

Acer beTouch E110

Руководство  
пользователя

© 2010 Все права защищены

Смартфон Acer beTouch E110 Руководство Пользователя

Первое издание: 07/2010

Смартфон Acer beTouch E110

Номер модели: \_\_\_\_\_

Серийный номер: \_\_\_\_\_

Дата покупки: \_\_\_\_\_

Место покупки: \_\_\_\_\_

# Лицензионное соглашение Acer с конечным пользователем

---

ПРОСЬБА ВНИМАТЕЛЬНО ОЗНАКОМИТЬСЯ С НИЖЕСЛЕДУЮЩИМ: ДАННОЕ ЛИЦЕНЗИОННОЕ СОГЛАШЕНИЕ ACER С КОНЕЧНЫМ ПОЛЬЗОВАТЕЛЕМ («СОГЛАШЕНИЕ») ПРЕДСТАВЛЯЕТ СОБОЙ ЮРИДИЧЕСКИ ДЕЙСТВИТЕЛЬНОЕ СОГЛАШЕНИЕ МЕЖДУ ВАМИ (ФИЗИЧЕСКИМ ИЛИ САМОСТОЯТЕЛЬНЫМ ЮРИДИЧЕСКИМ ЛИЦОМ) И КОРПОРАЦИЕЙ ACER INC., ВКЛЮЧАЯ ЕЕ ДОЧЕРНИЕ ОБЩЕСТВА («ACER»), НА ПРОГРАММУ (ПРЕДОСТАВЛЕННУЮ ACER ИЛИ ЖЕ ЕЕ ЛИЦЕНЗИАРАМИ ИЛИ ПОСТАВЩИКАМИ), СОПРОВОЖДАЮЩУЮ НАСТОЯЩЕЕ СОГЛАШЕНИЕ, ВКЛЮЧАЯ ЛЮБЫЕ СОПУТСТВУЮЩИЕ НОСИТЕЛИ, ПЕЧАТНЫЕ МАТЕРИАЛЫ И СОПУТСТВУЮЩУЮ ПОЛЬЗОВАТЕЛЬСКУЮ ДОКУМЕНТАЦИЮ В ЭЛЕКТРОННОМ ФОРМАТЕ, НА КОТОРЫХ МОГУТ БЫТЬ РАЗМЕЩЕНЫ ЗНАКИ «ACER» («ПРОГРАММА»). НАСТОЯЩИМ СОГЛАШЕНИЕМ НЕ ЗАКЛЮЧАЮТСЯ И НЕ ДОЛЖНЫ ПОДРАЗУМЕВАТЬСЯ СОГЛАШЕНИЯ НА КАКИЕ-ЛИБО ДРУГИЕ ТОВАРЫ ИЛИ ПО КАКИМ-ЛИБО ДРУГИМ ВОПРОСАМ. УСТАНОВИВ У СЕБЯ ПРОГРАММУ, СОПРОВОЖДАЮЩУЮ НАСТОЯЩЕЕ СОГЛАШЕНИЕ, ИЛИ ЛЮБУЮ ЕЕ ЧАСТЬ, ВЫ СОГЛАШАЕТЕСЬ СОБЛЮДАТЬ УСЛОВИЯ НАСТОЯЩЕГО СОГЛАШЕНИЯ. ЕСЛИ ВЫ НЕ СОГЛАСНЫ СО ВСЕМИ УСЛОВИЯМИ НАСТОЯЩЕГО СОГЛАШЕНИЯ, ПРЕРВИТЕ ПРОЦЕСС УСТАНОВКИ ПРОГРАММЫ И НЕЗАМЕДЛИТЕЛЬНО УДАЛИТЕ ВСЕ УСТАНОВЛЕННЫЕ ФАЙЛЫ ПРОГРАММЫ, ЕСЛИ ТАКОВЫЕ ИМЕЮТСЯ, ИЗ СВОЕГО ТЕЛЕФОНА.

ЕСЛИ У ВАС НЕТ ДЕЙСТВУЮЩЕЙ ЛИЦЕНЗИИ НА СООТВЕТСТВУЮЩУЮ ПРОГРАММУ, ВАМ НЕ РАЗРЕШЕНО УСТАНОВЛИВАТЬ, КОПИРОВАТЬ ИЛИ ИНЫМ ОБРАЗОМ ИСПОЛЬЗОВАТЬ ЭТУ ПРОГРАММУ, И ВЫ НЕ ИМЕЕТЕ НИКАКИХ ПРАВ ПО НАСТОЯЩЕМУ СОГЛАШЕНИЮ.

Данная Программа охраняется законодательством США и международными конвенциями об охране авторских прав, а также иными законами и международными соглашениями о правах интеллектуальной собственности. Программа вам не продается – на нее предоставляется лицензия.

## **ПРЕДОСТАВЛЕНИЕ ЛИЦЕНЗИИ**

Acer предоставляет вам следующие неисключительные и не подлежащие передаче права на Программу. По настоящему Соглашению вы вправе:

1. установить и использовать Программу только на одном телефоне. Для каждого телефона, на котором будет использоваться Программа, необходимо получить отдельную лицензию;
2. изготовить одну копию Программы исключительно для резервирования и архивирования;

3. изготовить одну бумажную копию любых электронных документов, включенных в состав Программы, если соответствующие документы предоставлены вам в электронной форме.

## **ОГРАНИЧЕНИЯ**

### **Вы НЕ ИМЕЕТЕ ПРАВА:**

1. использовать или копировать Программу в порядке, отличающемся от установленного настоящим Соглашением;
2. сдавать Программу в аренду или временное пользование третьим сторонам;
3. изменять, адаптировать или переводить на другой язык Программу или какую-либо ее часть;
4. восстанавливать исходный текст Программы, декомпилировать или деассемблировать ее или создавать на ее основе производные произведения;
5. объединять Программу с любой другой программой или модифицировать Программу за исключением случаев, когда это делается для вашего личного пользования; и
6. предоставлять Программу в пользование третьим лицам на условиях сублицензии или на иных условиях с тем исключением, что вы можете, направив предварительное письменное уведомление Acer, передать всю Программу третьей стороне при условии, что вы не оставите у себя никаких копий Программы, а третья сторона примет на себя обязательства по настоящему Соглашению;
7. передавать свои права по настоящему Соглашению каким-либо третьим сторонам;
8. экспортировать Программу в нарушение действующих экспортных законодательных и нормативных актов, либо (i) осуществлять продажу, экспорт, резкспорт, передачу, перенаправление, раскрытие технических данных или реализацию какой-либо Программы любому запрещенному лицу, организации или в запрещенное место назначения, включая, в частности, Кубу, Иран, КНДР, Судан и Сирию; либо (ii) использовать какую-либо Программу для какой-либо цели, запрещенной законами или нормативными актами США.

## **УСЛУГИ СОПРОВОЖДЕНИЯ**

Acer не обязана оказывать услуги технического и иного сопровождения Программы.

### **ACER LIVE UPDATE**

Часть программы содержит составные части, которые дают возможность пользования обслуживанием Acer Live Update, которое позволяет автоматическое скачивание и установку апдейтов этой программы на Ваш телефон. Инсталлируя программу, Вы соглашаетесь на то, что Acer (либо ее лицензиары) вправе автоматически проверять версию этой программы, которой Вы пользуетесь на Вашем телефоне, и поставить апгрейды для этой программы, скачивание которых на Ваш телефон может быть проведено автоматически.

### **ПРАВО СОБСТВЕННОСТИ И АВТОРСКИЕ ПРАВА**

Право собственности и права интеллектуальной собственности на Программу и на все ее копии остаются за Acer или же лицензиарами (поставщиками) Acer (по применимости). Вы не имеете и не приобретаете никаких имущественных прав на Программу (в том числе на любые ее модификации или копии, изготовленные вами) и никаких сопутствующих прав интеллектуальной собственности. Права собственности и сопутствующие права на любую информацию, доступ к которой может быть получен

с помощью Программы, принадлежат соответствующему владельцу такой информации и могут охраняться действующим законодательством. Данная лицензия не предоставляет вам никаких прав на такую информацию. Настоящим вы соглашаетесь:

1. не удалять из Программы никаких отметок об авторских правах или иных правах;
2. воспроизводить все такие отметки на любых изготавливаемых вами санкционированных копиях; и
3. прилагать все усилия к пресечению несанкционированного копирования Программы.

## **ТОВАРНЫЕ ЗНАКИ**

Настоящее Соглашение не предоставляет вам никаких прав на товарные знаки или знаки обслуживания Асег или же лицензиаров (поставщиков) Асег.

## **ОТКАЗ ОТ ГАРАНТИЙ**

В МАКСИМАЛЬНОЙ СТЕПЕНИ, РАЗРЕШЕННОЙ ДЕЙСТВУЮЩИМ ЗАКОНОДАТЕЛЬСТВОМ, АСЕР, ЕЕ ПОСТАВЩИКИ И ЕЕ ЛИЦЕНЗИАРЫ ПРЕДОСТАВЛЯЮТ ПРОГРАММУ НА УСЛОВИЯХ «КАК ЕСТЬ» И СО ВСЕМИ ОШИБКАМИ И НАСТОЯЩИМ ОТКАЗЫВАЮТСЯ ОТ ЛЮБЫХ ДРУГИХ ПРЯМО ВЫРАЖЕННЫХ, ПОДРАЗУМЕВАЕМЫХ ИЛ И ВМЕНЯЕМЫХ ПО ЗАКОНУ ГАРАНТИЙ И УСЛОВИЙ, В ТОМ ЧИСЛЕ, НО НЕ ОГРАНИЧИВАЯСЬ НИЖЕПЕРЕЧИСЛЕННЫМ, ОТ ЛЮБЫХ ПОДРАЗУМЕВАЕМЫХ ГАРАНТИЙ, ОБЯЗАННОСТЕЙ И УСЛОВИЙ ТОВАРНОСТИ, СООТВЕТСТВИЯ КОНКРЕТНОМУ НАЗНАЧЕНИЮ, ТОЧНОСТИ И ПОЛНОТЫ ОТВЕТОВ, РЕЗУЛЬТАТОВ, КВАЛИФИЦИРОВАННОСТИ, ОТСУТСТВИЯ ВИРУСОВ И ОТСУТСТВИЯ НЕБРЕЖНОСТИ КАК В ОТНОШЕНИИ ПРОГРАММЫ, ТАК И В ОТНОШЕНИИ ОКАЗАНИЯ ИЛИ НЕОКАЗАНИЯ УСЛУГ СОПРОВОЖДЕНИЯ. КРОМЕ ТОГО, В ОТНОШЕНИИ ПРОГРАММЫ НЕ ПРЕДУСМАТРИВАЕТСЯ НИКАКИХ ГАРАНТИЙ И УСЛОВИЙ ПРАВ СОБСТВЕННОСТИ, БЕСПРЕПЯТСТВЕННОГО ИСПОЛЬЗОВАНИЯ, БЕСПРЕПЯТСТВЕННОГО ВЛАДЕНИЯ, СООТВЕТСТВИЯ ОПИСАНИЮ И ОТСУТСТВИЯ НАРУШЕНИЯ ПРАВ ИНТЕЛЛЕКТУАЛЬНОЙ СОБСТВЕННОСТИ.

## **ИСКЛЮЧЕНИЕ ОТВЕТСТВЕННОСТИ ЗА КОСВЕННЫЕ, ВЫТЕКАЮЩИЕ И НЕКОТОРЫЕ ДРУГИЕ УБЫТКИ**

В МАКСИМАЛЬНОЙ СТЕПЕНИ, РАЗРЕШЕННОЙ ДЕЙСТВУЮЩИМ ЗАКОНОДАТЕЛЬСТВОМ, НИ ПРИ КАКИХ ОБСТОЯТЕЛЬСТВАХ АСЕР, ПОСТАВЩИКИ АСЕР ИЛИ ЛИЦЕНЗИАРЫ АСЕР НЕ НЕСУТ ОТВЕТСТВЕННОСТИ ЗА КАКИЕ-ЛИБО ОСОБЫЕ, СОПУТСТВУЮЩИЕ, КОСВЕННЫЕ, ШТРАФНЫЕ ИЛИ ВЫТЕКАЮЩИЕ УБЫТКИ ЛЮБОГО РОДА (ВКЛЮЧАЯ, НО НЕ ОГРАНИЧИВАЯСЬ НИЖЕПЕРЕЧИСЛЕННЫМ, УБЫТКИ ОТ УПУЩЕНИЯ ВЫГОДЫ ИЛИ УТРАТЫ КОНФИДЕНЦИАЛЬНОЙ ИЛИ ИНОЙ ИНФОРМАЦИИ, ОТ ВЫНУЖДЕННОГО ПРОСТОЯ, ОТ ЛИЧНОГО ВРЕДА, ОТ НАРУШЕНИЯ ТАЙНЫ ЛИЧНОЙ ЖИЗНИ, ОТ НЕСОБЛЮДЕНИЯ ЛЮБЫХ ОБЯЗАННОСТЕЙ, ВКЛЮЧАЯ ОБЯЗАННОСТЬ ДОБРОСОВЕСТНОСТИ И ДОЛЖНОЙ ЗАБОТЛИВОСТИ, ОТ ХАЛАТНОСТИ, РАВНО КАК И ЛЮБЫЕ ДРУГИЕ МАТЕРИАЛЬНЫЕ ИЛИ ИНЫЕ УБЫТКИ ЛЮБОГО РОДА), ВОЗНИКАЮЩИЕ ВСЛЕДСТВИЕ НЕСПОСОБНОСТИ ИСПОЛЬЗОВАТЬ ПРОГРАММУ, ОКАЗАНИЯ ИЛИ НЕОКАЗАНИЯ УСЛУГ СОПРОВОЖДЕНИЯ ИЛИ В КАКОЙ-ЛИБО СВЯЗИ С ВЫШЕПЕРЕЧИСЛЕННЫМ ЛИБО ИНЫМ ОБРАЗОМ ПО НАСТОЯЩЕМУ СОГЛАШЕНИЮ ИЛИ В СВЯЗИ С ЛЮБЫМ ЕГО ПОЛОЖЕНИЕМ, ДАЖЕ В СЛУЧАЕ ВИНЫ, ГРАЖДАНСКОГО ПРАВОНАРУШЕНИЯ (В ТОМ ЧИСЛЕ ХАЛАТНОСТИ),

СТРОГОЙ ОТВЕТСТВЕННОСТИ, НАРУШЕНИЯ ДОГОВОРА ИЛИ НАРУШЕНИЯ ГАРАНТИИ СО СТОРОНЫ АСЕР, ЕЕ ПОСТАВЩИКОВ ИЛИ ЛИЦЕНЗИАРОВ, И ДАЖЕ ЕСЛИ АСЕР, ЕЕ ПОСТАВЩИКАМ И ЛИЦЕНЗИАРАМ БЫЛО ИЗВЕСТНО О ВЕРОЯТНОСТИ ВОЗНИКНОВЕНИЯ ТАКИХ УБЫТКОВ.

### **ОГРАНИЧЕНИЕ ОТВЕТСТВЕННОСТИ И СРЕДСТВ ЗАЩИТЫ**

НЕВЗИРАЯ НИ НА КАКИЕ УБЫТКИ, КОТОРЫЕ ВЫ МОЖЕТЕ ПОНЕСТИ ПО КАКОЙ-ЛИБО ПРИЧИНЕ (ВКЛЮЧАЯ, НО НЕ ОГРАНИЧИВАЯСЯ НИЖЕПЕРЕЧИСЛЕННЫМ, ВСЕ УБЫТКИ, УПОМЯНУТЫЕ ВЫШЕ, А ТАКЖЕ ВСЕ ПРЯМЫЕ И ОБЩИЕ УБЫТКИ), ОТВЕТСТВЕННОСТЬ АСЕР, ЕЕ ПОСТАВЩИКОВ И ЕЕ ЛИЦЕНЗИАРОВ ПО ЛЮБОМУ ИЗ ПОЛОЖЕНИЙ НАСТОЯЩЕГО СОГЛАШЕНИЯ И ВАШЕ ИСКЛЮЧИТЕЛЬНОЕ СРЕДСТВО ЗАЩИТЫ В СВЯЗИ СО ВСЕМ ВЫШЕПЕРЕЧИСЛЕННЫМ ОГРАНИЧИВАЮТСЯ СОВОКУПНЫМ РАЗМЕРОМ СУММЫ, ВЫПЛАЧЕННОЙ ВАМИ ЗА ПРОГРАММУ. ИЗЛОЖЕННЫЕ ВЫШЕ ОГРАНИЧЕНИЯ, ИСКЛЮЧЕНИЯ И ОГОВОРКИ (В ТОМ ЧИСЛЕ ОТКАЗ ОТ ГАРАНТИЙ И ИСКЛЮЧЕНИЕ ОТВЕТСТВЕННОСТИ ЗА СОПУТСТВУЮЩИЕ, ВЫТЕКАЮЩИЕ И НЕКОТОРЫЕ ДРУГИЕ УБЫТКИ, УПОМЯНУТЫЕ ВЫШЕ) ДЕЙСТВУЮТ В МАКСИМАЛЬНОЙ СТЕПЕНИ, РАЗРЕШЕННОЙ ДЕЙСТВУЮЩИМ ЗАКОНОДАТЕЛЬСТВОМ, ДАЖЕ ЕСЛИ КАКОЕ-ЛИБО СРЕДСТВО ЗАЩИТЫ НЕ ДОСТИГАЕТ СВОЕЙ СУЩЕСТВЕННОЙ ЦЕЛИ. ПРИ ЭТОМ, ОДНАКО, ПОСКОЛЬКУ В НЕКОТОРЫХ ЮРИСДИКЦИЯХ НЕ ДОПУСКАЕТСЯ ИСКЛЮЧЕНИЕ ИЛИ ОГРАНИЧЕНИЕ ОТВЕТСТВЕННОСТИ ЗА КОСВЕННЫЕ ИЛИ ПОБОЧНЫЕ УБЫТКИ, ПРИВЕДЕННОЕ ВЫШЕ ОГРАНИЧЕНИЕ, ВОЗМОЖНО, НЕ ПРИМЕНЯЕТСЯ К ВАМ.

### **ПРЕКРАЩЕНИЕ СОГЛАШЕНИЯ**

Без ущерба для каких-либо других своих прав Асер вправе незамедлительно расторгнуть настоящее Соглашение без уведомления в случае несоблюдения вами каких-либо условий настоящего Соглашения.

В этом случае вы обязаны:

1. прекратить всякое использование Программы;
2. уничтожить или вернуть Асер оригинал Программы и все ее копии; и
3. удалить Программу со всех телефонов, на которых она была установлена.

Все отказы от гарантий и ограничения ответственности, изложенные в настоящем Соглашении, остаются в силе после прекращения настоящего Соглашения.

### **ОБЩИЕ ПОЛОЖЕНИЯ**

Настоящее Соглашение представляет собой полный договор между вами и Асер в связи с данной лицензией на Программу, заменяет собой все предшествующие договоры, соглашения, сообщения, предложения и заверения между сторонами и имеет преимущественную силу над любыми противоречащими и дополнительными условиями любого предложения, заказа, подтверждения или другого аналогичного сообщения. Изменения в настоящее Соглашение могут вноситься только письменным документом, подписанным обеими сторонами. Если какое-то положение настоящего Соглашения будет признано компетентным судом противоречащим закону, такое положение применяется в максимально разрешенной степени, а остальные положения продолжают действовать в полную силу.

## ДОПОЛНИТЕЛЬНЫЕ ПОЛОЖЕНИЯ, ПРИМЕНЯЕМЫЕ К ПРОГРАММНОМУ ОБЕСПЕЧЕНИЮ И УСЛУГАМ ТРЕТЬИХ СТОРОН

Программное обеспечение, поставляемое в соответствии с настоящим Соглашением лицензиарами или поставщиками Acer («Программное обеспечение третьих сторон»), предоставляется вам исключительно для вашего персонального некоммерческого пользования. Вы не вправе использовать Программное обеспечение третьих сторон каким-либо способом, который мог бы причинить вред услугам, предоставляемым лицензиарами или поставщиками Acer в соответствии с настоящим Соглашением («Услуги третьих сторон»), вывести их из строя, вызвать их перегрузку или ограничить их предоставление. Вы также не вправе использовать Программное обеспечение третьих сторон каким-либо способом, который мог бы помешать другим лицам пользоваться Услугами третьих сторон либо услугами и продуктами сторонних лицензиаров лицензиаров или поставщиков Acer. Использование вами Программного обеспечения третьих сторон и Услуг третьих сторон также подчинено дополнительным условиям и правилам, с которыми можно ознакомиться на нашем всемирном веб-сайте по адресу.



-----  
**Замечание:** исходная версия настоящего лицензионного соглашения с конечным пользователем написана на английском языке. В случае расхождений между исходной версией и ее переводом на другой язык преобладающую силу будут иметь англоязычные положения и условия.  
Авторские права 2002-2010  
-----

## Правила в отношении персональных данных

В ходе регистрации вас попросят сообщить компании Acer некоторые сведения о себе. Ознакомьтесь с Правилами Acer в отношении персональных данных на международном веб-сайте <http://www.acer.com> или на веб-сайте Acer вашей страны.





# Содержание

---

<b>Лицензионное соглашение Асер с конечным пользователем</b>	
<b>Знакомство со смартфоном</b>	
Отличительные особенности и функции . . . . .	9
Регистрация устройства . . . . .	9
<b>Глава 1: Настройка</b>	
Распаковка смартфона . . . . .	11
Знакомство со смартфоном . . . . .	12
Установка или извлечение аккумулятора . . . . .	14
Установка SIM-карты или карты памяти microSD . . . . .	17
Первое включение . . . . .	18
Использование сенсорного экрана . . . . .	19
Начальный экран . . . . .	20
<b>Глава 2: Вызовы</b>	
Перед тем как позвонить . . . . .	25
Выполнение вызова . . . . .	25
Экран голосовых вызовов . . . . .	27
Экранные кнопки функций, доступных во время вызова . . . . .	27
<b>Глава 3: Сообщения</b>	
Создание нового сообщения . . . . .	31
Ответ на сообщение . . . . .	33
MMS-сообщения . . . . .	34
Настройка эл. почты . . . . .	35
<b>Глава 4: Работа с камерой</b>	
Значки и индикаторы камеры . . . . .	37
Фотосъемка . . . . .	39
Видеосъемка . . . . .	40
Просмотр фото и видео . . . . .	40

## **Глава 5: Дополнительные настройки**

Перевод смартфона в режим полета	41
Настройки Асег	42
Звук и дисплей	44
Установка даты и времени	45
Настройка сигналов	45
Изменение местоположения и параметров текста	46
Управление контактами	47
Управление календарем	49
Подключение к ПК	51
Социальные сети	53
Воспроизведение мультимедийных файлов	56
Система сопровождения GPS	59
FM-радио	60
Управление программами	61
Сброс установок смартфона	61

## **Приложение**

Часто задаваемые вопросы и устранение неисправностей	63
Другие справочные материалы	65
Технические характеристики	65
Предупреждения и меры предосторожности	67
Экстренные вызовы	75
Информация о переработке и утилизации	76
Уход за смартфоном	77
Правила техники безопасности	78

# Знакомство со смартфоном

---

## Отличительные особенности и функции

Ваш новый смартфон обеспечивает передовые и вместе с тем легкие в использовании функции для работы с мультимедийными файлами и широкие возможности для развлечений. Вы можете:

- Получать и отправлять эл. почту, находясь в дороге.
- Высокоскоростное подключение к Интернету по сети HSDPA (3,6 Мбит/с).
- Поддерживать связь с друзьями, используя программу Контакты и программы общения в социальных сетях.

## Регистрация устройства

При первом использовании устройства советуем сразу его зарегистрировать. Тогда вы сможете воспользоваться различными преимуществами, такими как:

- Более быстрая помощь от наших квалифицированных специалистов
- Членство в сообществе Асег: получение уведомлений о специальных предложениях и участие в опросах клиентов
- Получение новостных рассылок от компании Асег

Спешите зарегистрироваться, так как вас ждет много других льготных предложений!

## Порядок регистрации

Для регистрации своего устройства Acer зайдите на наш веб-сайт **registration.acer.com**. Выберите свою страну и выполните несколько несложных действий.

Зарегистрироваться можно также прямо со смартфона, нажав значок Регистрация.

После того, как мы зарегистрируем ваше устройство, вы получите подтверждение по эл. почте с важной информацией, которую нужно будет сохранить для использования в будущем.

# Глава 1: Настройка

---

## Распаковка смартфона

Новый смартфон поставляется в защитной коробке. Аккуратно вскройте коробку и извлеките содержимое. Если отсутствует или поврежден хотя бы один из перечисленных ниже компонентов, то немедленно обратитесь к продавцу:

- Смартфон Acer beTouch E110
- Аккумулятор
- Краткое руководство
- Прилагаемый компакт-диск
- USB-кабель
- Адаптер переменного тока
- Гарнитура

# Знакомство со смартфоном

## Внешний вид

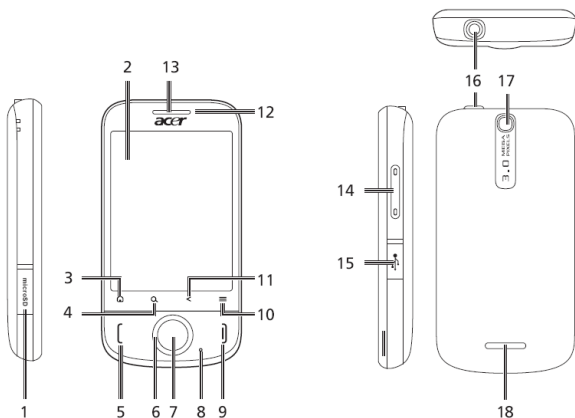

Поз.	Элемент	Описание
1	Гнездо для карты microSD	Гнездо для установки карты microSD.
2	Сенсорный экран	2,8-дюймовый резистивный сенсорный экран с разрешением 240 x 320 точек для отображения данных, содержимого телефона и ввода информации.
3	Кнопка Дом	Возврат на начальный экран
4	Кнопка Поиск	Запуск функции Поиск Google.
5	Кнопка Вызов	Включение телефона/набор номера/просмотр последних набранных номеров или ответ на вызов.

<b>Поз.</b>	<b>Элемент</b>	<b>Описание</b>
6	Джойстик	Джойстик для управления перемещением курсора в 4 направлениях.
7	Кнопка выбора	Активирует выбранный элемент.
8	Микрофон	Встроенный микрофон.
9	Кнопка питания/ Отбой	Нажмите для включения/выключения экрана или перевода в режим сна; нажмите и удерживайте не менее 3 секунд для выключения смартфона. Нажмите для завершения вызова
10	Кнопка Меню	Открытие меню параметров.
11	Кнопка Назад	Возврат на предыдущий уровень меню.
12	Индикатор	Сообщает о поступлении почты, сообщения, пропущенных вызовах и о состоянии аккумулятора.
13	Динамик телефона	Служит для вывода звука, когда телефон поднесен к уху.
14	Кнопка увеличения/ уменьшения громкости	Увеличение или уменьшение громкости телефона.
15	Разъем micro USB	Служит для подключения USB-кабеля/зарядного устройства.
16	3,5-мм гнездо наушников	Служит для подключения стереонаушников.
17	Камера	3-мегапиксельная камера для фотосъемки с высоким разрешением.
18	Динамик громкой связи	Служит для вывода звука в режиме громкой связи.

# Индикатор

Почта, сообщения, пропущенные вызовы и состояние аккумулятора.

Состояние индикатора	Описание
Выкл.	Аккумулятор заряжен; нет непрочитанной почты или сообщений.
мигает	Низкий уровень заряда аккумулятора (менее 15%); пропущенный вызов, непрочитанная почта или SMS.
Горит	Аккумулятор заряжается.

## Установка или извлечение аккумулятора

Для питания смартфона используется съемный аккумулятор. Он упакован отдельно от смартфона, перед использованием смартфона аккумулятор нужно вставить и зарядить.



## Установка аккумулятора

Подцепите ногтем крышку отсека аккумулятора.  
Отсоедините крышку от корпуса и поднимите ее.



Вставьте аккумулятор в отсек аккумулятора, совместив его контактные выводы с контактами в нижней части отсека.

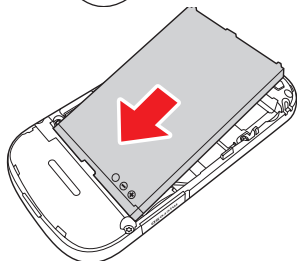

Вставьте язычки в верхней части крышки отсека аккумулятора в пазы на корпусе смартфона.  
Осторожно нажимайте верхнюю часть крышки, пока защелки по краям крышки не встанут со щелчком на место.

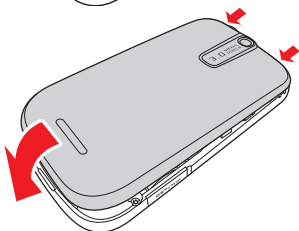

**ВНИМАНИЕ! ИСПОЛЬЗОВАНИЕ АККУМУЛЯТОРА НЕВЕРНОГО ТИПА ДЛЯ ЗАМЕНЫ МОЖЕТ ПРИВЕСТИ К ВЗРЫВУ. ВЫБРАСЫВАЙТЕ ОТСЛУЖИВШИЕ АККУМУЛЯТОРЫ В СООТВЕТСТВИИ С ИНСТРУКЦИЯМИ.**

## Зарядка аккумулятора

Перед первым использованием смартфона его аккумулятор нужно заряжать в течение восьми часов. Затем аккумулятор можно подзаряжать ежедневно до полной емкости.

Подключите штекер micro USB к смартфону, затем подключите штекер USB к адаптеру переменного тока. Подсоедините адаптер переменного тока к розетке сетевого питания и зарядите устройство.

Нагрев телефона во время зарядки или продолжительных разговоров - это нормальное явление. Все телефоны перед выпуском в продажу проходят заводские испытания.

## Извлечение аккумулятора

Откройте отсек аккумулятора, как показано на рисунке в разделе **"Установка аккумулятора" на стр. 15**.

Взяв аккумулятор за края, извлеките его из отсека.

Установите на место крышку отсека, как описано выше.

# Установка SIM-карты или карты памяти microSD

Для использования всех телефонных функций смартфона в него нужно вставить SIM-карту. Держатель SIM-карты находится в отсеке аккумулятора.

Объем хранилища данных в смартфоне можно увеличить, вставив карту microSD в специальное гнездо. Это гнездо находится с левой стороны телефона.

1. Выключите смартфон, нажав и удерживая кнопку питания.
2. Откройте крышку и извлеките аккумулятор, как описано в разделе **"Извлечение аккумулятора"** на стр. 16.
3. Вставьте SIM-карту или карту microSD, как показано.

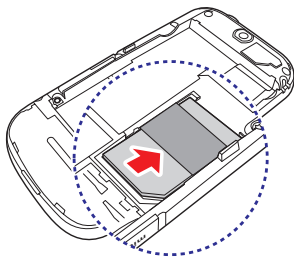

4. Установите на место аккумулятор и крышку его отсека.

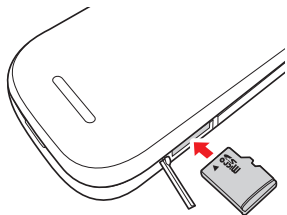

**ПРИМЕЧАНИЕ:** карту microSD нужно полностью вставить в ее гнездо.

## Блокировка SIM-карты

Смартфон может поставляться с блокировкой SIM-карты, т.е. вы сможете использовать только SIM-карту, предоставленную вам оператором связи.

Для снятия блокировки SIM-карты обратитесь к оператору связи.

## Первое включение

Чтобы в первый раз включить смартфон, нажмите и удерживайте кнопку питания, пока не откроется экран начальной загрузки системы.

## Калибровка сенсорного экрана

При первом включении смартфона вам будет нужно откалибровать сенсорный экран. Выполните отображаемые на экране указания, нажимая показанные крестики.

Чтобы заново откалибровать сенсорный экран, откройте вкладку Приложения и нажмите **Настройки > Калибровка сенсорного экрана**.

## Ввод PIN-кода

При первой установке SIM-карты может потребоваться ввод PIN-кода с экранной цифровой клавиатуры.



-----  
**Важно!** В зависимости от ваших настроек ввод PIN-кода может требоваться каждый раз при включении функции телефона.  
-----

При вводе неправильного PIN-кода на экране появится предупреждение.

## Активация новой SIM-карты

При первом использовании SIM-карты может потребоваться ее активация. Уточните порядок активации у своего оператора связи.

## Использование сенсорного экрана

Для выбора элементов и ввода информации в смартфоне используется сенсорный экран. Нажимайте экран пальцем.

**Нажатие:** для открытия элементов и выбора параметров нажмите экран один раз.

**Перетаскивание:** для выделения текста и изображений проводите палец по экрану, не отпуская.

**Нажатие и удержание:** нажмите и удерживайте элемент, чтобы просмотреть список доступных для него действий. В открывшемся контекстном меню выберите подходящее действие.

**Прокрутка:** для прокрутки вверх или вниз по экрану проводите пальцем по экрану в нужном направлении.

## Экранная клавиатура

При нажатии текстового окна для ввода текста автоматически появится экранная клавиатура.

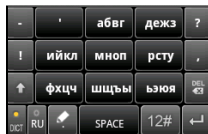

## Помощь при вводе текста

Можно включить различные функции, помогающие исправлять ошибки при вводе текста. Нажмите **Меню > Настройки > Региональные параметры и текст > TouchPal**. Здесь можно включать и отключать следующие основные настройки:

Функция	Описание
Предложение слов	Вставка предложенного слова после нажатия клавиши пробела или знака препинания.
Звук при нажатии клавиш	Звуковое сопровождение нажатия клавиш.
Вибрация при нажатии клавиш	Телефон вибрирует при нажатии клавиш.

## Начальный экран

После перезагрузки на экране смартфона откроется начальный экран. Этот экран позволяет быстро вызывать многие часто используемые функции смартфона нажатием соответствующих значков.

При первом включении смартфона вы увидите на экране некоторые значки.

Внизу этого экрана находится вкладка **Программы**, на которой показаны все установленные вами программы. Нажмите вкладку Программы, чтобы открыть ее. Чтобы открыть программу, нажмите соответствующий ей значок.

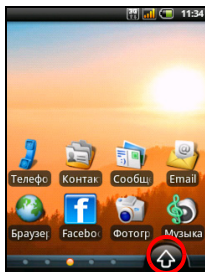

## Расширенный начальный экран

Начальный экран выходит за левую и правую границы физического экрана и предоставляет дополнительное место для добавления значков, виджетов или функций. Для просмотра расширенного начального экрана проводите пальцем влево или вправо по начальному экрану.

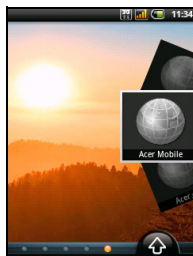
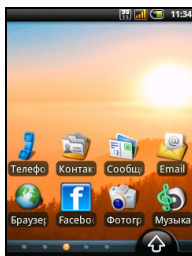
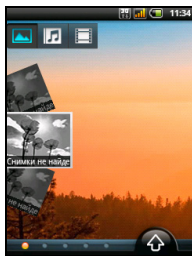

## Настройка начального экрана

Начальный экран можно настроить в соответствии с вашими индивидуальными предпочтениями, добавив или удалив значки, ярлыки или виджеты либо изменив фоновое изображение.

## Добавление и удаление значков

На начальный экран можно вывести значки установленных программ. На вкладке Программы нажмите и удерживайте значок, чтобы скопировать его на начальный экран.

Чтобы удалить значок с начального экрана, нажмите значок и, не отпуская, перетащите его с начального экрана на вкладку корзины, которая появится внизу экрана.

## Добавление и удаление ярлыков и виджетов

Чтобы добавить ярлыки или виджеты, нажмите и удерживайте в любом месте на начальном экране, чтобы открыть меню "Добавить на Начальный". Нажмите **Ярлыки**, чтобы открыть список доступных для добавления типов ярлыков.

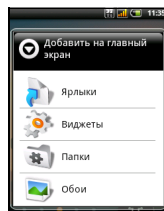

Виджеты - это удобные программы, которые можно добавлять на начальный экран для отображения различной информации.

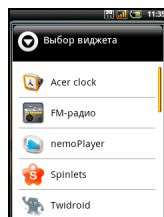



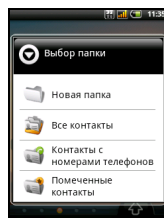









На начальный экран можно также добавлять папки. Можно добавить либо некоторые заранее определенные папки, либо добавить **Новая папка**. Она будет помещена на начальный экран под именем Папка.





## Область уведомлений

Вверху экрана находится область уведомлений. На ней расположены разные значки, уведомляющие о состоянии телефона. Слева в области уведомлений расположены значки событий, уведомляющие о новых событиях. Значки справа в области уведомлений показывают состояние подключений. Для просмотра новых событий нажмите и, не отпуская, перетащите вниз в **Область уведомлений**.

Значок	Описание
	Уровень мощности сигнала.
	Карта SD извлечена.
	Модуль Bluetooth включен.
	Включен режим вибрации.
	SIM-карта не установлена/имеет недопустимый тип.
	Уровень заряда аккумулятора.
	Пропущенный вызов.
	Новое/непрочитанное сообщение.
	Устройство подключено к сети передачи данных 3G.
	Устройство подключено к сети передачи данных 2G.
	Режим полета: функции беспроводной связи отключены. Что позвонить, сначала отключите режим полета.
	Входящий вызов или активный вызов.
	Зарядка приостановлена для предотвращения перегрева/ избыточного заряда.



# Глава 2: Вызовы

---

В этой главе описываются порядок выполнения телефонных вызовов и различные возможности, доступные во время вызова.

## Перед тем как позвонить

Прежде чем звонить, проверьте, включена ли функция телефона. Проверить состояние телефона можно по значку справа в области уведомлений.

Значок	Описание
	Подключено: можно выполнять вызовы.
	Режим полета: функции беспроводной связи отключены. Что позвонить, сначала отключите режим полета.



## Выполнение вызова

1. На начальном экране нажмите **Телефон** или на вкладке Программы откройте программу **Телефон**, чтобы открыть экранную цифровую клавиатуру.
2. Введите номер вызываемого абонента.
3. Чтобы позвонить, нажмите кнопку **Вызов**.
4. Чтобы отклонить вызов, нажмите кнопку **Отбой**.

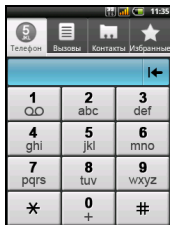

-----  
**Примечание:** чтобы позвонить, сначала включите функцию телефона.  
-----

## Набор номера из журнала вызовов

Чтобы просмотреть Журнал вызовов, откройте вкладку **Журнал вызовов**. На ней показаны недавние принятые, набранные и пропущенные вызовы.

Нажмите номер, чтобы просмотреть сведения о вызове. Чтобы позвонить по любому номеру из журнала вызовов, выберите номер и нажмите **Обратный вызов**. Можно также выбрать **Отправить SMS/MMS** или **Добавить в контакты**.

На пропущенные вызовы будут указывать индикатор вызовов в верхней части телефона и значок  в области уведомлений

Пропущенные вызовы можно также просмотреть в области уведомлений.

1. Чтобы показать сведения о пропущенных вызовах, откройте список уведомлений, нажав область уведомлений и перетащив ее вниз.
2. Выберите вызов из списка и нажмите **Обратный вызов**, чтобы позвонить абоненту, вызов которого вы пропустили.

Номера телефонов из Журнала вызовов можно сохранять в список Контакты. Дополнительные сведения см. в разделе **"Добавление контакта" на стр. 48**.

## Как позвонить одному из контактов

1. Чтобы просмотреть список контактов, откройте вкладку **Контакты** в программе "Набор номера" или нажмите **Контакты** на начальном экране.
2. Нажмите контакт. Откроется диалоговое окно с предложением либо позвонить контакту, либо отправить ему SMS.

## Набор международного номера

При наборе международных номеров не нужно вводить международный префикс прямого набора (00 и т.д.) перед кодом страны. Достаточно нажать и удерживать кнопку **0+** на экранная цифровая клавиатура, пока на экране не появится символ **+**.



-----  
**Внимание! Стоимость международных вызовов может значительно различаться в зависимости от вызываемой страны и оператора связи. Заранее узнайте тарифы у своего оператора, чтобы не получать телефонные счета на большую сумму. При использовании смартфона за границей будет взиматься плата за роуминг. Перед выездом узнайте у своего оператора тарифы роуминга в той стране, куда едете.**  
-----

## Экран голосовых вызовов

После набора номера откроется экран голосового вызова, в котором будут показаны номер/контакт, которому вы звоните, длительность вызова и вкладка панели набора номера.

## Экранные кнопки функций, доступных во время вызова

### Ответ на вызов

Чтобы ответить на вызов, нажмите кнопку **Вызов**.

### Отклонение вызова

Чтобы отклонить вызов, нажмите кнопку **Отбой**.

## Завершение вызова

Чтобы завершить вызов, нажмите кнопку **Отбой**.

## Режим громкой связи

Функция громкой связи позволяет вести разговоры, не держа смартфон в руке. Эта функция особенно полезна, когда нужно одновременно делать несколько дел.

Чтобы включить режим громкой связи, нажмите **Меню** и затем в экране голосового вызова нажмите **Динамик**. Чтобы отключить режим громкой связи, снова нажмите **Динамик**.

## Отключение микрофона во время разговора

Чтобы во время разговора отключить микрофон, нажмите **Меню**, затем в экране голосового вызова нажмите **Отключить звук**. Чтобы снова включить микрофон, нажмите **Отключить звук** еще раз.

## Сохранение набранного номера или номера принятого вызова в список контактов

Набранный номер можно сохранить в списке контактов для использования в будущем.

1. На вкладке **Журнал вызовов** выберите номер и нажмите **Добавить в контакты**.
2. Нажмите **Создать новый контакт** и выберите способ завершения действия. См. раздел **"Добавление контакта" на стр. 48**.

# Конференц-связь

Несколько вызовов, поставленных на удержание, можно объединить в конференцию.

Установив соединение с первым абонентом, нажмите кнопку **Меню**, чтобы открыть диалоговое меню. Нажмите **Добавить вызов**, чтобы добавить второго абонента. Нажмите **Объединить**, чтобы начать конференцию.

Чтобы завершить конференц-связь, нажмите **Завершить**.

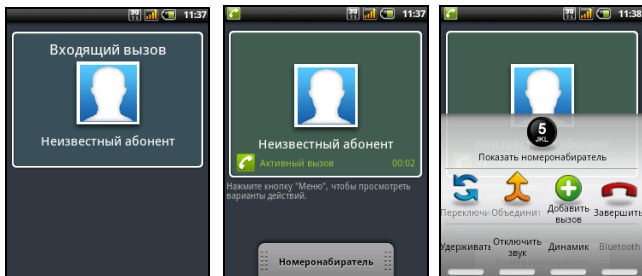





# Глава 3: Сообщения

---

В этой главе описывается настройка и использование функций обмена сообщениями SMS, MMS и эл. почты.

Доступ ко всем сообщениям SMS и MMS выполняется в программе Сообщения. Программа Сообщения автоматически группирует полученные и отправленные сообщения в виде веток.

Чтобы получить доступ к сообщениям, на начальном экране нажмите **Сообщения**.

## Создание нового сообщения

В телефоне можно создавать сообщения SMS или MMS.

Чтобы создать новое сообщение, нажмите **Новое сообщение**.

В поле **Кому** введите номер телефона или имя получателя. Под текстовым полем в раскрывающемся списке будут показаны подходящие контакты.

Чтобы выбрать подходящий контакт, нажмите его имя.

Указав получателя, введите свое сообщение в текстовом окне **Введите текст**.

Джойстик можно использовать для перемещения между полями и закрытия экранной клавиатуры.

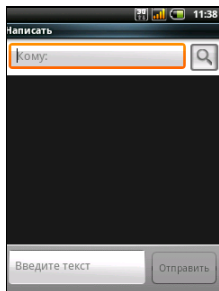



**Примечание:** стандартная длина SMS-сообщения составляет 160 знаков. Если в сообщении больше 160 знаков, то оно будет отправлено как несколько сцепленных сообщений. Большинство телефонов, кроме некоторых старых моделей, автоматически соединяют сцепленные сообщения, чтобы получатель увидел одно длинное сообщение.

Нажмите кнопку **Меню**, чтобы посмотреть функции, доступные при создании нового сообщения. Эти функции меняются в зависимости от состояния сообщения.

Значок	Описание
	Преобразовать SMS в MMS, чтобы добавить объект к сообщению.
	Просмотреть все ветки сообщений в телефоне.
	Преобразовать SMS в MMS, чтобы прикрепить файл к сообщению.
	Открыть программу "Набор номера" и позвонить получателю.
	Отменить сообщение.
	Вставить "смайлик" (значок настроения) в текст сообщения.
	Показать другие возможные функции.
	Отправить сообщение.



# Ответ на сообщение

При появлении нового текстового сообщения в области уведомлений появится значок сообщения.

На начальном экране нажмите **Сообщения**, чтобы просмотреть список сообщений, или раскройте область уведомлений, чтобы показать сводку о сообщении.

Нажмите эту сводку, чтобы открыть список сообщений.

Чтобы ответить на сообщение SMS или MMS, откройте сообщение в списке сообщений. Введите текст ответа в текстовое окно **Введите текст**. Нажмите кнопку **Меню**, чтобы показать доступные функции.

## Значок Описание



Преобразовать SMS в MMS, чтобы добавить объект к сообщению.



Преобразовать SMS в MMS, чтобы прикрепить файл к сообщению.



Открыть программу "Набор номера" и позвонить получателю.



Удалить ветку.



Вставить "смайлик" (значок настроения) в текст сообщения.



Показать другие возможные функции.



Отправить сообщение.

# MMS-сообщения

MMS-сообщения аналогичны SMS-сообщениям, но к ним можно также прикреплять мультимедийные файлы, например, фотографии, звуковые файлы или видеоролики. Каждое MMS-сообщение может иметь размер не более 300 КБ.



-----  
**Примечание:** перед отправкой MMS-сообщений нужно настроить профиль MMS. Как правило, смартфон настраивает этот профиль на основе данных, полученных от оператора связи.  
-----



-----  
**Совет:** чтобы вручную настроить профиль MMS, узнайте необходимые данные у своего оператора связи.  
-----

## Получение MMS-сообщений

При поступлении нового сообщения MMS в верхней части экрана появится значок сообщения, а также откроется уведомляющее сообщение.

1. Откройте программу Сообщения, чтобы просмотреть сводку сообщения.
2. Нажмите **Загрузить**, чтобы загрузить содержимое сообщения.



-----  
**Примечание:** Загрузка может занять много времени в зависимости от качества подключения к сети. Загрузка остановится при ответе на сообщение или при запуске другой программы.  
-----



-----  
**Важно!** За загрузку содержимого сообщения может начисляться плата, особенно в режиме роуминга. Уточните это у своего оператора.  
-----

3. Нажмите сообщение, чтобы просмотреть его содержимое.
4. Чтобы ответить на сообщение, нажмите кнопку **Меню** и выберите **Ответить**. Откроется окно сообщения. В ответ на SMS будет отправлено обычное текстовое сообщение. Если хотите прикрепить файл, то нажмите кнопку Меню и выберите **Вложить**. Откроется список вариантов.
5. Закончив создание сообщения, нажмите кнопку Меню и выберите **Отправить**.

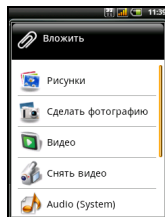

## Настройка эл. почты

Со смартфона можно обращаться к своей эл. почте. Почтовые ящики на самых популярных почтовых веб-службах можно настроить за два шага. Откройте вкладку Программы и нажмите **Эл. почта**, чтобы начать настройку учетной записи эл. почты.

Чтобы вручную настроить эл. почту, нажмите **Others**.

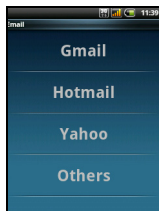

1. Введите адрес эл. почты и пароль для учетной записи эл. почты и нажмите **Далее**.
2. Введите **Имя учетной записи** и **Ваше имя**, затем нажмите **Готово**.

## Создание эл. письма

1. На начальном экране или на вкладке Программы нажмите **Эл. почта**.
2. В разделе Входящие нажмите **Меню** и затем нажмите **Создать**.
3. Введите адрес эл. почты получателя, тему и напишите текст сообщения. Джойстик можно использовать для перемещения между полями и закрытия экранной клавиатуры.
4. Закончив создание сообщения, нажмите **Отправить**.

# Глава 4: Работа с камерой

---

Ваш смартфон оснащен 3-мегапиксельной цифровой камерой с расширенной глубиной резкости (Extended-Depth-of-Field, EDOF), расположенной на задней панели. В этом разделе описывается весь процесс фото- и видеосъемки с помощью смартфона.



-----  
**Примечание:** перед использованием камеры нужно вставить карту памяти microSD в гнездо microSD.  
-----

Чтобы включить камеру, откройте вкладку Программы и нажмите **Камера**.

## Значки и индикаторы камеры



В окне экрана камеры есть три значка для управления определенными функциями.

- Желтая шкала служит для регулировки яркости.

- Для регулировки масштаба используйте регулятор внизу экрана.
  - Нажимайте значок камеры, чтобы сделать снимок.
- Для изменения настроек нажмите кнопку Меню и выберите **Настройки**. В разделе Настройки есть следующие параметры:

<b>Настройки</b>	<b>Описание</b>
Качество JPEG	Настройка качества JPG: <ul style="list-style-type: none"> <li>• Самое высокое</li> <li>• Высокое</li> <li>• Хорошее</li> </ul>
Баланс белого/освещение	Регулировка баланса белого: <ul style="list-style-type: none"> <li>• Автоматически</li> <li>• Пасмурно</li> <li>• Дневной свет</li> <li>• Лампа дневного света</li> <li>• Лампа накаливания</li> <li>• Сумерки</li> </ul>
Цветовые эффекты	Применение эффекта к фотоснимкам. Возможные варианты эффектов: <ul style="list-style-type: none"> <li>• Нет: Эффекты не применяются.</li> <li>• Негатив: Используются негативные цвета.</li> <li>• Черно-белое: Черно-белое изображение.</li> <li>• Сепия: Изображение в коричневой гамме (сепия).</li> <li>• Зеленоватый: Придание зеленоватого оттенка.</li> <li>• Голубоватый: Придание голубоватого оттенка.</li> <li>• Красноватый: Придание красноватого оттенка.</li> </ul>
Ночной режим	Возможные варианты: <ul style="list-style-type: none"> <li>• Обычный</li> <li>• Ночь</li> </ul>



Настройки	Описание
Разрешение	<p>Установите значение разрешения:</p> <ul style="list-style-type: none"> <li>• 2048 x 1536</li> <li>• 1600 x 1200</li> <li>• 1280 x 1024</li> <li>• 640 x 480</li> </ul> <p>Масштабирование возможно только при разрешении 640 x 480.</p>
Размытие градиентных границ	<p>Настройка степени размытия границ между градиентными цветами.</p> <ul style="list-style-type: none"> <li>• Авто</li> <li>• 50 Гц</li> <li>• 60 Гц</li> </ul>
Предлагать после съемки	<p>Установка длительности просмотра сразу после фотосъемки:</p> <ul style="list-style-type: none"> <li>• Без просмотра</li> <li>• 3 сек.</li> <li>• 5 сек.</li> <li>• 10 сек.</li> </ul>
Сетка	Отображение сетки в экране просмотра.
Звук затвора	Воспроизводить звук затвора
Префикс	Установка используемого по умолчанию префикса имени файла.
Кол-во снимков	Сброс счетчика в 1.
По умолчанию	Для всех настроек восстановить значения по умолчанию.

## Фотосъемка

1. Отрегулируйте значения описанных выше параметров.
2. Наведите камеру на объект съемки, держа смартфон неподвижно.
3. При необходимости увеличьте или уменьшите масштаб.
4. Чтобы сделать снимок, нажмите значок **Камера** или кнопку **Выбор**.

# Видеосъемка

Включите режим видеокамеры, нажав значок видео в меню камеры или открыв вкладку Программы и нажав кнопку **Видеокамера**.

1. Отрегулируйте значения описанных выше параметров.
2. Наведите камеру на объект съемки, держа смартфон неподвижно.
3. Чтобы начать запись, нажмите кнопку видео.
4. Чтобы остановить запись, еще раз нажмите кнопку видео.

## Поддерживаемые форматы

Поддерживаются следующие форматы файлов.

Тип	Форматы
Фото	JPEG, BMP, PNG, GIF, DRM, WBMP
Видео	3GP, MPEG-4

## Просмотр фото и видео

После съемки фотографий и видеозаписей они сохраняются автоматически.

Сделав фотоснимок или записав видеоролик, просмотрите его в программе Галерея, выбрав в меню пункт **Галерея**.

Либо откройте вкладку Программы и нажмите **Галерея**. Из программы Галерея файл можно сразу отправить в сообщении **MMS**.

# Глава 5: Дополнительные настройки

---

## Перевод смартфона в режим полета

Можно перейти в режим полета, чтобы отключить функции телефона и Bluetooth и использовать смартфон в качестве портативного устройства во время полета. Узнайте в авиакомпании, разрешено ли такое использование смартфона на борту самолета.

Выключайте смартфон во время взлета и посадки, так как он может вызывать помехи в работе электронных систем самолета.

## Включение и выключение режима полета

1. Откройте вкладку Программы и нажмите **Настройки > Настройки беспроводных модулей**.
2. Нажмите **Режим полета**, чтобы **ВКЛЮЧИТЬ** или **ВЫКЛЮЧИТЬ** его.



**Примечание:** включенный Режим полета отображается значком  в области уведомлений.

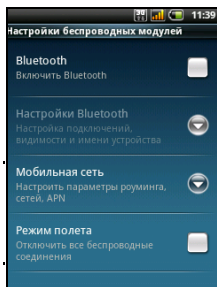

# Настройки Асер

В экране "Настройки Асер" можно легко настраивать часто используемые параметры телефона. Откройте вкладку Программы и нажмите **Настройки Асер**.

В этом экране можно выключать или включать функцию Bluetooth и настраивать ее параметры, нажав значок .

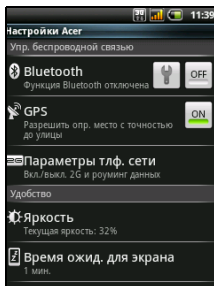

Здесь можно настроить **Параметры тлф. сети**, **Яркость** экрана или **Время ожид. для экрана**.



**Важно!** Если телефон переведен в Режим полета, то активировать функцию Bluetooth будет нельзя. Порядок включения и выключения Режим полета см. в разделе "**Перевод смартфона в режим полета**" на стр. 41.

## Параметры телефонной сети

Нажмите **Параметры тлф. сети**, чтобы настроить параметры вашей сети. Можно настраивать следующие параметры:

- Вкл. прд. данных - Включение и отключение подключения для передачи данных.
- Прд. данных в роуминге - Подключение к службам передачи данных в роуминге роуминг.
- Исп. только сети 2G - Подключение для передачи данных только к сетям 2G для экономии заряда аккумулятора.
- Оператор сети - Выбор сетевого оператора.
- Точки доступа - Выбор точек доступа (APN).

Дополнительные сведения см. в разделе "**Выбор сети**".

## Выбор сети

Когда вы вставите новую SIM-карту в смартфон, он автоматически определит параметры вашего оператора/сети. Но вы можете также вручную выбрать сеть. Это бывает полезно при роуминге.



**Совет:** ручной выбор сети во время поездок может снизить расходы на роуминг. Узнайте у своего домашнего оператора, какая сеть в стране, куда вы едете, предлагает самые выгодные тарифы.

1. Откройте вкладку Программы и нажмите **Настройки > Настройки беспроводных модулей > Мобильная сеть > Операторы**.
2. Телефон проведет поиск доступных сетей.
3. Из созданного списка выберите предпочтительную сеть. Телефон попытается зарегистрироваться в выбранной вами сети.
4. Нажмите **Выбирать автоматически**, чтобы подключиться к доступной сети с самым мощным сигналом. В этом случае телефон будет переключаться между сетями во время вашего путешествия.



**Примечание:** Обратитесь к своему оператору в случае каких-либо проблем при получении номеров центров обслуживания голосовой почты и текстовых сообщений.

## Подключения по Bluetooth

Чтобы настроить все параметры Bluetooth, откройте вкладку Программы и нажмите **Настройки > Настройки беспроводных модулей > Настройки Bluetooth**. Здесь можно включать или выключать функцию Bluetooth, установить имя устройства и режим видимости. Нажмите **Поиск устройств**, чтобы найти доступные устройства.

Чтобы подключиться к устройству, нажмите его в списке доступных устройств. Для установления подключения нужно будет ввести PIN-код на обоих устройствах.

## Звук и дисплей

Отрегулируйте громкость телефона, нажимая кнопку громкости на боковом торце телефона. Можно также настроить **Громкость звонка** и **Громкость мультимедиа**; для этого откройте вкладку Программы и перейдите в раздел **Настройки > Звук и дисплей**.

Элемент	Описание
Режим "Без звука"	Отключение всех звуковых сигналов, кроме сигналов оповещения и мультимедиа.
Громкость звонка	Настройка громкости звонка.
Громкость мультимедиа	Настройка громкости воспроизведения мультимедийных файлов.
Мелодия звонка телефона	Установка мелодии звонка телефона.
Вибрация	Включение вибрации при поступлении вызовов.
Мелодия уведомления	Установка мелодии для уведомлений.
Звук при нажатии клавиш	Звуковое сопровождение нажатия клавиш на панели набора номера.
Звуки при нажатии экрана	Звуковое сопровождение нажатия элементов на экране.
Уведомления карты SD	Воспроизведение звука для уведомлений карты SD.
Анимация	Анимация при открытии и закрытии окон.
Яркость	Регулировка яркости экрана.
Время отключения экрана	Установка времени бездействия, по прошествии которого экран будет отключаться.
Уведомляющий индикатор	Включение индикации для вызовов и сообщений.

# Установка даты и времени

Чтобы установить дату и время, откройте вкладку Программы и перейдите в раздел **Настройки > Дата и время**.



**Совет:** если вы часто путешествуете или если в вашей стране часы переводят на летнее время, то в этом меню выберите пункт **Автоматически**. Тогда смартфон установит значения даты и времени на основе данных, полученных им из сети.

## Настройка сигналов

По умолчанию в телефоне настроены три сигнала. Чтобы изменить настройки сигнала, на вкладке Программы нажмите **Часы** и выберите подходящий предустановленный сигнал. Вы можете:

- Включать и выключать сигналы.
- Устанавливать время срабатывания сигналов.
- Установить особую мелодию звонка.
- Включать или выключать режим вибрации.
- Устанавливать дни для повтора срабатывания сигналов.
- Присваивать метки сигналам.

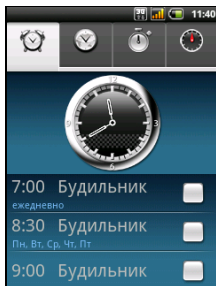

Чтобы добавить новый сигнал, нажмите **Меню**, затем нажмите **Добавить сигнал**.

Чтобы удалить сигнал, нажмите его и нажмите **Меню > Удалить**.

# Изменение местоположения и параметров текста

Чтобы установить свое местоположение и нужный язык для ввода текста, откройте вкладку Программы и перейдите в раздел **Настройки > Региональные параметры и текст**.

Нажмите **Изменить региональные параметры**, чтобы для телефона установить нужный язык.

Нажмите **TouchPal**, чтобы установить предпочтительный способ ввода текста. Основные настройки ввода текста позволяют:

- Включить предложение вариантов слов.
- Включить звуковое сопровождение нажатия клавиш.
- Включить вибрацию при нажатия клавиш.
- Включить ввод текста на разных языках.
- Выбрать язык ввода.

Настройки рукописного ввода текста позволяют:

- Установить ширину штриха.
- Установить интервал распознавания.
- Установить цвет штриха.



# Управление контактами

В смартфоне есть адресная книга, позволяющая сохранять контакты либо во внутреннюю память, либо на SIM-карту.

Чтобы просмотреть список контактов, на начальном экране нажмите **Контакты** или откройте вкладку **Контакты** в программе "Набор номера".

Если в телефоне нет сохраненных телефонных номеров, то можно импортировать контакты с карты SD, добавить новые контакты или импортировать контакты с SIM-карты. Нажмите кнопку Меню, чтобы открыть меню.

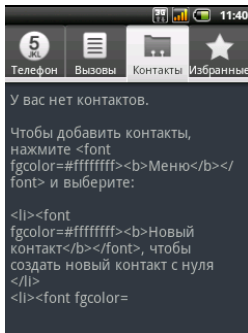

## Значок Описание



Найти контакт.



Добавить новый контакт.



Показать контакты, приписанные к группе.



Экспортировать на карту SD. Импортировать с карты SD.



Импортировать контакты с SIM-карты.



Удалить контакты из телефона.

## Добавление контакта

Чтобы добавить новый контакт, нажмите **Новый контакт**. Вам будет предложено создать контакт на SIM-карте или в телефоне.

Для создаваемого контакта нужно будет ввести следующие сведения:

- Имя и фамилия.
- Номера телефона.
- Адрес электронной почты
- Почтовый адрес.

Можно также:

- Ввести дополнительные сведения, такие как название организации, в которой работает этот контакт.
- Любые личные сведения о контакте.
- Установить особую мелодию звонка.
- Перенаправлять все вызовы от этого контакта сразу на голосовую почту.

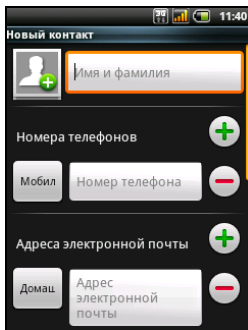

## Импортирование/экспортирование контактов с SIM-карты

Можно импортировать все контакты с SIM-карты, экспортировать контакты на SIM-карту или удалить несколько контактов.

1. Откройте **Контакты** из начального экрана или из программы "Набор номера".
2. Нажмите кнопку Меню и выберите **Импортировать**. Нажмите записанные на SIM-карте контакт, чтобы импортировать его в телефон, или нажмите кнопку Меню и выберите **Импортировать все**, чтобы импортировать в телефон все контакты с SIM-карты.

# Удаление всех контактов из телефона

Из телефона можно удалить сразу все контакты.

1. Откройте **Контакты** из начального экрана или из программы "Набор номера".
2. Нажмите кнопку Меню и выберите **Удалить > Удалить все из телефона**.

# Управление календарем

Календарь позволяет отслеживать мероприятия и задачи.

Чтобы открыть эту программу, нажмите **Календарь** на начальном экране или на вкладке Программы.

В программе Календарь есть разные режимы просмотра и настройки для управления мероприятиями. Нажмите **Меню**, чтобы открыть следующие параметры:

- Список
- День
- Неделя
- Месяц
- Новое мероприятие
- Новая задача
- Сегодня
- Настройки

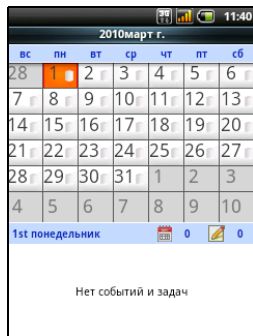

Раздел Настройки содержит дополнительные параметры:

- Лунный календарь
- Праздник
- Скрыть отклоненные мероприятия
- Скрыть завершенные задачи
- Настройки просмотра мероприятия/списка

- Настройки напоминаний
- Импорт/Экспорт
- Удалить настройки

## Добавление нового мероприятия или задачи

Чтобы добавить новое мероприятие, нажмите Меню и выберите **Новое мероприятие**.

Чтобы добавить новую задачу, нажмите Меню и выберите **Новая задача**.

В разделе сведений о мероприятии можно указать следующие данные:

- Имя мероприятия
- Дата и время начала
- Дата и время окончания
- Местоположение
- Описание
- Повторять
- Интервалы напоминаний

В разделе сведений о задаче можно указать следующие данные:

- Имя задачи
- Дата и время начала
- Дата и время окончания
- Описание
- Приоритет

# Подключение к ПК

Смартфон можно подключать к компьютеру с помощью прилагаемого USB-кабеля. Вставьте штекер USB-кабеля синхронизации в разъем micro USB на смартфоне.

Подключите другой штекер USB-кабеля к свободному разъему USB компьютера.

## Использование накопителя

Откройте вкладку Программы и нажмите **Переключатель режима USB**.

Переключатель режима USB позволяет выбрать накопитель поворотом шарика вправо. Чтобы включить выбранный накопитель, нажмите красное слово "STORAGE".

Установите необходимые драйверы из пакета PC Suite.

На компьютере загрузите программу PC Suite с сайта <http://www.acer.com/>.

Нажмите **Сервис и поддержка > Драйверы и утилиты > Smart Handheld > beTouch Series > E110**.

Выберите для загрузки последнюю версию PC Suite и следуйте инструкциям во время установки.



-----  
**Примечание:** для открытия дополнительных справочных сведений проведите по экрану справа налево.  
-----

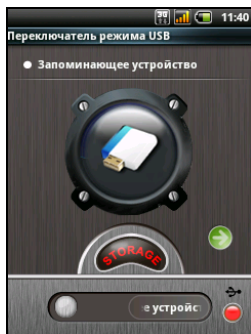

## Общий модем

Откройте вкладку Программы и нажмите **Переключатель режима USB**.

Переключатель режима USB позволяет выбрать режим общего модема поворотом шарика вправо. Чтобы включить режим общего модема, нажмите красное слово "MODEM".

Установите необходимые драйверы из пакета PC Suite.

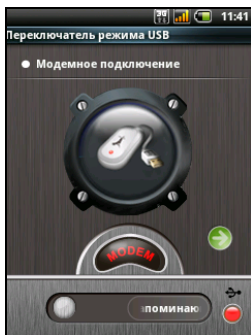

**Примечание:** для открытия дополнительных справочных сведений проведите по экрану справа налево.

## Просмотр веб-сайтов в Интернете

Для просмотра веб-сайтов в Интернете смартфон нужно подключить к сети передачи данных. Дополнительные сведения см. в разделе "**Параметры телефонной сети**" на **стр. 42**.

Чтобы начать просмотр веб-страниц, на начальном экране нажмите **Обозреватель**. Чтобы открыть новый веб-сайт, нажмите **Меню**, выберите **Перейти** и введите URL-адрес.

# Социальные сети

## urFooz

urFooz - это ваш мобильный профиль, живущий там, где живете вы.

- **Редактор Fooz** позволяет создавать аватар Fooz - ваше виртуальное подобие.
- **Мир Fooz** позволяет менять ваш аватар Fooz и управлять им аватары, создать новый аватар и отправить его на Facebook, MySpace, в блоги и т.п.
- **Доля этого** позволяет опубликовать ваш аватар Fooz на веб-сайтах Facebook, MySpace и других социальных сетей. Этот аватар можно также отправлять друзьям по эл. почте.

Свой аватар Fooz можно отправлять друзьям по эл. почте или публиковать на веб-сайтах социальных сетей и в блогах.

## Запуск программы urFooz

Чтобы запустить программу urFooz, на вкладке Программы нажмите **urFooz**.

## Создание своего аватара urFooz

Если вы еще не настроили учетную запись urFooz, то нажмите кнопку **ПОДГОТОВКА**. Если у вас уже есть учетная запись urFooz, то нажмите **ВХОД** и войдите в систему, указав свой адрес эл. почты и пароль.



Чтобы начать создание своего аватара, укажите Пол, Этническую принадлежность, Знак зодиака, Родство и Интересы.

Затем начинайте настраивать свой аватар. Нажмите **Черты**, чтобы выбрать форму и тип лица, глаз, носа, рта и другие черты лица. Выберите **Одежда**, чтобы одеть свой аватар. Выберите **Аксессуары**, чтобы выбрать сережки, бандану и т.п. для придания индивидуальности своему аватару. Чтобы применить выбранные элементы и проверить, как они будут смотреться на аватаре, нажимайте изображение в левой части экрана.



Выберите **СОХРАНИТЬ** и введите имя для своего аватара Fooz. На следующем экране вам будет предложено ввести свой адрес эл. почты, пароль и необходимые сведения о пользователе. Введенные вами адрес эл. почты и пароль будут использоваться для входа в систему urFooz под вашей учетной записью.

## Управление аватаром

Теперь, когда вы создали свой аватар Fooz, перейдите в Мир Fooz и индивидуализируйте вашу карточку Fooz - ваш мобильный профиль.

Выберите **Профиль/прогр.**, чтобы заполнить данные своего профиля и ввести другие сведения, например, закладки на профили в социальных сетях и на любимые веб-сайты.



Выберите **Сменить аватара**, чтобы сменить свой аватар, используемый по умолчанию, подправить имеющиеся аватары или создать новый аватар.



## Публикация карточки Fooz и аватара

Программа urFooz позволяет показывать свою карточку Fooz друзьям, публикуя ее на веб-сайтах социальных сетей и в блогах, а также отправлять ее друзьям по эл. почте.

В экране Мир Fooz выберите Доля этого. Нажмите Публикация, чтобы опубликовать свою карточку Fooz на веб-сайте Facebook или другой социальной сети, или нажмите Email, чтобы отправить свою карточку Fooz другу по эл. почте.

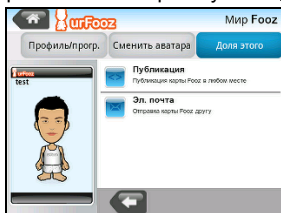

**Примечание:** Fuhu, Spinlets, Spinlet, urFooz, Fooz Avatars, Редактор Fooz, Fooz Card и Мир Fooz являются либо товарными знаками, либо зарегистрированными товарными знаками компании Fuhu, Inc. в США и/или других странах.

# Воспроизведение мультимедийных файлов

В смартфоне изначально установлены различные программы, которые можно использовать для воспроизведения мультимедийных файлов.

## нemoPlayer

На вкладке Программы откройте **нemoPlayer** для воспроизведения мультимедийных файлов, хранящихся в телефоне.

Программа нemoPlayer позволяет слушать музыку, просматривать видеозаписи и просматривать изображения в следующих форматах.

Тип	Форматы
Воспроизведение звуковых файлов	MP3, AAC, AMR
Мелодия	MP3, MIDI, iMelody, WAVE
Запись видео	3GP, MPEG-4, H.263
Воспроизведение видео	3GP, MPEG-4, H.263, H.264, WMV

## Spinlets

Программа Spinlets обеспечивает доступ к вашей любимой музыке, фильмам и ТВ-программам. Слушайте любимую музыку и смотрите любимые фотографии и видеозаписи с веб-сайта Spinlets на своем мобильном телефоне и отправляйте ссылки на них друзьям в социальных сетях, публикуйте на веб-сайтах и т.п.



**Примечание:** Отдельные материалы могут быть доступны не во всех странах.

# Запуск программы Spinlets

Чтобы запустить программу Spinlets, на вкладке Программы нажмите **Spinlets**.

## Обзор галереи Spinlets

Материалы можно сортировать и искать по альбомам или жанрам.

### Обзор по альбомам

После открытия программы Spinlets вы увидите строку обложек популярных альбомов. Просмотрите их, проводя пальцем по горизонтали (влево или вправо), и выберите нужный альбом, нажав его.

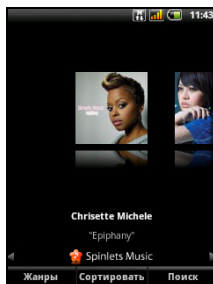

### Обзор по жанрам

Для обзора Галереи по жанрам нажмите кнопку **Жанры** в нижнем левом углу экрана. Откроется новый экран со списком разных жанров. Нажмите жанр, который хотите просмотреть.

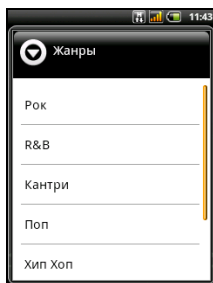

### Сортировать

Для сортировки в Spinlets по таким критериям, как Имя, Рейтинг или Самый новый, нажмите кнопку Сортировать внизу экрана.

## Поиск

Для поиска в Галерее по конкретному имени нажмите кнопку Поиск в нижнем правом углу экрана. Введите имя исполнителя в окне поиска и найдите возможные совпадения.

## Знакомство с виджетами Spinlets

После выбора альбома вы увидите Spinlet.

Чтобы воспроизвести песню, нажмите красную кнопку **Воспроизвести**.

Чтобы воспроизвести выбранные песни, откройте вкладку Музыка и выберите нужные песни.

Чтобы просмотреть фотографии исполнителя, откройте вкладку Фото.

Чтобы зайти на страницу исполнителя в социальной сети или на его веб-сайт, нажмите соответствующий значок внизу экрана.

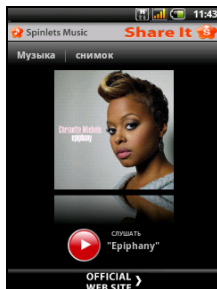

## Ссылки на Spinlets

Отправить ссылки на избранные элементы Spinlets можно двумя способами.

Чтобы опубликовать ссылку на элемент Spinlet, который вы сейчас просматриваете, на сайте социальной сети, в блоге или на других веб-сайтах, нажмите **Share It** в верхнем правом углу экрана Spinlet. Выберите Публикация и нажмите значок веб-сайта социальной сети или блога, где хотите разместить этот виджет.

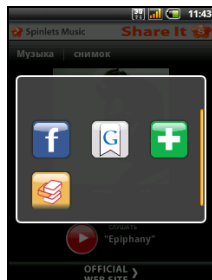

Зайдите на сайт социальной сети под своей учетной записью или на страницу блога и выполните дальнейшие указания.

Другой способ - это отправка ссылки на Spinlets по эл. почте. Нажмите **Share It** в верхнем правом углу экрана Spinlet, нажмите Отправить и введите свое имя и адрес эл. почты вашего друга.



**Примечание:** Fuhu, Spinlets, Spinlet, urFooz, Fooz Avatars, Редактор Fooz, Fooz Card и Мир Fooz являются либо товарными знаками, либо зарегистрированными товарными знаками компании Fuhu, Inc. в США и/или других странах.

## Система сопровождения GPS

Система сопровождения GPS будет с регулярными интервалами определять ваше точное местоположение.

Система сопровождения предоставляет следующие сведения:

- Время GPS
- Дальность маршрута
- Скорость перемещения
- Точки маршрута
- Объекты инфраструктуры

Чтобы начать сопровождение (отслеживание вашего местоположения), нажмите .

Можно также делать паузу, помечать интересные объекты () и сохранять текущие данные, нажимая значок дискеты.

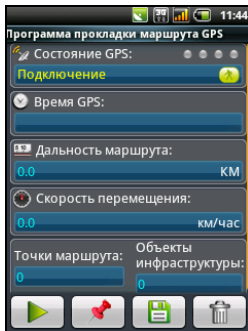

Нажмите **меню**, чтобы настроить дополнительные параметры:

- Формат сохраненного файла
- Путь к папке сохранения
- Скрыть
- Режим (настройка интервалов получения данных)
  - Пешком – 6-секундные интервалы
  - На велосипеде – 4-секундные интервалы
  - На машине – 2-секундные интервалы

## FM-радио

Программа FM-радио позволяет слушать любимые станции в движении. Нужно подключить наушники в 3,5-мм гнездо, так как их шнур действует как антенна.

Чтобы включить радио, на вкладке Программы нажмите **Радио**. Когда программа откроется, включите радио, нажав **Меню** и выбрав **Включить**. Теперь программу радио можно оставить работать в фоновом режиме и использовать другие функции смартфона под звук радиопередачи.

Чтобы выключить радио, перейдите к программе радио, нажмите **Меню** и выберите **Выключить**.

Меню предлагает также следующие функции:

- Откл. звук
- Установить частоту
- Поиск
- Сохранить

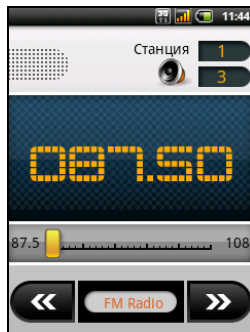

- Включить динамик
- RDS
- Список станций
- Отправить сведения о станции

## Управление программами



**Внимание!** Устанавливайте программы только из надежных источников. Если не уверены в надежности источника программы, то не устанавливайте ее. Установка программ из неизвестных источников повышает риск вирусных атак и кражи личных и секретных данных.

Чтобы высвободить дополнительное место в памяти, можно удалять программы, установленные в смартфоне.

Откройте вкладку Программы и перейдите в раздел **Настройки > Программы**.

Здесь можно разрешать установку программ из **Неизвестных источников** и **Управлять программами**.



**Внимание!** Удалять программы можно только в том случае, если вы знакомы с операционной системой Android.

## Сброс установок смартфона

Возможно, придется выполнить сброс, если смартфон перестанет реагировать на нажатие кнопок на корпусе или на сенсорном экране.



**Примечание:** Перед выполнением сброса убедитесь, что смартфон не заблокирован. Чтобы проверить реакцию смартфона, нажмите любую кнопку или нажмите экран.

## Чистая загрузка



Внимание! Чистую загрузку нужно выполнять только в том случае, если не помогут все другие способы восстановить работоспособность смартфона.

В результате чистой загрузки для всех параметров смартфона будут восстановлены заводские значения.



Внимание! Будут удалены все личные сведения, все контакты, сохраненные в памяти телефона, и все установленные вами программы.

1. Откройте вкладку Программы и перейдите в раздел **Настройки > Карта SD и память телефона > Сброс настроек**.
2. В экране "Сброс настроек" нажмите **Сброс установок телефона** и затем нажмите **Стереть все**.



# Приложение

---

## Часто задаваемые вопросы и устранение неисправностей

В этом разделе приведены ответы на часто задаваемые вопросы, которые могут возникнуть при работе со смартфоном, а также способы устранения возможных неполадок.

Тема	Вопрос	Ответ
Звук	Почему не воспроизводится звук?	При подключении гарнитуры к устройству его динамик автоматически выключается. Отключите гарнитуру.  Проверьте, не отключен ли звук в устройстве.  Проверьте, не установлен ли уровень громкости на минимальное значение.
Мультимедийные файлы	Почему не удается просмотреть файлы изображений?	Возможно, данный тип изображений не поддерживается. Дополнительные сведения см. в разделе <b>"Мультимедиа"</b> на стр. 65.
	Почему не удается просмотреть видеофайлы?	Возможно, данный тип видеофайлов не поддерживается. Дополнительные сведения см. в разделе <b>"Мультимедиа"</b> на стр. 65.

Тема	Вопрос	Ответ
	Почему не удается воспроизвести музыкальные файлы?	Возможно, данный тип файлов не поддерживается. Дополнительные сведения см. в разделе <b>"Мультимедиа"</b> на <b>стр. 65</b> .
Сведения о системе и производительность	Как узнать версию ОС в моем устройстве?	Чтобы узнать версию ОС (ядро/номер сборки) и просмотреть другие сведения об аппаратных и программных компонентах, нажмите <b>Меню &gt; Настройки &gt; Сведения о телефоне</b> .
Электропитание	Не удается включить устройство.	Возможно, разряжен аккумулятор. Зарядите аккумулятор. Дополнительные сведения см. в разделе <b>"Зарядка аккумулятора"</b> на <b>стр. 16</b> .
Тепловыделение	Телефон нагревается во время заряда аккумулятора или во время очень долгих разговоров.	<p>Нагрев телефона во время зарядки аккумулятора - это нормальное явление. По завершении зарядки он остынет до обычной температуры.</p> <p>Нормальным явлением также считается нагрев телефона во время продолжительного использования, например, при просмотре видео или долгого разговора.</p> <p>Все телефоны Асег перед выпуском в продажу проходят заводские испытания.</p>

# Другие справочные материалы

## Искомая информация:

## Источник:

Программы в смартфоне и дополнительные программы для установки.

Настоящее Руководство пользователя. Записано на прилагаемом компакт-диске и содержит электронную справку по работе со смартфоном.

Самые последние сведения, относящиеся к смартфону.

[www.acer.com/](http://www.acer.com/)

Техническая поддержка

[www.acer.com/support/](http://www.acer.com/support/)

## Технические характеристики

### Производительность

- STE PNХ6715, 416 МГц
- Системная память
  - SDRAM: 256 МБ
  - Флэш ПЗУ: 256 МБ
- Операционная система Google Android

### Дисплей

- 2,8" резистивный сенсорный экран, QVGA TFT
- Разрешение 320 x 240
- Поддержка 65 тыс. цветов

### Мультимедиа

- Стереовыход с таким же качеством звука, как у компакт-диска
- Монофонический динамик 0,5 Вт (макс.)
- Направленный микрофон
- Поддерживаемые форматы

Тип	Форматы
Воспроизведение звуковых файлов	MP3, AAC, AMR
Мелодия	MP3, MIDI, DLS, iMelody, WAVE
Запись видео	3GP, MPEG-4, H.263
Воспроизведение видео	3GP, MPEG-4, H.263, H.264

## USB-разъем

- 10-контактный разъем micro USB
- Клиентский интерфейс USB
- Вход питания пост. тока (5 В, 1 А)

## Подключения

- Bluetooth 2.0+EDR
- GSM 850/900/1800/1900
- UMTS 900/2100
- HSDPA/EDGE/GPRS

## Камера

- 3-мегапиксельная камера с расширенной глубиной резкости (Extended-Depth-of-Field, EDOF)

## Возможности расширения

- Карта памяти microSD (до 32 ГБ)

## Аккумулятор

- Заменяемый литий-ионный аккумулятор емкостью 1500 мА/час



**Примечание:** продолжительность работы аккумулятора зависит от мощности, потребляемой используемыми системными ресурсами. Например, если постоянно использовать подсветку или ресурсоемкие приложения, то аккумулятор нужно будет чаще заряжать.

## Размеры

---

Высота	103,5 mm
Ширина	54 mm
Толщина	13,4 mm
Вес	<105 г (с аккумулятором)

---

## Предупреждения и меры предосторожности

- Не пользуйтесь этим устройством рядом с водой.
- Не кладите это устройство на неустойчивую тележку, подставку или стол. Падение устройства может привести к его серьезной поломке.
- Нельзя проталкивать никакие предметы внутрь устройства через отверстия в его корпусе, так как они могут коснуться точек с опасным напряжением или вызвать короткое замыкание компонентов, что, в свою очередь, может привести к воспламенению или поражению электрическим током. Не допускайте попадания жидкости на устройство или внутрь него.
- Чтобы не повредить внутренние компоненты и предотвратить утечку электролита из аккумулятора, не кладите устройство на вибрирующие поверхности.
- Не пользуйтесь устройством во время занятий спортом, тренировок или в условиях вибрации, так как это может вызвать короткое замыкание, повреждение и даже взрыв аккумулятора.

## МЕРЫ ПРЕДОСТОРОЖНОСТИ при прослушивании музыки

Чтобы не повредить слух, соблюдайте приведенные ниже рекомендации.

- Увеличивайте громкость до нужного уровня постепенно.
- Не увеличивайте уровень громкости после того, как уши к нему привыкнут.
- Не слушайте музыку на большой громкости слишком долго.
- Не увеличивайте громкость, чтобы перекрыть шум окружающей среды.
- Уменьшите громкость, если не слышите разговора находящихся рядом людей.

## Сведения об аккумуляторе

В этом устройстве используется литий-ионный аккумулятор.

Не используйте аккумулятор в местах с повышенной влажностью и/или в условиях, вызывающих коррозию.

Не храните и не оставляйте устройство рядом с источниками тепла и в местах с высокой температурой, не помещайте его в микроволновую печь или герметичный контейнер под давлением, а также не подвергайте его воздействию прямого солнечного света и температур выше 60°C (140°F).

Несоблюдение этих рекомендаций может привести к утечке электролита из аккумулятора, нагреву, взрыву или возгоранию, а также причинить травму и/или вред здоровью.

Не протыкайте, не вскрывайте и не разбирайте корпус аккумулятора. Если на кожу попадет электролит, протекший из аккумулятора, то тщательно промойте кожу водой и немедленно обратитесь за медицинской помощью. В целях безопасности и для продления срока службы аккумулятора не

заряжайте его при низких (ниже 0°C/32°F) и высоких (выше 40°C/104°F) температурах.

Полная эффективность нового аккумулятора достигается после двух или трех полных циклов зарядки и разрядки. Аккумулятор рассчитан на несколько сотен циклов зарядки и разрядки, но со временем его работоспособность ухудшается. При заметном сокращении времени разговора и ожидания по сравнению с обычными значениями замените аккумулятор. Используйте только одобренные компанией Acer аккумуляторы и заряжайте их только с помощью предназначенных для этого устройства зарядных устройств, одобренных компанией Acer.

Когда устройство не используется, отключайте зарядное устройство от него и от сети. Не оставляйте полностью заряженный аккумулятор подключенным к сетевому зарядному устройству, так как избыточная зарядка может сократить срок службы аккумулятора. Если полностью заряженный аккумулятор не используется, то со временем он теряет свой заряд. Если аккумулятор полностью разряжен, то может пройти несколько минут, прежде чем на дисплее появится индикатор зарядки и можно будет звонить.

Используйте аккумулятор только по назначению. Запрещается использовать поврежденный аккумулятор или зарядное устройство.

Не замыкайте накоротко контакты аккумулятора. Соединение положительного (+) и отрицательного (-) контактов аккумулятора металлическим предметом, например монетой, скрепкой или ручкой, может привести к короткому замыканию. (Контакты аккумулятора выполнены в виде металлических полосок.) Это может произойти, например, если носить запасной аккумулятор в кармане или сумке. Замыкание контактов аккумулятора может привести к повреждению аккумулятора или контактирующего с ним предмета.

Если оставить аккумулятор в месте с высокой или низкой температурой, например в салоне автомобиля летом или зимой, то его емкость и срок службы могут сократиться. Храните аккумулятор при температуре от 15°C до 25°C (от 59°F до 77°F). Устройство с нагретым или охлажденным аккумулятором может не работать в течение некоторого времени, даже если аккумулятор заряжен полностью. Срок службы аккумулятора значительно уменьшается при температуре ниже нуля.

Не бросайте аккумулятор в огонь, так он может взорваться. Поврежденный аккумулятор также может взорваться. Аккумуляторы следует утилизировать в соответствии с местными правилами. Сдавайте аккумуляторы на переработку, если это возможно. Не выбрасывайте аккумулятор вместе с бытовым мусором.

## Замена аккумулятора

В смартфоне используется литиевый аккумулятор. Для замены используйте аккумулятор, аналогичный входившему в комплект поставки устройства. Использование аккумулятора другого типа может вызвать возгорание или взрыв.



-----  
**Внимание! При неправильном обращении с аккумулятором он может взорваться. Нельзя разбирать аккумуляторы и бросать их в огонь. Держите аккумуляторы в недоступном для детей месте. Избавляйтесь от отслуживших аккумуляторов в соответствии с местными правилами.**  
-----



## Дополнительная информация по технике безопасности

Ваше устройство и принадлежности к нему могут содержать мелкие детали. Храните их в недоступном для детей месте.

### Условия эксплуатации



**Внимание!** В целях обеспечения безопасности выключайте все беспроводные или радиопередающие устройства при использовании смартфона в указанных ниже условиях. К таким устройствам могут относиться (без ограничения указанным): устройства с модулями беспроводной ЛВС (WLAN), Bluetooth и/или 3G.

Помните об особых правилах, действующих в разных странах, и всегда выключайте устройство, если его использование запрещено или может привести к возникновению помех или опасной ситуации. Используйте устройство только в его нормальном рабочем положении. Не перекрывайте антенну металлическими предметами, а устройство держите на указанном выше расстоянии от тела. Для успешной передачи файлов данных и сообщений требуется высококачественное подключение устройства к сети. В некоторых случаях передача файлов данных и сообщений может быть отложена до появления такого подключения. Убедитесь, что инструкции в отношении расстояния соблюдаются вплоть до окончания передачи данных. Детали этого устройства являются магнитными. Металлические предметы могут притягиваться к устройству, а люди, использующие слуховые аппараты, не должны приближать устройство к уху, в котором они носят слуховые аппараты. Не держите кредитные карты и другие магнитные носители данных рядом с этим устройством, чтобы не потерять записанную на них информацию.

# Медицинские устройства

Работа радиопередающей аппаратуры, в том числе сотовых телефонов, может влиять на работу незащищенных должным образом медицинских устройств. Чтобы получить информацию об уровне защиты медицинского устройства от внешнего радиоизлучения или другие сведения, проконсультируйтесь с врачом или производителем данного медицинского устройства. Выключайте устройство, находясь в медицинских учреждениях, если этого требуют действующие там правила. В больницах и медицинских учреждениях может использоваться оборудование, чувствительное к излучаемой РЧ-энергии.

**Кардиостимуляторы.** Для предотвращения возможных помех в работе кардиостимулятора производители рекомендуют, чтобы расстояние между кардиостимулятором и устройством беспроводной связи было не менее 15,3 см. Эти рекомендации совпадают с результатами независимых исследований и рекомендациями организации Wireless Technology Research, проводящей исследования беспроводных технологий. Люди, использующие кардиостимуляторы, должны соблюдать следующие рекомендации.

- Всегда держите устройство на расстоянии не менее 15,3 см от кардиостимулятора.
- Не подносите включенное устройство к кардиостимулятору. При подозрении на возникновение помех выключите устройство и отложите в сторону.

**Слуховые аппараты.** Некоторые цифровые беспроводные устройства могут вызывать помехи в работе некоторых слуховых аппаратов. При возникновении помех проконсультируйтесь с оператором.

# Автомобили

Радиочастотные сигналы могут вызывать помехи в работе неправильно установленных или незащищенных электронных систем автомобилей, таких как электронная система впрыска топлива, электронная антиблокировочная система тормозов, электронная система регулировки скорости и система воздушных подушек безопасности. Для получения дополнительной информации обратитесь к производителю автомобиля или дополнительно установленного оборудования или его представителю. Обслуживать и устанавливать это устройство в автомобиле должен только квалифицированный специалист. Неправильное обслуживание или установка могут стать причиной возникновения опасности и аннулируют гарантийные обязательства в отношении этого устройства. Регулярно проверяйте правильность установки и эксплуатации всего беспроводного оборудования в автомобиле. Не храните и не переносите это устройство, его детали и принадлежности вместе с контейнерами легковоспламеняющихся жидкостей, газов или взрывоопасных материалов. Помните, что автомобильные подушки безопасности раскрываются с большим ускорением. Не размещайте предметы, в том числе стационарное или портативное оборудование, над воздушной подушкой безопасности или на пути ее раскрытия. Если беспроводное оборудование в автомобиле установлено неправильно, то раскрытие воздушной подушки безопасности может привести к серьезным травмам. Использование этого устройства на борту самолета во время полета запрещено. Перед посадкой в самолет выключите устройство. Использование беспроводных устройств в самолете может стать причиной опасной ситуации, нарушить беспроводную телефонную связь, а также может нарушать требования закона.

## Потенциально взрывоопасные среды

Находясь на территории с потенциально взрывоопасной атмосферой, выключите устройство и соблюдайте требования всех знаков и инструкций. В число потенциально взрывоопасных сред входят территории, где обычно рекомендуют выключать двигатель автомобиля.

Возникновение искр в таких средах может привести к взрыву или пожару и, в результате, к телесным повреждениям или даже смерти. Выключайте устройство на заправочных пунктах, в том числе рядом с газовыми колонками на станциях технического обслуживания. Соблюдайте ограничения в отношении использования радиоаппаратуры на складах топлива, в зонах распределения горючего, химических заводах или в зонах, где ведутся взрывные работы.

Места, где есть опасность взрыва, часто, но не всегда, обозначены хорошо заметными и понятными предупреждающими знаками. В их число входят зоны под палубой судов, склады химических веществ и пункты их передачи, автомобили, использующие сжиженный углеводородный газ (например, бутан или пропан), и зоны, в атмосфере которых содержатся такие химические вещества или частицы, такие как гранулы, пыль или металлические порошки.

Соблюдайте все ограничения. Не пользуйтесь устройством в местах проведения взрывных работ.

# Экстренные вызовы

Важно! Беспроводные телефоны, в том числе это устройство, при работе используют радиосигналы, беспроводные сети, наземные линии связи, а также программируемые пользователем функции. Поэтому невозможно гарантировать связь абсолютно при всех условиях. Не следует полагаться только на беспроводное устройство как на единственное средство связи, например, для экстренных вызовов.

Возможно, некоторые используемые функции придется выключить перед выполнением экстренного вызова. Дополнительные сведения можно узнать в этом руководстве или у оператора связи.

При выполнении экстренного вызова сообщите максимально точные сведения. Ваше беспроводное устройство может оказаться единственным средством связи на месте происшествия. Не завершайте вызов, пока вам это не разрешат.

# Информация о переработке и утилизации

Не выбрасывайте это электронное устройство вместе с бытовым мусором.

Сдайте отслужившее устройство на переработку, чтобы свести к минимуму загрязнение окружающей среды.

Дополнительные сведения о нормативах по утилизации отслужившей электрической и электронной аппаратуры (WEEE) см. на веб-странице:

**[www.acer-group.com/public/Sustainability/sustainability01.htm](http://www.acer-group.com/public/Sustainability/sustainability01.htm)**



## Соответствие требованиям Директивы по RoHS

Это устройство соответствует требованиям Директивы 2002/95/ЕС Европейского Парламента и Совета Европы от 27 января 2003 г. и дополнений к этой Директиве по ограничению использования определенных видов опасных веществ в электрическом и электронном оборудовании (RoHS).

## Рекомендации в отношении ртути

Для проекторов или электронных устройств с ЖК/ЭЛТ-монитором или дисплеем:

Лампа(ы) внутри этого устройства содержит ртуть, и ее нужно сдавать для переработки или утилизации в соответствии с требованиями местных, государственных или федеральных законов. Дополнительные сведения см. на веб-сайте Альянса компаний электронной промышленности: [www.eiae.org](http://www.eiae.org).

Сведения об утилизации ламп см. на веб-сайте [www.lamprecycle.org](http://www.lamprecycle.org).



## Уход за смартфоном

1. **НЕОБХОДИМО** предпринимать меры для предотвращения появления царапин на экране смартфона. Экран следует содержать в чистоте. При работе со смартфоном нажимайте экран подушкой пальца или ногтем. Запрещается нажимать сенсорный экран ручками, карандашами или другими острыми предметами.
2. **НЕ** подвергайте смартфон воздействию дождя и влаги. Не допускайте попадания воды на схемы сквозь кнопки на передней панели или гнезда расширения. Смартфон требует ухода, как и любое устройство мобильной связи или небольшое электронное устройство.
3. **НЕ** допускайте падения смартфона и воздействия на него сильных ударов. Не носите смартфон в заднем кармане.
4. **НЕ** подвергайте смартфон воздействию экстремальных температур. Например, не оставляйте смартфон на приборной панели автомобиля в жаркие дни или при температуре ниже нуля. Также нужно хранить его вдали от нагревательных приборов и других источников тепла.

5. **НЕ** пользуйтесь смартфоном в пыльных и влажных помещениях.
6. Для чистки смартфона **ИСПОЛЬЗУЙТЕ** только мягкую влажную ткань. При загрязнении поверхности экрана ее необходимо очистить мягкой тканью, смоченной слабым раствором средства для чистки окон.
7. **НЕ** надавливайте на экран с силой, иначе на экране появятся трещины.

## Правила техники безопасности

### Нормативная информация

Отвечает сертификационным требованиям, применяемым в Российской Федерации.



### Заявление в отношении пикселей ЖК-экрана

ЖК-экран изготовлен с применением высокоточных технологий. Тем не менее, некоторые пиксели могут время от времени выпадать или отображаться в виде черных или красных точек. Это не влияет на записанное изображение и не является дефектом.



## Список кодов стран

Данное оборудование можно эксплуатировать в следующих странах:

Страна	ISO 3166 2-букв. код	Страна	ISO 3166 2-букв. код
Австрия	AT	Мальта	MT
Бельгия	BE	Нидерланды	NT
Кипр	CY	Польша	PL
Чешская Республика	CZ	Португалия	PT
Дания	DK	Словакия	SK
Эстония	EE	Словения	SL
Финляндия	FI	Испания	ES
Франция	FR	Швеция	SE
Германия	DE	Великобритания	GB
Греция	GR	Исландия	IS
Венгрия	HU	Лихтенштейн	LI
Ирландия	IE	Норвегия	NO
Италия	IT	Швейцария	CH
Латвия	LV	Болгария	BG
Литва	LT	Румыния	RO
Люксембург	LU	Турция	TR

## Сведения о сертификации (SAR)

Это устройство отвечает требованиям ЕС (1999/519/ЕС) по ограничению воздействия электромагнитных полей на организм человека.

Установленные пределы являются частью комплексных рекомендаций по охране здоровья населения. Эти рекомендации разработаны и проверены независимыми научными организациями в ходе регулярных и тщательных научных исследований. Для обеспечения безопасности всех людей независимо от возраста и состояния здоровья эти пределы предусматривают значительный запас безопасности.

Перед выпуском радиоустройств в продажу требуется проверка на соответствие требованиям пределов и европейского законодательства; только после этого можно наносить маркировку CE.

Единицей измерения рекомендованного Европейским советом ограничения для мобильных телефонов является удельная поглощенная мощность (Specific Absorption Rate, SAR). Предельное значение SAR составляет 2,0 Вт/кг, усредненное на 10 г ткани. Этот предел соответствует требованиям Международной комиссии по защите от неионизирующего излучения (ICNIRP) и включен в стандарт Европейского союза EN 50360 для мобильных радиоустройств. Требования по SAR для мобильных телефонов соответствуют Европейскому стандарту EN 62209-1. Максимальное значение SAR рассчитывается при самом высоком уровне выходного сигнала на всех частотных диапазонах мобильного телефона. Во время использования фактический уровень SAR обычно намного ниже максимального значения, поскольку мобильный телефон работает при различных уровнях выходного сигнала. Он передает сигнал мощностью не более необходимой для установления связи с сетью. В целом действует следующее правило: чем меньше расстояние до базовой станции, тем ниже мощность передаваемого сигнала мобильного телефона. Результаты испытаний SAR следующие:

CE		NCC
Голова (Вт/кг на 10 г ткани)	Тело (Вт/кг на 10 г ткани)	Голова (Вт/кг на 10 г ткани)
0,715	0,59	0,715

# Предупреждение NCC

## 警語

經型式認證合格之低功率射頻電機，非經許可，公司、商號或使用者均不得擅自變更頻率，加大功率或變更原設計之特性及功能

低功率射頻電機之使用不得影響飛航影響安全及干擾合法通信，經發現有干擾現象時，應立即停用，並改善至無干擾時方得繼續使用

前項合法通信，指一電信法規規定作業之無線電通信低功率射頻電機需忍受合法通信或工業，科學及醫療用電波輻射性電機設備之干擾，減少電磁波影響，請妥適使用

# Предупреждение в отношении литий-ионных аккумуляторов



**ATTENZIONE!** Rischio di esplosione della batteria se sostituita in modo errato. Sostituire la batteria con un una di tipo uguale o equivalente consigliata dalla fabbrica. Non disperdere le batterie nell'ambiente.



**VORSICHT!** Explosionsgefahr bei unsachgemäßen Austausch der Batterie. Ersatz nur durch denselben oder einem vom Hersteller empfohlenem ähnlichen Typ. Entsorgung gebrauchter Batterien nach Angaben des Herstellers.



**ADVARSEL!** Lithiumbatteri - Eksplosionsfare ved fejlagtig håndtering. Udskiftning må kun ske med batteri af samme fabrikat og type. Levér det brugte batteri tilbage til leverandoren.



**VARNING!** Explosionsfara vid felaktigt batteribyte. Använd samma batterityp eller en ekvivalent typ som rekommenderas av apparattillverkaren. Kassera använt batteri enligt fabrikantens instruktion.



**VAROITUS!** Paristo voi räjähtää, jos se on virheellisesti asennettu. Vaihda paristo ainoastaan laitevalmistajan suosittelemaan tyyppiin. Hävitä käytetty paristo valmistagan ohjeiden mukaisesti.



**ATTENTION !** Il y a danger d'explosion s'il y a remplacement incorrect de la batterie. Remplacer uniquement avec une batterie du même type ou d' un type équivalent recommandé par le constructeur. Mettre au rebut les batteries usagées conformément aux instructions du fabricant.



**ADVARSEL!** Eksplosjonsfare ved feilaktig skifte av batteri. Benytt samme batteritype eller en tilsvarende type anbefalt av apparatfabrikanten. Brukte batterier kasseres i henhold til fabrikantens instruksjoner.

# CE0682

Acer Incorporated

Date: January 27, 2010

## Declaration of Conformity

We, Acer Incorporated,  
of 8F., No. 88, Sec. 1, Hsin Tai Wu Rd. Hsichih Taipei Hsien 221, Taiwan  
Declare under sole responsibility that the product:

Model: E110

Description: Smart HandHeld

To which this declaration relates, is in conformity with the following standards and/ or other normative documents:

- EN 301 511 V9.0.2
- EN 300 328 V1.7.1
- EN 301 908-1/-2 V3.2.1
- EN 300 440-1 V1.4.1/ EN300 440-2 V1.2.1
- EN 301 489-1 V1.8.1/-3 V1.4.1/-7 V1.3.1/-17 V1.3.2/-24 V1.4.1
- EN 55022:2006/A1:2007 Class B; EN 55024:1998/A1:2001/A2:2003
- EN 55013:2001/A1:2003/A2:2006; EN 55020:2007
- EN 60950-1: 2006+A11:2009
- EN 50332-1:2000/-2: 2003
- EN 50360:2001/ EN 62209-1:2006/ EN62311:2008/ OET65C

We hereby declare that the above named product is in conformance to all the essential requirements of the R&TTE Directive (99/5/EC) issued by the Commission of the European Community.

The conformity assessment procedure referred to in Article 10 and detailed in Annex [IV] of directive 1999/5/EC has been followed related to Articles

- R&TTE Article 3.1 (a) Health and Safety
- R&TTE Article 3.1 (b) EMC
- R&TTE Article 3.2 Spectrum Usage

with the involvement of the following Notified Body:

**CETECOM, Untertuerkheimer Str. 6 – 10 66117 Saarbruecken**

Identification mark: **0682** (Notified Body) **CE**

The technical documentation relevant to the above equipment will be held at:

Acer Incorporated

8F., No. 88, Sec. 1, Hsin Tai Wu Rd. Hsichih Taipei Hsien 221, Taiwan

Authorized Person:



Name: Harriot S.L. Lee

Ч	Часто задаваемые вопросы ....	63	контакты	
Э	эл. почта .....	35	добавление и изменение .....	48
	экранная клавиатура .....	19	позвонить контакту .....	26
Е	громкая связь .....	28	F	
	громкость		FM-радио .....	60
	регулировка .....	59	П	
Ж	включение .....	18	правила безопасности .....	67
	аккумулятор		производительность .....	65
	зарядка .....	16	международные номера .....	27
	информация .....	66	Настройка сигналов .....	45
	дисплей .....	65	Общий модем .....	52
	журнал вызовов .....	26	подключения .....	66
	внешний вид		M	
	слева .....	14	MMS-сообщения .....	34
	голосовые вызовы		C	
	экран голосовых вызовов ....	27	Система сопровождения GPS ..	59
	вызовы		справка	
	экранные кнопки функций ...	27	материалы .....	65
	завершение .....	28	социальные сети .....	53
	ответ .....	27	Ш	
Л	камера		телефон	
	видеосъемка .....	40	подключения .....	43
	значки и индикаторы .....	37	технические характеристики ....	65
	информация .....	66	Управление календарем .....	49
	поддерживаемые форматы .	40	устранение неисправностей ....	63
	фотосъемка .....	39	S	
	Индикаторы .....	14	Spinlets .....	56
	конференц-связь .....	29	Ь	
			urFooz .....	53
			USB-разъем .....	66

