





---

# **Руководство пользователя**

---

## Важная информация

### Прочтите инструкцию перед началом использования устройства

- Избегайте сильных нажатий на экран коммуникатора.
- Не нажимайте на экран пером (стилусом) или пальцами слишком сильно.
- Устройство поставляется с незаряженной аккумуляторной батареей. Перед началом использования правильно установите батарею и зарядите ее в течение 8 часов.
- Не вынимайте батарею во время зарядки устройства.
- Перед установкой SIM карты запустите приложение **Диспетчер соединений (Communication Manager)** и нажмите кнопку . Когда кнопка станет оранжевой , все беспроводные соединения будут выключены.
- В самолете, больнице или на заправочной станции, где запрещено использование беспроводной связи, запустите приложение **Диспетчер соединений (Communication Manager)** и нажмите кнопку . Когда кнопка станет оранжевой , все беспроводные соединения будут выключены.
- Не разбирайте коммуникатор самостоятельно, в этом случае вы можете лишиться гарантии.

## Полезные ссылки

Что:	Где:
Программы, установленные на коммуникатор	Данное руководство и раздел помощи на коммуникаторе. Для перехода в раздел помощи на коммуникаторе нажмите  и затем <b>Справка (Help)</b>
Дополнительные программы для коммуникатора	Компакт-диск из комплекта поставки
Соединение и синхронизация с настольным компьютером	Данное руководство или справочные разделы, относящиеся к настройке соединения, на настольном компьютере и коммуникаторе
Обновления программного обеспечения	<a href="http://www.microsoft.com/windowsmobile/">http://www.microsoft.com/windowsmobile/</a>

### Замечание

Описанные в этом документе функции, параметры и иллюстрации являются только справочной информацией. Реально купленное устройство может слегка отличаться. Набор функций, которые поддерживает коммуникатор, может изменяться в разных версиях. Мы оставляем за собой право делать изменения в продукте, поддерживаемых функциях и руководстве пользователя.

---

## Торговые марки и авторское право

Авторское право © 2008 Acer Incorporated. Все права защищены.

Торговые марки и названия, упомянутые в этом документе, защищены авторскими правами.

Торговая марка *Bluetooth*<sup>®</sup> и логотип принадлежат Bluetooth SIG, Inc. и используются компанией Acer Incorporated в соответствии с лицензией.

Другие торговые марки и названия также защищены авторскими правами.

---



# Руководство пользователя

ВАЖНАЯ ИНФОРМАЦИЯ.....	2
ПОЛЕЗНЫЕ ССЫЛКИ.....	3
ТОРГОВЫЕ МАРКИ И АВТОРСКОЕ ПРАВО .....	4
<b>1 Начало работы /</b> .....	<b>1-1</b>
КОМПЛЕКТ ПОСТАВКИ.....	1-1
ВНЕШНИЙ ВИД.....	1-2
<i>Функции аппаратных кнопок.....</i>	<i>1-4</i>
SIM-КАРТ(Ы) .....	1-6
<i>Установка SIM-карт.....</i>	<i>1-6</i>
<i>Извлечение SIM-карт .....</i>	<i>1-7</i>
БАТАРЕИ .....	1-8
<i>Установка батареи.....</i>	<i>1-8</i>
<i>Извлечение батареи .....</i>	<i>1-9</i>
<i>Зарядка батареи.....</i>	<i>1-10</i>
НАЧАЛО РАБОТЫ .....	1-12
ВКЛЮЧЕНИЕ И ВЫКЛЮЧЕНИЕ .....	1-13
<i>Полное выключение.....</i>	<i>1-13</i>
<i>Ждущий режим.....</i>	<i>1-14</i>
<i>Включение экрана .....</i>	<i>1-15</i>
<i>Перезагрузка коммуникатора .....</i>	<i>1-16</i>
<b>2 Использование коммуникатора /</b> .....	<b>2-1</b>
НАЧАЛО .....	2-1
<i>Экран.....</i>	<i>2-1</i>
<i>Экран «Сегодня».....</i>	<i>2-3</i>

<i>Программы</i> .....	2-7
<i>Системные приложения</i> .....	2-10
SPB MOBILE SHELL .....	2-13
<i>Запуск Spb Mobile Shell</i> .....	2-13
<i>Использование Spb Mobile Shell</i> .....	2-15
<i>Настройка Spb Mobile Shell</i> .....	2-19
ДИСПЕТЧЕР СОЕДИНЕНИЙ.....	2-21
<i>Включение и выключение соединения</i> .....	2-22
<i>Управление двумя SIM-картами на</i> <i>одном коммуникаторе</i> .....	2-23
<i>Режим полета</i> .....	2-25
ВВОД ИНФОРМАЦИИ.....	2-26
<i>Ввод текста при помощи панели ввода</i> .....	2-27
<i>Записывать на экране</i> .....	2-30
<i>Рисование на экране</i> .....	2-32
<i>Запись звукового сообщения</i> .....	2-33
<b>3 GPS навигация //</b> .....	<b>3-1</b>
УСТАНОВКА НАВИГАЦИОННОГО УСТРОЙСТВА .....	3-1
УСТАНОВКА НАВИГАЦИОННЫХ ПРОГРАММ.....	3-2
ВАЖНЫЕ ЗАМЕЧАНИЯ ПРИ РАБОТЕ С GPS.....	3-2
ОБНОВЛЕНИЕ СПУТНИКОВЫХ ДАННЫХ.....	3-4
SMS МЕСТОПОЛОЖЕНИЯ.....	3-7
GPS КООРДИНАТЫ И СПУТНИКИ .....	3-9
<b>4 Использование телефона //</b> .....	<b>4-1</b>
<i>Настройка громкости</i> .....	4-4
ФУНКЦИИ ТЕЛЕФОНА .....	4-6
<i>Включение телефона</i> .....	4-6
<i>Выполнение звонка</i> .....	4-7
<i>Ответ на звонок / пропущенные вызовы</i> .....	4-13

	<i>Окончание звонка</i> .....	4-15
	<i>Видео-звонок</i> .....	4-16
	НАСТРОЙКИ ТЕЛЕФОНА .....	4-19
	ПРОГРАММЫ ДЛЯ РАБОТЫ С ТЕЛЕФОНОМ .....	4-20
	<i>SIM менеджер</i> .....	4-20
	<i>Инструментарий SIM</i> .....	4-22
	<i>Отправка SMS</i> .....	4-23
	<i>Быстрый набор номера</i> .....	4-24
<b>5</b>	<b>Настройки коммуникатора</b> // .....	<b>5-1</b>
	НАСТРАИВАЕМЫЕ ПАРАМЕТРЫ .....	5-1
	НАПОМИНАНИЯ .....	5-2
	ПАРАМЕТРЫ ИСПОЛЬЗОВАНИЯ БАТАРЕЙ.....	5-3
	ПОДСВЕТКА .....	5-4
	ДАТЧИК СВЕТА .....	5-5
	СЕНСОР ГРАВИТАЦИИ.....	5-7
	МИКРОФОН.....	5-8
	НАСТРОЙКА ГРОМКОСТИ.....	5-10
	ОПТИМИЗАЦИЯ ПАМЯТИ .....	5-11
	СЦЕНАРИИ .....	5-12
	ПОИСК И ОРГАНИЗАЦИЯ ДАННЫХ .....	5-13
	СТРОКА НАВИГАЦИИ И СТРОКА КОМАНД .....	5-15
	ВЫПАДАЮЩИЕ МЕНЮ.....	5-16
	ПЕРЕНАЗНАЧЕНИЕ КНОПОК .....	5-17
<b>6</b>	<b>Синхронизация</b> // .....	<b>6-1</b>
	WINDOWS VISTA .....	6-1
	WINDOWS XP/2000/98.....	6-3
	УСТАНОВКА И ИСПОЛЬЗОВАНИЕ ACTIVESYNC .....	6-5
	<i>Синхронизация: часто задаваемые вопросы</i> .....	6-7
	СИНХРОНИЗАЦИЯ ПО USB .....	6-7

	ПРОГРАММА СИНХРОНИЗАЦИИ НА КОММУНИКАТОРЕ.....	6-10
	СИХРОНИЗАЦИЯ ПО BLUETOOTH.....	6-10
	<i>Синхронизация с компьютером через Bluetooth</i> .....	6-11
<b>7</b>	<b>Соединения</b> // .....	<b>7-1</b>
	СОЕДИНЕНИЕ С ИНТЕРНЕТОМ .....	7-1
	<i>Мастер настройки подключений</i> .....	7-1
	<i>Настройки GPRS соединения</i> .....	7-3
	<i>Соединение по GPRS</i> .....	7-5
	<i>Отключение GPRS</i> .....	7-6
	ИСПОЛЬЗОВАНИЕ BLUETOOTH .....	7-7
	<i>Настройки Bluetooth соединения</i> .....	7-8
	ОБЩИЙ ИНТЕРНЕТ.....	7-12
	ТИП СОЕДИНЕНИЯ CSD .....	7-14
	СОЕДИНЕНИЕ С НАСТОЛЬНЫМ КОМПЬЮТЕРОМ .....	7-15
	БЕСПРОВОДНАЯ СВЯЗЬ WLAN.....	7-15
<b>8</b>	<b>Использование Wireless LAN</b> // .....	<b>8-1</b>
	ПОДКЛЮЧЕНИЕ К WIRELESS LAN.....	8-1
	НАСТРОЙКА БЕСПРОВОДНОЙ СЕТИ .....	8-3
	<i>Сценарии настройки WLAN соединения</i> .....	8-3
	<i>Настройка беспроводной сети</i> .....	8-4
	<i>Настройка беспроводной сети</i> .....	8-7
<b>9</b>	<b>Электронные письма и Сообщения</b> // .....	<b>9-1</b>
	УЧЕТНЫЕ ЗАПИСИ.....	9-1
	СООБЩЕНИЯ .....	9-3
	<i>Чтение/ответ на полученные текстовые сообщения</i> .....	9-3
	<i>Создание текстового сообщения</i> .....	9-5
	<i>Чтение MMS-сообщений</i> .....	9-7
	<i>Создание MMS-сообщения</i> .....	9-9
	ЭЛЕКТРОННЫЕ ПИСЬМА .....	9-11

	<i>Краткое описание работы с почтой</i> .....	9-12
	<i>Синхронизация электронной почты</i> .....	9-14
	<i>Непосредственное соединение</i> <i>с почтовым сервером</i> .....	9-15
	<i>Настройки электронной почты</i> .....	9-16
	ТЕХНОЛОГИЯ DIRECT PUSH.....	9-18
	<i>Настройки Direct Push</i> .....	9-18
	WINDOWS LIVE™ MESSENGER.....	9-20
	<i>Настройка</i> .....	9-21
	<i>Работа с контактами</i> .....	9-22
	<i>Переписка</i> .....	9-23
<b>10</b>	<b>Мультимедиа</b> // .....	<b>10-1</b>
	ИСПОЛЬЗОВАНИЕ КАМЕРЫ .....	10-1
	<i>Съемка фотографий</i> .....	10-1
	<i>Как использовать камеру?</i> .....	10-2
	<i>Инструменты для съемки фотографий</i> .....	10-7
	<i>Инструменты для съемки видео</i> .....	10-10
	<i>Дополнительные настройки для</i> <i>съемки фото и видео</i> .....	10-12
	АЛЬБОМ .....	10-14
	<i>Просмотр альбома</i> .....	10-14
	<i>Настройки слайдшоу</i> .....	10-16
	ВИЗИТКИ.....	10-17
	<i>Оцифровка новых визиток</i> .....	10-17
	<i>Поиск визиток</i> .....	10-21
<b>11</b>	<b>Сопутствующие программы</b> // .....	<b>11-1</b>
	КАЛЕНДАРЬ: РАСПИСАНИЕ СОБЫТИЙ И ВСТРЕЧ.....	11-2
	<i>Создание записи</i> .....	11-3
	<i>Использование окна Сводка</i> .....	11-4

<i>Создание приглашений</i> .....	11-4
КОНТАКТЫ.....	11-6
<i>Поиск контакта</i> .....	11-7
<i>Управление контактами</i> .....	11-8
<i>Создание контакта</i> .....	11-9
<i>Использование окна Сводка</i> .....	11-11
ЗАДАЧИ: СОЗДАНИЕ СПИСКА ДЕЛ.....	11-12
<i>Создание задачи</i> .....	11-13
<i>Использование окна Сводка</i> .....	11-14
ЗАМЕТКИ: ЗАПИШИТЕ МЫСЛИ И ИДЕИ .....	11-15
<i>Создание заметки</i> .....	11-16
WORD MOBILE.....	11-17
EXCEL MOBILE.....	11-19
<i>Советы по работе в Excel Mobile</i> .....	11-21
POWERPOINT MOBILE .....	11-22
WINDOWS MEDIA PLAYER .....	11-23
ПОТОКОВЫЙ ПРОИГРЫВАТЕЛЬ.....	11-25
INTERNET EXPLORER.....	11-26
<i>Использование Internet Explorer</i> .....	11-26
<i>Папка Мобильное избранное</i> .....	11-28
<i>Избранные ссылки</i> .....	11-29
<i>Синхронизация Мобильного избранного</i> .....	11-29
<b>12 Работа с коммуникатором</b> // .....	<b>12-1</b>
УТИЛИТА РЕЗЕРВНОГО КОПИРОВАНИЯ BACKUP .....	12-1
<i>Место хранения</i> .....	12-1
<i>Резервное копирование файлов</i> .....	12-2
<i>Дополнительные параметры</i> .....	12-3
<i>Восстановление данных</i> .....	12-5
УСТАНОВКА И УДАЛЕНИЕ ПРОГРАММ.....	12-7

<i>Установка программ при помощи</i>	
<i>    программы синхронизации.....</i>	<i>12-7</i>
<i>Установка программ сразу из Интернета .....</i>	<i>12-8</i>
<i>Добавление программ в меню Пуск.....</i>	<i>12-9</i>
<i>Удаление программ.....</i>	<i>12-10</i>
УПРАВЛЕНИЕ ПАМЯТЬЮ.....	12-11
<i>Информация о распределении памяти .....</i>	<i>12-11</i>
<i>Поиск доступной памяти .....</i>	<i>12-12</i>
ИНФОРМАЦИЯ О СИСТЕМЕ .....	12-15
<b>13 Спецификация // .....</b>	<b>13-1</b>
<b>14 Правила использования и безопасность // .....</b>	<b>14-1</b>
ИНФОРМАЦИЯ ОБ ИЗЛУЧЕНИИ.....	14-1
ИНФОРМАЦИЯ О ЗДОРОВЬЕ И БЕЗОПАСНОСТИ .....	14-2
РЕГУЛИРУЮЩИЕ ДОКУМЕНТЫ .....	14-5
УТИЛИЗАЦИЯ .....	14-8
<b>15 Вопросы и ответы // .....</b>	<b>15-1</b>

---

X-8

---



## Комплект поставки

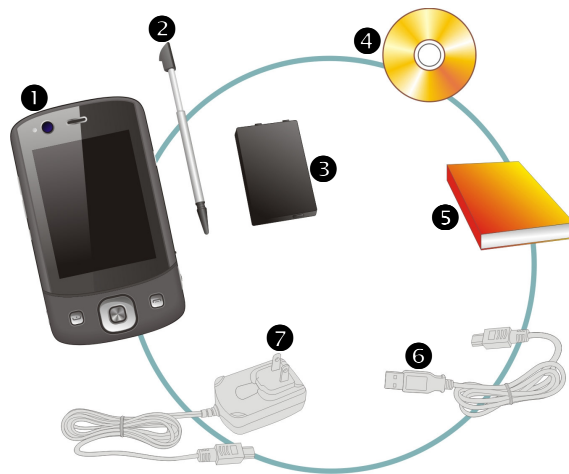

Коммуникатор, перо (стилус), аккумуляторная батарея, компакт-диск с программным обеспечением, краткое руководство пользователя, блок питания, USB кабель, телефонная гарнитура, чехол.

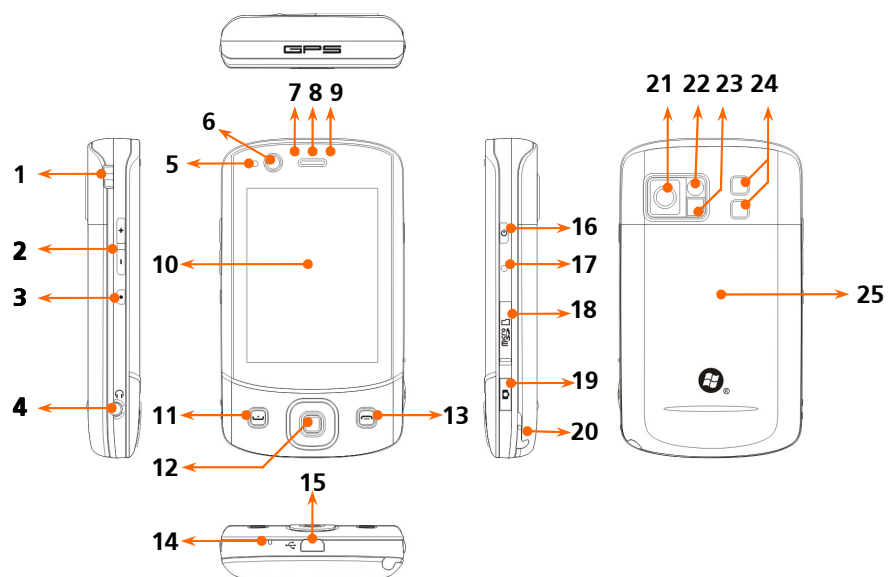

- |  |                            |                          |
|--|----------------------------|--------------------------|
| ❶ Коммуникатор   | ❷ Перо (стилус)            | ❸ Аккумуляторная батарея |
| ❹ Компакт-диск с полным руководством пользователя и программой соединения с ПК | ❺ Руководство пользователя | ❻ USB кабель             |
| ❼ Блок питания   |                            |                          |

## Внешний вид



1. Петля для ремешка мобильного телефона
2. Регулировка громкости
3. Переход в Заметки
4. Разъем для подключения гарнитуры
5. Датчик света
6. Камера для видео-конференций
7. Индикатор Bluetooth / WLAN / GPS
8. Динамик телефона
9. Индикатор Зарядки / Телефона
10. Экран
11.  Кнопка «**вызов**»
12. Джойстик, кнопка навигации
13.  Кнопка «**отбой**»
14. Микрофон
15. Разъем Mini USB
16. Кнопка **включения**
17. Кнопка **Перезагрузка** (Reset)
18. Слот для карты MicroSD
19. Кнопка **камеры**
20. Перо
21. Объектив камеры
22. Зеркало
23. Вспышка
24. Динамик
25. Крышка отсека батареи

*Начало работы 1-3*

## Функции аппаратных кнопок

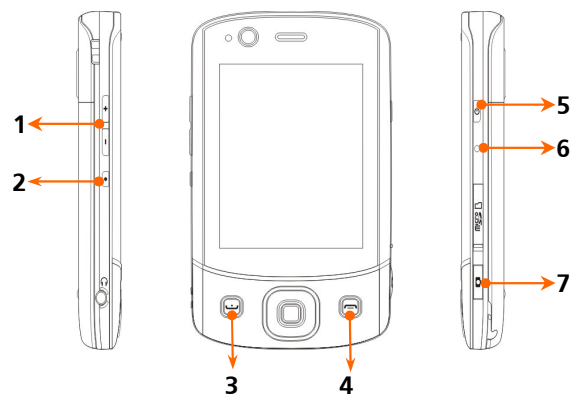

Кнопка	Короткое нажатие (Нажать и отпустить)	Длинное нажатие (Нажать на несколько секунд и отпустить)
1	Регулировка громкости	--
2	Переход в Заметки	--
3	Телефон / звонок / повтор / ответ	Удержание вызова
4	<ul style="list-style-type: none"> <li>• Кнопка отбой</li> <li>• Выключение GPRS</li> <li>• Переход на экран <b>Сегодня</b></li> </ul>	<ul style="list-style-type: none"> <li>• Выключает телефон, когда он включен</li> <li>• Включает телефон, когда он выключен</li> </ul>
5	Включить/выключить экран, перейти в ждущий режим	Выключить коммуникатор

---

5  + 6 ● Кнопка **Перезагрузка** --

---

6 ● Кнопка **Питание** +  
кнопка **Перезагрузка** = --  
жесткая перезагрузка

---

7  Кнопка **Камеры** или  
затвора камеры --

---

*Начало работы 1-5*

## SIM-карт(ы)

Ваш коммуникатор может работать с двумя SIM-картами одновременно, и вы можете звонить и получать звонки на любой из двух номеров. Оба слота для SIM-карт могут работать с GSM SIM-картами, слот справа предназначен для 3G/GPRS SIM-карт. Чтобы сделать видео-звонок или отправить MMS-сообщение, пожалуйста, убедитесь, что ваша 3G/GPRS SIM-карта правильно вставлена в слот для 3G/GPRS SIM-карт.

### Установка SIM-карт

---

1. Перед тем, как установить или удалить SIM-карту, убедитесь, что все беспроводные соединения выключены. Запустите **Диспетчер соединений**, затем нажмите кнопку , чтобы она стала оранжевой.
2. Нажмите кнопку **Питание** на корпусе коммуникатора, чтобы выключить экран.
3. Отсоедините USB-кабель и блок питания, если они подключены, от коммуникатора. Извлечение SIM-карты в то время, когда к коммуникатору подсоединен USB-кабель или блок питания, может нанести вред вашему устройству.
4. Переверните коммуникатор и снимите заднюю крышку.
5. Вставьте SIM-карту таким образом, чтобы металлические контакты были снизу и отрезанный уголок карты был со стороны выхода из слота.

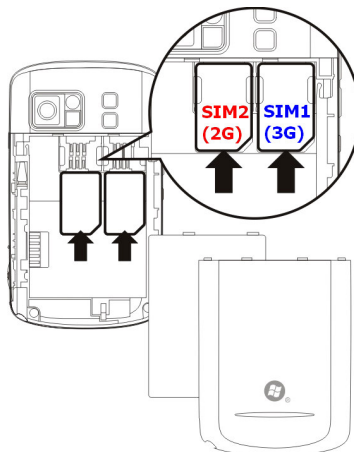

## Извлечение SIM-карт

1. Если батарея вставлена в коммуникатор, выключите коммуникатор и выньте батарею. Отсоедините USB-кабель и блок питания, если они подключены, от коммуникатора. Удаление SIM-карты в то время, когда к коммуникатору подсоединен USB-кабель или блок питания, может нанести вред вашему устройству.
2. Слегка нажмите пером в дырочку сверху слота для SIM-карты, подцепите SIM-карту пером, чтобы она немного вышла из держателя карты. Затем осторожно пальцем вытащите SIM-карту.
3. Затем осторожно пальцем вытащите SIM-карту.

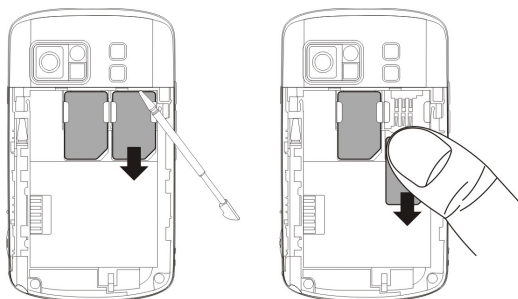

*Начало работы 1-7*

## Батареи

Если вы достали коммуникатор из коробки в первый раз, коммуникатор и батарея упакованы отдельно.

### Установка батареи

---

1. Расположите батарею так, чтобы контакты на батарее соприкасались с контактами на корпусе.
2. Аккуратно нажмите на батарею, чтобы раздался щелчок.
3. Затем закройте крышку.

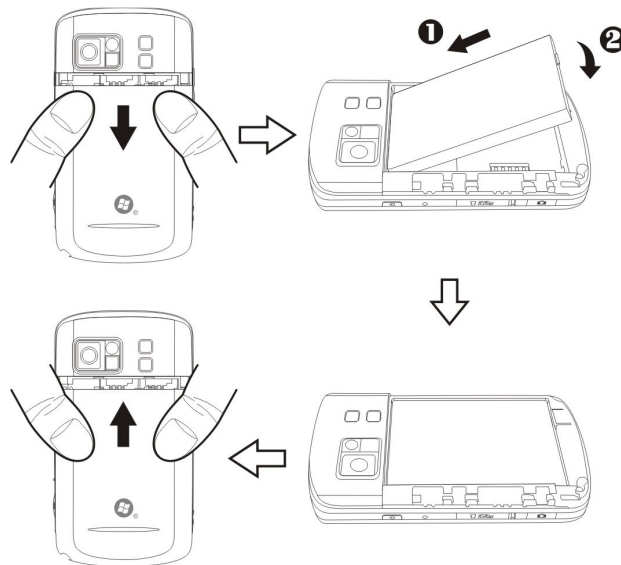



---

## Извлечение батареи

---

1. Если телефон, GPRS или соединение с беспроводной сетью WLAN включены, отключите их.
2. Если батарея вставлена в коммуникатор, выключите коммуникатор и выньте батарею. Отсоедините USB-кабель и блок питания, если они подключены, от коммуникатора. Удаление SIM-карты в то время, когда к коммуникатору подсоединен USB-кабель или блок питания, может нанести вред вашему устройству.
3. Снимите заднюю крышку.
4. Извлеките аккумулятор.

## Зарядка батареи

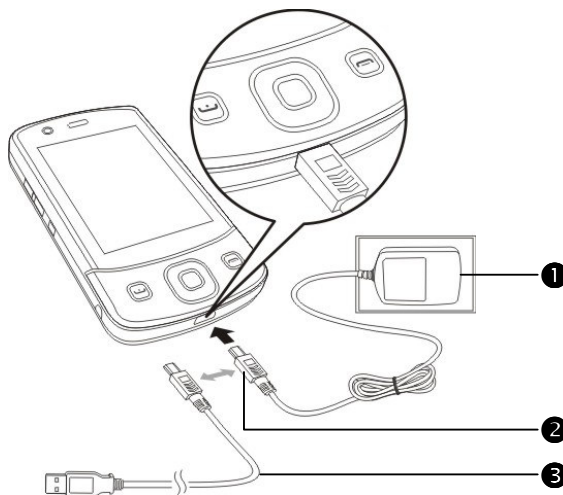

- 1 Подключите блок питания в розетку.
- 2 Подключите USB разъем блока питания к USB порту коммуникатора.  
Зарядка батареи коммуникатора начнется автоматически.
- 3 При подключении коммуникатора к настольному компьютеру при помощи USB кабеля зарядка будет происходить все время, пока коммуникатор подключен к настольному компьютеру.  
Не вынимайте аккумуляторную батарею во время зарядки. Если вынуть батарею, коммуникатор не будет работать.



1. После первого включения вашего устройства полная зарядка батареи занимает 8 часов. В дальнейшем эта процедура будет занимать 3 часа. Для нормальной работы регулярно заряжайте ваш коммуникатор.
2. Иконка состояния батареи  находится в правой верхней части экрана.
3. Индикаторы на верхней части коммуникатора показывают информацию об используемых функциях.

Индикаторы	Поведение / Значение
Красный	<ul style="list-style-type: none"> <li>● Горит красный: коммуникатор заряжается.</li> <li>● Мигает красный 1 раз каждые 4 секунды: предупреждение, что заряд батареи мал. Есть пропущенные звонки или непрочитанные сообщения</li> <li>● Красный мигает периодически по 2 раза: предупреждение о критически малом заряде батареи.</li> </ul>
Зеленый	<ul style="list-style-type: none"> <li>● Горит зеленый: батарея заряжена.</li> <li>● Мигает зеленый 2 раз каждые 4 секунды: телефон (GSM) включен.</li> </ul>
Голубой	<ul style="list-style-type: none"> <li>● Голубой мигает раз в 4 секунды: Bluetooth включен</li> </ul>
Желтый	<ul style="list-style-type: none"> <li>● Желтый мигает раз в 4 секунды: Wireless LAN включена</li> </ul>
Белый	<ul style="list-style-type: none"> <li>● Белый мигает раз в 4 секунды: GPS включен</li> </ul>

## Начало работы

- На экране Сегодня нажмите на иконку , запустится **Приступая к работе (Getting Started)**.
- Нажмите  > **Программы (Programs)** > **Приступая к работе (Getting Started)**.

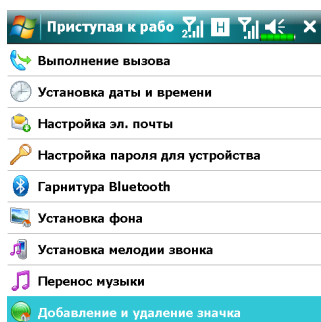

1. Выберите тему для просмотра информации о начале работы.

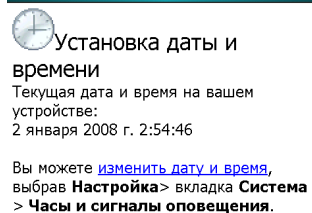

2. Нажмите на гиперссылку, чтобы выполнить команду.
3. Нажмите **Назад (Back)**, чтобы вернуться на главный экран **Начала работы**.



## Включение и выключение

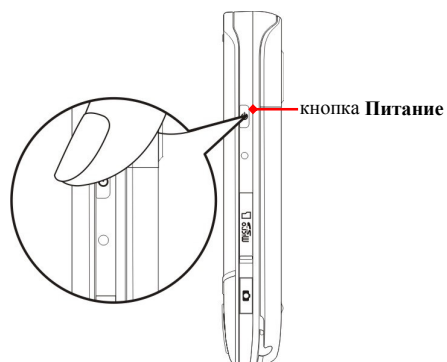

### Полное выключение

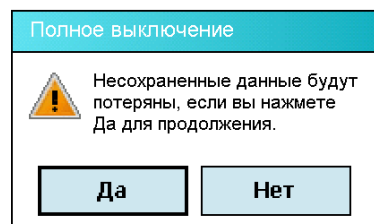

1. Нажмите и держите нажатой кнопку **Питание** на коммуникаторе и затем нажмите Да, чтобы выключить коммуникатор. Все функции будут выключены; это то же самое, что переход в ждущий режим.
2. Чтобы включить коммуникатор, просто нажмите ещё раз кнопку **Питание**.

### Используйте перо для нажатия на экран

- Ваш коммуникатор разработан как графическая система. То есть основные операции (выбор элемента, перетаскивание и т.д.) выполняются путем нажатия пером на элементы на экране. Также при помощи пера выполняется перезагрузка.
- Раздвиньте перо до полной длины, так им будет удобнее пользоваться. Когда вы убираете перо внутрь коммуникатора, перо складывается.
- Не нажимайте на экран пером или пальцем слишком сильно.

## Ждущий режим

1. Нажмите кнопку **Питание** для перехода в ждущий режим. Экран будет выключен, устройство переведено в режим экономии энергии. Но телефон останется включен и готов к приему вызова.
2. Для включения экрана нажмите кнопку **Питание**.

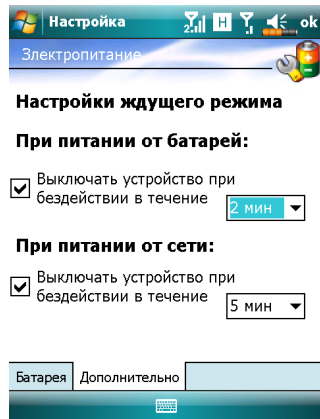

Нажмите  > **Настройка (Settings)** > **Система (System)**, **Электропитание (Power)** > закладку **Дополнительно (Advanced)** для настройки автоматического выключения устройства через указанный период времени.

## Включение экрана

Если экран выключен, для его включения нажмите кнопку **Питание**.

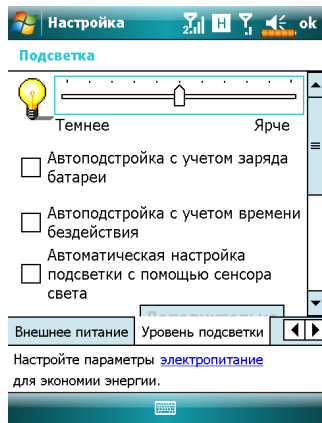

Если экран слишком темный или яркий, настройте уровень яркости подсветки.

Нажмите  > **Настройка (Settings)** > **Система (System)**, **Подсветка (Backlight)** > закладку **Уровень подсветки (Backlight Level)**.



---

## Перезагрузка коммуникатора

---

Перезагрузка может понадобиться, если коммуникатор работает не нормально, не реагирует на команды, зависает.

Есть несколько вариантов перезагрузки:

Перезагрузка	Нажмите пером кнопку <b>Перезагрузка</b> на корпусе коммуникатора.
Процедура восстановления настроек по умолчанию	Если экран реагирует на нажатия, нажмите  > <b>Программы (Programs)</b> > <b>Инструменты (Utilities)</b> > <b>Настройки по умолчанию (Default Settings)</b> .
Жесткая перезагрузка	Нажмите и держите кнопку <b>Питание</b> и кнопку <b>Перезагрузка</b> некоторое время, затем отпустите их одновременно. Подождите несколько секунд, пока на экране появится название модели коммуникатора, версия прошивки и дата сборки. Сразу нажмите и держите кнопку  . Удерживайте кнопку  нажатой и отпустите её, когда вы увидите на экране запрос.



## Перезагрузка

Метод: нажмите кнопку **Перезагрузка** кончиком пера.

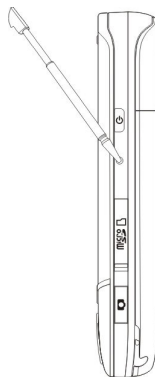

- Когда это необходимо: если коммуникатор работает неправильно, не реагирует или «завис».
- Результат: система будет перезагружена, вы попадете на экран Сегодня. Эта процедура сохраняет Microsoft Windows, предустановленные программы, данные пользователя, установленные программы, а также настройки, сделанные пользователем.

## Установки по умолчанию

Нажмите  > Программы (Programs) > Утилиты (Utilities) >

Настройки по умолчанию (Default Settings).



После полной перезагрузки на устройстве сохранятся только Microsoft Windows и предустановленные приложения. Данные, введенные пользователем, вновь установленные приложения и пользовательские настройки будут потеряны. Если хотите перезагрузить устройство, введите авторизационный код ниже:

352529

OK

1. Если вы попали в это приложение случайно, нажмите  для выхода.
2. Если вы уверены, что хотите сделать эту процедуру, введите в правый блок цифры из левого блока. Затем нажмите кнопку **OK**.

- Когда это необходимо: если коммуникатор работает не удовлетворительно, но экран работоспособен.
- Результат: будет сохранена только Microsoft Windows и предустановленные программы. Все остальные данные, включая данные пользователя, настройки и вновь установленные программы, будут удалены.



## Жесткая перезагрузка

Метод:

Нажмите и удерживайте кнопку

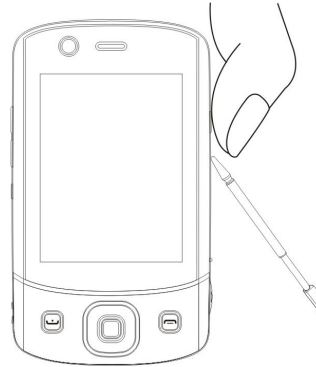
**Питание** одной рукой, нажмите пером кнопку **Перезагрузка**, отпустите обе кнопки одновременно. Следуйте инструкциям на экране.



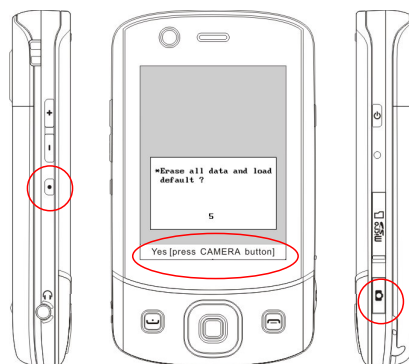

- Когда это необходимо: если коммуникатор работает неправильно, не реагирует на нажатия кнопок или «завис», и обычная перезагрузка результатов не дала.
  - Перед выполнением жесткой перезагрузки, пожалуйста, изучите инструкции, данные ниже, для принятия решения о проведении этой процедуры.
1. Если после жесткой перезагрузки никакие кнопки не нажаты, система загрузится автоматически и перейдет на экран Сегодня. Это идентично обычной перезагрузке.
  2. Если проведенная процедура не дала результатов:
    - ❶ Нажмите и держите кнопку **Питание** и кнопку **Перезагрузка** некоторое время, затем отпустите их одновременно.
    - ❷ Подождите несколько секунд, пока на экране появится название модели коммуникатора, версия прошивки и дата сборки. Сразу нажмите и держите кнопку .
    - ❸ Удерживайте кнопку  нажатой и отпустите её, когда вы увидите на экране сообщение.

*Начало работы 1-19*



Пожалуйста, прочтите информацию ниже, прежде чем выполнять оставшиеся действия. Операция «Удалить все данные и загрузиться с настройками по умолчанию?» («**Erase all data and load default?**») означает, что на вашем коммуникаторе будут удалены все данные пользователя, дополнительно установленные программы и настройки и будут восстановлены заводские настройки.

- Если вы нажмете кнопку , когда увидите “Да [нажмите кнопку камеры]” (“**Yes [press CAMERA button]**”) внизу экрана, все данные пользователя, дополнительно установленные программы и настройки на коммуникаторе будут удалены. Следуйте инструкциям на экране для завершения процесса, после того как коммуникатор перезагрузится.
- Если вы не нажмете на кнопку , то есть не подтвердите, что хотите выполнить жесткую перезагрузку, процедура перезагрузки будет отменена через несколько секунд.

---

**Внимание!**

1. После жесткой перезагрузки система восстановит MS Windows и предустановленные программы. Если вы ответили «Yes» на описанный выше вопрос, все остальные данные, такие как данные пользователя, дополнительные программы и настройки, будут потеряны.
2. Существует два пути сохранения данных:
  - ❶ Выполнить обычную перезагрузку.
  - ❷ Выполнить жесткую перезагрузку и ответить «No» на описанный выше вопрос.



## 2 Использование коммуникатора /

### Начало

#### Экран

Нажмите  > **Настройка (Settings)** > закладку **Система (System)** > **Экран (Screen)**.

Система просит вас откалибровать экран после жесткой перезагрузки или при первом включении. Аккуратно нажимайте пером в центр символа (+), который будет возникать в нескольких местах экрана. Если во время использования коммуникатора вам покажется, что точность работы с экраном упала, вы можете снова откалибровать экран.

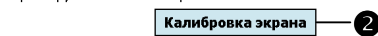
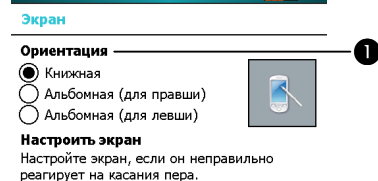

❶ Ориентация экрана:

Книжная (по умолчанию)

Альбомная (для правши)

Альбомная (для левши)

❷ Нажмите кнопку **Калибровка**

экрана (**Align Screen**) для

калибровки экрана. Нажимайте

пером в центр символа (+) и

следуйте инструкции на экране. В

конце нажмите **ok** для выхода.

❸ Закладка **Размер текста (Text**

**size)**: для выбора размера

шрифта.

---

Ниже описан способ калибровки экрана, при помощи которого вы можете перейти в режим калибровки, даже если до калибровки экран не реагирует на нажатия пером.

1. Нажмите одновременно кнопку  слева внизу на корпусе коммуникатора и центральную кнопку джойстика.
2. Отпустите обе кнопки, и вы перейдете в режим калибровки экрана.



## Экран «Сегодня»

Если вы включаете устройство первый раз в течени дня (или после перерыва более 4 часов), вы попадаете на экран «Сегодня». Также вы можете перейти на него, нажав  и затем **Сегодня (Today)**. На этом экране отображается важная информация дня.

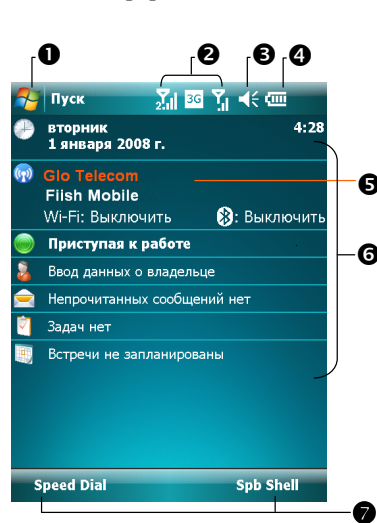

❶  **Пуск (Start)**. Нажмите для выбора программы.

❷ Иконка статуса соединения.

❸ Нажмите для отображения информации о соединении.

❹ Иконка динамика. Нажмите, чтобы настроить громкость или отключить все звуки.

❺ Текущий статус батареи.

### ❻ Диспетчер соединений (**Communication Manager**)

Показывает статус ваших телефонов. Если название сотового оператора отображается оранжевым цветом, значит, этот номер выбран в данный момент в качестве основного для выполнения исходящих звонков.





❼ Экран «Сегодня». Показывает важные события дня. Нажмите на одно из них для перехода в соответствующее приложение.

❼ Нажмите для перехода в приложение **Быстрый набор (Speed Dial)** или **Spb Shell**.

Следующая таблица перечисляет иконки, которые появляются в строке навигации.

Иконка	Значение (находится в строке навигации в верхней части экрана)
	Динамик включен
	Динамик выключен
	Отложенное напоминание
	Производится зарядка батареи
	Уровень заряда основной батареи
	Основная батарея имеет недостаточный заряд
	Заряд основной батареи слишком мал
	Основная батарея полностью заряжена
	Показывает, что вы получили электронную почту или SMS.
	Новое MMS сообщение
	Показывает, что на экране недостаточно места для отображения всех иконок. Нажмите для просмотра всех иконок.
	Соединение с настольным компьютером
	Идёт синхронизация
	Во время синхронизации произошла ошибка
	Слайд-шоу Power Point
	Беспроводная связь Bluetooth



Иконка	Значение (находится в строке навигации в верхней части экрана)
	<b>SIM1</b> карта отсутствует или недоступна
	<b>SIM2</b> карта отсутствует или недоступна
	Телефон <b>1</b> выключен. Включен режим полета.
	Телефон <b>2</b> выключен. Включен режим полета.
	Телефон <b>1</b> включен. Отображается уровень сигнала.
	ТЕЛЕФОН <b>2</b> ВКЛЮЧЕН. ОТОБРАЖАЕТСЯ УРОВЕНЬ СИГНАЛА.
	Нет сигнала в Телефоне <b>1</b>
	Нет сигнала в Телефоне <b>2</b>
	Нет сети. Телефон <b>1</b> ещё не нашел сеть.
	Нет сети. Телефон <b>2</b> ещё не нашел сеть.
	Сигнал потерян. Телефон <b>1</b> ищет сеть.
	Сигнал потерян. Телефон <b>2</b> ищет сеть.
	Идёт телефонный разговор
	Идёт передача данных
	Переадресация текущего вызова
	Включена переадресация вызовов
	Пропущенный вызов
	Режим роуминга
	GPRS не используется
	GPRS доступен
	GPRS используется
	Идёт синхронизация через GPRS
	EDGE доступен
	EDGE используется
	Идёт синхронизация через EDGE

Иконка	Значение (находится в строке навигации в верхней части экрана)
	3G сеть доступна
	3G используется
	Идёт синхронизация через 3G
	3.5G сеть доступна
	3.5G используется
	Идёт синхронизация через 3.5G
	Wireless LAN включен
	Wireless LAN находится в процессе соединения
	Wireless LAN используется

#### Замечание

**G E 3G H** говорят о доступности различных сервисов передачи данных, которые поддерживает ваша SIM-карта в слоте **SIM1**. Они отображаются в соответствии с вашим тарифным планом, услугами провайдера, особенностями сети. Чтобы изменить тарифный план, обращайтесь к провайдеру.











## Программы

Вы можете переключаться между программами, выбирая их из  меню. (Список программ в меню можно настроить. Для подробной информации смотрите соответствующий раздел.) Для доступа к ряду программ нажмите  > **Программы (Programs)** и затем имя программы.

Нажмите 

Иконка	Программы	Описание
	Раздел Office Mobile	Excel Mobile, PowerPoint Mobile, Word Mobile
	Internet Explorer	Просмотр web и wap сайтов, загрузка программ и файлов из Интернета
	Календарь (Calendar)	Запись ваших встреч и событий, настройка напоминаний
	Контакты (Contacts)	Запись телефонов, адресов и т.п.
	Сообщения (Messaging)	Отправка и прием электронной почты
	Телефон (Phone)	Телефонных звонков, настройки быстрого набора, слежения за звонками и отправки SMS-сообщений.

Нажмите  > **Программы (Programs)**

Иконка	Программы	Описание
	Раздел Мультимедиа (Multimedia)	Камера, Альбом (Album), Визитки (Namecard Manager)
	Игры (Games)	Шарики (Bubble Breaker), Косынка (Solitaire)
	GPS	SMS местоположения (Location SMS), Обновление спутниковых данных (Satellite Data Update), GPS координаты и спутники (GPS Viewer)
	Раздел Утилиты (Utilities)	Application Recovery, Резервное копирование (Backup Utility), Настройки по умолчанию (Default Settings), Оптимизация памяти (Memory Optimization)
	ActiveSync	Синхронизация данных между коммуникатором и настольным компьютером
	Приступая к работе	Получить информацию о начале работы.
	Spb Menu	Чтобы быстро получать доступ к нужной информации, аккуратно организуйте данные на вашем коммуникаторе.
	Задачи (Tasks)	Ваши задачи
	Контакты (Contacts)	Запись телефонов, адресов и т.п.
	Заметки (Notes)	Создание заметок, рисунков, запись звуков

Иконка	Программы	Описание
	Windows Live	MSN и сопутствующие программы
	Messenger	Переписка с вашими MSN контактами
	Калькулятор (Calculator)	Вычисления
	Фото и видео (Pictures & Videos)	Работа с графическими файлами
	Проигрыватель (Windows Media)	Работа с видео и аудио
	Потоковый роигрыватель (Streaming Player)	Проигрывание аудио и видео файлов RTSP, HTTP и т.д.
	Общий Интернет (Internet Sharing)	Использование коммуникатора в качестве модема для выхода в Интернет с настольного компьютера
	Поиск (Search)	Быстрый поиск необходимой информации
	Проводник (File Explorer)	Работа с папками и файлами на коммуникаторе
	Диспетчер соединений (Communication Manager)	Управление беспроводными соединениями
	Диспетчер задач	Проверка загрузки процессора и списка запущенных программ, чтобы освободить память коммуникатора.

Вы можете также вызывать программы при помощи кнопок на коммуникаторе. Иконки на кнопках соответствуют вызываемым программам. Более подробная информация - в разделе «Переназначение кнопок».

---

## Системные приложения

---

 **Настройка (Settings)** > закладка **Личное (Personal)**

Программа	Описание
Кнопки (Buttons)	Настройка функций кнопок
Ввод (Input)	Настройка метода ввода
Меню (Menus)	Выбор элементов меню <b>Пуск (Start)</b> 
Данные о владельце (Owner Information)	Информация о пользователе
Заблокировать (Lock)	Установка пароля и прав доступа
Телефон	Настройка параметров телефона.
Телефон 2	Настройка параметров телефона 2.
Звуки и уведомления (Sounds & Notifications)	Настройка громкости и режимов сигнала
Сегодня (Today)	Настройка экрана Сегодня (Today)





## Настройка (Settings), закладка Система (System)

Программа	Описание
Сведения (About)	Показывает параметры коммуникатора
Подсветка (Backlight)	Настройки яркости экрана и подсветки
Сертификаты (Certificates)	Настройки параметров сетевой идентификации
Часы и сигналы (Clock & Alarms)	Настройка времени и будильников
Сенсор гравитации (Gravity Sensor)	Переключение ориентации экрана в соответствии с показаниями сенсора гравитации.
Память (Memory)	Показывает количество свободной/занятой памяти коммуникатора и список запущенных программ
Микрофон (Microphone)	Настройка чувствительности микрофона
Электропитание (Power)	Показывает уровень заряда батарей, позволяет настроить время автовыключения
Язык и стандарты (Regional Settings)	Установка региональных настроек, таких как формат даты, времени и т.п.
Удалить программ (Remove Programs)	Удаление программ
Зэкран (Screen)	Калибровка экрана. Выбор ориентации изображения (горизонтальное или вертикальное)
Spb Mobile Shell	Настройка оболочки Spb Mobile
Управляемые программы (Managed Programs)	Отображение программ, установленных в коммуникаторе.
Сведения о системе (System Information)	Просмотр информации о системе



### Настройка (Settings), закладка Подключения (Connections)

Программа	Описание
Передача (Beam)	Настройка параметров передачи данных по ИК порту
Bluetooth	Установка соединения между коммуникатором и другими устройствами с поддержкой Bluetooth
Диспетчер соединений (Comm. Manager)	Диспетчер соединений (Comm. Manager) поможет вам управлять беспроводными соединениями на вашем коммуникаторе.
Мастер подключения (Connection Wizard)	Настройка сетевых параметров
Подключения (Connections)	Установка сетевого соединения
Тип CSD (CSD Type)	Настройка коммуникатора для использования в качестве беспроводного модема
USB-подкл к ПК (USB to PC)	Настройка USB соединения к ПК
Сертификация в домене (Domain Enroll)	Регистрация вашего устройства в домене компании.

## Spb Mobile Shell

**Оболочка Spb Mobile (Spb Mobile Shell)** предоставляет удобный для использования набор функций и инструментов, чтобы аккуратно организовывать данные на вашем коммуникаторе и быстро получать доступ к нужной информации. Программа имеет панели основного окна (**Экран Сейчас - Now Screen, Spb Меню - Spb Menu, Быстрый набор - Speed Dial**), быструю панель (Quick panel – росчерки для панели задач), контакты (**Spb Contacts** – быстрый поиск контактов), диспетчер задач, цветовые схемы и улучшенную функциональность для блокировки коммуникатора.

### Запуск Spb Mobile Shell

- На экране Сегодня нажмите **Spb Shell** для быстрого перехода в приложение **Spb Mobile Shell**.
- Росчерки для панели задач: Нажмите и держите в середине панели задач для запуска программы **Spb Mobile Shell**.



1. Росчерки для панели задач позволяют запускать программу **Spb Mobile Shell** из любого приложения, в котором вы находитесь.  
① Нажмите пальцем в середине панели задач и затем проведите вниз.

- ❷ Выберите одну из панелей и поднимите палец от экрана, когда появится серое всплывающее окно.
- ❸ Если вы поднимите палец от экрана за пределами серого окна, вызов приложения будет отменен.



❷. Чтобы вернуться на экран  
Сегодня или в последнее  
используемое приложение, есть  
несколько способов.

❶ Проведите пальцем от панели  
задач вниз.

❷ Нажмите .

## Использование Spb Mobile Shell



### 1. Экран Сейчас (Now Screen):

позволяет быстро и просто проверить статус вашего коммуникатора.

Нажмите, чтобы выбрать город или посмотреть информацию о погоде, обновить прогноз или сделать другие настройки.

Нажмите для настройки функции телефона на вашем коммуникаторе.

Три иконки для электронной почты, SMS, голосовой почты и пропущенных звонков. Например, когда вы получите электронное письмо, появится подсвеченная иконка письма с номером полученных писем. Вы можете открыть почтовый ящик, нажав на иконку или с помощью нескольких нажатий на кнопки.

Текущее время и дата. Нажмите, чтобы получить больше информации.

Используйте росчерки влево/вправо для перехода между панелями основного окна.

Календарь отображает дни выбранного месяца и года.

Нажимайте на кнопки для перехода между панелями основного окна.

Нажмите  для выхода.

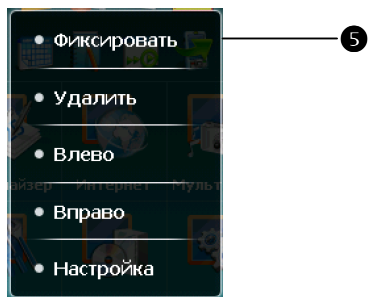
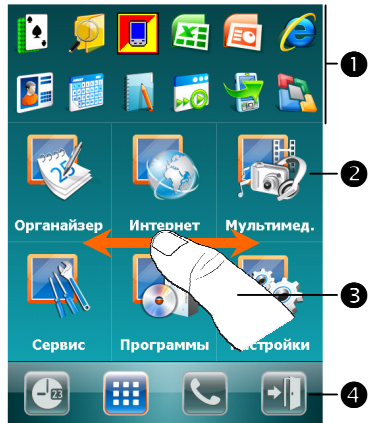

2. **Spb Меню (Spb Menu)**: состоит из двух частей – 12 иконок сверху и 6 больших меню снизу.

- ❶ Нажмите для быстрого перехода.
- ❷ 6 больших меню показывают не только то, что уже есть на вашем коммуникаторе, но и добавляют очень полезные инструменты в некоторых категориях.
- ❸ Используйте роллеры влево/вправо для перехода между панелями основного окна.
- ❹ Нажимайте на кнопки для перехода между панелями основного окна. Нажмите  для выхода.
- ❺ Нажмите и держите на любой из 12 иконок и затем нажмите **Фиксировать (Pin)** или выберите **Настройка (Manage Pinned)**, чтобы настроить быстрый запуск приложений.



### 3. Быстрый набор (Speed Dial):

позволяет выбрать 16 контактов с фотографиями. Вы можете также добавить ярлык для перехода в **Spb Контакты (Spb Contacts)**.

❶ Добавьте избранные контакты на панель **Быстрого набора (Speed Dial)** (относится только к записям, хранящимся в приложении **Контакты (Contacts)** на вашем коммуникаторе).

❷ Нажмите на фотографию, имя или номер контакта, которому хотите позвонить.

❸ Используйте росчерки влево/вправо для перехода между панелями основного окна.

❹ Ссылка на **Spb Контакты (Spb Contacts)**.

❺ Нажимайте на кнопки для перехода между панелями основного окна. Нажмите  для выхода.

❻ Нажмите и держите для вызова контекстного меню.

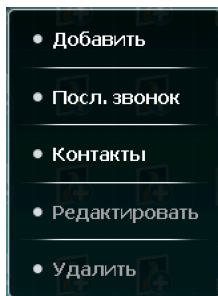

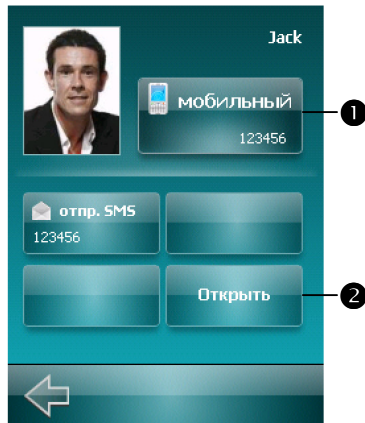

☛ На панели **Быстрого набора (Speed Dial)**, нажмите на фотографию, имя или номер контакта, которому хотите позвонить. На экране появится панель выбранного контакта.

① Выберите один из телефонных номеров, по которому хотите позвонить, или отправьте текстовое сообщение.

② Нажмите **Открыть (Open)** для просмотра более подробной информации о контакте.



☛ На панели **Быстрого набора (Speed Dial)**, нажмите . Откроется панель **Spb Контакты (Spb Contacts)**. Когда вы начнете вводить номер телефона или имя контакта, **Spb Контакты (Spb Contacts)** будет автоматически выполнять поиск и сортировку контактов, в соответствии с тем, что вы ввели. Вы можете выбрать контакт с необходимым номером в списке найденных контактов.



## Настройка Spb Mobile Shell

- На панели **Spb Меню (Spb Menu)** выберите категорию **Настройки (Settings)** и затем **Spb Mobile Shell**.
- Нажмите  > **Настройка (Settings)** > закладка **Система (System)** > **Spb Mobile Shell**.

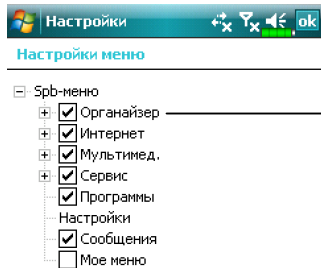
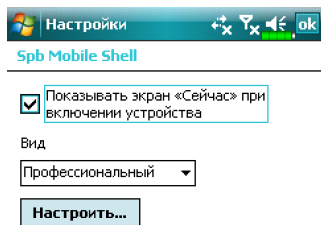

1. Закладка **Экран Сейчас (Now Screen)**: настройка опций Сейчас (Now Screen). Показывать Экран Сейчас при включении устройства: включите эту опцию, чтобы видеть **Экран Сейчас (Now screen)** каждый раз, когда вы включаете устройство из режима ожидания.

2. Закладка **Дополнительно (Advanced)**: настройка **Spb Меню (Spb Menu)** и дополнительные настройки **Экрана Сейчас (Now Screen)**.

3. В меню закладки **Дополнительно (Advanced)** нажмите **Меню (Menu)**, чтобы открыть диалог настройки шести меню на панели **Spb Меню (Spb Menu)**.

---

❶ **Дерево Spb Меню (Spb Menu).**



❷ **Соответствующее меню.**

Для любого пункта дерева **Spb Меню (Spb Menu)** вы можете переместить опцию меню **Выше (Move Up)**, **Ниже (Move Down)**, **Редактировать (Edit)**, **Удалить (Remove)**, **Добавить (Add)** и **открыть**.

## Диспетчер Соединений

Диспетчер Соединений (**Communication Manager**) поможет вам управлять беспроводными соединениями на вашем коммуникаторе, в том числе мобильной связью **Телефон 1** и **Телефон 2**, Bluetooth, WiFi и передачей данных.

Перейти в приложение **Диспетчер Соединений (Communication Manager)** можно следующими способами:

- На экране Сегодня нажмите иконку 
- На экране Сегодня в строке навигации нажмите на иконку статуса соединения, в появившемся окне нажмите Диспетчер соединений (**Comm. Manager**).
- Нажмите  > **Программы (Programs)** > **Диспетчер соединений (Comm. Manager)**

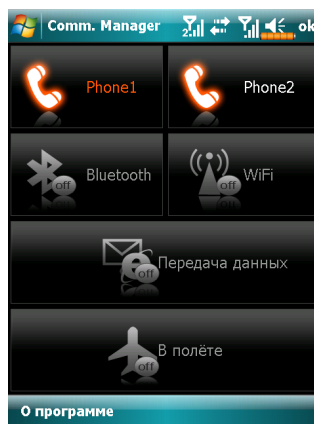
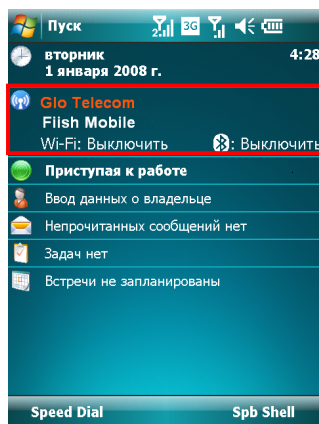



---

## Включение и выключение соединения

---

Однократное нажатие на кнопку на экране приложения Диспетчер соединений (**Comm. Manager**) включает или выключает выбранную функцию.

- Значок  говорит о том, что функция сейчас выключена. Например, нажмите на . Когда иконка станет такой , GPRS соединение (передача данных) доступно.
- Если нажать на кнопку, то иконка станет оранжевой и будет обозначать то, что функция была недавно включена.
- Чтобы выключить функцию, нажмите на кнопку ещё раз.

### **Замечание**

Передача данных возможна, только если SIM-карта с поддержкой 3G/GPRS вставлена в слот **SIM1(3G)** и **Телефон 1** включен.

## Управление двумя SIM-картами на одном коммуникаторе

На этом коммуникаторе вы можете использовать одновременно две SIM-карты, как будто у вас есть два отдельных сотовых телефона. Каждый раз, когда вы делаете звонок или отправляете сообщение, вы можете выбрать сеть с наиболее выгодным тарифом, при этом вы можете свободно получать звонки на второй номер.

На экране приложения **Диспетчер соединений (Comm. Manager)** нажмите на кнопку **Телефон 1(Phone1)** или **Телефон 2(Phone2)**, чтобы активировать SIM-карту, вставленную в соответствующий слот.

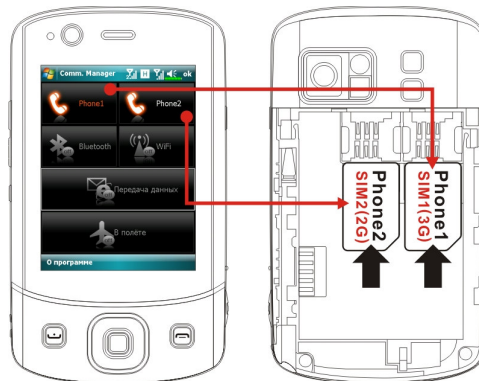

**Слот SIM1(3G)** предназначен для SIM-карт, поддерживающих передачу данных по мобильной сети. Чтобы сделать видео-звонок, зайти в интернет, отправить MMS сообщение или электронную почту, пожалуйста, вставьте в этот слот соответствующую SIM-карту и включите **Телефон 1**.

**Слот SIM2(2G)** предназначен для SIM-карт, поддерживающих только GSM, то есть голосовые звонки, текстовые сообщения и экстренные вызовы (в большинстве стран). Чтобы использовать эту функциональность, вставьте в этот слот любую 2G SIM-карту (также можно использовать 3G SIM-карту) и включите **Телефон 2**.

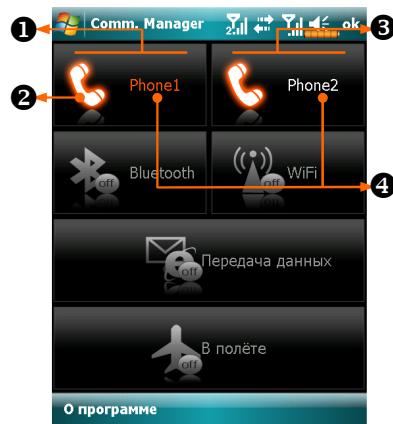

**1 Телефон 1(Phone1):**

Статус соединения для SIM-карты, вставленной в слот **SIM1(3G)**.

**2** Если SIM-карта успешно

активирована, иконка, изображающая трубку телефона, с темно-серой изменится на ярко-оранжевую, и вы сможете получать звонки и сообщения на этот номер.

**3 Телефон 2(Phone2):**

Статус соединения для SIM-карты, вставленной в слот **SIM2 (2G)**.

**4** Если надпись **“Phone1(Телефон 1)” / “Phone2(Телефон 2)”**



оранжевого цвета, то это означает, что соответствующий номер выбран для выполнения исходящих звонков по умолчанию.

---

## Режим полета

---

Вы можете включить режим полета, при котором все беспроводные соединения будут выключены, например, если вы хотите сохранить заряд батареи или находитесь в самолете, больнице, на заправочной станции, где использование беспроводной связи запрещено.

Запустите приложение Диспетчер соединений (**Comm. Manager**) и нажмите на кнопку . Когда цвет иконки станет оранжевым , режим полета будет включен и все беспроводные соединения будут выключены.

---

## Ввод информации

Есть несколько способов ввода информации на коммуникаторе:

1. С помощью панели ввода, при этом вы вводите данные на экранной клавиатуре или используете другие методы ввода.
2. Записывать на экране.
3. Рисовать на экране.
4. Записывать звуковые сообщения.
5. Во время синхронизации переносить информацию с настольного компьютера на коммуникатор. Для получения дополнительной информации смотрите раздел Справка (Help) на настольном компьютере.



## Ввод текста при помощи панели ввода

При помощи панели ввода вы можете вводить информацию в любой программе на коммуникаторе. Вы можете набирать текст на одной из двух доступных экранных клавиатур.

Кнопка  вызывает на экран или убирает панель ввода. В меню панели ввода вы выбираете способ ввода данных.



- 1 Выбор способа ввода.
- 2 Вызов меню.
- 3 Кнопка панели ввода.

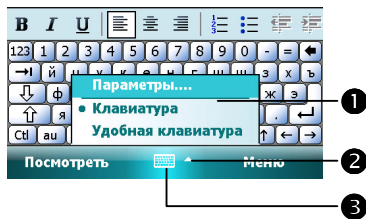

В процессе ввода слова программа предлагает (подсказывает) варианты слов из внутреннего словаря. Если предложенное слово верно, вы можете выбрать его для вставки в текст. Чем больше вы используете устройство, тем большее количество слов запоминается для подсказки.



1 Нажмите здесь, если слово верно.

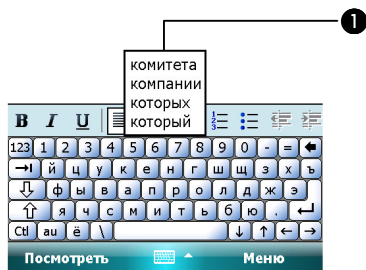

### Замечание

Настроить подсказку можно здесь: нажмите  > **Настройка (Settings)** > закладка **Личные (Personal)** > **Ввод (Input)** > **Завершение слов (Word Completion)**.

---

## **Использование экранной клавиатуры**

1. Выберите **Клавиатура** в панели ввода.
2. Набирайте текст на экранной клавиатуре при помощи пера.
3. Переключение между английской и русской раскладкой экранной клавиатуры выполняется с помощью кнопки **аи**. Если нажать на эту кнопку один раз, то раскладка переключится на русскую для ввода только одного символа, все последующие введенные буквы будут английскими. Если нажать на кнопку **аи** два раза, то раскладка переключится на русскую для продолжительной работы, все введенные после этого буквы будут русскими.
4. Метод ввода **Удобная клавиатура** позволяет вводить данные только на английском языке.

## **Выделение текста**

Для редактирования или форматирования набранного текста его необходимо выделить. Проведите пером по участку текста для его выделения. Теперь вы можете копировать и вставлять текст, нажав и удерживая перо на выделенном участке и выбирая соответствующую команду из выпадающего меню.

## Записывать на экране

В любой программе, позволяющей делать заметки, такой как **Заметки (Notes)**, а также в заметках программ **Календарь (Calendar)**, **Контакты (Contacts)**, и **Задачи (Tasks)**, вы можете записывать непосредственно пером по экрану. Вы можете редактировать то, что вы написали, а также конвертировать эти записи для получения печатного текста.

## Записывать на экране

Нажмите **Меню (Menu)** и **Изменить способ ввода (Draw)** для переключения в режим записи на экране. В этом режиме на экране отображаются горизонтальные линии для удобства записи.

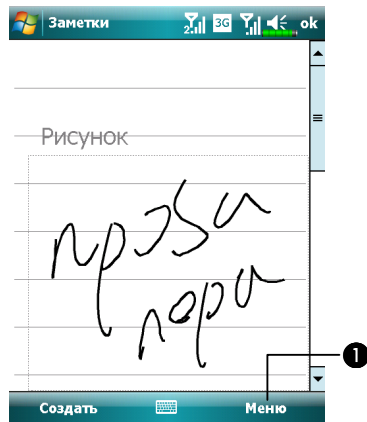

① Нажмите **Меню (Menu)** и **Изменить способ ввода (Draw)**.

### Замечание

Некоторые программы поддерживают режим записи на экране, но не имеют функции **Изменить способ ввода (Draw)**. Способ переключения в этих случаях ищите в описании к программам.

---

## **Выделение записанного**

---

Для редактирования записанного текста его нужно выделить.

1. Нажмите и удерживайте перо на том месте, которое хотите выделить, до появления курсора, но не до появления выпадающего меню.
2. Не отрывая пера от экрана, проведите вдоль текста, который хотите выделить.

Если вы случайно начертите на экране линию, нажмите **Меню (Menu)**, затем **Отменить (Undo)** и попробуйте снова. Также вы можете выделить текст, отключив функцию ввода и проведя пером по экрану.

Вы можете вырезать, копировать и вставлять написанный текст аналогично напечатанному: нажмите и удерживайте перо на выделенном тексте и затем выберите нужную команду из выпадающего меню или используйте команды **Меню (Menu)**, расположенного внизу экрана.

## Рисование на экране

Вы можете рисовать на экране. Различие в рисовании и написании текста на экране - в способах дальнейшего выделения элементов и их редактирования. Например, вы можете выделить и изменить размер нарисованного, но не можете сделать это с написанным.

### Создание рисунка

Нарисуйте линию, пересекающую три горизонтальных линейки на экране. Система выделит область рисунка пунктирной линией. Рисунок, занимающий менее трех горизонтальных линий, определяется системой как написанный текст.

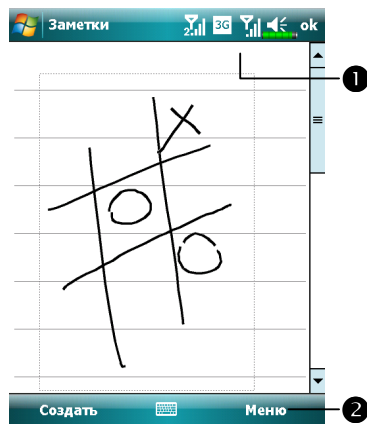

- 1 Пунктирная линия показывает границы вашего рисунка.
- 2 Нажмите **Меню (Menu)** и выберете **Изменить способ ввода (Draw)**.

#### Замечание

Для изменения масштаба воспользуйтесь командой **Масштаб (Zoom)** из **Меню (Menu)**.

## Выделение нарисованного

Для редактирования рисунок нужно выделить. Нажмите и удерживайте перо на рисунке до появления курсора, затем поднимите перо. Для выделения составных рисунков нажмите **Меню (Menu)** и отключите опцию **Изменить способ ввода (Draw)**, нажмите пером в углу рисунка и, проведя пером по диагонали через весь составной рисунок, выделите его. Для того чтобы вырезать, копировать или вставить рисунок, нажмите и удерживайте перо на выделенном рисунке и затем из выпадающего меню выполните нужную команду. Также можно использовать команды **Меню (Menu)**. Для изменения размера рисунка отключите опцию **Изменить способ ввода (Draw)**, выделите рисунок и пером перемещайте указатель, расположенный в углу изображения.

## Запись звукового сообщения

---

В любой программе, где вы можете писать или рисовать на экране, вы можете также добавлять звуковые сообщения. В программах **Календарь (Calendar)**, **Задачи (Tasks)** и **Контакты (Contacts)** вы можете добавить звуковой файл, используя закладку **Заметки (Notes)**.

В программе **Заметки (Notes)** вы можете создать либо самостоятельное звуковое сообщение, либо добавить звуковое сообщение к текстовому. Чтобы добавить звуковое сообщение к текстовому, текстовое сообщение нужно сначала открыть. В **электронной почте (Inbox)** вы можете добавить запись в электронное письмо.

## Создание записи

1. Поднесите микрофон вашего коммуникатора к источнику звука.
2. Нажмите и удерживайте кнопку **Запись** на боковой стороне коммуникатора, пока не услышите звуковой сигнал.
3. Пока нажата кнопка записи, производится запись.
4. Для остановки записи отпустите кнопку. Услышите двойной звуковой сигнал. О наличии записи будет говорить иконка на экране.

### Замечание

Чтобы записать звуковое сообщение, можно также использовать кнопку

**Запись** на панель звукозаписи.

Для прослушивания нажмите на иконку записи.

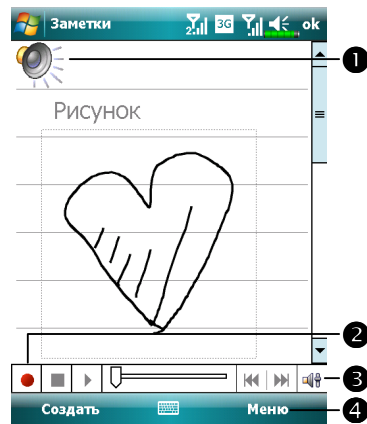

- 1 Показывает наличие записи.
- 2 Нажмите для старта записи.
- 3 Панель звукозаписи.
- 4 Нажмите **Меню** и выберите **Показать панель записи**.



## Установка навигационного устройства

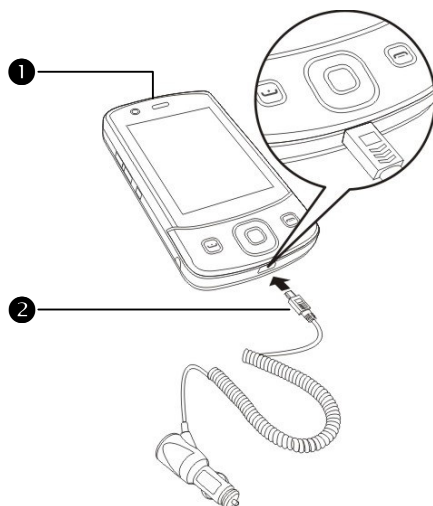

- ❶ Коммуникатор.
- ❷ Зарядное устройство от бортовой сети автомобиля (приобретается дополнительно): для зарядки аккумулятора подключите один конец зарядного устройства к разъему коммуникатора, а второй - к гнезду прикуривателя автомобиля.

**Внимание:** GPS приемник встроен в корпус коммуникатора. Если стекло автомобиля имеет металлизированное покрытие, или коммуникатор закрыт металлическими предметами, прием сигнала может стать невозможным.

## Установка навигационных программ

Перед началом использования навигационных функций вашего коммуникатора, пожалуйста, ознакомьтесь с инструкцией к программе навигации.

## Важные замечания при работе с GPS

1. Используйте подходящие автомобильные крепления для установки устройства. Коммуникатор должен быть закреплен надежно. Не устанавливайте коммуникатор в места, описанные ниже:

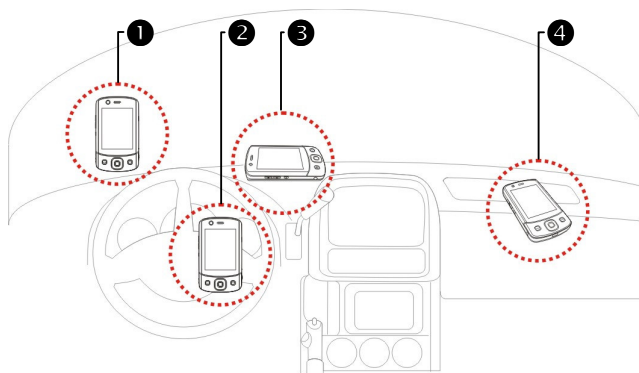

- ❶ Устройство не должно мешать обзору
- ❷ Не должно находиться над подушкой безопасности
- ❸ Должно быть надежно закреплено
- ❹ Не должно находиться на пути срабатывания подушки безопасности

2. Установите навигационное оборудование до начала движения.
3. Используйте систему с осторожностью. Ответственность за любой ущерб, причиненный вследствие неосторожного использования системы, лежит на водителе.
4. Возможности приема GPS сигнала могут быть ограничены погодными условиями или местом использования (высотные здания, туннели, деревья, мосты...). В большинстве случаев прием не осуществляется внутри зданий, а также если стекла вашего автомобиля покрыты металлизированной светоотражающей пленкой.
5. Система GPS навигации построена и обслуживается Министерством Обороны США. Министерство обороны несет ответственность за ее функционирование и калибровку. Точность работы и функциональность системы зависит от их действий.
6. Устройства беспроводной связи (мобильные телефоны, радары определения скорости и т.п.) могут помешать приему навигационного сигнала.
7. Информация, полученная при помощи GPS оборудования, не может являться основанием для действий водителя, а может быть только справочной информацией.
8. Данные электронной карты в навигационной системе могут быть только справочной информацией. Водитель должен определять свое поведение, исходя из реальных дорожных условий.
9. Путь, предложенный навигационной системой, голосовые подсказки и прочая информация не может являться основанием для действий водителя, а может быть только справочной информацией.
10. Не оставляйте устройство в машине. Под действием прямых солнечных лучей батарея коммуникатора может перегреться и повредить устройство. Это может быть небезопасно и для автомобиля.

## Обновление спутниковых данных

(Не поддерживается в США)

Нажмите  > Программы > GPS > Обновление спутниковых данных (Satellite Data Update).

Подключение к серверу провайдера позволяет загрузить текущие спутниковые данные и подключить GPS навигацию. Если доступны несколько способов подключения, система автоматически выберет лучшее из доступных, проверяя их в следующем порядке:

1. Синхронизация: подключение к настольному компьютеру. Обратите внимание, что настольный компьютер при этом должен быть подключен к сети Интернет.
2. Wireless LAN соединение: соединение через беспроводную сеть.
3. GPRS соединение: в режиме роуминга автоматическое обновление невозможно. Перейдите в ручной режим, если необходимо.

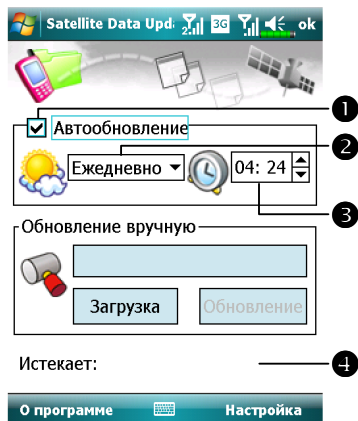

Система будет автоматически обновлять данные в соответствии с расписанием. Выполните следующие шаги:

- 1 Выделите пункт **Автообновление (Auto Update)**.
- 2 Установите дату.
- 3 Установите время.
- 4 Срок актуальности GPS данных. При достижении этого срока система будет выдавать предупреждающее сообщение. При его появлении следуйте инструкциям на экране **Сегодня**.

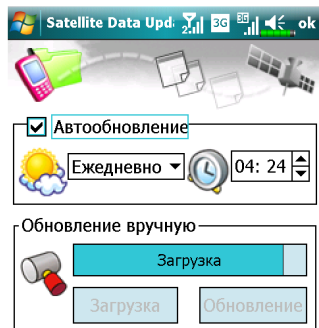

Истекает:

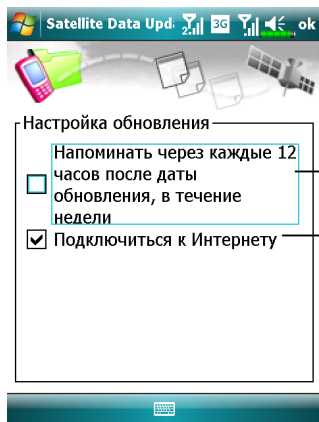

Нажмите кнопку **Загрузка** (Download) для обновления данных вручную. Картинка слева показывает, как обновить данные через синхронизацию.

Нажмите кнопку **Настройка** (Settings) на основном экране программы.

- ❶ Выделите этот пункт для включения напоминаний.
- ❷ По умолчанию этот пункт выделен. Система будет автоматически обновлять данные при подключении к сети Интернет. Будьте внимательны при работы через GPRS, так как это соединение платное.

После перевода коммуникатора в режим соединения (возможные соединения описаны ниже) и включения функции автообновления, система будет автоматически загружать необходимые данные.

1. Синхронизация. Убедитесь, что коммуникатор подключен к настольному компьютеру, а настольный компьютер подключен к сети Интернет.
2. Wireless LAN соединение (беспроводная сеть).  
GPRS соединение.

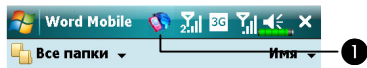

Когда срок актуальности GPS данных истечет, на экране появится сообщение.

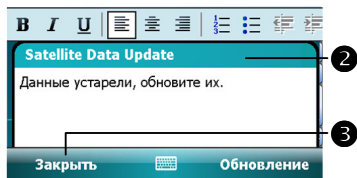

1 Иконка, сообщающая что срок истек.

2 Нажмите кнопку для открытия окна.

3 Закреть окно.

## SMS местоположения

Нажмите  > Программы (Programs) > GPS > SMS местоположения (Location SMS).

При помощи системы GPS навигации, встроенной в ваш коммуникатор, вы можете отправлять сообщения с информацией о вашем местоположении. Это может быть полезно, например, для вызова экстренных служб. Для удобства использования мы подготовили заготовки SMS сообщений для различных ситуаций.

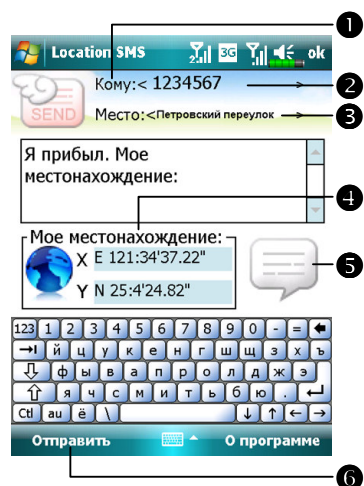

1. Для работы программы нужен устойчивый сигнал GPS.
- 1 Нажмите для перехода на экран **Контакты (Contacts)**.
- 2 Вы можете ввести номер телефона вручную. Для отправки сообщения нескольким абонентам пишите номера через <>.

- 3 В это поле вы можете ввести название ориентира на местности, например, название улицы.
- 4 Автоматически определяемые GPS координаты.
- 5 Нажмите для выбора, добавления, редактирования или удаления часто используемых сообщений.
- 6 Нажмите для отправки сообщения.

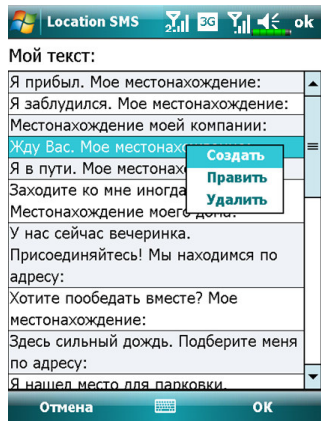

2. Нажмите  на основном экране приложения для перехода на экран, показанный слева. Выделите нужное сообщение и нажмите **ОК** для его выбора.

Нажмите и удерживайте перо на сообщении для вызова выпадающего меню. С его помощью вы можете добавить, удалить или редактировать сообщение.

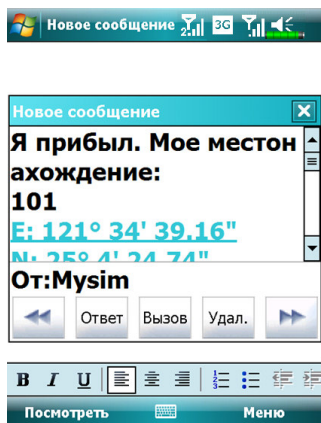

3. Сообщение, которое придет получателю, будет похожим на то, что показано на рисунке слева. Реальный вид сообщения зависит от устройства, используемого получателем.



## GPS координаты и спутники

Нажмите  > Программы (Programs) > GPS > GPS координаты и спутники (GPS Viewer).

Вы можете использовать коммуникатор для автоматического определения GPS координат вашего местоположения и для проверки корректной работы GPS навигации.

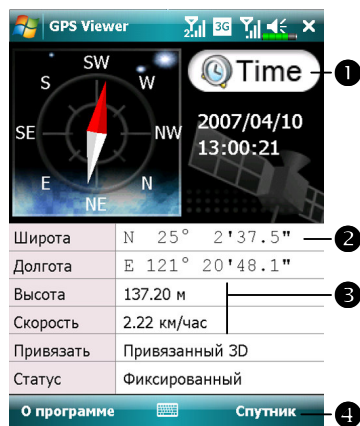

1. Запустите программу в месте с хорошим приемом GPS сигнала.

① Время по Гринвичу (GMT): после соединения со спутником и получения данных о времени, оно появится на экране.

Нажмите на эту иконку, чтобы назначить время по Гринвичу системным временем.

② GPS координаты.

③ Нажмите здесь, чтобы изменить единицы измерения.

④ Переключение в режим отображения спутников.

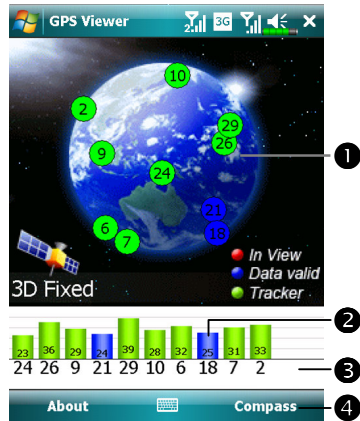

2. Нажмите **Спутник (Satellite)** для переключения в режим отображения спутников.

❶ Красные: обнаруженные спутники.

Синие: спутники, от которых возможен прием сигнала.

Зеленые: спутники, по сигналу которых вычисляются GPS координаты в данный момент.

❷ Интенсивность сигнала: чем больше цифра, тем сильнее сигнал.

❸ Номер спутника (ID): номер спутника в этом поле соответствует номеру спутника на картинке слева.

❹ Переключение в режим отображения GPS координат.



## 4 Использование телефона

При помощи программы **Телефон (Phone)** вы можете:

- Осуществлять видео-звонки в сети 3.5G.
- Режим работы с 2-мя SIM-картами.
- Быстро набирать номер или прослушивать голосовые сообщения без набора телефонного номера, используя **Контакты (Contacts)**, Быстрый набор (Speed Dial) или Список вызовов (Call Log).
- Используя **Список вызовов (Call Log)**, просматривать списки вызовов, добавлять новые номера в **Контакты (Contacts)**, просматривать заметки, сделанные во время разговора.
- Принимать звонки и делать заметки во время разговора.
- Отправлять SMS сообщения.
- Настраивать сигналы вызова.

Для вызова программы **Телефон (Phone)**, нажмите кнопку  на нижней части коммуникатора или нажмите  и затем **Телефон (Phone)**.

### **Внимание**

- Во избежание проблем никогда не пользуйтесь телефоном во время управления автомобилем или другим транспортным средством.
- Убедитесь, что SIM карта правильно установлена в коммуникатор и функция телефона включена перед использованием функций, описанных в этой главе.
- В самолете, больнице или на заправочной станции, где запрещено использование беспроводной связи, запустите приложение **Диспетчер соединений (Communication Manager)** и нажмите кнопку . Когда кнопка станет оранжевой , все беспроводные соединения будут выключены.
- Для нормальной работы телефона нужен хороший заряд батареи.

### **Меры предосторожности!**

- Не выставляйте высокую громкость звука в наушниках на длительное время.
- Не используйте наушники во время вождения автомобиля, велосипеда или в других ситуациях, когда необходима быстрая реакция.

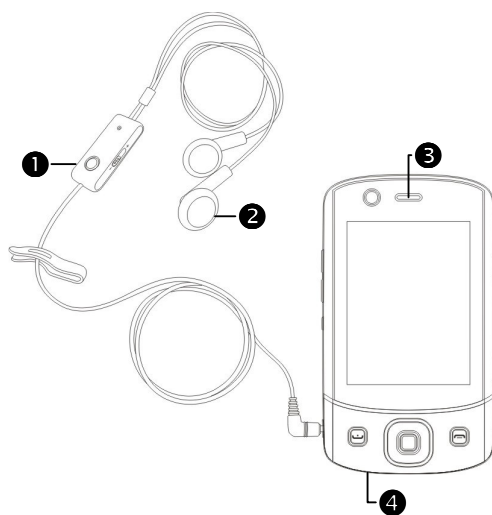





- |            |  |
|------------|--|
| ❶ Микрофон | ❷ Наушники телефонной гарнитуры            |
| ❸ Динамик  | ❹ Микрофон (на нижней части коммуникатора) |

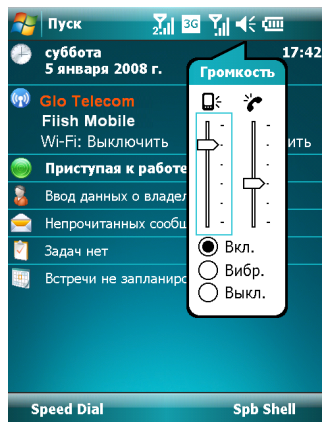



Метод	Положение	Ответ и окончание разговора	Настройка громкости
Использование коммуникатора	Расположите коммуникатор так, чтобы микрофон был около рта, а динамик - около уха.	Нажмите кнопку  или  на нижней части коммуникатора.	Используйте кнопку настройки громкости на боковой стороне коммуникатора.
Использование телефонной гарнитуры	Расположите гарнитуру так, чтобы микрофон был около рта, а динамик - около уха.	Используйте кнопку на гарнитуре для ответа или окончания разговора. На всех гарнитурах, кроме Bluetooth, держите кнопку нажатой, если вы хотите бросить трубку, не отвечая на входящий звонок.	Используйте регулятор на гарнитуре.

## Настройка громкости



Нажмите , настройте громкость звука на коммуникаторе ползунком под иконкой . Настройте громкость телефона под иконкой .

1. Когда вы не говорите по телефону, вы можете настроить громкость динамика коммуникатора, нажав на кнопку на боковой части коммуникатора. Для настройки громкости звонка нажмите пером на иконку  и затем двигайте ползунок под иконкой .

2. При разговоре нажатие на те же кнопки регулируют громкость в динамике.
3. Виброзвонок: Иконка в верхней части экрана  изменится на .
4. Без звука: Иконка в верхней части экрана  изменится на .

### Как настроить нужную громкость

1. Если вы используете наушники для связи, настройте громкость так как вам необходимо.
2. Если вы не используете наушники, а хотите использовать коммуникатор для громкой связи, рекомендуем установить громкость близкую к максимальной.
3. При обычном использовании рекомендуем устанавливать громкость на любое из четырех нижних делений.

---



**Включение и выключение громкой связи:**

1. Включение: После ответа на звонок, нажмите кнопку Динамик включен.
2. Выключение: Нажмите кнопку Динамик выключен.

## Функции телефона

### Включение телефона

Перед началом использования телефонной связи, пожалуйста, вставьте SIM-карту (карты) и включите телефон(ы).







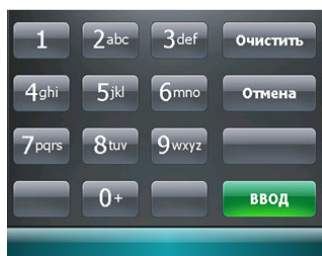



1. На экране Сегодня нажмите на иконку  или , затем в появившемся окне нажмите **Диспетчер соединений (Comm. Manager)**.
2. Или нажмите на иконку  для запуска приложения **Диспетчер соединений (Comm. Manager)**.
3. На экране приложения **Диспетчер соединений (Comm. Manager)** выберите телефон (один из двух) и следуйте инструкциям, чтобы включить его. Возможно, вам потребуется ввести PIN-код (Personal Identification Number), обычно состоящий из 4 цифр. Если вы три раза введете некорректный PIN-код, ваша SIM-карта будет заблокирована, для разблокировки понадобится PUK-код (Personal Unblocking Key).





Введите ПИН.  
Только экстренные звонки можно сделать без ПИН.



#### Статус телефонного соединения

-   Отсутствует SIM-карта
-   Телефон выключен
-   Поиск сети
-   Телефон вне зоны обслуживания
-   Телефон включен

4. Когда в верхней строке экрана Сегодня появится иконка  или , вы можете пользоваться телефонной связью.



## Выполнение звонка

На экране Сегодня нажмите  > **Телефон (Phone)** или нажмите кнопку .

Если вы хотите позвонить кому-либо, введите номер телефона с помощью наэкранный клавиатуры и нажмите **Talk1**, чтобы позвонить с **Телефона 1**, или **Talk2**, чтобы позвонить с **Телефона 2**.





- 1 Телефон 1**  
Название сотового оператора
- 2 Телефон 2**  
Название сотового оператора
- 3 Область отображения списка контактов**  
Список людей, которым вы недавно звонили.
- 4 Скрыть клавиатуру**  
Нажмите, чтобы увеличить область отображения списка контактов, и нажмите эту кнопку снова, чтобы открыть клавиатуру.
- 5 Очистить**  
Нажмите, чтобы удалить неверно введенную цифру; нажмите и держите, чтобы удалить весь введенный номер.
- 6 Кнопка звонка с Телефона 2**
- 7 Кнопка звонка с Телефона 1**
- 8 Меню**  
Нажмите для доступа к другим функциям телефона.

## Выбор основной телефонной линии

Если вы активируете обе SIM-карты на вашем коммуникаторе, то сможете выполнять звонки с любого номера.

Если вы используете один из номеров более часто, вы можете выбрать его в качестве основного с помощью функции **Выбор основного телефона (Phone Dialer Selection)**. Впоследствии, когда вы будете звонить, нажав на кнопку  или выбрав функцию дозвона в каком-либо приложении, звонок будет автоматически выполняться с выбранного номера.

На экране Сегодня нажмите  > **Телефон (Phone)** или нажмите кнопку , затем нажмите **Меню (Menu)** > **Выбор основного телефона (Phone Dialer Selection)** и выберите номер телефона, который будет использоваться в качестве основного.

### Замечание

Если вы активировали только одну SIM-карту, номер этой карты будет основным для выполнения звонков.

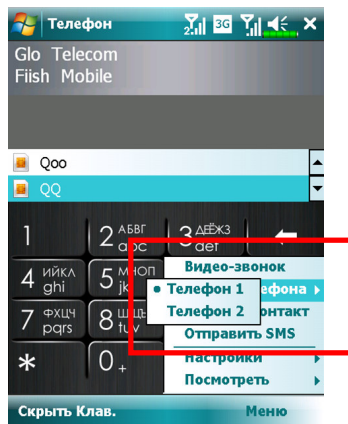

## Звонок с любого номера

Вы всегда можете выбрать номер для выполнения одного конкретного звонка. Когда номер выбран, название сотового оператора, соответствующее этому номеру, будет показано оранжевым цветом на экране Сегодня. Следующий раз, когда вы будете выполнять звонок, нажав на кнопку  из одного из приложений **Контакты (Contacts)**, **Журнал (Call History)**, **Быстрый набор (Speed Dial)** или **Сообщения (Messaging)**, звонок будет сделан с выбранного номера.

На экране Сегодня нажмите кнопку  для перехода на экран приложения **Телефон (Phone)**.

На экране приложения **Телефон (Phone)** после ввода номера, на который вы хотите позвонить, или выбора контакта, вы можете выбрать номер, с которого звонить, следующими способами:

- Нажав **Talk1** для звонка с **Телефона 1** или **Talk2** для звонка с **Телефона 2**.

Или

- Назначьте один из ваших номеров основным для выполнения исходящих звонков:  
Нажмите **Меню (Menu) > Выбор основного телефона (Phone Dialer Selection)** и выберите телефон, чтобы впоследствии при нажатии кнопки  звонок выполнялся именно с этого номера.

### Замечание

Если вы нажмете **Talk1** или **Talk2**, не активировав заранее соответствующую SIM-карту, вас попросят это сделать перед тем, как выполнить звонок.

## Звонок из Контактов

В приложении **Контакты (Contacts)** вы можете быстро находить сохраненные номера и выполнять звонки. Если вы звоните, нажав на кнопку  или нажав на кнопку **Позвонить (Call)** на экране, то звонок будет выполнен с номера, который вы назначили основным. Вы всегда можете изменить основной номер, нажав **Меню (Menu) > Выбор основного телефона (Phone Dialer Selection)**.

На экране Сегодня нажмите  > **Контакты (Contacts)**

- Найдите контакт, которому хотите позвонить, и нажмите кнопку . Вы можете нажать **Меню (Menu) > Выбор основного телефона (Phone Dialer Selection)**, чтобы выбрать другой номер для выполнения исходящих звонков.
- Если контакт, которому вы звоните, имеет больше одного телефонного номера, нажмите на контакт и держите, затем выберите номер, на который хотите позвонить.

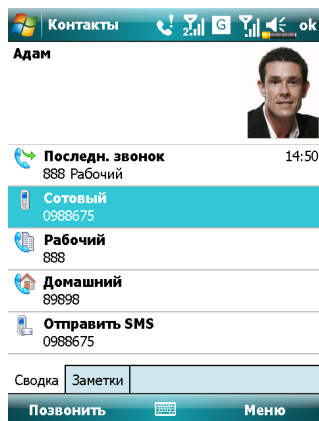

## Звонок из Журнала

На экране приложения **Телефон (Phone)** нажмите **Звонки (Call History)**.

Чтобы отсортировать записи, нажмите **Меню (Menu)** и затем **Фильтр (Filter)** для вызова списка категорий.

1. Найдите номер, на который хотите позвонить, нажмите **Позвонить (Call)** или нажмите кнопку , чтобы позвонить с вашего основного номера телефона. Вы можете нажать **Меню (Menu)** > **Выбор основного телефона (Phone Dialer Selection)**, чтобы выбрать другой номер для выполнения исходящих звонков.

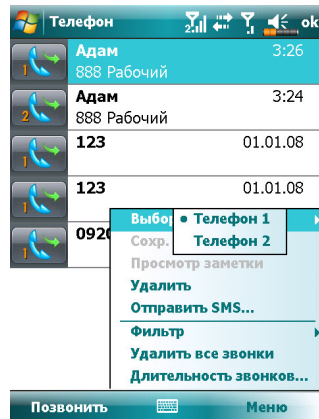

2. Чтобы посмотреть список выполненных звонков, время конкретного звонка, а также для управления записями нажмите **Меню (Menu)** и затем **Таймер звонков (Call Timer)**.

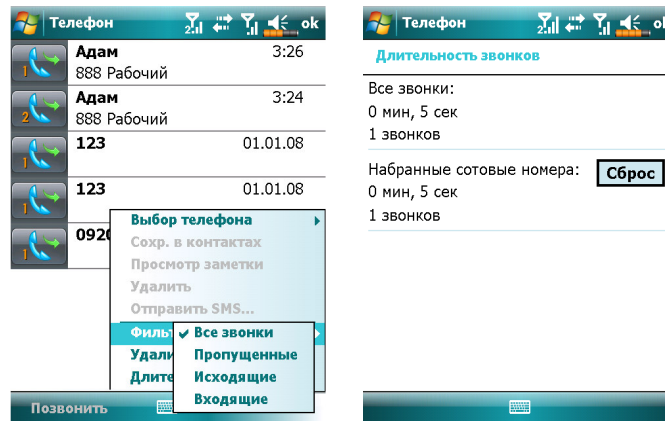

## Ответ на звонок / пропущенные вызовы

Если вы получили входящий звонок, то появится всплывающее окно.

1. Чтобы ответить на звонок, нажмите **Ответить (Answer)** или нажмите кнопку .
2. Чтобы отклонить звонок, нажмите **Отклонить (Ignore)**.

В заголовке окна показано, на какой номер поступил входящий звонок.

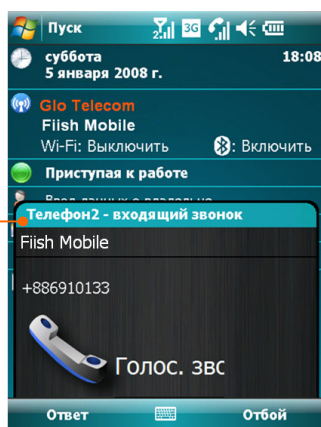

Во время разговора вы можете использовать кнопки на экране коммуникатора для выполнения следующих действий:



- 1 Выключить микрофон
- 2 Включить/выключить громкую связь
- 3 Создать заметку для звонка
- 4 Вернуться на экран приложения Телефон
- 5 Перейти в **Контакты (Contacts)**
- 6 Удержание звонка
- 7 Окончание звонка
- 8 Дополнительные опции, например, организация телефонной конференции или переключение на использование беспроводной гарнитуры

---

### **Замечание**

- Если поступил входящий звонок на один номер, в то время как вы уже разговариваете по другому номеру, появится всплывающее окно с сообщением о новом входящем вызове. Нажмите **Ответить (Answer)** для ответа на новый входящий звонок, первый звонок в это время будет удерживаться; или нажмите **Отклонить (Ignore)**, чтобы отклонить новый входящий звонок.



## Окончание звонка

---

Чтобы завершить разговор, вы можете нажать **Окончить (End)** на экране или кнопку . На картинке ниже показан экран с информацией о последнем звонке. Вы можете нажать **Разговор 1 (Talk1)** или **Разговор 2 (Talk2)**, чтобы позвонить на этот номер с одного из ваших номеров.



## Видео-звонок

Во время видео-звонка каждый участник может видеть изображение второго участника в реальном времени.

Чтобы начать видео-звонок, убедитесь в следующем:

- Вы используете 3G SIM-карту в зоне действия сети.
- Второй участник имеет необходимое оборудование и сервис.

### Выполнение видео-звонка



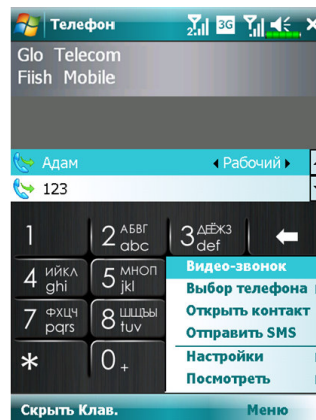



1. На экране приложения **Телефон (Phone)** выберите контакт и нажмите **Меню (Menu) > Видеозвонок (Video Call)**.



2. После дозвона подождите несколько секунд, пока на экране появится видео обоих участников разговора. Если возникнут проблемы с соединением для видео-звонка, появится всплывающее окно с сообщением о том, что нужно перезвонить или выполнить голосовой звонок.
3. Во время видео-звонка вам доступны следующие опции:



- ❶ Название сотового оператора и время разговора
- ❷ Номер телефона вашего собеседника
- ❸ Возврат к окну набора номера
- ❹ Видео-изображение вашего собеседника
- ❺ Ваше видео-изображение
- ❻ Панель управления видео-звонка:

-  Остановить отправку вашего видео-изображения
-  Переключение между передней и задней камерой
-   Настройка яркости видео
-  Включить/выключить микрофон
-  Поменять местами ваше изображение и изображение собеседника
-  Завершить видео-звонок

4. Для завершения звонка просто нажмите  в основном меню видео-звонка.

## Ответ на видео-звонок

Если вы получили входящий видео-звонок, то появится всплывающее окно.

Если вы нажмете **Ответить (Answer)**, ваш коммуникатор начнет отправку видео-изображения вашему собеседнику. Нажмите , чтобы не показывать собеседнику ваше видео-изображение во время разговора.

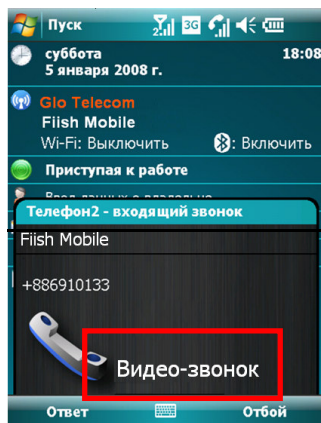

### Замечание

1. Пожалуйста, вставьте вашу 3G (USIM) карту в слот **SIM1** и включите Телефон 1, прежде чем выполнять или получать видео-звонки.
2. Если вам не удалось выполнить видео-звонок, можно переключиться на обычный голосовой звонок.
3. **G E 3G H** - эти иконки говорят о статусе соединения. Они появляются в зависимости от вашего тарифа, сотового оператора и зоны действия сети. Чтобы изменить тариф, обращайтесь к своему сотовому оператору.

## Настройки телефона

Вы можете перейти на страницу настроек **Телефона** или **Телефона 2**, нажав на экране Сегодня  > **Настройка (Settings)** > **Личное (Personal)**. Настройки, которые вы можете сделать, зависят от сервисов, предоставляемых вашим сотовым оператором. Если вы выберете телефон, который в данный момент выключен, вам придется его включить, прежде чем менять настройки.

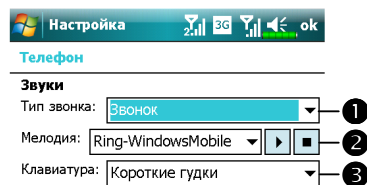

- 1 Тип звонка.
- 2 Для использования собственных мелодий с помощью программы для синхронизации на настольном компьютере скопируйте звуковые файлы \*.wav на коммуникатор в папку /Windows/ Rings. Эти мелодии вы можете выбирать в данном списке.
- 3 Настройка звука нажатия кнопок.



## Программы для работы с телефоном

### Внимание

Перед использованием функций, описанных в этом разделе, убедитесь, что SIM карта установлена и телефон включен.

### SIM менеджер

Эта программа позволяет управлять контактами на SIM-карте, редактировать и копировать контакты с SIM-карты на ваш коммуникатор и наоборот.

Нажмите  > Программы (Programs) > Телефон (Phone) > SIM менеджер (SIM Manager).

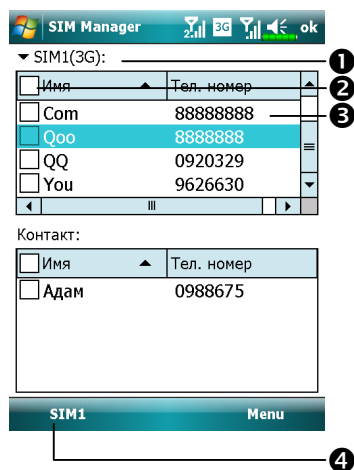

- 1 Нажмите и держите, чтобы открыть список для выбора между SIM и SIM2
- 2 Поставьте галочку, чтобы отметить все контакты
- 3 Контакт  
Нажмите и держите, чтобы появилось меню настроек.
- 4 Нажмите для переключения между режимами отображения

### Изменение режима отображения

Существуют следующие режимы отображения в приложении **SIM менеджер (SIM Manager)**: стандартный, **SIM1** контакты, **SIM2** контакты и Outlook контакты.

В режимах **SIM1** и **SIM2** телефонная книга на SIM-карте или контакты будут открыты на весь экран, как на картинке ниже. Это дает возможность более быстро и удобно управлять записями в телефонной книге.

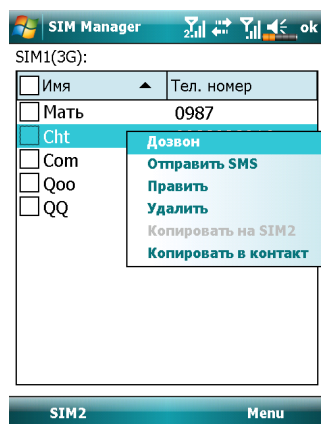

### Копирование информации из телефонной книги

Вы можете скопировать контакт с карты **SIM1**, **SIM2** на ваш коммуникатор и наоборот.

1. Поставьте галочку  в начале записи, что выбрать её.
2. Нажмите на подсвеченную область и держите, чтобы появилось меню.
3. Нажмите **Копировать на SIM1/SIM2** или **Копировать в контакт**.

#### Замечание

Если вы копируете на SIM-карту контакт, для которого сохранено несколько телефонных номеров, то с именем контакта будет скопирован только один номер.

## Инструментарий SIM

Нажмите  > **Программы (Programs)** > **Инструментарий SIM (SimTKUI - SIM Tool Kit)**.

На этом экране будет отображаться только меню для карты SIM1, которая вставлена в слот **SIM1**.

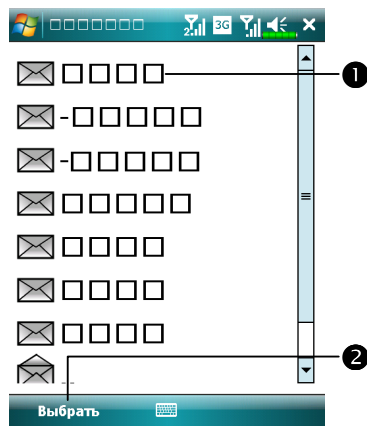

Картинка слева дана только для примера. Реальное изображение на этом экране зависит от услуг, предоставляемых вашим сотовым оператором.

- ❶ Нажмите на любой пункт.
- ❷ Кнопка выбора: запускает выбранную службу. Следуйте инструкциям на экране или голосовым инструкциям.



## Отправка SMS

Приложение **Отправка SMS (SMS Sender)** предоставляет быстрый способ для набора и отправки текстового сообщения.

Чтобы отправить текстовое сообщение на экране набора сообщений, сделайте следующее:

1. Введите номер получателя в поле **Кому (To)** или нажмите **Меню (Menu)** > **Добавить получателя (Add Recipient)**, чтобы выбрать получателя из приложения **Контакты (Contacts)**.
2. Введите текст вашего сообщения в поле ввода текста.
3. Нажмите **Отправить (Send)**
4. На экране **Отправить через (Send via)** выберите свой номер телефона, с которого вы хотите отправить сообщение.

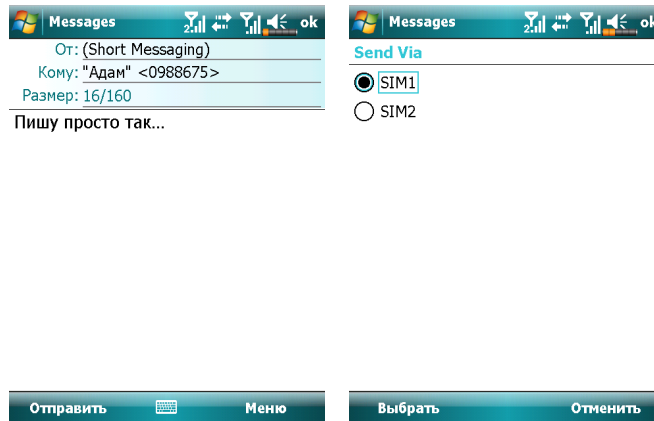

## Быстрый набор номера

Нажмите  > Программы (Programs) > Телефон (Phone) > Быстрый набор (Speed Dial).

### Режимы быстрого набора

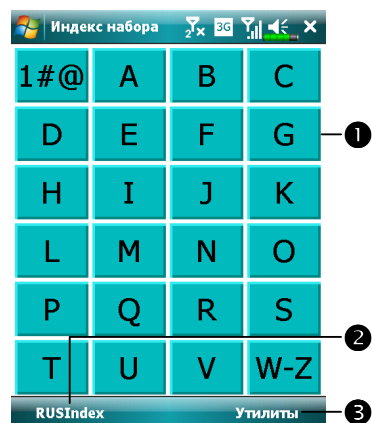

- 1 Показать группу контактов, начинающихся на выбранную букву.
- 2 Кнопка переключения между режимами (Частотный поиск и Алфавитный поиск).
- 3 Кнопка **Утилиты (Tools)** для настройки параметров. Например, нажмите **Утилиты (Tools)**, затем **Цвета и шрифт (Color and Text)** для перехода на экран настроек. Вы можете настроить шрифт, цвет текста, цвет кнопки.

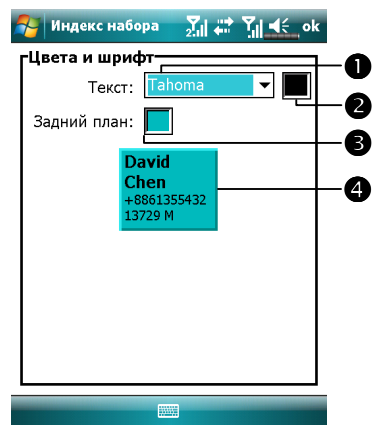

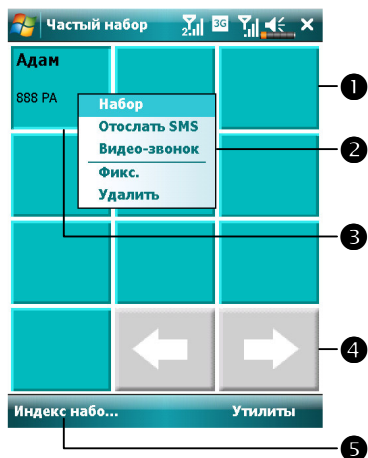

- Нажмите **Утилиты (Tools)** и затем **Цвета и шрифт** для перехода на экран, показанный слева. Вы можете настроить следующие параметры:
- 1 Шрифт
  - 2 Цвет текста
  - 3 Цвет фона
  - 4 Это область предварительного просмотра

## Частотный поиск



Экран частотного поиска (то есть поиска контактов в зависимости от частоты использования)

- ❶ Для быстрого набора номера нажмите нужную ячейку. Звонок будет сделан с номера, который в данный момент выбран в качестве основного. Чтобы позвонить с другого номера, нажмите кнопку  для перехода на экран приложения Телефон, затем нажмите **Меню (Menu) > Выбор основного телефона (Phone Dialer Selection)**.
- ❷ Для вызова меню нажмите и удерживайте перо на ячейке.
- ❸ Номера сортируются по частоте использования. В левом верхнем углу расположены наиболее часто используемые номера, в правом нижнем - наименее.
- ❹  : кнопки для перехода на следующую или предыдущую страницу.
- ❺ Нажмите для перехода на экран Частотного поиска.

---

**Замечание**

Если вы выберете Набор (**Dial**) из всплывающего меню контакта, то для выполнения видео-звонка из приложения Быстрый набор (**Speed Dial**), пожалуйста, вставьте 3G (USIM) карту в слот **SIM1** и включите Телефон **1**.

## Алфавитный поиск

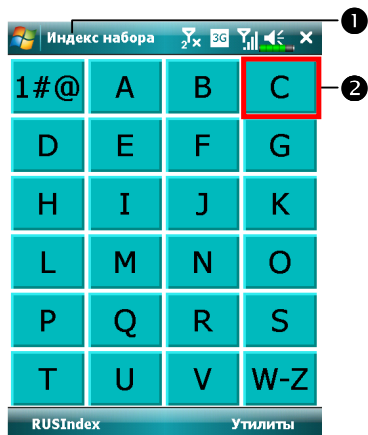

- Экран алфавитного поиска
- 1 Нажмите кнопку в левом нижнем углу экрана для перехода на экран, показанный слева.
  - 2 Нажмите на любую букву. На экране отображаются записи из приложения **Контакты** (**Contacts**), начинающиеся на выбранную букву. Если в приложении нет записей на эту букву, экран будет пустым.

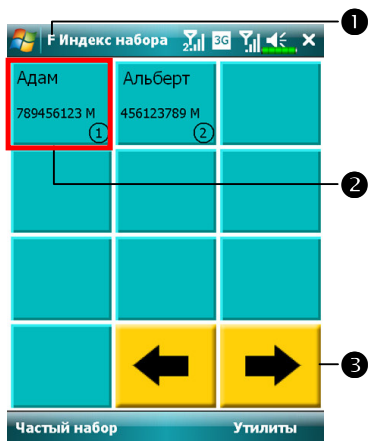

- 1 На этой странице выбраны контакты, начинающиеся на букву «F». Записная книжка отсортирована по первой букве имени (First Name).
- 2 Для быстрого набора номера нажмите нужную ячейку.
- 3 ◀ ▶: кнопки для перехода между страницами.



---

## 5 Настройки коммуникатора

---

Вы можете настроить коммуникатор согласно своим предпочтениям, а также установить дополнительные программы.

### Настраиваемые параметры

Для доступа к параметрам настройки нажмите  > **Настройка (Settings)** > затем закладку **Личные (Personal)** или **Система (System)** в нижней части экрана.

- **Часы (Clock & Alarms)** - настройка времени и напоминаний.
- **Меню (Menus)** - настройка списка, настройка действия кнопки Создать (New).
- **Сведения о владельце (Owner Information)** - ввод вашей контактной информации.
- **Пароль (Password)** - ограничение доступа к данным на вашем коммуникаторе.
- **Электропитание (Power)** - настройки параметров использования батарей.
- **Сегодня (Today)** - выбор данных для показа на экране Сегодня.

---

## Напоминания

Ваш коммуникатор может напоминать вам о различных событиях несколькими способами. Например, вы записали событие в **Календаре (Calendar)** или в **Задачах (Tasks)** или настроили будильник. Вы можете настроить следующие напоминания:

- Сообщение на экране.
- Проигрывание выбранного звукового файла.
- Мигание индикатора.
- Срабатывание вибровонка.

Для выбора типа напоминания нажмите  > **Настройка (Settings)** > затем на закладке **Личные (Personal)** выберите **Звуки и уведомления (Sounds & Notifications)**. Настройки, которые вы сделаете, будут действовать во всех приложениях на вашем коммуникаторе.



## Параметры использования батарей

Нажмите  > **Настройка (Settings)** > закладка **Система (System)** > **Электропитание (Power)**.

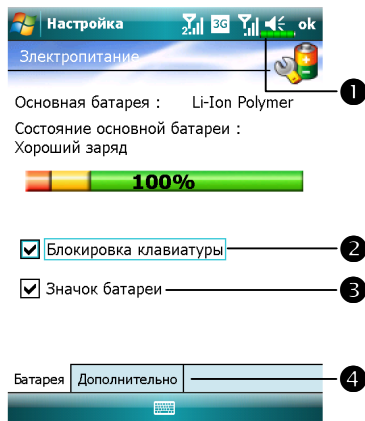

- ❶ Иконка батареи
- ❷ Настройка блокировки кнопок, когда коммуникатор находится в ждущем режиме. Это необходимо для предохранения расхода энергии при случайных включениях.
- ❸ Включение отображения иконки батареи в правом верхнем углу экрана.
- ❹ Закладка *Дополнительно* – настройка времени автоматического отключения коммуникатора в случае неиспользования.

## Подсветка



### Подсветка

Внимание! Пользование подсветкой резко снижает заряд аккумулятора.

- Выключать подсветку, если устройство не используется 1 мин ▾
- Включать подсветку при нажатии кнопки или касании экрана

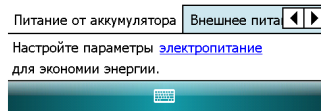

Нажмите  > **Настройка (Settings)** > закладка **Система (System)** > **Подсветка (Backlight)** для настройки подсветки.

1. Закладки **Питание от аккумулятора** и **Внешнее питание** – для настройки работы подсветки в соответствующих режимах работы коммуникатора.
2. Закладка **Уровень подсветки** - настройка яркости подсветки.

## Датчик света

В коммуникатор встроен уникальный датчик света, который настраивает изображение на экране, уменьшает напряжение глаз и экономит потребление заряда батареи. Датчик динамически регулирует яркость подсветки в соответствии с интенсивностью внешнего освещения. Чем светлее снаружи, тем сильнее подсветка экрана коммуникатора; в темных местах, например, в тоннеле, экран становится менее ярким, чтобы уменьшить потребление заряда батареи.

Нажмите  > **Настройка (Settings)** > закладка **Система (System)** > **Подсветка (Backlight)** для настройки подсветки.

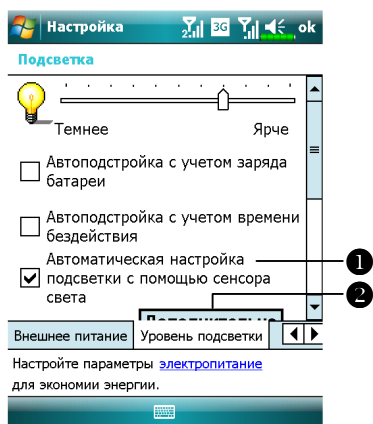

❶ Поставьте галочку

“**Автоматическая настройка подсветки с помощью датчика света**”, чтобы включить датчик света.

❷ Нажмите, чтобы настроить подсветку вручную.

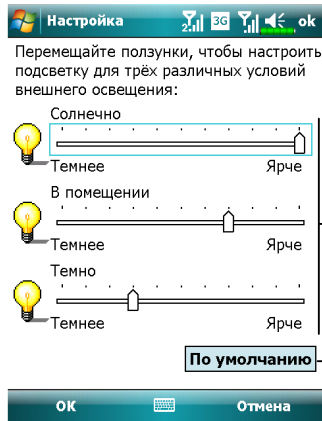

- 1 Перемещайте ползунки, чтобы настроить подсветку вручную. Нажмите **ok**, чтобы сохранить настройки.
- 2 Нажмите, чтобы восстановить настройки по умолчанию.

## Сенсор гравитации

Сенсор гравитации, встроенный в коммуникатор, по манипуляциям вашей руки может определить необходимую ориентацию экрана. Например, если вы сначала держали устройство вертикально, а затем повернули его горизонтально, ориентация экрана автоматически изменится с книжной на альбомную.

Нажмите  > **Настройка (Settings)** > закладка **Система (System)** > **Сенсор гравитации (Gravity Sensor)**.

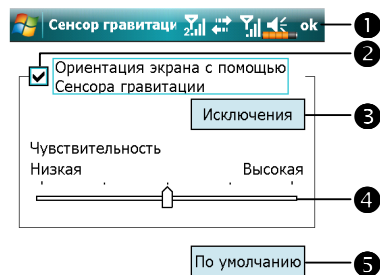

- 1 Нажмите **ok**, чтобы сохранить настройки.
- 2 Поставьте галочку “Ориентация экрана с помощью Сенсора гравитации”, чтобы включить сенсор гравитации.
- 3 Нажмите, чтобы отметить приложения, в которых сенсор гравитации не должен работать.
- 4 Перемещайте ползунок, чтобы настроить чувствительность.
- 5 Восстанавливает настройки по умолчанию.

## Микрофон

Режим	Микрофон	Причина
* Голосовое управление	<b>Уменьшите уровень громкости, подберите уровень громкости для наилучшего распознавания.</b>	<b>Если установлена высокая громкость, будет записываться много внешних звуковых помех.</b>
Запись голоса	<b>Увеличьте уровень громкости.</b>	<b>Чем больше расстояние до источника звука, тем больше внешних шумов будет записываться.</b>

\*Используется для версии со встроенным «Голосовым управлением»



Микрофон

Настройка усиления микрофона в диктофоне

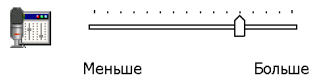

По умолчанию



Нажмите  > **Настройка (Settings)** > закладка **Система (System)** > **Микрофон (Microphone)**.

1. Используйте ползунок для настройки чувствительности микрофона.
2. Кнопка **По умолчанию** восстанавливает значение по умолчанию.



---

**Замечание**





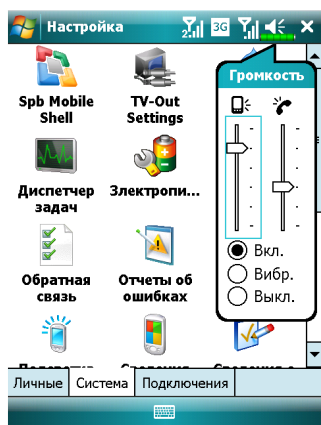

Описанные в этом документе функции, параметры и иллюстрации являются только справочной информацией. Реально купленное устройство может слегка отличаться.

## Настройка громкости

Нажмите кнопку регулятора громкости на боковой стороне коммуникатора.

Или нажмите пером на иконку  в верхней части экрана. Громкость звука в программах настраивается ползунком под иконкой . Настроить громкость входящего звонка можно, нажав на иконку .



1. Настройка громкости: когда выбрано значение  **Вкл.**, при помощи пера перемещайте ползунок для настройки громкости. Аналогичную функцию выполняют кнопки  и  на боковой стороне коммуникатора.
2. В режиме  **Вибрация** все звуковые сообщения всех программ будут заменены на виброзвонок, включая входящие вызовы. Иконка  изменится на .
3. В режиме  **Выкл.** все звуковые сообщения всех программ будут отключены, включая входящие вызовы. Иконка  изменится на .



## Оптимизация памяти

Нажмите  > **Программы (Programs)** > **Утилиты (Utilities)** > **Оптимизация памяти (Memory Optimization)**.

Программа **Оптимизация памяти (Memory Optimization)** позволяет управлять памятью на вашем коммуникаторе.

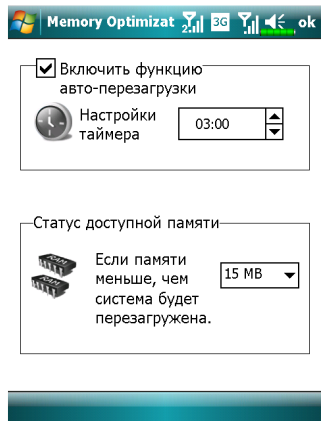

1. Включите опцию автоматической перезагрузки и настройте время. Ваш коммуникатор будет перезапускаться автоматически.
2. Выберите минимальное количество памяти. Ваш коммуникатор перезагрузится, если памяти останется меньше, чем вы установили.

## Сценарии

Нажмите  > Программы (Programs) > Телефон (Phone) > Сценарии (Scenarios).

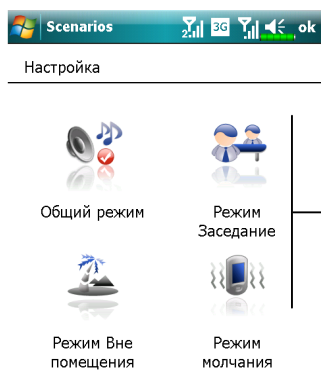

① Выбор нужного режима.

② Кнопка **Подробнее (Detail)** – настройка параметров устройства для данного режима, таких как громкость, подсветка и т.п.

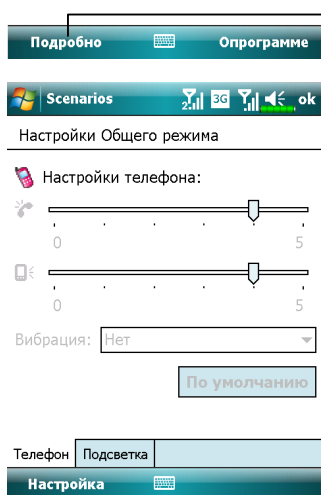



Кнопка **Подробнее (Detail)** – настройка параметров устройства для данного режима, таких как громкость, подсветка и т.п.

## Поиск и организация данных

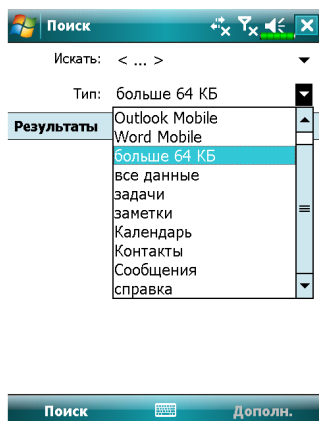
Функция поиска на коммуникаторе позволит вам быстро найти нужные данные.



1. Нажмите  > **Программы (Programs)** > **Поиск (Search)**.  
Введите текст, который хотите найти и укажите тип данных.  
Для поиска нажмите кнопку **Поиск** внизу экрана.
2. Для поиска данных, занимающих много памяти, выберите **Больше 64 КБ**.

Используйте **Проводник (File Explorer)** для поиска файлов и размещения их по папкам. Нажмите  > **Программы (Programs)** > **Проводник (File Explorer)**.

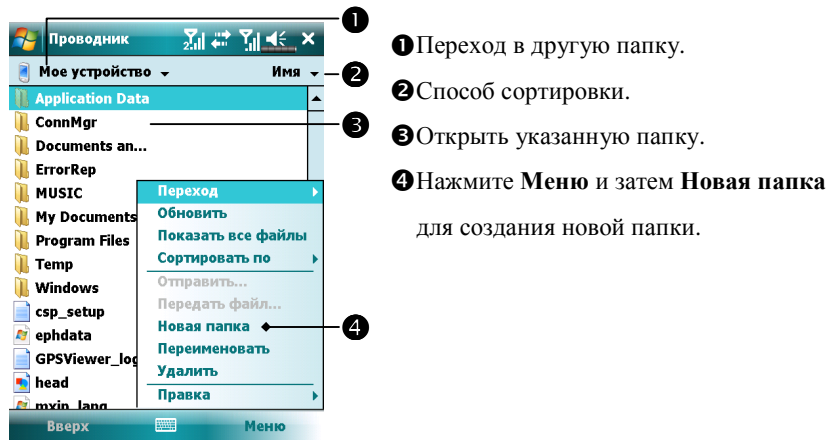

#### Замечание

Для переноса файлов в **Проводнике** нажмите и удерживайте перо на нужном файле и затем воспользуйтесь командами из выпадающего меню Вырезать или Копировать, далее Вставить для переноса файла.

## Строка навигации и Строка команд

Строка навигации расположена в верхней части экрана. На ней показаны активные программы и текущее время, вы можете переключаться между программами и закрывать их.

Строка команд используется для выполнения операций в программах. Строка команд включает команды меню, кнопки и кнопку панели ввода. Для создания нового элемента в текущей программе нажмите **Создать (New)**. Для показа функции кнопки нажмите и удерживайте на ней перо. Если вы переместите перо в сторону от кнопки, команда не будет выполнена.

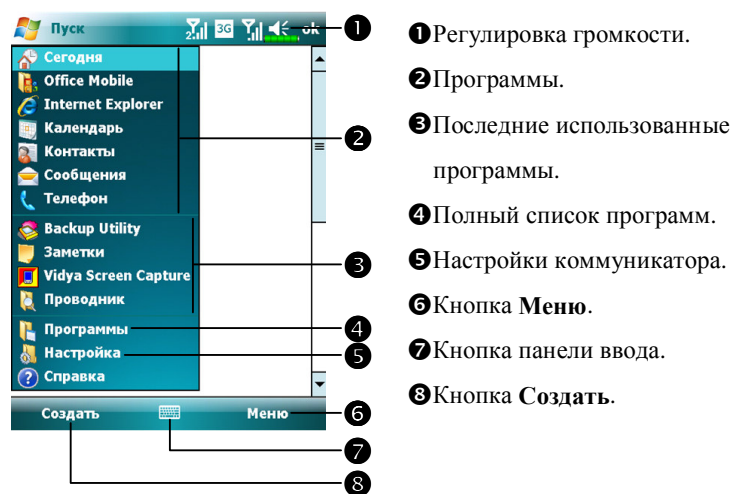

## Выпадающие меню

При помощи выпадающих меню вы можете быстро осуществлять различные действия с файлами и данными. В разных программах команды в выпадающих меню различны. Для вызова выпадающего меню нажмите и удерживайте перо на файле или записи данных. После появления меню поднимите перо над экраном и нажмите им на команду из меню, которую вы хотите выполнить. Или нажмите в свободную область экрана для отмены.

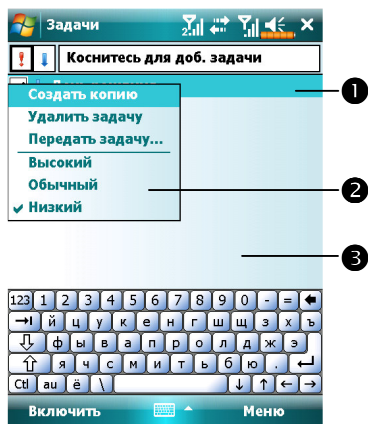

- 1 Нажмите и удерживайте перо до появления меню.
- 2 Поднимите перо над экраном и нажмите им на команду из меню, которую вы хотите выполнить.
- 3 Нажмите в свободную область экрана для отмены.

## Переназначение кнопок

Нажмите  > **Настройка (Settings)** > закладка **Личные (Personal)** > **Кнопки (Buttons)**.

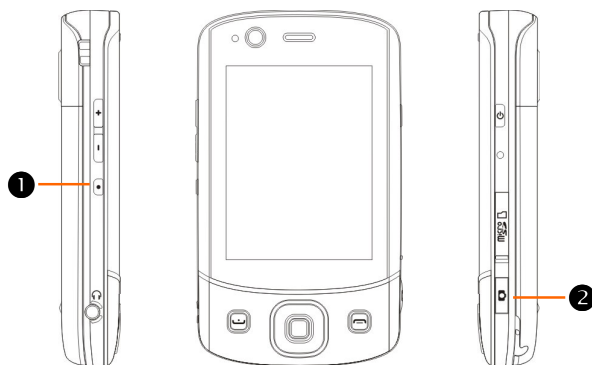

❶ Кнопка 1    ❷ Кнопка 2

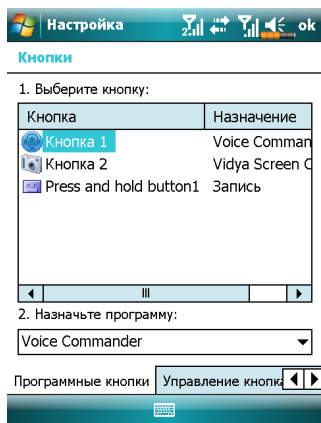

Этим кнопкам могут быть назначены функции вызова произвольных программ.

Функции кнопок  и  не могут быть изменены.





### Windows Vista

Настольный компьютер с операционной системой Windows Vista™ можно использовать для установки соединения и синхронизации с вашим коммуникатором. Вы можете использовать программу Windows Mobile® Device Center для управления вашим коммуникатором и для получения доступа к другим ресурсам через настольный компьютер. При этом если устройство соединено с настольным компьютером, и вы сделали какие-то изменения на коммуникаторе, то эти изменения будут автоматически перенесены на настольный компьютер при следующей синхронизации и наоборот. Таким образом, вам будут доступны самые свежие данные независимо от того, за каким компьютером (за настольным компьютером или коммуникатором) вы работаете.

#### **Важная информация**

Перед установкой программы Windows Mobile® Device Center убедитесь, что USB кабель вашего коммуникатора не подсоединен к настольному компьютеру. Подсоединяйте USB кабель к настольному компьютеру только после того, как программа Windows Mobile® Device Center установлена.

1. Установка программы: используйте диск Getting Started CD для установки программы Windows Mobile® Device Center на ваш настольный компьютер.
2. Подключение оборудования: используйте USB кабель для соединения коммуникатора с настольным компьютером.

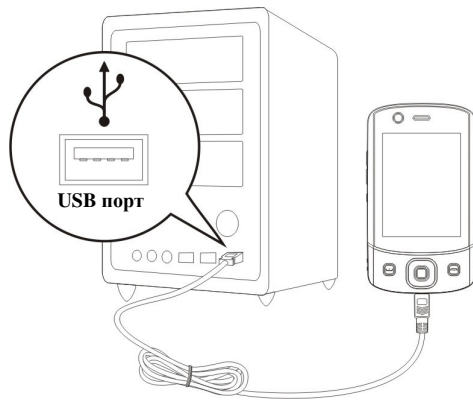

3. Использование программы Windows Mobile® Device Center
  - ❶ Когда установка программы будет завершена, мастер настройки поможет вам сделать настройки синхронизации.
  - ❷ Когда вы соедините коммуникатор с настольным компьютером с помощью USB кабеля, на настольном компьютере появится окно Set Up a Partnership. Сделайте необходимые настройки. Зелёная иконка  на панели задач вашего настольного компьютера будет говорить о том, что соединение установлено.

---

## Windows XP/2000/98

Настольный компьютер с операционной системой Windows XP/2000/98 можно использовать для установки соединения и синхронизации с вашим коммуникатором. При помощи Microsoft® ActiveSync® вы можете синхронизировать данные между коммуникатором и настольным компьютером. При синхронизации программа сравнивает данные на коммуникаторе и настольном компьютере и переносит недостающую информацию. Например, можно делать следующее:

- Сохранять данные Pocket Outlook при синхронизации коммуникатора в программе Microsoft Outlook на настольном компьютере.
- Синхронизировать Microsoft Word и Microsoft Excel файлы между коммуникатором и настольным компьютером. Ваши файлы автоматически конвертируются в нужный формат.

### **Замечание**

По умолчанию ActiveSync не синхронизирует автоматически все данные. Настройте ActiveSync для синхронизации нужных данных.

---

**С помощью ActiveSync вы также можете:**

- Делать резервные копии данных и восстанавливать данные на коммуникаторе.
- Копировать данные между коммуникатором и настольным компьютером.
- Настраивать режим синхронизации. Например, вы можете проводить синхронизацию автоматически при каждом подключении к настольному компьютеру, либо только при запуске программы синхронизации.
- Настраивать нужные типы данных для синхронизации и контролировать объем данных синхронизации. Например, вы можете указать, сколько недель синхронизировать из Календаря.

## Установка и использование ActiveSync

### **Важная информация**

Перед установкой ActiveSync убедитесь, что коммуникатор не подключен к настольному компьютеру. Подключайте USB кабель только после установки ActiveSync.

1. Установка ActiveSync: На настольный компьютер программа Microsoft ActiveSync version 4.5 или более новая устанавливается с диска Getting Started CD. На коммуникаторе ActiveSync уже установлен.
2. Подключение оборудования: Подключите коммуникатор кабелем к USB порту вашего настольного компьютера.

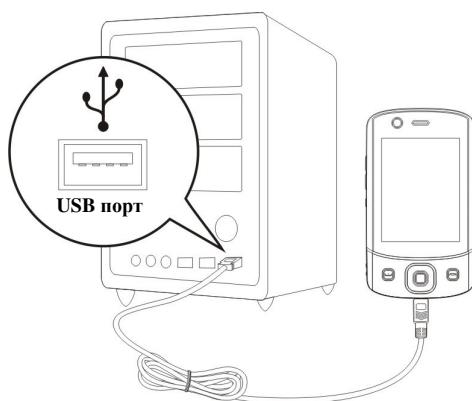

### 3. Использование ActiveSync

- ❶ После установки Мастер настройки ActiveSync поможет вам настроить параметры программы.
- ❷ Зеленая иконка  на панели задач вашего настольного компьютера показывает, что соединение установлено.
- ❸ Кликните кнопку Explore на панели Microsoft ActiveSync для доступа к файлам на коммуникаторе. Используйте только настольный компьютер для управления файлами на обоих компьютерах.

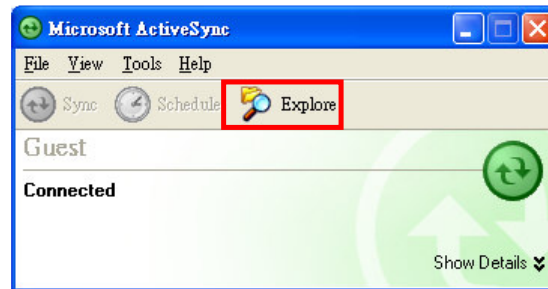

## Синхронизация: часто задаваемые вопросы

Нажмите  > **Настройка (Settings)** > закладка **Подключения (Connections)**  
> **От USB к ПК (USB to PC)**.



Проблемы подключения вашего устройства к ActiveSync можно устранить, изменив тип USB-соединения.

Включить режим расширенных сетевых возможностей

1. По умолчанию элемент выделен.
2. Если вы сделали все, что описано выше, но соединение между коммуникатором и настольным компьютером не может быть установлено, попробуйте снять отметку элемента на рисунке слева.



## Синхронизация по USB

Перед началом синхронизации установите на настольный компьютер соответствующую программу с диска Getting Started CD. Для подробной информации по установке программы синхронизации читайте руководство на диске Getting Started CD или он-лайн помощь на настольном компьютере. На коммуникаторе программа синхронизации уже установлена.

## Настройки ActiveSync:

1. После завершения установки Мастер настройки поможет вам установить нужные параметры синхронизации.
2. При помощи USB кабеля соедините коммуникатор и настольный компьютер, на настольном компьютере появится экран соединения.

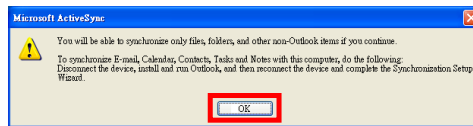

❶ Нажмите ОК.

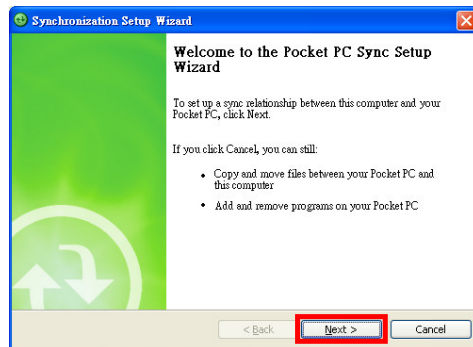

❷ Нажмите Next.

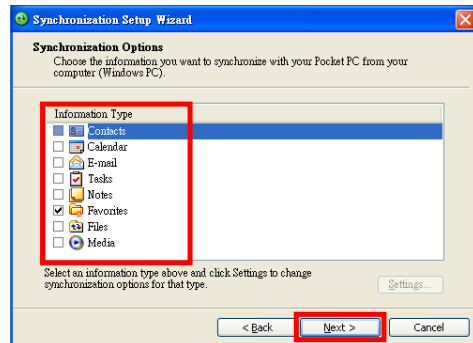

❸ Выделите элементы, которые будете синхронизировать.

❹ Нажмите Next.



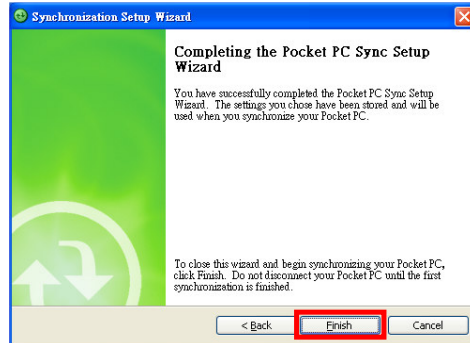

5 Нажмите **Finish**.

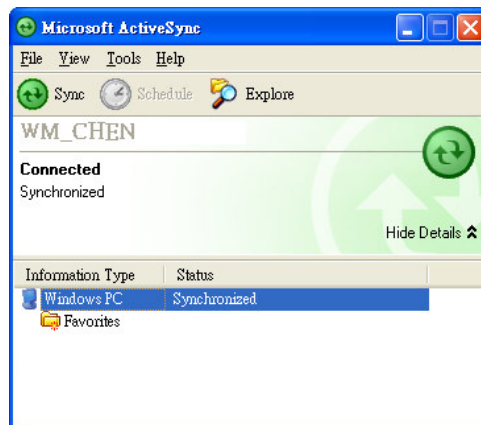

6 Процесс синхронизации начнется автоматически после завершения работы Мастера настройки.

7 Зеленая иконка  обозначает, что соединение установлено.

После завершения первой синхронизации посмотрите в **Календарь (Calendar)**, **Контакты (Contacts)** и **Задачи (Tasks)** на коммуникаторе. Вы заметите, что информация из Microsoft Outlook на настольном компьютере скопирована на коммуникатор. Отключите коммуникатор от настольного компьютера и начинайте работать!

## Программа синхронизации на коммуникаторе

После того, как вы синхронизировали коммуникатор с настольным компьютером первый раз и настроили **ActiveSync**, вы можете запускать процесс синхронизации с коммуникатора. Для переключения в ActiveSync нажмите  > **ActiveSync**.

Для получения более подробной информации запустите **ActiveSync** и изучите раздел помощи **ActiveSync**.

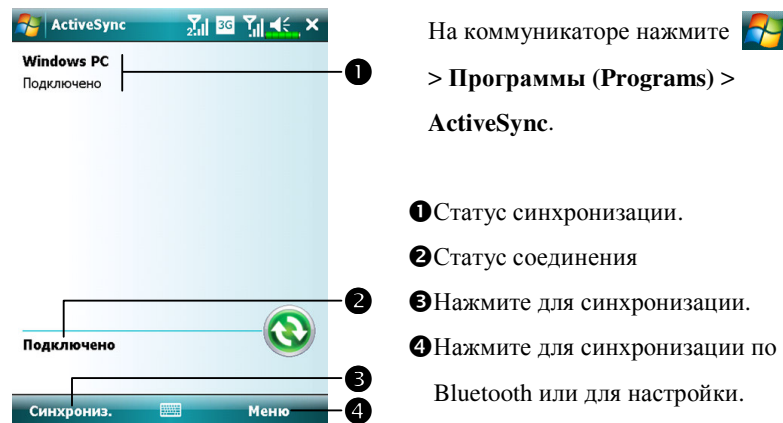

## Синхронизация по Bluetooth

Вы можете соединить коммуникатор и настольный компьютер и синхронизировать данные без использования USB кабеля при помощи Bluetooth. Это особенно удобно при использовании нескольких коммуникаторов. Для более подробной информации читайте раздел «Использование Bluetooth».

---

## Синхронизация с компьютером через Bluetooth

---

Вы можете подключить ваше устройство и синхронизировать его с вашим компьютером при помощи Bluetooth.

**Примечание:** Чтобы подключить устройство и синхронизировать его с вашим компьютером при помощи Bluetooth, ваш компьютер должен быть оснащён встроенной технологией Bluetooth или Bluetooth-адаптером

### Шаг 1 Установка Bluetooth COM-порта на ваш компьютер

1. Откройте Устройства Bluetooth на Панели Управления.
2. На вкладке Параметры, выберите **включить обнаружение и разрешить устройствам Bluetooth подключаться к этому компьютеру**.
3. На вкладке **COM-порты**, нажмите **Добавить**.
4. Выберите **Входящее (внешнее устройство является инициатором подключения)** и нажмите **ОК**.
5. Запомните номер появившегося COM-порта. Этот номер не должен превышать 20.
6. Нажмите **ОК** чтобы закрыть окно Устройства Bluetooth на Панели Управления.

### Примечание:

Настройки Bluetooth COM-порта могут зависеть от различных методов настройки встроенной технологии Bluetooth или Bluetooth-адаптера, пожалуйста ссылайтесь на документацию предоставляемую производителем Bluetooth-устройства.

### **Шаг 2 Установка ActiveSync для использования Bluetooth COM-порта**

1. В приложении ActiveSync на вашем компьютере, в меню **Файл**, выберите **Параметры подключения**.
2. Выберите **Разрешить подкл. к след. Объектам**.
3. Выберите COM-порт, номер которого вы запомнили в Шаге 1 Установка соединения Bluetooth.
4. Нажмите **ОК**.

### **Шаг 3 Начало синхронизации Bluetooth с вашего устройства**

1. Выберите на вашем устройстве **Пуск > Программы > вкладка Comm. Manager (Диспетчер соединений)**, затем коснитесь кнопки **Bluetooth** для того чтобы установить соединение через Bluetooth.
2. Убедитесь что Bluetooth на вашем устройстве и на компьютере видимы для других устройств.
  - Выберите на вашем устройстве **Пуск > Настройка > вкладка Подключения > Bluetooth > вкладка Режим**.
  - Поставьте-те отметки напротив **Включить Bluetooth и Сделать это устройство видимым для других устройств**.
  - Коснитесь **ОК**.
3. Установить Bluetooth-спаривание
  - Выберите на вашем устройстве **Пуск > Настройка > вкладка Подключения > Bluetooth**.
  - На вкладке **Устройства**, выберите **Добавить устройство**. Ваше устройство будет отображать список других Bluetooth-устройств в зоне видимости.
  - Выберите требуемое устройство из списка и нажмите **Далее**.

- Задайте пароль для установления защищённого соединения. Пароль может содержать от 1 до 16 символов.
  - Нажмите **Далее**.
  - Дождитесь пока сопряжённые устройства закончат спаривание. На приёмной стороне необходимо ввести такой же пароль которые вы задали ранее.
  - После этого появится название сопряжённого устройства. Вы можете отредактировать и ввести новое название для устройства.
  - Выберите галочками те сервисы, которые вы хотите использовать с помощью сопряжённой пары устройств.
  - Выберите **Готово**.
4. Выберите на вашем устройстве **Пуск > Программы > ActiveSync**.
  5. Выберите **Меню > Подключение- Bluetooth** чтобы подключиться к ActiveSync.



### Соединение с Интернетом

В этом разделе описано, как настроить и использовать соединение по протоколу передачи данных GPRS. Вы сможете использовать ваш коммуникатор для просмотра веб-страниц, приема и отправки электронной почты, а также для отправки и приема MMS сообщений.

Перед началом использования GPRS, пожалуйста, сделайте следующее:

1. Подключите соответствующий сервис у сотового оператора.
2. Вставьте SIM-карту, поддерживающую GPRS, в слот **SIM1**.
3. Включите **Телефон 1**.

#### **Замечание**

**SIM2** слот позволяет только выполнять голосовые звонки и использовать службу отправки SMS-сообщений; для передачи данных по GPRS, 3G или EDGE, пожалуйста, вставьте SIM-карту, поддерживающую эти сервисы, в слот **SIM1**.

### Мастер настройки подключений

Обычно вам только нужно установить SIM карту в коммуникатор для использования функций связи. Система автоматически сделает настройки соединения. Для проверки нажмите  > **Настройка (Settings)** > закладка **Подключения (Connections)** > **Подключения (Connections)** > «**Управление существующими подключениями**». В списке вы увидите вновь добавленное имя соединения.

Если система не добавила новое подключение, вы можете это сделать при помощи **Мастера подключения (Connection Wizard)**.

Нажмите  > **Настройка (Settings)** > закладка **Подключения (Connections)**  
> **Мастер подключения (Connection Wizard)**.

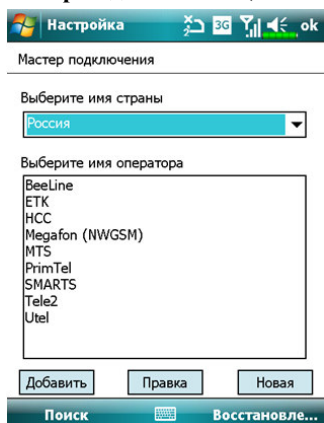

1. Выберите регион из списка.
2. Выберите сеть из списка.
3. Выберите сеть и затем нажмите кнопку **Добавить** или **Правка**. Или нажмите **Новая** для создания новой записи.
4. Кнопка **Поиск**: поиск доступных сотовых сервисов. Если они будут обнаружены, при помощи кнопки **Добавить** включите выделенные. Если ни один сервис не будет обнаружен, перейдите на экран «Новая сеть» и сделайте настройки вручную.
5. Кнопка **Восстановление**: восстанавливает исходные настройки.
6. Нажмите  > **Настройка (Settings)** > закладка **Подключения (Connections)** > **Подключения (Connections)**, затем «Управление существующими подключениями». В списке вы увидите название нового подключения.



## Настройки GPRS соединения

Для выхода в интернет и отправки MMS-сообщений, пожалуйста, убедитесь, что SIM-карта с поддержкой 3G/GPRS вставлена в слот **SIM1** и включен

### Телефон 1.

Нажмите  > **Настройка (Settings)** > закладка **Подключения (Connections)** > программа **Подключения (Connections)** и затем закладка **Задачи (Tasks)**.

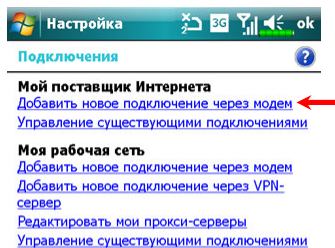

1. На экране, показанном слева, нажмите «**Добавить новое подключение через модем**».

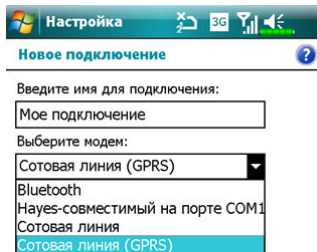
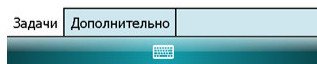

2. Вы перешли на экран «**Новое подключение**».
  - 1 Введите название подключения.
  - 2 Выберите «**Сотовая линия (GPRS)**».
  - 3 Нажмите **Далее**.

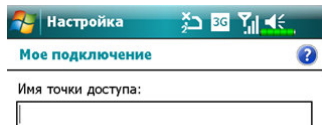









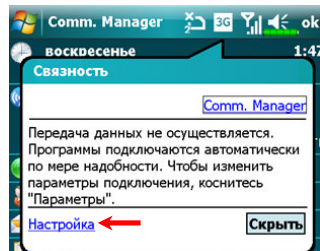
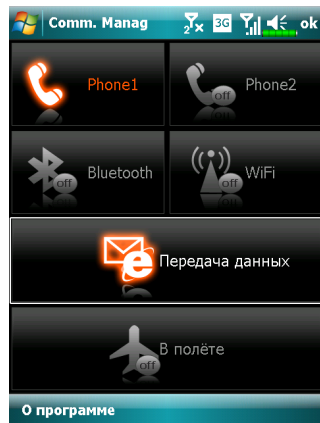
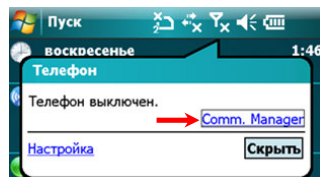

3. Введите название точки доступа (Access Point Name), предоставленное вашим сотовым оператором, и нажмите **Далее**.

4. Введите вашу персональную информацию (имя учетной записи) и нажмите **Готово**.





## Соединение по GPRS



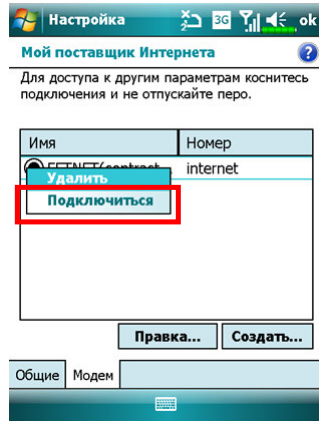



1. Включение телефона: Нажмите на иконку  или  вверху экрана и нажмите “Comm. Manager”. Нажмите на иконку  и введите ПИН-код (PIN), чтобы включить телефон (GSM). Иконка  изменится на  и  изменится на .
2. Нажмите на иконку  в программе **Диспетчер соединений (Communication Manager)**. Когда иконка станет такой - , GPRS (передача данных) соединение доступно.
3. Нажмите , затем **Настройка** для перехода в **Подключения**. Вы готовы для подключения по GPRS.

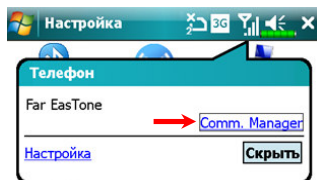
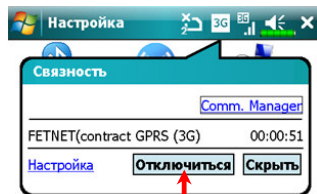

4. Подключение по GPRS:  
Выберите «Управление существующими подключениями» в **Подключениях**.  
Нажмите и держите перо, выберите **Подключиться**.
5. Введите информацию для подключения.
6. Когда соединение установлено, иконка  изменится на .
7. Теперь вы можете использовать программы для работы с Интернетом, электронной почтой и т.п.

## Отключение GPRS



1. Отключение GPRS: Нажмите  и в появившемся сообщении нажмите кнопку **Отключиться**.
2. Выключение телефона: Нажмите на иконку  и нажмите «Comm. Manager». Далее нажмите на иконку , чтобы выключить телефон (GSM).

## Использование Bluetooth

Bluetooth – это технология беспроводной связи на малом расстоянии, обычно 10 метров. Если Bluetooth включен, индикатор будет мигать синим.

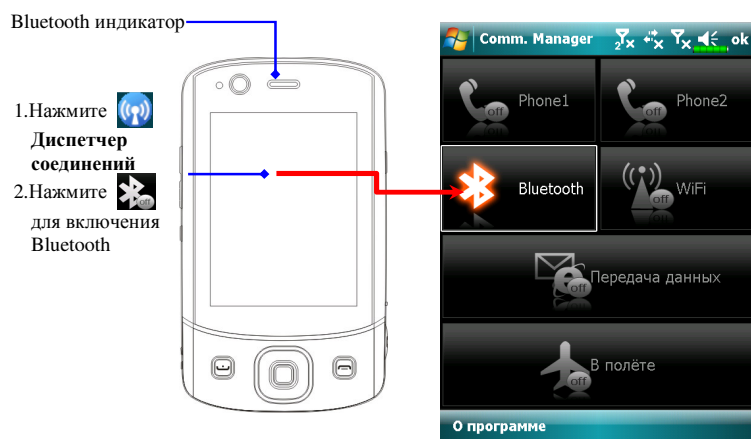

Коммуникатор может соединяться с другими устройствами, поддерживающими Bluetooth (настольный компьютер, мобильные устройства, Bluetooth гарнитура и т.д.) для передачи данных.

## Настройки Bluetooth соединения

На экране программы **Диспетчер соединений (Communication Manager)** нажмите и удерживайте нажатой кнопку , затем отпустите кнопку для перехода на экран приложения **Диспетчер Bluetooth**.

Нажмите  > **Настройка (Settings)** > закладка **Подключения (Connections)** > **Bluetooth**.

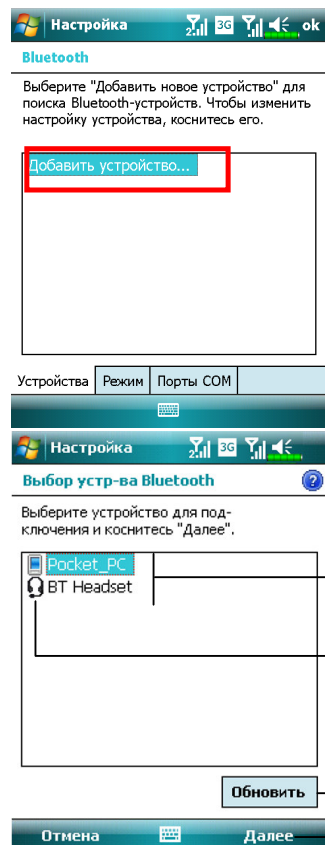

Нажмите **Bluetooth** и выберите закладку **Устройства**.

1. Выберите **“Добавить устройство”**, и система начнет поиск Bluetooth устройств.

2. Результаты поиска будут выглядеть примерно так, как показано на картинке слева. Выберите устройство для соединения.

1 Все найденные Bluetooth устройства.

2 Эта иконка обозначает Bluetooth гарнитуру.

3 **Обновить**: повторный поиск для обнаружения новых Bluetooth устройств.

4 Выберите устройство для соединения и нажмите **Далее**, чтобы увидеть на экране дальнейшие инструкции.

### Соединение с Bluetooth гарнитурой:

если система спрашивает пароль, ищите необходимые инструкции в руководстве пользователя Bluetooth гарнитуры.

### Соединение с настольным компьютером или другим мобильным устройством:

если система спрашивает пароль, убедитесь, что одинаковый пароль введен на обоих устройствах, которые вы пытаетесь соединить.

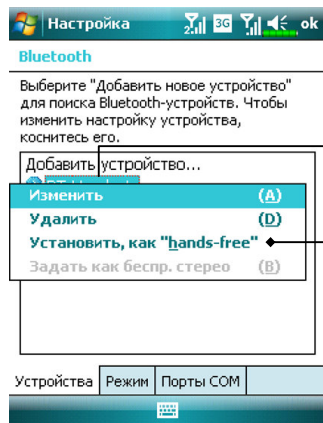

3. Ваш коммуникатор, соединенный с другим устройством, сможет принимать данные, получать звонки на гарнитуру и т.д.

- 1 Успешно соединенные устройства показаны на картинке слева.
- 2 Нажмите пером на название Bluetooth гарнитуры и держите его нажатым до появления меню, затем выберите Установить, как “hands-free”, чтобы настроить Bluetooth гарнитуру для получения звонков.

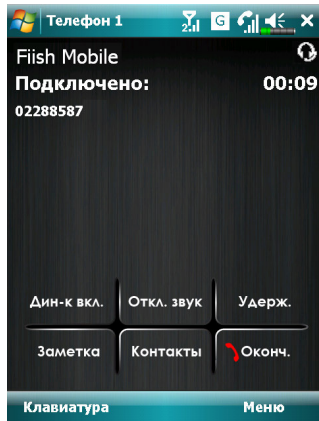

4. Во время звонка экран коммуникатора будет выглядеть как на картинке слева.

❶ В правом верхнем углу экрана будет отображаться иконка гарнитуры.

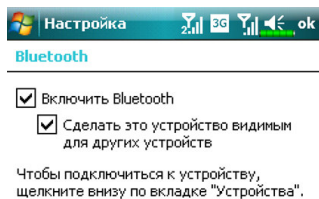

Нажмите **Bluetooth** и выберите закладку **Режим**.

5. Настройки Bluetooth для вашего коммуникатора.

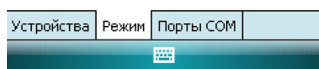

#### Замечание

Нажмите  > **Настройка** > закладка **Личное** и затем **Сведения о владельце**.

Введите желаемое имя в поле **Имя**. Другие устройства, поддерживающие Bluetooth, будут идентифицировать ваш коммуникатор по этому имени.



- ❶ Если пункт “Сделать это устройство видимым для других устройств” отмечен, то другие устройства, поддерживающие Bluetooth, будут определять ваш коммуникатор и иметь возможность передавать вам данные, в случае получения подтверждения с вашей стороны.
- ❷ Если пункт “Сделать это устройство видимым для других устройств” не отмечен, то вы сможете передавать данные на другие устройства, но они вас определять не будут.

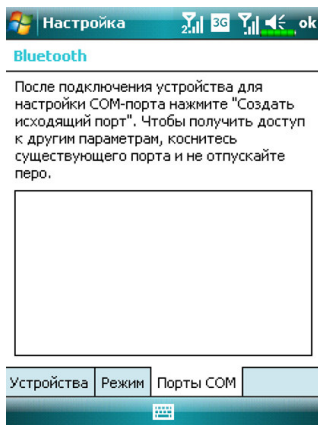

Нажмите **Bluetooth** и выберите закладку **Порты COM**.

- ❻ Следуйте инструкциям на экране, чтобы зарегистрировать Bluetooth устройство как действующий последовательный (COM) порт.

## Общий Интернет

Нажмите  > **Программы (Programs)** > **Общий Интернет (Internet Sharing)**.

Ваш коммуникатор может быть использован в качестве модема для настольного компьютера. Настольный компьютер можно соединить с коммуникатором через Bluetooth или USB порт и использовать его для выхода в Интернет.

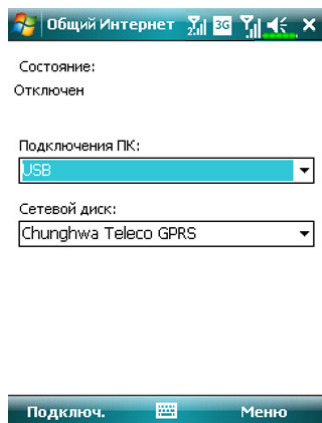

1. USB соединение использовано для примера.
2. Настройте соединение между коммуникатором и настольным компьютером. Необходимые данные получите у провайдера.
3. Нажмите **Подключиться** и подождите, пока система установит соединение.



Состояние:  
Проверить подключение кабеля USB

Подключения ПК:  
USB

Сетевой диск:  
Chunghwa Teleco GPRS



4. Экран слева показан для примера, реальный вид экрана зависит от вашего провайдера. Дополнительная плата за эту услугу также зависит от провайдера.

## Тип соединения CSD

Нажмите  > **Настройка (Settings)** > закладка **Подключения (Connections)**  
> **Тип CSD (CSD Type)**.

Вы должны подключить услугу Circuit Switched Data (CSD) у вашего сотового оператора перед использованием этой функции. Данный протокол аналогичен модемному соединению по обычной телефонной линии.

Перед началом использования этой функции, пожалуйста, вставьте SIM-карту с поддержкой CSD в слот **SIM1** и включите Телефон **1**.

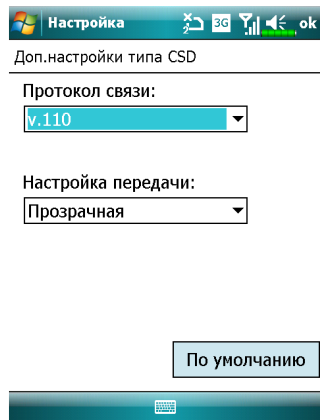

Это только пример. Вид экрана зависит от функций вашего сотового оператора.

## Соединение с настольным компьютером

(Для подробной информации читайте раздел Синхронизация.)

### Беспроводная связь WLAN

На экране Сегодня нажмите на иконку , запустится **Диспетчер соединений (Communication Manager)**. Для получения подробной информации читайте раздел Использование Wireless LAN.





---

## 8 Использование Wireless LAN

---

### Подключение к Wireless LAN

В этом разделе описано, как использовать ваш коммуникатор для подключения к сети Интернет с использованием беспроводной связи WiFi. Это удобное средство для просмотра веб-сайтов и работы с электронной почтой через провайдеров беспроводной связи.

Для настройки соединения вам будут нужны такие данные как: IP адрес, имя DNS сервера, прокси-сервер, номер порта, пароль для доступа и т.п. Все эти данные нужно получить у вашего системного администратора или Интернет-провайдера.

Настройки сети нужно сделать только один раз. В дальнейшем для подключения к сети вам нужно будет только нажать на иконку  в меню **Диспетчер соединений (Communication Manager)**.

На экране Сегодня нажмите на иконку , запустится **Диспетчер соединений (Communication Manager)**.

Нажмите  > **Программы (Programs)** > **Диспетчер соединений (Communication Manager)**.

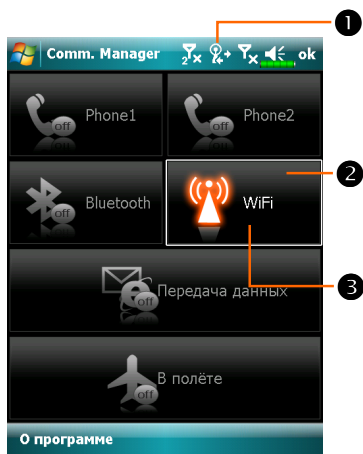

- 1 Эта иконка показывает, что ваш коммуникатор подключен к сети WiFi. Индикатор на корпусе коммуникатора будет мигать желтым.
- 2 Нажмите для включения или отключения функций беспроводной связи. Символ  обозначает, что беспроводные функции отключены.
- 3 Нажмите и удерживайте кнопку нажатой, затем отпустите для перехода на экран конфигурации.

При появлении следующего сообщения выберите беспроводную сеть, которую хотите использовать, и нажмите кнопку **ОК**. Затем выберите **Рабочий (Work)** и нажмите кнопку **Подключиться (Connect)**.

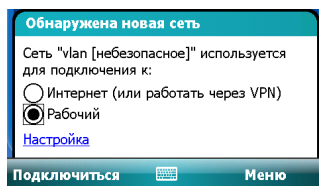
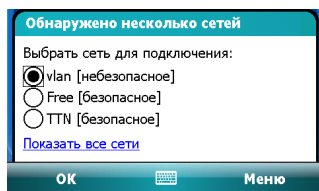



При первом использовании беспроводной связи WLAN система попросит вас сделать настройки, после этого подключение будет происходить автоматически.



## Настройка беспроводной сети

### Сценарии настройки WLAN соединения

Где	Выбор сети	Соединение через прокси	Точка доступа или ключ
Дома	 > <b>Настройка (Settings)</b> > закладка <b>Подключения (Connections)</b> > <b>Подключения (Connections)</b> > закладка <b>Дополнительно (Advanced)</b> > кнопка <b>Выбрать сети (Select Networks)</b> , выберите <b>Моя рабочая сеть</b> в нижнем меню	<ol style="list-style-type: none"> <li>1. Отключите прокси соединение</li> <li>2. Не требуется настройка прокси</li> </ol>	<ol style="list-style-type: none"> <li>1. Идентификация: выберите Открыть (Open)</li> <li>2. Шифрование: выберите WEP и введите ключ</li> </ol>
В офисе	Сделайте, как указано выше, и выберите <b>Моя рабочая сеть</b>	 > <b>Настройка (Settings)</b> > закладка <b>Подключения (Connections)</b> > <b>Подключения (Connections)</b> закладка <b>Задачи (Tasks)</b> , выберите «Редактировать Прокси-сервер», далее настройте прокси	Сделайте, как указано выше
Кафе, ресторан	Сделайте, как указано выше, и выберите <b>Моя рабочая сеть</b>	<ol style="list-style-type: none"> <li>1. Отключите прокси соединение</li> <li>2. Не требуется настройка прокси</li> </ol>	В настройках беспроводной связи WLAN выберите точку доступа



## Настройка беспроводной сети

(для обычного сетевого подключения)

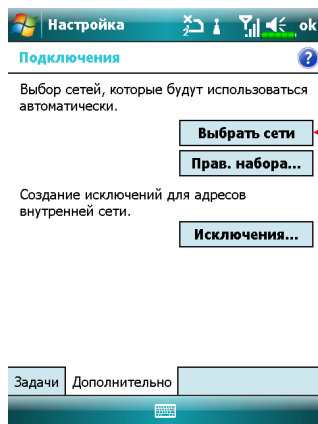
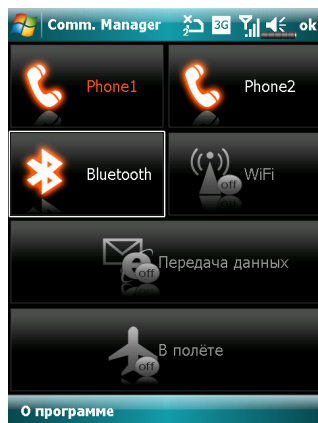
Для настройки вам нужны следующие данные: IP адрес, имя DNS сервера, данные прокси-сервера, номер порта. Эти данные вы можете получить у системного администратора.



Если ваш коммуникатор не смог настроить соединение в автоматическом режиме, установите параметры соединения вручную. Прочтите этот раздел для этого.

1. Нажмите иконку  в главном меню **Диспетчер соединений (Communication Manager)**, в строке навигации появится иконка  .
2. Нажмите  > **Настройка (Settings)** > закладка **Подключения (Connections)** > **Подключения (Connections)** > закладка **Дополнительно (Advanced)**, увидите экран, как на картинке слева.
3. Нажмите кнопку **Выбрать сети (Select Networks)**.

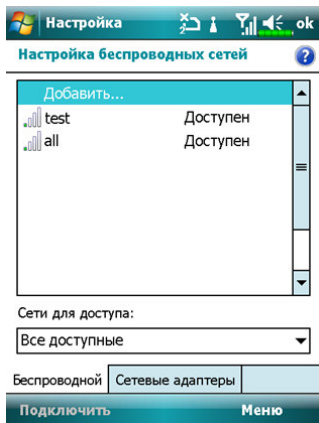
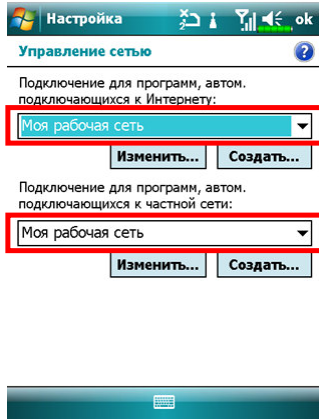

4. Выберите в обоих выпадающих списках **Моя рабочая сеть**, затем нажмите **ok** для записи и выхода.

**Моя рабочая сеть** - это метод подключения к беспроводной сети WLAN. Другой возможный вариант - это использование GPRS подключения. Для GPRS подключения выберите **My ISP** в первом меню и вернитесь к инструкциям, которые описаны ранее.

5. На экране программы **Диспетчера соединений (Communication Manager)** нажмите и держите какое-то время, а затем отпустите кнопку  чтобы перейти на экран настроек.
6. Выберите имя нужной сети для перехода на экран авторизации.

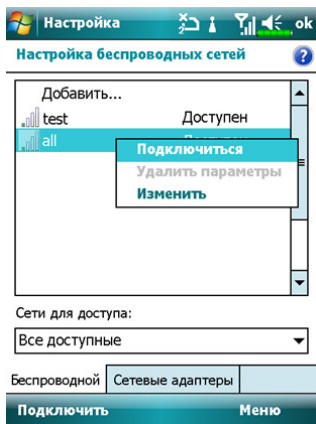
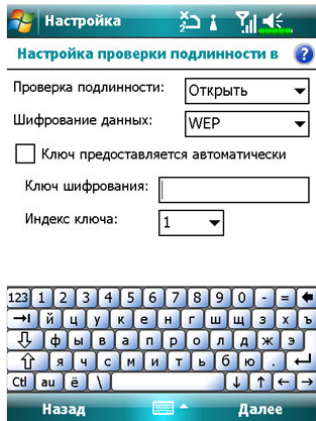

7. Выберите данные, соответствующие сети:

❶ **Проверка подлинности:** выберите **Открыть**

❷ **Шифрование данных:** выберите **WEP** для активирования следующих пунктов

❸ **Ключ шифрования**

❹ **Индекс ключа**

8. Нажмите пером и удерживайте на имени нужной сети, из выпадающего меню выполните команду **Подключиться**. В случае успешного подключения к сети в верхней части экрана вы увидите иконку  .

## Настройка беспроводной сети

(для соединения через прокси-сервер)

Для настройки вам нужны следующие данные: IP адрес, имя DNS сервера, данные прокси-сервера, номер порта. Эти данные вы можете получить у системного администратора.

Нажмите  > **Настройка (Settings)** > закладка **Подключения (Connections)** > **Подключения (Connections)** > **Задачи (Tasks)**.

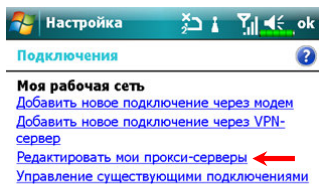

Если ваш коммуникатор не может автоматически подключиться к сети, сделайте настройки вручную. Для этого изучите данный раздел.

1. Выберите **Редактировать мой прокси-сервер**.

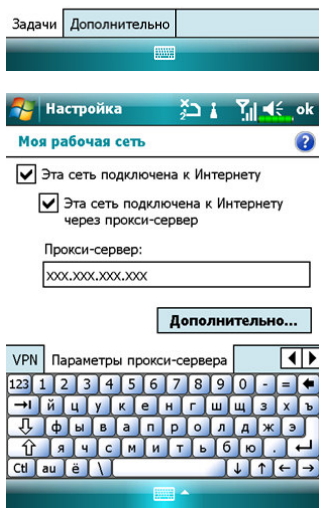

2. На закладке **Параметры прокси-сервера** убедитесь, что выделены пункты:

- ① Эта сеть подключена к Интернету
- ② Эта сеть подключена к Интернету через прокси-сервер

Выше описано подключение для офисной сети через прокси.  
Для других прокси соединений не выделяйте пункт «Эта сеть  
подключена к Интернету» и пропустите процедуры ниже.

3. Введите имя в поле Прокси-сервер.

4. Нажмите кнопку **Дополнительно** для ввода настроек.

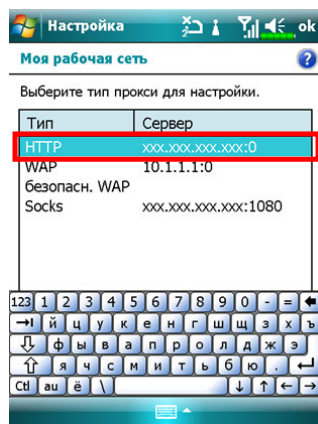

5. Вы можете изменить  
настройки, нажав на нужную  
строку, например, на HTTP.

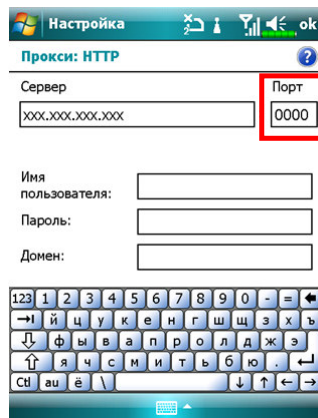

6. Введите номер порта в поле  
Порт. Нажмите кнопку **ok**  
для сохранения настроек и  
выхода.

## 9 Электронные письма и Сообщения

### Учетные записи

Программа Сообщения (**Messaging**) позволяет управлять всеми типами сообщений, включая SMS (Short Messaging Service) и MMS (Multimedia Messaging Service), учетными записями электронной почты. Для использования этих сервисов, пожалуйста, установите соединение с Интернетом.

Нажмите  > **Сообщения (Messaging)**.

На экране выбора учетной записи выберите службу, которую хотите использовать.

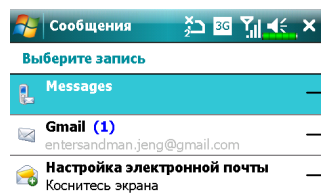

- 1 Нажмите, чтобы зайти в **Сообщения (Messages)**.
- 2 Нажмите, чтобы открыть настроенную ранее учетную запись электронной почты.
- 3 Нажмите, чтобы настроить новую учетную запись электронной почты.
- 4 Нажмите, чтобы изменить настройки учетной записи.



### Замечание

- Чтобы отправлять **MMS**-сообщения и электронную почту, пожалуйста, сделайте следующее:
  1. Убедитесь, что вы подключены к соответствующему сервису сотового оператора
  2. Активируйте SIM-карту в слоте **SIM1**
  3. Нажмите  > **Настройка (Settings)** > закладка **Соединения (Connections)** > **Соединения (Connections)**, чтобы сделать необходимые сетевые настройки.
  4. На экране Сегодня нажмите  и включите Передачу данных (**Data Connection**), нажав .
- **SIM2** слот позволяет использовать только службу отправки SMS-сообщений; если вы хотите отправлять MMS-сообщения или электронную почту с номера SIM-карты, вставленной в этот слот, пожалуйста, переставьте SIM-карту в слот **SIM1**.



## Сообщения

### Чтение/ответ на полученные текстовые сообщения

На экране приложения Сообщения (**Messaging**) нажмите Сообщения (**Messages**).

- Чтобы прочитать полученные сообщения, нажмите ▼ и выберите поддиректорию Входящие (**Inbox**) в директории Сообщения (**Messages**).

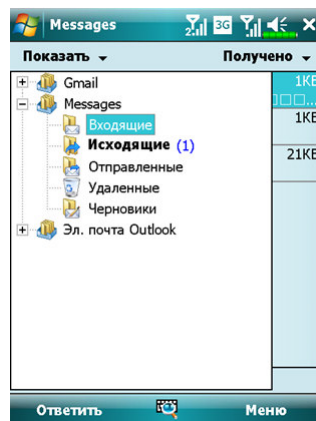

- В директории Входящие (**Inbox**) нажмите на сообщение и держите, чтобы вызвать список возможных действий; вы можете удалить, ответить или переслать сообщение. Для сортировки сообщений по имени отправителя или времени получения нажмите Меню (**Menu**) > Инструменты (**Tools**) > Сортировать по (**Sort By**) и затем выберите способ сортировки.

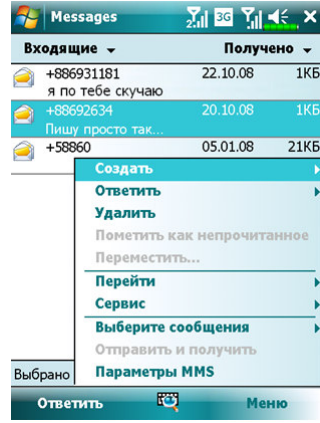
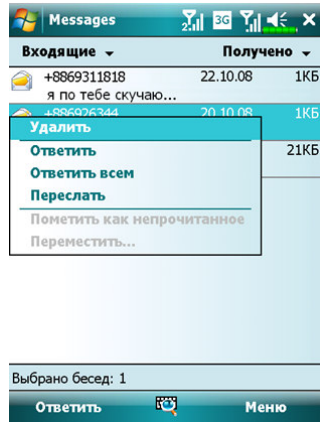

## Создание текстового сообщения

1. На экране приложения Сообщения (**Messaging**) нажмите **Сообщения (Messages) > Меню (Menu) > Создать (New) > SMS**



2. В поле **Кому (To)** введите номер получателя или нажмите **Меню (Menu) > Добавить получателей (Add Recipients)** и выберите контакт. Если получателей больше одного, используйте точку с запятой (;) для разделения.
3. В поле **Текст** введите ваше сообщение. Вы также можете нажать **Меню (Menu) > Мой текст (My Text)**, чтобы использовать заранее сохраненные шаблоны.
4. Нажмите **Отправить (Send)**
5. Выберите номер SIM-карты, с которого вы хотите послать это сообщение.

### Замечание

Если SIM-карта, которую вы выбрали, не активирована, появится сообщение «Ошибка отправки» (“Send failed”).

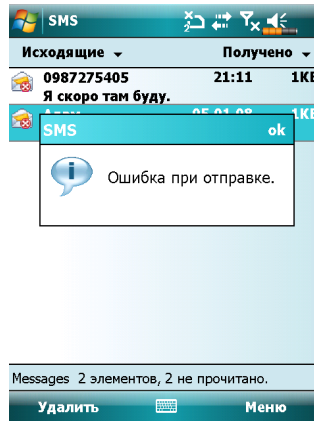

## Чтение MMS-сообщений

В директории Входящие (**Inbox**) нажмите на MMS-сообщение, чтобы посмотреть его.

- Используйте для просмотра следующие кнопки: **Воспроизвести**, **Пауза** или **Продолжить**.

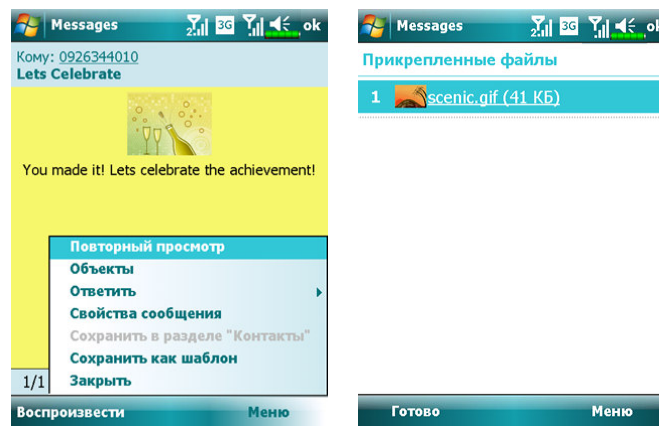

- Чтобы сохранить объект, прикрепленный к MMS-сообщению, сделайте следующее:
  1. Нажмите **Меню (Menu) > Просмотр объектов (View Objects)**
  2. В списке объектов нажмите **Меню (Menu) > Сохранить (Save)** или **Сохранить все (Save All)**

---

### **Замечание**

- Если вы ответите на MMS-сообщение из папки **Входящие (Inbox)**, ответное MMS-сообщение будет отправлено с номера карты **SIM1**.
- Если вы хотите отправлять MMS-сообщения или электронные письма с определенного номера, пожалуйста, вставьте соответствующую SIM-карту в слот **SIM1**
- Чтобы изменить настройки MMS, например, настройки получения или отправления, нажмите **Меню (Menu) > Настройки MMS (MMS Settings)**. В этих настройках вы можете включить отправку уведомления о доставке сообщения, установить ограничение на размер сообщения или время доставки.

## Создание MMS-сообщения

На экране приложения **Сообщения (Messaging)** нажмите **Сообщения (Messages) > Меню (Menu) > Создать (New) > Мультимедиа сообщение (Multimedia Message)**

Выберите шаблон для создания нового MMS-сообщения. Или нажмите на иконку с изображением конверта, чтобы открыть новое пустое сообщение.

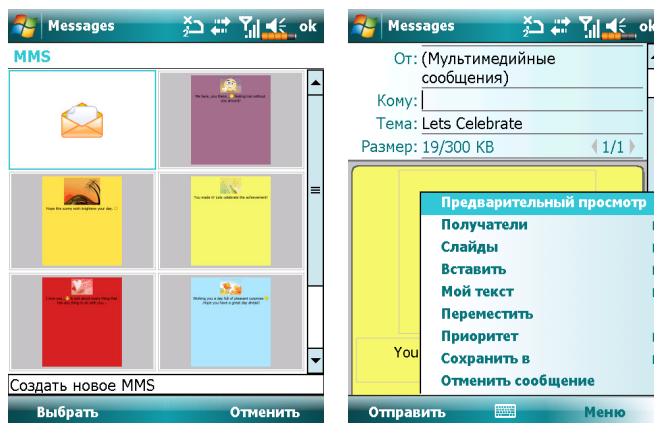

В окне создания MMS-сообщения вам доступны следующие действия:

- Поля **Скрытая копия (Всe) / Копия (Cc) / Кому (To)**, чтобы перечислить получателей.
- Поле **Тема (Subject)**, чтобы ввести тему сообщения.
- **Меню (Menu) > Вставить (Insert)**, чтобы вставить файл.
- **Меню (Menu) > Слайды (Slides)**, чтобы редактировать содержимое слайдов и настройки.
- **Меню (Menu) > Предварительный просмотр (Preview)**, чтобы посмотреть созданное MMS-сообщение.
- Кнопка **Отправить (Send)**, чтобы отправить MMS-сообщение.

---

### **Замечание**

- Вы также можете отправить MMS-сообщение из приложений Камера (**Camera**), Альбом (**Album**), Картинки и видео (**Pictures & Videos**), Проводник (**File Explorer**) и Заметки (**Notes**).
- **SIM2** слот позволяет использовать только службу отправки SMS-сообщений; если вы хотите отправлять MMS-сообщения или электронную почту с номера SIM-карты, вставленной в этот слот, пожалуйста, переставьте SIM-карту в слот **SIM1**.



---

## Электронные письма

В разделе «Соединение с Интернетом» описано, как подключить коммуникатор к сети и начать использовать программу **Сообщения (Messaging)** для отправки и приема электронной почты и SMS сообщений.

В этом разделе описаны основные принципы работы. Если вы имеете дополнительные вопросы, изучите документацию к коммуникатору или программе синхронизации.

**С помощью программы Сообщения (Messaging) вы можете отправлять и принимать электронную почту следующими способами:**

1. Отправлять и принимать электронную почту непосредственно через вашего Интернет провайдера (ISP).
2. Синхронизировать электронную почту с программами Microsoft Exchange или Microsoft Outlook на настольном компьютере.

### **Замечание**

Не поддерживается синхронизация с Microsoft Outlook Express.

## Краткое описание работы с почтой

На экране приложения **Сообщения (Messaging)** нажмите **Сообщения (Messages)**.

1. Отправить и принять почту: Нажмите **Меню (Menu)** и затем **Создать (New)** для создания нового сообщения. Для отправки нажмите **Отправить (Send)**.

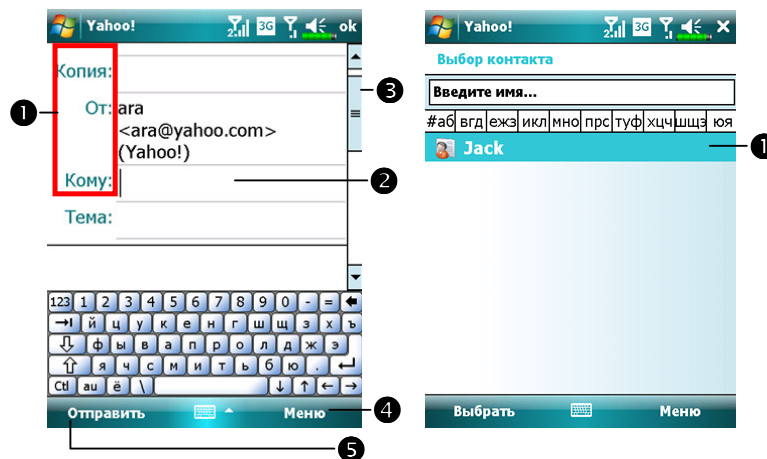

- 1 Нажмите **Кому (To)**, **Копия (Cc)** или **СК (Bcc)** для открытия экрана **Контакты (Contacts)**. Если в списке есть нужный адрес, нажмите на него.
- 2 Нажмите на поле для ввода вручную адреса электронной почты, номера сотового телефона и заголовка письма. Если вы используете более одного адреса, разделяйте их точкой с запятой (;). Обратите внимание на то, что нельзя одновременно отправить электронное письмо и SMS.
- 3 Полоска прокрутки.

- 
- ④ Кнопка **Меню (Menu)**: дополнительные функции, такие как прикрепление файлов к письму, редактирование ранее набранного текста или отмена отправки сообщений.
  - ⑤ Кнопка **Отправить (Send)**: отправка сообщения.
  2. Чтение почты и ответ на письма: получите новую почту, нажав **Меню (Menu)** и затем **Отправить и получать (Send / Receive)** . Переключитесь в папку **Входящие (Inbox)** и откройте нужное сообщение.

---

## Синхронизация электронной почты

---

Синхронизация электронной почты может быть сделана при синхронизации коммуникатора и настольного компьютера. Для этого нужно включить опцию `Inbox synchronization` в программе синхронизации. Как это сделать, описано в разделе помощи к программе синхронизации на настольном компьютере.

### **Во время синхронизации:**

1. Настройте параметры в «**Set Up a Partnership**», теперь вы можете синхронизировать данные. Если вы выбрали опцию «не синхронизировать данные», вы сможете вручную копировать или переносить электронную почту между коммуникатором и настольным компьютером.
2. Электронные письма, находящиеся в папке «**Outbox**» на коммуникаторе, переносятся в Exchange или Outlook и затем будут отправлены из соответствующей программы.
3. Поддерживаются программы Exchange и Outlook.
4. Электронные письма, находящиеся в папке Inbox на коммуникаторе, будут перенесены в соответствующую папку программ Microsoft Outlook или Microsoft Exchange на настольном компьютере.
5. Если вы удалите сообщение на коммуникаторе, оно будет также удалено и на настольном компьютере после очередной синхронизации.
6. SMS сообщения не синхронизируются.

---

## Непосредственное соединение с почтовым сервером

Вы можете принимать сообщения непосредственно с почтового сервера вашего Интернет провайдера, как вы это делаете на настольном компьютере. Вы можете работать как с подключением к сети (онлайн), так и без подключения. Когда вы работаете с подключением к сети (онлайн), вы читаете и отвечаете на письма, пока подключены к почтовому серверу. Сообщения отправляются как только вы нажимаете **Отправить**.

При работе без подключения вы можете отключиться от почтового сервера, так только загрузите заголовки писем или их содержимое частично. После этого вы можете принять решение, какие письма нужно загрузить полностью. При следующем подключении письма, которые вы отметили, будут загружены полностью и написанные вами сообщения будут отправлены.

В соответствии с вашими настройками программа будет принимать почту за последние несколько дней, принимать только заголовки или письма целиком, или принимать сообщения с вложениями не более указанного размера. Для таких настроек нажмите **Меню (Menu) > Параметры (Options)** и сделайте нужные настройки.

## Настройки электронной почты

Если у вас уже есть электронный почтовый ящик, при помощи программы **Сообщения (Messaging)** вы можете с ним работать. Как сделать настройки, читайте в этом разделе.

1. Получите от вашего провайдера следующие данные:

- 1 Адрес электронной почты (e-mail), имя учетной записи (account name) и пароль.
- 2 Имя сервера POP3 или IMAP4 для входящей почты.
- 3 Имя сервера SMTP для исходящей почты.

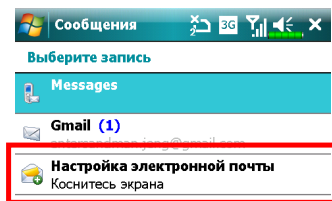

2. Настройте новую учетную запись: Нажмите  > **Сообщения (Messaging)** и выберите пункт **Новая** учетная запись (**New account**).



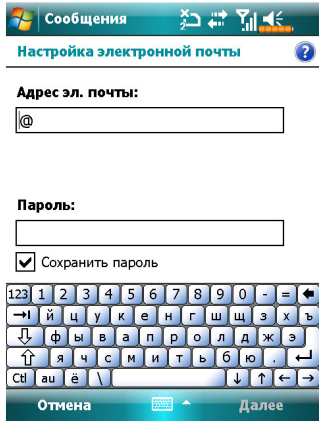

3. Следуйте инструкциям, показанным на экране, для настройки учетной записи.

4. Для настройки соединения коммуникатора с Интернетом читайте раздел “Соединение с Интернетом” или “Использование Wireless LAN”. После этого вы сможете получать и отправлять электронные письма и SMS сообщения.
5. Подключение к почтовому серверу:
  - 1 Нажмите **Меню (Menu)**, **Смена учетной записи (Go To)** и отметьте учетную запись для настройки.
  - 2 Нажмите **Меню (Menu)** и затем **Доставить (Send/Receive)**.

#### **Замечание**

Нажмите **Меню (Menu)**, **Сервис (Tools)** и затем **Настройка (Options)** для изменения настроек учетной записи.

## Технология Direct Push

Технология Direct Push предназначена для корпоративных пользователей коммуникаторов. Во время синхронизации ваш коммуникатор может принимать данные, например, электронную почту, через Microsoft Exchange Server.

### Настройки Direct Push

Ниже описано, как настроить программу синхронизации на коммуникаторе для синхронизации через Exchange Server. При этом ваш коммуникатор, подключенный к Интернету через GPRS или Wireless LAN, сможет принимать сообщения о поступившей электронной почте, и вы сможете читать эту электронную почту.

Помните, что при переходе коммуникатора в ждущий режим соединение Wireless LAN отключается. При этом вы не сможете получать сообщения. Но как только вы включите коммуникатор, нажав на кнопку Питание, соединение будет восстановлено.

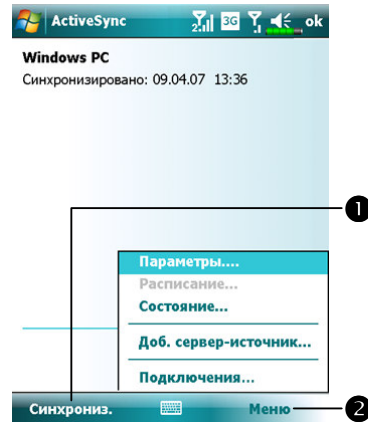

1. Нажмите  > **Программы (Programs) > ActiveSync > Меню (Menu) > Настройки сервера (Configure Server).**

Если настройка не была сделана ранее, выберите **Добавить сервер-источник (Add Server Source)**.

- 1 Нажмите для соединения и синхронизации.
- 2 Нажмите для изменения настроек.



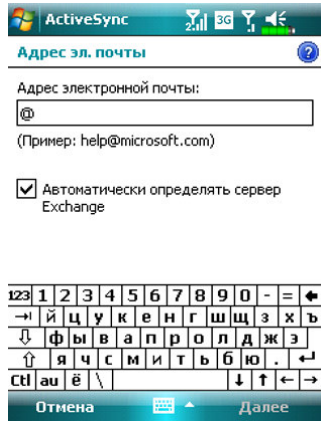

2. Получите у вашего системного администратора адрес сервера, имя пользователя, имя сети и т.д.

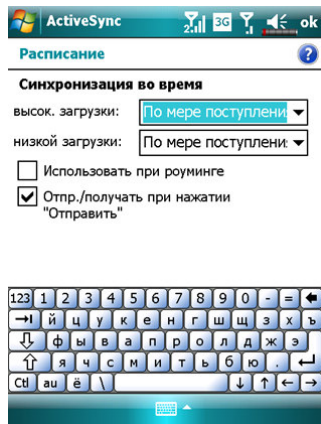

3. Нажмите Меню (Menu) и выберите Расписание (Schedule). В пунктах Высокая загрузка (Peak times) и Низкая загрузка (Off-peak times) выберите По мере поступления сообщений (As items arrive).

## Windows Live™ Messenger

Для перехода в Windows Live™ Messenger, нажмите  > **Программы (Programs)** > **Messenger**. Программа Windows Live™ Messenger позволяет делать следующее:

1. видеть список подключенных абонентов
2. отправлять и принимать сообщения
3. общаться с группой абонентов.

Для получения подробной информации об использовании Windows Live™ Messenger нажмите  и затем **Справка (Help)**.

Для работы с Windows Live™ Messenger вам необходимо получить учетную запись Microsoft Passport™ или учетную запись электронной почты Microsoft Exchange. Если у вас есть учетная запись Hotmail® или MSN, вы уже имеете необходимый паспорт. После того, как вы получили Microsoft Passport или учетную запись Microsoft Exchange, можно приступить к настройке программы.

### **Замечание**

Для получения паспорта зайдите на <http://www.passport.com>. Или зарегистрируйте бесплатный Microsoft Hotmail почтовый адрес на <http://www.hotmail.com>.

## Настройка

Если вы собираетесь запустить программу в первый раз, нажмите  > **Программы (Programs) > Messenger.**

На экране Сегодня (Today) нажмите **Messenger**, чтобы перейти на экран входа в программу **Windows Live™ Messenger.**

Перед подключением введите ваши учетные данные.



1. Выберите **Messenger** из  > **Программы (Programs)**



2. Нажмите **Вход (Sign in).**

Windows Live  
Messenger

Войти как:  
В сети

Вход

Отмена

*Отправка и приём сообщений* 9-21

## Работа с контактами

Если вы уже используете программу Windows Live™ Messenger на настольном компьютере, ваш список контактов автоматически появится на коммуникаторе.

В окне программы Windows Live™ Messenger вы видите весь список ваших контактов, разделенных на категории **Активен (Online)** и **Не активен (Offline)** или распределенных по группам. Когда вы подключены к Интернету, вы можете работать со списком контактов: отправлять сообщения, электронные письма, блокировать или удалять контакты, используя выпадающее меню.

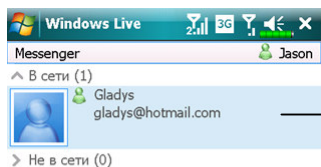

❶ Нажмите на контакт для начала переписки.

❷ Меню. Например, выберите пункт меню **Добавить контакт (Add new contact)** для добавления нового контакта. Или выберите пункт меню

**Отключиться (Sign out)** для выхода из программы Windows Live™ Messenger.



### Замечание

Чтобы стать “невидимым” для абонентов сети, нажмите **Меню (Menu)**, **Мой статус (Change status)** и затем выберите **Appear Offline**.

Если вы блокируете контакт, вы будете невидимы, но контакт останется в вашем списке. Чтобы снять блокировку, нажмите **Меню (Menu)**, **Настройки контактов (Contact options)** и затем **Снять блокировку (Unblock contact)**.

## Переписка

Нажмите на контакт, чтобы перейти в окно переписки.

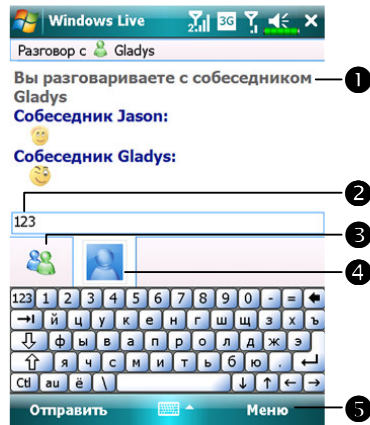

- 1 Просмотр списка сообщений.
- 2 Введите ваше сообщение в этом поле и нажмите **Отправить (Send)**.
- 3 Кнопка возврата к списку контактов.
- 4 Абонент (контакт), с которым вы переписываетесь в данный момент.
- 5 Меню. Например, чтобы пригласить присоединиться к переписке ещё одного участника, нажмите **Настройки (Options)**, затем **Пригласить (Add participant)** и выберите из списка контактов того, кого хотите добавить.



## 10 Мультимедиа

### Использование камеры

#### Съемка фотографий

##### Спереди и сбоку

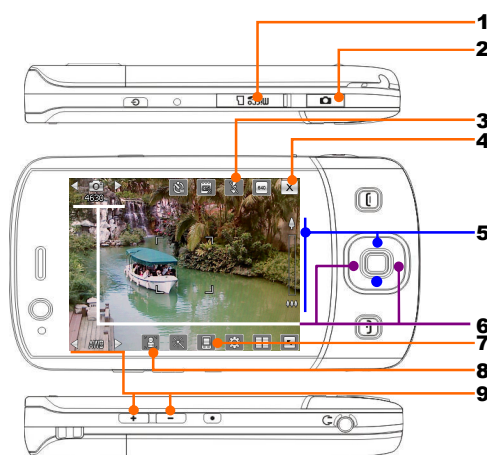

##### Сзади

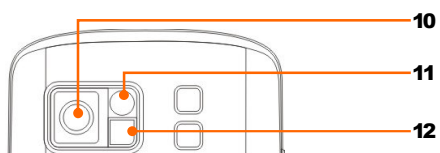



- |   |   |
|---|---|
| 1. Слот карты MicroSD                           | 2. Кнопка вызова приложения <b>Камера</b> , затвор камеры, съемка видео |
| 3. Включить или выключить вспышку или подсветку | 4. Выход из приложения <b>Камера (Camera)</b>                           |
| 5. Приближение                                  | 6. Переключение на другую камеру или выбор режима видеосъемки           |
| 7. Выбор места для сохранения файла             | 8. Выбор передней или задней камеры                                     |
| 9. Выбор внешнего освещения                     | 10. Объектив  |
| 11. Зеркало для автопортрета                    | 12. Вспышка или подсветка   |

## Как использовать камеру?

### Подсказка

Чтобы сделать автопортрет, лицо должно быть хорошо освещено. Не фотографируйтесь в слишком темных местах и не вставайте спиной к источнику света.

- Нажмите кнопку  на боковой стороне коммуникатора для запуска приложения **Камера (Camera)**.
- Нажмите  > **Программы (Programs)** > **Мультимедиа (Multimedia)** > **Камера (Camera)**.

Действие	Инструкции
Пейзаж или портрет (по умолчанию)	<ol style="list-style-type: none"><li>1. Поверните коммуникатор экраном к себе.</li><li>2. Если картинка на экране выглядит хорошо, нажмите кнопку затвора камеры  на боковой стороне коммуникатора, чтобы сделать фотографию.</li></ol>







Действие	Инструкции
----------	------------

Пейзаж или портрет  
(по умолчанию)

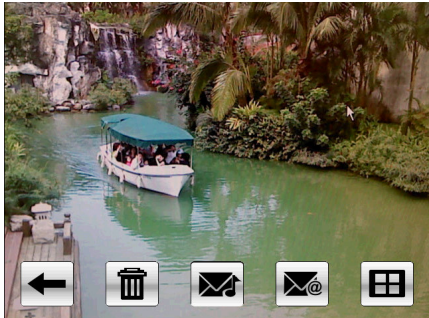
3. Если вы находитесь в режиме съемки фотографий с помощью Мастера, нажатие на кнопку затвора камеры используется для перехода в другие приложения. Для получения более подробной информации читайте соответствующий раздел руководства пользователя.





4. Нажмите , чтобы сделать следующий снимок.

## Действие

## Инструкции

Автопортрет

1. Сначала нажмите  внизу экрана. Когда иконка изменится на , передняя камера будет готова для съемки.



2. Или переверните коммуникатор и посмотрите в зеркало для “автопортрета” рядом с объективом камеры.
3. Если картинка на экране выглядит хорошо, нажмите кнопку затвора камеры  на боковой стороне коммуникатора, чтобы сделать фотографию.

## Видео

## Инструкции

### Видео

1. Переключитесь в режим съемки видео.
2. Поверните коммуникатор экраном к себе.
3. Если картинка на экране выглядит хорошо, нажмите кнопку  на боковой стороне коммуникатора, чтобы начать съемку.



4. Во время съемки в левом верхнем углу экрана будет гореть красная точка и будет мигать индикатор прошедшего времени.

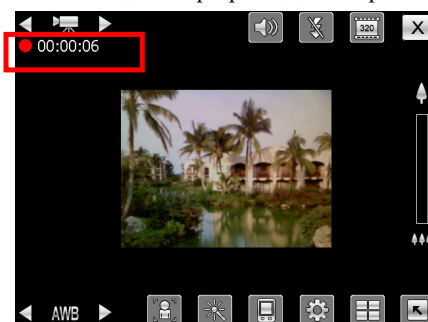

**Видео****Инструкции**

Видео

5. Нажмите кнопку  снова, чтобы остановить съемку. Если вы находитесь в режиме съемки видео с помощью Мастера, за остановкой съемки последует переход в другое приложение. Для получения более подробной информации читайте соответствующий раздел руководства пользователя.

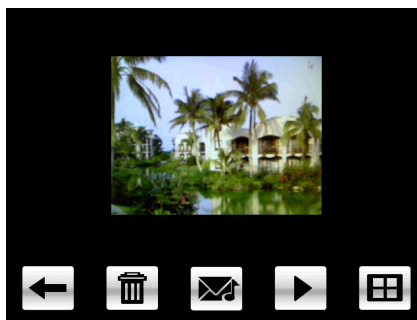

6. Нажмите , чтобы снять следующий видео ролик.

**Иконка****Действие**

Сделать следующий снимок или видео ролик



Удалить текущий снимок или видео ролик

Перейти в приложения **MMS сообщения (MMS Message)** или **Сообщения (Messaging)**Перейти в приложение **Альбом (Album)**

Остановить (пауза) или продолжить съемку видео.



В режиме мультисъемки перейти к следующей картинке

## Инструменты для съемки фотографий



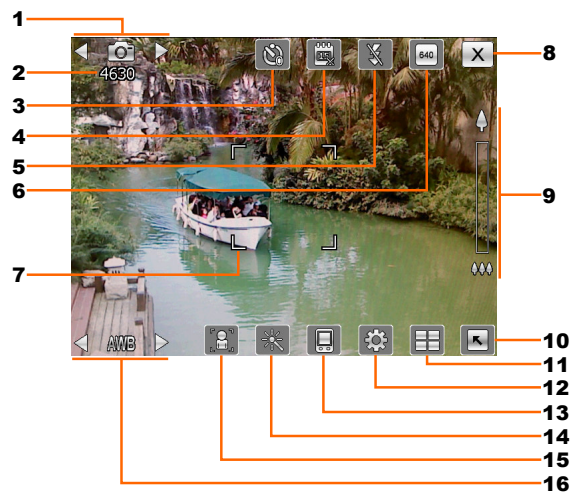



**Камера (Camera)** может использоваться для съемки фото или видео, и этот раздел описывает основные инструменты и иконки для съемки фотографий.



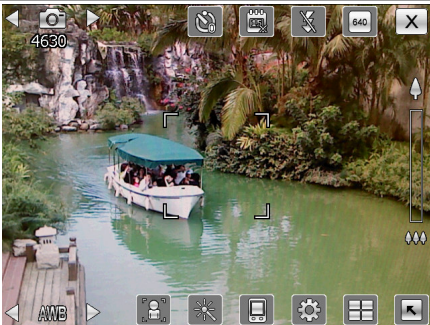

1. Переключение на другую камеру или выбор режима видеосъемки
2. Оставшиеся снимки
3. Настройка времени для режима “автоспуск”Режим макросъемки
4. Показать или скрыть дату
5. Включить или выключить вспышку
6. Выбор разрешения (чем больше разрешение, тем больше размер файла)
7. Рамка автофокуса
8. Выход из приложения **Камера (Camera)**
9. Приближение
10. Включить/выключить отображение подробной информации
11. Переход в приложение **Альбом (Album)** для просмотра сделанных файлов
12. Переход на экран настройки камеры
13. Выбор места для сохранения снимков
14. Выбор эффектов
15. Выбор передней/задней камеры
16. Выбор внешнего освещения

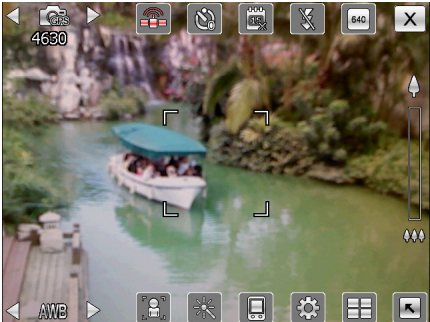
## Режимы съемки фотографий

Нажмите ◀ или ▶ на кнопке ◀ [Камера] ▶ для переключения между режимами съемки фотографий.

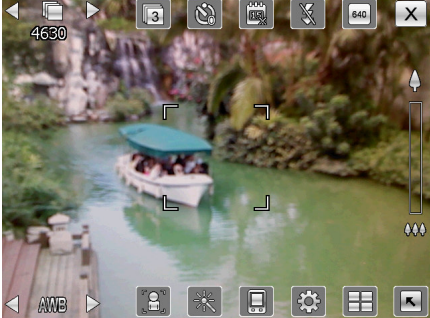
Режим съемки фотографий	Описание
	 <b>Нормальный режим.</b>
	 Съемка с картинкой в виде рамки. Нажмите  чтобы выбрать картинку для рамки или фона.
	 Съемка с GPS информацией. Иконка  станет белой после того, как GPS координаты будут определены.

Режим съемки фотографий	Описание
	<p data-bbox="906 449 1101 491">◀ [3] ▶</p> <p data-bbox="906 499 1101 531">“Мультисъемка”.</p> <p data-bbox="906 541 1146 667">Нажмите , чтобы выбрать количество кадров.</p>

## Инструменты для съемки видео

**Камера (Camera)** может использоваться для съемки фото или видео, и этот раздел описывает основные инструменты и иконки для съемки видео.

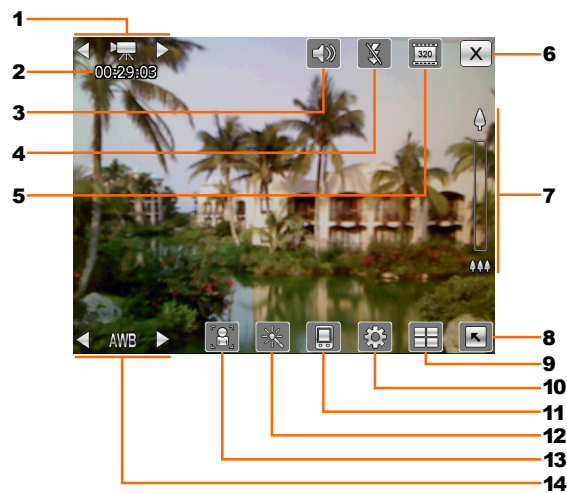

1. Переключение на другую камеру или выбор режима видеосъемки
2. Статус записи: когда начнется запись, вы увидите красную точку.
3. Включить или выключить звук
4. Включить или выключить подсветку
5. Выбор разрешения (чем больше разрешение, тем больше размер файла)
6. Выход из приложения **Камера (Camera)**
7. Приближение
8. Включить/выключить отображение подробной информации
9. Переход в приложение **Альбом (Album)** для просмотра сделанных файлов
10. Переход на экран настройки камеры
11. Выбор места для сохранения снимков
12. Выбрать спецэффект
13. Выбор передней/задней камеры
14. Выбор внешнего освещения





## Режимы съемки видео

Нажмите ◀ или ▶ на кнопке ◀▶ для переключения между режимами съемки видео.

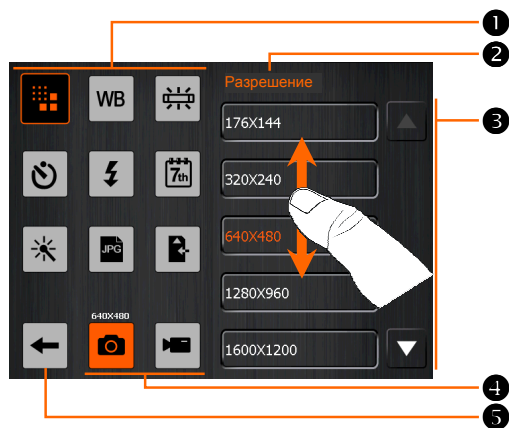

## Дополнительные настройки для съемки фото и видео



Нажмите , чтобы перейти к дополнительным настройкам в приложении **Камера (Camera)**.





- 1 Нажмите, чтобы показать соответствующие опции для выбранной функции.
- 2 Опции. Проведите по экрану, чтобы прокрутить список опций вверх или вниз, если список не помещается на экран.
- 3 Нажмите  или  для перехода на предыдущую или следующую страницу.
- 4 Нажмите для выбора экрана настроек съемки фото или видео.
- 5  для сохранения настроек.

Фото	Видео	Действие
		Выбор разрешения (чем больше разрешение, тем больше размер файла)
		Настройка внешнего освещения (баланс белого)
		Настройка под частоту флюоресцентного света (лампа дневного света)
	--	Включить/выключить режим <b>автоспуска</b> (“self-timer”); для этого режима может быть выставлено время до срабатывания затвора камеры.
		Включить или выключить вспышку или подсветку
--		Включить или выключить звук
	--	Показать или скрыть дату
		Выбрать спецэффект
--		Выбор качества
	--	Выбор формата файла
--		Выбор формата файла; видео в формате 3GP можно проигрывать на настольном компьютере.
		Выбор места для сохранения файлов

#### Важные замечания

1. Если появился значок "--", значит выбранная функция не поддерживается в текущем режиме.
2. Если активирована передняя камера (например, для автопортрета), функции макросъемка, вспышка и некоторые другие будут недоступны.
3. Функции и инструменты, доступные в различных режимах съемки, будут полностью отображаться на экране коммуникатора и не будут перечислены в этом руководстве пользователя.



## Альбом

Нажмите  > **Программы (Programs)** > **Мультимедиа (Multimedia)** > **Альбом (Album)**.

Программа **Альбом (Album)** используется для управления и просмотра мультимедиа информации, такой как фото, музыка и видео.

### Просмотр альбома



- ① Название папки, содержимое которой вы просматриваете.
- ② Выберите способ сортировки.
- ③ Пиктограммы, отсортированные в выбранном порядке. Нажмите на пиктограмму, чтобы развернуть картинку на полный экран. Нажмите на пиктограмму, чтобы воспроизвести музыку или видео.
- ④  Ссылка на приложение **Камера (Camera)**.
- ⑤  Нажмите для перехода в папку более высокого уровня. Затем выберите папку для просмотра.
- ⑤ Проведите пальцем по экрану вверх или вниз для прокрутки списка, если он не помещается на экран.
- ⑥ Выбор других типов или просмотр в режиме слайдшоу.
- ⑦ Вызов меню.  
Например, выберите **Вырезать (Cut)**, **Копировать (Copy)**, **Вставить (Paste)** или **Удалить (Delete)** для применения к выбранному файлу. Выберите **Настройки слайдшоу (Slideshow Settings)** для настройки опций.

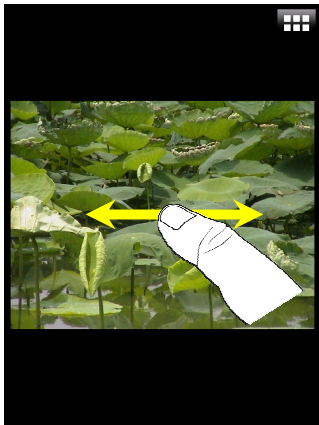

☐ Нажмите на пиктограмму, чтобы развернуть картинку на полный экран.

➊ Проведите пальцем по экрану влево или вправо для просмотра предыдущей или следующей картинки.

➋ Если включена опция “Автоориентация с помощью Сенсора гравитации,” вы можете повернуть коммуникатор для просмотра картинки при альбомной ориентации экрана.

➌ Нажмите на ☐ или нажмите на экран для вызова всплывающего меню.

Коснитесь экрана, чтобы вызвать всплывающее меню.

➍ Запустить слайдшоу. Коснитесь экрана в любом месте, чтобы остановить слайдшоу.

➎ Ссылка на приложение **MMS Сообщения (MMS Message)**. Вы можете послать картинку как прикрепленный файл.

➏ Ссылка на приложение **Сообщения (Messaging)**. Вы можете послать картинку как прикрепленный файл.



➐ Просмотр информации о картинке.

➑ Удалить картинку.

➒ Выйти из экрана просмотра.

➓ Посмотреть предыдущую или следующую картинку.

➔ Нажмите, чтобы уменьшить или увеличить масштаб.

➕ Нажмите на экран за границей всплывающего меню, чтобы закрыть меню.

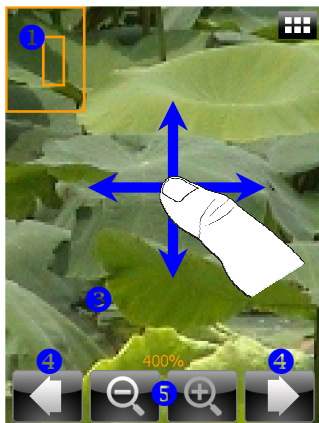

Нажмите , чтобы увеличить картинку.

- ❶ В режиме отображения увеличенной картинки, маленькая рамка в левом углу экрана показывает часть общей картинку, которую вы сейчас просматриваете.
- ❷ Проведите пальцем по экрану влево, вправо, вверх или вниз для просмотра всей картинки.
- ❸ Нажмите на экран за границей всплывающего меню, чтобы закрыть меню.
- ❹ Нажмите для просмотра предыдущей или следующей картинки.
- ❺ Нажмите, чтобы уменьшить или увеличить масштаб.

## Настройки слайдшоу

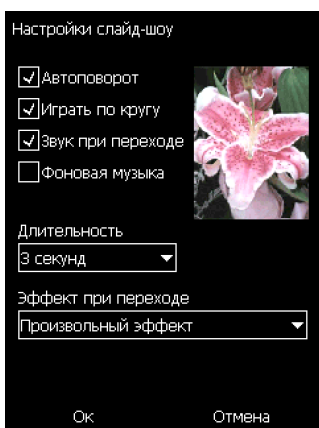

- Нажмите **Альбом (Album)**, **Меню (Menu)** и затем **Настройки слайдшоу (Slideshow Settings)**.

## Визитки

Нажмите  > **Программы (Programs)** > **Мультимедиа (Multimedia)** > **Визитки (Namecard Manager)**.

Эта программа позволяет преобразовать обычную бумажную визитку в цифровую. База контактов, которые вы накопите в этом приложении, может быть объединена с базой приложения **Контакты (Contacts)**.

### Оцифровка новых визиток

---



1. Нажмите **Распознать (Recognize)**.

2. Совет: перед тем, как фотографировать визитки, обратите внимание на следующие моменты, которые помогут улучшить качество распознавания.

- ❶ Если исходная визитка имеет горизонтальный формат, рекомендуется повернуть коммуникатор перед тем, как делать фотографию.
- ❷ Держите коммуникатор на расстоянии 10~12 см от визитки.
- ❸ По возможности совместите красные уголки на экране коммуникатора с углами визитки.

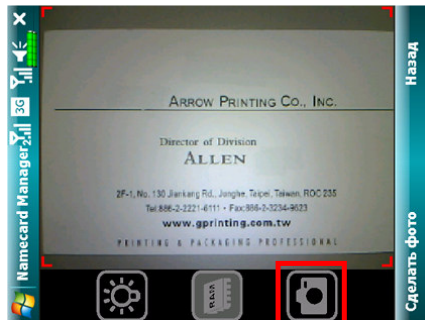

### 3. Сфотографируйте визитку

Подготовьте визитку и правильно расположите коммуникатор. Нажмите кнопку  на корпусе, чтобы сделать снимок.

Чтобы сделать снимок, вы можете нажать на экране на иконку .

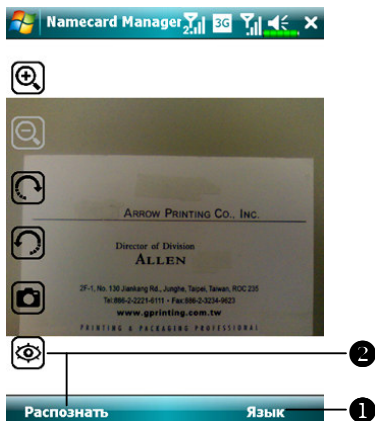

### 4. Распознавание визитки





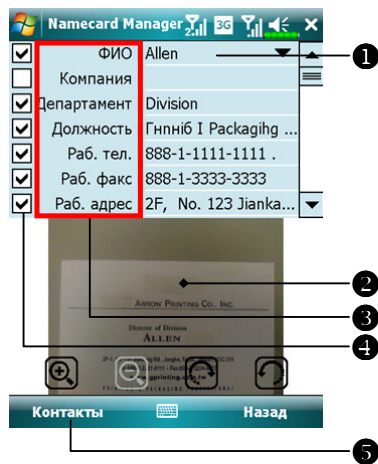





- ❶ Выберите **Язык (Language)**, чтобы правильно распознать текст на визитке.
- ❷ Нажмите  или **Распознать (Identify)**, чтобы распознать текст на визитке.





## 5. Отредактируйте текст визитки

- ① Выберите данные для редактирования.
- ② Когда данные для редактирования выбраны, будет показано изображение визитки для проверки. Нажмите дважды на изображение визитки, чтобы увеличить масштаб.
- ③ Нажмите на заголовок поля, чтобы изменить данные в этом поле.
- ④ Поставьте галочку, если хотите сохранить данные в этом поле.
- ⑤ Нажмите, если хотите добавить данные с этой визитки в приложение **Контакты (Contacts)** и перейти в это приложение.

Иконка	Значение
 	Включить/выключить вспышку
 	Выбрать носитель для хранения данных
	<p>Сфотографировать. Действует так же, как кнопка  на корпусе коммуникатора.</p> <p>Если фотография не получилась, попробуйте ещё раз.</p>
 	Увеличить/уменьшить масштаб
 	Поворот против часовой стрелки или по часовой стрелке
	Распознать визитку

## Поиск визиток



1. Нажмите **Найти (Manage)**.

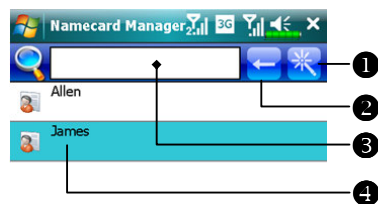

2. Основной экран для поиска визиток: здесь будут показаны только те визитки, которые вы сфотографировали и распознали.

1 Переход в окно быстрого поиска. Напечатайте хотя бы одну букву, и вы увидите результат поиска.

2 Кнопка для удаления текста.

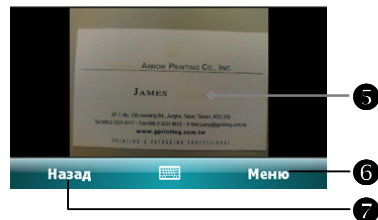

5

6

7

3 Критерий для поиска. Результатом поиска будут визитки, в которых имя или телефон соответствуют критерию. Оставьте поле пустым, чтобы были найдены все визитки.

4 Область отображения результатов поиска. Выберите визитку, чтобы посмотреть её содержимое.

5 В этом поле вы увидите изображение исходной визитки.

⑥ Меню.

**Создать (New):** создать новую цифровую визитку.

**Импортировать (Import):** поддерживаются форматы BMP, JPG и PNG. Существующее изображение визитки можно импортировать в другой формат и потом распознать.

**Правка (Edit):** отредактировать данные на визитке.

**Удалить (Delete):** удалить выбранную визитку.

⑦ Вернуться на предыдущий экран.

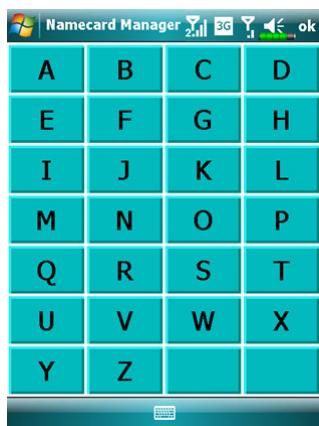

3. Экран быстрого поиска.

Выберите букву, и вы увидите все визитки, на которых имя или название компании начинаются на эту букву.

---

## 11 Сопутствующие программы

---

Microsoft Pocket Outlook включает в себя приложения **Календарь (Calendar)**, **Контакты (Contacts)**, **Задачи (Tasks)**, **Сообщения (Messaging)** и **Заметки (Notes)**. Вы можете использовать эти приложения вместе или по отдельности. Например, адреса электронной почты, сохраненные в приложении **Контакты (Contacts)**, можно использовать при создании сообщения в приложении **Сообщения (Messaging)**.

Используя программу синхронизации, вы можете синхронизировать данные Microsoft Outlook или Microsoft Exchange на настольном компьютере и коммуникаторе. Есть возможность синхронизировать эти данные и непосредственно с Microsoft Exchange сервером. Каждый раз программа синхронизации сравнивает данные на коммуникаторе и данные на настольном компьютере или сервере и добавляет недостающие данные.

Вызвать любую из указанных программ на коммуникаторе можно, нажав кнопку .

## Календарь: расписание событий и встреч

Вы можете использовать **Календарь (Calendar)** для назначения встреч, собраний и других событий. Вы можете просмотреть список назначенных встреч несколькими способами (Повестка дня, День, Неделя, Месяц и Год), а также настроить звуковые напоминания. События текущего дня отображаются на экране Сегодня.

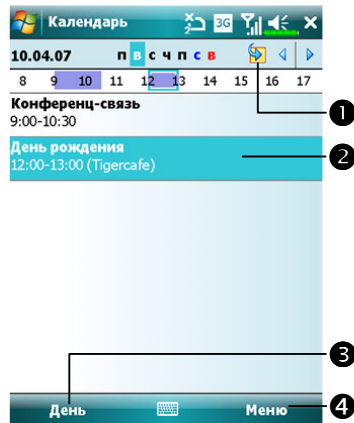

- ➊ Нажмите для перехода к записям текущего дня.
- ➋ Нажмите для показа или редактирования параметров записи.
- ➌ Переход в другой режим.
- ➍ Нажмите **Меню (Menu)** затем **Новый (New Appointment)** для создания новой записи.

### Замечание

Настройки, такие как изменение первого дня недели, вы можете сделать, нажав **Меню (Menu)**, **Настройки (Tools)** и затем **Параметры (Options)**.

## Создание записи

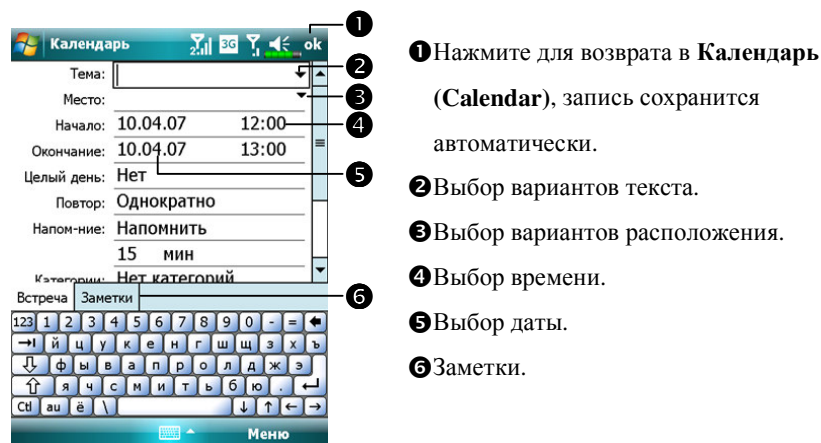

1. Если вы находитесь в режиме День или Неделя, выберите нужный день недели и время события.
2. Нажмите **Меню (Menu)**, **Новая встреча (New Appointment)**.
3. При помощи панели ввода введите тему и место встречи.
4. Если это необходимо, нажмите на дату или время встречи для их изменения.
5. Введите другие данные, если это необходимо. Вам следует скрыть экранную клавиатуру для того, чтобы увидеть все поля ввода.
6. Для дополнительных записей нажмите закладку **Заметки (Notes)**.
7. Закончив работу, нажмите **ok** для возврата в **Календарь (Calendar)**.

### Замечание

Если вы включили **Напоминание (Remind me)**, коммуникатор будет напоминать вам о событии согласно настройкам в  > **Настройка (Settings)** > закладка **Личное (Personal)** > **Звуки и уведомления (Sounds & Notifications)**.

---

## Использование окна Сводка

---

Если Вы нажмете на запись в **Календаре (Calendar)**, появится окно Сводка. Для внесения изменений нажмите **Изменить (Edit)**.

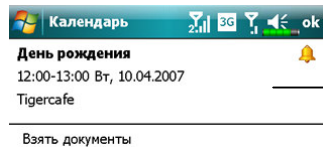

- ❶ Содержание записи.
- ❷ Заметка.
- ❸ Нажмите **Menu (Меню)** и затем

**Изменить (Edit)** для редактирования.



---

## Создание приглашений

---

Если вы используете **Календарь (Calendar)** для назначения встреч с людьми из списка контактов в Outlook или Pocket Outlook, вы можете создать список приглашений по этим контактам и отправить их автоматически при синхронизации или при подключении к Интернету. Настройка способа отправки приглашений делается в **Меню (Menu)**, **Настройки (Tools)**, **Параметры (Options)**.



---

## **Расписание встреч**

1. Создайте запись.
2. Нажмите на поле **Участники (Attendees)**.
3. Из списка адресов в **Контактах (Contacts)** выберите нужные.

Приглашение создается автоматически и помещается в папку Outbox.

Для более подробной информации, смотрите раздел помощи программ **Календарь (Calendar)** и **Сообщения (Messaging)** на коммуникаторе.

## Контакты

В приложении Контакты (**Contacts**) содержится список ваших друзей и коллег, и вы можете легко найти информацию о нужном человеке.

Чтобы зайти в приложение **Контакты (Contacts)**, нажмите **Пуск (Start) > Контакты (Contacts)**.

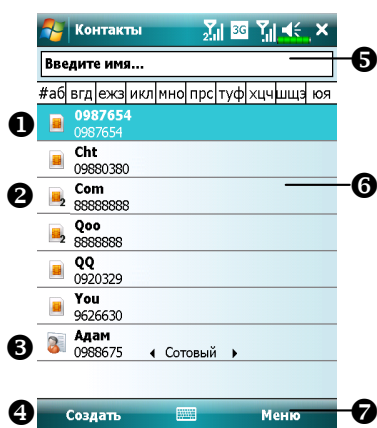

- 1 Контакт, сохраненный на карте **SIM1**.
- 2 Контакт, сохраненный на карте **SIM2**.
- 3 Контакт, сохраненный в приложении Outlook на вашем коммуникаторе.
- 4 Нажмите, чтобы создать новый контакт.
- 5 Нажмите, чтобы ввести имя для быстрого поиска в списке.
- 6 Нажмите, чтобы посмотреть детали контакта; нажмите и держите, чтобы появилось всплывающее меню.
- 7 Нажмите для доступа к настройкам.

---

## Поиск контакта

---

Список контактов отображает все контакты вместе: сохраненные на SIM-карте, SIM2-карте и на коммуникаторе. Чтобы найти нужный контакт, используйте следующие методы:

1. В списке контактов введите имя контакта в поле под строкой навигации; очистите введенный текст, чтобы снова отобразились все контакты.
2. В списке контактов нажмите **Меню (Menu) > Фильтр (Filter)** и затем выберите тип контакта, который вы хотите найти.
  - Чтобы снова отобразились все контакты, выберите **Все контакты (All Contacts)**.
  - Чтобы отобразились контакты, не отнесенные ни к какой категории, выберите **Нет категорий (No Categories)**.
  - Чтобы найти контакт, сохраненный на карте SIM2, выберите **Контакты на SIM2 (SIM2 Contacts)** для отображения только контактов с карты SIM2.
3. Для просмотра названий компаний, в которых работают ваши контакты, в списке контактов нажмите **Меню (Menu) > Просмотр по (View By) > Организации (Company)**. Контакты, которые работают в этой компании, будут показаны справа от названия компании.
4. Нажмите **Пуск (Start) > Программы (Programs) > Поиск (Search)**, введите имя контакта, выберите **Контакты (Contacts)** в качестве типа данных для поиска и нажмите **Поиск (Search)**.

## Управление контактами

В списке контактов нажмите **Меню (Menu)** для использования следующих возможностей:

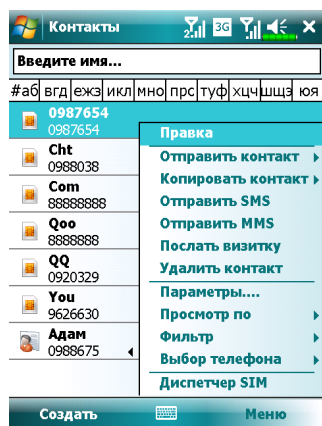

- Чтобы отредактировать контакт, выберите Редактировать (Edit).  
Чтобы сделать копию контакта на коммуникаторе или в телефонной книге на SIM-карте, выберите Копировать контакт (**Copy Contact**) > На SIM-карту (**To SIM**) / На SIM2 (**To SIM2**) или В контакты (**To Contacts**).
- Чтобы передать контакт на другое устройство, выберите Отправить контакт (**Send Contact**) > Передать (**Beam**) для отправки через **Bluetooth** или Сообщения (**Messages**) для отправки через текстовое сообщение.
- Чтобы переключиться на ваш второй номер, нажмите Меню (**Menu**) > Выбор основного телефона (**Phone Dialer Selection**) > и далее выберите Телефон **1** или Телефон **2**.

## Создание контакта

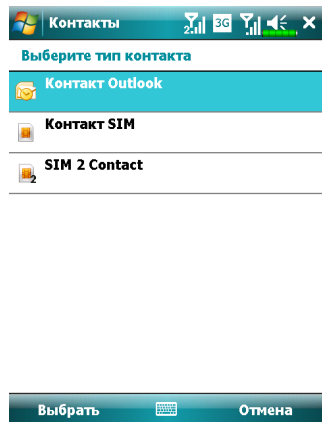

1. На экране приложения Контакты (Contacts) нажмите Создать (**New**) и выберите тип контакта.
  - Чтобы создать контакт на коммуникаторе, выберите Контакт **Outlook (Outlook Contact)**. Впоследствии вы сможете использовать этот контакт, даже если SIM-карта не будет вставлена в коммуникатор.
  - Чтобы создать контакт на карте **SIM1** или **SIM2**, выберите **SIM Контакт (SIM Contact)** или **SIM2 Контакт (SIM2 Contact)**. Для управления контактами вы можете также открыть  > **Настройка (Settings)** > **Телефон (Phone)** > **SIM Менеджер (SIM Manager)**

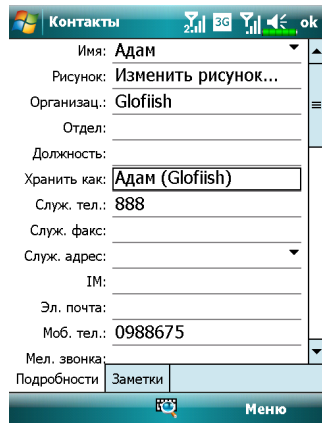

2. Используйте панель ввода для ввода информации о контакте. Прокрутите страницу вниз, чтобы увидеть все доступные поля.
3. Чтобы назначить категорию для контакта, прокрутите страницу и нажмите **Категории (Categories)**, затем выберите категорию из списка. Вы можете отфильтровать список контактов по категориям.
4. Чтобы добавить заметку, переключитесь на закладку **Заметки (Notes)**. Вы можете ввести текст, сделать рисунок или создать запись. Для получения дополнительной информации читайте раздел “Заметки: запишите мысли и идеи”.
5. Когда редактирование закончено, нажмите **ОК** для возврата к списку контактов.

## Использование окна Сводка

Когда вы нажимаете на контакт в списке контактов, появляется окно Сводки.

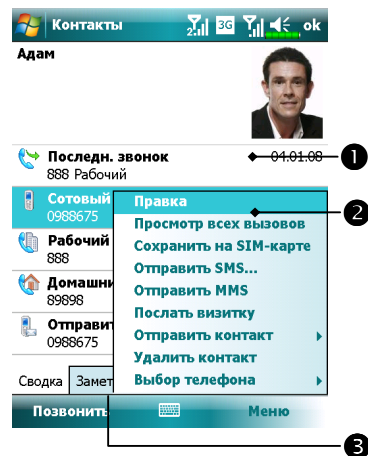

❶ Просмотр информации о контакте. Здесь перечислена вся доступная информация, которую вы можете использовать.

❷ Меню. Например, выберите Изменить (**Edit**), чтобы отредактировать информацию о контакте. Выберите Сохранить на SIM-карте (**Save to SIM**), чтобы сделать копию в телефонной книге на SIM-карте, или Сохранить в Kontakтах (**Save to Contacts**), чтобы сделать копию в приложении Контакты (**Contacts**).

❸ Нажмите, чтобы посмотреть заметки.

## Задачи: создание списка дел

Используйте **Задачи (Tasks)** для ведения списка дел.



- 1 Уровень важности.
- 2 Нажмите для просмотра или редактирования.
- 3 Нажмите и удерживайте перо до появления меню.
- 4 Нажмите для изменения статуса задачи.
- 5 Меню настроек. Например, нажмите **Фильтр (Filter)** для отображения части записей.



## Создание задачи

1. Нажмите **Меню (Menu)**, **Создать задачу (New)**.
2. При помощи панели ввода введите описание.
3. Вы можете ввести начальную и конечную дату или другую информацию одним нажатием на соответствующее поле. Если вызвана панель ввода, Вам следует закрыть ее для того, чтобы увидеть все поля ввода.
4. Выберите нужную категорию.
5. Для ввода заметки нажмите закладку **Заметки (Notes)**. Вы можете ввести текст, картинку или звуковую запись.
6. Нажмите **ok** для записи данных и возврата в список дел.

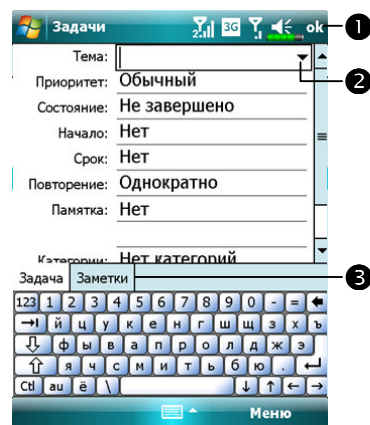

- 1 Нажмите для возврата к списку, запись сохранится автоматически.
- 2 Выберите тему.
- 3 Заметки хорошее место для расположения карты.

### Замечание

Чтобы быстро создать заметку с заполнением только поля **Тема (Subject)**, нажмите **Меню (Menu)**, **Параметры (Options)** и отметьте элемент **Показывать панель элемента задач (Show Tasks entry bar)**. Затем нажмите **Выберите, чтобы добавить задание (Tap here to add a new task)**.

## Использование окна Сводка

Нажав на запись в списке задач, вы попадаете в окно Сводки. Для редактирования записей нажмите **Изменить (Edit)**.

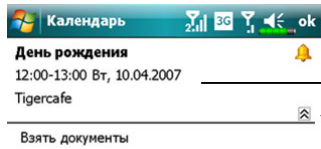

- ❶ Формулировка задачи.
- ❷ Показать или убрать дополнительную информацию.
- ❸ Заметка.
- ❹ Изменить данные.



## Заметки: запишите мысли и идеи

При помощи приложения **Заметки (Notes)** вы сможете быстро записать ваши мысли, заметки, рисунки и телефонные номера. Вы можете создать рукописную или голосовую заметку. Вы также можете включить голосовое сообщение в заметку. Если заметка открыта в то время, когда Вы создаете голосовое сообщение, то оно включается в заметку и появляется как иконка голосового сообщения. Если был открыт список заметок, то создается отдельное голосовое сообщение.

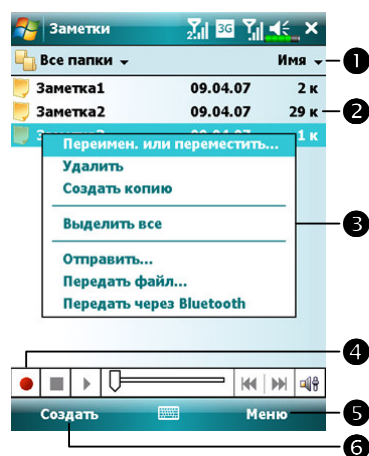

- 1 Изменение способа сортировки.
- 2 Нажмите для просмотра или прослушивания записи.
- 3 Нажмите и удерживайте перо до появления меню.
- 4 Нажмите для записи звука.
- 5 Меню настроек.  
Например, чтобы открыть панель звукозаписи, выберите пункт **Показать панель записи (View Recording Toolbar)**.
- 6 Создать новую запись.

## Создание заметки

1. Нажмите **Создать (New)**.
2. Вы можете создать заметку, написанную от руки, напечатанную или голосовую.

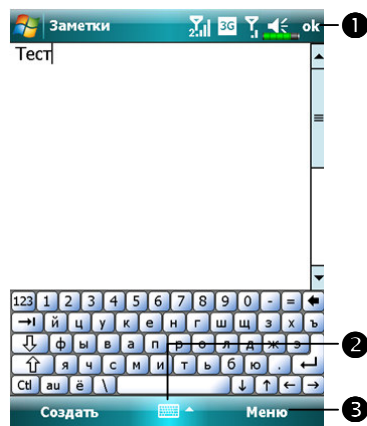

- 1 Нажмите для возврата к списку, запись сохранится автоматически.
- 2 Вызов панели ввода.
- 3 Меню настроек. Например, выберите пункт **Показать панель записи (View Recording Toolbar)**, чтобы добавить к заметке голосовое сообщение.

## Word Mobile

Word Mobile работает совместно с Microsoft Word на настольном компьютере. Вы можете создавать новые документы на коммуникаторе или копировать их со своего настольного компьютера. При синхронизации документов недостающие данные будут перенесены в документ и на коммуникатор, и на настольный компьютер.

Для создания нового документа нажмите  > **Office mobile** > **Word Mobile** > **Создать (New)**. На экране появится пустой документ. Одновременно может быть открыт только один документ. Вы можете хранить документы в следующих форматах: Word Document, Document Template, Rich Text Format и Plain Text.

Word Mobile содержит список файлов, созданных на коммуникаторе. Нажмите на название нужного файла, чтобы открыть его. Для удаления, копирования или пересылки файлов нажмите и удерживайте перо на файле, затем выберите нужную команду из меню.

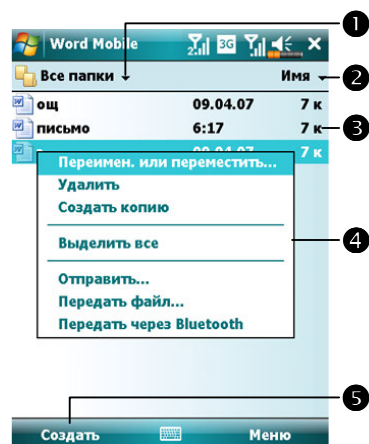

- 1 Выберите папку для показа ее содержимого.
- 2 Изменение способа сортировки.
- 3 Нажмите на название документа, чтобы открыть его.
- 4 Нажмите и удерживайте перо, для вызова меню.
- 5 Нажмите для создания нового документа.

*Сопутствующие программы* 11-17

### Замечание

Для увеличения изображения нажмите **Посмотреть (View)** и затем **Масштаб (Zoom)**. Затем выберите нужный масштаб.

Если вы открываете документ Word, созданный на настольном компьютере, в меню **Посмотреть (View)** выделите элемент **Перенос по границе окна (Wrap to Window)** для удобного отображения документа.

Для форматирования и редактирования текста выделите его при помощи пера. Для поиска нужного текста нажмите **Меню (Menu)**, **Изменить (Edit)** и затем **Найти или заменить (Find/Replace)**.

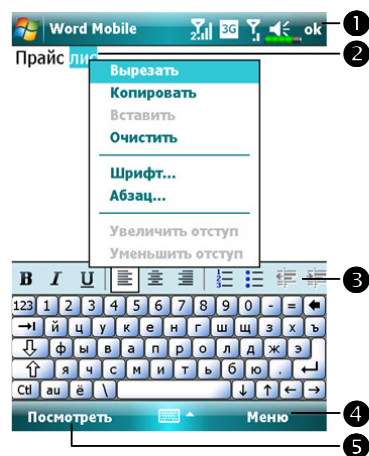

- 1 Нажмите для возврата в список документов.
- 2 Нажмите и удерживайте для вызова меню.
- 3 Команды форматирования текста.
- 4 Меню. Например, выберите пункт **Формат (Format)** для форматирования документа
- 5 Нажмите **Посмотреть (View)** и затем **Панель инструментов (Toolbar)** для отображения панели инструментов.

---

## Excel Mobile

Excel Mobile работает совместно с Microsoft Excel на настольном компьютере. Вы можете создавать новые таблицы на коммуникаторе или копировать их со своего настольного компьютера. При синхронизации таблиц недостающие данные будут перенесены в таблицы и на коммуникатор, и на настольный компьютер.

Для создания новой таблицы нажмите  > **Office Mobile** > **Excel Mobile** > **Создать (New)**. На экране появится пустой документ. Одновременно может быть открыт только один документ.

Excel Mobile поддерживает основные инструменты работы с электронными таблицами, такие как формулы, функции, сортировка, фильтрация. Нажмите **Просмотр (View)** и затем **Панель инструментов (Toolbar)** для отображения панели инструментов.

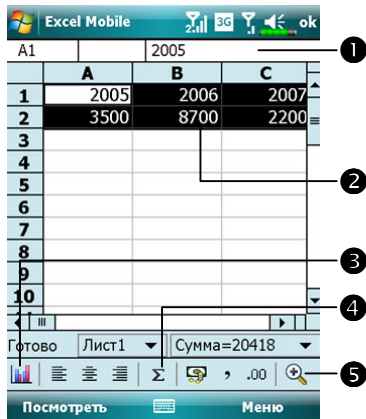

- ❶ Содержимое выделенной ячейки.
- ❷ Выделите ячейки для построения графика.
- ❸ Кнопка построения графика.
- ❹ Кнопка функции сумма.
- ❺ Кнопка увеличения масштаба.

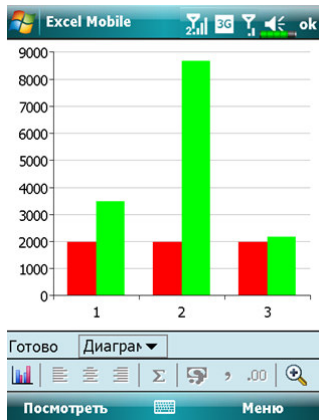

Нажмите кнопку **Редактировать график (Format chart)**, чтобы изменить заголовок, масштаб, тип графика и исходные данные.



---

## Советы по работе в Excel Mobile

---

Для получения дополнительной информации нажмите  и затем **Справка (Help)**.

- В полноэкранном режиме вы увидите большую часть таблицы. Нажмите **Посмотреть (View)** и затем **Во весь экран (Full Screen)**. Для возврата нажмите то же самое ещё раз.
- Показать и спрятать элементы экрана. Нажмите **Посмотреть (View)**, **Показать (Show)** и выберите нужные элементы.
- Закрепить панели в таблице. Выберите ячейку, которую хотите закрепить. Нажмите **Посмотреть (View)** и затем **Закрепить панели (Freeze Panes)**.
- Разбить таблицу на части, чтобы видеть разные части большой таблицы. Нажмите **Посмотреть (View)** и затем **Разбить (Split)**. Чтобы вернуться к исходному состоянию таблицы, нажмите **Посмотреть (View)** и затем **Удалить разбиение (Remove Split)**.
- Показать или спрятать строки или столбцы. Выберите столбец или строку. Затем нажмите **Меню (Menu)**, **Формат (Format)**, затем **Строка (Row)** или **Столбец (Column)** и затем **Скрыть (Hide)**. Чтобы снова показать скрытое, в том же меню выберите **Показать скрытое (Unhide)**.

## PowerPoint Mobile

Приложение Power Point Mobile позволяет просматривать презентации, созданные в программе PowerPoint 97 или выше на вашем настольном компьютере. Поддерживаются форматы .ppt и .pps.

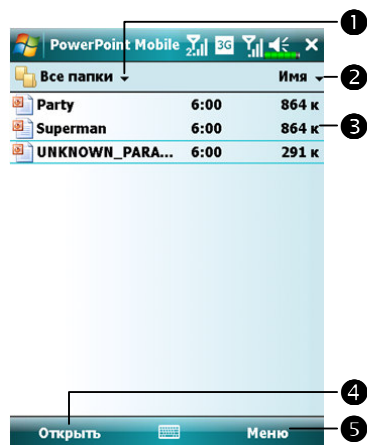

- 1 Выбор папки.
- 2 Выбор способа сортировки файлов.
- 3 Нажмите для открытия файла и просмотра слайдшоу.
- 4 Нажмите, чтобы открыть файл, который вы смотрели предыдущий раз.
- 5 Вызов меню.

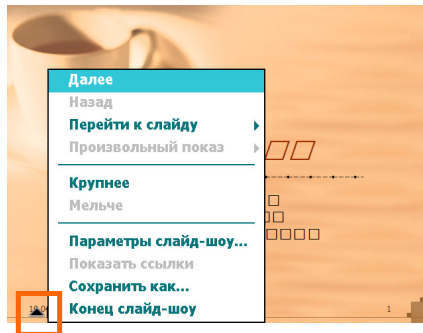

Для вызова меню во время просмотра слайдшоу нажмите иконку ▲ в левом нижнем углу экрана. Для выхода нажмите **Конец слайд-шоу (End Show)**.

## Windows Media Player

При помощи Microsoft Windows Media Player вы можете проигрывать звуковые файлы и смотреть видео, записанные на вашем коммуникаторе или находящиеся в сети. Для запуска программы нажмите  > **Программы (Programs)** > **Windows Media**.

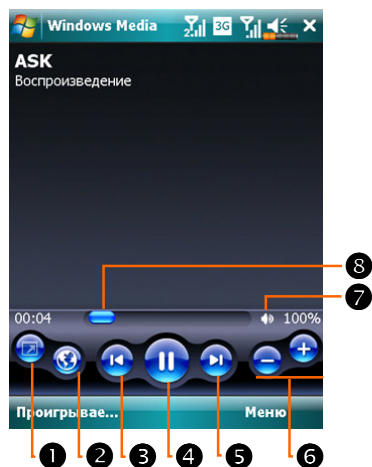

- ❶ Переход в полноэкранный режим.
- ❷ Открыть веб-страницу. Поиск музыки или видео для проигрывания с веб-страницы.
- ❸ Возврат к началу файла или переход к предыдущему файлу.
- ❹ Пауза или пуск.
- ❺ Переход к следующей песне.
- ❻ Настойка громкости.
- ❼ Выключение звука.
- ❽ Показывает статус текущей записи.

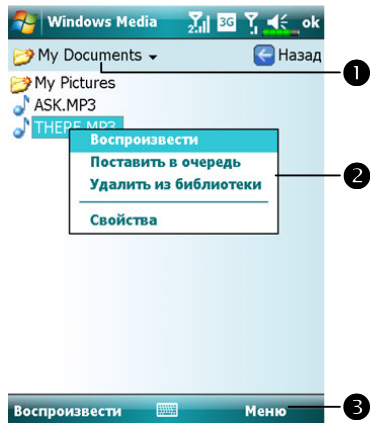

Нажмите **Меню (Menu)** и затем **Библиотека (Library)** для перехода на этот экран.

- ❶ Выбор библиотеки.
- ❷ Нажмите и удерживайте перо на файле или папке, затем нажмите **Воспроизвести (Play)** или **Поставить в очередь (Queue Up)**.
- ❸ Кнопка **Меню (Menu)**: нажмите **Открыть (Open File)** для проигрывания файла, не принадлежащего конкретной библиотеке. Нажмите **Обновить (Update Library)**, чтобы обновить список.

При помощи Microsoft Windows Media Player на настольном компьютере скопируйте аудио или видео файлы на коммуникатор.

Для получения дополнительной информации об использовании Windows Media Player на коммуникаторе нажмите  и затем **Справка (Help)**.

## Потоковый проигрыватель

Нажмите  > Программы > Потоковый проигрыватель (Streaming Player).

Некоторые аудио и видео файлы (например, файлы с расширением RTSP, HTTP) не проигрываются с помощью Microsoft Windows Media Player. Для проигрывания таких файлов операционная система автоматически запустит программу **Потоковый проигрыватель**.

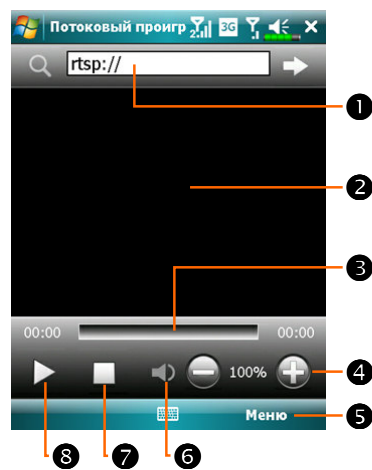

❶ Автоматический запуск приложения **Потоковый проигрыватель** для воспроизведения медиа файлов при работе с **Internet Explorer**, если формат файла не поддерживается проигрывателем **Windows Media**. Нажмите, чтобы ввести адрес веб-сайта и название файла.

- ❷ Просмотр видео. Нажмите на эту область во время воспроизведения видео, чтобы перейти в полноэкранный режим. Нажмите на экран снова, чтобы вернуться в нормальный режим.
- ❸ Статус текущей записи.
- ❹ Настройка громкости звука.
- ❺ Меню. Используйте пункт меню **Параметры** для установки сетевых настроек или пункт меню **Свойства** для получения информации о проигрываемом файле.
- ❻ Выключение звука.
- ❼ Стоп.
- ❽ Пуск или пауза.

---

# Internet Explorer

## Использование Internet Explorer

---

Есть следующие способы просмотра web и wap страниц при помощи Microsoft Internet Explorer:

- В процессе синхронизации с настольным компьютером загрузите необходимые ссылки, которые сохранены в папке Mobile Favorites в программе Internet Explorer на настольном компьютере.
- Подключитесь к Интернет провайдеру или сети и просматривайте веб-страницы. В этом случае вам нужно предварительно создать соединение. Как это сделать, описано в разделе «Соединение с Интернетом»

Если вы подключились к Интернету или сети, вы можете также загрузить файлы или программы из сети.

Для перехода в программу Pocket Internet Explorer нажмите  и затем **Internet Explorer**.

## Навигация в Интернете

Изучите раздел «Соединение с Интернетом», чтобы начать работать с сетью.

1. Нажмите  и затем **Internet Explorer**.
2. Введите адрес страницы в строку адреса в верхней части экрана и загрузите эту страницу.
3. При помощи полос прокрутки в правой и нижней стороне экрана или нажимая кнопки вверх и вниз на вашем коммуникаторе, просматривайте содержимое страницы.

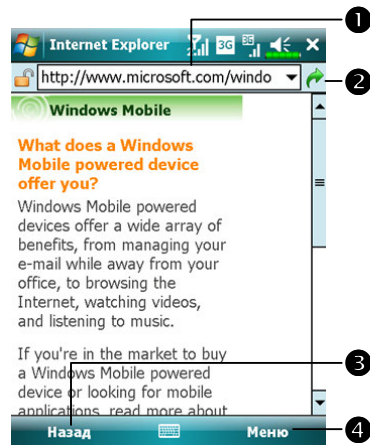

- 1 Введите сюда адрес.
- 2 Нажмите для загрузки страницы.
- 3 Кнопка **Назад (Back)**.
- 4 Команды меню, такие как **Избранное (Favorites)**, **Добавить в избранное (Add to Favorites)**, **Домашняя (Home)** и **Обновить (Refresh)**.

Кроме непосредственного ввода адреса, вы можете загрузить веб-страницы следующими способами:

- Нажмите кнопку **Избранное (Favorites)** и выберите нужную ссылку.
- В строке ввода адреса нажмите стрелку вниз ▼ и выберите один из ранее введенных адресов.

### Замечание

Чтобы добавить страницу в **Избранное (Favorites)**, перейдите на нужную страницу и нажмите **Добавить в избранное (Add to Favorites)**.

## Просмотр Мобильного избранного и Каналов



① Выберите и нажмите ту ссылку, которую хотите открыть.

② Нажмите для того, чтобы добавить или удалить ссылку.



1. Нажмите кнопку **Избранное (Favorites)** для отображения списка.
2. Выберите и нажмите ту ссылку, которую хотите открыть.

Вы увидите страницу, которая была загружена при последней синхронизации с настольным компьютером. Если страница отсутствует на коммуникаторе, ссылка будет неактивна. Вам будет нужно заново синхронизировать коммуникатор с настольным компьютером или подключиться к Интернету для загрузки такой страницы.

## Папка Мобильное избранное

Синхронизируются только папки и элементы, находящиеся в подпапке **Мобильное избранное (Mobile Favorites)** в папке **Избранное (Favorites)** в Internet Explorer. Такая структура папок создается автоматически при установке программы синхронизации.



---

## Избранные ссылки

---

В процессе синхронизации список избранных ссылок в папке Mobile Favorites на настольном компьютере синхронизируется с Pocket Internet Explorer на коммуникаторе. Изменения, сделанные на одном из компьютеров, переносятся на другой. Только закладки, отмеченные как мобильные закладки, будут загружены на коммуникатор, и для просмотра их содержимого вам необходимо подключиться к Интернету. Для получения дополнительной информации о синхронизации читайте соответствующий раздел помощи на настольном компьютере.

## Синхронизация Мобильного избранного

---

Если на настольном компьютере вы используете MS Internet Explorer 5.0 или более новый, вы можете загрузить информацию на ваш коммуникатор.

Синхронизация мобильного избранного загружает содержимое веб-страниц на ваш коммуникатор так, что вы можете просматривать веб-страницы, не имея подключения к Интернету.

При установке программы синхронизации в Internet Explorer устанавливается дополнительная программа для быстрого создания мобильного избранного.

### **Создание мобильных закладок**

1. В Internet Explorer на настольном компьютере нажмите Tools и затем Create Mobile Favorite.
2. Для изменения имени ссылки введите новое имя в поле Name.
3. Вы можете выбрать расписание обновлений в Update.
4. Нажмите ОК. Internet Explorer загрузит последние версии страниц на настольный компьютер.

- 
5. Синхронизируйте коммуникатор и настольный компьютер. Все содержимое будет загружено на ваш коммуникатор.

#### **Замечание**

Если вы не настроили расписание обновлений в пункте 3, вам будет нужно вручную загружать содержимое на настольный компьютер и коммуникатор. Перед синхронизацией в Internet Explorer на настольном компьютере нажмите Tools и затем Synchronize. Вы увидите, что обновленные данные загрузились на настольный компьютер. Вы можете также добавить кнопку для создания мобильных закладок на панель инструментов Internet Explorer. В Internet Explorer на настольном компьютере нажмите View, Toolbars и затем Customize.

#### **Запись в память коммуникатора**

Мобильное избранное сохраняется в памяти коммуникатора. Для уменьшения необходимого для этого объема памяти нужно:

- В настройках программы синхронизации выключить загрузку картинок и звуков или остановить загрузку. Для более подробной информации смотрите раздел соответствующий раздел помощи.
- На любой странице, которую вы добавили в мобильное избранное есть ссылки на другие страницы в Интернете. Вы можете установить максимальное количество загружаемых связанных страниц. В Internet Explorer на настольном компьютере правой кнопкой мыши кликните на мобильные закладки и затем выберите Properties. На закладке **Download** выберите 0 или 1 в качестве количества загружаемых связанных страниц.

---

## 12 Работа с коммуникатором

---

### Утилита резервного копирования Backup

Нажмите  > **Программы (Programs)** > **Утилиты (Utilities)** > **Резервное копирование (Backup Utility)**.

Данная программа используется для сохранения и восстановления файлов, записанных в память коммуникатора. Вы можете сохранять персональные данные, такие как записи в Календаре (Calendar), Kontakтах (Contacts), Задачах (Tasks), персональных настройках, сетевых настройках, Сообщениях (Messaging) (электронной почте и SMS) и прочее.

### Место хранения

---



Вы можете выбрать следующие места хранения резервных копий данных:

1. Мои документы (My Documents): если вы сделаете «жесткую» перезагрузку коммуникатора, ваша резервная копия будет уничтожена. Рекомендуется только как временное хранение.
2. Внешняя карта памяти.

## Резервное копирование файлов

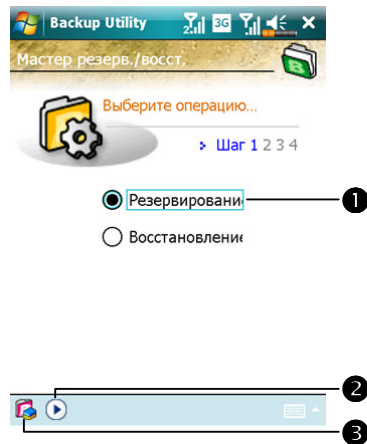
### Режим Мастера





- 1 Нажмите **Резервирование (Backup)**.
- 2 Нажмите кнопку  **Далее** и следуйте указаниям Мастера.
- 3  - переход в стандартный режим работы программы.

### Стандартный режим

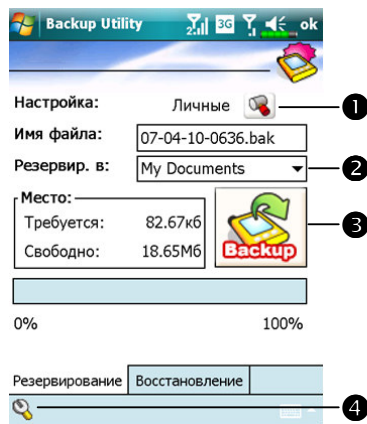
Создание резервной копии данных.



Перейдите на закладку Резервирование (Backup).

- 1 Нажмите для проверки списка элементов для резервного копирования.
- 2 Выбор места хранения.
- 3 Нажмите кнопку  для старта резервного копирования.
- 4  Ввод дополнительных параметров.

## Дополнительные параметры

Нажмите кнопку  для перехода на экран настройки дополнительных параметров.

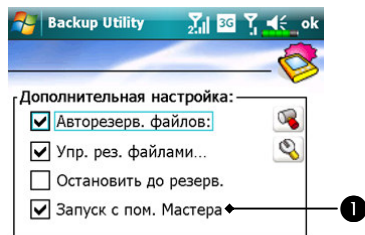

Проверьте настройки.

- 1 Если эта опция выбрана, при следующем запуске утилиты резервного копирования будет запущена в режиме Мастера.
- 2 Кнопка отмены.
- 3 Кнопка подтверждения.

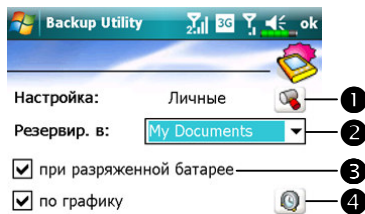
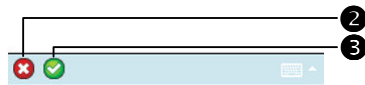

Если вы выделили Авто резервирование (Auto backup files), нажмите  для перехода на экран, показанный слева.

- 1 Выбор режима.
- 2 Выбор места хранения.
- 3 Автоматическое резервирование при малом уровне заряда.
- 4 Резервирование данных по расписанию. Нажмите  для настройки расписания.



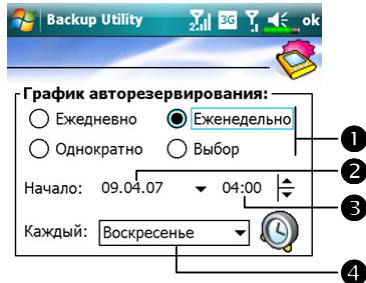

Нажмите  для перехода на экран, показанный слева.

- ❶ Частота резервирования.
- ❷ Настройка даты начала резервирования.
- ❸ Настройка времени.
- ❹ Если вы выбрали режим «еженедельно», в этом поле введите день недели.

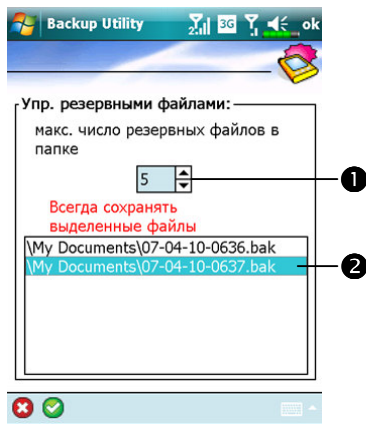

Если вы выбрали **Управление рез. файлами (Manage old backup files)**, нажмите  для перехода на экран, показанный слева.

- ❶ Выберите количество файлов.
- ❷ Выберите файлы, которые нужно сохранять всегда.

## Восстановление данных

### Внимание

1. При восстановлении данных система удаляет все существующие данные на коммуникаторе и заменяет их данными из файла резервного копирования.
2. Не используйте коммуникатор, пока идет процесс восстановления данных.
3. Процесс восстановления данных не может быть остановлен после старта. Будьте внимательны перед началом процесса.
4. После завершения восстановления данных коммуникатор будет перезагружен.

### Режим Мастера



① Нажмите **Восстановление (Restore)**.

② Нажмите кнопку  и следуйте указаниям Мастера.

③  - переход в стандартный режим работы программы.

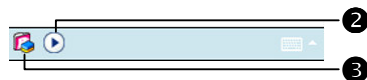

## Стандартный режим

Восстановление данных из резервной копии.

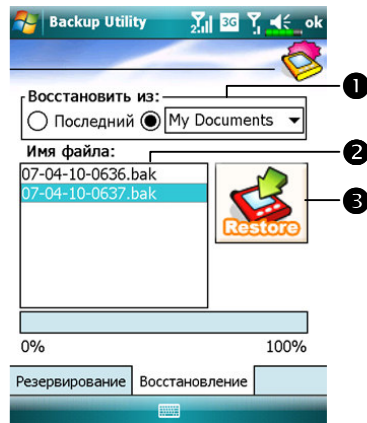

Перейдите на закладку  
Восстановление (Restore).

- 1 Выберите с резервной копией  
данных: последний или файл из  
списка.
- 2 Выделите имя файла из списка.
- 3 Нажмите кнопку Восстановить  
(Restore)  для старта  
процедуры восстановления  
данных.



## Установка и удаление программ

Программы, предустановленные на коммуникатор на заводе-изготовителе, записаны в ROM (постоянная память, только для чтения). Вы не можете удалить эти программы. Все другие программы и данные записываются в RAM (энергозависимая память, доступна для чтения и записи).

Вы можете установить на коммуникатор различные программы для PocketPC при наличии свободной памяти.

Наиболее популярное место для поиска дополнительных программ:  
<http://www.microsoft.com/windowsmobile/pocketpc/>

### Установка программ при помощи программы синхронизации

---

1. Для выбора правильной версии программного обеспечения вам нужно знать тип процессора вашего коммуникатора. Для этого нажмите  > затем **Настройка (Settings)**. Выберите закладку **Система (System)**, нажмите **О системе (About)**. Откройте закладку **Версия (Version)**, здесь вы найдете нужную информацию.
2. Запишите программу на настольный компьютер компьютер (или установите в настольный компьютер компакт-диск или другой носитель с данной программой). Это могут быть файлы с расширениями \*.xip, \*.exe или \*.zip. Убедитесь, что программа предназначена для вашего типа процессора.
3. Прочтите инструкции по установке программы.
4. Соедините коммуникатор и настольный компьютер.

5. Дважды кликните мышкой по инсталляционному файлу программы (\*.exe).

- ❶ Если этот файл является инсталляционным, будет запущена программа установки. Следуйте инструкциям на экране. Программа установки автоматически установит программу на коммуникатор.
- ❷ Если файл не является инсталляционным, вы увидите сообщение об ошибке, в котором будет сообщено, что программа разработана для другого типа компьютера. В этом случае вам нужно перенести этот файл на коммуникатор в папку Programs при помощи программы синхронизации.

Когда инсталляция завершена, для запуска программы на коммуникаторе нажмите  > **Программы (Programs)** и затем выберите иконку программы.

## Установка программ сразу из Интернета

---

1. Для выбора правильной версии программного обеспечения вам нужно знать тип процессора вашего коммуникатора. Для этого нажмите  > **Настройка (Settings)**. Выберите закладку **Система (System)**, нажмите **О системе (About)**. Откройте закладку **Версия (Version)**, здесь вы найдете нужную информацию.
2. Загрузите программу из Интернета при помощи Pocket Internet Explorer. Это могут быть файлы с расширениями \*.xip, \*.exe или \*.zip. Убедитесь, что программа предназначена для вашего типа процессора.
3. Прочтите инструкции по установке программы.
4. Нажмите на файл \*.xip или \*.exe. Будет запущена программа установки. Следуйте инструкциям на экране.

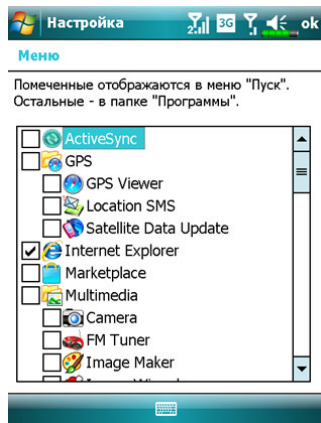

## Добавление программ в меню Пуск

Нажмите  > **Настройка (Settings)** > **Личные (Personal)** > **Меню (Menu)**.



Отметьте нужные программы.

Если программы нет в списке, вы можете при помощи программы Проводник (File Explorer) на коммуникаторе перенести эту программу в папку Меню Пуск (Start Menu), или при помощи программы синхронизации на настольном компьютере создать ярлык этой программы и поместить его в папку Меню Пуск (Start Menu).

- Использование **Проводника** на коммуникаторе: Нажмите  > **Программы (Programs)** > **Проводник (File Explorer)**, найдите программу (откройте список папок, затем выберите My Device для отображения папок в памяти коммуникатора). Нажмите и удерживайте перо на нужной программе, затем выполните команду **Вырезать (Cut)** из выпадающего меню. Откройте папку **Меню Пуск (Start Menu)** (находится в папке Windows), нажмите и удерживайте перо на пустой области экрана, затем выполните команду **Вставить (Paste)** из выпадающего меню. Теперь выбранная вами программа будет представлена в меню Пуск (**Start**) .

- Использование программы синхронизации на настольном компьютере:  
При помощи проводника в программе синхронизации найдите нужную программу на коммуникаторе. Кликните правой кнопкой мыши по нужной программе, затем выполните команду **Создать ярлык (Create Shortcut)**. Перенесите созданный ярлык в папку **Меню Пуск (Start Menu)** в папке Windows. Ярлык теперь будет представлен в меню **Пуск (Start)** .

## Удаление программ

---

Нажмите  > **Настройка (Settings)** > закладку **Система (System)** > **Удаление программ (Remove Programs)**.

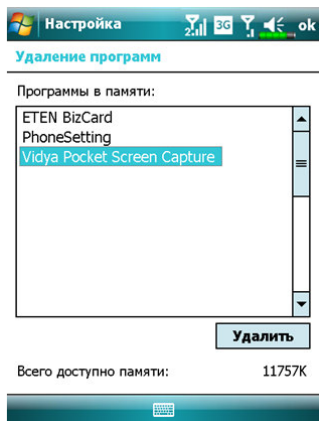

Выберите нужную программу и нажмите кнопку **Удалить (Remove)**.

Если нужной программы нет в списке, при помощи Проводника (File Explorer) найдите эту программу, нажмите и удерживайте перо на ней до появления выпадающего меню, из меню выполните команду **Удалить (Delete)**.

## Управление памятью

### Информация о распределении памяти

Нажмите  > **Настройка (Settings)** > закладку **Система (System)** > **Память (Memory)**.

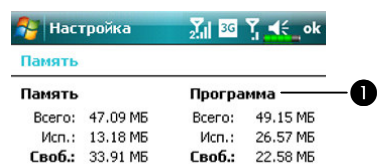

Выберите закладку **Оперативная (Main)**.

- ❶ Состояние памяти данных и памяти программ.
- ❷ **Найти (Find)**: быстрый вызов программы **Поиск (Search)**.

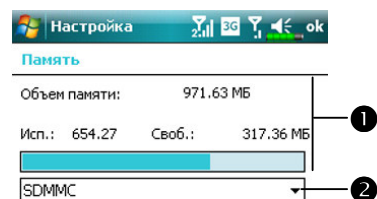
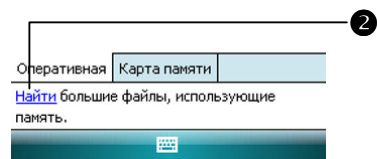

Выберите закладку **Карта памяти (Storage Card)**.

- ❶ Текущие данные о распределении памяти на карте.
- ❷ Переключение между внешней картой памяти и встроенной flash памятью.

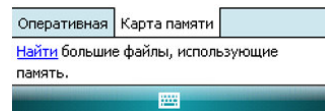

## Поиск доступной памяти

В некоторых случаях, например, когда недостаточно свободной памяти, коммуникатор не может распределить память автоматически. Попробуйте решить эту проблему следующими способами:

Нажмите  > **Программы (Programs)** > **Поиск (Search)**.

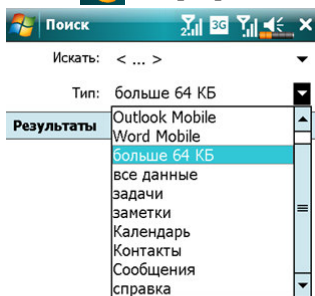

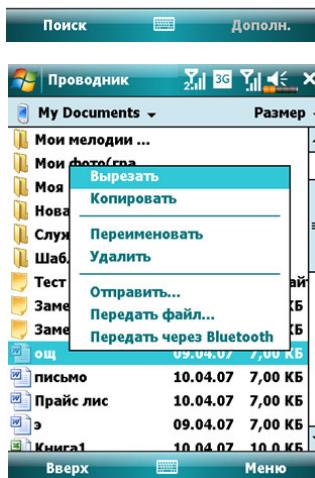

1. Найдите файлы, занимающие большой объем памяти, выбрав в поле Тип (Type) значение «Более 64 кб» (Larger than 64 KB) и затем нажав **Поиск (Search)**.
2. Затем запустите Проводник (File Explorer).

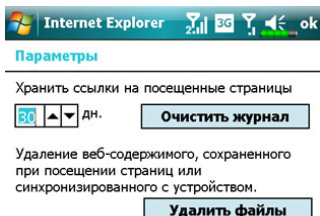
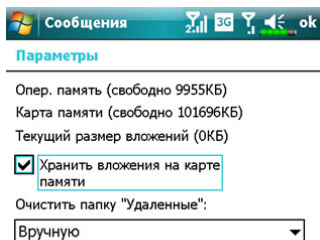

1. Нажмите  > **Программы (Programs)** > **Проводник (File Explorer)**. При помощи **Проводника (File Explorer)** вы можете перенести файлы на карту памяти. Для этого нажмите и удерживайте перо на нужном файле, затем выполните команду **Вырезать (Cut)** или **Копировать (Copy)** из выпадающего меню. Перейдите на карту памяти и выполните команду **Вставить (Paste)**.

2. При помощи **Проводника (File Explorer)** удалите ненужные файлы.



Нажмите  > **Сообщения (Messaging)**, **Меню (Menu)** > **Сервис (Tools)** > **Параметры (Options)** и затем выберите закладку **Хранение (Storage)**.

Отметьте «**Хранить вложения на карте памяти**» (**Store attachments on storage card**) для сохранения вложений в электронные письма на карте памяти.

Нажмите  > **Internet Explorer**, > **Меню (Menu)** > затем **Сервис (Tools)** > **Параметры (Options)** > закладка **Память (Memory)**.

Нажмите «**Очистить журнал**» (**Clear History**) и **Удалить файлы (Delete Files)** для удаления ссылок на просмотренные ранее веб-страницы.

Нажмите  > Программы (Programs) > Заметки (Notes) /Word Mobile/Excel Mobile, затем Меню (Menu), Параметры (Options).

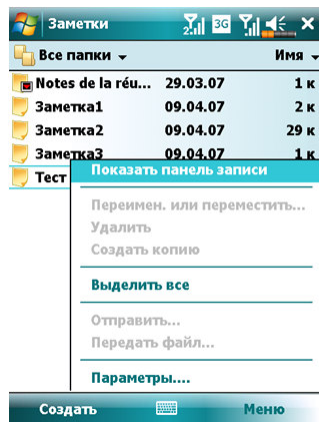

1. Перейдите к списку файлов приложения **Заметки (Notes)**.
2. Нажмите **Меню (Menu)** и затем **Параметры (Options)**.

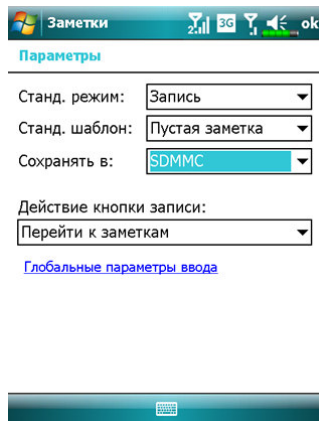

3. В «**Сохранять в**» (**Save to**) выберите из списка SDMMC. В дальнейшем новые файлы будут автоматически сохраняться на карту памяти.

Проделайте эту процедуру для **Заметок (Notes)** в программах Word Mobile и Excel Mobile.



Кроме того, вы можете использовать функции **Rename (Move)** или Сохранить как (Save As) для сохранения файлов на карту памяти.



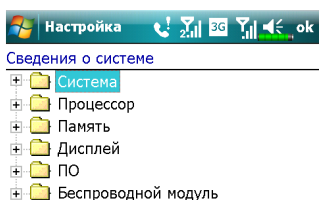

## Информация о системе

Нажмите  > **Настройка (Settings)** > закладка **Система (System)** > **Сведения о системе (System Information)**.

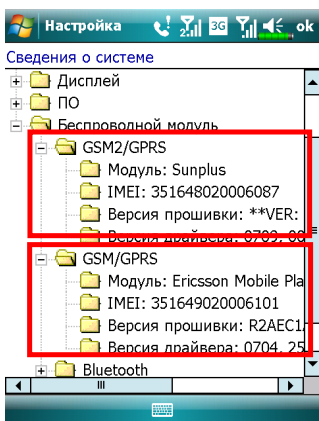

Нажимайте  или , чтобы скрыть или показать данные.



Для отображения подробной информации о ваших SIM-картах, нажмите  перед надписью «**Беспроводной модуль**» (“**Wireless module**”), чтобы открыть категорию, затем выберите нужную SIM-карту. Если вы вставили в устройство две SIM-карты, оба IMEI-номера SIM-карт будут показаны в этом окне.

---

12-16

---

## 13 Спецификация

Элемент	Описание
Операционная система	Windows Mobile® 6.1 Professional (полная русификация)
Процессор	Samsung S3C6400, 533 МГц
Память	256 МВ ПЗУ (Flash ROM), 128 МВ ОЗУ (SDRAM)
Дисплей	2,8", разрешение 640x480 (VGA), TFT-LCD
Коммуникации	Поддержка сетей третьего поколения форматов: <ul style="list-style-type: none"><li>• UMTS/HSDPA ( 2100/1900/850 МГц )</li><li>• Четырёх диапазонный GSM/EDGE: 850/900/1800/1900 МГц</li><li>• GPRS/EGPRS Classe B e Multi-slot Classe 10</li><li>• Bluetooth® v2.0 Class 2 + EDR</li><li>• WiFi IEEE 802.11b/g</li></ul>
GPS	Встроенная GPS-навигация на чипе SiRF Star III
Камера	<ul style="list-style-type: none"><li>• 3.2 мегапикселя с автофокусом и вспышкой, разрешение до 2048 x 1536</li><li>• 0.3 мегапикселя для видео-конференций</li></ul>
Датчик света	Определение уровня внешней освещенности для настройки подсветки экрана
Сенсор гравитации	Переключение ориентации экрана в соответствии с показаниями сенсора гравитации.

### **Замечание**

Дизайн и спецификации могут быть изменены без предварительного уведомления.

Элемент	Описание
Слот расширения	MicroSD
Звук	встроенный динамик и микрофон, разъем для подключения гарнитуры
Передача данных	Синхронизация по USB, разъем для подключения гарнитуры
Источник питания	Батарея: 1530 mAh Li-Ion Polymer, заряжаемая, сменная Блок питания: 100~240 VAC/50~60 Гц, 5V/1A DC
Температура	Использования: 0°С ~ 40°С; Хранения: -10°С ~ 50°С
Влажность	45% ~ 85%
Размеры	<ul style="list-style-type: none"> <li>• 106 x 60.5x 17 mm</li> <li>• 147 грамма (с батареей)</li> </ul>
Дополнительные аксессуары	Батарея, автомобильное зарядное устройство, Держатель коммуникатора для автомобиля.

---

## 14 Правила использования и безопасность

---

### Информация об излучении

Ваш коммуникатор имеет радиопередатчик и приемник. Он сконструирован, произведен и протестирован так, чтобы не превышать допустимый уровень электромагнитного излучения, рекомендованный международными соглашениями.

Максимальные значения SAR для коммуникатора DX900 следующие:

- 0.831 W/kg @ 10g (GSM 900)
- 0.373 W/kg @ 10g (GSM1800)
- 0.492 W/kg @ 10g (WCDMA 2100)
- 0.044 W/kg @ 10g (WiFi)

---

## Информация о здоровье и безопасности

### **Безопасное использование батарей и источника питания**

- Пожалуйста, используйте ТОЛЬКО аксессуары, одобренные производителем. Не используйте аккумуляторные батареи, зарядные устройства и кабели производителей, которые не были одобрены дилером или официальным сервисным центром (даже если они похожи на соответствующие оригинальные аксессуары и имеют такие же характеристики). Гарантия коммуникатора НЕ ПОКРЫВАЕТ ущерб, причиненный неодобренным производителем оборудованием.
- Не заряжайте аккумуляторную батарею при температуре окружающей среды выше 45 градусов по Цельсию. Не храните и не используйте батарею в местах с температурой выше 50 градусов по Цельсию.
- Не разбирайте и не разрушайте батарею, это может быть опасно.

### **Безопасное использование коммуникатора**

- Не подвергайте коммуникатор следующим воздействиям: быстрым изменениям температуры, высокой температуре (например, воздействию прямых солнечных лучей или близко расположенных нагревательных приборов), экстремально низкой температуре, высокому давлению, электростатическому излучению, пыли, сырости. Не подвергайте коммуникатор воздействию воды или других жидкостей.
- Не располагайте коммуникатор близко от электроприборов (ТВ, компьютеров, сканеров, факсов и т.п.), так как они могут создавать нежелательное излучение.
- Не роняйте коммуникатор.

- Не используйте разъедающие или летучие жидкости для протирки коммуникатора. При необходимости используйте мягкие ткани для протирки.
- Не используйте обычные ручки или другие предметы для работы с экраном коммуникатора, они могут повредить его.

#### **Гарантия**

- В случае повреждения коммуникатора обратитесь к продавцу или в авторизованный сервис-центр. Не пытайтесь самостоятельно разобрать коммуникатор, так как в этом случае вы можете быть лишены гарантии.
- Если повреждения были вызваны неправильным использованием коммуникатора (нарушение пунктов, описанных выше), устройство может быть снято с гарантийного обслуживания.



#### **Сохранение данных**

Производитель не несет ответственности за потерю или повреждение данных. Храните важную информацию на настольном компьютере или на внешних носителях.

#### **ВАЖНЫЕ МЕРЫ ПРЕДОСТОРОЖНОСТИ**

При использовании коммуникатора всегда выполняйте требования, описанные ниже.

#### **Меры предосторожности в аэропортах, медицинских учреждениях и в пожароопасных местах**

В самолете, больнице или на заправочной станции, где запрещено использование беспроводной связи, запустите приложение Диспетчер соединений (Communication Manager) и нажмите кнопку . Когда кнопка станет оранжевой , все беспроводные соединения будут выключены.

**Безопасность в самолете**

В большинстве стран запрещено использование беспроводной связи на борту самолета, чтобы избежать воздействия излучения на приборы навигации и связи в самолете.

**Безопасность в медицинском учреждении**

Излучение беспроводных модулей вашего коммуникатора может нарушить работу медицинского оборудования.

**Опасная обстановка**

- Не используйте беспроводные функции вашего коммуникатора на автозаправочных станциях, складах горючих и химических материалов, а также взрывчатых веществ.
- Если вы находитесь в местах, где в атмосфере могут находиться горючие материалы, выключите все беспроводные функции вашего коммуникатора и сам коммуникатор. Искра в таких местах может привести к тяжелым последствиям.

**Неионизирующее излучение**

Это устройство в нормальном состоянии обеспечивает допустимый уровень излучения. Как и при использовании любого другого радиопередающего оборудования мы советуем пользователю для обеспечения собственной безопасности не располагать антенну устройства в непосредственной близости от тела.

**Безопасность на дороге**

Водитель во время движения не должен использовать телефон, кроме как в экстренных случаях. В некоторых странах разрешено использование телефонных гарнитур во время движения.



## Регулирующие документы

### **Идентификационные номера**

Для удобства идентификации модель вашего коммуникатора называется DX900. Чтобы гарантировать долгосрочную и надежную работу вашего коммуникатора, используйте только аксессуары, перечисленные в этом документе.

**Для зарядки коммуникатора используйте только подходящее зарядное устройство (дающее на выходе постоянный ток 5V, 1A).**

### **Декларация Европейского союза о совместимости**

Маркировка CE говорит о том, что ваш коммуникатор удовлетворяет всем соответствующим директивам Европейского Парламента и Совета Евросоюза, в частности директиве о радио и телекоммуникационном терминальном оборудовании (R&TTE), 1999/5/EC.

Ваш коммуникатор удовлетворяет следующим европейским нормам:

- EN 60950-1:2001 (IEC 60950-1 (Modified)) – Оборудование информационных технологий – Безопасность – Часть 1: Основное требование.
- ETSI EN 301 511 V9.0.2(2003-03) – Мобильные коммуникации (GSM); Гармонизированный стандарт для мобильных станций с частотами GSM 900 и DCS 1800, распространяющийся на основные требования по разделу 3.2 директивы R&TTE (1999/5/EC).

- ETSI EN 300 328 V1.7.1 – Электромагнитная совместимость и диапазоны радиочастот (ERM); Широкополосные системы передачи; Оборудование для передачи данных, работающее в диапазоне 2.4 ГГц и использующее модуляцию с расширенным спектром; Гармонизированный стандарт EN, распространяющийся на основные требования по разделу 3.2 директивы R&TTE.
- ETSI EN 301 489-1 V1.6.1 - Электромагнитная совместимость и диапазоны радиочастот (ERM); Стандарт электромагнитной совместимости (EMC) для радиооборудования и обслуживания; Часть 1: Основные технические требования.
- ETSI EN 301 489-7 V1.3.1 - Электромагнитная совместимость и диапазоны радиочастот (ERM); Стандарт электромагнитной совместимости (EMC) для радиооборудования и обслуживания; Часть 7: Специальные условия на мобильное и переносное радио- и вспомогательное оборудование систем цифровой сотовой радиосвязи (GSM and DCS).
- ETSI EN 301 489-17 V1.2.1 - Электромагнитная совместимость и диапазоны радиочастот (ERM); Стандарт электромагнитной совместимости (EMC) для радиооборудования и обслуживания; Часть 17: Специальные условия для широкополосных систем связи диапазона 2.4 ГГц и высокоэффективного RLAN оборудования диапазона 5 ГГц.
- EN 55013:2001 – Радио- и телеприемники и связанное с ними оборудование – Характеристики радиопомех.
- EN 55020:2002 – Радио- и телеприемники и связанное с ними оборудование – Характеристики помехозащищенности.

- 
- EN 50371:2002 – Общий стандарт для демонстрации соответствия электронных и электрических приборов ограничениям, относящимся к облучению человека электромагнитными полями (10 Мц ~ 300 ГГц) – Общедоступная публикация.
  - EN 50360 – 2001 – Стандарт на изделия для определения соответствия мобильных телефонов требованиям основных предельных значений, касающихся безопасности людей в электромагнитных полях (300 МГц ~ 3 ГГц).

## Утилизация

Согласно распоряжению об утилизации электрического и электронного оборудования (WEEE), которое вступило в силу как Европейский закон 13-го февраля 2003 года, электрическое оборудование должно утилизироваться специальным образом.

Целью распоряжения является продвижение программы повторного использования электрического оборудования и уменьшения количества производимого мусора.



Наличие логотипа WEEE (показан слева) на продукте или на коробке говорит о том, что этот продукт нельзя выбрасывать вместе с обычным мусором. Электрическое и электронное оборудование нужно отвезти на специальный пункт сбора для последующего повторного использования.

Восстановление и повторное использование электрического оборудования поможет нам сохранить природные ресурсы и гарантировать здоровье людей и окружающей среды.

Для получения более подробной информации об утилизации оборудования обращайтесь в службу сбора мусора или к производителю оборудования.

## 15 Вопросы и ответы /

1. Какие возможности встроены в коммуникатор?



Ответ:

- ❶ Режим работы с 2-мя SIM-картами
- ❷ Встроен модуль беспроводной связи стандарта 802.11b/g.
- ❸ Установлена последняя версия Windows Mobile® 6.1 Professional. Ваши данные не будут потеряны даже в случае полного разряда батарей, так как сохраняются в энергонезависимой Flash памяти.

2. Как настроить беспроводную сеть? Как установить соединение с Интернетом?

Ответ:

**Диспетчер соединений (Communication Manager)** поможет вам настроить Bluetooth соединение, GSM соединение и беспроводную сеть.

- ❶ Для настройки беспроводного соединения вам нужно получить у вашего сетевого администратора IP адрес, имя DNS сервера, прокси-сервера, номер порта, пароль.
- ❷ Обычно вы можете активировать беспроводное соединение, нажав на иконку  в **Диспетчер соединений (Communication Manager)**. Когда коммуникатор найдет и подключится к беспроводной сети, в верхней части экрана возникнет иконка . Это значит, что ваш коммуникатор успешно подключился к точке доступа. В это время индикатор на левой стороне коммуникатора будет мигать желтым.

3. Мой коммуникатор не загружается. Что делать?



Ответ:

- ❶ Убедитесь, что батарея коммуникатора заряжена.
- ❷ Подключите источник питания, убедитесь, что индикатор заряда светится красным. Нажмите кнопку Питание.

4. Мой коммуникатор «завис». Что делать?

Ответ:

- ❶ Вы можете перезагрузить коммуникатор.
- ❷ Если после стандартной перезагрузки система не работает нормально, вам нужно сделать «холодную» перезагрузку.

Нажмите и держите кнопку **Питание** и кнопку **Перезагрузка** некоторое время, затем отпустите их одновременно. Подождите несколько секунд, пока на экране появится название модели коммуникатора, версия прошивки и дата сборки. Сразу нажмите и держите кнопку . Удерживайте кнопку  нажатой и отпустите её, когда вы увидите на экране запрос.

Если вы ответите Да на последующий вопрос, который появится на экране (Удалить все данные?), все установленные вами программы, настройки, внесенные данные (в том числе в приложениях Контакты и Календарь) будут удалены. Система вернется к исходному состоянию. Чтобы избежать потери данных в подобной ситуации, мы рекомендуем вам делать резервную копию ваших данных на карту памяти или регулярно синхронизировать ваш коммуникатор с настольным компьютером.

5. Я не слышу звук из моего коммуникатора. Почему?

Ответ:

- ❶ Нажмите иконку  в правой верхней части экрана и настройте громкость.
- ❷ Либо вы можете использовать для этого кнопки настройки на боковой стороне коммуникатора.

6. Почему экран коммуникатора автоматически становится темным?

Ответ:

Нажмите  > **Настройка (Settings)** > закладка **Система (System)**, **Подсветка (Backlight)** > **Питание от аккумулятора (Battery Power)** или **Внешнее питание (External Power)**. По умолчанию при работе от батарей подсветка выключается автоматически через 30 секунд, на внешнем питании - через 1 минуту. Вы можете регулировать эти периоды.

7. Когда я пытаюсь открыть файл или программу, появляется сообщение «Недостаточно памяти». Что делать?

Ответ:

В коммуникаторе используется общая память для хранения данных и программ. Сделайте следующее для освобождения памяти:

- ❶ Удалите лишние программы или те, которыми вы пользуетесь редко.
- ❷ Удалите лишние или редко используемые данные.

8. Символы на экране маленького размера. Как их увеличить?



Ответ:

Нажмите  > **Настройка (Settings)** > закладка **Система (System)** > **Экран (Screen)**, затем выберите закладку **Размер текста (Text size)**. Настройте размер текста. Также вы можете изменить ориентацию экрана на закладке **Общие (General)**.

9. Нажатия пером на экран происходят недостаточно точно. Что делать?

Ответ:

Необходимо откалибровать экран. Есть два способа:

- ❶ Нажмите  > **Настройка (Settings)** > закладка **Система (System)**,  
**Экран (Screen)** > **Калибровка экрана (Align Screen)**.
- ❷ Нажмите одновременно кнопку  слева внизу на корпусе коммуникатора и центральную кнопку джойстика.

10. Кнопки на коммуникаторе не реагируют на нажатия или запускают не те программы. Что делать?

Ответ:

Нажмите  > **Настройка (Settings)** > закладка **Личное (Personal)**,  
**Кнопки (Buttons)**.

11. ActiveSync на коммуникаторе не осуществляет соединения. Что делать?

Ответ:

- ❶ Убедитесь, что вы установили Active Sync версии 4.5 или более новую версию. Эта программа есть на компакт-диске в комплекте с коммуникатором. Если вы потеряли компакт-диск, вы можете скачать программу с сайта Microsoft.
- ❷ Убедитесь, что кабель подключен к USB порту настольного компьютера.
- ❸ Убедитесь, что нужный порт настольного компьютера не занят другой программой.
- ❹ Если все это не помогло - переустановите ActiveSync на настольном компьютере.



**12.** На моём настольном компьютере установлена операционная система Windows Vista™. Как будет происходить соединения с коммуникатором?

Ответ:

- ❶ Убедитесь, что вы установили программу Windows Mobile® Device.
- ❷ Убедитесь, что USB кабель правильно подсоединен к порту настольного компьютера.

**13.** На моём настольном компьютере установлена программа Microsoft Outlook, будет ли она работать с коммуникатором?

Ответ:

Используйте ссылку для скачивания, которая доступна на диске Companion CD. Если версия Microsoft Outlook, которая у вас установлена, более старая, чем та, что доступна по ссылке, удалите старую версию и установите новую демонстрационную версию Microsoft Outlook. Когда срок работы демонстрационной версии закончится, купите полнофункциональную версию.



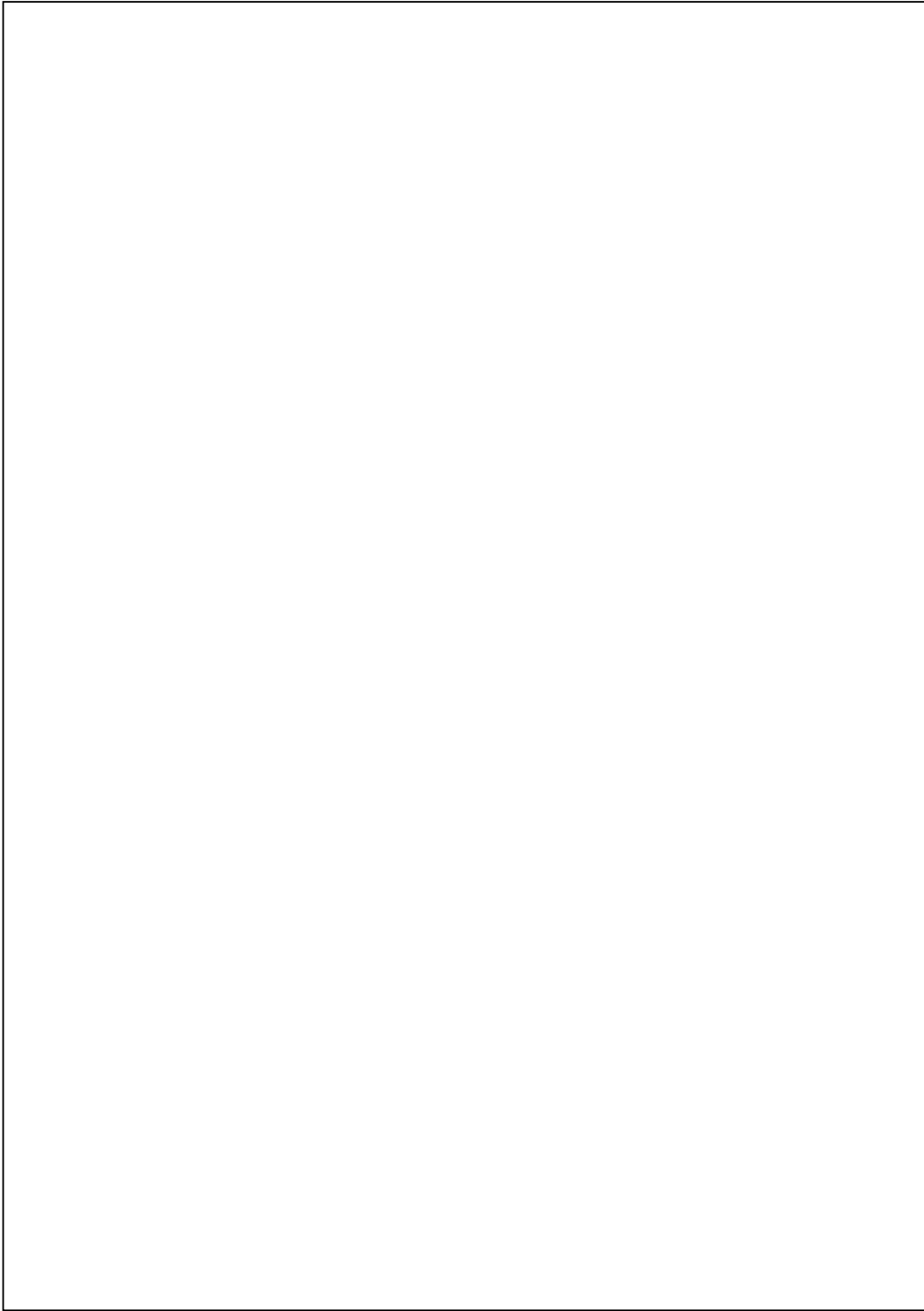

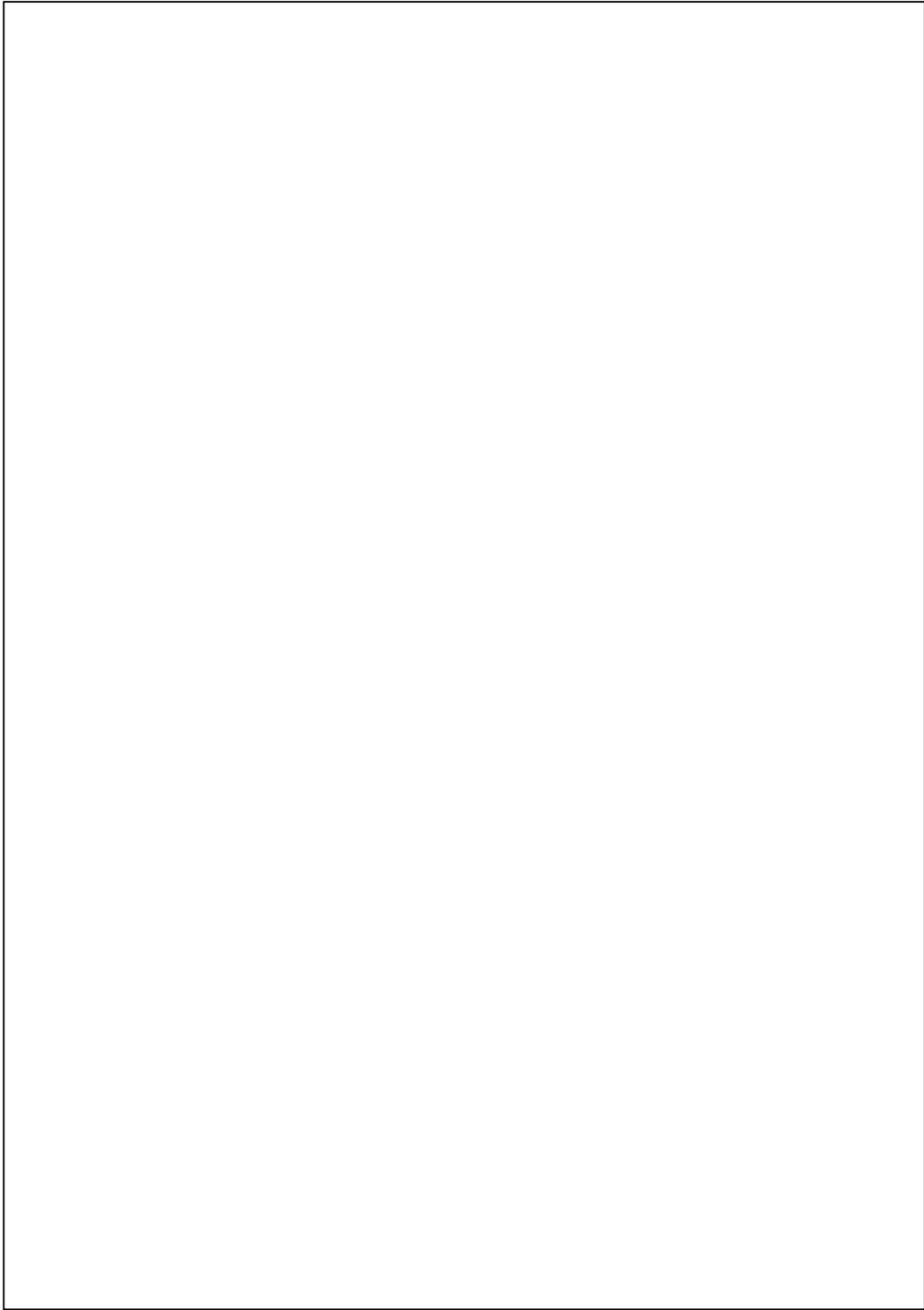



---

First Version: January, 2009  
Current Version: January, 2009, Version 1  
Number: 20081218

---