

BENQ-SIEMENS



E61

BENQ-SIEMENS E61
Mobile Phone
User Manual

Copyright

© 2006. BenQ Mobile GmbH & Co. OHG. All rights reserved. No part of this publication may be reproduced, transmitted, transcribed, stored in a retrieval system or translated into any language or computer language, in any form or by any means, electronic, mechanical, magnetic, optical, chemical, manual or otherwise, without the prior written permission of BenQ Mobile GmbH & Co. OHG.

Disclaimer

BenQ Mobile GmbH & Co. OHG makes no warranty or representation, either expressed or implied, with respect to the quality, accuracy or fitness for any particular purpose of this document. The information in this document is correct at the time of printing and subject to change without notice.

Інформація з безпеки

Перш ніж почати користуватися телефоном, перегляньте наведені поради щодо безпеки.

Вплив радіочастотних сигналів

Вимірювання максимального питомого коефіцієнта поглинання (SAR)
ЄС: GSM900: 0,668 Вт/кг; DCS1800: 0,154 Вт/кг.
США: PCS1900: 0,366 Вт/кг (голова); 0,301 Вт/кг (тіло).

Мобільний телефон є малопотужним передавачем і приймачем. Коли телефон УВІМКНЕНО, він отримує та відсилає радіочастотні сигнали.

Європейські та світові організації визначили стандарти та рекомендації щодо захисту населення від впливу електромагнітних полів.

- Міжнародний комітет із захисту від неіонізуючої радіації (ICNIRP) 1996
- Союз німецьких інженерів-електриків (VDE) DIN- 0848
- Директиви Європейської спільноти, Загальна дирекція V з питань радіочастотної електромагнітної енергії
- Державна рада з питань радіологічного захисту Об'єднаного Королівства, GS 11, 1988
- Національний Інститут Стандартизації США (ANSI) при Інституті інженерів з електротехніки та електроніки. C95.1- 1992
- Національна рада з питань вимірювання та захисту від радіації (NCRP). Доповідь 86
- Міністерство охорони здоров'я та соціального захисту Канади. Кодекс із техніки безпеки 6

Ці стандарти є результатом тривалих наукових досліджень. Наприклад, більш ніж 120 науковців, інженерів і лікарів з університетів, урядових установ охорони здоров'я та медичних організацій працювали над створенням оновлених стандартів ANSI. Під час звичайного використання телефон повністю відповідає установленим стандартам.

Обмеження в користуванні телефоном

Не дозволяється використання натільних металевих виробів.

Експлуатація телефону

- Звичайне положення: мобільний телефон слід тримати так само, як і звичайний телефон.
- Для уникнення потенційного впливу випромінювання радіочастотних сигналів не носіть занадто довго телефон біля шиї або поблизу грудної клітини.

Акумулятор

- Якщо температура телефону перевищить 45°C (113F) або впаде нижче 0°C (32F), зарядження акумулятора буде припинено з міркувань безпеки.
- Не припускайте, щоб температура акумулятора падала нижче -10°C (14F) або становила більше 45°C (113F). Залишаючи транспортний засіб, завжди забирайте телефон із собою.
- Використовуйте тільки оригінальні акумулятори для належного функціонування телефону.

Будь-який акумулятор може нанести шкоду або спричинити вади та опіки, якщо провідниковий матеріал, наприклад, прикраса, ключі або металевий ланцюжок, торкатиметься відкритих контактів. Такі предмети можуть замкнути електричний контур і значно нагрітися. Для захисту від небажаних наслідків, перш ніж класти акумулятор до кишені, переконайтеся, що в ньому не перебувають інші металеві предмети. Коли акумулятор видалений із телефону та не використовується, зберігайте його в захисному контейнері.

Керування транспортним засобом

Ознайомтеся із законами та нормами, які діють у вашому регіоні та визначають можливість користування мобільним телефоном під час керування транспортним засобом. Завжди дотримуйтесь встановлених правил. Під час використання телефону за кермом транспортного засобу:

- приділяйте максимальну увагу керуванню транспортним засобом – безпека на дорозі понад усе;
- за можливості користуйтеся комплектом «Вільні руки»;
- перш ніж здійснити або прийняти виклик, зупиніться в безпечному місці, якщо того потребують дорожні умови.

Електронні пристрої

Більшість сучасного електронного обладнання захищено від дії радіочастотних сигналів. Однак певне устаткування може не мати захисту від радіочастотних сигналів, які створює телефон.

Електронний стимулятор серця

Асоціація виробників медичної продукції рекомендує утримувати телефон на відстані не менше 15,24 см від електронного стимулятора серця для уникнення потенційного негативного впливу. Ці рекомендації відповідають результатам незалежних досліджень і рекомендаціям Wireless Technology Research.

Поради користувачам із електронним стимулятором серця:

- **ЗАВЖДИ** потрібно утримувати **УВІМКНЕНИЙ** телефон на відстані не менше 15,24 см від електронного стимулятора серця;
- не носіть телефон у внутрішній кишені;
- для зменшення впливу телефону на електронний стимулятор серця прикладайте телефон до вуха, що знаходиться з протилежного до стимулятора серця боку.

Якщо з будь-яких причин телефон впливає на роботу електронного стимулятора серця, негайно **ВИМКНІТЬ** телефон.

Слухові апарати

Деякі мобільні телефони можуть погіршувати функціонування слухових апаратів. Якщо таке сталося, зверніться за порадою до виробника слухового апарата.

Інше медичне устаткування

Перед використанням будь-якого медичного устаткування порадьтеся з виробником щодо захищеності цього устаткування від впливу електромагнітного поля. Ваш лікар допоможе отримати таку інформацію.

ВИМИКАЙТЕ телефон під час перебування в медичних установах, якщо на це вказують будь-які правила або оголошення. У лікарнях або медичних установах може використовуватись устаткування, чутливе до впливу електромагнітних полів.

Транспортні засоби

Електромагнітні поля можуть негативно впливати на погано захищені від електромагнітного випромінювання електронні системи транспортних засобів. Для отримання додаткових відомостей перегляньте документацію на відповідний транспортний засіб. Якщо на транспортний засіб було встановлено додаткове обладнання, також слід звернутися до його виробника для отримання додаткових відомостей щодо захищеності від впливу електромагнітного випромінювання.

Установи

ВИМКНІТЬ телефон, якщо цього вимагає повідомлення в установі, в якій ви перебуваєте.

Літак

Нормами Федеральної комісії зі зв'язку США заборонено користуватися телефоном під час перебування в повітрі. Перед посадкою до літака **ВИМКНІТЬ** телефон.

Території, на яких ведуться підривні роботи

Для уникнення конфліктної взаємодії з підривним обладнанням **ВИМИКАЙТЕ** телефон під час перебування в зоні проведення підривних робіт або в місцях, де розміщено оголошення «ВИМИКАЙТЕ ДВОСТОРОННІ РАДІОПЕРЕДАВАЧІ». Зважайте на застережні знаки та інструкції.

Потенційно вибухонебезпечна атмосфера

ВИМКНІТЬ телефон і не видаляйте акумулятор в зоні з потенційно вибухонебезпечною атмосферою. Зважайте на всі застережні знаки та інструкції. Іскри від акумулятора можуть призвести до вибуху або пожежі, що може призвести до травмувань або навіть смерті.

Області з потенційно вибухонебезпечною атмосферою, як правило (але не завжди), чітко означені. До таких областей належать паливні бази та АЗС; моторні відсіки на човнах; зони зберігання та перерозподілу палива або хімічних речовин; транспортні засоби, які використовують в якості палива газ (наприклад, пропан або бутан); області, повітря в яких містить хімічні речовини; інші області, в яких рекомендовано вимикати двигун транспортного засобу.

Транспортні засоби, обладнані подушками безпеки

Подушка безпеки розгортається з дуже великою силою. **НЕ ТРИМАЙТЕ** будь-які предмети, включаючи встановлене та портативне безпроводове обладнання в зоні розташування та дії подушки безпеки. У випадку неправильної установки безпроводового устаткування спрацювання подушки безпеки може призвести до важких пошкоджень.

Даний пристрій відповідає правилам, вміщеним у розділі 15 Правил Федеральної комісії зі зв'язку США. Експлуатація має відбуватися з дотриманням таких двох умов:

1. цей пристрій не є джерелом шкідливого впливу;
2. цей продукт має сприймати будь-який вплив, навіть такий, що може призвести до некоректного функціонування.

Зміни та модифікації, які не були схвалені стороною, що несе відповідальність за відповідність установленим нормам, можуть призвести до втрати можливості користування цим виробом.

Цей телефон було успішно перевірено на відповідність нормам Федеральної комісії зі зв'язку США, які стосуються стандартів випромінювання електромагнітного поля. Крім того, було схвалено використання продукту з аксесуарами, які не містять металевих елементів, за умови утримування телефону на відстані не менше 1,5 см від тіла. Використання додаткового устаткування може призвести до порушення норм Федеральної комісії зі зв'язку США, які стосуються стандартів випромінювання електромагнітного поля. Якщо не використовуються натільні аксесуари та увімкнений телефон розташований біля вуха, утримуйте мінімальну дистанцію 1,5 см між телефоном і тілом.

Відповідність директивам Європейського союзу

Корпорація VenQ стверджує, що E61 відповідає головним вимогам та відповідним умовам Постанов, які наведено нижче:

Постанова R&TTE (1999/5/EC), Постанова про електромагнітну сумісність (89/336/EEC), Постанова щодо приладів із низькою напругою (73/23/EEC)

CE0168

Також цей продукт відповідає таким стандартам:

EN 301511

TS51.010-1

EN 50360/361

EN 60950-1

EN 301489-1&-7

EN55022

EN55024

EN50332-1



Прослуховування з навушниками на високій гучності може призвести до невиправної втрати слуху. З часом ви можете звикнути до високої гучності, яка буде здаватися нормальною, але це може зашкодити вашому слуху. Установіть гучність на безпечному рівні. Якщо ви чуєте дзвін у вухах, зменште гучність або припиніть використання системи.



Використані акумулятори та телефони утилізуйте згідно з діючим законодавством.

<Місце для нотаток>

Зміст

Інформація з безпеки.....	i
1. Підготовка телефону до використання	1
Встановлення SIM-карти.....	1
Встановлення акумулятора	2
Встановлення кришки акумулятора.....	2
Зарядження акумулятора.....	3
Увімкнення телефону	3
Карта miniSD	4
2. Знайомство з телефоном.....	6
Зовнішній вигляд.....	6
Екран очікування	8
Використання клавіш в режимі очікування.....	10
Навігація по меню	12
3. Користування телефоном	13
Функції виклику	13
Телефонування.....	13
Закінчення виклику	13
Відповідь на виклик	13
Відхилення вхідного виклику	13
Налаштування гучності.....	13
Здійснення міжнародного виклику.....	14
Здійснення екстреного виклику	14
Розширений набір.....	14
Швидкий виклик.....	15

Прослуховування голосових повідомлень	15
Доступні під час виклику операції.....	15
Телеф. книга	19
Додавання контактів до телефонної книги	19
Пошук контактів у телефонній книзі.....	22
Пропущені, набрані та отримані виклики	23
Застосування тихого профілю	24
Камера	25
Фотографування	25
Налаштування параметрів режиму камери	26
Значки режиму камери.....	27
Управління знімками.....	29
Програваач MP3	31
Відтворення музики	31
Завантаження композицій на телефон.....	35
Швидкий виклик	35
Налаштування клавіш швидкого виклику	36
Використання функцій швидкого виклику	36
Повідомлення	37
SMS	37
MMS повідомлення	40
Голосова пошта.....	45
Служба інформації	45
Стан пам'яті.....	46

Методи вводу.....	46
Зміна методу введення.....	46
Переключення між верхнім і нижнім регістром	47
Звичайний ввід.....	47
Використання T9	48
Введення цифр.....	49
Введення символів.....	49
4. Меню	50
Телефонна книга	50
Знайти	50
Додати.....	50
Редагувати	50
Копіювати.....	51
Видалити	51
Група абонентів	51
Чорний і білий списки.....	51
Візитка	52
Мій номер.....	52
Стан пам'яті.....	52
Повідомлення	52
Виклики.....	52
Пропущені.....	53
Отримані.....	53
Набрані номери.....	53
Очистити все.....	53
Тривалість	53
Вартість	54

Ігри.....	55
Розваги	55
Камера.....	55
Програвач MP3	55
Медіа центр.....	55
Зображення.....	56
Музика	57
Інше.....	58
Форматувати карту miniSD	58
Стан пам'яті.....	58
Інструменти	59
Будильник.....	59
Годинники світу.....	60
Календар	60
Список завдань	60
Примітка	61
Швидкий виклик.....	61
Калькулятор	61
Конвертер валют.....	62
Секундомір.....	62
Зворотний відлік	62
USB-з'єднання	63
Послуги	65
Служба WAP.....	65
Налаштування профілю доступу.....	67
Номер послуги	67
Меню STK	68

Налаштування.....	68
Дата і час	68
Автом. увімк./вимк. живлення	69
Профілі	69
Відображення	71
Аудіо	71
Призначення клавіш	72
Налаштування виклику	73
Мережа	78
Безпека.....	79
Режим енергозбереження.....	81
Мова.....	81
Ввід	81
Режим польоту	81
Відновити	81
5. Догляд та технічне обслуговування	82
6. Вирішення проблем.....	83

1 Підготовка телефону до використання

Встановлення SIM-карти

Вставте SIM-карту повністю у гніздо в напрямку, вказаному стрілкою, стороною з металевими контактами SIM-карти від себе таким чином, щоб у нижньому правому куті опинився зрізаний кут картки, як на малюнку.

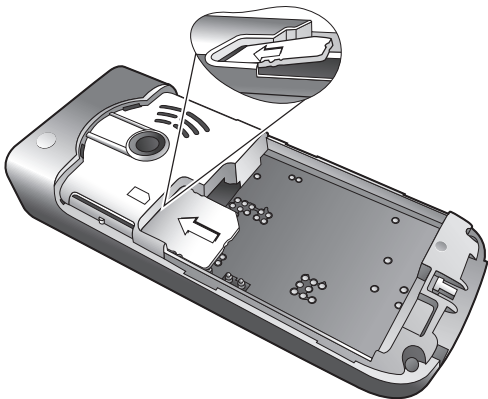

- SIM-карта може бути легко пошкоджена через подряпання її контактів. Тому слід вельми обережно поводитись із карткою під час встановлення.
- Не намагайтесь витягти SIM-карту до видалення батареї. Інакше SIM-карта може бути пошкоджена.

Встановлення акумулятора

1. Вставте акумулятор у телефон зі зворотного боку контактами донизу і розташуйте його так, щоб напрямні позначки співпали з відповідними отворами.
2. Посуньте верхню частину акумулятора вперед та натисніть на нього, доки він не зафіксується.

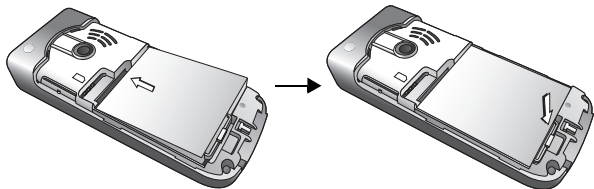

Не видаляйте акумулятор, коли телефон увімкнений. Це може призвести до втрати особистих налаштувань або даних, що зберігаються на SIM-карті та в пам'яті телефону.

Встановлення кришки акумулятора

Розташуйте кришку акумулятора на тильній стороні телефону та посуньте її вперед до фіксації.

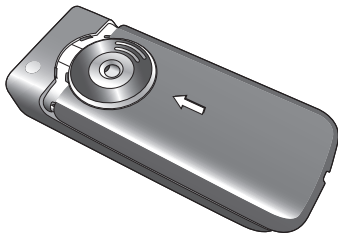

Зарядження акумулятора

1. Вставте штекер зарядного пристрою у гніздо, розташоване знизу телефону. Переконайтеся, що штекер вставлено правильно, вірною стороною.
2. Підключіть зарядний пристрій до електромережі.



Не видаляйте акумулятор під час зарядження телефону.

3. Коли телефон буде повністю заряджено, від'єднайте зарядний пристрій від електромережі та телефону.

 Зверніть увагу:

- Для повного зарядження акумулятора потрібно близько 4 годин.
- Коли акумулятор буде майже розряджено, пролунає звукове попередження.
- Якщо акумулятор повністю розряджено, зарядження може не розпочатися відразу після підключення до зарядного пристрою. Зачекайте 10-15 хвилин, після чого телефон почне заряджатися.

Увімкнення телефону

1. Щоб увімкнути телефон, здійсніть довге натискання клавіші . На екрані телефону з'явиться привітальна анімація.



Щоб установити привітальне повідомлення, виберіть: **Налаштування > Відображення > Привітання**. Для отримання додаткової інформації перейдіть до стр. 71.



У цьому посібнику користувача під «довгим натисканням» мається на увазі натискання клавіші та утримання її протягом близько двох секунд. «Натиснути» – означає натиснути клавішу та відразу її відпустити.

2. Введіть код PIN і натисніть на  для підтвердження введення.

 Код PIN (Personal Identification Number, персональний ідентифікаційний номер) – це пароль, що надається вашим оператором зв'язку. Цей пароль потрібен для користування SIM-картою.



Якщо ввести неправильний код PIN тричі поспіль, SIM-карта буде заблокована. Для її розблокування потрібно ввести код PUK (Personal Unblocking Key, персональний код розблокування). Для отримання коду PUK зверніться до свого оператора зв'язку.

 Щоб увімкнути або вимкнути авторизацію за кодом PIN, виберіть **Налаштування > Безпека > PIN-код > Код PIN1 > Встановити стан**. Дивіться стр. 80.

3. Після введення коректного коду PIN телефон автоматично розпочне пошук визначеної мережі. Цей процес може тривати кілька секунд.

4. Відобразиться екран режиму очікування, позначка потужності сигналу та назва оператора. Тепер телефон готовий для користування.

 Якщо телефон не може знайти визначену мережу або вона недоступна через відсутність авторизації, позначки потужності сигналу відобразатися не будуть. У такому режимі можна здійснювати лише екстрені виклики.

Карта miniSD

Телефон обладнано гніздом miniSD для карти miniSD – знімної карти пам'яті, яка використовується для зберігання великого об'єму даних у телефоні.

Карта miniSD дає змогу зберігати мультимедійні дані, зокрема зображення, фотографії, звукові файли у форматі MP3 та звуки дзвінка.

Встановлення карти miniSD

1. Зніміть кришку акумулятора та акумулятор.
2. Вставте у гніздо карту miniSD. Переконайтеся, що металеві контакти карти перебувають знизу.
3. Знов установіть акумулятор та кришку акумулятора на телефон.

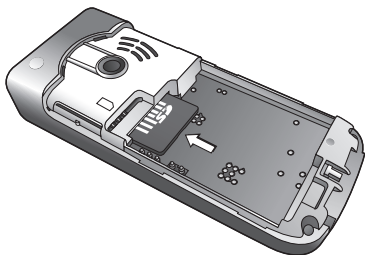

 Зверніть увагу:

-  з'явиться в рядку стану при завантаженні карти miniSD.
- Телефон не підтримує карти miniSD, що мають файлову систему **FAT32** або **NTFS**.

Видалення карти miniSD

1. Зніміть кришку акумулятора та акумулятор.
2. Натисніть на карту miniSD, щоб вивільнити її.

2 Знайомство з телефоном

Зовнішній вигляд

Вид спереду



Вид збоку

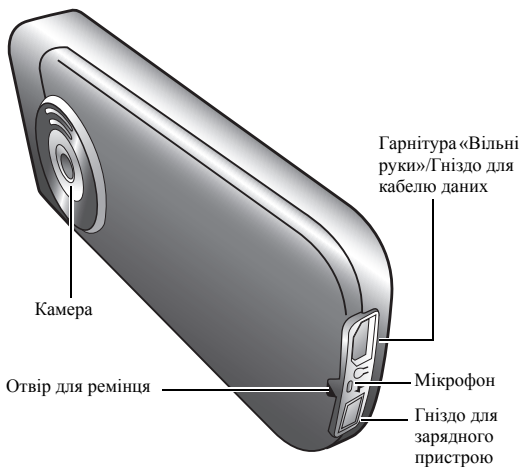

Вид зверху (контролер MP3)

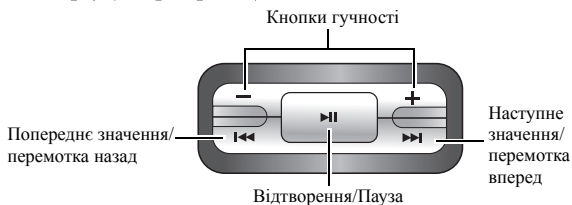



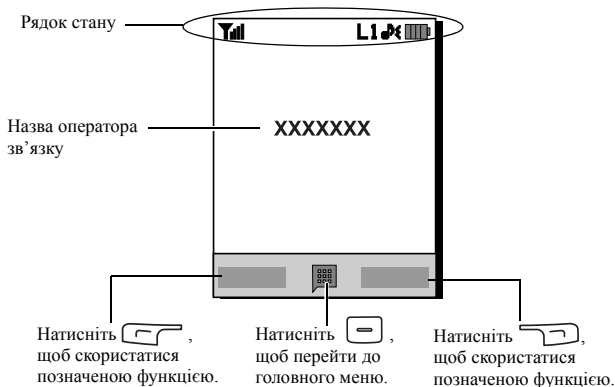

Екран очікування





- Щоб установити шпалери, виберіть **Налаштування > Відображення > Шпалери**. Також можна вибрати **Медіа центр > Зображення**. Див. стр. 56 та стр. 71.
- Щоб установити тему, виберіть **Налаштування > Відображення > Тема**. Див. стр. 71.
- Щоб установити поточну дату, час і формат відображення, виберіть **Налаштування > Дата і час**. Дивіться стр. 68.
- Щоб ввести текст (наприклад, ім'я користувача), що буде відображатися у режимі очікування, виберіть **Налаштування > Відображення > Особистий банер**.







Значки в рядку стану





Значок	Функція	Опис
	Потужність сигналу	Потужність сигналу мережі. Що більше позначок, то потужніший сигнал.
	Стан акумулятора	Поточний рівень заряду акумулятора. Що більше позначок, то більший заряд має акумулятор.
	Використання GPRS	GPRS активовано.
	Повідомлення	Ви маєте нові або непрочитані SMS-повідомлення.
	MMS-повідомлення	Ви маєте нові або непрочитані MMS-повідомлення.
	WAP-повідомлення	Ви маєте нові або непрочитані WAP-повідомлення.
	Голосова пошта	Ви маєте нові голосові повідомлення (цей значок буде відображатися за умови, що ця функція підтримується оператором зв'язку).
	Будильник	Будильник увімкнено.
	Блокування клавіш	Клавіатура заблокована.
	Використовується лінія1 або лінія2	Відображає лінію, яка використовується в даний момент.
	Звичайний	Профіль Звичайний .
	Зустріч	Профіль Зустріч .
	Тихий	Профіль Тихий .

Значок	Функція	Опис
	На вулиці	Профіль На вулиці .
	Особистий	Профіль Особистий .
	Режим польоту	Профіль Режим польоту .
	Гарнітура	Гарнітура підключена до телефону.
	Переадресація	Переадресація викликів активована.
	Роумінг	Активовано роумінг (мережа іншого оператора зв'язку).
	Карта miniSD	Карта miniSD встановлена.



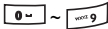



Використання клавіш в режимі очікування

Клавіша	Команди та функції
	<p>Клавіша увімкнення/вимкнення</p> <ul style="list-style-type: none"> • Довге натискання вмикає або вимикає телефон. • Натисніть, щоб закінчити дзвінок, відхилити або скасувати виклик.
	<p>Клавіша надсилання/відповіді</p> <ul style="list-style-type: none"> • Натисніть для надсилання або відповіді на дзвінок. • Натисніть, щоб перейти до списку записів дзвінків.
	<p>Ліва функціональна клавіша</p> <p>Натисніть, щоб скористатися функцією, відображеною на екрані.</p>

Клавiша	Команди та функції
	<p>Права функціональна клавiша</p> <ul style="list-style-type: none"> • Натисніть, щоб скористатися функцією, відображеною на екрані. • Довге натискання вмикає або вимикає тихий профіль.
	<p>Клавiша ОК</p> <p>Натисніть, щоб відкрити головне меню.</p>
	<p>Навігаційні клавiші</p> <p>Натискайте клавiші навігації, щоб скористатися відображеними функціями. Щоб призначити клавiші функцію, скористайтеся Налаштування > Призначення клавiші. Дивіться стр. 72.</p>
	<p>Клавiша «*»</p> <ul style="list-style-type: none"> • Натисніть, щоб ввести символ зірочки (*). • Для міжнародного виклику здійсніть довге натискання цієї клавiші, доки на екрані не з'явиться плюс (+), після цього введіть код країни абонента, його код місцевості та номер телефону.
	<p>Клавiша голосової пошти</p> <p>Здійсніть довге натискання цієї клавiші, щоб зателефонувати на номер голосової пошти.</p>
	<p>Клавiша «#»</p> <ul style="list-style-type: none"> • Натисніть цю клавiшу, щоб ввести символ дієза (#). • Розширений набір: після введення номера телефону здійсніть довге натискання для введення символу «P», а потім введіть номер. • Здійсніть довге натискання для активації функції блокування клавiш.

Клавiша	Команди та функції
	<p>Буквено-цифрові клавiші</p> <ul style="list-style-type: none"> • Натисніть, щоб ввести відповідні цифри. • Клавiша ярликів: Здійсніть довге натискання для швидкого виклику функції або номера, який їй призначено. Див. стр. 35, «Швидкий виклик».
	<ul style="list-style-type: none"> • Натисніть для налаштування гучності. • Здійсніть довге натискання (-), щоб заглушити вхідний виклик. • Здійсніть довге натискання (+), щоб відхилити вхідний виклик.
	<ul style="list-style-type: none"> • Здійсніть довге натискання, щоб відкрити програвач MP3. • Натисніть, щоб почати або призупинити відтворення MP3. Див. стр. 32, «Використання контролера MP3».
	<p>Натисніть, щоб перемотати вперед / назад або перейти до відтворення попереднього / наступного треку в програвачі MP3. Див. стр. 32, «Використання контролера MP3».</p>

Навігація по меню

1. У режимі очікування натисніть  для переходу до головного меню.
 2. Використовуйте  для переміщення вгору, вниз, вправо або вліво між елементами меню. Наприклад, перейдіть до **Налаштування** та натисніть , щоб увійти до цього меню.
 3. Використовуйте  для навігації по елементах підменю. Наприклад, перейдіть до **Профiлі** та натисніть , щоб вибрати цей пункт меню.
-  Також можна перейти до елемента меню, натиснувши клавiшу з відповідним номером. Наприклад, можна натиснути  для переходу до елемента меню **Профiлі**.

Користування телефоном

Функції виклику

Телефонування

У режимі очікування введіть номер телефону. Натисніть  , щоб здійснити виклик.

Закінчення виклику

Щоб закінчити виклик, натисніть  . На екрані буде відображено загальну тривалість розмови, після чого телефон повернеться до режиму очікування.

Відповідь на виклик

Щоб відповісти на виклик, натисніть  .

 Для встановлення режиму відповіді на виклик будь-якою клавішею виберіть **Налаштування** > **Налаштування виклику** > **Режим відповіді** > **Будь-яка клавіша**.

Відхилення вхідного виклику

Щоб відхилити вхідний виклик, натисніть  .



Налаштування гучності

Якщо під час розмови виникла необхідність у налаштуванні гучності, можна скористатися кнопкою гучності, розташованою на верхньому боці телефону.

 Зверніть увагу:

- Під час надходження вхідного виклику можна вимкнути звук дзвінка, здійснивши довге натискання кнопки гучності (-) на верхньому боці телефону.
- Налаштування гучності розмови можна здійснювати лише під час розмови.

Здійснення міжнародного виклику



1. Введіть код міжнародного виклику або здійсніть довге натискання клавіші , поки на екрані не з'явиться плюс (+).
2. Введіть код країни абонента, його код місцевості та номер телефону. Здійсніть виклик, натиснувши .

Здійснення екстреного виклику

Щоб звернутися до екстрених служб, введіть 112 (міжнародний екстрений номер) і натисніть  для здійснення виклику. Екстрений виклик можна здійснити навіть при заблокованому телефоні, за відсутності доступу до рідної мережі або без наявності SIM-карти за умови, що ви перебуваєте в зоні дії мережі, тип якої підтримується телефоном.

 Неможливо здійснити будь-який виклик при заблокованій клавіатурі

Розширений набір

Після введення номера телефону здійсніть довге натискання клавіші , поки на екрані не з'явиться символ «Р». Після цього введіть потрібний номер розширення та натисніть , щоб здійснити виклик.

Швидкий виклик

 Для здійснення швидкого виклику телефонного номера потрібно призначити його певній цифровій клавіші. Для отримання додаткової інформації див. стр. 61, «Швидкий виклик».

Після призначення телефонного номера певній клавіші здійснення довгого натискання цієї клавіші у режимі очікування призведе до виклику зазначеного номера телефону.

Прослуховування голосових повідомлень

Здійсніть довге натискання , щоб зателефонувати на номер голосової пошти та прослухати отримані голосові повідомлення.



 Зверніть увагу:

- Якщо оператор зв'язку підтримує цю функцію, під час надходження нових голосових повідомлень на екрані з'явиться значок голосової пошти.
- Якщо номер голосової пошти не зберігається у пам'яті телефону, прослухати голосові повідомлення за допомогою довгого натискання  буде неможливо. У цьому випадку потрібно вручну ввести номер голосової пошти, вибравши **Повідомлення > Голосова пошта > Встановити номер**.







Доступні під час виклику операції

 Підтримка функцій, помічених зірочкою (*), залежить від мережі. Деякі функції можуть потребувати активації.

Гучномовець

Натисніть  (**Гучном**) для увімкнення гучномовця. Для відключення гучномовця натисніть  (**Слухавка**).

Переведення виклику на утримання*





- Коли активним є лише один виклик:
 - a. Натисніть  (**Утримувати**), щоб перевести цей виклик у режим утримування.
 - b. Натисніть , щоб закінчити цей виклик.
- Коли лише один виклик перебуває на утриманні:
 - a. Натисніть  (**Зняти утримання**), щоб поновити виклик.
 - b. Натисніть , щоб закінчити цей виклик.
- Коли є активний виклик і виклик на утриманні:
 - a. Натисніть  (**Зміна**), щоб повернутися до виклику на утриманні та перевести активний виклик у режим утримування.
 - b. Натисніть , щоб відобразити список викликів, які можна закінчити.

Здійснення другого виклику*

Введіть телефонний номер або виберіть один із номерів телефону з телефонної книги або списку викликів, після чого натисніть , щоб зателефонувати за обраним номером. Поточний активний виклик буде автоматично переведено в режим утримування.

Очікування виклику*

Якщо під час розмови буде отримано інший вхідний виклик, пролунає відповідне звукове попередження. Якщо потрібно

- Відповісти на вхідний виклик: натисніть . Поточний активний виклик буде автоматично переведено в режим утримування. Якщо наразі вже наявний інший виклик на утримуванні, буде відображено список, за допомогою якого можна вибрати виклик, який потрібно закінчити, а потім повернутися до виклику на утримуванні.
- Відхилити вхідний виклик: натисніть  або  (**Кінець**). Після натискання  (**Кінець**) інший вхідний виклик буде негайно відхилено; якщо натиснути , буде відображено список, за допомогою якого можна обрати виклик, який слід закінчити.

Меню виклику

Якщо натиснути  під час розмови, на екрані буде відображено меню виклику, яке містить функції, доступні під час розмови.

 Підтримка функцій, помічених зірочкою (*), залежить від мережі. Деякі функції можуть потребувати активації.

Використання гучномовця / використання гарнітури

Перемикання між функціями гучномовця і гарнітури.

Телеф. книга

Здійснюється пошук номера в телефонній книзі.

Виклики

Перегляд пропущених, отриманих і набраних номерів.

Конференц-зв'язок*

Одночасна розмова з кількома абонентами.

Утримувати/Зняти утримання/Зміна*

Зміна стану виклику.

Приєднатись/Приватно

Дає змогу приєднати виклик на утримуванні до поточної розмови або залишити активним вибраний виклик і перевести всі інші виклики в режим утримування.

Передача

Дає змогу з'єднати двох абонентів і відключитися від розмови (один із двох абонентів може бути залучений до активного виклику, а інший перебувати на утримуванні або викликатися). Таким чином, два абоненти зможуть продовжити спілкування самостійно.

Надсилення кодів DTMF

Коли телефон має з'єднання з іншими пристроями або службами, можна надсилати коди DTMF (Dual Tone Multi-Frequency, керуючі коди). Коди DTMF – це тональні сигнали клавіш, які можна надсилати за допомогою мікрофона під час набору номера. Телефон може пересилати ці коди для взаємодії з автовідповідачами, пейджерями, комп'ютеризованими телефонними службами тощо.

Щоб надіслати код DTMF, введіть номер і натисніть .

Завершити дзвінок

Завершити всі дзвінки

Закінчити всі виклики незалежно від того, активні вони або перебувають на утримуванні.

Завершити актив. дзвінок

Закінчити лише активний виклик.

Завершити утримування

Закінчити виклик (або виклики), що утримуються.

Завершити один

Закінчити лише один виклик за номером або контактом.

Анонімний

Завершити анонімний виклик.

Утримувати/Зняти утримання/Зміна

Зміна стану виклику.

Вимкнути мікрофон/Увімкнути мікрофон

Увімкнення/вимкнення тихого режиму.

SMS

Прочитання або написання SMS-повідомлення під час виклику. Для отримання додаткової інформації див. стр. 37, «SMS».



Калькулятор



Використання калькулятора. Для отримання додаткової інформації див. стр. 61, «Калькулятор».

Телеф. книга

Додавання контактів до телефонної книги

 Ємність телефонної книги на карті SIM залежить від типу SIM-карти, яку надав оператор зв'язку.

1. У режимі очікування введіть номер телефону, який потрібно зберегти, після чого натисніть  (**Зберегти**).
2. Виберіть розташування збереження контакту. Виберіть **Додати на SIM-карту** або **Додати в пам'ять телефону**.
3. Перейдіть до поля, яке потрібно змінити, після чого натисніть  для введення даних.

4. Натисніть  для повернення до поля даних телефонної книги після введення даних у поле.
5. Натисніть  (**Можлив**), щоб
 - **Зберегти**: збереження введених даних.
 - **Змінити тип**: Змінює категорію номера телефону (наприклад, з **Мобільний номер** на **Домашній номер**). Ця опція доступна тільки у полі номера телефону.
 - **Додати поле**: додавання до контакту додаткових полів даних.
 - **Видалити поле**: видалення вибраного поля даних.
6. Після внесення потрібних змін натисніть  (**Можлив.**) та виберіть **Зберегти** для збереження контакту.

Записи телефонної книги на SIM-карті

Ім'я	Ім'я контакту.
Номер	Телефонний номер контакту.
Група абонентів	Призначено для вибору групи абонентів для контакту. Для налаштування кожної групи абонентів виберіть Телеф. книга > Група абонентів Див. стр. 51.



Записи телефонної книги в пам'яті телефону

Ім'я	Ім'я контакту.
Номер мобільного телефону	Номер мобільного телефону контакту.
Дом. телефон	Номер домашнього телефону контакту.

Електронна пошта	Адреса електронної пошти контакту.
Група абонентів	Призначено для вибору групи абонентів для контакту. Для налаштування кожної групи абонентів виберіть Телеф. книга > Група абонентів Див. стр. 51.

Додаткові записи телефонної книги в пам'яті телефону

Номер мобільного телефону	Номер мобільного телефону контакту.
Дом. телефон	Номер домашнього телефону контакту.
Роб. телефон	Номер робочого телефону контакту.
Інший номер	Інший номер телефону контакту.
Домашня адреса	Домашня адреса контакту.
Робоча адреса	Робоча адреса контакту.
Компанія	Назва компанії контакту.
Відділ	Назва відділу контакту.
Посада	Посада контакту.
Примітка	Створення примітки для контакту.
Особливий день	Дата особливого дня контакту.



Ідентифікація дзвінком	Звук дзвінка для контакту. Під час надходження вхідного виклику від даного контакту телефон відтворить вибраний звук дзвінка.  Вказаний у цьому полі звук дзвінка має вищий пріоритет, ніж звук дзвінка, вказаний для групи.
Ідентифікація зображенням	Вибір зображення, яке буде з'являтися на екрані під час надходження виклику від даного контакту.  Вказане у цьому полі зображення має вищий пріоритет, ніж зображення, вказане для групи.

Пошук контактів у телефонній книзі



У режимі очікування натисніть  (**Імена**) для відображення контактів, що зберігаються у телефонній книзі.

- Натисніть клавішу (якщо потрібно, кілька разів) з першою літерою імені контакту, номер якого потрібно знайти.
- Перейдіть до бажаного запису.

 Також можна вибрати **Телеф. книга > Знайти** та ввести повне ім'я або першу літеру імені контакту, який потрібно знайти.



  з'явиться у верхній частині екрану, якщо контакт збережено на SIM-карті;  з'явиться, якщо контакт збережено у пам'яті телефону.





Коли потрібний запис буде знайдено, можна

- Натиснути  для перегляду відомостей контакту.
- Натиснути , щоб здійснити виклик. Якщо контакт містить більше одного номера, вам буде запропоновано вибрати бажаний номер.
- Натиснути  (**Можлив**), щоб **Додати**, **Редагувати**, **Копіювати на SIM/Копіювати у телефон**, **Відісл. vКарт**. або **Видалити** контакт.



Пропущені, набрані та отримані виклики

Переглянути пропущені, набрані та отримані виклики можна двома способами.

- За наявності пропущених викликів на екрані буде відображатися повідомлення про пропущені виклики, а також їх кількість. Натисніть , щоб переглянути пропущені виклики.
- У режимі очікування натисніть , щоб переглянути список останніх пропущених, набраних та отриманих викликів.





 Значок  показує нещодавно пропущені виклики;  показує нещодавно набрані номери;  показує нещодавно отримані виклики.

Перейдіть до потрібного номера і

- Натисніть , щоб набрати вибраний номер.
- Натисніть  (**Можлив**) та виберіть потрібну функцію.

Застосування тихого профілю

В режимі очікування за допомогою довгого натискання можна  активувати тихий профіль. Після активації цього профілю телефон буде попереджувати про вхідні виклики вібрацією, звук дзвінка відтворюватися не буде.

1. Після довгого натискання  для активації тихого профілю телефон вібруватиме протягом однієї секунди. В рядку стану буде відображено значок .
 2. Для вимкнення тихого режиму здійсніть довге натискання .
-  Щоб обрати або задати профіль, виберіть **Налаштування** > **Профілі**. Див. стр. 69, «Профілі».

Камера

Телефон має функцію цифрової камери, що дозволяє робити фотознімки і зберігати їх як ідентифікаційне зображення або шпалери. Також можна надсилати фото в повідомленнях MMS.

Фотографування

1. Виберіть **Розваги** > **Камера** для активації режиму камери. На екрані буде відображено вікно видошукача.

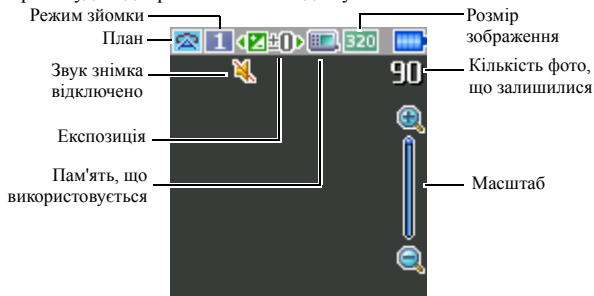



2. Натисніть  (**Можлив**) для переходу до меню параметрів. Для отримання додаткових відомостей про функції та параметри див. стр. 26, «Налаштування параметрів режиму камери».



 Залежно від налаштувань, значки, відображені на екрані, можуть змінюватись. Для отримання додаткових відомостей про значки див. стр. 27, «Значки режиму камери».

3. Коли відображується вікно видошукача, натисканням правої клавіші навігації можна налаштувати експозицію. Якщо розмір знімка встановлено 320 x 240 або 128 x 160, натискання правої або лівої навігаційної клавіші дозволяє збільшити або зменшити масштаб.

4. Натисніть , щоб зробити знімок. Фотографію буде автоматично збережено в пам'яті телефону або на карті miniSD залежно від налаштувань. Для отримання додаткових відомостей щодо налаштування параметрів камери див. стр. 26, «Налаштування параметрів режиму камери». Для отримання додаткової інформації щодо попереднього перегляду знімків див. стр. 29, «Управління знімками».

 для видалення щойно збереженого знімку натисніть  (**Видалити**). Для повернення до вікна видошукача без видалення щойно зробленого і збереженого знімку натисніть .

Налаштування параметрів режиму камери

1. Натисніть  (**Можлив**) для відображення меню можливостей.
2. Натискайте клавіші навігації вниз або вгору для переходу між опціями. Після вибору потрібного значення натисніть , щоб зберегти налаштування. Якщо ви не бажаєте змінювати параметри, натисніть  (**Назад**) для повернення до режиму камери.

Функції можливостей:

Назва	Функції
Перегляд знімків	Перейти до фотоальбому
Автоспуск	Дає змогу знімати фотографії через декілька секунд. Виберіть час очікування від 5 до 10 секунд або вимкніть цю функцію.
Показати/ убрати значки	Убирає або показує значки, що відображаються у видошукачі.
Налаштування	Змінює налаштування режиму камери.

3. Для перегляду налаштувань режиму камери, оберіть **Налаштування**. Коли налаштування завершено, натисніть  (**Зберегти**) для збереження значень налаштувань.



Можливості налаштування режиму камери такі

Значок	Назва	Функції
	Розмір зображення	Дає змогу встановити потрібний розмір зображення.
	План	Дає змогу завантажити налаштування, які найбільше відповідають поточному середовищу.
	Ефект	Дає змогу накласти на зображення тоновий, кольоровий або інший ефект.
	Режим зйомки	Дозволяє вибрати між одиночним знімком і декількома знімками поспіль. Залежно від обраного розміру зображення, відображувані параметри можуть змінюватись.
	Якість	Виставляє якість зображення (ступінь стиснення).
	Контраст	Дозволяє налаштувати контраст на рівні від +2 до -2.
	Часовий штамп	Дає змогу накласти часовий штамп на зображення.
	Звук	Дозволяє увімкнути або вимкнути звук знімка.
	Зберегти в	Дає змогу змінити місце збереження фотографій (пам'ять телефону або карта miniSD).

Значки режиму камери









Залежно від налаштувань, значки, відображені на екрані, можуть змінюватись. Щоб показати або приховати значки, натисніть  (**Можлив**) та виберіть **Приховати значки/Показати значки**.

Розмір зображення



Значок	Режим
	640 x 480
	320 x 240
	128 x 160 (Шпалери)

 При розмірі зображення 640 x 480 режим пакетної зйомки 9 кадрів буде недоступний.

План

Значок	Режим
	Автомат.
	Люди
	Пейзаж
	Сонячно
	Захід сонця
	Ніч
	Сніг
	Текст

Автоспуск

Значок	Функція
	5 секунд
	10 секунд

Режим зйомки

Значок	Функція
	Одиночний
	Пакетна зйомка x 4
	Пакетна зйомка x 9

Зберегти до



Значок	Функція
	miniSD
	Пам'ять телефону

Управління знімками

1. Натисніть  (Можлив) для відображення меню можливостей.
2. Перейдіть до **Перегляд знімків**. Буде відображено список знімків або згорнуті зображення, в залежності від налаштувань.



3. Виберіть  (**Можлив**), щоб відобразити меню налаштувань. Перейдіть вгору або вниз для вибору наступних можливостей.

Назва	Можливості
Відіслати	Дозволяє відіслати знімок через MMS.
Видалити	Дає змогу видалити знімок.
Встановити	Дає змогу встановити зображення як шпалери або як зображення ідентифікації нового/існуючого контакту.
Перемістити	Дозволяє перемістити знімок до папки, на карту miniSD чи з неї.
Копіювати	Дозволяє скопіювати знімок до папки, на карту miniSD чи з неї.
Слайд-шоу	Дає змогу переглядати знімки у режимі слайд-шоу.
Режим огляду	Дозволяє бачити знімки в списку або у вигляді згорнутих зображень.
Нова папка	Дозволяє створювати нові папки для зберігання фотознімків.
Встан. захист	Захищає знімки від видалення.
Зняти захист	(Доступно, якщо знімок захищений). Знімає захист зі знімку.
Переименувати	Дає змогу перейменувати фотографію.
Видалити всі	Видаляє всі знімки у вибраній папці.
Деталі	Показує інформацію про знімок, таку як назва, розподільча здатність та розмір.

4. Натисніть , щоб обрати потрібну можливість.
5. Натисніть  для збереження налаштувань.
6. Натисніть  (**Назад**), щоб повернутися до вікна видошукача.

Програвач MP3

Телефон обладнано програвачем звукових файлів MP3, завдяки чому можна слухати улюблену музику під час подорожі. Для доступу до програвача MP3 перейдіть до **Розваги** > **Програвач MP3** або здійсніть довгі натискання кнопки відтворення/паузи на верхньому боці телефону.

-  Програвач MP3 відтворює музичні файли, збережені на карті miniSD.
-  Програвач MP3 підтримує звукові файли таких форматів: MP3 (MPEG1-LAYER3/MPEG2-LAYER3/OMA DRM v.1.0), AAC/AAC+ (ADTS формат (LC та HE-AAC профіль)/OMA DRM v.1.0) та VP3.

Відтворення музики

Виберіть і відтворіть один трек з **Трек** або зі списку відтворення у **Списки відтворення**, і усі треки з однієї папки або з одного списку відтворення будуть відтворені.

Для відтворення музики можна користуватися клавішами навігації або контролером MP3 на верхньому боці телефону.

Використання клавіш навігації

Натискайте клавіші навігації, щоб скористатися функціями, відображеними на екрані.

Внизу показано вікно програвача MP3 під час відтворення музичного файлу.





Використання контролера MP3







Для отримання інформації про контролер MP3 звертайтеся до стр. 7, «Вид зверху (контролер MP3)».

Кнопка	Опис
Гучність	Скористайтесь кнопками гучності для налаштування гучності відтворення.
Перемотка назад/ Попередній трек/ Повторне відтворення	<ul style="list-style-type: none"> Для зворотної перемотки здійсніть довге натискання під час відтворення. Для відтворення попереднього треку натисніть під час відтворення, якщо воно триває не більше 2 секунд. Якщо відтворення триває більше 2 секунд, натисніть для повторного відтворення треку.
Перемотка вперед/ Наступне значення	<ul style="list-style-type: none"> Для прямої перемотки здійсніть довге натискання під час відтворення. Натисніть, щоб перейти до наступного треку.

Кнопка	Опис
Відтворення/ Пауза	<ul style="list-style-type: none"> • Здійснить довге натискання, щоб відкрити програвач MP3. • Натисніть, щоб відтворити даний трек. • Натисніть, щоб призупинити відтворення, натисніть знову, щоб продовжити відтворення. • Натисніть під час відтворення для виходу з програвача MP3 із продовженням фонового відтворення.



 Треки будуть відтворюватися в послідовності, в якій вони збережені в поточному списку відтворення. Для відтворення треків у випадковому порядку натисніть  , щоб перейти до **Налаштування > Використати перемішування**.

Створення списку відтворення

1. Після запуску програвача MP3 натисніть  () і виберіть **Списки відтворення** для створення списку відтворення.
2. Натисніть  (**Можлив**), щоб вибрати **Добавити**.
3. Дайте назву списку відтворення у вікні додавання списку відтворення і натисніть  для збереження.
4. При відображенні питання про додавання треків у новий список відтворення натисніть  (**Так**).
5. Перейдіть до треку, який ви бажаєте додати і натисніть , щоб вибрати трек. Повторюйте цей крок, поки до списку відтворення не увійдуть усі бажані треки.
6. Натисніть  (**Готово**) для збереження налаштувань.

 Виберіть **Все**, щоб виділити або зняти виділення з усіх треків.

Перегляд актуального списку відтворення



Якщо трек обрано і натиснуто  для відтворення, актуальний список відтворення відображає треки, розташовані в тій самій папці або в тому самому списку відтворення. Для відображення актуального списку відтворення натисніть  на програвачі MP3.

 Якщо файл із актуального списку відтворення було перейменовано або видалено, і таким чином, не може бути відтворено, то перед ним відображується знак питання. Для отримання додаткової інформації див. стр. 86.

Налаштування програвача MP3

Натисніть  для перегляду доступних налаштувань програвача MP3.

Перегляд усіх треків

Для перегляду всіх треків, записаних на карті miniSD, натисніть  і виберіть **Трек**. Для того, щоб почати відтворення, можна натиснути .

Редагування списку відтворення

Виберіть **Списки відтворення** і натисніть  (**Можлив**) для управління списками відтворення і музичними файлами.

Мінімізація програвача MP3

Виберіть під час відтворення **Мінімізувати програвач** для виходу з програвача MP3 із продовженням фонового відтворення.

Повторювання

Перейдіть до **Налаштування** > **Встановити повторювання** для періодичного повторювання одного або всіх треків.

Випадковий порядок відтворення треків

Перейдіть до **Налаштування** > **Використати перемішування** для відтворення треків у випадковому порядку.

Відображення текстів

Перейдіть до **Налаштування** > **Відображення текстів** для відображення текстів на екрані.

 Підтримується формат відображення текстів ID3v2.3.

Вибір режиму еквалайзера

Виберіть **Налаштування** > **Налаштування еквалайзера**, щоб установити потрібний режим еквалайзера, який впливатиме на звук під час відтворення.

Налаштування режиму відображення



Перейдіть до **Налаштування** > **Режим відображення** та встановіть режим відображення програвача MP3.

Завантаження композицій на телефон

На телефон можна завантажувати музику за допомогою кабелю передачі даних, який постачається разом із телефоном, а також карти miniSD. Для отримання додаткових відомостей див. стр. 63, «Передача даних між телефоном і комп'ютером».





Швидкий виклик

Функція швидкого виклику дає змогу призначити 8 буквено-цифровим клавішам номери або функції, які часто використовуються.

 Для клавіші  призначена функція прослуховування голосової пошти. Призначення цієї клавіші змінити неможливо.

Налаштування клавіш швидкого виклику

Налаштування клавіш швидкого виклику уможливило швидке звернення до різних функцій і телефонних номерів.

1. Скористайтеся прокруткою для вибору цифрової клавіші, яку потрібно використати для швидкого виклику. Також для вибору цифрової клавіші можна просто натиснути її.
2. Щоб додати функцію, натисніть  (**Можлив**) і виберіть **Додати функцію**. Щоб додати номер телефону, натисніть  (**Можлив**) і виберіть **Додати телефон**. Якщо обрано **Додати функцію**, перейдіть до пункту 3. Якщо обрано **Додати телефон**, перейдіть до пункту 4.
3. Виберіть потрібний запис зі списку функцій швидкого виклику. Натисніть  для збереження призначення функції швидкого виклику.
4. Оберіть потрібний контакт зі списку контактів. Натисніть  для збереження призначення функції швидкого виклику.
5. Повторно виконайте описані дії, щоб додати нові або змінити існуючі функції швидкого виклику.
6. Щоб скасувати призначену функцію швидкого виклику та повернути клавіші її оригінальну функцію, перейдіть до потрібної клавіші та натисніть  (**Можлив**). Виберіть **Видалити** для скасування призначення.

Використання функцій швидкого виклику

Існує два способи використання функцій швидкого виклику:

- В режимі очікування здійсніть довге натискання буквено-цифрової клавіші, щоб звернутися до призначеної їй функції швидкого виклику.



- Перейдіть до **Інструменти > Швидкий виклик**. Після цього можна:
 - а. Перейти до значка, що відповідає бажаній клавіші. Натисніть , щоб повернутися до призначеної функції швидкого виклику.
 - б. Натиснути відповідну буквено-цифрову клавішу, щоб повернутися до призначеної функції швидкого виклику.

Повідомлення





Телефон підтримує різноманітні служби повідомлень, такі як SMS (Short Messaging Service, служба коротких повідомлень) та MMS (Multimedia Messaging service, служба мультимедійних повідомлень). У текстові повідомлення SMS можна вставляти прості анімації та мелодії, а в повідомлення MMS – фотографії, кольорові зображення та музичні композиції. Для користування послугою MMS її потрібно активувати. Для отримання додаткових відомостей зверніться до оператора зв'язку.

SMS



Отримання нового повідомлення







1. Під час отримання нового повідомлення на екрані з'явиться значок  і текстова сповіщення щодо кількості отриманих повідомлень.
2. Щоб переглянути повідомлення, натисніть . Для керування повідомленнями натисніть  (**Можлив**) Для отримання додаткових відомостей щодо керування отриманими повідомленнями див. стр. 38, «Папка «Вхідні»».

Створення нового повідомлення



1. Щоб викликати меню редагування повідомлень, натисніть  в режимі очіку вання або виберіть **SMS > Нове**. Для введення тексту використовуйте буквено-цифрові клавіші.
 Для отримання додаткових відомостей щодо методів введення див. стр. 46, «Методи вводу».
2. Для вставки тексту, зображень, мелодій, v-Карток або елементів v-Календаря в повідомлення натисніть  (**Можлив**) та виберіть **Вставити**.
3. Також можна ввести текст повідомлення самостійно. Див. стр. 39, «Визначення швидких шаблонів повідомлень».
3. Для вирівнювання тексту натисніть  (**Можлив**) та виберіть **Вирівнювання**.
4. Коли редагування повідомлення буде закінчено, натисніть , щоб **Відіслати повідомлення**, **Зберегти в чернетки**, **Зберегти в папку «Приватне»** або **Відкинути** повідомлення.

Папка «Вхідні»



Всі вхідні повідомлення зберігаються в папці «Вхідні». Для керування повідомленнями в папці «Вхідні» виберіть **SMS > Вхідні**. На екрані з'явиться список отриманих повідомлень. Щоб переглянути повідомлення, перейдіть до нього та натисніть . Натисніть  (**Можлив**) та виберіть потрібну функцію.

-  Прочитані повідомлення, що зберігаються в телефоні або на SIM-карті, будуть відмічені позначкою  або . Непрочитані повідомлення, що зберігаються в телефоні або на SIM-карті, будуть відмічені позначкою  або .
-  Щоб указати місце збереження повідомлень, виберіть **Повідомлення > SMS > Налаштування > Зберегти повідомлення в**.

Папка «Вихідні»

Папка «Вихідні» зберігає повідомлення, що не дійшли до адресата, та повідомлення, які потрібно відіслати, до моменту їх успішної доставки. Для керування повідомленнями в папці «Вихідні» виберіть **SMS > Вихідні**. Щоб переглянути повідомлення, перейдіть до нього та натисніть . Натисніть  (**Можлив**) та виберіть потрібну функцію.

Папка «Відіслані»

В папці «Відіслані» зберігаються повідомлення, які були успішно відіслані. Для керування повідомленнями в папці «Відіслані» виберіть **SMS > Відіслані**. Щоб переглянути повідомлення, перейдіть до нього та натисніть . Натисніть  (**Можлив**) та виберіть потрібну функцію.



Папка «Чернетки»

У папці «Чернетки» зберігаються повідомлення, які ви забажали зберегти. Для керування повідомленнями в папці «Чернетки» виберіть **SMS > Чернетки**. Щоб відредагувати повідомлення, перейдіть до нього та натисніть .

Папка «Приватне»

Виберіть **SMS > Приватне**. Для доступу до папки «Приватне» потрібен код телефону.

Визначення швидких шаблонів повідомлень

Шаблони містять попередньо заданий текст. Для введення власного тексту виберіть **SMS > Шаблони**, натисніть  (**Можлив**) та виберіть **Додати**. Для збереження натисніть .

Видалення повідомлень

Для видалення повідомлень виберіть **SMS > Очистити**. Можна вибрати категорію повідомлень, які потрібно видалити.

Налаштування

Телефон вже налаштовано для отримання та відсилання повідомлень. Для отримання додаткових відомостей зверніться до оператора зв'язку.



MMS повідомлення

Для користування послугою MMS потрібно, щоб оператор зв'язку активував послуги GPRS і MMS. Для отримання додаткових відомостей щодо налаштування параметрів MMS зверніться до оператора зв'язку.



Завантаження нових повідомлень



Якщо вибрано **MMS > Налаштування > Відкладене завантаження**. Оператор зв'язку буде присилати сповіщення під час надходження нових повідомлень, проте самі повідомлення завантажуватися не будуть. Натисніть , якщо бажаєте завантажити повідомлення.

Перегляд повідомлення



При успішному завантаженні MMS-повідомлення на екрані з'являється текстове повідомлення про ім'я або адресу відправника; натисніть , щоб розпочати посторінкове відтворення MMS-повідомлення. Натисніть  (**Стоп**), щоб припинити відтворення. Натисніть  (**Можлив**) та виберіть потрібну функцію.

Створення нового повідомлення



1. Щоб написати та відправити нове повідомлення MMS, виберіть **MMS > Нове**. Для редагування змісту повідомлення перейдіть до **Зміст:**, потім натисніть . Натисніть  (**Можлив**) для виконання таких завдань:
 - **Вставити:** Дає змогу вставляти фотознімки, зображення, мелодії, текст, v-Картки, елементи v-Календаря або нові сторінки.
 - **Попередній перегляд:** Відтворення всіх сторінок повідомлення.
 - **Видалити зображення:** Видаляє зображення або фотознімок, вставлені в сторінку.
 - **Видалити мелодію:** Видалити звук дзвінка, вставлений у сторінку.
 - **Видалити сторінку:** Видалення поточної сторінки.
 - **Попередня / Наступна сторінка:** Перехід до попередньої або наступної сторінки.
 - **Тривалість відтворення сторінки:** Дає змогу встановити тривалість відтворення кожної сторінки повідомлення.
 - **По буквах:** Дає змогу додавати власні слова до словника.
 - **Символи:** Відкриває таблицю символів.
 - **Методи вводу:** Дає змогу переключатися між методами введення.
 - **Регістри:** Дає змогу переключатися між нижнім регістром, верхнім регістром, а також режимом введення великими буквами.

- **Параметри T9:** Дає змогу увімкнути **Список варіантів** для відображення списку слів, що відповідають набраним буквам. Дає змогу увімкнути функцію предиктивного введення слів **Автоматична підстановка** (якщо вони вже були введені). Клавіші прокрутки дають змогу переключатись між альтернативними варіантами слова.
2. Коли створення повідомлення MMS буде закінчено, натисніть  для повернення до головного списку.
 - **Кому:** Введіть номер телефону абонента або виберіть контакт телефонної книги, натиснувши  (**Огляд**). Для відправлення повідомлення необхідно заповнити це поле.
 - **Тема:** Дає змогу вказати тему повідомлення.
 - **Вміст:** Містить створене повідомлення.
 - **Копія:** Дає змогу відправити копію повідомлення іншим абонентам.
 - **Прихована копія:** Дає змогу відправити приховану копію повідомлення іншим абонентам.
 - **Пріоритет:** Дає змогу встановити пріоритет повідомлення.
 - **Отримання:** Дає змогу отримувати сповіщення про отримання чи перегляд (або і отримання, і перегляд) повідомлення абонентом.
 3. Натисніть  (**Можлив**) і виберіть **Відіслати повідомлення** для відправки повідомлення.



Папка «Вхідні»

Всі вхідні повідомлення зберігаються в папці «Вхідні». Для керування повідомленнями в папці «Вхідні» виберіть **MMS > Вхідні**. На екрані з'явиться список отриманих повідомлень. Щоб переглянути повідомлення, перейдіть до нього та натисніть . Натисніть  (**Можлив**) та виберіть потрібну функцію.

Папка «Вихідні»

Папка «Вихідні» зберігає повідомлення, що не дійшли до адресата, та повідомлення, які потрібно відіслати, до моменту їх успішної доставки. Для керування повідомленнями у папці «Вихідні» виберіть **MMS > Вихідні**. Щоб переглянути повідомлення, перейдіть до нього та натисніть . Натисніть  (**Можлив**) та виберіть потрібну функцію.

Папка «Відіслані»

В папці «Відіслані» зберігаються повідомлення, які були успішно відіслані. Для керування повідомленнями в папці «Відіслані» виберіть **MMS > Відіслані**. Щоб переглянути повідомлення, перейдіть до нього та натисніть . Натисніть  (**Можлив**) та виберіть потрібну функцію.

Папка «Чернетки»

У папці «Чернетки» зберігаються повідомлення, які ви забажали зберегти. Для керування повідомленнями в папці «Чернетки» виберіть **MMS > Чернетки**. Щоб переглянути повідомлення, перейдіть до нього та натисніть .

Папка «Приватне»

Виберіть **MMS > Приватне**. Для доступу до папки «Приватне» потрібен код телефону.

Шаблони

Для використання шаблонів MMS виберіть **MMS > Шаблони**.

Видалення повідомлень

Для видалення повідомлень виберіть **MMS > Очистити**. Можна вибрати категорію повідомлень, які потрібно видалити.

Налаштування

Для налаштування додаткових параметрів MMS виберіть **MMS > Налаштування**.

Фільтр

Телефон може відхиляти повідомлення MMS, що надходять від зазначених абонентів.

Термін дії

Дає змогу встановити проміжок часу, протягом якого повідомлення MMS зберігатиметься на сервері до успішного відправлення.

Тип відповіді

Дає змогу вказати тип повідомлення (SMS або MMS) для відповіді на отримане повідомлення.

Ліміт розміру

Дає змогу встановити максимальний розмір повідомлення, який телефон може отримувати. Якщо вхідне повідомлення перевищує встановлений розмір, телефон не зможе його завантажити.

Дані сервера

Активує сервер MMS для відправлення та отримання повідомлень MMS.

Відкладене завантаження

Коли ця функція увімкнена, телефон буде завантажувати тільки відомості про абонента. Після цього ви зможете вирішити, чи потрібно завантажувати саме повідомлення.

Звіт про доставку

Пропонує абоненту відправити звіт про отримання вашого повідомлення MMS.



Звіт про прочитання

Пропонує абоненту відправити звіт про прочитання отриманого повідомлення.

Голосова пошта

Отримати голосову пошту

Здійснює виклик за номером голосової пошти для отримання доступу до вашої скриньки голосової пошти.

 У режимі очікування довге натискання  дає змогу звернутися до скриньки голосової пошти.

Встановити номер

Дає змогу зберегти номер телефону служби голосової пошти.

Служба інформації

Повідомлення служби інформації – це повідомлення від вашого оператора зв'язку, які надходять на всі телефони в певній місцевості. Ці повідомлення відсилаються по нумерованих каналах. Наприклад, по каналу 030 може передаватися місцевий прогноз погоди, по каналу 060 – інформація про транспорт, а по каналу 080 – інформація про місцеві лікарні, таксі, аптеки тощо. Ви маєте можливість отримувати повідомлення інформаційної служби, що надсилаються оператором зв'язку, та обирати бажані теми повідомлень і мову.

 Для отримання додаткових відомостей щодо доступних каналів і переліку інформації, яку вони містять, зверніться до оператора зв'язку.

Отримувати

Щоб отримувати повідомлення служби інформації, увімкніть цю функцію.

Теми

Теми, що відображаються у списку **Теми**, вказують на інформацію, яка буде отримуватися від оператора зв'язку.

Мова



Можна обмежити інформацію, що надходить від оператора зв'язку, щоб отримувати її лише вказаною мовою.

Стан пам'яті

Відображає кількість використаної пам'яті для збереження повідомлень.

Методи вводу

Коли з'явиться екран редагування, у верхньому правому куті буде відображатися поточний метод введення. Телефон підтримує такі методи введення.

	Звичайний ввід
	Введення цифр
	Використання T9

Зміна методу введення





Коли з'явиться екран редагування, натискайте  , поки не буде обрано потрібний метод введення.

Переключення між верхнім і нижнім регістром

Коли з'явиться екран редагування, здійсніть довге натискання  для переключення між верхнім та нижнім регістром літер.

Звичайний ввід

Введення тексту звичайним способом

- Щоб ввести бажану літеру, потрібно натиснути відповідну кількість разів клавішу із зображенням цієї літери. Порядок відображення літер на клавішах відповідає порядку появи літер на екрані. Одиночне натискання клавіші призведе до появи на екрані першої літери, подвійне натискання – другої літери і так далі.
- Після введення потрібної літери можна зачекати дві секунди, після чого курсор перейде до позиції наступної літери, або відразу натиснути клавішу з наступною літерою.
- Коротке натискання  дає змогу ввести пробіл, за допомогою якого слова відокремлюються одне від одного. Довге натискання  призведе до переведення курсора на новий рядок.
- Під час введення тексту користуйтеся кнопкою пересування для переміщення курсора. Натисніть  (**Очистити**) один раз для видалення символу; довге натискання  (**Очистити**) видаляє увесь введений текст.

Можливості при звичайному методі введення







Під час введення тексту звичайним методом можна скористатися такими можливостями, натиснувши  (**Можлив**).

- **Вставити:** Дає змогу вставляти текст, зображення, мелодії, v-Картки або елементи v-Календаря.

- **Вирівнювання:** Дає змогу вирівнювати текст.
- **Символи:** Відкриває таблицю символів.
- **Методи вводу:** Дає змогу переключатися між методами введення.
- **Регістри:** Дає змогу переключатися між нижнім регістром, верхнім регістром, а також режимом введення великими буквами.

Використання T9

Введення тексту за допомогою T9



- Натисніть кожну клавішу, що містить потрібну літеру слова, лише один раз. Введені літери з'являться на екрані. Після кожного натискання варіант слова може змінюватись.
- Якщо перше виділене слово не є словом, яке потрібно було ввести, прокрутіть увесь список варіантів слова.
- Якщо ж у списку варіантів потрібне слово відсутнє, це означає, що у словнику немає слова, яке ви хотіли ввести. Натисніть  (**По буквах**), щоб додати нове слово до словника. Наступного разу при введенні цього слова воно з'явиться у списку варіантів.
- Після вибору або введення потрібного слова по буквах натисніть , щоб вставити слово в текст.
- Коротке натискання  дає змогу ввести пробіл, за допомогою якого слова відокремлюються одне від одного. Довге натискання  призведе допереведення курсора на новий рядок.
- Під час введення тексту користуйтеся кнопкою пересування для переміщення курсора. Натисніть  (**Очистити**) один раз для видалення символу; довге натискання  (**Очистити**) видаляє увесь введений текст.

Можливості при введенні тексту за допомогою T9



При введенні тексту за допомогою T9 можна скористатися такими можливостями, натиснувши  (**Можлив**).

- **Вставити.** Дає змогу вставляти текст, зображення, мелодії, v-Картки або елементи v-Календаря.
- **Вирівнювання:** Дає змогу вирівнювати текст.
- **По буквах:** Дає змогу додавати власні слова до словника.
- **Символи:** Відкриває таблицю символів.
- **Методи вводу:** Дає змогу переключатися між методами введення.
- **Регістри:** Дає змогу переключатися між нижнім регістром, верхнім регістром, а також режимом введення великими буквами.
- **Параметри T9:** Дає змогу увімкнути **Список варіантів** для відображення списку слів, що відповідають набраним буквам. Дає змогу увімкнути функцію предиктивного введення слів **Автоматична підстановка** (якщо вони вже були введені). Клавіші прокрутки дають змогу переключатись між альтернативними варіантами слова.

Введення цифр

Метод введення цифр дає змогу використовувати буквено-цифрові клавіші  -  для введення цифр.

Введення символів

Щоб відкрити таблицю символів, натисніть . Натисніть  ще раз, щоб відкрити наступну сторінку. Переведіть для виділення потрібного символу. Натисніть  для вставки символу в текст.

4 Меню

Різні функції та можливості телефону організовані по меню та підменю. Головне меню містить дев'ять категорій. Кожна категорія містить підменю.

Для отримання додаткової інформації щодо навігації по меню див. стр. 12, «Навігація по меню».



Телефонна книга

Знайти

Використовується для пошуку контакту в телефонній книзі. Введіть першу літеру, щоб переглянути список усіх контактів, які розпочинаються із зазначеної літери. Перейдіть до потрібного контакту. Для отримання додаткових відомостей щодо можливих дій після знаходження контактів див. стр. 22, «Пошук контактів у телефонній книзі».

Додати

Дає змогу додавати нові контакти до телефонної книги. Для отримання додаткових відомостей див. стр. 19, «Додавання контактів до телефонної книги».

Редагувати

Використовується для редагування обраного контакту.

Копіювати

Дає змогу копіювати контакти, що зберігаються на SIM-карті або в пам'яті телефону. Також можна вибрати для копіювання окремий контакт.

Видалити



Дає змогу видалити контакт із телефонної книги. Можна видалити як окремий контакт, так і всі контакти одночасно.

Група абонентів

Групи абонентів – це комбінації налаштувань, які використовуються для ідентифікації певної групи контактів. Натисніть  (**Можлив**), щоб обрати звук дзвінка або зображення для вибраної групи абонентів, а також для перейменування групи.



Чорний і білий списки

Ця функція дозволяє створювати списки викликів, які ви бажаєте приймати (**Білий список**), або списки викликів, які потрібно відхиляти (**Чорний список**). Якщо необхідно, цю функцію можна вимкнути, вибравши Вимк.

1. Виберіть **Білий список** або **Чорний список** і натисніть  (**Редагувати**).
2. Якщо список порожній, натисніть  (**Можлив**) і виберіть **Додати**, щоб додати контакти до списку.

Візитка

Ця функція дає змогу створити власну візитку з особистими даними.

1. Перейдіть до поля даних, яке потрібно змінити, після чого натисніть  для введення тексту. Натисніть  для повернення до попереднього екрана, коли редагування буде закінчено.
2. Натисніть  (**Можлив**) і виберіть **Зберегти** для збереження введених даних, або виберіть **Відісл. vКарт.**, щоб відіслати візитку через коротке повідомлення.

Мій номер

Дає можливість зберігати власний телефонний номер та ім'я.

Стан пам'яті

Відображає кількість збережених записів, а також максимальну кількість записів, які можна зберегти на SIM-карті та в пам'яті телефону.



Повідомлення

Для отримання додаткових відомостей щодо функцій, які містяться в меню повідомлень, див. стр. 37, «Повідомлення».



Виклики

У цьому меню зберігаються списки пропущених, набраних та отриманих викликів. Також зберігаються відомості про тривалість та вартість розмов.

Пропущені

Відображає список останніх пропущених викликів.

Для отримання додаткових відомостей див. стр. 23, «Пропущені, набрані та отримані виклики».

Отримані

Відображає список останніх отриманих викликів.

Для отримання додаткових відомостей див. стр. 23, «Пропущені, набрані та отримані виклики».

Набрані номери

Відображає список останніх здійснених викликів.

Для отримання додаткових відомостей див. стр. 23, «Пропущені, набрані та отримані виклики».

Очистити все

Видаляє всі відомості про виклики.

Тривалість

 Ця функція буде доступною, лише якщо вона підтримується оператором зв'язку.

Останній дзвінок

Відображає тривалість останнього виклику.

Все

Відображає загальну тривалість усіх викликів.

Отримані

Відображає загальну тривалість усіх отриманих викликів.

Набрані номери

Відображає загальну тривалість усіх здійснених викликів.

Очистити

Видаляє всі відомості про тривалість викликів.

Вартість

 Функція підрахунку вартості викликів повинна підтримуватись оператором зв'язку. Крім того, оціночна вартість відображається лише для довідки. Реальна вартість викликів може змінюватися в залежності від оператора зв'язку, через якого здійснюються виклики.

Останній дзвінок

Відображає вартість останнього виклику.

Все

Відображає загальну вартість усіх викликів.

Очистити

Видаляє всі відомості про вартість викликів.

 Потребує введення коду PIN2.

Ліміт

Відображає поточне встановлене обмеження вартості для всіх викликів.

Налаштування

Дає можливість указати вартість одного юніту та валюту для підрахунку вартості викликів.

 Потребує введення коду PIN2.



Ігри

Телефон містить певну кількість розважальних додатків та ігор. Можна грати в ігри, вбудовані в телефон. Щоб дізнатися про правила ігор, прочитайте інструкції, що будуть відображені на екрані.



Розваги

Камера

Для отримання додаткових відомостей щодо використання камери див. стр. 25, «Камера».

Програвач MP3

Для отримання додаткових відомостей щодо використання програвача MP3 див. стр. 31, «Програвач MP3»



Медіа центр





Закон про захист прав на цифрову власність

Телефон підтримує технологію керування правами на цифрову власність (DRM). DRM дає змогу копіювати для відтворення звукові та відео файли, захищені законом про авторські права, на комп'ютери, портативні та мережеві пристрої, причому захист від неавторизованого доступу продовжує діяти.

Зверніть увагу, що телефон підтримує відтворення лише файлів OMA DRM v1.0.

Зображення

Папка «Зображення» містить зображення та створені фотографії, що зберігаються в телефоні або на карті miniSD.

1. Виберіть потрібне розташування та перейдіть до бажаного зображення.
2. Натисніть  для відображення обраного зображення. Натисніть вгору або вниз, щоб відобразити наступне або попереднє зображення.
3. Натисніть  (**Можлив**), щоб виконати над зображенням такі дії:
 - **Відіслати:** Дозволяє відіслати зображення в MMS-повідомленні.
 - **Видалити:** Дає змогу видалити зображення.
 - **Встановити:** Дає змогу встановити поточне зображення як шпалери або зображення ідентифікації абонента.
 - **Перенести:** Дає змогу переносити зображення з телефону на карту miniSD або з карти miniSD на телефон.
 - **Копіювати:** Дає змогу копіювати зображення з телефону на карту miniSD або з карти miniSD на телефон.
 - **Слайд-шоу:** Дає змогу переглядати знімки у режимі слайд-шоу.
 - **Режим перегляду:** Дозволяє бачити знімки в списку або у вигляді згорнутих зображень.
 - **Нова папка:** Дозволяє створювати нові папки для зберігання фотознімків.
 - **Перейменувати:** Дає змогу перейменовувати зображення.
 - **Встан. захист:** Дає змогу встановити для зображення захист від видалення.

- **Встан. захист:** Дає змогу встановити для зображення захист від видалення.
- **Зняти захист:** Натисніть на захищеному зображенні.
- **Видалити всі:** Видаляє всі знімки у вибраній папці.
- **Деталі:** Відображає відомості про зображення.

Музика

Папка «Музика» зберігає звуки дзвінка та музику в форматі MP3.

MP3

Папка «MP3» містить музичні файли MP3. Виберіть бажаний файл MP3 та натисніть  (**Можлив**) для виконання таких дій:

- **Видалити:** Видаляє обраний файл MP3.
- **Встановити** Дає змогу встановити обраний файл MP3 для ідентифікації контакту або групи абонентів або як сигнал будильника.
- **Перенести:** Дає змогу переносити файл з телефону на карту miniSD або з карти miniSD на телефон.
- **Копіювати:** Дозволяє скопіювати файл із пам'яті телефону на карту miniSD або з карти miniSD у пам'ять телефону.
- **Нова папка:** Дозволяє створити нову папку
- **Встан. захист:** Дає змогу встановити для файлу захист від видалення.
- **Зняти захист:** Знімає захист з файлу.
- **Перейменувати:** Дає змогу перейменувати файл
- **Видалити всі:** Видаляє всі файли.
- **Деталі:** Відображає відомості про файл.

За замовчуванням

Зберігає звуки дзвінка. Виберіть бажану мелодію дзвінка та натисніть  (**Можлив**) для виконання таких дій:

- **Відіслати:** Дає змогу відіслати мелодію дзвінка у короткому повідомленні.
- **Встановити:** Дає змогу встановити обрану мелодію дзвінка для ідентифікації контакту або групи абонентів або як сигнал будильника.
- **Деталі:** Відображає відомості про мелодію дзвінка.

Інше

Папка «Інше» містить файли, отримані через MMS або WAP, формати яких не підтримуються.

Форматувати карту miniSD

Ця функція дає змогу видалити всі файли, що зберігаються на карті miniSD. Для виконання цієї операції потрібен код телефону.

Стан пам'яті

Відображає об'єм використаної пам'яті, а також об'єм доступної пам'яті на телефоні та карті miniSD.



Інструменти

Будильник

Щоб установити будильник, виконайте такі кроки:

1. Виберіть будильник.
2. Натисніть , щоб перевести до увімкненого стану та відобразити можливості.
3. Перейдіть до потрібного параметра та змініть його значення, якщо потрібно.

Частота

Дає змогу обрати дні, для яких буде спрацювати будильник.

Час





Дає змогу вказати час спрацювання будильника.

Тривалість

Дає змогу встановити тривалість сигналу будильника.

Мелодія будильника

Дає змогу встановити мелодію сигналу будильника.





4. Щоб зберегти налаштування будильника, натисніть  (**Зберегти**).
5. Після збереження налаштувань у рядку стану з'явиться  .
 Щоб призупинити подачу сигналу, натисніть  (**Дрім**). За п'ять хвилин будильник спрацює ще раз. Натисніть , щоб вимкнути будильник. До наступної запланованої події будильник не буде подавати сигналів.

Годинники світу

Ця функція показує поточний місцевий час та дату для більшості міст світу.

 Щоб скористатися функцією «Годинники світу», потрібно правильно встановити дату та час на телефоні. Для цього перейдіть до **Налаштування > Дата й час**.





Щоб вибрати міста, час і дату яких ви хочете відобразити:

1. Натисніть  (**Редагування**), щоб відобразити список міст.
2. Натисніть , щоб відмітити міста. Щоб скасувати вибір міста, перейдіть до нього та натисніть .
3. Коли потрібні міста відмічені, натисніть  (**Готово**).

Календар

Календар дає змогу відстежувати поточні події. Для різних подій можна встановлювати сигнал нагадування.





Створення нового нагадування

1. Якщо обрати «Календар», на екрані буде відображено календар для поточної дати. Перейдіть до дати, для якої потрібно створити нагадування. Також можна натиснути  (**Можлив**) і вибрати **До дати**.
2. Коли потрібну дату буде обрано, натисніть  (**Можлив**) і виберіть **Додати**, щоб відкрити редактор нагадувань.
3. Відредагуйте потрібні поля нагадування. Натисніть  (**Зберегти**) для збереження нагадування.
4. Для автоматичного видалення нагадувань натисніть  (**Можлив**) і виберіть **Видалення після**. Виберіть діапазон часу, для якого буде активною функція автовидалення.

Список завдань

Список завдань дає змогу відстежувати поточні завдання.

Створення нового завдання

1. Щоб додати нове завдання, натисніть  (**Можлив**) і виберіть **Додати**.
2. Напишіть опис завдання. Натисніть  для збереження завдання.
3. Щоб відредагувати обране завдання, натисніть  (**Можлив**) і виберіть **Редагувати**.
4. Для автоматичного видалення завдань натисніть  (**Можлив**) і виберіть **Автовидалення**.

Примітка











Примітки дають змогу швидко записувати важливі дані. Для приміток можна встановити захист паролем.

Швидкий виклик

Для отримання відомостей про функцію швидкого виклику див. стр. 35, «Швидкий виклик».



Калькулятор

Дає змогу використовувати телефон як калькулятор.

1. Для введення цифр використовуйте цифрові клавіші.
2. Скористайтеся  для виконання розрахунків. Натисніть  для вводу + (додавання); натисніть  для вводу - (віднімання); натисніть  для вводу / (ділення); натисніть  для вводу x (множення); натисніть , щоб отримати результат (дорівнює).
3. Натисніть  (**Стерти**) для видалення введених цифр і символів. Натисніть ,  або  для введення десяткової крапки. Натисніть  (**Назад**), щоб вийти з екрана калькулятора.





Конвертер валют

Конвертер валют дає змогу конвертувати різні валюти між собою за встановленими курсами.

1. Щоб задати валюти для конвертації, натисніть  (**Можлив**) і виберіть **Валюта 1** (щоб задати валюту, яка знаходиться зверху) або **Валюта 2** (щоб задати валюту, яка знаходиться знизу).
2. Для автоматичного видалення завдань натисніть  (**Можлив**) і виберіть **Автовидалення**.
3. Після введення потрібної суми результат конвертації буде відображено в іншому валютному полі.



Секундомір

Секундомір дає змогу замірювати час у спортивних іграх.

1. Натисніть , щоб запустити секундомір.
2. Поки триває відлік часу, можна натиснути  (**Розділ**) для збереження кожного інтервалу часу.
3. Натисніть , щоб зупинити секундомір.
4. Скористайтеся джойстиком для перегляду списку заміряних інтервалів часу.
5. Щоб скинути секундомір, натисніть  (**Скин.**).



Зворотний відлік

Таймер зворотного відліку дає змогу вимірювати час за допомогою зворотного відліку.

1. Введіть час для зворотного відліку.
2. Натисніть , і таймер почне зворотний відлік часу до нуля.
3. Натисніть  для зупинення таймеру зворотного відліку часу.
4. Щоб скинути таймер зворотного відліку, натисніть  (**Скин.**).

USB-з'єднання

Передача даних між телефоном і комп'ютером

1. Увімкніть телефон із завантаженою картою miniSD.
2. Підключіть телефон до комп'ютера за допомогою телефонного кабелю даних. Менший кінець кабелю під'єднайте до відповідного гнізда на телефоні, розташованого знизу, а більший кінець – до USB-порту комп'ютера.
3. На екрані телефону з'явиться меню **Підключення USB**. Виберіть потрібну команду:
 - **Зовнішній накопичувач**
Виберіть цю команду для передачі файлів між комп'ютером і картою miniSD. Для отримання додаткових відомостей див. стр. 63.
 - **Синхронізація з ПК/модемом**
Виберіть цю команду для синхронізації телефону з комп'ютером для передачі записів телефонної книги або подій календаря.
Крім цього, телефон може працювати як модем, що дає можливість вашому комп'ютеру підключатися до інтернету.
 Перед активацією функції синхронізації даних або модему переконайтеся, що на комп'ютері встановлено все необхідне програмне забезпечення для взаємодії з телефоном.
4. На панелі стану Windows (у нижньому правому куті екрана комп'ютера) з'явиться значок , який вказує на те, що з'єднання встановлено успішно.

Передача файлів між комп'ютером та картою miniSD

1. Підключіть телефон до комп'ютера за допомогою телефонного кабелю даних.
2. З меню телефону **З'єднання USB** виберіть **Зовнішній накопичувач**.

3. Після встановлення з'єднання та знаходження телефону комп'ютером карта miniSD функціонуватиме як зовнішній накопичувач.
4. Двічі натисніть на значок **Мій комп'ютер** на комп'ютері, щоб відкрити діалогове вікно **Мій комп'ютер**, в якому буде відображено значок зовнішнього накопичувача. Він представляє обсяг для накопичення даних карти miniSD.
5. Двічі натисніть на значок, що представляє карту miniSD. На екрані комп'ютера будуть відображені всі папки, що містяться на обраному накопичувачі.
6. Тепер можна починати передачу файлів між комп'ютером та обраним накопичувачем за допомогою команд комп'ютера «Копіювати» та «Вставити» або шляхом перетягування вибраних файлів до потрібної папки чи диску.
 Під час копіювання файла з комп'ютера на карту miniSD файл має перебувати в папці, яка відповідає типу цього файла. Наприклад, файл MP3 має перебувати в папці **MP3**, щоб телефон мав змогу його використовувати.



Послуги

Телефон має WAP-браузер, який дає змогу здійснювати навігацію після з'єднання з мобільним інтернетом. Можна користуватися інтернет-послугами, які надає провайдер інтернету або оператор зв'язку, такими як фінансові та спортивні новини, інформація про подорожі та розваги. Для здійснення підключення мобільного телефону до інтернету потрібно налаштувати WAP і GPRS.

☞ Для отримання додаткової інформації щодо активації та налаштування послуг мобільного інтернету й GPRS зверніться до оператора зв'язку. Як правило, оператор зв'язку автоматично надсилає всі необхідні налаштування на ваш телефон. Якщо цього не відбулося, потрібно здійснити всі налаштування вручну. Для отримання додаткових відомостей зверніться до оператора зв'язку.

Служба WAP

Запустити браузер

Дає змогу запустити браузер і підключитися до домашньої сторінки.

Перегляд веб-сторінок

Відповідно до команд функціональних клавіш використовуйте ☞ та ☞ для виконання різних дій під час перегляду веб-сторінок. Перейдіть вправо або вліво, щоб переключитися на різноманітні функціональні меню, перейдіть вгору або вниз, доки не буде виділено потрібний вам пункт і натисніть ☞, щоб вибрати його.

Завершення сеансу

Здійсніть довге натискання , щоб закрити вікно браузера та повернутися до режиму очікування.

WAP-повідомлення

Після отримання WAP-повідомлення значок  буде відображено на екрані. Якщо його вибрати, буде запущено браузер, і ви зможете переглянути отримане WAP-повідомлення.

Перейти до URL

Дає змогу перейти до сторінки за вказаною URL-адресою.

Налаштування WAP

Дає змогу налаштувати параметри для WAP-серверів різних операторів зв'язку, а також обрати бажаний сервер, через який буде здійснюватися підключення до інтернету.

1. Перейдіть до потрібного сервера та натисніть  (**Можлив**).
2. Виберіть **Добавити профіль**, щоб встановити налаштування для нового сервера, або виберіть **Редагування**, щоб вручну настроїти налаштування сервера наступним чином:
 - **Ім'я профілю**
Дає змогу вказати ім'я WAP-сервера.
 - **Стартова стор**
Дає змогу встановити домашню сторінку, яку буде відображати браузер під час запуску.
 - **IP-адреса**
Дає змогу вказати IP-адресу, яка буде використовуватися для доступу до мобільного інтернету.

- **Порт**

Дозволяє встановити порт з'єднання, вказаний оператором зв'язку.

- **Профіль дост.**

Під час користування GPRS-мережею виберіть цей параметр, щоб налаштувати **Профіль доступу GPRS**, або виберіть **Профіль доступу CSD**, щоб указати тип налаштувань для підключення до інтернету.

Якщо підключення до інтернету відбувається через телефонну лінію, виберіть **Профіль доступу CSD**.

 Для отримання додаткових відомостей щодо налаштування параметрів GPRS і CSD зверніться до оператора зв'язку.

3. Натисніть  (**Зберегти**) для збереження налаштувань.

4. Виберіть сервер, який потрібно використовувати, та натисніть  (**Гаразд**) для підтвердження.

Очистити кеш

Дає змогу очистити інформацію веб-сторінок, яку браузер тимчасово зберігає в пам'яті.

Налаштування профілю доступу

Використовується для налаштування параметрів GPRS і CSD відповідно до типу мережі, яку використовує телефон.

Номер послуги

Послуга надається оператором зв'язку, якщо вона підтримується. Для отримання додаткових відомостей зверніться до оператора зв'язку.

Меню STK

Відображається, тільки якщо підтримується SIM-картою. Для отримання додаткових відомостей зверніться до оператора зв'язку.



Налаштування

Дата і час

Дає змогу встановити час і дату, а також формат відображення на екрані.

Дата

Дає змогу встановити поточну дату.

Час

Дає змогу встановити поточний час.

Форматувати

Дає змогу встановити формат відображення дати та часу.

Часовий пояс

Дозволяє вибрати часовий пояс, в якому ви знаходитесь.

Автом. визнач. часового поясу

При використанні цієї функції час, що відображається на екрані телефону, буде автоматично перемикатися на місцевий після прибуття.

Автом. увімк./вимк. живлення

Дає змогу указати час, у який телефон автоматично увімкнеться або вимкнеться.



Перебуваючи в літаку, переконайтеся, що функцію **Автом. увімк./вимк. живлення** вимкнено.

1. Виберіть **Увімкнено** або **Вимкнути**.
2. Щоб обрати стан функції, скористайтеся джойстиком.
3. Якщо обрано **Увімкнено**, вкажіть час.

Профілі

Профіль – це група параметрів налаштування, що визначають, яким чином телефон буде попереджати про вхідні виклики (мелодія дзвінка, вібрація тощо), а також загальні правила сповіщення. Ці налаштування дають можливість телефону поводитись у різний спосіб у певних середовищах.

1. Перейдіть до потрібного профілю та натисніть , щоб активувати його. Існують такі профілі:

Звичайний

Стандартний профіль телефону.

Зустріч

Параметри цього профілю налаштовані для проведення зустрічей.

Тихий

Параметри цього профілю налаштовані для середовища, в якому потрібно дотримуватися тиші.

На вулиці

Параметри цього профілю налаштовані для зовнішнього середовища, такого як вулиця.

Особистий

Дає змогу особисто налаштувати параметри профілю згідно потреб.

2. Для налаштування цих параметрів виберіть профіль і натисніть  (**Редагувати**).

 В тихому режимі не можна змінювати налаштування.

Вібросигнал

Дає змогу указати, чи потрібно подавати вібрисигнал під час надходження вхідного виклику.

Мелодія дзвінка

Дає змогу обрати мелодію дзвінка, яка буде відтворена під час надходження вхідного виклику.

Сигнал повідомлення

Дає змогу обрати мелодію дзвінка, яка буде відтворена під час надходження нового повідомлення.

Тон календаря

Дає змогу обрати мелодію дзвінка, яка буде відтворена, коли виникне подія календаря.

Тон клавіатури

Дає можливість указати, чи слід відтворювати звуки натискання клавіш.

Гучність дзвінка

Дає змогу встановити гучність дзвінка.

Відновити

Дає змогу відновити стандартні налаштування профілю.

Відображення

Тема

Дає змогу змінити зовнішній вигляд інтерфейсу. Після зміни теми відбудеться зміна кольорів інтерфейсу та шпалер.

Шпалери

Дає змогу змінити шпалери, що відображаються в режимі очікування.

Привітання

Дає змогу створити привітання, яке буде відображатися на екрані під час увімкнення телефону.

Особистий банер

Дає змогу ввести текст, який буде відображатися на екрані телефону в режимі очікування.

Яскравість

Дає змогу налаштувати яскравість екрана, зробивши його світлішим або темнішим.

Тривалість підсвітки

Дозволяє вибрати, скільки часу працюватиме підсвітка клавіатури після того, як була натиснута остання клавіша.

Аудіо

Мелодія дзвінка

Дає змогу обрати мелодію дзвінка, яка буде відтворена під час надходження вхідного виклику.

Сигнал повідомлення

Дає змогу обрати мелодію дзвінка, яка буде відтворена під час надходження нового повідомлення.

Тон календаря

Дає змогу обрати мелодію дзвінка, яка буде відтворена, коли виникне подія календарю.

Тон клавіатури

Дає можливість указати, чи слід відтворювати звуки натискання клавіш.

Гучність дзвінка



Дає змогу встановити гучність дзвінка. Для налаштування рівня гучності натисніть джойстик вгору або вниз.

Гучність голосу

Дає змогу встановити гучність голосу під час розмови. Для налаштування рівня гучності натисніть джойстик вгору або вниз.

Призначення клавіш

Дає змогу призначити функції чотирьом клавішам навігації. Після призначення функцій доступ до них можна здійснити натисканням клавіш вгору/вниз/вліво/вправо у режимі очікування.

1. Перейдіть до клавіші та натисніть .
2. Виберіть бажану функцію зі списку та натисніть .
3. Для збереження призначення натисніть  (**Зберегти**).

Налаштування виклику

Режим відповіді

Будь-яка клавіша:

Дає змогу відповідати на вхідний виклик будь-якою клавішею, окрім .

Клавіша надсилання:

Відповісти на вхідний виклик можна лише натисканням клавіші .

Автоматично

Автоматична відповідь на вхідний виклик при підключеній гарнітурі.

-  За інформацією про аксесуари, сумісні з телефоном, зв'яжіться з місцевим офісом BenQ Mobile.

Сповіднення про підключення

Ця функція дає можливість телефону подавати звуковий сигнал, вібросигнал або світловий сигнал, коли абонент відповість на виклик.

Щохвилинний сигнал

Якщо цю функцію увімкнено, телефон буде подавати короткий звуковий сигнал кожну хвилину розмови.

Показувати номер

Дає можливість встановити, чи слід відображати ваш номер для абонента, якому ви телефонуйте. Виберіть **Початкові налаштування**, щоб значення цієї функції визначалось оператором зв'язку.

Переадресація виклику

Дає змогу переадресовувати виклики на вказаний номер або скриньку голосової пошти.

 Щоб користуватися цією функцією, необхідно, щоб оператор зв'язку її підтримував.

Переадресовувати всі

Дає змогу переадресовувати всі вхідні виклики.

Якщо зайнято

Дає змогу переадресовувати вхідні виклики, якщо на момент їх появи вже ведеться розмова.

Немає відповіді

Дає змогу переадресовувати вхідні виклики, на які ви не відповіли.

Немає зв'язку

Дає змогу переадресовувати вхідні виклики, якщо ваш телефон вимкнено або він перебуває за межами покриття.

Скасувати всі

Дає змогу скасувати всі налаштування переадресації.

Заборона викликів

Через запит до оператора зв'язку можна заблокувати виклик або отримання певних викликів. Щоб активувати або скасувати цю функцію, потрібно ввести код мережі, що надається оператором зв'язку.

 Щоб користуватися цією функцією, необхідно, щоб оператор зв'язку її підтримував.

Усі вихідні

Дає змогу заблокувати всі вихідні виклики з цього телефону.

Міжнародні вихідні

Якщо ця функція увімкнена, з цього телефону буде неможливо здійснювати міжнародні виклики.

Міжнародні крім домашн.

Якщо ця функція увімкнена, з цього телефону буде можливо здійснювати лише локальні виклики до вашої рідної країни з-за кордону. Всі інші міжнародні виклики будуть заблоковані.

Усі вхідні

Дає змогу відхиляти всі вхідні виклики.

Вхідні в роумінгу

Під час перебування в іншій країні (з увімкненою послугою роумінгу) активація цієї функції призведе до автоматичного відхилення всіх вхідних викликів.

Скасувати всі

Дає змогу скасувати всі встановлені заборони. Для цього потрібно буде ввести код мережі.

Змінити пароль

Дає змогу змінити код мережі, який надається оператором зв'язку.

Очікування виклику

Якщо під час розмови з'являється інший вхідний виклик, на екрані буде відображено номер другого виклику, а також повідомлення про надходження іншого вхідного виклику. У цьому меню можна активувати, скасувати або переглянути стан даної функції.

 Щоб користуватися цією функцією, необхідно, щоб оператор зв'язку її підтримував.

Автоматичний повторний набір

Якщо набраний номер не відповідає, можна налаштувати для нього автоматичний повторний набір.

Номер фіксованого набору



Після активації цієї функції телефон зможе здійснювати виклики лише за номерами, вказаними у списку номерів фіксованого набору. Якщо номера немає в цьому списку, його викликати буде неможливо.

 Щоб активувати або скасувати цю функцію, потрібно ввести код PIN2.



Якщо код PIN2 тричі було введено некоректно, його буде заблоковано. Для розблокування коду PIN2 потрібен код PUK2. Для отримання коду PUK2 зверніться до оператора зв'язку.

Для створення списку номерів фіксованого набору

1. Натисніть  (**Перегл**), а потім виберіть  (**Можлив**) і **Додати**.
2. Введіть код PIN2 і додайте новий номер до списку номерів фіксованого набору.

Активна лінія

Ця функція дає змогу використовувати два різні телефонні номери на одному телефоні. Один номер можна призначити для здійснення вихідних викликів, а вхідні виклики приймати на обидва номери.

 Щоб користуватися цією функцією, необхідно, щоб оператор зв'язку її підтримував.

Група абонентів

Група абонентів

Ця функція використовується для створення закритих груп абонентів, базуючись на послугах оператора зв'язку. Члени групи абонентів можуть викликати один одного, але вони не мають можливості без спеціального дозволу контактувати з іншими абонентами, які не входять до їхньої групи.

Зовнішній доступ

Якщо активована «Група абонентів», увімкнення функції «Зовнішній доступ» надасть можливість абонентам групи здійснювати виклики за межами групи. Однак вхідні виклики будуть прийматися лише від членів групи абонентів.

Мережа

Загалом, параметри мережі, яку використовує ваш телефон, налаштовуються автоматично. Під час увімкнення телефон автоматично підключається до мережі оператора зв'язку або до мережі роумінгу, якщо телефон перебуває поза межами рідної мережі. Перебуваючи за межами покриття рідної мережі, можна вручну вибрати іншу місцеву мережу.

 Щоб скористатися цією функцією, ваш оператор зв'язку повинен підтримувати обрану мережу.

Режим мережі

Дає змогу автоматично чи вручну здійснювати пошук мережі.

Автоматично

Якщо вибрана ця функція, перебуваючи за межами рідної мережі, телефон автоматично здійснить пошук доступної мережі.

Вручну

Якщо вибрана ця функція, перебуваючи за межами рідної мережі, телефон відобразить список мереж операторів зв'язку, з якого можна буде обрати бажану мережу.

Перелік доступних

Дає змогу вручну вибрати мережу зі списку.

Встановлення діапазону

Дає можливість налаштувати бажаний діапазон GSM-мережі.

З'єднання

Дає змогу вказати, чи потрібно телефону здійснювати пошук GPRS-мережі під час увімкнення.

GPRS і GSM

Коли ця функція увімкнена, телефон буде здійснювати пошук доступних мереж GPRS та GSM.

Тільки GSM

Коли ця функція увімкнена, телефон буде здійснювати пошук лише доступних GSM-мереж.

Безпека

Можна використовувати різноманітні коди та блокування для захисту від неавторизованого користування телефоном.

Код PIN

Код PIN (Personal Identification Number, персональний ідентифікаційний номер) – пароль, що надається вашим оператором зв'язку. Цей пароль потрібен для користування SIM-картою.



Якщо ввести неправильний код PIN тричі поспіль, SIM-карта буде заблокована. Для її розблокування потрібно ввести код PUK (Personal Unblocking Key, персональний код розблокування). Для отримання коду PUK зверніться до свого оператора зв'язку.

Код PIN1

Використовується для активації, деактивації або зміни коду PIN1. Щоб змінити код PIN1, виберіть **Встановити стан** і встановіть на **Увімкнено**. Введіть PIN1.

Код PIN2

Використовується для зміни коду PIN2. Процедура аналогічна процедурі для коду PIN1.

Блок телефону

Після активації функції блокування під час увімкнення телефону буде потрібно вводити код телефону. Для розблокування потрібно ввести коректний код (код телефону за замовчуванням 1234). Під час увімкнення телефону можливо буде здійснювати лише екстрені виклики.

Блокування SIM-карти

Після активації функції блокування SIM-карти потрібно ввести попередньо встановлений код блокування SIM-карти (за замовчуванням це 1234). Цей код має містити від 4 до 8 цифр. Після активації функції блокування SIM-карти, потрібно ввести код блокування SIM-карти для використання іншої SIM-карти на цьому телефоні.

Автоматичне блокування клавіш

Використовується для автоматичного блокування клавіатури. Якщо клавіатура телефону не використовувалась протягом встановленого періоду часу, клавіші будуть заблоковані. Виберіть **Увімк.** та введіть період часу, через який клавіші будуть заблоковані, якщо вони не використовувалися.

Режим енергозбереження

Активация цього режиму призведе до вимкнення підсвічування клавіш і зменшення яскравості екрана з метою енергозбереження.

Мова

Дає змогу вибрати мову, яку буде використовувати телефон.

Ввід

Дає змогу встановити стандартний метод введення, який буде використовуватися для введення тексту.

Режим польоту

Коли ви знаходитесь в літаку, виберіть цей режим, щоб телефон не підключався до жодної мережі і сигнали будильника і календаря були також відключені. Однак, в цьому режимі ви можете користуватися розважальними функціями, такими як відтворення музики в форматі MP3 або фотозйомка.

Відновити

Дає змогу відновити заводські налаштування телефону.

 Вимагає введення коду телефону, який за замовчуванням є 1234.

5

Догляд та технічне обслуговування

Зверніть увагу на наведені нижче вказівки з правильної експлуатації телефону, які допоможуть подовжити термін його служби.

- Зберігайте телефон й аксесуари за межами досяжності дітей.
- Тримайте телефон та аксесуари сухими, користуйтеся телефоном у середовищі з температурою між -10°C та 45°C . Вища або нижча температура може пошкодити телефон.
- Якщо можливо, не зберігайте та не використовуйте телефон у надто брудному або запиленому середовищі.
- Не видаляйте гарантійну наклейку на телефоні самостійно та не дозволяйте робити це неавторизованому дилеру.
- Не використовуйте сильні миючі засоби або органічні розчинники для протирання та очищення телефону.
- Якщо телефон або будь-який аксесуар функціонує неналежним чином, негайно зв'яжіться з авторизованим дилером.
- Щоб забезпечити нормальну роботу телефону, зберегти час роботи акумулятора й забезпечити власну безпеку та безпеку своїх речей, використовуйте лише оригінальні аксесуари VenQ, такі як акумулятори, зарядні пристрої та комплекти для розмови в режимі «Вільні руки». Використання аксесуарів сторонніх виробників не дозволить телефону функціонувати в оптимальному режимі та може призвести до виникнення неполадок телефону. Будь-які неполадки або пошкодження, спричинені використанням аксесуарів сторонніх виробників, не покриваються гарантією та призводять до її скасування.
- Уникайте дотику провідників до гнізда зарядження знизу телефону або металевих контактів акумулятора, оскільки це може спричинити коротке замикання та створити небезпеку для вас.

6 **Вирішення проблем**

Якщо під час користування телефоном у вас виникнуть проблеми або він почне функціонувати неналежним чином, зверніться до цієї таблиці. Якщо проблему неможливо вирішити за допомогою інформації з таблиці, зверніться до дилера, в якого телефон було придбано.

Проблема	Можлива причина	Вирішення
Поганий прийом	<ul style="list-style-type: none">Сигнал мережі надто слабкий у поточному місці. Наприклад, така ситуація може виникнути в підвальних приміщеннях або біля висотних будівель, через які сигнал не може ефективно поширюватись.	Перейдіть до іншого місця, в якому сигнал потужніший.
	<ul style="list-style-type: none">Наразі мережа надто завантажена (наприклад, у час пік мережевий трафік дуже великий).	За можливості не користуйтеся у цей час телефоном або повторіть спробу за деякий час.
	<ul style="list-style-type: none">Ви перебуваєте надто далеко від базової станції оператора зв'язку.	Карту покриття можна отримати від оператора зв'язку.
Луна або шум	<ul style="list-style-type: none">Погана якість передачі частково може залежати від оператора зв'язку.	Покладіть трубку та спробуйте зателефонувати ще раз. Можливо, відбудеться підключення через більш якісний мережевий маршрут або телефонну лінію.
	<ul style="list-style-type: none">Погана якість місцевої телефонної лінії.	

Проблема	Можлива причина	Вирішення
Акумулятор надто швидко розряджається в режимі очікування	<ul style="list-style-type: none"> Швидкість розрядження акумулятора в режимі очікування залежить від конфігурації системи оператора зв'язку. Час роботи одного телефону в режимі очікування може варіюватися залежно від оператора зв'язку. 	За перебування в області зі слабким сигналом варто тимчасово відключати телефон.
	<ul style="list-style-type: none"> Акумулятор повністю розряджено. У середовищі з високою температурою термін роботи акумулятора значно скорочується. 	Скористайтеся новим акумулятором.
	<ul style="list-style-type: none"> Якщо неможливо підключитися до мережі, телефон буде продовжувати пошук локальної базової станції, відсилаючи сигнали. Це призводить до швидшого розрядження акумулятора. 	Перейдіть у місце з потужнішим сигналом або тимчасово вимкніть телефон.
Телефон неможливо увімкнути.	<ul style="list-style-type: none"> Акумулятор розрядився. 	Зарядіть акумулятор.
Помилки SIM-карти	<ul style="list-style-type: none"> Збій SIM-карти або її пошкодження. 	Передайте SIM-карту оператору зв'язку для перевірки.
	<ul style="list-style-type: none"> SIM-карту встановлено неправильно. 	Встановіть SIM-карту належним чином.
	<ul style="list-style-type: none"> Бруд на контактах SIM-карти. 	Видаліть бруд із контактів SIM-карти м'якою сухою тканиною.

Проблема	Можлива причина	Вирішення
Неможливо підключитися до мережі.	<ul style="list-style-type: none"> • Непідтримувана SIM-карта. 	Зверніться до оператора зв'язку.
	<ul style="list-style-type: none"> • Телефон перебуває поза межами мережі оператора зв'язку. 	Перевірте наявність мережі оператора зв'язку в даній місцевості.
	<ul style="list-style-type: none"> • Слабкий сигнал. 	Перейдіть в інше місце або, якщо ви перебуваєте в будівлі, підійдіть ближче до вікна.
Неможливо відповісти на вхідні виклики.	<ul style="list-style-type: none"> • Активована функція Білий список або Чорний список у меню Чорний і білий списки. 	Виберіть Телефонна книга > Чорний і білий списки встановіть Вимк для вимкнення цієї функції.-{}-
	<ul style="list-style-type: none"> • Активовано функцію Заборона викликів. 	Виберіть Налаштування > Налаштування виклику > Заборона викликів , а потім виберіть Скасувати всі .
Неможливо здійснювати вихідні виклики.	<ul style="list-style-type: none"> • Активовано функцію Заборона викликів. 	Виберіть Налаштування > Налаштування виклику > Заборона викликів , а потім виберіть Скасувати всі .
	<ul style="list-style-type: none"> • Активовано функцію Номер фіксованого набору. 	Виберіть Налаштування > Налаштування виклику > Номер фіксованого набору , а потім виберіть Вимк , щоб вимкнути цю функцію.
Код PIN заблоковано.	<ul style="list-style-type: none"> • Код PIN було тричі введено неправильно. 	Зверніться до оператора зв'язку. Якщо оператор зв'язку надав код PUK для SIM-карти, скористайтесь ним для розблокування SIM-карти.

Проблема	Можлива причина	Вирішення
Акумулятор не заряджається.	<ul style="list-style-type: none"> Ушкоджено акумулятор або зарядний пристрій. 	Зверніться до дилера.
	<ul style="list-style-type: none"> Температура телефону нижче 0°C або вище 45°C. 	Помістіть акумулятор у середовище з нормальним температурним режимом.
	<ul style="list-style-type: none"> Поганий контакт акумулятора та зарядного пристрою. 	Перевірте всі контакти та переконайтесь у правильності підключення.
Неможливо ввести інформацію в телефонну книгу.	<ul style="list-style-type: none"> Пам'ять телефонної книги вичерпано. 	Видаліть непотрібні записи з телефонної книги.
Неможливо вибрати певну послугу.	<ul style="list-style-type: none"> Ваш оператор зв'язку не підтримує вибрану функцію, або вона не активована. 	Зверніться до оператора зв'язку.
Неможливо відтворити трек на програвачі MP3 .	<ul style="list-style-type: none"> Якщо музичний файл було перейменовано або видалено в Медіа центрі, програвач MP3 не може визначити місцезнаходження файлу, а отже і відтворити його. Потрібно оновити список відтворення у програвачі MP3. 	Видаліть старий файл MP3 зі списку відтворення і додайте до нього трек з новим ім'ям файлу.



Issued by
BenQ Mobile GmbH & Co. OHG
Haidenauplatz 1
D-81667 Munich

© BenQ Mobile GmbH & Co. OHG 2006
All rights reserved. Subject to availability.
Rights of modification reserved.
Manufactured by BenQ Mobile GmbH & Co. OHG
under trademark license of Siemens AG