

КПК-телефон

Руководство пользователя

www.htc.com



Пожалуйста, сначала внимательно прочтите приведенные здесь сведения

АККУМУЛЯТОР ПОСТАВЛЯЕТСЯ В НЕ ПОЛНОСТЬЮ ЗАРЯЖЕННОМ СОСТОЯНИИ.

НЕ ИЗВЛЕКАЙТЕ АККУМУЛЯТОР ВО ВРЕМЯ ЗАРЯДКИ УСТРОЙСТВА.





ГАРАНТИЯ ТЕРЯЕТ ЗАКОННУЮ СИЛУ В СЛУЧАЕ ВСКРЫТИЯ ИЛИ ПОВРЕЖДЕНИЯ КОРПУСА УСТРОЙСТВА.

ОГРАНИЧЕНИЯ В ОТНОШЕНИИ КОНФИДЕНЦИАЛЬНОСТИ

В некоторых странах запись телефонных разговоров преследуется по закону, поэтому собеседнику необходимо сообщить о факте записи разговора. При использовании реализованной в Коммуникаторе функции диктофона для записи телефонных переговоров соблюдайте соответствующие требования закона и правила, действующие в вашей стране.

ИНФОРМАЦИЯ ОБ АВТОРСКИХ ПРАВАХ

Авторские права © 2006, корпорация High Tech Computer Все права защищены.

    HTC, ExtUSB и RollR являются товарными знаками и/или знаками обслуживания корпорации High Tech Computer.

Microsoft, MS-DOS, Windows, Windows NT, Windows Server, Windows Mobile, ActiveSync, Excel, Internet Explorer, MSN, Hotmail, Outlook, PowerPoint, Word и Windows Media являются либо зарегистрированными товарными знаками, либо товарными знаками корпорации Microsoft в Соединенных Штатах Америки и/или в других странах.

Bluetooth и логотип Bluetooth являются товарными знаками Bluetooth SIG, Inc.

Wi-Fi является товарным знаком Wireless Fidelity Alliance, Inc.

microSD является товарным знаком SD Card Association.

Java, J2ME и все другие знаки на основе Java являются либо товарными знаками, либо зарегистрированными товарными знаками Sun Microsystems, Inc. в Соединенных Штатах Америки и в других странах.

Авторские права © 2006, Adobe Systems Incorporated.

Авторские права © 2006, Macromedia Netherlands, B.V.

Macromedia, Flash, Macromedia Flash, Macromedia Flash Lite и Reader являются товарными знаками и/или зарегистрированными товарными знаками Macromedia Netherlands, B.V. или Adobe Systems Incorporated.

Авторские права © 2006, JATAAYU SOFTWARE (P) LTD. Все права защищены.

Авторские права © 2006, Dilithium Networks, Inc. Все права защищены.

Авторские права © 2006, Tao Group Limited. Все права защищены.

ArcSoft MMS Composer™ Авторские права © 2003-2006, ArcSoft, Inc. и ее лицензиары. Все права защищены. ArcSoft и логотип ArcSoft являются либо товарными знаками, либо зарегистрированными товарными знаками компании ArcSoft, Inc. в Соединенных Штатах Америки и/или в других странах.

Sprite Backup является товарным знаком или знаком обслуживания компании Sprite Software.

Все другие упоминаемые здесь названия компаний, продуктов и сервисов являются товарными знаками, зарегистрированными товарными знаками или знаками обслуживания их соответствующих владельцев.

Компания НТС не несет ответственность ни за любые возможные технические или редакторские ошибки или упущения в настоящем руководстве, ни за косвенные или случайные убытки, причиненные в результате предоставления настоящего руководства. Информация предоставляется на условиях "как есть" без каких-либо гарантий и может быть изменена без уведомления. Компания НТС также сохраняет за собой право в любое время и без предварительного уведомления пересмотреть содержание этого документа.

Без предварительного письменного разрешения компании НТС запрещается воспроизведение какой-либо части этого документа или передача в любой форме и любыми средствами (электронными, механическими, включая фотокопирование, запись или хранение в системах поиска информации), а также перевод на любой язык в любой форме.

Важные сведения по охране здоровья и меры предосторожности

При использовании этого устройства следует соблюдать описанные ниже меры предосторожности во избежание возможной судебной ответственности и причинения ущерба здоровью.

Помните и соблюдайте все инструкции по технике безопасности и эксплуатации устройства. Соблюдайте все предупреждения, приведенные в инструкции по эксплуатации этого устройства.

Для уменьшения риска получения телесных повреждений, поражения электрическим током, пожара и повреждения оборудования соблюдайте следующие меры предосторожности.

ЭЛЕКТРИЧЕСКАЯ БЕЗОПАСНОСТЬ

Это устройство предназначено для использования при питании от специально предназначенного для него аккумулятора или источника питания. Использование других источников питания может быть опасным и сделать недействительной гарантию на данное устройство.

МЕРЫ ПРЕДОСТОРОЖНОСТИ В ОТНОШЕНИИ НАДЛЕЖАЩЕГО ЗАЗЕМЛЕНИЯ
ВНИМАНИЕ! Подключение к оборудованию, не заземленному надлежащим образом, может привести к поражению электротоком и повреждению вашего устройства.

Это устройство поставляется в комплекте с USB-кабелем для подключения к настольному компьютеру или ноутбуку. Обеспечьте надлежащее заземление вашего компьютера, прежде чем подключать к нему ваше устройство. Шнур питания настольного компьютера или ноутбука имеет заземляющий проводник и заземляющую вилку. Вилку следует вставлять в сетевую розетку, смонтированную и заземленную в соответствии со всеми местными нормативами и правилами.

МЕРЫ ПРЕДОСТОРОЖНОСТИ В ОТНОШЕНИИ ИСТОЧНИКА ПИТАНИЯ

- **Используйте надлежащий внешний источник питания**
Источник питания данного устройства должен соответствовать электрическим параметрам, обозначенным на его этикетке. Если вы не уверены, какой тип источника питания требуется, обратитесь за советом в авторизованный сервисный центр или в местную электрокомпанию. Если питание устройства осуществляется от аккумулятора или других источников, то внимательно прочтите инструкцию по эксплуатации, прилагаемую к этому устройству.

- **Соблюдайте осторожность при обращении с аккумулятором**
В этом устройстве установлен литий-ионный полимерный аккумулятор. Неправильное обращение с аккумулятором может привести к возгоранию или ожогу. Не пытайтесь вскрывать аккумулятор или самостоятельно проводить его техническое обслуживание. Запрещается разбирать аккумулятор, ломать его, пробивать в нем отверстия, закорачивать его внешние контакты или цепи, подвергать его воздействию огня или воды или температур свыше 60°C (140°F).



ВНИМАНИЕ: ПРИ НЕПРАВИЛЬНОЙ ЗАМЕНЕ АККУМУЛЯТОР МОЖЕТ ВЗОРВАТЬСЯ. ДЛЯ УМЕНЬШЕНИЯ РИСКА ВОЗГОРАНИЯ ИЛИ ОЖОГА ЗАПРЕЩАЕТСЯ РАЗБИРАТЬ АККУМУЛЯТОР, ЛОМАТЬ ЕГО, ПРОБИВАТЬ В НЕМ ОТВЕРСТИЯ, ЗАКОРАЧИВАТЬ ЕГО ВНЕШНИЕ КОНТАКТЫ ИЛИ ЦЕПИ, ПОДВЕРГАТЬ ЕГО ВОЗДЕЙСТВИЮ ОГНЯ ИЛИ ВОДЫ ИЛИ ТЕМПЕРАТУР ВЫШЕ 60°C (140°F) ИЛИ ВЫБРАСЫВАТЬ В ОГОНЬ ИЛИ ВОДУ. ДЛЯ ЗАМЕНЫ СЛЕДУЕТ ИСПОЛЬЗОВАТЬ ТОЛЬКО УКАЗАННЫЕ АККУМУЛЯТОРЫ. ОТПРАВЛЯЙТЕ ИСПОЛЬЗОВАННЫЕ АККУМУЛЯТОРЫ НА ПЕРЕРАБОТКУ ИЛИ ВЫБРАСЫВАЙТЕ В СООТВЕТСТВИИ С МЕСТНЫМИ ПРАВИЛАМИ ИЛИ РУКОВОДСТВОМ ПО ПРИМЕНЕНИЮ, ПРИЛАГАЕМЫМ К ВАШЕМУ УСТРОЙСТВУ.



МЕРЫ ПРЕДОСТОРОЖНОСТИ В ОТНОШЕНИИ ПРЯМОГО СОЛНЕЧНОГО СВЕТА

Не храните и не используйте это изделие в условиях повышенной влажности или экстремальных температур. Не оставляйте это изделие или его аккумулятор в салоне автомобиля или в местах, где температура может превысить 60°C, например, на приборной панели автомобиля, подоконнике или за стеклом, на которое в течение долгого времени падает прямой солнечный свет или действует ультрафиолетовое излучение. Это может повредить изделие, привести к перегреву аккумулятора или создать в автомобиле опасную ситуацию.

ПРЕДОТВРАЩЕНИЕ НАРУШЕНИЯ СЛУХА



ВНИМАНИЕ! Длительное прослушивание звука в телефоне или наушниках с высокой громкостью может привести к безвозвратной потере слуха.

ПРИМЕЧАНИЕ: Во Франции переносные наушники или головные телефоны для этого устройства (производитель - Merry, номер модели - EMC220) протестированы на соответствие требованиям к уровню звукового давления, изложенным в стандарте NF EN 50332-1:2000 согласно Закону Франции Article L. 5232-1.

БЕЗОПАСНОСТЬ НА БОРТУ САМОЛЕТА

В связи с тем, что это устройство может вызвать помехи в работе навигационной системы и бортовой сети самолета, использование данного устройства на борту самолета законодательно запрещено в большинстве стран. Если вы хотите использовать это устройство на борту самолета, то обязательно включите в нем Авиарежим.

ОГРАНИЧЕНИЯ МЕСТ ИСПОЛЬЗОВАНИЯ

Не используйте это устройство на бензоколонках и заправочных пунктах GSM, химических заводах или в местах, где ведутся взрывные работы, или в потенциально взрывоопасной среде (пункты заправки, нижние палубы кораблей, химические заводы, установки для транспортировки или хранения топлива или химических продуктов), а также в местах, в которых воздух содержит химические вещества или частицы (гранулы, пыль или металлическая пудра). Возникновение искр в таких средах может привести к взрыву или пожару и, в результате, к телесным повреждениям или даже смерти.

ВЗРЫВООПАСНЫЕ СРЕДЫ

При нахождении в потенциально взрывоопасной среде или в местах, где присутствуют легковоспламеняющиеся материалы, данное устройство нужно отключать, а пользователь должен строго следовать всем знакам и инструкциям. Возникновение искр в таких средах может привести к взрыву или пожару и, в результате, к телесным повреждениям или даже смерти. Запрещается использовать это устройство на автозаправочных станциях; пользователи должны соблюдать ограничения на использование радиоаппаратуры на складах горючего, химических заводах или в местах, где ведутся взрывные работы. Места, в которых имеется

опасность взрыва, часто, но не всегда, обозначены хорошо заметными и понятными предупреждающими знаками. В число таких взрывоопасных мест входят пункты заправки, нижние палубы кораблей, установки для транспортировки или хранения топлива или химических продуктов, а также места, в которых воздух содержит химические вещества или частицы (гранулы, пыль или металлическая пудра).

БЕЗОПАСНОСТЬ В ДОРОГЕ

Водителям автомобилей запрещено пользоваться мобильными телефонами в движении, кроме экстренных случаев. В некоторых странах, в качестве альтернативы, разрешается использовать телефонные гарнитуры.

МЕРЫ БЕЗОПАСНОСТИ В ОТНОШЕНИИ ВОЗДЕЙСТВИЯ РЧ-ИЗЛУЧЕНИЯ

- Не пользуйтесь этим устройством рядом с металлоконструкциями (например, стальными каркасами зданий).
- Не пользуйтесь этим устройством рядом с источниками сильного электромагнитного излучения, такими как микроволновая печь, динамики, телевизор и радиоприемник.
- Используйте только такие аксессуары (принадлежности), которые разрешены изготовителем изделия, либо не содержат металлических компонентов.
- Использование принадлежностей (аксессуаров), не одобренных первоначальным производителем, не допускается во избежание нарушения ваших местных директив по воздействию высокочастотного излучения.

ПОМЕХИ В РАБОТЕ МЕДИЦИНСКОГО ОБОРУДОВАНИЯ

Это устройство может вызвать нарушения в работе медицинского оборудования. Использование этого устройства запрещено в большинстве клиник и медицинских центров.

Если вы используете какое-либо другое индивидуальное медицинское устройство, то проконсультируйтесь с производителем вашего устройства, чтобы узнать, надежно ли оно экранировано от внешнего излучения РЧ-энергии. Ваш врач может помочь в получении этой информации.

ВЫКЛЮЧАЙТЕ телефон при нахождении в медицинских учреждениях, если в них вывешены соответствующие инструкции. В больницах и медицинских учреждениях может использоваться оборудование, чувствительное к внешнему излучению РЧ-энергии.

СЛУХОВЫЕ АППАРАТЫ

Некоторые цифровые беспроводные телефоны могут вызывать помехи в работе слуховых аппаратов. В этом случае обратитесь за советом в сервисный центр или позвоните в службу работы с заказчиками, чтобы обсудить альтернативные варианты.

НЕИОНИЗИРУЮЩЕЕ ИЗЛУЧЕНИЕ

Это устройство должно использоваться только в рекомендованных нормальных условиях, чтобы обеспечить правильную работу излучающих модулей и не вызывать помехи в работе другого оборудования. Так же, как и пользователям других мобильных передающих радиоустройств, для удовлетворительной работы этого устройства и безопасности пользователя рекомендуется не располагать антенну слишком близко к каким-либо частям тела во время работы этого устройства.

ОБЩИЕ МЕРЫ ПРЕДОСТОРОЖНОСТИ

- **Соблюдайте знаки обслуживания**

За исключением случаев, описанных в соответствующих разделах документации по эксплуатации или обслуживанию, не проводите обслуживание каких-либо устройств самостоятельно. Необходимое обслуживание внутренних компонентов этого устройства должно проводиться уполномоченным специалистом по техническому обслуживанию или уполномоченным сервисным центром.

- **Повреждения, требующие технического обслуживания**

Отключите устройство от розетки электропитания и обратитесь к уполномоченному специалисту по техническому обслуживанию или в сервисный центр при возникновении следующих случаев:

- На устройство пролита жидкость или внутрь попал посторонний предмет.
- Устройство попало под дождь или в воду.
- Устройство упало или повреждено.
- Имеются заметные признаки перегрева.
- Устройство не работает нормально при соблюдении инструкций по эксплуатации.

- **Избегайте мест с высокой температурой**

Устройство следует держать вдали от источников тепла, таких как батареи отопления, обогреватели, кухонные плиты или другие устройства (включая усилители).

- **Избегайте мест с повышенной влажностью**

Никогда не пользуйтесь устройством в местах с повышенной влажностью.

- **Не пользуйтесь этим устройством после резкого перепада температуры**

Если вы переносите это устройство из одного места в другое, где сильно отличается температура и/или влажность, то на устройстве или внутри него может сконденсироваться влага. Во избежание повреждения устройства, прежде чем его использовать, сделайте достаточную паузу, чтобы влага испарилась.

ПРИМЕЧАНИЕ: Если вы вносите устройство из места с низкой температурой в теплое помещение или из теплого помещения в более холодное, то перед включением питания устройства дайте ему дойти до температуры помещения.

- **Не вставляйте в устройство посторонние предметы**

Никогда не вставляйте никакие посторонние предметы в гнезда или другие отверстия корпуса устройства. Эти гнезда или отверстия предусмотрены для вентиляции. Их нельзя загораживать или закрывать.

- **Подключение дополнительных устройств**

Не ставьте это устройство на неустойчивый стол, тележку, подставку или кронштейн. При подключении дополнительных устройств к данному изделию следует соблюдать инструкции изготовителя и использовать только устройства, рекомендованные производителем.

- **Подключения следует проводить на устойчивой поверхности**

Не кладите это устройство на неустойчивую поверхность.

- **Используйте устройство с одобренным оборудованием**

Это устройство должно использоваться только с персональными компьютерами и устройствами, обозначенными как подходящие для использования с вашим оборудованием.

- **Отрегулируйте громкость**

Убавьте громкость, прежде чем использовать наушники или другие аудиоустройства.

- **Чистка**

Перед чисткой данного изделия отключите его от розетки электропитания. Не применяйте жидкие или аэрозольные чистящие средства. Для чистки используйте слегка увлажненную ткань, но НИКОГДА не используйте воду для чистки ЖК-экрана.

Содержание

Глава 1 Приступаем к работе	15
1.1 Знакомство с вашим устройством и принадлежностями к нему	16
1.2 Сведения о SIM-карте и аккумуляторе	22
1.3 Запуск	24
1.4 Экран “Сегодня”	26
1.5 Работа с программами	31
1.6 Параметры устройства.....	34
Глава 2 Ввод и поиск информации	39
2.1 Ввод информации	40
2.2 Использование экранной клавиатуры	41
2.3 Использование программы “Заметки” для создания рисунков, записей и голосовых заметок.....	41
2.4 Поиск информации	42
Глава 3 Использование функций телефона	43
3.1 Работа с программой Телефон	44
3.2 Выполнение вызова.....	46
3.3 Прием вызова	49
3.4 Программа Smart Dialing	49

- 3.5 Возможности, доступные во время разговора53
- 3.6 Дополнительные сведения о наборе номеров 54
- 3.7 Настройка доступа по Bluetooth к SIM-карте для
автомобильных телефонных комплектов 54

Глава 4 Синхронизация данных и защита электронной почты 57

- 4.1 Настройка программы ActiveSync..... 58
- 4.2 Синхронизация информации..... 62
- 4.3 Синхронизация через Bluetooth-соединение 67
- 4.4 Синхронизация музыки, видео и рисунков..... 67
- 4.5 Защита электронной почты 69

Глава 5 Управление КПК-телефоном 71

- 5.1 Индивидуальная настройка КПК-телефона..... 72
- 5.2 Установка и удаление программ 79
- 5.3 Управление памятью и Хранилищем..... 81
- 5.4 Копирование файлов..... 83
- 5.5 Архивирование данных 85
- 5.6 Защита КПК-телефона..... 89
- 5.7 Перезапуск КПК-телефона 91

Глава 6 Подключения	93
6.1 Подключение к Интернет	94
6.2 Internet Explorer Mobile	97
6.3 Работа с программой Comm Manager	100
6.4 Использование Bluetooth.....	102
6.5 Использование функции Wi-Fi.....	113
6.6 Использование функции Общий Интернет.....	117
6.7 Использование программы Spb GPRS Monitor	118
6.8 Использование программы Клиент терминальных служб	123
Глава 7 Обмен сообщениями и работа с программой Outlook	125
7.1 Электронная почта и SMS-сообщения	126
7.2 MMS-сообщения	137
7.3 Pocket MSN	144
7.4 Календарь	145
7.5 Контакты	147
7.6 Задачи	152
7.7 Заметки	154
Глава 8 Мультимедийные приложения	157
8.1 Работа с программой Камера.....	158
8.2 Работа с программой “Фото и видео”	172

8.3	Работа с программой Windows Media Mobile.....	177
8.4	Работа с программой Медиа-хаб	185
8.5	Работа с программой FM-радио.....	186
8.6	Работа с программой Audio Manager	191
8.7	Работа с программой Аудио-помощник	200

Глава 9 Работа с другими приложениями 205

9.1	Word Mobile	206
9.2	Excel Mobile	207
9.3	Просмотр презентаций в программе PowerPoint Mobile	208
9.4	Работа с программой ClearVue PDF	209
9.5	Работа с программой Менеджер MIDlet	210
9.6	Работа с программой ZIP.....	214
9.7	Использование функции “Быстрый голосовой набор”	216

Приложение 219

A.1	Уведомления о соответствии стандартам.....	220
A.2	Требования к компьютеру для работы с программой ActiveSync 4.x	225
A.3	Технические характеристики	226

Предметный указатель 229

Глава 1

Приступаем к работе

- 1.1 Знакомство с вашим устройством и принадлежностями к нему
- 1.2 Сведения о SIM-карте и аккумуляторе
 - 1.3 Запуск
 - 1.4 Экран “Сегодня”
 - 1.5 Работа с программами
 - 1.6 Параметры устройства

1.1 Знакомство с вашим устройством и принадлежностями к нему

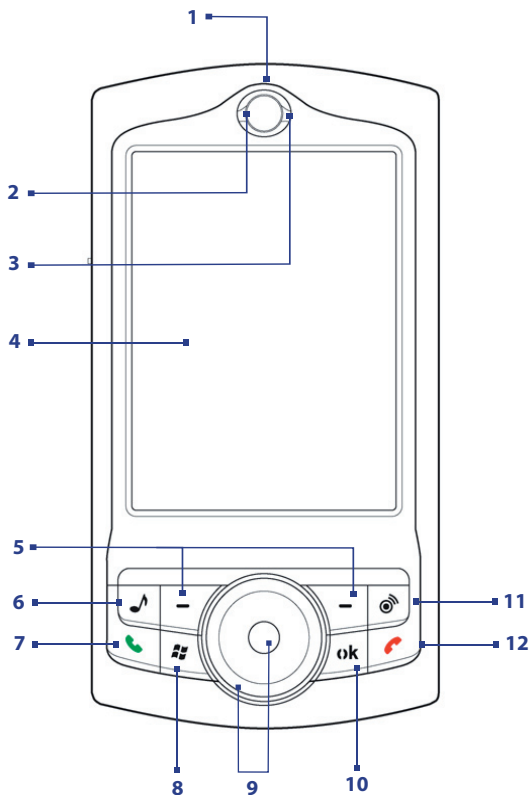

Поз	Элемент	Назначение
1	Телефон	Служит для прослушивания телефонных звонков.
2	Уведомляющий СД-индикатор 1	Этот СД-индикатор показывает следующее: <ul style="list-style-type: none"> • Мигает синим - система Bluetooth включена и готова к передаче Bluetooth-сигнала. • Мигает зеленым - отображает состояние системы Wi-Fi. • Когда включены обе системы (Bluetooth и Wi-Fi), этот индикатор поочередно светится то одним, то другим светом.
3	Уведомляющий СД-индикатор 2	Этот СД-индикатор может гореть зеленым и желтым, сообщая о режиме ожидания GSM/GPRS/EDGE, получении сообщения, состоянии сети, уровне заряда аккумулятора, а также для уведомления.
4	Сенсорный экран	На сенсорном экране можно писать, рисовать и выбирать элементы с помощью стилуса.
5	Левая и правая ПРОГРАММНЫЕ КЛАВИШИ	Нажимайте для выполнения действий, указанных на экране над каждой клавишей.
6	Кнопка Медиа-хаб	Нажимайте, чтобы открыть экран "Медиа-хаб", из которого запускаются мультимедийные программы, установленные в вашем устройстве.
7	Кнопка РАЗГОВОР	Нажимайте для ответа на входящий звонок или набора номера.
8	Кнопка ПУСК	Нажимайте для открытия меню "Пуск".

Поз	Элемент	Назначение
9	HTC RollR™	<p>HTC RollR™- это оригинальное навигационное устройство управления, сочетающее в себе функции дискового манипулятора и трекбола. Используйте его для прокрутки, навигации по веб-страницам, изменения масштаба в камере и нажатия кнопки затвора, а также для перемещения курсора мыши при работе в режиме мыши.</p> <p>Дисковый манипулятор</p> <ul style="list-style-type: none"> • Вращайте по или против часовой стрелки для перемещения между элементами на экране или в меню. • При работе с программой Камера используйте его для изменения масштаба. <p>Трекбол</p> <ul style="list-style-type: none"> • Поворачивайте вверх, вниз, влево или вправо для перехода по меню и командам программ; нажимайте для выбора элементов. • При работе с программой Камера используйте его для нажатия кнопки затвора.
10	Кнопка ОК	Нажимайте для подтверждения ввода данных или для выхода из текущей программы.
11	Кнопка Comm Manager	Нажимайте для открытия программы "Comm Manager". Программа "Comm Manager" позволяет легко устанавливать/разрывать подключения вашего устройства (такие как Bluetooth и Wi-Fi), включать/отключать звонок, телефон и т.д.
12	Кнопка ОТБОЙ	Нажимайте для завершения разговора или возврата в экран "Сегодня".

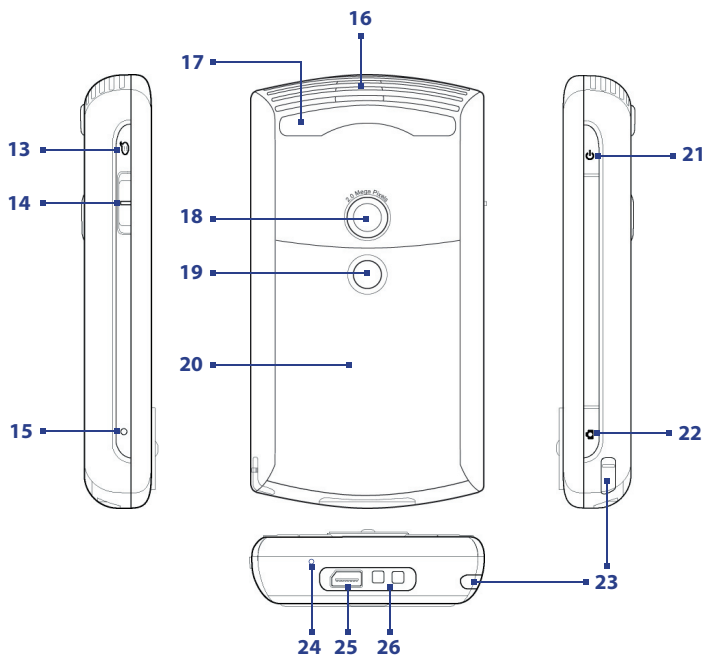

Поз.	Элемент	Назначение
13	Кнопка ГОЛОСОВАЯ КОМАНДА	Нажимайте для включения функции "Быстрый голосовой набор"; нажмите и удерживайте для записи голосовой заметки.
14	Регулятор громкости	<ul style="list-style-type: none"> • Сдвигайте вверх или вниз для регулировки громкости динамика. • Во время разговора сдвигайте вверх или вниз для регулировки громкости динамика телефона.
15	Кнопка СБРОС	Нажмите кнопку СБРОС стилусом для "мягкой" перезагрузки устройства.
16	Динамик	Воспроизводит звук мультимедийных программ.
17	Гнездо автомобильной антенны	В автомобиле подключайте ваше устройство к автомобильной антенне для улучшения приема сигнала.
18	Камера	Используйте камеру для фотосъемки и записи видеоклипов.
19	Зеркало для съемки автопортрета	При съемке автопортрета поверните ваше устройство задней стороной к себе и удерживайте его так, чтобы в зеркале было видно изображение, которое хотите снять.
20	Крышка отсека аккумулятора	Сдвиньте для доступа к отсеку аккумулятора.
21	Кнопка ПИТАНИЕ	<ul style="list-style-type: none"> • Нажмите и удерживайте для включения устройства. • Нажмите для временного отключения экрана. При этом ваше устройство перейдет в спящий режим. Когда устройство находится в спящем режиме, оно по-прежнему позволяет принимать звонки и сообщения. • Нажмите и удерживайте (приблизительно 5 секунд) для полного выключения питания устройства. Все функции, в том числе телефон, станут недоступны.
22	Кнопка КАМЕРА	Нажмите для включения камеры; нажмите снова для фотосъемки или записи видеоклипа в зависимости от выбранного режима съемки.
23	Стилус	С помощью стилуса можно писать, рисовать или выбирать элементы на сенсорном экране.

Поз.	Элемент	Назначение
24	Микрофон	Говорите в микрофон во время разговора по телефону и записи голоса.
25	Разъем для синхронизации/ гнездо наушников	Используйте этот разъем для синхронизации данных с помощью прилагаемого USB-кабеля синхронизации или для зарядки аккумулятора с помощью прилагаемого адаптера переменного тока. К этому разъему можно также подключить прилагаемую стереогарнитуру с разъемом USB для разговора по телефону без помощи рук и прослушивания передач FM-радиостанций или аудиофайлов. FM-радиоприемник использует стереогарнитуру в качестве антенны.
26	Крепление для ремешка	Прикрепите сюда ремешок для переноски вашего устройства.

Принадлежности

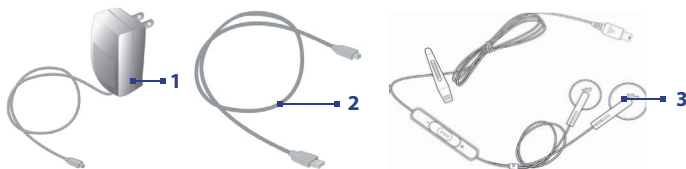

Поз.	Принадлежность	Назначение
1	Адаптер переменного тока	Используется для подзарядки аккумулятора.
2	USB-кабель синхронизации	Служит для подключения устройства к ПК и синхронизации данных.
3	Стереогарнитура	<ul style="list-style-type: none"> На ней есть регулятор громкости и кнопка ответа на звонок/завершения разговора. Нажимайте эту кнопку для ответа на звонок или перевода звонка на удержание; нажмите и удерживайте эту кнопку для завершения разговора. Подключайте эту стереогарнитуру при использовании FM-радиоприемника, так как она выполняет функцию антенны.

1.2 Сведения о SIM-карте и аккумуляторе

Всегда отключайте ваше устройство перед установкой/заменой аккумулятора и SIM-карты. Для установки карты SIM (Subscriber Identity Module - модуль идентификации абонента), предоставленной местным поставщиком услуг мобильной связи, и аккумулятора выполните инструкции, приведенные в кратком руководстве.

SIM-карта содержит номер телефона, сведения об услугах, а также используется для хранения телефонной книги и сообщений. В вашем устройстве можно использовать SIM-карты, рассчитанные на напряжение 1,8 В и 3 В. Некоторые устаревшие SIM-карты не будут работать в вашем устройстве. В этом случае необходимо обратиться к поставщику услуг для получения новой SIM-карты. За эту услугу может взиматься плата.

В вашем устройстве имеется литий-ионный полимерный аккумулятор. Это устройство необходимо использовать только с указанными производителем оригинальными аккумуляторами и принадлежностями. Время работы от аккумулятора зависит от различных факторов, в том числе от конфигурации беспроводной сети, мощности сигнала, температуры окружающей среды, настроенных параметров и используемых функций, принадлежностей, подключенных к вашему устройству, а также способов использования средств для работы с голосом и данными и других программ.

Время работы от аккумулятора (приблизительно):

- В режиме ожидания: до **150 - 200** часов.
- В режиме разговора (с выключенным экраном): до **3,5 - 5** часов.
- Воспроизведение мультимедиа: до **8** часов (WMV);
до **12** часов (WMA).

Внимание! Для уменьшения риска возгорания или ожогов:

- Не пытайтесь самостоятельно открывать, разбирать или выполнять обслуживание аккумулятора.
- Не деформируйте, не прокалывайте, не замыкайте внешние контакты аккумулятора, не бросайте его в огонь или воду.
- Не подвергайте аккумулятор воздействию температуры свыше 60°C (140°F).
- Для замены используйте только такой аккумулятор, который предназначен для данного устройства.
- Отправляйте использованные аккумуляторы на переработку или выбрасывайте согласно местным правилам.

Проверка уровня заряда аккумулятора

Выполните одно из следующих действий:

- На панели “Модуль быстрого запуска” нажмите значок уровня заряда аккумулятора ().
- Вместо этого можно нажать **Пуск > Настройка > вкладка Система > Электропитание**.

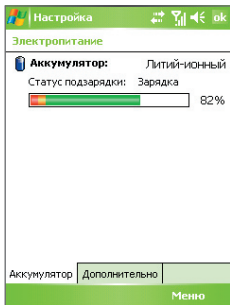

Сведения об уровне заряда аккумулятора

Зарядка аккумулятора

Новые аккумуляторы поставляются не полностью заряженными. Перед тем, как использовать ваше устройство, необходимо вставить и зарядить аккумулятор. Некоторые аккумуляторы начинают работать лучше после нескольких циклов полной разрядки и зарядки. Аккумулятор можно зарядить двумя способами:

- Зарядить аккумулятор устройства с помощью сетевого адаптера.
- Подключить устройство к ПК с помощью прилагаемого USB-кабеля синхронизации.

Внимание!

- Не извлекайте аккумулятор из устройства во время зарядки с помощью адаптера переменного тока или автомобильного адаптера.
- Для обеспечения безопасности зарядка аккумулятора прекращается при чрезмерном нагревании аккумулятора.

Низкий уровень заряда

При появлении предупреждения о низком уровне заряда выполните следующее:

- Немедленно сохраните текущие данные.
- Выполните синхронизацию с ПК или подключите к устройству адаптер питания, чтобы зарядить аккумулятор.
- Выключите ваше устройство.

1.3 Запуск

Включение и выключение устройства

Чтобы включить устройство, нажмите кнопку ПИТАНИЕ. При первом включении устройства мастер быстрого запуска проведет вас через процесс калибровки экрана, поможет установить региональные настройки, дату, время и пароль, а также поможет настроить учетные записи эл. почты Outlook и POP3/IMAP4. Дополнительные сведения о калибровке сенсорного экрана см. в разделе “Калибровка устройства”. Сведения о настройке учетных записей эл. почты Outlook и POP3/IMAP4 см. в Главе 7.

Чтобы выключить ваше устройство, нажмите и удерживайте кнопку ПИТАНИЕ в течение нескольких секунд. Появится сообщение с запросом на полное выключение вашего устройства.

Переведите ваше устройство в спящий режим

Если нажать кнопку ПИТАНИЕ и сразу отпустить, то экран временно отключится, а ваше устройство перейдет в **спящий режим**. В спящем режиме отключается экран и снижается энергопотребление вашего устройства для экономии заряда аккумулятора. Ваше устройство также переходит в спящий режим автоматически после определенного периода бездействия.

Настройка периода бездействия для перехода в спящий режим

1. Нажмите **Пуск > Настройка > вкладка Система > Электропитание > вкладка Дополнительно**.
2. В панели **При питании от аккумулятора** установите флажок в ячейке **Выключать, если не используется**.

3. Выберите время ожидания для аккумулятора, затем нажмите **ОК**.

Вы сможете принимать сообщения и звонки, когда ваше устройство находится в спящем режиме. При повторном нажатии кнопки ПИТАНИЕ, поступлении звонка или получении сообщения ваше устройство выйдет из спящего режима.

Калибровка устройства

Для калибровки экрана устройства касайтесь стилусом центра крестика, который перемещается по экрану. При касании точки экрана стилусом нажатый элемент активируется. Если устройство неточно реагирует на касания экрана, то выполните следующие действия для его повторной калибровки:

1. Нажмите **Пуск > Настройка > вкладка Системab > Экран**.
2. На вкладке **Общие** нажмите **Калибровка экрана**, затем для выполнения калибровки выполните отображаемые на экране указания.

Настройка параметров экрана

Экран устройства может работать в двух режимах ориентации: **Вертикально** и **Горизонтально**. Вертикальная ориентация обеспечивает большее удобство при просмотре и работе с определенными программами, а горизонтальная ориентация лучше подходит для работы с большими файлами.

- Чтобы изменить ориентацию, нажмите **Пуск > Настройка > вкладка Система > Экран**, а затем выберите необходимую ориентацию.
- Чтобы сглаживать края экранных шрифтов во многих программах, на вкладке **ClearType** установите флажок в ячейке **Включить ClearType**.
- Чтобы повысить удобство чтения или видеть на экране больше информации, настройте размер текста с помощью ползунка на вкладке **Размер текста**.



1.4 Экран “Сегодня”

В экране “Сегодня” отображается важная информация, такая как предстоящие встречи и индикаторы состояния. Вы можете коснуться определенной области экрана, чтобы запустить соответствующую программу.

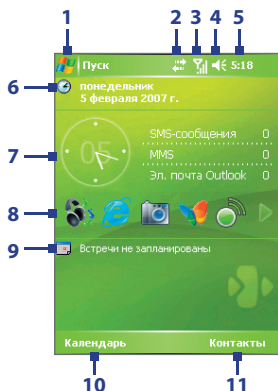
- Чтобы открыть экран “Сегодня”, нажмите **Пуск > Сегодня**.
- Для настройки параметров экрана “Сегодня”, в том числе фонового рисунка, нажмите **Пуск > Настройка > вкладка Личные > Сегодня**.



- 1 Открытие меню "Пуск".
- 2 Просмотр состояния подключения.
- 3 Уровень мощности радиосигнала. Настройка параметров телефона.
- 4 Регулировка громкости сигналов устройства/звонка.
- 5 Текущее время. Просмотр текущей даты и назначенных встреч. Нажмите и удерживайте, чтобы сменить аналоговые часы на цифровые и наоборот.
- 6 Отображает текущую дату. Нажмите, чтобы установить дату, время, сигнал и т.п.
- 7 HTC Plus! – Панель “Сведения”. Отображает текущую дату/время и сведения о ваших сообщениях. Нажмите виджет “часы”, чтобы установить дату, время, сигнал и т.п. Нажмите виджет “сообщение”, чтобы открыть программу Сообщения.

- 8 HTC Plus! – “Модуль быстрого запуска”. Позволяет установить ярлыки для быстрого запуска программ и утилит индивидуальной настройки (до 10 элементов). “Модуль быстрого запуска” содержит две страницы, переключаться между которыми можно нажатием значка со стрелкой  / .



На первой странице нажмите значок нужной программы, чтобы запустить ее. На второй странице сгруппированы утилиты индивидуальной настройки, которые позволяют:

- a. Состояние аккумулятора. Нажмите, чтобы открыть экран “Электропитание”.
- b. Нажмите, чтобы отрегулировать яркость экрана.
- c. Переключение между вертикальным и горизонтальным режимами экрана.
- d. Нажмите, чтобы заблокировать устройство.
- e. Попеременное включение/отключение режима мыши. При включенном режиме мыши на экране отображается указатель трекбола, который можно использовать в качестве мыши.





















Совет: Чтобы сконфигурировать “Модуль быстрого запуска”, нажмите **Пуск > Настройка > вкладка Личные > Сегодня > вкладка HTC Plus!**. Выберите элемент **“Модуль быстрого запуска”** и нажмите **Параметры**, чтобы настроить “Модуль быстрого запуска” в соответствии с вашими предпочтениями. Компоновка панели “Модуль быстрого запуска” изменится в соответствии с вашими настройками.



- 9 Запуск программы “Календарь”.
- 10 Запуск программы “Календарь”.
- 11 Запуск программы “Контакты”.

Индикаторы

Ниже описаны некоторые значки состояния, которые могут отображаться на экране устройства.

Значок	Описание
	Новое сообщение эл. почты или SMS-сообщение; SMS-уведомление о голосовой почте
	Новое мультимедийное (MMS) сообщение
	Новое сообщение MSN
	Имеются другие уведомления. Нажмите этот значок для просмотра всех уведомлений.
	Динамик включен
	Набор номера, когда SIM-карта не вставлена
	Выполняется звонок по телефону
	Вызовы переадресованы
	Вызов на удержании
	Пропущенный звонок
	Максимальный уровень сигнала
	Нет сигнала
	Телефон выключен
	Нет доступа к телефонной сети
	Поиск телефонной сети
	Доступна сеть GPRS
	Подключение к сети GPRS
	Подключение к GPRS используется

Значок	Описание
	Доступна сеть EDGE
	Подключение к сети EDGE
	Подключение к EDGE используется
	Роуминг
	Подключение активно
	Подключение неактивно
	Выполняется синхронизация
	Ошибка синхронизации
	Уведомление программы ActiveSync
	Функция Wi-Fi включена, но устройство еще не подключено к беспроводной сети
	Обнаружена беспроводная сеть(и)
	Подключение к беспроводной сети (стрелки двигаются); устройство подключено к беспроводной сети
	Синхронизация через сеть Wi-Fi
	Режим вибровызова
	Звук включен
	Звук выключен
	Сигнал
	Не вставлена SIM-карта
	Аккумулятор полностью заряжен
	Очень низкий уровень заряда аккумулятора
	Аккумулятор заряжается

Значок	Описание
	Устройство заблокировано
	Устройство разблокировано
	Обнаружена Bluetooth-гарнитура
	Активна программа GPRS Monitor
	Уведомление программы Sprite Backup
	Активно последовательное USB-подключение

Примечание Значок "От USB к ПК" () отображается на экране "Сегодня", когда ваше устройство подключено к компьютеру и вы включили последовательное USB-подключение между ними. Дополнительные сведения о значке "От USB к ПК" см. в разделе "Параметры устройства" далее в этой главе.

Меню "Пуск"



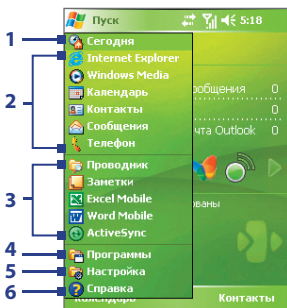

Меню "Пуск", расположенное в верхнем левом углу экрана "Сегодня", содержит список программ. Чтобы запустить программу, можно либо перейти к нужной программе в списке и нажать трекбол, либо нажать по нужной программе стилусом.



- 1 Переключение на экран "Сегодня".
- 2 Запуск программы. Элементы, отображаемые в меню "Пуск", можно настроить, нажав **Пуск > Настройка > вкладка Личные > Меню**.
- 3 Запуск недавно использовавшихся программ.
- 4 Просмотр и выбор других программ, установленных в вашем устройстве.
- 5 Изменение параметров устройства.
- 6 Просмотр раздела справки об открытом экране.



1.5 Работа с программами

Ниже описаны некоторые программы, которые уже установлены в вашем устройстве.

Значок	Описание
	ActiveSync Синхронизирует данные между вашим устройством и ПК или сервером Exchange Server.
	Аудио-помощник Позволяет настраивать эквалайзер, объемный звук, высокие и низкие частоты для получения более живого звучания музыки.
	Audio Manager Облегчает поиск и упорядочивание музыкальных файлов по таким категориям, как исполнитель, альбом и т.п. Встроенная программа "Музыкальный проигрыватель" служит для воспроизведения музыкальных файлов.
	Проводник Bluetooth Служит для поиска других Bluetooth-устройств, поддерживающих обмен файлами, и доступа к открытым на них папкам Bluetooth.
	Калькулятор Позволяет выполнять основные арифметические действия и вычисления, такие как сложение, вычитание, умножение и деление.
	Календарь Следит за вашими встречами и позволяет создавать приглашения на собрания.
	Камера Съемка фотографий или видеоклипов со звуком.
	ClearVue PDF Позволяет просматривать файлы PDF на вашем устройстве.
	Comm Manager Позволяет управлять подключениями вашего устройства (в том числе по Wi-Fi, Bluetooth и ActiveSync), отключать услуги передачи данных (такие как GPRS), включать и выключать телефон, переключаться между режимами звонка/вибровызова, а также включать и выключать функцию Direct Push.
	Контакты Позволяет упорядочивать сведения о друзьях и коллегах.
	Агент загрузки Предоставляет сведения о состоянии загрузки и о файлах, загруженных из Интернета.
	Excel Mobile Позволяет создавать, просматривать и редактировать файлы Excel.

Значок	Описание
	Проводник Позволяет упорядочивать и управлять файлами в вашем устройстве.
	FM-радио Позволяет слушать передачи FM-радиостанций.
	Игры Обеспечивает доступ к двум предустановленным играм: Bubble Breaker и Косынка.
	Справка Позволяет просматривать справку об открытом экране или программе.
	Общий Интернет Позволяет подключить ноутбук к Интернету, используя подключение с вашим устройством для передачи данных.
	Internet Explorer Mobile Позволяет просматривать веб-сайты и сайты WAP, а также загружать новые программы и файлы из Интернета.
	Медиа-хаб Служит для быстрого запуска таких программ, как FM-радио, Audio Manager и т.п.
	Сообщения Позволяет отправлять и получать сообщения эл. почты, MMS- и SMS-сообщения.
	Менеджер MIDlet Позволяет загружать и устанавливать в вашем устройстве приложения Java, такие как игры и инструменты.
	Заметки Позволяет создавать рукописные и текстовые заметки, рисунки и записи.
	Телефон Позволяет выполнять и принимать звонки, переключаться между звонками и организовывать конференц-связь.
	Фото и видео Позволяет просматривать, упорядочивать и сортировать файлы фото и видео в вашем устройстве или на карте памяти. Фотоснимки хранятся в устройстве в папке "Мои рисунки", а видеоклипы - в папке "Мои видеозаписи".
	Pocket MSN Позволяет отправлять и получать мгновенные сообщения от ваших контактов системы MSN Messenger, а также обеспечивает доступ к вашей учетной записи Hotmail, если вы ее завели.
	PowerPoint Mobile Позволяет просматривать слайды и презентации PowerPoint.

Значок	Описание
	<p>Настройка SAP Обеспечивает удаленный доступ к SIM-карте вашего устройства по Bluetooth. Позволяет использовать автомобильный телефонный комплект, поддерживающий технологию SAP (SIM Access Profile - профиль доступа к SIM-карте), для обращения по Bluetooth к SIM-карте вашего устройства и выполнения или приема телефонных звонков. С помощью этой программы также можно загрузить контакты с SIM-карты вашего устройства в автомобильный телефонный комплект.</p>
	<p>Поиск Позволяет вести поиск контактов, данных и другой информации в вашем устройстве.</p>
	<p>Менеджер SIM-карты Позволяет управлять контактами, хранящимися на SIM-карте. С помощью этой программы также можно скопировать содержимое SIM-карты в программу "Контакты" в вашем устройстве.</p>
	<p>Spb GPRS Monitor Эту программу можно установить на вашем устройстве с компакт-диска. Она измеряет объем данных, переданных по подключению к сети GPRS или GSM, и подсчитывает стоимость использования сетевых ресурсов.</p>
	<p>Sprite Backup Позволяет быстро и удобно создавать резервные копии данных.</p>
	<p>Сервис STK (SIM Tool Kit - Набор инструментов SIM) Позволяет получать доступ к информации и использовать другие услуги, предоставляемые оператором мобильной связи.</p>
	<p>Задачи Позволяет упорядочивать сведения о задачах и отслеживать их.</p>
	<p>Клиент терминальных служб Позволяет с вашего устройства получить удаленный доступ к ПК, на котором имеется функция "Службы терминалов" или "Удаленный рабочий стол", и использовать все программы, доступные на этом ПК.</p>
	<p>Быстрый голосовой набор Позволяет записывать голосовые теги, чтобы набирать телефонный номер или запускать программы, просто произнеся одно слово.</p>
	<p>Windows Media Mobile Позволяет воспроизводить аудио- и видеофайлы.</p>



Значок	Описание
	Word Mobile Позволяет создавать, просматривать и редактировать документы Word.
	ZIP Позволяет экономить место в памяти и высвобождать место в системе хранения устройства за счет сжатия файлов в общепринятый формат ZIP.

1.6 Параметры устройства







Можно настроить параметры устройства в соответствии со своими предпочтениями. Чтобы просмотреть все доступные параметры, нажмите **Пуск > Настройка**, затем откройте вкладки **Личные**, **Система** и **Подключения**, расположенные в нижней части экрана.

Вкладка “Личные”

Значок	Описание
	Кнопки Назначение программы или функции для аппаратной кнопки.
	Ввод Настройка параметров для каждого способа ввода.
	Заблокировать Задание пароля для вашего устройства.
	Меню Выбор программ для отображения в меню “Пуск”.
	Параметры MSN Позволяет настроить параметры приложений, входящих в состав Pocket MSN, например, MSN Hotmail и MSN Messenger.
	Данные о владельце Позволяет ввести личные сведения в ваше устройство.
	Телефон Позволяет настроить параметры телефона, например, выбрать мелодию звонка, задать ПИН-код для SIM-карты и т.д.
	Звуки и уведомления Включение звуков для событий, уведомлений и т.д., а также настройка типов уведомлений для различных событий.

Значок	Описание
	Сегодня Позволяет настроить вид экрана "Сегодня" и отображаемую в нем информацию.
	Быстрый голосовой набор Позволяет создавать голосовые теги для голосового набора телефонных номеров контактов в устройстве и на SIM-карте, а также для запуска программ.

Вкладка "Система"

Значок	Описание
	Сведения Позволяет задать имя для вашего устройства. Также отображает версию ОС Windows Mobile и сведения об авторских правах.
	Подсветка Задание времени отключения подсветки и настройка яркости.
	Сертификаты Отображение сведений о сертификатах, установленных в вашем устройстве.
	Очистить Хранилище Удаление из памяти всех пользовательских данных и файлов и восстановление стандартных настроек в вашем устройстве.
	Часы и сигналы Переключение часов в вашем устройстве на дату и время местного часового пояса или второго часового пояса во время путешествия. Можно также установить сигналы на определенные дни недели и моменты времени.
	Сведения об устройстве Отображение сведений о версии микропрограммного обеспечения, аппаратных средствах, личных сведений и данных о длительности звонков, сделанных с вашего устройства.
	Отчеты об ошибках Включение или выключение функции отчетов об ошибках вашего устройства. Если эта функция включена, то при возникновении ошибки в работе программы технические сведения о состоянии программы и компьютера будут записаны в текстовый файл и отправлены в службу технической поддержки корпорации Microsoft (если вы разрешили отправку отчета).

Значок	Описание
	Блокировать клавиши Блокировка всех кнопок вашего устройства, кроме кнопки ПИТАНИЕ, когда устройство находится в спящем режиме. Это предотвращает случайное включение устройства и позволяет снизить энергопотребление.
	Память Отображение сведений о распределении памяти в устройстве и сведений о карте памяти. Также позволяет завершить работу запущенных программ.
	АРУ микрофона Автоматическая регулировка громкости голоса во время записи звука.
	Режим мыши Попеременное включение и выключение режима мыши. При включенном режиме мыши на экране отображается указатель трекбола, который можно использовать в качестве мыши.
	Электропитание Отображение текущего уровня заряда аккумулятора. Также позволяет задать время отключения экрана (перевода устройства в спящий режим) для экономии заряда аккумулятора.
	Язык и стандарты Установка в вашем устройстве языка и формата отображения чисел, валюты, даты и времени.
	Удаление программ Позволяет удалять программы, установленные в вашем устройстве.
	Экран Позволяет изменять ориентацию экрана, выполнять калибровку и настраивать размера текста на экране.

Вкладка “Подключения”

Значок	Описание
	<p>Передача Позволяет вашему устройству принимать входящие сигналы Bluetooth.</p>
	<p>Bluetooth Включение функции Bluetooth, задание в вашем устройстве видимого режима и поиск других Bluetooth-устройств.</p>
	<p>Подключения Настройка одного или нескольких типов модемных подключений для вашего устройства (например, подключения по коммутируемым линиям телефонной сети, по GPRS, по Bluetooth и др.) для его подключения к Интернету или частной локальной сети.</p>
	<p>Тип линии CSD Настройка типа линии, используемого при подключении для передачи данных по коммутируемым каналам (CSD). Как правило, если при установке подключения не возникает проблем, то этот параметр не требуется изменять.</p>
	<p>Настройка GPRS Задание способа аутентификации (проверки подлинности) GPRS. Прежде чем менять этот параметр, проконсультируйтесь с вашим оператором мобильной связи.</p>
	<p>Служба SMS Позволяет отправлять SMS-сообщения через подключение для передачи данных, например, по GPRS или по коммутируемым каналам. Это возможно только в том случае, если ваш оператор мобильной связи предоставляет такую услугу.</p>
	<p>От USB к ПК Установка USB-подключения вашего устройства к ПК и помощь в решении проблем при использовании ActiveSync.</p>
	<p>Wi-Fi Позволяет вашему устройству вести поиск доступных беспроводных сетей.</p>
	<p>Беспроводная ЛВС Отображение сведений об активных беспроводных сетях и настройка параметров Wi-Fi.</p>

Глава 2

Ввод и поиск информации

2.1 Ввод информации

2.2 Использование экранной клавиатуры

2.3 Использование программы

**“Заметки” для создания рисунков,
записей и голосовых заметок**

2.4 Поиск информации

2.1 Ввод информации

При запуске программы или выделении поля, которое требует ввода текста или цифр, в строке меню становится доступен значок **Панель ввода**.

Нажмите стрелку **Выбора способа ввода** (рядом со значком **Панель ввода**), чтобы открыть меню, позволяющее выбрать способ ввода текста и настроить параметры ввода. После выбора способа ввода текста появится соответствующая **Панель ввода**, с помощью которой можно ввести текст. Для попеременного отображения и скрытия панели ввода нажимайте значок **Панель ввода**.



Панель ввода
(клавиатура)



Стрелка "Выбор
способа ввода"

Значок "Панель
ввода"

Значок	Способ ввода
	Экранная клавиатура

2.2 Использование экранной клавиатуры

Экранную **Клавиатура** можно вызвать из любого приложения, в котором возможен ввод текста. Текст можно вводить, нажимая клавиши клавиатуры на экране.

Ввод текста с помощью экранной клавиатуры

1. В открытой программе нажмите стрелку **Выбор способа ввода** и нажмите **Клавиатура**.
2. Введите текст, нажимая клавиши экранной клавиатуры.

Увеличение размера экранной клавиатуры

1. Нажмите стрелку **Выбор способа ввода**, затем нажмите **Параметры**.
2. В списке **Способ ввода** выберите пункт **Клавиатура**.
3. Нажмите пункт **Крупные клавиши**.

2.3 Использование программы “Заметки” для создания рисунков, записей и голосовых заметок

С помощью программы **Заметки** можно рисовать стилусом на экране или писать на экране заметки и сохранять их. Можно также записать отдельную голосовую заметку или добавить звукозапись в текстовую заметку.

Дополнительные сведения о возможностях программы “Заметки” см. в разделе “Заметки” в Главе 7.

2.4 Поиск информации

Можно вести поиск файлов и других элементов, которые хранятся в папке “Мои документы”, на встроенном жестком диске или на вставленной карте памяти. Можно вести поиск по имени файла или по ключевым словам, содержащимся в объекте поиска. Например, можно вести поиск в электронных письмах, заметках, встречах, контактах и задачах, а также в электронной Справке.

Поиск файлов или элементов

1. Нажмите **Пуск > Программы > Поиск**.
2. В поле **Искать** можно выполнить следующие действия:
 - Введите имя файла, слово или другую информацию, которую хотите найти.
 - Нажмите значок со стрелкой вниз (▼) и из списка выберите элемент, поиск которого выполнялся ранее.
3. Чтобы сузить область поиска, в поле **Тип** нажмите значок со стрелкой вниз (▼) и из списка выберите нужный тип данных.
4. Нажмите кнопку **Поиск**. Система начнет поиск подходящих файлов в папке **Мои документы** и во вложенных в нее папках.
5. В списке **Результаты** выберите элемент, который хотите открыть.

Примечание Значок карты памяти  отображается рядом с именами файлов, хранящихся на карте памяти.

Глава 3

Использование функций телефона

3.1 Работа с программой Телефон

3.2 Выполнение вызова

3.3 Прием вызова

3.4 Программа Smart Dialing

**3.5 Возможности, доступные во время
разговора**

**3.6 Дополнительные сведения о наборе
номеров**

**3.7 Настройка доступа по Bluetooth к
SIM-карте для автомобильных
телефонных комплектов**

3.1 Работа с программой Телефон

Ваше устройство, так же, как и обычный мобильный телефон, позволяет звонить и отвечать на звонки, вести учет звонков и отправлять SMS- и MMS-сообщения. Кроме того, можно набирать номера непосредственно из программы “Контакты” и копировать записи из телефонной книги на SIM-карте в список контактов, который хранится в памяти вашего устройства.

Экран “Телефон”

Из экрана “Телефон” можно переключаться в экраны “Звонки”, “Быстрый набор” и “Настройки телефона”. Чтобы открыть экран “Телефон”, воспользуйтесь одним из следующих способов:

- Нажмите **Пуск > Телефон**.
- Нажмите кнопку РАЗГОВОР ().

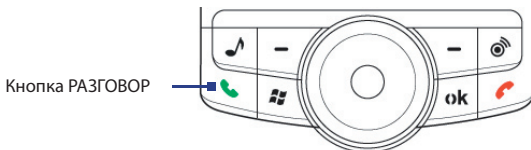

Ввод ПИН-кода

Большинство SIM-карт защищены ПИН-кодом (персональный идентификационный номер), который предоставляется оператором мобильной связи. Вводить ПИН-код нужно при каждом включении вашего устройства.

1. Введите ПИН-код, предоставленный вам оператором мобильной связи.
2. Нажмите **Ввод**.

Примечание Если ПИН-код ввести неправильно три раза подряд, то SIM-карта будет заблокирована. В этом случае для разблокирования карты придется ввести ключ разблокировки ПИН-кода (PUK-код), полученный от оператора мобильной связи.

Включение и отключение функции телефона

Во многих странах действует запрет на использование мобильных телефонов на борту самолетов.

Выключить функцию телефона можно одним из следующих способов:



- На панели “Модуль быстрого запуска” нажмите значок “**Comm Manager**” (). В экране программы “Comm Manager” нажмите кнопку **Телефон**, чтобы отключить функцию телефона.

Чтобы снова включить функцию телефона, еще раз нажмите кнопку **Телефон** в экране программы “Comm Manager”.

- Нажмите значок **Сигнал** (), затем нажмите **Отключение телефона**. В этом режиме в вашем устройстве отключается прием и передача всех радиосигналов, то есть отключаются функции мобильного телефона, а также системы Bluetooth и Wi-Fi.

Чтобы снова включить функцию телефона, еще раз нажмите значок **Сигнал**, а затем нажмите **Включение телефона**. При этом также возобновляется работа систем Bluetooth и Wi-Fi.

Регулировка громкости в устройстве

1. Нажмите значок **Динамик** ().
2. В окне **Громкость** выполните следующие действия:
 - Отрегулируйте громкость телефона () или громкость устройства (), передвинув ползунок в нужное положение на шкале громкости.
 - В этом же окне можно изменять параметры звуковых сигналов системы и звонка, установив флажки **Вкл.**, **Вибр.** или **Выкл.**



Регулировка громкости

- Примечания**
- Регулировать громкость телефонного разговора нужно непосредственно во время разговора. Если изменить уровень громкости в другое время, то при этом изменятся также уровни громкости звонка, уведомлений и воспроизведения файлов MP3.
 - При установке режима "Вибровывоз" звук автоматически выключается, а при поступлении входящего звонка устройство начинает вибрировать. В строке заголовка появится значок (📞), указывающий на то, что установлен режим "Вибровывоз".

3.2 Выполнение вызова

С вашего устройства можно сделать телефонный звонок, используя программы **Телефон**, **Контакты**, **Быстрый набор**, **Звонки** и **Менеджер SIM-карты**.

Звонок с помощью программы "Телефон"

1. Нажмите **Пуск > Телефон**.
2. В экране "Телефон" наберите нужный номер и нажмите экранную кнопку **Разговор**.

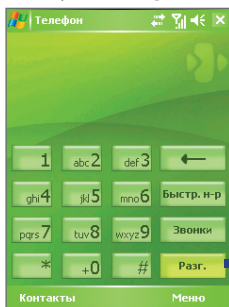

Кнопка "Разговор"

Экран "Телефон"

- Совет** Если набран неверный номер, то цифры номера можно стереть с помощью экранной кнопки со стрелкой "назад" (←). Чтобы стереть номер полностью, нажмите и удерживайте кнопку со стрелкой "назад".

Звонок с помощью программы “Контакты”

Нажмите **Пуск > Контакты**, а затем выполните одно из следующих действий:

- Прокручивая трекбол вверх/вниз или поворачивая дисковый манипулятор, выберите нужный контакт и дважды нажмите кнопку РАЗГОВОР (первый раз, чтобы передать номер в клавиатуру экрана "Телефон", а второй раз, чтобы набрать номер).
- Нажмите по нужному контакту в списке контактов, а затем выберите номер телефона, по которому хотите позвонить.
- Нажмите и удерживайте стилус на нужном контакте, а затем в контекстном меню выберите пункт **Звонок на работу**, **Звонок домой** или **Звонок на мобильный телефон**.

Выбор телефонного номера из списка контактов

По умолчанию при телефонном звонке из списка контактов набирается номер мобильного телефона. Однако можно задать и набор другого номера.

1. Нажмите **Пуск > Контакты**.
2. Чтобы выбрать контакт, прокрутите трекбол вверх/вниз или поворачивайте дисковый манипулятор.
3. Прокрутите трекбол влево или вправо. Буквы, обозначающие тип телефонного номера, при этом будут меняться.

Звонок с использованием списка “Звонки”

1. В экране "Телефон" нажмите **Звонки**.
2. Можно либо прокручивать весь список Звонки, либо нажать **Меню > Фильтр** и выбрать категорию звонка.
3. Прокрутите список до нужного контакта или телефонного номера и нажмите **Звонок**.

Звонок с использованием списка Быстрый набор

Используйте список **Быстрый набор**, чтобы звонить по часто используемым номерам, выбирая их одним нажатием. Например, если в списке "Быстрый набор" контакт записан под номером **2**, то для набора этого номера достаточно в экране "Телефон" нажать и удерживать кнопку . Чтобы добавить контакт в список "Быстрый набор", его предварительно нужно внести в список контактов.

Добавление записи в список "Быстрый набор"

1. В экране "Телефон" нажмите **Быстрый набор**.
2. Нажмите **Меню > Создать**.
3. Выберите нужный контакт. Выберите номер телефона, который хотите внести в список "Быстрый набор".
4. В окне **Место** укажите свободную позицию для сохранения новой записи в списке "Быстрый набор".

Примечание Номер **1** обычно резервируется для голосовой почты, и по умолчанию будет выбран следующий свободный номер в списке "Быстрый набор". Если записать телефонный номер на уже занятое место в этом списке, то новый телефонный номер заменит собой ранее записанный номер.

- Советы**
- Чтобы создать номер быстрого набора из списка "Контакты", нажмите и удерживайте стилус на имени нужного контакта, затем выберите **Доб. в быстр. набор**, укажите номер телефона и выберите место для новой записи в списке "Быстрый набор".
 - Чтобы удалить запись из списка быстрого набора, откройте список **Быстрый набор**, нажмите и удерживайте стилус на нужной записи, а затем выберите **Удалить**.

Звонок из программы Менеджер SIM-карты

Программа **Менеджер SIM-карты** позволяет просматривать содержимое SIM-карты, переносить записи из телефонной книги на SIM-карте в список контактов вашего устройства и звонить по телефонам, записанным на SIM-карте.

Звонок из списка контактов на SIM-карте

1. Нажмите **Пуск > Программы > Менеджер SIM-карты**. Подождите, пока загрузится информация с SIM-карты.
2. Нажмите и удерживайте стилусом имя или номер телефона абонента, которому хотите позвонить, а затем выберите **Позвонить**.

3.3 Прием вызова

Когда поступает входящий звонок, на экране появляется сообщение с запросом на прием или отклонение вызова.

Ответ или отклонение входящего звонка

- Чтобы ответить на звонок, нажмите **Ответ** или на корпусе устройства нажмите кнопку РАЗГОВОР.
- Чтобы отклонить звонок, нажмите **Игнорировать** или на корпусе устройства нажмите кнопку ОТБОЙ.

Завершение разговора

Чтобы разорвать связь во время разговора, выберите **Оконч.** или нажмите кнопку ОТБОЙ на корпусе коммуникатора.

3.4 Программа Smart Dialing

Программа **Smart Dialing** упрощает процедуру набора телефонного номера. Как только вы начинаете вводить цифры или буквы, программа Smart Dialing автоматически начинает поиск и выборку подходящих телефонных номеров в списке контактов на SIM-карте, в списке контактов устройства или в списке звонков (среди входящих, исходящих и пропущенных звонков). Затем из отфильтрованного списка можно будет выбрать нужный номер или контакт.

Запуск программы Smart Dialing

Откройте экран “Телефон” и на клавиатуре нажимайте кнопки с цифрами телефонного номера или буквами имени контакта, которому хотите позвонить.

Как только вы введете первую цифру или букву, на экране автоматически появится панель программы Smart Dialing. Размер этой панели можно изменять, нажимая значок со стрелками .



Вертикальная ориентация, панель Smart Dialing свернута

Нажмите, чтобы свернуть или развернуть панель Smart Dialing



Горизонтальная ориентация, панель Smart Dialing развернута

Советы по работе с программой Smart Dialing

Программа Smart Dialing ведет поиск номеров или имен контактов в соответствии с введенной последовательностью цифр или букв. Ниже приведено несколько советов по использованию программы Smart Dialing для быстрого поиска номера телефона или имени контакта.

Поиск номера телефона

- Чтобы найти нужный телефонный номер в списке "Звонки", достаточно ввести одну или две первые цифры.
- Введите первые три или более цифр, чтобы найти номер в контактах, записанных в памяти устройства и на SIM-карте.

Поиск имени контакта

Для поиска по имени введите первую букву имени или фамилии контакта. Программа Smart Dialing найдет в телефонной книге те имена, которые начинаются с введенной буквы, а также те, в которых введенная буква стоит после пробела, тире или символа подчеркивания. Например, если ввести цифру "2", которая на экранной клавиатуре соответствует буквам

[a, b, c], то будут выбраны имена “Ben Miller”, “George Adams”, “John-Carter”, “Carter, Ellen”, “Dixon, Allan”, “Thomas_Clark”, “JaneCampbell”.

Если список выбранных имен получится слишком большим, то можно сузить поиск, введя еще одну букву. В приведенном выше примере, если ввести еще цифру “3”, которая соответствует буквам [d, e, f], то список выбранных имен сократится, и в нем останутся только имена “Ben Miller”, “George Adams”, “Carter, Ellen”, “Dixon, Allan”.

Выполнение вызовов и отправка SMS-сообщений с помощью программы Smart Dialing

1. Введите несколько первых цифр номера или букв имени.
2. Просмотреть список в программе Smart Dialing можно, нажимая кнопки со стрелками ( / ) или прокручивая трекбол вверх/вниз для выбора нужного контакта или номера телефона. При выборе контакта он раскрывается, и на экране отображается соответствующий номер телефона.
3. При прокрутке трекбола вверх или вниз выделение перемещается на одну строку вверх или вниз, а при нажатии кнопок со стрелками на экран выводится предыдущая или следующая страница списка.
4. Выполните одно из следующих действий:
 - Выбрав нужный контакт, нажмите кнопку **Разговор** на экране или кнопку РАЗГОВОР () на устройстве, чтобы выполнить голосовой вызов.
 - Чтобы позвонить по другому номеру, соответствующему выбранному контакту, нажмите и удерживайте стилусом выбранный контакт, затем выберите номер телефона, по которому хотите позвонить.

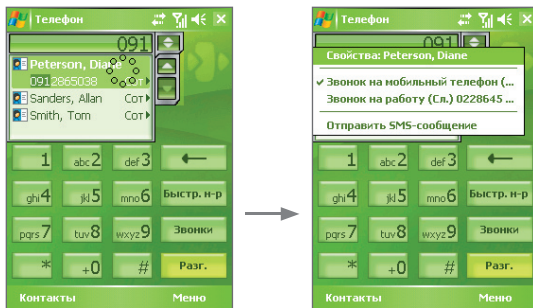

Нажмите и удерживайте контакт для вызова контекстного меню

- Чтобы отправить SMS-сообщение выбранному контакту, нажмите и удерживайте стилус на контакте, а затем нажмите **Отправить SMS-сообщение**.

Совет Чтобы просмотреть или изменить данные о выбранном контакте, нажмите по имени контакта в раскрывающемся меню (применимо только для списка контактов, записанного в вашем устройстве).

Настройка программы Smart Dialing

1. В экране "Телефон" нажмите **Меню > Параметры Smart Dialing**.
2. На вкладке **Параметры** установите флажок **Разрешить Smart Dialing**.
 - Чтобы при выборе в списке совпадающих номеров отображались имя и телефонный номер контакта, установите флажок **Автоматически раскрывать выбранный контакт**.
 - Чтобы прокручивать список совпадающих номеров с помощью стилуса, установите флажок **Разрешить прокрутку перетаскиванием**.
 - Чтобы начинать набор номера по двойному нажатию номера в списке совпадающих номеров, установите флажок **Разрешить набор по двойному нажатию**.
 - В поле **Шаг прокрутки** можно задать шаг прокрутки, нажимая стрелки ( / ).

3.5 Возможности, доступные во время разговора

Постановка вызова на удержание

Во время разговора ваше устройство уведомляет о поступлении другого входящего звонка и предлагает либо принять его, либо отклонить. Если вы принимаете новый звонок во время уже ведущегося разговора, то можете переключаться между двумя звонками или организовать конференц-связь для всех участников.

1. Чтобы принять второй звонок и перевести первый звонок в режим ожидания, нажмите **Ответ**.
2. Чтобы завершить разговор со вторым абонентом и вернуться к первому, нажмите **Оконч.** или нажмите кнопку ОТБОЙ на корпусе устройства.

Переключение между двумя звонками

- Нажмите **Переключить**.

Организация конференц-связи

1. Поставьте звонок на удержание и наберите второй номер или примите второй звонок во время уже ведущегося разговора.
2. Нажмите **Конференц-связь**.

Примечание Услуга конференц-связи предоставляется не всеми операторами связи. Обратитесь к своему оператору за более подробной информацией.

Включение/выключение динамика

В устройстве имеется встроенный динамик, при включении которого можно разговаривать по громкой связи без помощи рук, давая возможность другим людям слышать разговор.

- Во время разговора нажмите **Динамик включен** или нажмите и удерживайте кнопку РАЗГОВОР на корпусе устройства, пока динамик не включится. В строке заголовка появится значок динамика ()
- Чтобы выключить громкую связь, нажмите **Динамик выключен** или нажмите и удерживайте кнопку РАЗГОВОР на корпусе устройства, пока динамик не выключится.

Внимание! Во избежание нарушения слуха не держите устройство рядом с ухом, когда динамик включен.

Отключение микрофона

Во время разговора можно отключать микрофон, чтобы вы слышали собеседника, а он вас не слышал.

- Во время разговора нажмите **Отключить звук**.
- Когда микрофон выключен, на экране появляется значок (). Чтобы снова включить микрофон, нажмите **Включить звук**.

3.6 Дополнительные сведения о наборе номеров

Экстренные звонки

- Введите международный или местный номер службы экстренной помощи, затем нажмите **Разговор**.

Совет На вашей SIM-карте могут быть записаны дополнительные номера телефонов экстренных служб. Обратитесь к своему оператору за более подробной информацией.

Международные звонки

1. На клавиатуре программы “Телефон” нажмите и удерживайте  , пока не появится значок +. Значок + заменяет международный префикс страны, в которую вы звоните.
2. Введите полный номер телефона, по которому вы хотите позвонить, и нажмите кнопку **Разговор**. Полный телефонный номер состоит из кода страны, кода региона (без нуля в начале) и номера телефона.

3.7 Настройка доступа по Bluetooth к SIM-карте для автомобильных телефонных комплектов

Автомобильные телефонные комплекты, поддерживающие технологию SAP (SIM Access Profile - профиль доступа к SIM-карте), могут по Bluetooth подключаться к вашему устройству и обращаться к его SIM-карте. После того, как SAP-подключение будет установлено, можно будет загрузить контакты с SIM-карты устройства в автомобильный телефонный комплект. С помощью автомобильного телефонного комплекта можно отвечать на звонки и звонить самому, используя SIM-карту вашего устройства.

- Примечания**
- Чтобы можно было загружать контакты в автомобильный телефонный комплект, убедитесь, что в устройстве все контакты записаны на SIM-карте, а не в памяти устройства. Настройте автомобильный телефонный комплект для загрузки контактов только с SIM-карты.
 - Узнайте у оператора мобильной связи, какие модели автомобильных телефонных комплектов совместимы с вашим устройством.
1. Убедитесь, что в вашем устройстве включена функция Bluetooth и установлен режим видимости. Сведения о включении функции Bluetooth и режима видимости см. в разделе “Режимы Bluetooth” в Главе 6.
 2. Нажмите **Пуск > Программы > Настройка SAP**.
 3. В экране “Удаленный доступ к SIM по BT” поставьте флажок **Удаленный доступ к SIM** и затем нажмите **Готово**.
 4. Подключите по Bluetooth автомобильный телефонный комплект к вашему устройству. Сведения о порядке подключения автомобильного телефонного комплекта см. в его руководстве.
 5. Если вы впервые подключаете устройство к автомобильному телефонному комплекту, то на вашем устройстве введите код связи для автомобильного телефона.
 6. На экране появится сообщение о том, что установлено соединение между вашим устройством и автомобильным телефонным комплектом. Нажмите **ОК**.
 7. В экране “Удаленный доступ к SIM по BT” нажмите кнопку **Готово**.

Примечание Вы не сможете звонить и отвечать на звонки, отправлять и получать сообщения и выполнять другие подобные действия в вашем устройстве, пока активно соединение, установленное по технологии SIM Access Profile. В течение этого времени все эти операции можно выполнять с автомобильного телефонного комплекта. После разрыва SAP-подключения вы сможете использовать ваше устройство, как обычно.

Глава 4

Синхронизация данных и защита электронной почты

4.1 Настройка программы ActiveSync

4.2 Синхронизация информации

4.3 Синхронизация через Bluetooth-соединение

4.4 Синхронизация музыки, видео и рисунков

4.5 Защита электронной почты

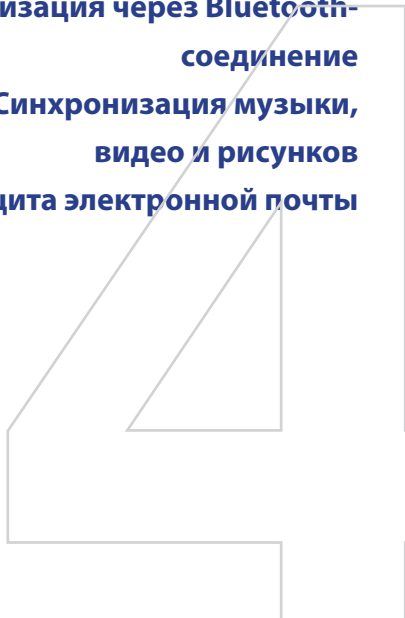

4.1 Настройка программы ActiveSync

Microsoft ActiveSync – это программа для синхронизации информации в вашем устройстве с информацией в настольном ПК, например, с данными программы Outlook. Приложение ActiveSync можно использовать для синхронизации по беспроводной или сотовой сети с сервером Microsoft Exchange, если ваша компания или оператор связи используют сервер Microsoft Exchange с приложением Exchange ActiveSync.

В частности, приложение ActiveSync позволяет выполнять следующие действия:

- Синхронизировать почту Outlook, “Контакты”, “Календарь”, “Задачи” между вашим устройством и настольным ПК, а также пересылать изображения, видео и музыку.
- Синхронизировать почту Outlook, данные из программы “Контакты”, встречи из программы “Календарь” или задачи между вашим устройством и сервером Microsoft Exchange, что позволяет иметь самую актуальную информацию, даже если настольный ПК выключен.
- Копировать файлы с вашего устройства на ПК и обратно без синхронизации.
- Выбирать тип и объем информации для синхронизации. Например, можно задать количество недель для синхронизации прошлых встреч в Календаре.
- Устанавливать и удалять программы в вашем устройстве. Подробные сведения см. в разделе “Установка и удаление программ” в Главе 5.

Установка и настройка ActiveSync на компьютере

1. Установите программу ActiveSync на вашем ПК, как описано в руководстве, записанном на компакт-диске “Приступаем к работе”.
2. После завершения установки программы ActiveSync и подключения вашего устройства к ПК автоматически запустится “Мастер настройки синхронизации”. Мастер поможет установить связь для синхронизации ПК и вашего устройства. Нажмите **Далее**.

3. Снимите флажок в ячейке **Синхронизировать непосредственно с сервером Microsoft Exchange Server**, если хотите выполнить синхронизацию вашего устройства с компьютером. Нажмите кнопку **Далее** и перейдите к шагу 8.
4. Если хотите выполнить синхронизацию вашего устройства с сервером Exchange Server, то установите флажок в ячейке **Синхронизировать непосредственно с сервером Microsoft Exchange Server** и нажмите **Далее**.
5. На экране “Параметры доступа к Exchange Server” введите адрес сервера Exchange Server, ваше имя пользователя, пароль и имя домена.

Synchronization Setup Wizard

Exchange server credentials
Enter the information that will authenticate you to a server running Microsoft Exchange Server

Server address:

Note: If you use Outlook Web Access, this is the same as your OWA server address.

This server requires an encrypted (SSL) connection

Logon Credentials

User name:

Password:

Domain:

Save password
(required for automatic synchronization)

< Back Next > Cancel

Если вы не знаете адрес сервера Exchange Server и имя домена, то узнайте их у администратора сети или найдите их в своем компьютере, выполнив следующие действия:

- a. В программе Outlook нажмите **Сервис > Учетные записи электронной почты**.

- b. Выберите **Просмотреть или изменить имеющиеся учетные записи**.
- c. Дважды щелкните по **Microsoft Exchange Server**.
- d. В окне “Настройки Microsoft Exchange Server” указано имя сервера Exchange Server.

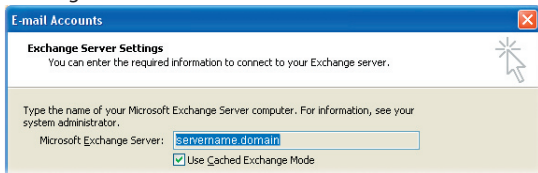

- e. Чтобы узнать имя домена, нажмите **Пуск > Настройка > Панель управления**, затем дважды щелкните по значку **Система**.
- f. В диалоговом окне “Свойства системы” откройте вкладку **Имя компьютера**. Здесь указано имя домена.

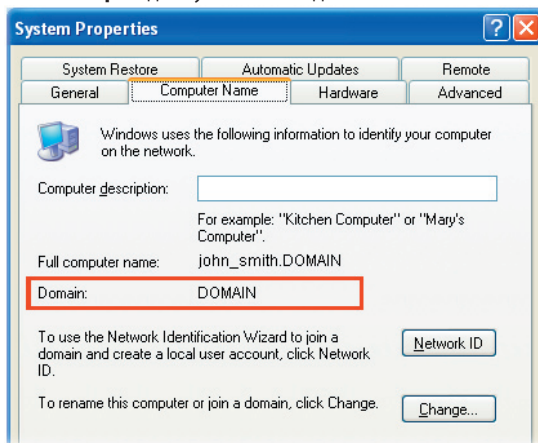

6. Возможно, на вашем устройстве также потребуется ввести параметры сервера Exchange Server. Дополнительные сведения см. в разделе “Синхронизация данных Outlook с сервером Exchange Server”.

7. В окне “Мастера настройки синхронизации” нажмите **Далее**.
8. Выберите типы информации для синхронизации вашего устройства и компьютера.

Если хотите синхронизировать ваше устройство и с компьютером, и с сервером Exchange Server, то выполните следующие действия:

- a. Для элементов программ “Контакты”, “Календарь”, “Эл. почта” и “Задачи” выберите синхронизацию с компьютером или с сервером Exchange Server. Эти данные нельзя синхронизировать одновременно с двумя источниками.
- b. Установите флажки для тех типов данных, которые хотите синхронизировать с компьютером.

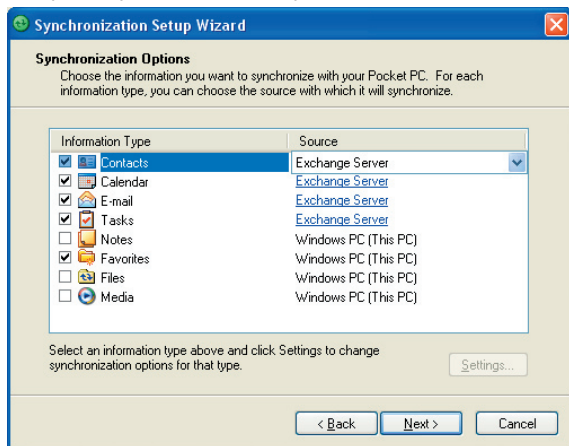

Типы информации на ПК и сервере Exchange Server

9. Нажмите **Далее**.
10. Нажмите **Готово**.

После завершения работы мастера программа ActiveSync начнет автоматически синхронизировать информацию в вашем устройстве. После завершения синхронизации можно отсоединить ваше устройство от компьютера.

4.2 Синхронизация информации

При подключении вашего устройства к настольному ПК с помощью кабеля USB или подключения Bluetooth программа ActiveSync сразу же начинает синхронизацию. Пока ваше устройство подключено к ПК, программа ActiveSync проводит синхронизацию каждый раз, когда вносятся какие-либо изменения на ПК или в вашем устройстве.

Запуск или остановка синхронизации вручную

1. Подключите ваше устройство к настольному ПК:

- Для синхронизации почты Outlook и другой локальной информации в настольном ПК, в том числе файлов мультимедиа, подключите ваше устройство к ПК по Bluetooth или с помощью кабеля USB.
- Если ваше устройство синхронизируется непосредственно с сервером Exchange Server, то можно воспользоваться соединением с ПК для выхода в сеть или выполнить синхронизацию без подключения к ПК, используя сеть сотовой связи.

2. В окне программы ActiveSync нажмите **Синхронизация**. Если необходимо прервать процесс синхронизации, то нажмите **Остановить**.

Примечание Программа ActiveSync 4.x использует сетевой тип подключения к устройствам на платформе Windows Mobile, так как это обеспечивает более высокую скорость передачи данных, чем последовательное USB-подключение. Если настольный ПК подключен к Интернету или локальной сети, в некоторых случаях ПК может отключить подключение ActiveSync с вашим устройством, чтобы подключиться к Интернету или локальной сети. В этом случае нажмите **Пуск > Настройка > вкладка Подключения > От USB к ПК** и снимите флажок в ячейке **Включить режим расширенных сетевых возможностей**. В результате программа ActiveSync будет использовать последовательное подключение USB к вашему устройству.

Значок "От USB к ПК" () отображается на экране "Сегодня", когда ваше устройство подключено к компьютеру и вы включили последовательное USB-подключение между ними.

Синхронизация данных Outlook с компьютером

Если между вашим устройством и настольным ПК установлена связь для синхронизации, то при синхронизации информация, которая содержится в базе Outlook, будет постоянно обновляться на обоих устройствах.

Можно настроить ваше устройство для синхронизации с несколькими настольными ПК либо с одним или несколькими ПК и сервером Exchange Server. При синхронизации с несколькими ПК синхронизируемые данные появятся на всех компьютерах, с которыми была выполнена синхронизация. Например, если вы выполнили синхронизацию с двумя компьютерами (ПК1 и ПК2), на которых находятся разные данные, а затем синхронизировали данные программ “Контакты” и “Календарь” в вашем устройстве с обоими компьютерами, то результат будет следующим:

Место	Новое состояние
ПК1	Все контакты и встречи из календаря программы Outlook, которые были на ПК2, переданы на ПК1.
ПК2	Все контакты и встречи из календаря программы Outlook, которые были на ПК1, переданы на ПК2.
КПК- телефон	Все контакты и встречи из календаря программы Outlook, которые были на ПК1 и ПК2, переданы в ваше устройство.

Примечание Почту Outlook можно синхронизировать только с одним компьютером.

Изменение данных для синхронизации

По умолчанию программа ActiveSync синхронизирует ограниченное количество информации для экономии места в памяти вашего устройства. Вы можете изменить объем информации для синхронизации, выполнив следующие действия.

Примечание Перед изменением параметров синхронизации в вашем устройстве отключите его от настольного ПК.

1. В программе ActiveSync в вашем устройстве нажмите **Меню > Параметры**.
2. Выполните одно из следующих действий:
 - Установите флажки для тех элементов, которые хотите синхронизировать. Если установить флажки невозможно, то нужно снять флажок для аналогичного типа информации в другом месте списка.
 - Снимите флажки у тех элементов, которые не хотите синхронизировать.
 - Чтобы полностью прекратить синхронизацию с одним компьютером, выберите ПК и нажмите **Удалить**.

Примечание Чтобы изменить доступные параметры синхронизации, выберите тип информации и нажмите **Настройка**.

Синхронизация с сервером Exchange Server по расписанию

Можно синхронизировать ваше устройство непосредственно с сервером Exchange Server, если ваша компания или оператор мобильной связи поддерживает такую возможность. Сначала следует подготовить данные, такие как имя сервера Exchange Server, имя домена, имя пользователя и пароль, а затем выполнить описанные действия. (Сведения о том, как узнать имя сервера Exchange Server и имя домена на настольном ПК, см. в разделе “Установка и настройка ActiveSync на компьютере”).

Примечание Перед изменением параметров синхронизации в вашем устройстве отключите его от настольного ПК.

Синхронизация непосредственно с сервером Exchange Server

1. Выполните одно из следующих действий:
 - Нажмите **Пуск > Сообщения**, затем нажмите **Меню > Сервис > Новая уч. запись**. В экране “Настройка эл. почты” в списке **Ваш оператор электронной почты** выберите **Эл. почта Outlook**, затем нажмите **Далее**.
 - В программе ActiveSync в вашем устройстве нажмите **Меню > Расписание**. Если синхронизация с сервером Exchange Server еще не настроена, то на экране появится строка **Добавить сервер-источник**.
2. В поле **Адрес сервера** введите имя используемого сервера Exchange Server и нажмите **Далее**.
3. Введите ваше имя пользователя, пароль и домен, затем нажмите кнопку **Далее**. Чтобы изменить правила разрешения конфликтов синхронизации, нажмите **Дополнительно**.
4. Установите флажки для тех элементов, которые хотите синхронизировать с сервером Exchange Server.
5. Чтобы изменить доступные параметры синхронизации, выберите тип информации и нажмите **Настройка**.
6. Нажмите **Готово**.

Синхронизация с сервером Exchange Server по расписанию





Можно запланировать, какую информацию необходимо синхронизировать автоматически между вашим устройством и сервером Exchange Server, или запланировать синхронизацию через определенные интервалы времени. Выберите один из двух способов, исходя из объема электронной почты и стоимости услуг связи.

Мгновенное получение электронной почты и синхронизация других данных

Технология **Direct Push** (функция push e-mail) позволяет получать в вашем устройстве новые сообщения электронной почты сразу после их появления в вашей папке Входящие на сервере Exchange Server. Благодаря этой функции, такие данные, как контакты, календарь и задачи, также моментально обновляются в вашем устройстве в случае их изменения или добавления новых данных на сервере Exchange Server. Для использования технологии Direct Push нужно в вашем устройстве установить подключение к службе GPRS.

Ваше устройство сможет поддерживать функцию Direct Push только в том случае, если оно подключено к частной (корпоративной) сети, которая использует Microsoft Exchange Server Service Pack 2 (SP2) с протоколом обмена Exchange ActiveSync. Выполните полную синхронизацию вашего устройства с сервером Exchange Server, прежде чем активировать функцию Direct Push.

Включение функции Direct Push с помощью программы "Comm Manager"

1. На панели "Модуль быстрого запуска" нажмите значок "**Comm Manager**" ().
2. В экране программы "Comm Manager" нажмите кнопку **Microsoft Direct Push**. Кнопка  примет вид , и это означает, что теперь вы будете принимать сообщения электронной почты по мере их поступления.
Если эта кнопка имеет вид , то вам необходимо вручную получать сообщения электронной почты.

Включение функции Direct Push с помощью программы ActiveSync

1. В программе ActiveSync в вашем устройстве нажмите **Меню > Расписание**.
2. В полях **Высокой загрузки** и **Низкой загрузки** выберите **При поступлении элементов**.

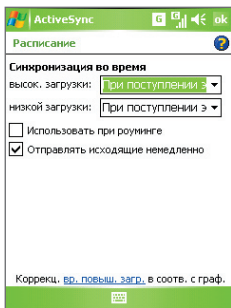
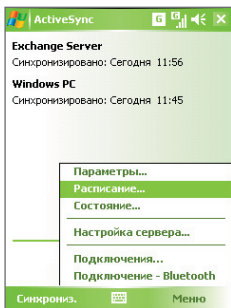

Примечание Если одновременно установлены подключения GPRS и Wi-Fi, то функция Direct Push всегда использует подключение GPRS, и за это вам может начисляться плата в соответствии с тарифами за услуги вашего сетевого оператора.

Планирование регулярной синхронизации через определенные интервалы времени

Можно указать, как часто требуется синхронизировать информацию в периоды **высокой загрузки** (обычно это рабочее время), когда почта поступает в больших объемах, и в периоды **низкой загрузки**, когда объем поступающей почты меньше.

1. В программе ActiveSync в вашем устройстве нажмите **Меню** > **Расписание**.
2. Выберите более короткий интервал в поле **Высокой загрузки**, чтобы чаще получать электронную почту.
3. Выберите более длительный интервал в поле **Низкой загрузки**.

Совет Чтобы установить периоды высокой и низкой загрузки (дни и часы), нажмите "**Коррекц. вр. повыш. загр. в соотв. с граф.**".

4.3 Синхронизация через Bluetooth-соединение

Можно подключать ваше устройство к ПК и выполнять синхронизацию через Bluetooth.

Синхронизация с компьютером через Bluetooth

1. Выполните указания, приведенные в Справке установленной на компьютере программы ActiveSync, чтобы на компьютере сконфигурировать Bluetooth для поддержки ActiveSync.
2. В вашем устройстве нажмите **Пуск > Программы > ActiveSync**.
3. Нажмите **Меню > Подключение - Bluetooth**. Убедитесь, что оба устройства поддерживают функцию Bluetooth и находятся на близком расстоянии, и что ПК включен.
4. При первом подключении вашего устройства к ПК через Bluetooth запустите мастер настройки Bluetooth в вашем устройстве и установите связь между вашим устройством и компьютером. Дополнительные сведения о том, как установить связь по Bluetooth, см. в разделе “Настройка связи Bluetooth” в Главе 6.

- Примечание**
- Для экономного расходования заряда аккумулятора выключайте режим Bluetooth, когда он не используется.
 - Для подключения и синхронизации вашего устройства с компьютером через Bluetooth в компьютере должен быть внешний или внутренний адаптер Bluetooth.

4.4 Синхронизация музыки, видео и рисунков

Если вы хотите взять с собой в путешествие музыку или другие цифровые мультимедийные файлы, то программа ActiveSync вместе с проигрывателем Windows Media синхронизируют музыку, видео и рисунки в вашем устройстве.

Все настройки для синхронизации данных мультимедиа должны производиться в проигрывателе Windows Media, за исключением выбора типов данных для синхронизации, который выполняется в программе ActiveSync. Прежде чем синхронизировать файлы мультимедиа, выполните следующие действия:

- Установите на настольном ПК программу “Проигрыватель Windows Media 10”. (Проигрыватель Windows Media 10 работает только с Windows XP или более новыми версиями).

- Подключите ваше устройство к ПК с помощью кабеля USB. Если ваше устройство уже подключено через Bluetooth, то прежде, чем синхронизировать данные мультимедиа, необходимо разорвать это подключение.
- Вставьте карту памяти в ваше устройство (рекомендуется 32 Мбайт и больше).
- Установите связь для синхронизации между картой памяти и программой “Проигрыватель Windows Media”.

Изменение настроек синхронизации мультимедийных файлов

Выбрав тип данных мультимедиа для синхронизации с помощью ActiveSync, вы можете синхронизировать любимую музыку, видео и рисунки в списках воспроизведения программы “Проигрыватель Windows Media”. Все, что вам нужно сделать, это настроить программу “Проигрыватель Windows Media” для синхронизации файлов мультимедиа этих типов.

Настройка связи для синхронизации с картой памяти

1. На компьютере откройте программу Проигрыватель Windows Media.
2. Откройте вкладку **Синхронизировать**.
3. Выберите карту памяти.

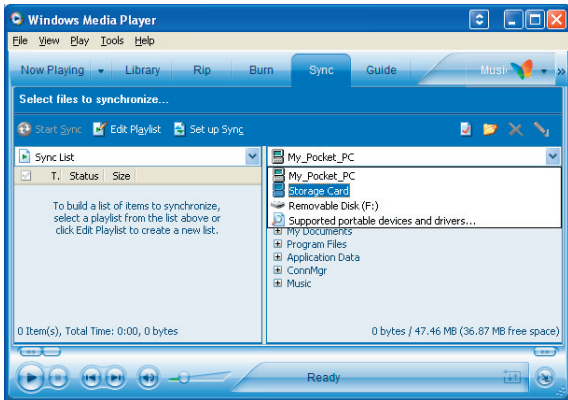

4. Нажмите **Настроить синхронизацию**.
5. Выберите способ синхронизации - автоматический или ручной.

Дополнительные сведения о программе “Проигрыватель Windows Media”, установленной в вашем устройстве, см. в разделе “Работа с программой Проигрыватель Windows Media” в главе 8.

4.5 Защита электронной почты

В вашем телефоне операционная система Windows Mobile защищает электронную почту Outlook при помощи протокола безопасной передачи электронной почты S/MIME (Secure/Multipurpose Internet Mail Extension), который позволяет шифровать сообщения электронной почты и ставить в них цифровую подпись.

Используя ключи авторизации и сертификаты, протокол безопасности S/MIME позволяет включать цифровую подпись в ваши сообщения эл. почты, чтобы подтвердить вашу личность для получателей. Ключи авторизации также используются при шифровании сообщений для сохранения конфиденциальности и предотвращения несанкционированного прочтения ваших сообщений. Вы можете зашифровать сообщение как с сертификатом, так и без него. Однако, чтобы прочитать зашифрованные сообщения, необходимо иметь действующий сертификат для расшифровки.

Примечание В устройствах на платформе Windows Mobile использование протокола S/MIME для шифрования и вставки цифровых подписей возможно только в том случае, если на сервере установлено ПО Exchange Server 2003 Service Pack 2 или его более новая версия с поддержкой протокола S/MIME. Если у вас не установлены эти программы или еще не проведена синхронизация, то эти функции недоступны.

Шифрование и использование цифровой подписи для всех сообщений

С помощью программы ActiveSync можно настроить шифрование и использование цифровых подписей по протоколу S/MIME для сообщений электронной почты. Чтобы подписывать и шифровать сообщения электронной почты, вам нужно сначала получить действующий сертификат.

1. Нажмите **Пуск > Программы > ActiveSync**.
2. Нажмите **Меню > Параметры**.
3. Выберите тип информации **Эл. почта**, затем нажмите **Настройка**. В экране "Параметры синхр. эл. почты" нажмите **Дополнительно**.

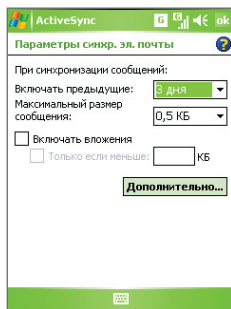
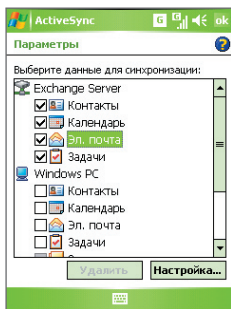

4. Выполните одно из следующих действий:
 - Если хотите подписывать все исходящие сообщения эл. почты, чтобы получатели были уверены, что сообщение пришло без искажений и именно от вас, то установите флажок в ячейке **Подписывать все исходящ. сообщения**.
 - Если хотите шифровать все исходящие сообщения эл. почты, чтобы никто, кроме указанного получателя, не мог просмотреть их содержание, то установите флажок в ячейке **Шифровать все исходящ. сообщения**.
5. Нажмите **Выбор сертификата**, чтобы выбрать сертификат для подписи или шифрования исходящих сообщений электронной почты.

Вы можете выбрать сертификаты для подписи или шифрования отдельных сообщений электронной почты, если не требуется подписывать или шифровать все исходящие сообщения электронной почты. Сведения о том, как шифровать и подписывать отдельные сообщения, см. в разделе "Подписывание и шифрование отдельных сообщений" в Главе 7.

Глава 5

Управление КПК-телефоном

**5.1 Индивидуальная настройка
КПК-телефона**

5.2 Установка и удаление программ

5.3 Управление памятью и Хранилищем

5.4 Копирование файлов

5.5 Архивирование данных

5.6 Защита КПК-телефона

5.7 Перезапуск КПК-телефона

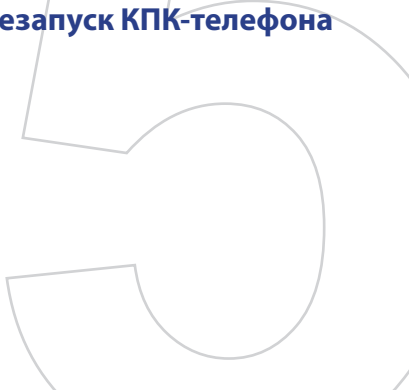

5.1 Индивидуальная настройка КПК-телефона

Настройка экрана “Сегодня”

В экране “Сегодня” отображаются предстоящие встречи, активные задачи и информация о входящих сообщениях. Вы можете настроить вид экрана “Сегодня”.

Индивидуальные настройки экрана “Сегодня”

1. Нажмите **Пуск > Настройка >** вкладка **Личные > Сегодня**.
2. На вкладке **Вид** выберите тему оформления экрана “Сегодня”.
3. а вкладке **Элементы** выберите те элементы, которые должны отображаться в экране “Сегодня”.

Совет Чтобы изменить порядок расположения элементов в экране, нажмите нужный элемент, а затем нажмите кнопку **"Вверх"** или **"Вниз"**.

Добавление персонального фонового рисунка

Вы можете использовать один из своих рисунков в качестве фона экрана “Сегодня”. Не забывайте, что от фона зависит читаемость текста на экране “Сегодня”.

1. Нажмите **Пуск > Настройка >** вкладка **Личные > Сегодня**.
2. Установите флажок **Использовать эту картинку как фон** и нажмите **Обзор**, чтобы просмотреть список файлов с рисунками.
3. Нажмите по имени файла рисунка, который хотите использовать.
4. Нажмите **ОК**.

Настройка отображения списка встреч в экране “Сегодня”

Если у вас много встреч, вы можете выбрать, какие из них нужно отображать на экране “Сегодня”.

1. Нажмите **Пуск > Настройка >** вкладка **Личные > Сегодня**.
2. Откройте вкладку **Элементы**.
3. Выберите **Календарь** и нажмите **Параметры**.

4. Выполните одно из следующих действий:

- Чтобы показывать в расписании только следующую встречу, нажмите **Следующая встреча**, а чтобы показать несколько встреч, нажмите **Ближайшие встречи**.
- Если не хотите отображать события, которые занимают целый день, снимите флажок **Показать все события**.

Настройка отображения списка задач в экране “Сегодня”

Если у вас много задач, вы можете выбрать, какие из них нужно отображать на экране “Сегодня”.

1. ажмите **Пуск > Настройка >** вкладка **Личные > Сегодня**.
2. Откройте вкладку **Элементы**.
3. Выберите **Задачи** и нажмите **Параметры**.
4. Выполните одно из следующих действий:
 - В поле **Показывать число** выберите тип задач, которые нужно показывать в экране “Сегодня”.
 - В списке **Категория** укажите, нужно ли показывать задачи только определенной категории или отображать все.

Настройка меню “Пуск”

Вы можете выбрать, какие элементы следует отображать в меню **Пуск**.

1. Нажмите **Пуск > Настройка >** вкладка **Личные > Меню**.
2. Установите флажки рядом с теми элементами, которые нужно отображать в меню **Пуск**. Можно выбрать до семи элементов.

Совет Можно также создавать папки и ярлыки, которые будут отображаться в меню “Пуск”. В окне программы ActiveSync на настольном компьютере нажмите **Проводник**. В окне “Мобильное устройство” дважды щелкните **Мое устройство на базе Windows Mobile > Windows > Главное меню**, а затем создайте нужные папки и ярлыки. Вы увидите добавленные элементы после синхронизации.

Зачем нужно имя устройства?

Имя устройства используется для идентификации устройства в следующих ситуациях:

- При синхронизации с настольным ПК
- При подключении к сети
- При восстановлении информации из резервной копии

Примечание Если вы синхронизируете несколько устройств с одним и тем же ПК, то у каждого устройства должно быть уникальное имя.

Изменение имени устройства

1. Нажмите **Пуск > Настройка >** вкладка **Система > Сведения**.
2. Откройте вкладку **Код устройства**.
3. Введите имя.

Примечание Имя устройства должно начинаться с буквы, может включать буквы от **A** до **Z**, цифры от **0** до **9** и не должно содержать пробелов. Для разделения слов используйте символ подчеркивания.

Установка даты, времени и региональных настроек

Вы можете установить привычные для вас форматы даты, времени и региональные настройки.

Установка времени и даты

1. Нажмите **Пуск > Настройка >** вкладка **Система > Часы и сигналы >** вкладка **Время**.
2. Выберите соответствующий часовой пояс и установите дату и время.

Примечание При синхронизации время в вашем устройстве устанавливается по времени на настольном ПК.

Установка сигнала

1. Нажмите **Пуск > Настройка >** вкладка **Система > Часы и сигналы >** вкладка **Сигналы**.
2. Нажмите **<Описание>** и введите имя сигнала.
3. Выберите день недели для сигнала. При необходимости можно выбрать несколько нужных дней, нажав каждый из них.
4. Нажмите показания времени, чтобы открыть часы и установить время сигнала.

5. Нажмите значок сигнала () , чтобы выбрать нужный тип сигнала. Можно указать световой сигнал индикатора, одиночный звуковой сигнал, повторяющийся звуковой сигнал или вибровывозов.
6. Если вы выбрали звуковой сигнал, то нажмите по списку рядом с флажком **Воспроизвести звук** и выберите подходящий сигнал.

Установка времени и даты для другого региона

Если вы часто бываете или общаетесь с кем-либо, кто находится в другом часовом поясе, то можно настроить дополнительно второй часовой пояс.

1. Нажмите **Пуск > Настройка >** вкладка **Система > Часы и сигналы >** вкладка **Время**.
2. Нажмите **Вне дома**.
3. Выберите нужный часовой пояс и установите время и дату.

Изменение языка и стандартов

Стиль отображения чисел, валюты, даты и времени зависит от выбранных региональных настроек.

1. Нажмите **Пуск > Настройка >** вкладка **Система > Язык и стандарты**.
2. На вкладке **Регион** из списка выберите ваш регион.

Примечание При этом язык операционной системы в вашем устройстве не изменится.

3. В зависимости от выбранного региона на других вкладках будут отображаться те или иные настройки.
4. Чтобы выполнить дополнительные настройки, откройте соответствующие вкладки и установите нужные параметры.

Назначение других программ или команд для программных кнопок вашего устройства

Кнопкам вашего устройства уже могут быть назначены те или иные программы. Вы можете изменить эти настройки, назначив кнопкам программы, которыми вы чаще всего пользуетесь, или такие команды, как изменение ориентации экрана, открытие экрана “Сегодня” или панели ввода.

1. Нажмите **Пуск > Настройка >** вкладка **Личные > Кнопки**.
2. На вкладке **Программные кнопки** будет показан список кнопок и назначенные им действия.
3. Нажмите кнопку, назначение которой хотите изменить. Для удобства кнопки пронумерованы и обозначены ярлыками программ, назначенных по умолчанию.
4. В поле **Назначьте программу** выберите программу или команду, которую хотите назначить кнопке.
5. Нажмите **ОК**.

Увеличение или уменьшение размера текста на экране

1. Нажмите **Пуск > Настройка >** вкладка **Система > Экран >** вкладка **Размер текста**.
2. Чтобы увеличить или уменьшить размер текста, передвиньте ползунок в нужную позицию.

Выбор оповещений для событий и действий

1. Нажмите **Пуск > Настройка >** вкладка **Личные > Звуки и уведомления**.
2. На вкладке **Звуки** выберите подходящий тип оповещения, установив соответствующий флажок.
3. На вкладке **Уведомления** в поле **Событие** нажмите по имени нужного события, а затем, установив соответствующий флажок, выберите тип оповещения. Можно выбрать один из нескольких вариантов: особый звук, сообщение или сигнал индикатора.

Совет Включение звукового и светового сопровождения уведомлений помогает более экономно расходовать заряд аккумулятора.

Определение номера версии операционной системы

- Нажмите **Пуск > Настройка >** вкладка **Система > Сведения**.

Версия операционной системы в вашем устройстве будет отображена в верхней части экрана “Сведения”.

Получение подробных сведений о вашем устройстве

- Нажмите **Пуск > Настройка >** вкладка **Система > Сведения**.

На вкладке **Версия** отображаются основные сведения о вашем устройстве, в том числе тип процессора и объем установленной памяти.

Продление срока работы аккумулятора

- На панели “Модуль быстрого запуска” нажмите значок аккумулятора (). На вкладке **Дополнительно** экрана **Электропитание** можно указать, когда ваше устройство должно выключать экран для экономии заряда аккумулятора. Для оптимального режима экономии заряда рекомендуется установить интервал не более 3 минут.
- Когда это возможно, подключайте устройство к электрической сети с помощью адаптера питания, особенно, если используется карта памяти microSD™, модем или другие периферийные устройства.
- Отрегулируйте подсветку экрана.

Регулировка яркости подсветки

1. На панели “Модуль быстрого запуска” нажмите значок аккумулятора ().
2. В экране **Электропитание** нажмите **Меню > Подсветка**.
3. На вкладке **Яркость** передвиньте ползунок вправо, чтобы увеличить яркость, или влево, чтобы уменьшить ее.

Отключение подсветки через заданное время

1. На панели “Модуль быстрого запуска” нажмите значок аккумулятора ().
2. В экране **Электропитание** нажмите **Меню > Подсветка**.
3. Откройте вкладку **Питание от аккумулятора** или вкладку **Внешнее питание**.
4. Установите флажок **Выключать подсветку, если устройство не используется** и укажите время задержки.

Параметры телефона

Вы можете настроить такие параметры, как тип звонка и мелодия звонка для входящих вызовов, а также звуковой сигнал, сопровождающий ввод телефонного номера с клавиатуры. Для настройки этих параметров откройте программу “Телефон”.

Изменение мелодии звонка

1. В экране “Телефон” нажмите **Меню > Параметры >** вкладка **Телефон**.
2. В списке **Мелодия звонка** выберите подходящую мелодию.

Совет Чтобы использовать в качестве мелодии звонка файлы формата ***.wav, *.mid, *.mp3** или ***.wma**, с помощью программы ActiveSync скопируйте их с ПК в папку /Windows/Rings в вашем устройстве. Затем выберите мелодию из списка “Мелодия звонка”. Дополнительные сведения о копировании файлов в ваше устройство см. в Справке программы ActiveSync на настольном ПК.

Изменение типа звонка

Вы можете изменить тип оповещения о входящих звонках. Например, можно выбрать звонок, вибровывоз или их сочетание.

1. В экране “Телефон” нажмите **Меню > Параметры >** вкладка **Телефон**.
2. В списке **Тип звонка** выберите нужный вариант.

Изменение тонального сигнала клавиатуры

Вы можете изменить звуки, которыми сопровождается ввод телефонного номера с клавиатуры. Если задать “Длинные гудки”, то звук будет слышен все время, пока нажата кнопка на клавиатуре. Используйте этот вариант, если у вас возникают сложности с выполнением действий, зависящих от тонов клавиатуры, например, при считывании сообщений с автоответчика. Если задать “Короткие гудки”, то звук длится не более одной-двух секунд. Если выбрать вариант “Выкл.”, то нажатие кнопок не будет сопровождаться звуком.

1. С клавиатуры экрана “Телефон” нажмите **Меню > Параметры >** вкладка **Телефон**.
2. В списке **Клавиатура** выберите нужный параметр.

Службы телефона

Такие службы телефона, как “Ждущий вызов”, позволяют управлять входящими звонками в вашем устройстве.

Выбор служб

1. Нажмите **Пуск > Настройка >** вкладка **Личные > Телефон >** вкладка **Службы**.
2. Выберите необходимую службу, затем нажмите **Получение параметров**.

Сети

Вы можете просмотреть список доступных сетей мобильной связи; определить порядок выхода вашего устройства в другую сеть, если текущая сеть недоступна, и указать, как должно происходить переключение с одной сети на другую - автоматически или вручную. Дополнительные сведения о настройке сети см. в Справке вашего устройства.

Изменение параметров телефонной сети

1. Нажмите **Пуск** > **Настройка** > вкладка **Личные** > **Телефон** > вкладка **Сеть**.
2. По умолчанию на экране вашего устройства отображается текущая сеть вашего оператора. Вы можете выбрать другую сеть по своему усмотрению.

Задание предпочтительных сетей

1. Нажмите **Пуск** > **Настройка** > вкладка **Личные** > **Телефон** > вкладка **Сеть**. По умолчанию в поле **Выбор сети** установлено значение **Автоматически**. Однако можно задать значение **Вручную**, чтобы выбирать сеть самостоятельно.
2. Нажмите **Задание сетей**.
3. Выберите сети в экране **Телефон: предпочитаемые сети** и расположите их в порядке предпочтения.
4. Нажмите **ОК**.

5.2 Установка и удаление программ

При покупке дополнительных программ для вашего устройства нужно учитывать модель коммуникатора, версию установленной операционной системы Windows Mobile и тип процессора. Эти сведения помогут вам выбрать программы, совместимые с вашим устройством. Дополнительные сведения см. выше в разделах "Получение подробных сведений о вашем устройстве" и "Определение номера версии операционной системы".

Имеющиеся в продаже программы обычно содержат утилиту установки (стандартное название setup.exe), которую сначала необходимо запустить на настольном ПК. Затем с помощью программы ActiveSync установите программу в ваше устройство или загрузите нужную программу напрямую из Интернета.

Добавление программ

1. Загрузите программу на ваш ПК (или вставьте в него компакт-диск с программой). Вы увидите файл ***.exe**, ***.zip**, "Setup.exe" или несколько версий файлов для разных типов устройств и процессоров. Выберите программу, предназначенную для вашего устройства и типа процессора.
2. Прочтите указания по установке программы и прилагающуюся к ней документацию. Для большинства программ имеются специальные указания по установке.
3. Подключите ваше устройство к настольному ПК.
4. Дважды щелкните по файлу ***.exe**.
 - Если исполняемый файл является мастером установки, то следуйте инструкциям, которые выводятся на экран. Мастер автоматически установит программу на ваше устройство.
 - Если мастер установки не запустится, то появится сообщение об ошибке, в котором указано, что программа предназначена для компьютера другого типа. Необходимо скопировать программу непосредственно на ваше устройство. Если у вас нет специальных указаний по установке, то для копирования программы на ваше устройство в папку Program Files воспользуйтесь программой ActiveSync.

Удаление программ

Удалять можно только те программы, которые вы установили сами. Программы, изначально установленные в вашем устройстве, удалить нельзя.

1. Нажмите **Пуск > Настройка >** вкладка **Система > Удаление программ**.
2. В списке **Программы в памяти** выберите программу для удаления и нажмите **Удалить**.
3. Нажмите **Да**. Если появится другое сообщение подтверждения, то нажмите **Да** еще раз.

5.3 Управление памятью и Хранилищем

Если в работе программы возникают сбои или ей не хватает памяти, вам придется закрыть эту программу.

Помимо встроенной памяти, в вашем устройстве есть дополнительное хранилище (NAND Flash), которое действует как жесткий диск и которое можно использовать для сохранения музыкальных и других файлов. Если нужно высвободить место для сохранения новых файлов, то удалите некоторые файлы с жесткого диска или с карты памяти.

Просмотр объема доступной памяти

- Нажмите **Пуск > Настройка >** вкладка **Система > Память**.
- На вкладке **Основная** отображается соотношение объема памяти, отведенной для хранения файлов, данных и программ, а также соотношение объемов используемой и свободной памяти.

Проверка свободной памяти на жестком диске и на карте памяти

Можно проверить, сколько свободного места есть на встроенном жестком диске или на карте памяти, вставленной в ваше устройство.

1. Нажмите **Пуск > Настройка >** вкладка **Система > Память**.
2. Откройте вкладку **Карта памяти**.
3. Нажмите окно списка и затем укажите тип хранилища, сведения о котором хотите просмотреть.

Высвобождение памяти программ

Чтобы высвободить память устройства, попробуйте сделать следующее:

- Закройте программы, которые в данный момент не используются.
- Перенесите файлы вложений электронной почты на карту памяти.
- Перенесите файлы на карту памяти. Нажмите **Пуск > Программы > Проводник**. Нажмите и удерживайте файл, а затем нажмите **Вырезать**. Откройте папку карты памяти и нажмите **Меню > Изменить > Вставить**.
- Удалите ненужные файлы. Нажмите **Пуск > Программы > Проводник**. Нажмите и удерживайте файл, затем нажмите **Удалить**.

- Удалите большие файлы. Чтобы найти самые большие файлы, нажмите **Пуск > Программы > Поиск**. В списке **Тип** выберите **Больше 64 КБ** и нажмите **Поиск**.
- В программе Internet Explorer Mobile удалите временные файлы Интернета и очистите сведения журнала. Дополнительные сведения см. в разделе "Internet Explorer Mobile" в Главе 6.
- Удалите программы, которые больше не используются.
- Перезагрузите устройство.

Закрытие программы

Нажатие кнопки **X** в программе может привести только к закрытию ее экрана. Но сама программа продолжит выполняться в фоновом режиме. Чтобы завершить работу запущенной программы вручную, можно выполнить следующие действия:

1. Нажмите **Пуск > Настройка > вкладка Система > Память > вкладка Запущенные программы**.
2. В списке **Запущенные программы** выберите программу, которую нужно закрыть, затем выберите **Остановить**.

Совет Для завершения работы большинства программ можно также использовать сочетание клавиш **CTRL+Q**.

Удаление файлов на встроенном жестком диске или на карте памяти

Для удаления файлов можно использовать программу **Проводник**.

1. Нажмите **Пуск > Программы > Проводник**.
2. В верхнем левом углу экрана нажмите стрелку "вниз" (**▼**), чтобы открыть контекстное меню. В этом меню выберите тип хранилища, к которому хотите получить доступ: **Жесткий диск** или **Карта памяти**.
3. С помощью трекбола прокрутите список и выберите один файл или, чтобы выбрать несколько файлов, нажмите и, не отпуская, проведите стилусом по тем файлам, которые хотите удалить.
4. Нажмите **Меню > Удалить**.

5.4 Копирование файлов

Можно копировать файлы на ПК с помощью программы ActiveSync или копировать их на встроенный жесткий диск или на карту памяти, вставленную в устройство. В вашем устройстве есть гнездо расширения для карт microSD™.

С помощью программы ActiveSync можно копировать или перемещать информацию с настольного ПК в ваше устройство и обратно. Копирование файлов приводит к тому, что в вашем устройстве и на компьютере оказываются разные версии одного и того же файла. Поскольку эти файлы не синхронизированы, при изменении одного файла другой файл не изменится.

Примечание Если вы хотите автоматически обновить данные и в вашем устройстве, и в ПК, то вместо обычного копирования выполняйте синхронизацию. Дополнительные сведения о копировании и синхронизации файлов см. в Справке программы ActiveSync на настольном ПК.

Копирование файлов на встроенный жесткий диск или на карту памяти

1. Нажмите **Пуск** > **Программы** > **Проводник** и перейдите к необходимой папке.
2. Нажмите и удерживайте файл, который нужно скопировать, а затем выберите **Копировать**.
3. Нажмите список папок (по умолчанию **Мои документы**), затем выберите **Жесткий диск** или **Карта памяти**.
4. Нажмите **Меню** > **Изменить** > **Вставить**.

Копирование файлов с вашего устройства на ПК и обратно

1. Подключите ваше устройство к настольному ПК.
2. В окне программы ActiveSync нажмите **Просмотреть**, чтобы открыть папку “Мобильное устройство” в вашем устройстве.
3. Копирование файла с вашего устройства на ПК:
 - a. В папке “Мобильное устройство” найдите файл, который хотите скопировать.
 - b. Щелкните по файлу правой кнопкой и выберите **Копировать**.
 - c. Выберите на ПК папку, в которую хотите вставить файл. Щелкните по папке правой кнопкой и выберите **Вставить**.

4. Копирование файла из ПК в ваше устройство:
 - a. На ПК откройте папку с файлом, который нужно скопировать.
 - b. Щелкните по файлу правой кнопкой и выберите **Копировать**.
 - c. Щелкните правой кнопкой по папке в каталоге "Мобильное устройство" и выберите **Вставить**.

Автоматическое сохранение файлов на встроенном жестком диске или на карте памяти

При работе с программами Word Mobile, Excel Mobile и Заметки может оказаться удобным сохранять все новые документы, заметки и таблицы непосредственно на встроенном жестком диске или на карте памяти.

1. В списке файлов программ выберите **Меню > Параметры**.
2. В панели **Сохранять в** выберите место хранения (**Жесткий диск** или **Карта памяти**), куда будут автоматически сохраняться новые файлы.
3. Нажмите **ОК**.

Примечание В списке файлов рядом с именами файлов, сохраненных на встроенном жестком диске или на карте памяти, будет отображаться значок .

5.5 Архивирование данных

Используйте программу **Sprite Backup** для архивирования данных (таких как настройки, файлы, контакты и любая другая информация) на карту памяти или в указанную папку в вашем устройстве.

В этом разделе описывается установка и использование программы Sprite Backup для архивирования (резервного копирования) и восстановления данных в вашем устройстве. Дополнительные сведения об использовании этой программы см. в Справке вашего устройства.

Установка программы Sprite Backup

1. Убедитесь, что ваше устройство подключено к компьютеру с помощью кабеля USB.
2. В привод компьютера вставьте прилагаемый компакт-диск с программами и с него установите программу Sprite Backup на ваше устройство. Следуйте инструкциям на экране компьютера для завершения установки.
3. После завершения установки мастер настройки на компьютере установит программу Sprite Backup на вашем устройстве. Следуйте инструкциям на экране для завершения установки.

Запуск программы Sprite Backup

- На вашем устройстве нажмите **Пуск > Программы > Sprite Backup**.

Программа Sprite Backup может работать в двух режимах - **Основном** и **Расширенном**. При первом запуске программы Sprite Backup она будет работать в Основном режиме. Для переключения между режимами нажмите **Настройки** и выберите необходимый режим.

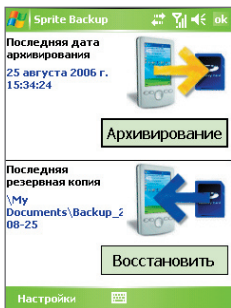

Основной режим

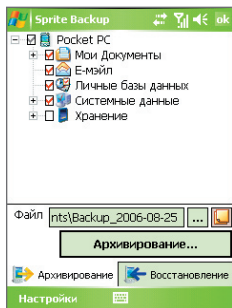

Расширенный режим

Основной режим

Основной режим используется по умолчанию и позволяет архивировать все данные в вашем устройстве одним нажатием кнопки.

Примечание Для изменения параметров архивирования или места сохранения резервной копии необходимо выполнять архивирование в Расширенном режиме.

Архивирование данных в Основном режиме

1. В экране "Основной режим" нажмите **Архивирование**.
2. Задайте пароль (длиной от 6 до 15 символов) для файла архива. Введите этот пароль дважды, затем нажмите **ОК**.
3. Следуйте инструкциям на экране для завершения архивирования.

Восстановление данных в Основном режиме

1. В экране "Основной режим" нажмите **Восстановить**.
2. Введите пароль для файла архива и нажмите **ОК**.
3. Следуйте инструкциям на экране для завершения процесса восстановления.

Расширенный режим

Расширенный режим предназначен для пользователей, которым требуются дополнительные возможности архивирования. В этом режиме данные в вашем устройстве отображаются в виде дерева, в котором можно выбирать элементы для архивирования или восстановления.

Архивирование данных в Расширенном режиме

1. Нажмите **Параметры > Перейти в Расширенный режим**.
2. В экране "Расширенный режим" на вкладке **Архивирование** будет показано дерево данных и файлов в вашем устройстве. Нажмите символ "+" слева от элемента для просмотра его содержимого. Используйте флажки, чтобы выбрать или отменить выбор элементов для архивирования.
3. Нажмите **Архивирование** и следуйте инструкциям на экране для завершения архивирования.

Восстановление данных в Расширенном режиме

1. В экране "Расширенный режим" откройте вкладку **Восстановление**.
2. Если имеется самый последний файл архива, то будет показан этот файл и его содержимое. В противном случае, если хотите использовать старый файл архива, то нажмите  и выберите нужный файл.
Если файл архива защищен паролем, то чтобы этот файл архива были виден в дереве, нужно ввести пароль.
3. В дереве пометьте флажками те элементы, которые хотите восстановить.
4. Нажмите кнопку **Восстановление** и следуйте инструкциям на экране для восстановления.

Примечание И в Основном, и в Расширенном режиме перед началом архивирования или восстановления программа Sprite Backup сначала выполняет программную перезагрузку вашего устройства. После завершения архивирования или восстановления программная перезагрузка выполняется снова.

Параметры архивирования

Изменение местонахождения и имени файла архива

1. В экроне "Расширенный режим" откройте вкладку **Архивирование**.
2. Нажмите , затем введите имя файла архива и выберите, куда его следует сохранить - на **карту памяти** или в папку **Мои документы** в вашем устройстве.
3. Нажмите **ОК**.

Примечание Файлы архива можно также сохранять на встроенный жесткий диск.

Отключение функции автоматического присваивания имен файлам

1. Нажмите **Настройки > Параметры архивирования > Общие параметры архивирования**.
2. Снимите флажок **Автоматически присваивать имя файлам архива** и нажмите **ОК**.
3. Перед выполнением архивирования нажмите и укажите имя файла архива.

Автоматическое архивирование по расписанию

1. Нажмите **Настройки > Архивирование по расписанию** и нажмите **Изменить расписание**.
2. Установите флажок **Разрешить архивирование по расписанию**, затем укажите частоту архивирования, дату и время, а также другие параметры.
3. Нажмите **ОК**.

Удаленное архивирование на компьютер с помощью программы ActiveSync

1. Нажмите **Настройки > Сеть**.
2. Установите флажок **Разрешить удаленное архивирование**.
3. Выберите **Используя ActiveSync** и нажмите **ОК**.
4. Нажмите , затем в списке **Размещение** выберите **ПК** и нажмите **ОК**.

5.6 Защита КПК-телефона

Предусмотрены два вида защиты вашего устройства:

- Можно защитить SIM-карту, назначив специальный пароль, который называется ПИН-кодом (персональный идентификационный номер). Первый ПИН-код предоставляется вам оператором связи, но впоследствии вы можете его изменить.
- Кроме того, можно защитить всю информацию в вашем устройстве при помощи пароля. Чтобы повысить уровень защиты данных, можно запрашивать пароль при каждом включении устройства. Пароль вы можете задать самостоятельно, в начале работы с вашим устройством.

Защита SIM-карты с помощью ПИН-кода

1. В экране “Телефон” нажмите **Меню** > **Параметры** > вкладка **Телефон**.
2. Установите флажок **Запрашивать ПИН**.
3. Чтобы изменить ПИН-код, нажмите **Изменить ПИН**.

Совет Можно в любое время позвонить в службу экстренной помощи, для этого ввод ПИН-кода не требуется.

Защита вашего устройства с помощью пароля

1. Нажмите **Пуск** > **Настройки** > вкладка **Личные** > **Заблокировать**.
2. Установите флажок **Запрашивать, если устройство не использ. в течение**, а в поле справа выберите, по истечении какого времени бездействия устройства потребуется ввод пароля. В поле **Тип пароля** выберите тип пароля, который хотите использовать. Введите пароль и при необходимости подтвердите его.

Если ваше устройство подключено к сети, то для большей безопасности используйте буквенно-цифровой пароль.

3. На вкладке **Совет** введите фразу, которая поможет вам вспомнить пароль, чтобы при этом другие не смогли его угадать. Подсказка появится в том случае, если неправильный пароль введен четыре раза подряд.

4. Нажмите **ОК**. При следующем включении вашего устройства будет выдан запрос на ввод пароля.

- Примечания**
- После каждого ввода неправильного пароля время реакции вашего устройства будет увеличиваться, так что в конце может показаться, что он совсем не отвечает.
 - Если забудете пароль, то выполните указания, приведенные в данном Руководстве, чтобы очистить память вашего устройства.

Изменение пароля

1. Нажмите **Пуск > Настройка >** вкладка **Личные > Заблокировать**. На экране появится запрос на ввод текущего пароля.
2. Введите новый пароль в поле **Пароль**.
3. На вкладке **Совет** введите фразу, которая поможет вам вспомнить новый пароль, чтобы при этом другие не смогли его угадать. Подсказка появится в том случае, если неправильный пароль введен четыре раза подряд.
4. Нажмите **ОК**.

Вывод сведений о владельце на экран "Личные данные"

Если при запуске вашего устройства на экране "Личные данные" будет отображаться ваша контактная информация, то это поможет легко определить владельца при его утере.

1. Нажмите **Пуск > Настройка >** вкладка **Личные > Данные о владельце**.
2. На вкладке **Параметры** установите флажок **Идентификационные данные**.
3. Если хотите ввести дополнительный текст для вывода на экран (например, "Вознаграждение нашедшему"), то откройте вкладку **Заметки**.
4. На вкладке **Параметры** установите флажок **Заметки**.
5. Нажмите **ОК**.

Совет Чтобы сведения о владельце отображались в экране "Сегодня", нажмите **Пуск > Настройка >** вкладка **Личные > Сегодня**. На вкладке **"Элементы"** установите флажок **"Владелец"**.

5.7 Перезапуск КПК-телефона

Иногда может возникать необходимость перезапустить ваше устройство. При обычном (или программном) перезапуске освобождается память вашего устройства и закрываются все активные программы. Перезапуск может оказаться полезным, если устройство стало работать медленнее или какая-то программа работает неправильно. Программный перезапуск также необходимо выполнять после установки некоторых программ. Если программа активна в момент программного перезапуска, то вся несохраненная информация будет потеряна.

Можно также выполнить аппаратный перезапуск (другое название - полный сброс). Аппаратный перезапуск рекомендуется выполнять только в том случае, когда возникшую в системе проблему не удастся решить с помощью программного перезапуска. После аппаратного перезапуска для всех настроек вашего устройства устанавливаются стандартные значения, т.е. восстанавливается то состояние, которое было при его первом включении после покупки. Все установленные вами программы, введенные данные и индивидуальные настройки вашего устройства будут потеряны. В вашем устройстве останется только операционная система Windows Mobile и предустановленные программы.

Программный перезапуск

- Нажмите стилусом кнопку СБРОС снизу на левой боковой стенке вашего устройства. Ваше устройство перезапустится, и откроется экран "Сегодня".

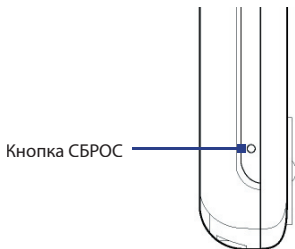

Аппаратный перезапуск

1. Одновременно нажмите и удерживайте левую и правую ПРОГРАММНЫЕ КЛАВИШИ, а затем стилусом нажмите кнопку СБРОС снизу на левой боковой стенке вашего устройства.



2. Отпустите стилус, но продолжайте удерживать обе программные клавиши. Отпустите клавиши, когда на экране вашего устройства появится следующее сообщение:

“Для восстановления стандартных заводских настроек нажмите кнопку Отправить, для отмены нажмите любую другую кнопку”.

3. Нажмите  на вашем устройстве.

Внимание! В вашем устройстве будут восстановлены стандартные заводские настройки. Прежде чем выполнять полный сброс, скопируйте все дополнительно установленные вами программы и/или все личные данные на резервное устройство.

Глава 6

Подключения

6.1 Подключение к Интернет

6.2 Internet Explorer Mobile

6.3 Работа с программой Comm Manager

6.4 Использование Bluetooth

6.5 Использование функции Wi-Fi

6.6 Использование функции Общий Интернет

6.7 Использование программы

Spb GPRS Monitor

**6.8 Использование программы Клиент
терминальных служб**

6.1 Подключение к Интернет

Ваше устройство имеет мощные сетевые функции, которые позволяют подключаться к Интернету через интерфейс Wi-Fi, GPRS (General Packet Radio Service) или сеть мобильной связи.

Подключение вашего устройства к Интернету через частную или бесплатную беспроводную сеть является наилучшим выбором для пользователя, поскольку пользователю не нужно будет платить за услуги подключения. Необходимо принять во внимание, что использование Wi-Fi на вашем устройстве приводит к быстрой разрядке аккумулятора. Дополнительные сведения о настройке подключения Wi-Fi см. в разделе "Использование функции Wi-Fi" в этой главе.

Если отсутствует покрытие беспроводной сети, используйте систему GPRS или коммутируемое подключение для подключения вашего устройства к Интернету или корпоративной сети. Ваше устройство имеет две группы настроек подключения: **Мой поставщик Интернета** и **Моя рабочая сеть**. Группа настроек "Мой поставщик Интернета" используется для подключения к Интернету, а группу настроек "Моя рабочая сеть" можно использовать для подключения к любой частной или корпоративной сети.

Настройка подключения к Интернету по GPRS

GPRS - это служба негосударственной связи с расширенными возможностями, позволяющая получать/передать информацию по мобильной сети. Вы можете использовать GPRS для подключения к Интернету или отправки/получения MMS-сообщений на ваше устройство. Используя GPRS для отправки/получения информации, вы платите своему оператору мобильной связи только за объем переданной информации в килобайтах.

Если в вашем устройстве не настроены параметры GPRS, то узнайте **название точки доступа** у своего оператора услуг беспроводной связи. Также уточните у оператора мобильной связи, требуются ли имя пользователя и пароль.

1. Нажмите **Пуск > Настройка > вкладка Подключения > Подключения**.
2. Под надписью **Мой поставщик Интернета** нажмите **Добавить новое подключение через модем**.
3. В экране "Новое подключение" введите имя подключения.

4. В списке **Выберите модем** выберите **Сотовая линия (GPRS)** и нажмите **Далее**.

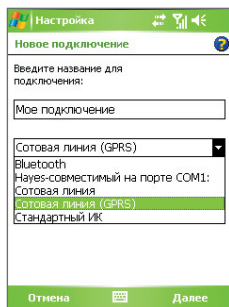
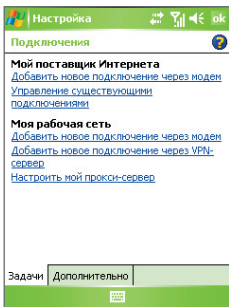

5. Введите "Название точки доступа" и нажмите **Далее**.

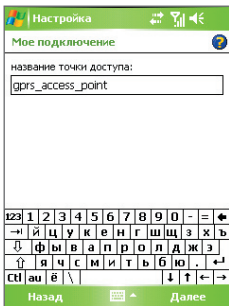

6. Введите имя пользователя и пароль, если необходимо.
7. Нажмите кнопку **Готово**.

- Примечания**
- Для просмотра справки о любом экране нажмите значок (?).
 - Чтобы изменить настройки подключения, в экране "Подключения" нажмите "**Управление существующими подключениями**" и дождитесь завершения работы мастера настройки.

Подключение к поставщику услуг Интернета по коммутируемой линии телефонной сети

Если вы используете ваше устройство для подключения к поставщику Интернет услуг по коммутируемой телефонной линии, то оплата за подключение тарифицируется поминутно.

Для установки подключения по коммутируемой линии используйте такие же настройки, которые обычно используются при подключении по коммутируемой линии в настольном ПК. К ним относятся номер телефона поставщика услуг Интернета, имя пользователя и пароль.

1. Нажмите **Пуск > Настройка > вкладка Подключения > Подключения**.
2. Под надписью **Мой поставщик Интернета** нажмите **Добавить новое подключение через модем**.
3. В экране "Новое подключение" введите имя подключения.
4. В списке **Выберите модем** выберите **Сотовая линия** и нажмите **Далее**.
5. Введите номер телефона поставщика услуг Интернета, а затем нажмите **Далее**.
6. Введите имя пользователя, пароль и другую информацию, запрашиваемую поставщиком Интернет услуг.
7. Нажмите **Готово**.

Настройка подключения к частной сети

1. Получите у администратора сети следующую информацию:
 - Телефонный номер сервера
 - Имя пользователя
 - Пароль
 - Домен (и другие необходимые параметры, например, IP-адрес)
2. Нажмите **Пуск > Настройка > вкладка Подключения > Подключения**.
3. В экране **Моя рабочая сеть** выполните инструкции для каждого типа подключения.
4. Завершите работу мастера подключения и нажмите **Готово**.

Запуск подключения



После настройки подключения, например, через службу GPRS или по коммутируемой линии, ваше устройство можно подключить к Интернету. Подключение запускается автоматически в начале работы с программой, которой требуется подключение к Интернету. Например, когда вы запускаете Internet Explorer Mobile для работы в Интернете, ваше устройство подключается к Интернету автоматически.

Если в вашем устройстве настроено несколько типов подключений, то можно запустить подключение вручную.

1. Нажмите **Пуск > Настройка > вкладка Подключения > Подключения**.
2. Нажмите **Управление существующими подключениями**.
3. Нажмите и удерживайте стилус на нужном подключении, затем выберите **Подключиться**.

Отключение GPRS-подключения

Выполните одно из следующих действий:

- На панели “Модуль быстрого запуска” нажмите значок “Comm Manager” () , затем нажмите кнопку **Подключение для передачи данных** ().
- Нажмите и удерживайте не менее трех секунд кнопку ОТБОЙ () на корпусе вашего устройства.

6.2 Internet Explorer Mobile

Программа Internet Explorer - это полнофункциональный обозреватель Интернет (веб-браузер), оптимизированный для использования в вашем устройстве.

Запуск программы Internet Explorer

- Нажмите **Пуск > Internet Explorer**.

Установка Домашней страницы

1. В адресной строке вверху экрана Internet Explorer введите адрес нужной веб-страницы. Нажмите , чтобы открыть веб-страницу.
2. Нажмите **Меню > Сервис > Параметры > вкладка Общие**.

3. Выполните одно из следующих действий:

- Чтобы задать текущую веб-страницу в качестве “Домашней страницы”, нажмите **Текущая**.
- Для использования “Домашней страницы” по умолчанию нажмите **По умолчанию**.

Совет Чтобы перейти к Домашней странице, нажмите **Меню > Домашняя**.

Копирование списка Избранное с ПК

Вы можете перенести список Избранное с настольного ПК на ваше устройство, синхронизировав список Избранное программы Internet Explorer на компьютере с вашим устройством.

- 1.** В программе ActiveSync на настольном ПК в меню **Сервис** нажмите **Параметры** и выберите **Избранное**.
- 2.** В программе Internet Explorer на настольном ПК нажмите **Избранное > Добавить в избранное** и сохраните или перенесите ссылки избранных веб-страниц во вложенную папку “Мобильное избранное” в списке “Избранное”.
- 3.** Подключите ваше устройство к ПК. Если синхронизация не запустится автоматически, то нажмите **Синхрон**.

Добавление страницы в список Избранное

- 1.** В программе Internet Explorer Mobile откройте страницу, которую хотите добавить в список Избранное.
- 2.** Нажмите и удерживайте стилус на веб-странице, затем нажмите **Добавить в Избранное**.
- 3.** Подтвердите текущее или введите новое название страницы, выберите папку для сохранения избранной страницы.
- 4.** Нажмите **Добавить**.

Удаление страницы или папки из списка Избранное

- 1.** В программе Internet Explorer Mobile нажмите **Меню > Избранное >** вкладка **Добавить/Удалить**.
- 2.** Выберите страницу для удаления и нажмите **Удалить**.

Изменение размера текста на веб-страницах

- В программе Internet Explorer Mobile нажмите **Меню > Масштабирование** и выберите нужный размер.

Изменение способа отображения веб-страниц на экране

1. В программе Internet Explorer Mobile нажмите **Меню > Вид**.
2. Выполните одно из следующих действий:
 - **Один столбец.** Располагает содержимое страницы в один столбец шириной во весь экран. В этом случае вам практически не придется пользоваться горизонтальной прокруткой.
 - **По умолчанию.** Оставляет вид страниц таким же, как на настольном ПК, но уменьшает элементы и перестраивает содержание так, чтобы минимизировать необходимость пользования горизонтальной прокруткой.
 - **Рабочий стол.** Оставляет вид и размер страниц как на настольном ПК, что предполагает как вертикальную, так и горизонтальную прокрутку.

Очистка Журнала

1. В программе Internet Explorer Mobile нажмите **Меню > Сервис > Параметры > вкладка Память**.
2. Нажмите **Очистить журнал**.

Сохранение рисунка с веб-страницы

1. В программе Internet Explorer Mobile нажмите и удерживайте стилус на картинке, затем нажмите **Сохранить изображение**.
2. Выполните одно из следующих действий:
 - Чтобы сохранить рисунок в папку **Мои рисунки**, нажмите **Да**.
 - Чтобы сохранить рисунок в другом месте, например, на карте памяти, выберите **Сохранить как**.

Удаление временных файлов Интернета

Ваше устройство временно сохраняет веб-страницы, которые вы часто посещаете или недавно посетили, чтобы ускорить вывод этих веб-страниц на экран, когда вы их посетите. Чтобы освободить память для хранения данных, вам придется удалять эти файлы.

1. В программе Internet Explorer Mobile нажмите **Меню > Сервис > Параметры >** вкладка **Память**.
2. Нажмите **Удалить файлы**. Будут удалены все страницы, сохраненные в вашем устройстве, включая содержимое избранное в автономном режиме.

Настройка параметров безопасности Интернета

Cookie - это небольшие текстовые файлы, в которых содержится информация о вас и ваших персональных настройках, что позволяет формировать информацию на веб-странице в соответствии с вашими предпочтениями. Веб-страница отправляет файл со сведениями и сохраняет его на вашем устройстве.

1. В программе Internet Explorer Mobile нажмите **Меню > Сервис > Параметры >** вкладка **Безопасност**.
2. Чтобы запретить программе Internet Explorer Mobile хранить файлы cookie, снимите флажок **Разрешить файлы cookie**.
3. Установите флажки для других параметров безопасности и нажмите кнопку **ОК**.

6.3 Работа с программой Comm Manager

Программа "Comm Manager" действует как главный коммутатор, который позволяет включать/выключать функции телефона, а также легко управлять беспроводными подключениями.

Запуск программы "Comm Manager"

- На панели "Модуль быстрого запуска" нажмите значок "**Comm Manager**" ()

Просто нажимайте нужные кнопки на экране вашего устройства, чтобы включать/выключать функции.

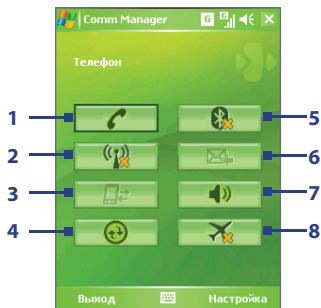

- 1 Нажимайте для попеременного включения и выключения телефона. Чтобы настроить мелодию звонка и задать другие параметры телефона, нажмите **Параметры > Телефон**. Дополнительные сведения о пользовательских настройках параметров телефона см. в Главе 5.
- 2 Нажимайте для попеременного включения и выключения функции Wi-Fi. Чтобы настроить параметры Wi-Fi в вашем устройстве, нажмите **Настройка > Беспроводная ЛВС**. Подробные сведения см. в разделе "Использование функции Wi-Fi".
- 3 Нажмите, чтобы отключить активное подключение для передачи данных (например, GPRS). В программе "Comm Manager" нельзя подключить заново отключенные услуги по передаче данных.
- 4 Нажмите, чтобы запустить программу ActiveSync для синхронизации устройства с компьютером. Дополнительные сведения о настройке параметров программы ActiveSync см. в Главе 4.
- 5 Нажимайте для попеременного включения и выключения функции Bluetooth. Нажмите **Настройка > Bluetooth**, чтобы настроить Bluetooth в вашем устройстве. Подробные сведения см. в разделе "Использование Bluetooth".
- 6 Нажимайте для попеременного переключения между автоматическим приемом (по мере поступления элементов) и ручным получением сообщений электронной почты программы Outlook. Дополнительные сведения см. в разделе "Синхронизация с сервером Exchange Server по расписанию" в Главе 4.
- 7 Нажимайте для попеременного переключения между включением звонка телефона или вибровывоза/беззвучного режима.
- 8 Нажимайте для попеременного включения и отключения Режимы полета.

6.4 Использование Bluetooth

Bluetooth - это технология беспроводного подключения короткого радиуса действия. Устройства, поддерживающие технологию Bluetooth, могут обмениваться информацией на расстоянии до 10 метров без их физического подключения. Вы даже сможете передать информацию другому устройству в соседней комнате, если только оно находится в зоне действия радиосигнала Bluetooth.

Технология беспроводной связи Bluetooth используется в следующих случаях:

- Передача информации, например, файлов, записей о встречах, задачах, обмен визитками между Bluetooth-устройствами.
- Синхронизация информации между вашим устройством и компьютером по Bluetooth.
- Использование Bluetooth-гарнитуры (или другого Bluetooth-устройства типа “свободные руки”, например, автомобильного комплекта) для разговора по телефону без помощи рук.
- Использование Bluetooth-служб. Подсоединившись по Bluetooth к компьютеру или другому Bluetooth-устройству, вы сможете использовать любые доступные на этом устройстве службы.
- Создание беспроводного соединения между вашим устройством и другим Bluetooth-телефоном для его использования в качестве модема.

Примечание Как правило, необходимость использовать другой телефон в качестве модема возникает только в том случае, если ваш КПК не поддерживает функции телефона.

Режимы Bluetooth

Bluetooth в вашем устройстве работает в трех режимах:

- **Вкл.** Функция Bluetooth включена. Ваше устройство может обнаруживать другие Bluetooth-устройства, но не наоборот.
- **Выкл.** Функция Bluetooth выключена. В этом режиме нельзя ни посылать, ни получать информацию по Bluetooth. Функцию Bluetooth следует отключать для экономии заряда аккумулятора, а также там, где использование радиосигналов запрещено, например, на борту самолета или в больницах.
- **Видимый.** Функция Bluetooth включена, и все другие Bluetooth-устройства могут обнаруживать ваше устройство.

Примечание По умолчанию функция Bluetooth отключена. Если вы включите функцию Bluetooth, а затем выключите ваше устройство, то функция Bluetooth также выключится. Если вы включите ваше устройство снова, то функция Bluetooth автоматически включится.

Включение функции Bluetooth и видимого режима

1. На вашем устройстве нажмите **Пуск > Настройка > вкладка Подключения > Bluetooth**.
2. Установите флажки **Включить Bluetooth** и **Сделать это устройство видимым для других устройств**.
3. Нажмите **ОК**.

Связи Bluetooth

Связь Bluetooth - это соединение, которое вы настраиваете между вашим устройством и другим Bluetooth-устройством для безопасного обмена информацией. Для настройки связи между двумя Bluetooth-устройствами пользователи должны ввести одинаковые коды связи Bluetooth на своих устройствах.

Настройка связи между двумя Bluetooth-устройствами выполняется только один раз. После настройки связи эти устройства смогут обнаруживать друг друга и обмениваться информацией без повторного ввода кода связи. Убедитесь, что на обоих устройствах включена функция Bluetooth и установлен видимый режим.

Настройка связи Bluetooth

1. На вашем устройстве нажмите **Пуск > Настройка > вкладка Подключения > Bluetooth**.
2. На вкладке **Устройства** нажмите **Добавить устройство**. Ваше устройство проведет поиск других Bluetooth-устройств и выведет их список в окне.
3. Выберите имя нужного устройства в этом окне.
4. Нажмите **Далее**.
5. Введите код связи для установки безопасного подключения. Код связи может иметь длину от 1 до 16 символов.
6. Нажмите **Далее**.

7. Дождитесь, пока сопряженное устройство согласится на установление связи. На принимающем устройстве введите такой же код связи, что и на вашем устройстве.
8. На экране будет показано имя сопряженного устройства. Вы можете изменить и ввести новое имя для этого устройства.
9. Установите флажки в полях служб, которые хотите использовать на сопряженном устройстве.
10. Нажмите **Готово**.

Согласие установить связь по Bluetooth

1. Убедитесь, что функция Bluetooth включена и установлен видимый режим.
2. Нажмите кнопку **Да**, когда получите приглашение установить связь с другим устройством.
3. Чтобы установить безопасное подключение, введите код связи (такой же, какой введен на устройстве, запрашивающем установление связи). Этот код связи должен иметь длину от 1 до 16 знаков.
4. Нажмите **Далее**.
5. Нажмите **Готово**. Теперь вы можете обмениваться информацией с сопряженным устройством.

Переименование связи с Bluetooth-устройством

1. Нажмите **Пуск** > **Настройка** > вкладка **Подключения** > **Bluetooth**.
2. На вкладке **Устройства** нажмите и удерживайте стилус на связи.
3. В контекстном меню нажмите **Правка**.
4. Введите новое имя для связи.
5. Нажмите **Сохранить**.

Удаление связи с Bluetooth-устройством

1. Тап **Пуск** > **Настройка** > вкладка **Подключения** > **Bluetooth**.
2. На вкладке **Устройства** нажмите и удерживайте стилус на связи.
3. Нажмите **Удалить**.

Подключение Bluetooth-гарнитуры “свободные руки” или стереогарнитуры

Для разговора по телефону без помощи рук вам потребуется Bluetooth-гарнитура типа “свободные руки”, например, автомобильный комплект.

Ваше устройство также поддерживает профиль A2DP (Advanced Audio Distribution Profile) для передачи стереозвuka по Bluetooth. Поэтому для вашего устройства можно использовать стереонаушники Bluetooth для разговора по телефону без помощи рук, а также для прослушивания стереомызыки. Убедитесь, что стереогарнитура также поддерживает профиль A2DP.

Как и при соединении с любым другим Bluetooth-устройством, вам потребуется ввести код связи при соединении с Bluetooth-гарнитурой “свободные руки” или стереогарнитурой. На Bluetooth-гарнитуре код связи является постоянным и не может быть изменен. Перед подключением уточните код связи в документации изготовителя.

Подключение Bluetooth-гарнитуры “свободные руки” или стереогарнитуры

1. Убедитесь, что ваше устройство и Bluetooth-гарнитура включены и находятся на близком расстоянии друг от друга и что в гарнитуре включен видимый режим. Порядок включения видимого режима в Bluetooth-гарнитуре см. в документации изготовителя.
2. Нажмите **Пуск > Настройка >** вкладка **Подключения**.
3. Нажмите **Bluetooth >** вкладка **Устройства > Добавить устройство**. Ваше устройство проведет поиск других Bluetooth-устройств и покажет их список на экране.
4. Нажмите по имени Bluetooth-гарнитуры, затем нажмите **Далее**.
5. Введите код связи Bluetooth-гарнитуры, затем нажмите **Далее**.
6. Убедитесь, что установлен флажок **Громкоговорящая**.

Если вы используете стереогарнитуру Bluetooth, также убедитесь, что установлен флажок **Беспроводное стерео**.

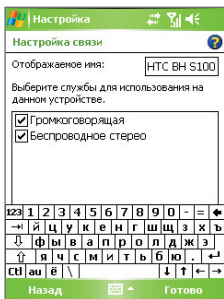

7. Нажмите **Готово**.

Примечание Если стереофоническая Bluetooth-гарнитура отключится, то включите ее и повторите описанные выше шаги с 1 по 3. Нажмите и удерживайте стилус на имени стереогарнитуры Bluetooth, затем выберите "**Задать как беспр. стерео**".

Передача информации по Bluetooth

Вы можете передавать информацию, например, контакты, данные календаря или задачи, а также файлы с вашего устройства на компьютер или другое Bluetooth-устройство.

Примечание Если в компьютере нет встроенных средств Bluetooth, то к нему нужно подключить и использовать Bluetooth-адаптер.

Передача информации с вашего устройства на компьютер

1. В вашем устройстве включите функцию Bluetooth и режим видимости. См. описание в разделе "Включение функции Bluetooth и видимого режима".
2. Также необходимо включить видимый режим Bluetooth на компьютере. Выполните одно из следующих действий:
 - Если на компьютере установлена ОС Windows XP SP2 и встроенный или внешний адаптер Bluetooth поддерживается системой Windows XP SP2, то на панели управления откройте окно **Устройства Bluetooth**. Откройте вкладку **Параметры**, затем выберите параметры **Включить обнаружение** и **Разрешить Bluetooth-устройствам подключаться к этому компьютеру**.

- Если Bluetooth-адаптер на компьютере установлен при помощи драйвера стороннего изготовителя, то запустите программное обеспечение Bluetooth, прилагаемое к этому Bluetooth-адаптеру. Каждый изготовитель использует различное программное обеспечение, но в большинстве случаев вы найдете утилиту **Параметры Bluetooth**, которую можно открыть в панели управления. В окне “Параметры Bluetooth” откройте вкладку **Спец. возможности** и выберите **Разрешить другим Bluetooth-устройствам обнаруживать этот компьютер**. Дополнительные сведения см. в документации, прилагаемой к адаптеру Bluetooth.
3. Настройте связь Bluetooth между двумя устройствами. Порядок создания связей описан в разделе “Связи Bluetooth”.
После успешной настройки связи компьютер сможет принимать Bluetooth-передачи.
 4. В вашем устройстве нажмите и удерживайте элемент, который хотите передать. Элементом может быть встреча из календаря, задача, визитка или файл.
 5. Чтобы передать контакт, нажмите **Меню > Отправить контакт > Передать**.
Чтобы передать другие типы данных, выберите **Меню > Передать [тип элемента]**.
 6. Выберите имя устройства, на которое хотите передать информацию.
 7. Если вы передали элемент программы Outlook, а он не был автоматически добавлен в Outlook, то в программе Outlook нажмите **Файл > Импорт и экспорт**, чтобы импортировать этот элемент.

Чтобы передать информацию на Bluetooth-устройство, например, на другой КПК, то выполните шаги с 3 по 6 описанной выше процедуры.

Примечание Если компьютер или устройство, на которое передается информация, отсутствует в списке Bluetooth-устройств в вашем устройстве, то убедитесь, что в нем включены функция Bluetooth и видимый режим.

Прием данных по Bluetooth

Ваше устройство не будет обнаруживать входящие передачи Bluetooth и не будет уведомлять вас об их получении, если вы не настроите его для этого.

1. Нажмите **Пуск > Настройка >** вкладка **Подключения > Передача**.
2. Установите флажок **Получать все входящие передачи**.
3. Убедитесь, что ваше устройство включено, в нем установлен видимый режим, а устройство, передающее информацию, находится на близком расстоянии.
4. Получив предложение принять входящую передачу, нажмите **Да**, чтобы принять передаваемую информацию.

Bluetooth Explorer и обмен файлами по Bluetooth

Программа **Bluetooth Explorer** находит другие Bluetooth-устройства, поддерживающие обмен файлами, и обеспечивает доступ к открытым для совместного использования папкам Bluetooth на этих устройствах. Можно копировать файлы в общих открытых папках и создавать в них вложенные папки. Если в вашем устройстве разрешен **обмен файлами по Bluetooth**, то другие Bluetooth-устройства также смогут обращаться к общим папкам Bluetooth в вашем устройстве.

Включение Bluetooth Explorer и функции обмена файлами по Bluetooth

1. Нажмите **Пуск > Настройка >** вкладка **Подключения > Bluetooth >** вкладка **FTP**.
2. Установите флажок **Включить Bluetooth Explorer**. В результате в программе Проводник появится папка устройств **/Bluetooth**.
3. Установите флажок **Разрешить обмен файлами**.
В качестве общей папки можно использовать стандартную папку Bluetooth или нажать **Обзор**, чтобы выбрать другую папку.

Работа с программой Bluetooth Explorer

1. Программа Bluetooth Explorer интегрирована с программой Проводник. Ее можно открыть, либо нажав **Пуск > Программы > Bluetooth Explorer**, либо нажав стрелку “вниз” (▼) в верхнем левом углу экрана программы Проводник и затем выбрав **Bluetooth**.

2. После этого программа Bluetooth Explorer выполнит поиск других Bluetooth-устройств, поддерживающих обмен файлами. Выберите из списка Bluetooth-устройство, к которому хотите подключиться. Может потребоваться ввести код связи, чтобы подключиться к выбранному устройству.

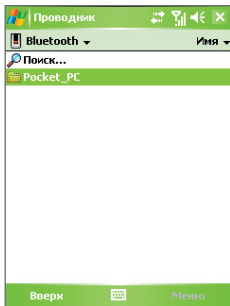

3. Если в этом другом Bluetooth-устройстве в открытой для совместного использования папке есть файлы, то вы увидите их в экране программы Bluetooth Explorer.
Выберите один или несколько файлов, затем нажмите **Меню > Изменить** и выберите команду для вырезки или копирования файлов.
4. Дважды нажмите кнопку **Вверх**.
5. В вашем устройстве откройте папку, в которую хотите вставить файлы, затем нажмите **Меню > Изменить > Вставить**.

Использование вашего устройства в качестве модема Bluetooth

Ваше устройство можно подключить к ноутбуку или настольному ПК по Bluetooth и использовать ваше устройство в качестве модема для компьютера.

Примечание Если в компьютере нет встроенных средств Bluetooth, то к нему нужно подключить и использовать Bluetooth-адаптер.

Чтобы компьютер мог использовать подключение вашего устройства к Интернету, включите функцию общего доступа к Интернету на вашем устройстве, затем настройте персональную сеть Bluetooth (Personal Area Network, PAN) между компьютером и вашим устройством.

1. В вашем устройстве включите функцию Bluetooth и видимый режим.
2. Настройте связь Bluetooth с вашим устройством в соответствии с указаниями в разделе “Настройка связи Bluetooth”.

Другой способ: создать Bluetooth-связь можно с компьютера (на котором установлена операционная система Windows XP SP2), выполнив следующие действия:

- a. В Панели управления или в системной области панели задач дважды щелкните по значку **Bluetooth-устройства**.
- b. В окне “Bluetooth-устройства” нажмите **Добавить**.
- c. Откроется “Мастер добавления устройств Bluetooth”. Установите флажок в ячейке **Мое устройство настроено и может быть обнаружено** и нажмите **Далее**.
- d. Мастер обнаружит ваше устройство и укажет его имя в диалоговом окне. Выберите имя устройства и нажмите **Далее**.
- e. Выберите **Разрешить выбрать мой код связи** и введите код связи (от 1 до 16 символов), который будет служить идентификатором для установления безопасного подключения между вашим устройством и компьютером. Нажмите кнопку **Далее**.
- f. На экране вашего устройства появится сообщение с подтверждением. Нажмите кнопку **Да**, чтобы согласиться на подключение, введите такой же код связи, затем нажмите **Далее**.
- g. На компьютере нажмите **Готово**, чтобы завершить работу мастера.
- h. В экране вашего устройства “Настройка связи” при необходимости измените отображаемое имя компьютера, затем нажмите **Готово**.

3. Теперь в вашем устройстве запустите программу “Общий Интернет”. Нажмите **Пуск > Программы > Общий Интернет**.
4. Для параметра **Личная сеть Bluetooth** выберите значение **Подключения ПК**.
5. В списке **Сетевое подключение** выберите имя подключения, которое используется вашим устройством для подключения к Интернету.
6. Нажмите **Подключиться**.
7. На компьютере настройте персональную сеть Bluetooth (PAN) между компьютером и вашим устройством:
 - a. Нажмите **Пуск > Панель управления > Сетевые подключения**.
 - b. В панели **Персональная сеть** нажмите значок **Сетевое подключение Bluetooth**.
 - c. В панели **Сетевые задачи** нажмите **Просмотр Bluetooth-устройств в сети**.
 - d. В диалоговом окне “Устройства Персональной сети Bluetooth” выберите ваше устройство и нажмите **Подключиться**.
8. В вашем устройстве в окне “Общий Интернет” проверьте, отображается ли состояние подключения, указывающее на то, что компьютер успешно подключился к Интернету, используя ваше устройство в качестве Bluetooth-модема.

Использование другого Bluetooth-телефона в качестве модема

Вы можете использовать другой Bluetooth-телефон в качестве модема для вашего устройства, чтобы просматривать сайты в Интернете или передавать информацию.

Для этого создайте модемное Bluetooth-подключение в вашем устройстве и перешлите информацию на мобильный телефон по Bluetooth. По этому подключению мобильный телефон будет передавать информацию через мобильную телефонную сеть и возвращать вашему устройству запрошенную информацию.

После создания модемного подключения с Bluetooth-телефоном вы сможете использовать это подключение в любой момент, когда вам

понадобится использовать этот телефон в качестве модема. Убедитесь, что на обоих устройствах включена функция Bluetooth и видимый режим и что устройства находятся на близком расстоянии.

Примечание Как правило, необходимость использовать другой телефон в качестве модема возникает только в том случае, если ваш КПК не поддерживает функции телефона.

Использование Bluetooth-телефона в качестве модема для вашего устройства

1. В вашем устройстве нажмите **Пуск > Настройка > вкладка Подключения > Подключения**.
2. Нажмите **Добавить новое подключение через модем**.
3. Введите имя подключения.
4. В списке **Выберите модем** нажмите **Bluetooth**.
5. Нажмите **Далее**.
6. Если телефон появится в списке **Мои подключения**, то перейдите к шагу 11.
7. Если телефон не появится в списке **Мои подключения**, то нажмите **Добавить устройство** и выполните остальные шаги.
8. Выберите телефон из списка и нажмите **Далее**.
9. Введите код связи и нажмите **Далее**.
10. Введите такой же код связи в телефоне и нажмите **Готово**.
11. В списке **Мои подключения** в вашем устройстве выберите телефон и нажмите **Далее**.
12. Введите номер телефона, который нужно набирать для данного подключения, и нажмите **Далее**.
13. Введите информацию, необходимую для данного подключения при входе в систему, и нажмите **Готово**.

6.5 Использование функции Wi-Fi

Технология Wi-Fi обеспечивает беспроводной доступ в Интернет и имеет дальность действия до 100 метров. Для использования функции Wi-Fi в вашем устройстве необходимо получить доступ к беспроводной точке доступа у вашего поставщика услуг. Когда вы находитесь в общественном месте, например, в кафе или в ресторане, вам понадобится доступ к установленным в них точкам беспроводного доступа общего пользования (“hotspot”).

Примечание Доступность и диапазон сигнала Wi-Fi в вашем устройстве зависят от количества, инфраструктуры и других объектов, через которые проходит этот сигнал.

Подключение к беспроводной сети

1. Запустите программу **Comm Manager**.
2. Нажмите кнопку **WLAN** для включения/выключения функции беспроводной связи. Значок WLAN сообщает о состоянии беспроводного подключения.



: функция Wi-Fi включена.



: функция Wi-Fi выключена.

3. После включения функции Wi-Fi ваше устройство начнет поиск доступных беспроводных сетей. Названия сетей отобразятся во всплывающем окне сообщений. Выберите нужную беспроводную локальную сеть и нажмите **OK**.

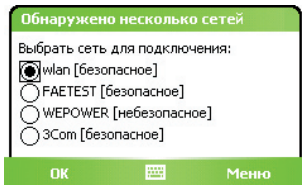

4. В следующем всплывающем окне нажмите **Интернет**, если ваше устройство использует беспроводную локальную сеть для подключения к Интернету. Или нажмите **Рабочий**, если беспроводная ЛВС используется для подключения вашего устройства к частной сети.

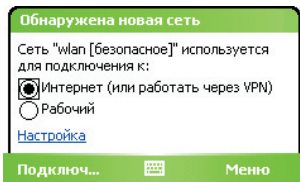

5. Если доступ к беспроводной локальной сети защищен ключом сети, то введите этот ключ и нажмите **Подключиться**.

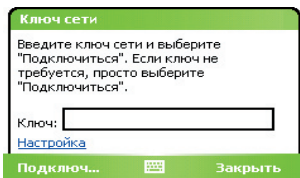

Когда в следующий раз вы будете использовать ваше устройство для обнаружения беспроводной сети, всплывающее окно не откроется и вам не нужно будет вводить сетевой ключ беспроводной сети, к которой ваше устройство подключалось ранее (если только вы не произвели аппаратный перезапуск и не сбросили индивидуальные настройки в вашем устройстве).

Примечание Беспроводные сети Wi-Fi обнаруживаются автоматически, т.е. вам не нужно производить дополнительных действий для подключения вашего устройства к сети Wi-Fi. Однако для некоторых закрытых беспроводных сетей может понадобиться ввод имени пользователя и пароля.

Экономия заряда аккумулятора при подключении к беспроводной сети

1. Нажмите **Пуск > Настройка >** вкладка **Подключения > Беспроводная ЛВС**, чтобы открыть экран “Настройка беспроводной ЛВС”.
2. В экране “Настройка беспроводной ЛВС” на вкладке **Режим питания** передвиньте ползунок **Режим энергосбережения** в положение, которое оптимизирует работу сети для наименьшего энергопотребления.

Например, передвиньте ползунок влево (Максимальная производительность) для оптимальной работы (быстродействия) беспроводной ЛВС; передвиньте вправо (Максимальный ресурс) для максимальной экономии заряда аккумулятора.

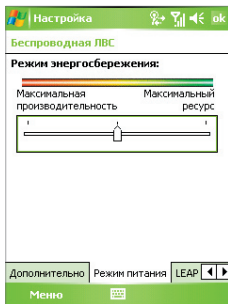

Проверка состояния беспроводной локальной сети

Проверить состояние текущего беспроводного подключения можно в трех экранах вашего устройства:

- **Строка заголовка.** При включении функции Wi-Fi в вашем устройстве значок “Wi-Fi Вкл.” () появляется в строке заголовка. После включения функции Wi-Fi ваше устройство начинает поиск доступных беспроводных сетей, и в строке заголовка появляется значок беспроводного сигнала (). Пока ваше устройство ищет сигнал беспроводной ЛВС, стрелки на этом значке будут двигаться вперед-назад. После успешного подключения к беспроводной ЛВС движение стрелок прекращается.

- Экран “Беспроводная ЛВС” - вкладка “Основные”. Здесь отображается имя беспроводной сети, к которой в данный момент подключено ваше устройство. Также показаны конфигурация и мощность сигнала беспроводной сети.
- Экран “Настройка беспроводных сетей”. Нажмите **Пуск > Настройка > вкладка Подключения > Wi-Fi > вкладка Беспроводной**. В этом экране показаны доступные сейчас беспроводные сети.

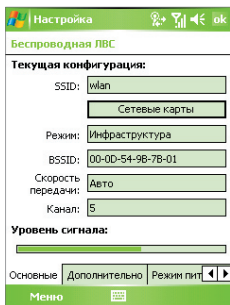

Беспроводная локальная сеть: вкладка “Основные”

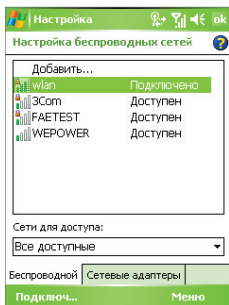

Wi-Fi: вкладка Беспроводной

- Чтобы подключиться к беспроводной сети из списка, выберите сеть и нажмите **Подключиться**.
- Нажмите по сети в списке, чтобы просмотреть или изменить настройки ее подключения.
- Можно также добавить новые беспроводные сети, если они доступны; для этого нажмите **Добавить**.

6.6 Использование функции **Общий Интернет**

Функция **Общий Интернет** подключает компьютер или ноутбук к Интернету, используя подключение вашего устройства для передачи данных (например, GPRS или EDGE). Можно подключаться через USB или Bluetooth.

Для настройки вашего устройства в качестве USB-модема выполните указания, описанные в этом разделе. Порядок настройки вашего устройства в качестве модема Bluetooth описан в разделе “Использование вашего устройства в качестве модема Bluetooth” в этой главе.

- Примечания**
- Убедитесь, что в вашем устройстве вставлена SIM-карта и настроено GPRS-подключение или удаленное подключение через модем. Если в вашем устройстве еще не настроено подключение для передачи данных, то в экране “Общий Интернет” нажмите **Меню > Параметры подключения**. Дополнительные сведения о настройке GPRS-подключения см. в разделе “Настройка подключения к Интернету по GPRS”. Дополнительные сведения о настройке коммутируемого подключения см. в разделе “Подключение к поставщику услуг Интернета по коммутируемой линии телефонной сети”.
 - Если хотите использовать подключение через USB-кабель, то сначала нужно установить на компьютер программу Microsoft ActiveSync версии 4.2 или более новой.
 - Перед использованием функции “Общий Интернет” выключите программу ActiveSync на компьютере.

Настройка вашего устройства в качестве USB-модема

1. В вашем устройстве нажмите **Пуск > Программы > Общий Интернет**.
2. В списке **Подключения ПК** выберите **USB**.
3. В списке **Сетевое подключение** выберите имя подключения, которое используется вашим устройством для подключения к Интернету.
4. Подключите ваше устройство к ПК с помощью кабеля USB.
5. Нажмите **Подключиться**.

Разрыв подключения к Интернету

- В экране “Общий Интернет” нажмите **Отключиться**.

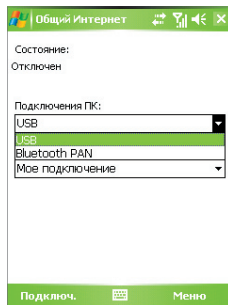

6.7 Использование программы Spb GPRS Monitor

Программа **Spb GPRS Monitor** измеряет объем данных, переданных по подключению GPRS или по коммутируемой линии, и рассчитывает расходы на использование сети. С помощью этой программы можно просматривать объем отправленных и полученных данных в вашем устройстве, проверять стоимость использования ресурсов сети с учетом особенностей вашего тарифного плана (объем данных, размер блоков данных и т.д.). Также можно просматривать графики стоимости подключения и трафика, генерировать отчеты об использовании сетевого подключения и экспортировать отчеты в файлы CSV для открытия в программах Microsoft® Excel и Access.

Установка программы GPRS Monitor

Программа GPRS Monitor записана на компакт-диске. Чтобы установить программу в вашем устройстве, запустите утилиту установки этой программы на компьютере. Для завершения установки следуйте указаниям на экране компьютера и вашего устройства.

Подключаемый модуль экрана “Сегодня”

После установки программы GPRS Monitor в вашем устройстве значок этой программы появляется в меню **Пуск > Программы**. Кроме того, программа GPRS Monitor добавляется на экран “Сегодня” в качестве подключаемого модуля. Этот подключаемый модуль отображает статистику подключения, панель яркости, панель аккумулятора и значки ярлыков.



- 1 Нажмите, чтобы открыть экран программы GPRS Monitor, в котором можно настраивать наблюдение, просматривать графики расходов и трафика, а также создавать отчеты.
- 2 Нажмите по регулятору, чтобы настроить яркость подсветки.

- 3 Индикатор заряда аккумулятора. Нажмите, чтобы открыть экран "Электропитание".
- 4 Нажимайте для попеременного включения и отключения соединения для передачи данных, выбранного по умолчанию.
- 5 Нажмите для запуска программы Internet Explorer Mobile.
- 6 Нажмите для запуска программы "Сообщения".

Отображение и скрытие элементов в подключаемом модуле в экране "Сегодня"

1. Нажмите **Пуск > Настройка >** вкладка **Личные > Сегодня**.
2. На вкладке **Элементы** выберите **GPRS Monitor** и нажмите **Параметры**.
3. На вкладке **Статистика** укажите интервал обновления статистики, период времени для наблюдения за передачей данных и типы информации для отображения в подключаемом модуле.
4. На вкладке **Дополнительно выберите**, отобразить или скрыть в подключаемом модуле панель яркости, панель аккумулятора и значки ярлыков.
5. Нажмите **ОК**.

Значок GPRS Monitor и всплывающее окно

Другой способ визуального отображения информации о состоянии заключается в помещении значка GPRS Monitor в строку заголовка. Этот значок показывает скорость подключения через службу GPRS/подключения по коммутируемой линии, трафик и состояние аккумулятора.

Отображение значка GPRS Monitor в строке заголовка

1. Нажмите **Пуск > Программы > Spb GPRS Monitor**.
2. Нажмите **Сервис > Параметры >** вкладка **Значок**.
3. Установите флажок **Показывать значок в панели задач**.
4. По умолчанию значок GPRS Monitor показывает три шкальных индикатора состояния:

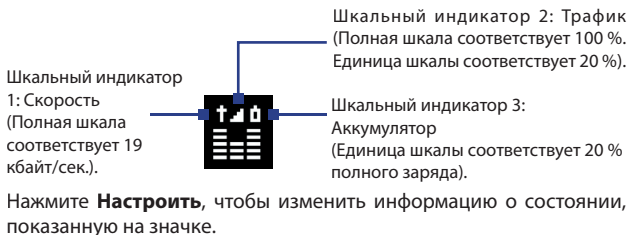

Настройка всплывающего окна GPRS Monitor



При нажатии значка GPRS Monitor  в строке заголовка всплывает окно, содержащее подробную статистику о передаче данных (объем последних переданных данных и стоимость их передачи, оставшийся объем данных, которые можно передать, и другие сведения).

В экране GPRS Monitor нажмите **Сервис** > **Параметры** > вкладка **Всплывающее окно** чтобы выбрать, какие виды статистики будут отображаться во всплывающем окне.

Настройка наблюдения и уведомлений

Выбор подключения для наблюдения

1. В экране GPRS Monitor нажмите **Сервис** > **Параметры** > вкладка **Подключение**.
2. Установите флажок **Включить мониторинг подключения**.
3. В списке **Подключение** выберите подключение, за которым необходимо наблюдать.

Совет Программу GPRS Monitor можно настроить на мониторинг передач данных через местного оператора связи или международных операторов связи, когда данные отправляются или принимаются в режиме роуминга. Можно настроить несколько профилей в соответствии с особенностями тарифного плана конкретного оператора связи. Дополнительные сведения о профилях см. в разделе "Настройка нескольких профилей".

Ввод параметров тарифного плана

Параметры тарифного плана или тариф определяют расценки на передачу данных. Тариф может быть фиксированным или повременным в зависимости от типа подключения - по GPRS или по коммутируемой линии.

Узнайте у своего оператора информацию о тарифе и в экране Параметры введите эти сведения на вкладке **Тариф** или **детали**.

Примечание Рассчитанные расходы на использование услуг сети основаны на введенной информации и являются приблизительными. Фактическая сумма счета, представленного оператором связи, может отличаться от расчетной.

Spb GPRS Monitor

Настройки для профиля: Main

Ежемесячный платёж (р.): 39,95

Включенный объем (в/о, МБ): 20

Дополнительные данные (р.): 1,9
за: 1МБ

Тариф | Детали | Соединение | Дн. лещ

Параметры: вкладка Тариф

Spb GPRS Monitor

Настройки для профиля: Main

Стоимость соед-ния (р.): 10
за: час

Размер блока данных: 100КБ

округлять/час

Абонентский месяц с: 01

Тариф | Детали | Соединение | Дн. лещ

Параметры: вкладка "детали"

Настройка уведомлений о достижении предельного объема трафика

Можно настроить уведомления о достижении предельного объема трафика, если хотите получать такие уведомления.

1. В экране GPRS Monitor нажмите **Сервис > Параметры**.
2. Включите уведомления на вкладках **Дневной В/О** и **Месячный В/О**. Можно установить до трех предельных значений в день и до трех в месяц.

Когда трафик достигнет одного из этих предельных значений, вы получите уведомление.

Настройка нескольких профилей

Когда ваше устройство передает данные, в определенных ситуациях стоимость может изменяться в зависимости от тарифов, а также может возникнуть необходимость подключить ваше устройство через другой тип подключения для отправки или приема данных. Типичными примерами являются роуминг GPRS и различные расценки на подключения, такие как WAP. В этих случаях в программе GPRS Monitor можно настроить несколько профилей, чтобы измерять трафик и стоимость для каждого типа подключения.

Создание и настройка нескольких профилей

1. В экране GPRS Monitor нажмите **Сервис > Профил.**
2. Выберите профиль, который хотите настроить.
3. Выберите подключение, которое должно быть связано с этим профилем, и включите наблюдение за этим подключением. Для этого выполните процедуру, описанную в разделе “Выбор подключения для наблюдения”.
4. Введите тарифы, по которым начисляется оплата за это подключение. Дополнительные сведения о тарифах см. в разделе “Ввод параметров тарифного плана”.
5. Повторите шаги с 1 по 4, чтобы настроить другие профили.
6. Закончив настройку профилей, нажмите **ОК**.

Переключение между профилями

1. В экране GPRS Monitor нажмите **Сервис > Профили**.
2. Выберите нужный профиль или выберите **Автоматически менять профиль**, чтобы программа GPRS Monitor автоматически переключалась на активный профиль в зависимости от используемого подключения.
3. Нажмите **ОК**.

Просмотр графиков и отчетов

В программе GPRS Monitor можно просматривать графики расходов на сетевое подключение и графики трафика, а также создавать подробные отчеты об использовании сетевого подключения за определенный период времени. Эти отчеты можно экспортировать в файлы CSV для открытия с помощью Excel, Access или других аналогичных программ для работы с таблицами и базами данных.

Просмотр графиков и создание отчетов

В экране программы GPRS Monitor:

- Откройте вкладку **График** для просмотра графиков расходов на сетевое подключение и графиков трафика.
- Откройте вкладку **Отчет**, чтобы создать отчеты о сетевом трафике и тарифе.

Дополнительные сведения об использовании программы Spb GPRS Monitor см. в Справке в вашем устройстве.

6.8 Использование программы Клиент терминальных служб

Программа **Клиент терминальных служб** позволяет получить удаленный доступ к ПК, на котором имеется функция “Службы терминалов” или “Удаленный рабочий стол”, а также использовать все ресурсы, доступные на этом ПК. Например, вместо запуска программы Word Mobile в вашем устройстве можно запустить программу Word с ПК и работать со всеми файлами *.doc, доступными на ПК.

Подключение к серверу терминалов

1. В вашем устройстве нажмите **Пуск > Программы > Клиент терминальных служб**.
2. Введите имя сервера.
3. Можно выбрать имя сервера из списка **Последние серверы**, если вы недавно подключались к серверу.
4. Установите флажок **Ограничение рабочего стола сервера до размеров экрана**, если хотите работать с программами, которые были специально масштабированы для использования с вашим устройством.
5. Нажмите **Подключиться**.

Навигация в программе “Клиент терминальных служб”

После подключения к удаленному серверу вы можете заметить, что на экране вашего устройства отображается больше одной полосы прокрутки для просмотра информации на ПК или экрана ПК через экран “Клиент терминальных служб”.

Чтобы убедиться, что вы работаете с экраном ПК через программу “Клиент терминальных служб”, используйте пять кнопок прокрутки внизу окна “Клиент терминальных служб”. Для лучшего отображения информации на экране установите флажок **Ограничение рабочего стола сервера до размеров экрана**. Для более удобного пользования окна программ на настольном компьютере должны быть развернутыми во весь экран.

Разрыв подключения без завершения сеанса

1. В вашем устройстве в окне “Клиент терминальных служб” нажмите **Пуск > Завершение работы**.
2. Нажмите **Отключиться**.

Примечания • Не используйте меню “Пуск” в вашем устройстве.

- Если сетевой администратор сконфигурировал программу “Клиент терминальных служб” в вашем устройстве так, чтобы можно было восстанавливать подключения отключенных сеансов, и если вы в последний раз разорвали связь с сервером терминалов, не завершив сеанс, то программа “Клиент терминальных служб” автоматически повторно подключится к этому сеансу.

Разрыв подключения после завершения сеанса

1. В вашем устройстве в окне “Клиент терминальных служб” нажмите **Пуск > Завершение работы**.
2. Нажмите **Завершить сеанс**.

Глава 7

Обмен сообщениями и работа с программой Outlook

7.1 Электронная почта и SMS-сообщения

7.2 MMS-сообщения

7.3 Pocket MSN

7.4 Календарь

7.5 Контакты

7.6 Задачи

7.7 Заметки

7.1 Электронная почта и SMS-сообщения

В приложении “Сообщения” хранятся все учетные записи для получения электронной почты и SMS-сообщений. В сети мобильной связи можно получать и отправлять почту с помощью программы Outlook или почтового сервера поставщика услуг Интернет, а также получать и отправлять SMS-сообщения (Short Messaging Service - служба коротких сообщений). Используя подключение к виртуальной частной сети (VPN), можно также получать почту, которая приходит в офис.

Мастер настройки эл. почты

Чтобы отправлять и получать электронную почту, необходимо настроить учетную запись в вашем устройстве. Мастер настройки эл. почты позволяет легко настроить учетные записи эл. почты Outlook и POP3/IMAP4 в вашем устройстве.

Настройка учетных записей эл. почты с помощью мастера настройки эл. почты

1. Нажмите **Пуск > Сообщения**.
2. Для запуска мастера настройки эл. почты нажмите **Меню > Сервис > Новая уч. запись**.
3. Мастер настройки эл. почты проведет вас через пошаговую процедуру настройки.

Дополнительные сведения о настройке учетной записи эл. почты Outlook см. в разделе “Настройка электронной почты Outlook”. Дополнительные сведения об установке протоколов POP3 или IMAP4 см. в разделе “Настройка учетной записи эл. почты по протоколу POP3 и IMAP4”.

Настройка электронной почты Outlook

При первом запуске программы ActiveSync на настольном ПК мастер настроек синхронизации выдает запрос на установку связей для синхронизации. Это дает возможность синхронизировать почту Outlook и другие данные между вашим устройством и компьютером или сервером Exchange Server. После настройки синхронизации с помощью мастера можно использовать ваше устройство для отправки и получения электронной почты Outlook. Сведения о мастере настройки синхронизации см. в Главе 4 в разделе “Установка и настройка ActiveSync на компьютере”.

Если связи для синхронизации еще не установлены, то синхронизировать почту Outlook можно следующим образом:

1. Для синхронизации с удаленным устройством необходимо установить беспроводное соединение (через службу GPRS или через поставщика Интернет-услуг с помощью коммутируемого доступа). Дополнительные сведения см. в Главе 6 в разделе “Подключение к Интернету”.
2. Отключите ваше устройство от компьютера или локальной сети. (Беспроводное соединение разрывать не нужно).
3. Нажмите **Пуск > Программы > ActiveSync**.
4. Если хотите синхронизировать электронную почту непосредственно с сервером Exchange Server в корпоративной сети, то выполните процедуры, описанные в разделе “Синхронизация данных Outlook с сервером Exchange Server” в Главе 4.
5. Выберите типы информации, которые нужно синхронизировать. Обязательно отметьте пункт **Электронная почта**. Подробно эта процедура описана в разделе “Изменение данных для синхронизации” в Главе 4.

Чтобы вручную отправить или получить на ваше устройство сообщение эл. почты Outlook, подключите ваше устройство к ПК, локальной или беспроводной сети, выберите команду **Синхронизация** в экране ActiveSync или нажмите “**Меню > Отправить и получить**” в программе Outlook.

Сведения о планировании автоматической синхронизации и настройке периодичности синхронизации с сервером Exchange Server см. в разделе “Синхронизация с сервером Exchange Server по расписанию” в Главе 4.

Настройка учетной записи эл. почты по протоколу POP3/IMAP4

Настраивайте учетную запись эл. почты POP3 или IMAP4 на вашем устройстве, если используется учетная запись эл. почты, предоставленная поставщиком услуг Интернета, или учетная запись, доступная с помощью соединения с сервером VPN (этот тип доступа обычно используется на работе).

1. Нажмите **Пуск > Сообщения**.
2. Нажмите **Меню > Сервис > Новая уч. запись**.

3. В экране “Настройка эл. почты” в списке **Ваш оператор электронной почты** выберите **Другие (POP3/IMAP)**, а затем нажмите **Далее**.
4. Введите свой адрес электронной почты и нажмите **Далее**. Функция **Автонастройка** попытается загрузить необходимые параметры сервера электронной почты, чтобы вам не нужно было вводить их вручную.
5. После завершения **автонастройки** нажмите **Далее**.
6. Введите свое имя (это имя будет отображаться в отсылаемой эл. почте), имя пользователя и пароль; нажмите **Далее**.

Если не хотите каждый раз вводить пароль заново, то установите флажок **“Сохранить пароль”**.

Если **Автонастройка** прошла успешно, то поля **“Ваше имя”** и **“Имя пользователя”** заполняются автоматически. Для завершения создания учетной записи нажмите **Далее** и затем **Готово**, либо в экране **“Сведения о сервере”** нажмите **Параметры**, чтобы настроить дополнительные параметры. Например, можно сделать следующее:

- изменить периодичность загрузки новых сообщений.
- ограничить объем загружаемых сообщений и установить метод авторизации исходящей почты.
- указать, загружать ли сообщения полностью или частично.

Если функция **Автонастройка** не позволит добиться положительного результата или если вы подключаетесь через VPN-сервер, то обратитесь к своему поставщику услуг Интернета или администратору сети, чтобы получить следующие данные и ввести их вручную:

Параметр	Описание
Имя пользователя	Введите имя пользователя, полученное от поставщика услуг Интернет или администратора сети. Часто это первая часть вашего адреса электронной почты (перед значком@).
Пароль	Используйте сложный пароль. Вы можете сохранить пароль, чтобы не вводить его каждый раз при подключении к почтовому серверу.
Тип уч. записи	Выберите POP3 или IMAP4.

Параметр	Описание
Имя учетной записи	Введите уникальное имя учетной записи, например, Дом или Работа. Это имя потом нельзя будет изменить.
Сервер входящей почты	Введите имя сервера входящей почты (POP3 или IMAP4).
Сервер исходящей почты	Введите имя сервера исходящей почты (SMTP).
Домен	Не требуется для учетной записи, заведенной у поставщика услуг доступа в Интернет. Может понадобиться для подключения к офисной сети.
Требовать SSL-подключение	Выберите этот параметр, чтобы всегда использовать безопасное SSL-соединение при получении почты на данную учетную запись. Это позволит лучше защитить конфиденциальную информацию при получении почты. Если ваш поставщик услуг Интернет не поддерживает SSL-соединения, то вы не сможете получать почту.
Проверка подлинности для исх. почты	Выберите этот параметр, если для входа на сервер исходящей почты (SMTP) требуется авторизация. При этом будут использованы ваши имя пользователя и пароль (см. выше).
Использовать отд. параметры	Установите этот флажок, если для входа на сервер исходящей почты требуется другое имя пользователя и пароль, чем те, которые вы ввели раньше.

Настройка сервера исходящей почты:

Имя пользователя	Введите имя пользователя для входа на сервер исходящей почты.
Пароль	Введите пароль для входа на сервер исходящей почты.
Домен	Введите доменное имя сервера исходящей почты.
Для исходящей почты требуется SSL	Выберите этот параметр, чтобы всегда использовать безопасное SSL-соединение при отправке почты. Это позволит лучше защитить конфиденциальную информацию при отправке почты. Если ваш поставщик услуг Интернет не поддерживает SSL-соединения, то вы не сможете отправлять почту.

Совет Кроме основной учетной записи электронной почты Outlook можно создать несколько дополнительных учетных записей.

Отправка и получение сообщений

Создание и отправка сообщения

1. В экране со списком сообщений нажмите **Меню > Перейти** и выберите учетную запись.
2. Нажмите **Создать**.
3. Введите один или несколько адресов электронной почты или номеров мобильных телефонов, отделяя их точкой с запятой. Для выбора адреса или номера телефона из программы "Контакты" нажмите **Кому**.
4. Введите текст сообщения. Для быстрого ввода стандартных сообщений нажмите **Меню > Мой текст** и выберите нужное сообщение.
5. Для проверки орфографии нажмите **Меню > Проверка орфографии**.
6. Нажмите **Отправить**.

- Советы**
- Для ввода символов нажмите клавишу **Shift** на экранной клавиатуре.
 - Для установки приоритета выберите **Меню > Параметры сообщения**.
 - При работе в автономном режиме созданные сообщения электронной почты помещаются в папку "Исходящие" и будут отправлены при следующем подключении к сети.
 - Если вы хотите удостовериться, что отправленное SMS-сообщение получено, то перед тем, как его создать, нажмите **Меню > Сервис > Параметры**. Нажмите **SMS-сообщения** и установите флажок "Запрашивать уведомление о доставке".

Ответ на сообщение или его пересылка

1. Откройте сообщение и нажмите **Ответить**, либо **Меню > Ответить всем**, либо **Меню > Переслать**.
2. Введите текст ответного сообщения. Для быстрого ввода стандартных сообщений нажмите **Меню > Мой текст** и выберите нужное сообщение.
3. Для проверки орфографии нажмите **Меню > Проверка орфографии**.
4. Нажмите **Отправить**.

- Советы**
- Чтобы увидеть заголовок, прокрутите экран вверх.
 - Чтобы всегда включать в ответ текст исходного сообщения, выберите **Меню > Сервис > Параметры >** вкладка **Сообщение** и установите флажок "**Включать в ответ основной текст письма**".
 - Размер сообщения электронной почты Outlook, которое вы отправляете со своей учетной записи, будет меньше, если не вносить изменения в текст исходного сообщения. Учтите это, если хотите сократить расходы на пересылку данных.

Исключение своего адреса эл. почты при ответе всем

При создании ответа, адресованного всем получателям электронной почты, ваш адрес также попадает в список получателей. Можете настроить программу ActiveSync таким образом, чтобы исключить свой адрес из списка рассылки.

1. В программе ActiveSync в вашем устройстве нажмите **Меню > Параметры**.
2. Выберите тип информации **Эл. почта**, затем нажмите **Настройка**.
3. Нажмите **Дополнительно**.
4. В поле **Основной адрес эл. почты** введите свой адрес.
5. Нажмите **ОК**.

Добавление вложения в сообщение

1. В новом сообщении нажмите **Меню > Вставить**, затем выберите тип вложения - **Рисунок**, **Голосовая заметка**, или **Файл**.
2. Выберите файл, который хотите прикрепить к сообщению, или запишите голосовую заметку.

Получение вложений

Вложение, посланное в сообщении электронной почты или загруженное с сервера, отображается под темой сообщения. Вложение можно открыть, нажав по нему стилусом, если оно полностью загружено, в противном случае оно помечается для загрузки при следующей доставке электронной почты. При наличии учетной записи Exchange Server можно также загружать вложения автоматически вместе с сообщением.

Если используется учетная запись электронной почты Outlook, то выполните следующие действия:

1. Нажмите **Пуск > Программы > ActiveSync**.
2. Нажмите **Меню > Параметры**.
3. Нажмите **Эл. почта > Настройки** и отметьте **Включать вложения**.

Если используется учетная запись электронной почты по протоколу IMAP4, предоставленная поставщиком услуг Интернет (ISP), или учетная запись для доступа к серверу VPN (этот тип доступа обычно используется на работе), то выполните следующие действия:

1. Нажмите **Пуск > Сообщения**.
2. Нажмите **Меню > Сервис > Параметры**.
3. Выберите имя учетной записи электронной почты IMAP4.
4. Последовательно нажимайте кнопку **Далее**, пока не откроется экран **Сведения о сервере**, и нажмите **Параметры**.
5. Дважды нажмите **Далее** и выберите **Получать полные копии сообщений** и **Получать вложения с полной копией**.

Совет Чтобы сохранять вложения на карте памяти, а не в вашем устройстве, нажмите **Меню > Сервис > Параметры > вкладка Хранилище** и установите флажок **Хранить вложения на карте памяти**.

Загрузка сообщений

Способ загрузки сообщений зависит от типа используемой учетной записи:

- Если используется учетная запись электронной почты Outlook, то для доставки сообщений нужно запустить синхронизацию с помощью программы ActiveSync. Дополнительные сведения см. в разделе "Настройка электронной почты Outlook" в этой главе.
- Если используется учетная запись электронной почты, предоставленная поставщиком услуг Интернет (ISP), или учетная запись для доступа к серверу VPN (этот тип доступа обычно используется на работе), то сообщения загружаются с удаленного почтового сервера. Дополнительные сведения см. в разделе "Загрузка сообщений с сервера" в этой главе.
- Если телефон включен, то SMS-сообщения загружаются автоматически. Если телефон выключен, то сообщения удерживаются оператором связи до следующего включения телефона.

Загрузка сообщений с сервера

Если используется учетная запись электронной почты, предоставленная поставщиком услуг Интернет (ISP), или учетная запись для доступа к серверу VPN (этот тип доступа обычно используется на работе), то соответственно типу учетной записи сначала нужно подключиться к Интернету или же к своей корпоративной сети.

1. Нажмите **Меню > Перейти** и выберите нужную учетную запись.
2. Нажмите **Меню > Отправить и получить**. Сообщения в вашем устройстве синхронизированы с почтовым сервером: новые сообщения загружены в папку "Входящие", сообщения из папки "Исходящие" отправлены, а из папки "Входящие" в вашем устройстве удалены те сообщения, которые были удалены на сервере.

Совет Чтобы прочитать сообщение полностью, в окне сообщения нажмите **Меню > Загрузить сообщение**. В списке сообщений нажмите и удерживайте сообщение, а затем нажмите **"Загрузить сообщение"**. Сообщение будет загружено при следующей доставке почты. При этом вложения также будут загружены, если это задано в настройках учетной записи.

Копирование SMS-сообщений на SIM-карту и с нее

1. Нажмите **Пуск > Сообщения**.
2. Нажмите **Меню > Перейти > SMS-сообщения**.
3. В списке сообщений выберите SMS-сообщение, которое хотите скопировать.
4. Выполните одно из следующих действий:
 - Для копирования SMS-сообщения на SIM-карту нажмите **Меню > Копировать на SIM-карту**.
 - Для копирования SMS-сообщения с SIM-карты на ваше устройство нажмите **Меню > Копировать во "Входящие"**.

Примечание SMS-сообщения, хранящиеся на SIM-карте, автоматически отображаются в папке "Входящие". Копирование сообщений в ваше устройство приведет к их дублированию в папке "Входящие" при использовании SIM-карты.

Подписывание и шифрование отдельных сообщений

Шифрование сообщений электронной почты Outlook, т.е. преобразование обычного текста в зашифрованный, обеспечивает конфиденциальность переписки. Расшифровать сообщение может только получатель, имеющий соответствующий ключ.

Когда сообщение сопровождается цифровой подписью, к нему добавляется ваш сертификат и ключ к сообщению. Благодаря этому, получатель может быть уверен, что сообщение отправлено именно вами, а не каким-либо злоумышленником, и что оно не было изменено.

Использование цифровой подписи и шифрование нового сообщения

1. Откройте список сообщений и нажмите **Меню > Перейти > Эл. почта Outlook**.
2. Нажмите **Создать**.
3. Нажмите **Меню > Параметры сообщения**.
4. Установите флажки **Зашифровать** и **Подписать**, затем нажмите **ОК**.

Проверка цифровой подписи в полученном подписанном сообщении

1. Откройте сообщение электронной почты Outlook с цифровой подписью.
2. В верхней части сообщения нажмите **Смотреть состояния подписи**.
3. Нажмите **Меню > Проверить сертификат**.

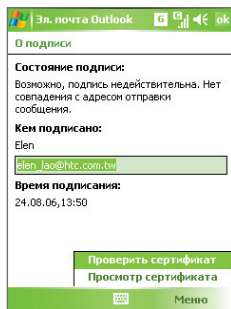
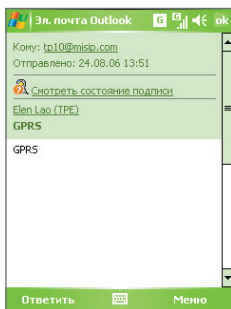

Чтобы посмотреть сертификат сообщения, нажмите **Меню > Просмотр сертификата**.

Примечание Цифровая подпись может оказаться недействительной в силу нескольких причин. Возможно, истек срок действия сертификата отправителя, или центр сертификации отозвал его сертификат, или недоступен сервер, проверяющий подлинность сертификатов. Сообщите отправителю о возникшей проблеме.

Управление папками

В программе Сообщения для каждой учетной записи создается отдельный набор папок, в котором по умолчанию имеется пять папок: Входящие, Исходящие, Удаленные, Черновики и Отправленные. В этих папках сохраняются сообщения, которые вы получаете и отправляете с учетной записи. В каждом наборе папок вы можете создать дополнительные папки. В папке Удаленные содержатся сообщения, которые были удалены в вашем устройстве. Особенности работы с папками Удаленные и Отправленные определяется настройками программы Сообщения.

При использовании учетной записи электронной почты Outlook, сообщения в папке Входящие будут автоматически синхронизироваться с вашим устройством. Можно синхронизировать и дополнительные папки, включив их в список для синхронизации. Изменения с папками, которые вы создаете, и сообщениями, которые вы перемещаете, будут отражены на сервере электронной почты. Например, если вы переместили два сообщения из папки Входящие в папку Семья и указали папку Семья для синхронизации, то на сервере будет создана копия папки Семья с копиями этих сообщений. После этого вы сможете прочесть эти сообщения, находясь вдали от компьютера.

При использовании учетной записи SMS-сообщений они помещаются в папку Входящие.

Если при использовании учетной записи почты POP3 сообщения электронной почты переместить в папку, которую вы создали сами, то будет разрушена связь между сообщениями в вашем устройстве и их копиями на почтовом сервере. При следующем подключении почтовый сервер обнаружит, что в вашем устройстве в папке Входящие этих сообщений нет, и удалит их с почтового сервера. Такая процедура предотвращает появление дубликатов, но это также приведет к тому, что теперь вы будете иметь доступ к сообщениям, помещенным в новую папку, только с вашего устройства.

При использовании учетной записи IMAP4 создаваемые вами папки вместе с помещенными в них сообщениями копируются на почтовый сервер. Таким образом, независимо от того, откуда вы подключаетесь к почтовому серверу - с вашего устройства или с настольного компьютера - вы всегда имеете доступ к сообщениям. Синхронизация папок выполняется при каждом подключении к почтовому серверу, а также при создании, переименовании и удалении папок во время подключения. Кроме того, можно задать параметры загрузки отдельно для каждой папки.

7.2 MMS-сообщения

При помощи вашего устройства можно легко создавать и рассылать мультимедийные сообщения (**MMS**) друзьям и родственникам. К MMS-сообщениям можно присоединять изображения, видеоклипы и звуковые записи. С помощью камеры вашего устройства можно в процессе создания MMS-сообщения снять фотографии или видеоклип и отправить их вместе с сообщением.

- Примечания**
- Учтите, что рассылка MMS-сообщений - это платная услуга. Возможность рассылки MMS-сообщений должна быть предусмотрена договором с оператором мобильной связи. Обратитесь к своему оператору мобильной связи, чтобы включить эту услугу в тарифный план.
 - Следите за тем, чтобы размер MMS-сообщения, которое вы отправляете другому пользователю мобильного телефона или на адрес электронной почты, не превышал предела, установленного оператором связи.

Получение доступа к службе MMS

1. Нажмите **Пуск > Сообщения**.
2. Нажмите **Меню > Перейти > MMS**.

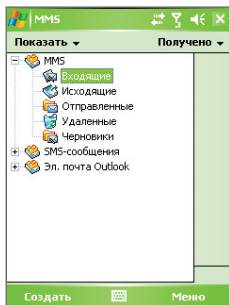

Папки сообщений MMS

Изменение параметров MMS

При отправке MMS-сообщения адресату сначала отправляется SMS-сообщение с уведомлением, а ваше MMS-сообщение временно помещается на сервер MMS-сообщений вашего оператора мобильной связи. Аналогично, если кто-нибудь отправит вам MMS-сообщение, то оно будет храниться на сервере MMS-сообщений, пока вы его не загрузите. Таким образом, чтобы отправлять или получать MMS-сообщения, в вашем устройстве должны быть данные о сервере MMS-сообщений.

При покупке вашего устройства в нем уже записаны настройки сервера службы MMS вашего оператора мобильной связи. Если вы случайно сбросили эти настройки или сменили оператора мобильной связи, то для настройки службы MMS выполните следующие действия.

Настройка доступа к службе MMS

1. Нажмите **Пуск > Сообщения**.
2. Нажмите **Меню > Сервис > Параметры**.
3. Чтобы изменить параметры, в списке учетных записей нажмите **MMS**. Откроется экран настройки MMS.
4. На вкладке **Предпочтения** поставьте или уберите флажки в соответствии со своими предпочтениями. Можно выбрать, требуется ли вести учет MMS-сообщений, сразу получать, принимать или отклонять сообщения, а также следует ли запрашивать уведомление о доставке или прочтении сообщения. Можно также задать разрешение для управляемых изображений и число попыток их отправки.
5. Откройте вкладку **Серверы** и проверьте, установлены ли для вашего устройства настройки сервера службы MMS.

Если настройки отсутствуют, выберите **Создать** и введите следующую информацию, полученную у оператора мобильной связи:

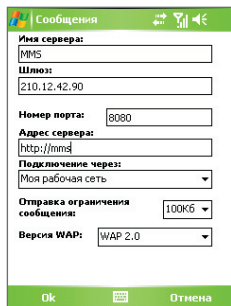
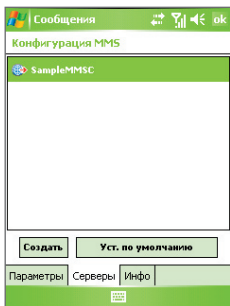

- **Имя сервера.** Описательное имя, например, название вашего оператора мобильной связи.
- **Шлюз.** Место размещения сервера службы MMS, обычно в виде IP-адреса.
- **Номер порта.** Номер порта протокола HTTP для подключения к серверу службы MMS и передачи файлов.
- **Адрес сервера.** URL-адрес сервера службы MMS.
- **Подключение через.** Выберите соединение, которое ваше устройство использует для MMS-сообщений.
- **Отправка ограничения сообщения.** Укажите максимальный размер MMS-сообщения, разрешенный вашим оператором связи.
- **Версия WAP.** Выберите **WAP 1.2** или **WAP 2.0** в зависимости от того, какой из протоколов используется вашим оператором мобильной связи.

6. Нажмите **ОК**.

Настройки сервера службы MMS появятся в списке на экране настройки службы MMS.

Примечание При добавлении нескольких поставщиков услуг MMS в список настроек службы MMS можно выбрать одного из них в качестве поставщика услуг MMS по умолчанию. Выберите имя поставщика услуг MMS в списке, затем нажмите "**Уст. по умолчанию**".

Создание и отправка MMS-сообщений

После выполнения необходимых настроек можно создавать и отправлять MMS-сообщения.

Создание MMS-сообщения



Вы можете создавать MMS-сообщения в виде набора слайдов, в каждом из которых может быть фотография, звукозапись или видеоклип, а также текст.

1. В экране MMS выберите **Создать**.
2. В экране "Выбрать мультимедийное сообщение" выберите один из шаблонов или нажмите **Специальный**, чтобы открыть пустое MMS-сообщение.

Примечание Чтобы всегда использовать пустое MMS-сообщение, установите флажок **"Всегда выбирать специальный"**.



3. В поле **Кому** введите телефонный номер адресата или адрес электронной почты либо выберите **Кому**, **Копия** или **Скрытая** копия, чтобы выбрать номер или адрес электронной почты из Контактов.
4. Введите тему сообщения.
5. Нажмите значок **Вставить** (), чтобы выбрать и вставить в сообщение фотографию или видеоклип.

При выборе фотографии или видеоклипа можно сделать следующее:

- Нажмите  чтобы сначала просмотреть **выбранный** фотоснимок или видеоклип, а затем нажмите **Выбрать**, чтобы вставить его в создаваемое MMS-сообщение.
 - Нажмите  чтобы сделать фотоснимок и вставить его в MMS-сообщение.
 - Нажмите  чтобы записать MMS-видеоклип и вставить его в MMS-сообщение.
 - Нажмите значок **Выход**, чтобы отменить выбор объекта и вернуться в MMS-сообщение.
6. Введите текст и вставьте звукозапись, нажимая соответствующие поля. Подробное описание см. в разделах "Вставка текста в MMS-сообщение" и "Вставка звукозаписи в MMS-сообщение".

7. Чтобы добавить слайды, нажмите  или нажмите **Меню > Слайды > Вставить слайд**. Для вставки фотографий, видеоклипов, текста и звукозаписей в каждый из добавленных слайдов повторите действия 5 и 6.

Пока слайд открыт, можно сделать следующее:

- Для предварительного просмотра слайда нажмите .
 - Для перехода к предыдущему слайду нажмите .
 - Для перехода к следующему слайду нажмите .
8. При создании MMS-сообщения, кроме того, можно сделать следующее:
- Нажмите **Меню > Параметры > Фон**, чтобы из списка выбрать цвет фона.
 - Нажмите **Меню > Параметры > Компоновка текста**, а затем выберите, где расположить текст - выше, ниже, слева, справа от фото/видео.
 - Нажмите **Меню > Параметры > Параметры отправки**, чтобы указать время отправки, срок хранения, приоритет, класс и другие параметры сообщения.
 - Нажмите **Меню > Вложение**, чтобы к сообщению прикрепить визитку, встречу из календаря или любой другой файл.
9. Нажмите **Отправить**, чтобы отправить MMS-сообщение.

Примечания Можно отправить MMS-сообщение непосредственно из программы "Фото и видео" или "Камера". Выполните одно из следующих действий:

- В экране программы "Фото и видео" выберите рисунок из папки "Мои рисунки", затем выберите **Меню > Отправить**. В экране **Выберите учетную запись** нажмите **MMS**.
- С помощью камеры снимите фотографию или видеоклип для MMS-сообщения и нажмите значок **Отправить**. В диалоговом окне "Отправить файл" нажмите **Отправить через MMS**.



Создание MMS-сообщения с помощью шаблона

- Пока MMS-сообщение открыто, нажмите **Меню > Шаблон > Создать по шаблону**, чтобы создать сообщение, используя имеющийся шаблон.

Примечание: Чтобы сохранить сообщение в качестве шаблона, откройте сообщение и нажмите **Правка > Шаблон > Сохранить как шаблон**.

Вставка текста в MMS-сообщение

При вводе текста в MMS-сообщение можно выполнить следующее:

- Нажать по полю для ввода текста и ввести свой текст сообщения.
- Выбрать типовые слова и фразы. Нажать  чтобы добавить текстовую заготовку из списка "Мой текст".
- Нажать  чтобы добавить значок настроения.
- Можно легко вставить ссылку на веб-страницу. Нажмите  и выберите адрес веб-страницы из списка избранных веб-страниц в вашем устройстве.

Совет Чтобы изменить или удалить фразу из списка "Мой текст", нажмите и удерживайте стилус на строке, а затем в контекстном меню выберите **"Правка"** или **"Удалить"**. Чтобы создать и добавить в список новую фразу, выберите **Создать**.



Вставка звукозаписи в MMS-сообщение

Вы можете вставить звукозапись в MMS-сообщение. Однако к каждому слайду можно добавить только одну звукозапись.

1. Нажмите **Вставить звукозапись**.

По умолчанию откроется папка "Мои документы". Нажмите папку "Моя музыка" или любую другую папку, содержащую звуковые файлы. При перемещении между папками используйте стрелку вниз () для возврата к верхней папке.



2. Выберите звуковой файл. При выборе файл звукозаписи можно сделать следующее:

- Нажмите , чтобы воспроизвести звукозапись.
- Нажмите  чтобы приостановить , или, чтобы остановить воспроизведение.

- Нажмите **Выбрать**, чтобы вставить файл в MMS-сообщение.
- Нажмите значок **Выход**, чтобы отменить выбор и вернуться в MMS-сообщение.
- Чтобы создать новую звукозапись и вставить ее в MMS-сообщение, нажмите . Откроется окно Запись. Нажмите **Запись**, чтобы начать запись, и **Стоп**, чтобы остановить ее. Нажмите **Воспроизвести**, чтобы прослушать запись, затем нажмите **Готово**. Новая звукозапись будет автоматически вставлена в MMS-сообщение.

Просмотр MMS-сообщений и ответ на них

Просмотр MMS-сообщения

- Используйте кнопки управления воспроизведением ,  и .
- Нажмите **Объекты**, чтобы просмотреть список файлов, включенных в сообщение. В экране "Объекты сообщения" можно выполнить следующее:
 - Чтобы сохранить файл, выберите его и нажмите **Меню > Сохранить**.
 - Чтобы сохранить содержание текстового файла в списке "Мой текст", нажмите **Меню > Сохранить в "Мой текст"**.
 - Чтобы назначить фотографию одному из контактов, нажмите **Меню > Назначить контакту**.

Ответ на MMS-сообщения

- Нажмите **Меню > Ответить**, чтобы ответить отправителю сообщения, либо нажмите **Меню > Ответить всем**, чтобы ответить всем адресатам, указанным в полях "Кому", "Копия" и "Скрытая копия".

7.3 Pocket MSN

Программа **Pocket MSN** позволяет в вашем устройстве пользоваться функциями систем Hotmail и MSN Messenger. С помощью программы MSN Messenger можно выполнять следующее:

- Отправлять и получать мгновенные сообщения.
- Определять, какие контакты находятся в сети или недоступны.
- Подписываться на обновления состояния контактов и определять, когда они в сети.
- Блокировать контакты от определения вашего нахождения в сети и отправки вам сообщения.

Для использования MSN Messenger ваше устройство должно быть подключено к Интернету. Порядок настройки подключения к Интернету описан в разделе “Подключение к Интернету” в Главе 6.

Примечание Для использования программы MSN Messenger нужно завести либо учетную запись Microsoft .NET Passport, либо учетную запись Hotmail. Если вы уже завели себе адрес электронной почты на сервере Hotmail.com или MSN.com, то у вас уже есть и учетная запись Passport. Получить учетную запись Passport можно на веб-сайте <http://www.passport.com>. Получить учетную запись Hotmail можно на веб-сайте <http://www.hotmail.com>.

Запуск программы MSN Messenger

1. Нажмите **Пуск > Программы > Pocket MSN**.
2. Нажмите **MSN Messenger**.

Вход и выход

- Чтобы войти в систему, нажмите в любом месте экрана MSN Messenger. Введите адрес эл. почты и пароль для учетной записи Passport или Hotmail и нажмите **Войти**. Вход может занять несколько минут в зависимости от скорости соединения.
- Чтобы выйти, нажмите **Меню > Выход**. Состояние изменится на **Отключен**.

Добавление и удаление контактов

- Чтобы добавить контакт, нажмите **Меню > Добавить контакт**, а затем следуйте инструкциям на экране.
- Чтобы удалить контакт, нажмите и удерживайте имя контакта, затем нажмите **Удалить контакт**.

Отправка мгновенного сообщения

1. Нажмите контакт, которому хотите отправить сообщение.
2. Введите сообщение в поле ввода текста внизу экрана и нажмите **Отправить**.

Совет Чтобы быстро добавить типовую фразу, нажмите **Меню > Мой текст** и выберите фразу из списка.

7.4 Календарь

Используйте программу “**Календарь**” для планирования встреч, совещаний и других событий. План встреч на текущий день можно выводить на экран “Сегодня”. Если в настольном ПК есть программа Outlook, то можно синхронизировать план встреч между вашим устройством и ПК. Вы можете настроить Календарь так, чтобы он напоминал вам о встречах, например, звуковыми сигналами или миганием индикатора.

План встреч можно отображать для просмотра в нескольких форматах - День, Неделя, Месяц, Год и Повестка дня. Чтобы посмотреть подробности планируемого события в каком-либо из форматов, нажмите запись о встрече.

Планирование встречи

1. Нажмите **Пуск > Календарь**.
2. Нажмите **Меню > Нов. встреча**.
3. Введите название встречи, а также дополнительную информацию, например, время начала и окончания встречи.
4. Чтобы запланировать событие, которое продлится целый день, в поле **Целый день** нажмите **Да**.
5. Завершив ввод данных, нажмите **ОК** для возврата в календарь.

Примечания

- События, которые занимают целый день, не отмечаются в расписании календаря, а отображаются в виде баннеров в верхней части экрана Календарь.
- Чтобы отменить встречу, выберите встречу, затем нажмите **Меню > Удалить встречу**.

Совет Чтобы автоматически задать время встречи в плане на день, выберите временной интервал для новой встречи, а затем нажмите **Меню > Нов. встреча**.

Предложение о встрече

Программу Календарь можно использовать для того, чтобы договариваться о встречах по электронной почте с теми людьми, которые пользуются программами Outlook или Outlook Mobile.

1. Нажмите **Пуск > Календарь**.
2. Назначьте новую встречу или откройте уже назначенную и нажмите **Изменить**.
3. Нажмите **Участники**.
4. Выберите имя участника, которого хотите пригласить на встречу.
5. Чтобы пригласить на встречу еще кого-нибудь, нажмите **Добавить** и выберите имя.
6. Нажмите **ОК**.
7. При следующей синхронизации вашего устройства с настольным ПК приглашение на встречу будет разослано всем участникам.

Примечание Если участники принимают ваше приглашение, то встреча автоматически добавляется в их расписание. При получении подтверждений от участников встречи информация в вашем календаре также обновляется.

Настройка напоминания по умолчанию обо всех новых встречах

Вы можете так настроить напоминание, чтобы оно включалось при внесении в расписание каждой новой встречи.

1. Нажмите **Пуск > Календарь**.
2. Нажмите **Меню > Параметры > вкладка Встречи**.
3. Установите флажок **Устанавливать напоминания для новых элементов**.
4. Установите время включения напоминания.
5. Нажмите **ОК** для возврата в календарь.

7.5 Контакты

Контакты - это адресная книга и хранилище информации о ваших друзьях и партнерах по бизнесу. Здесь хранятся телефонные номера, адреса электронной почты, домашние адреса и другие личные данные, например, дни рождения или памятные даты. В запись контакта можно также добавить рисунок или присвоить мелодию звонка.

Используя список контактов, вы можете легко общаться с людьми. Для получения сводных данных о контакте выберите имя контакта в списке. Из списка контактов можно позвонить или отправить сообщение.

Если на вашем настольном компьютере есть программа Outlook, то можно синхронизировать список контактов между вашим устройством и настольным ПК.

Создание нового контакта в вашем устройстве

1. Нажмите **Пуск > Контакты**.
2. Нажмите **Создать** и введите данные контакта.
3. Закончив ввод, нажмите **ОК**.

- Советы**
- При получении звонка от кого-либо, кого нет в списке контактов, вы можете создать соответствующий контакт из списка Звонки. Для этого нажмите и удерживайте номер телефона, а затем выберите "**Сохранить в контактах**" из контекстного меню.
 - Чтобы сохранить номер телефона, содержащийся в сообщении, выберите номер, а затем нажмите **Меню > Сохранить в контактах**.
 - При выводе на экран контактной информации вы увидите, в каком месте можно добавить рисунок или назначить контакту особую мелодию звонка.

Создание контакта на SIM-карте

1. Нажмите **Пуск > Программы > Менеджер SIM-карты**. В результате откроется экран программы "Менеджер SIM-карты".
2. Нажмите **Создать** и введите имя контакта и номер телефона.
3. Нажмите **Сохранить**, чтобы сохранить информацию на SIM-карте.

Внесение изменений в контактную информацию

1. Нажмите **Пуск > Контакты**.
2. Выберите контакт.
3. Нажмите **Меню > Изменить** и введите изменения.
4. Закончив ввод, нажмите **ОК**.

Совет: Чтобы внести изменения в контактную информацию на SIM-карте, нажмите **Пуск > Программы > Менеджер SIM-карты**, а затем выберите контакт на SIM-карте и внесите изменения. Закончив внесение изменений, нажмите **Сохранить**.

Работа со списком контактов

Есть несколько способов использования и настройки списка контактов. Вот некоторые рекомендации:

1. Нажмите **Пуск > Контакты**.
2. В списке контактов выполните одно из следующих действий:
 - В режиме просмотра по имени можно искать контакты по имени, номеру или с помощью алфавитного указателя. Чтобы перейти в режим просмотра по имени, нажмите **Меню > Просмотр по > Имя**.
 - Чтобы посмотреть сведения о контакте, выберите нужный контакт. Отсюда же можно позвонить или отправить сообщение.
 - Чтобы посмотреть список возможных действий с контактом, нажмите и удерживайте стилус на контакте.
 - Чтобы увидеть список сотрудников какой-либо организации, нажмите **Меню > Просмотр по > Организация**, затем выберите название организации.

Копирование контактов с SIM-карты в ваше устройство

Если вы записывали контакты на SIM-карту, то их можно скопировать в список контактов вашего устройства.

1. Нажмите **Пуск > Программы > Менеджер SIM-карты**.
2. Отметьте нужный контакт или же сразу все контакты на SIM-карте, нажав **Меню > Выделить все**.
3. Нажмите **Меню > Сохранить в контактах**.

Копирование контактов на SIM-карту

На SIM-карте для каждого имени контакта можно записать только один номер телефона. При копировании на SIM-карту таких контактов, у которых есть несколько телефонных номеров, программа “Менеджер SIM-карты” записывает каждый номер под отдельным именем.

Чтобы сохранить на SIM-карте каждый номер телефона под другим именем контакта, программа “Менеджер SIM-карты” дополняет каждое имя признаком, который ставится в конце имени. По умолчанию обозначения “/М”, “/Р” и “/Д” добавляются для обозначения мобильного, рабочего и домашнего телефонных номеров. Вы можете изменить этот признак перед копированием контактов на SIM-карту. Признаки других типов телефонных номеров оставлены незаполненными, чтобы вы сами могли их определить.

1. Нажмите **Пуск > Программы > Менеджер SIM-карты**, а затем **Меню > Сервис > Параметры**.
2. В экрane “Параметры” установите флажки для тех типов телефонных номеров, которые нужно скопировать на SIM-карту.
3. В столбце **Пометить** можно изменять признаки для каждого типа телефонного номера, который будет добавлен к имени контакта при записи на SIM-карту. Для этого выберите тип телефона, нажмите **Изменить**, введите нужный признак и нажмите **Сохранить**.
4. Закончив внесение изменений, нажмите **ОК**.
5. Нажмите **Меню > Контакты в SIM-карту**.
6. Установите флажки для телефонных номеров контактов, которые нужно скопировать на SIM-карту, затем нажмите **Сохранить**.

Поиск контакта в вашем устройстве

Для поиска контактов в длинном списке существует несколько способов.

1. Нажмите **Пуск > Контакты**.
2. Если в экрane не отображен просмотр по имени, то нажмите **Меню > Просмотр по > Имя**.
3. Выполните одно из следующих действий:
 - Начните вводить в текстовое поле имя или номер телефона, пока на экрane не появится нужный контакт. Чтобы вернуться в режим отображения списка всех контактов, очистите текстовое поле или нажмите на стрелку справа от поля.

- Используйте алфавитный указатель, который отображен вверху списка контактов.
- Отфильтруйте список по категориям. В списке контактов нажмите **Меню > Фильтр**, затем выберите ту категорию, которую вы назначили контакту. Чтобы снова показать все контакты, нажмите **Все контакты**.

Поиск контакта в сети

В дополнение к контактам, которые записаны в вашем устройстве, вы также можете получить доступ к контактной информации вашей организации с помощью глобальной адресной книги Global Address List (GAL). GAL - это адресная книга, которая хранится на сервере Exchange Server и содержит данные всех пользователей и групп, а также списки рассылки организации. Если у вас есть доступ к этой книге с вашего устройства, то вы можете быстро и просто планировать встречи и отправлять по электронной почте приглашения на встречу любому сотруднику вашей организации.

Доступ к GAL возможен в том случае, если в вашей организации используется сервер Microsoft Exchange Server 2003 SP2, и вы уже провели синхронизацию с сервером Exchange Server.

1. Синхронизируйте ваше устройство с сервером Exchange Server, если вы не делали этого раньше.
2. Нажмите **Пуск > Контакты > Меню > Просмотр по > Имя**.
3. Выполните одно из следующих действий:
 - В экране Контакты нажмите **Меню > Поиск в Интернете**.
 - В новом сообщении выберите поле **Кому**. Нажмите **Меню > Добавить получателя > Меню > Поиск в Интернете**.

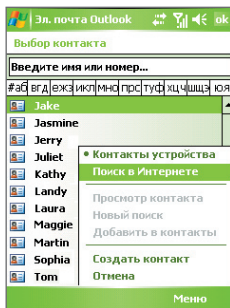
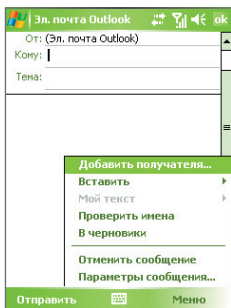

- Начните создавать новое приглашение на встречу с помощью программы Календарь, нажмите **Участники**, затем **Меню > Поиск в Интернете**.
4. Введите частично или полностью имя контакта и нажмите **Найти**. Нажмите **Выбрать**, чтобы выбрать нужный контакт(ы) из списка.

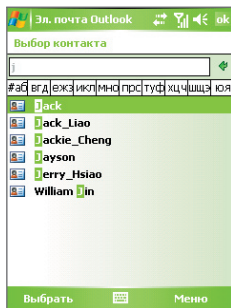
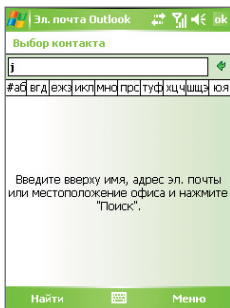

- Примечания**
- Ваше устройство должно быть настроено на подключение для передачи данных.
 - Вы можете искать информацию по таким критериям (если такие данные есть в книге GAL вашей организации), как имя, фамилия, имя электронной почты, адрес электронной почты, отображаемое имя, место расположения офиса.

Отправка информации о контакте в SMS-сообщении

1. Нажмите **Пуск > Контакты**, а затем выберите контакт.
2. Нажмите **Меню > Отправить контакт > SMS-сообщение**.
3. Выберите контактную информацию, которую хотите отправить, и нажмите **Готово**.
4. В новом SMS-сообщении введите номер телефона получателя и нажмите **Отправить**.

7.6 Задачи

Используйте программу **Задачи** для учета тех дел, которые нужно сделать. Задачи могут быть разовыми или повторяющимися. Вы можете установить напоминания о задачах и распределить их по категориям.

Имеющиеся задачи отображаются в списке задач. Просроченные задачи обозначаются красным цветом.

Создание задачи

1. Нажмите **Пуск > Программы > Задачи**.
2. Нажмите **Меню > Создать задачу**, введите тему задачи и заполните остальные поля (время начала и завершения, приоритет и т.п.).
3. Закончив ввод, нажмите **ОК**.

Совет Можно быстро создать короткую задачу, например, "сделать то-то". Просто нажмите поле **"Выберите, чтобы доб. задание"**, введите название и нажмите кнопку Ввод на экранной клавиатуре. Если поле ввода задачи не отображается, то нажмите **Меню > Параметры**, а затем установите флажок **"Показывать панель эл-та задач"**.

Изменение приоритета задачи

Чтобы отсортировать задачи по приоритету, нужно вначале задать приоритет каждой задачи.

1. Нажмите **Пуск > Программы > Задачи**.
2. Выберите задачу, приоритет которой требуется изменить.
3. Нажмите **Изменить** и в поле **Приоритет** выберите уровень приоритета.
4. Нажмите **ОК** для возврата к списку задач.

Примечание По умолчанию всем новым задачам присваивается приоритет Обычный.

Установка напоминания по умолчанию для всех новых задач

Вы можете автоматически устанавливать напоминания для всех новых задач, которые создаете.

1. Нажмите **Пуск > Программы > Задачи**.
2. Нажмите **Меню > Параметры**.
3. Установите флажок **Устанавливать напоминания для новых элементов**.
4. Нажмите **ОК** для возврата к списку задач.

Примечание Для того, чтобы напоминание действовало, для новой задачи должен быть указан срок завершения.

Обращение сроков начала и завершения задачи

1. Нажмите **Пуск > Программы > Задачи**.
2. Нажмите **Меню > Параметры**.
3. Установите флажок **Показывать дату начала и срок**.
4. Нажмите **ОК**.

Поиск задачи

Если в списке много задач, то можно вывести на экран только часть из них или отсортировать список, чтобы быстро найти нужную задачу.

1. Нажмите **Пуск > Программы > Задачи**.
2. В списке задач выполните одно из следующих действий:
 - Отсортируйте список. Нажмите **Меню > Сортировать по** и укажите критерий сортировки.
 - Отфильтруйте список по категориям. Нажмите **Меню > Фильтр** и укажите категорию, которую нужно показать.

Совет Для дальнейшего отбора задач нажимайте **Меню > Фильтр > Активные задачи** или **Завершенные задачи**.

7.7 Заметки

Программа **Заметки** дает вам возможность быстро записывать свои мысли, вопросы, заметки на память, список дел и встреч. Вы можете создавать заметки, вводя текст с клавиатуры, записывать их от руки и с голоса, преобразовывать рукописные заметки в текстовые для лучшей читаемости, отправлять заметки другим.

Ввод информации в программе Заметки

Существует несколько способов ввода заметок. Вы можете ввести текст с помощью экранной клавиатуры или программы распознавания рукописного текста. С помощью стилуса вы можете писать или рисовать прямо на экране.

Установка стандартного режима ввода информации в программе Заметки

Если вы часто добавляете к своим заметкам рисунки, то, возможно, вам стоит установить в качестве стандартного режима ввода режим **“Запись”**. Если вы предпочитаете набирать текст с клавиатуры, выберите **“Набор”**.

1. Нажмите **Пуск > Программы > Заметки**.
2. В списке заметок нажмите **Меню > Параметры**.
3. В поле **Станд. режим** выберите один из вариантов:
 - **Запись**, если вы будете рисовать или вводить в заметки рукописный текст.
 - **Набор**, если вы будете создавать текстовые заметки.
4. Нажмите **ОК**.

Создание заметки

1. Нажмите **Пуск > Программы > Заметки**. В списке заметок нажмите **Создать**.
2. Нажмите стрелку **Выбор способа ввода** рядом со значком **Способ ввода** в строке меню, выберите нужный способ ввода и введите заметку.
3. Если стрелка **Выбор способа ввода** не отображается, то нажмите значок **Способ ввода**.
4. После завершения, нажмите **ОК** для возврата к списку заметок.

- Примечания**
- Чтобы выделить рукописный текст, нажмите и удерживайте стилус рядом с текстом. При появлении точек, но до того, как сформируется полный круг, быстро обведите рукописный текст.
 - Если буква пересекает три линии разметки, она обрабатывается как рисунок, а не как текст.

Рисование в заметке

1. Нажмите **Пуск > Программы > Заметки**.
2. В списке заметок нажмите **Создать**.
3. Рисуйте на экране стилусом так же, как обычной ручкой.

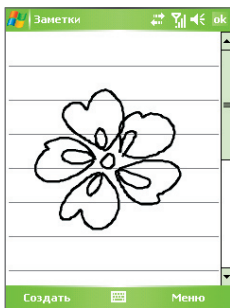

Рисование на экране



4. Вокруг рисунка появится область выделения.
5. После завершения, нажмите **OK** для возврата к списку заметок.

- Примечание** Для выделения рисунка (например, чтобы скопировать его или удалить) нажмите и некоторое время удерживайте стилус на рисунке. Когда вы поднимете стилус, рисунок будет выделен.

Запись голосовой заметки

Вы можете записать отдельную голосовую заметку или добавить звукозапись в обычную заметку.

Создание голосовой заметки

1. Нажмите **Пуск > Программы > Заметки**.
2. Выполните одно из следующих действий:
 - Чтобы создать отдельную голосовую заметку, начните ее запись из списка заметок.
 - Чтобы добавить запись в обычную заметку, создайте или откройте заметку.
3. Если на экране не отображается панель звукозаписи, то нажмите **Меню > Показать панель записи**.
4. Нажмите значок **Запись** () , чтобы начать запись.
5. Держите микрофон вашего устройства возле рта или другого источника звука.
6. По окончании записи нажмите значок **Стоп** () .
7. Закончив добавление записи в заметку, нажмите **ОК** для возврата к списку заметок.
8. Если вы создаете звукозапись в открытой заметке, то в ней появится соответствующий значок.
9. Если вы создаете отдельную голосовую заметку, то значок появится в списке заметок.

Совет Чтобы быстро создать звукозапись, нажмите и удерживайте кнопку ГОЛОСОВАЯ КОМАНДА на корпусе вашего устройства, затем начните запись после звукового сигнала. Закончив запись, отпустите кнопку.

Изменение формата звукозаписи

1. Нажмите **Пуск > Настройка > вкладка Личные > Ввод**.
2. Откройте вкладку **Параметры** и выберите нужный формат записи из списка **Формат записи голоса**.
3. Нажмите **ОК**.

Примечание Формат звукозаписи можно также изменить в экране Заметки. В списке заметок нажмите **Меню > Параметры > ссылка Глобальные параметры ввода** (внизу страницы), затем откройте вкладку **Параметры**.

Глава 8

Мультимедийные приложения

8.1 Работа с программой Камера

8.2 Работа с программой “Фото и видео”

8.3 Работа с программой Windows Media Mobile

8.4 Работа с программой

Медиа-хаб

8.5 Работа с программой FM-радио

8.6 Работа с программой Audio Manager

8.7 Работа с программой

Аудио-помощник

8.1 Работа с программой Камера

С помощью встроенной фото/видеокамеры очень легко делать фотоснимки и снимать видеоклипы со звуковым сопровождением.

Открытие экрана “Камера”

- Нажмите **Пуск > Программы > Камера**; или
- Нажмите **Пуск > Программы > Фото и видео > значок Камера**; или
- Нажмите кнопку КАМЕРА на вашем устройстве.





Выход из программы “Камера”

- Нажмите значок **Выход** ().

Режимы съемки

Камера вашего устройства позволяет делать фотоснимки и снимать видеоклипы с использованием различных встроенных режимов, которые легко настраиваются. По умолчанию для камеры установлен режим съемки “Фото”. В верхнем левом углу экрана отображается установленный в данный момент режим съемки. Для переключения в другой режим съемки выполните одно из следующих действий:

- Нажмите  или  на экране.
- Прокрутите трекбол влево или вправо.

Текущий режим съемки

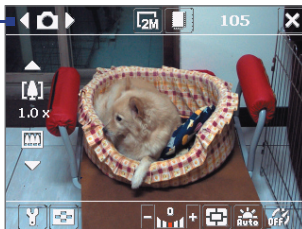

Для камеры можно установить следующие режимы съемки:

- **Фото:** Камера делает обычные фотоснимки.
- **Видео:** Съемка видеоклипов со звуком или без звука
- **MMS-видео:** Съемка видеоклипов, пригодных для отправки посредством MMS-сообщений.
- **Фото контактов:** Камера делает снимок, который сразу можно назначить в качестве фотоидентификатора для того или иного контакта
- **Коллаж:** Камера делает фотоснимки и помещает их в рамки.
- **Спорт:** Камера автоматически делает серию снимков (3, 5, 7 или 10).
- **Пакет:** Камера делает серию фотоснимков (максимум 30), пока вы держите нажатой кнопку КАМЕРА или трекбол.

Поддерживаемые форматы файлов

С использованием перечисленных выше режимов камера вашего устройства выполняет съемку файлов в следующих форматах:

Тип съемки	Формат
Фотоснимок	JPEG
Видео	MPEG-4 (.mp4), Motion-JPEG (.avi), H.263 (.3gp)
MMS-видео	H.263 базовый (.3gp), MPEG-4 (.mp4)
Спорт / Пакет	JPEG

Элементы управления камерой

Для фото- и видеосъемки, а также для настройки режимов используйте следующие кнопки вашего устройства и экранные кнопки.

Использование кнопки КАМЕРА или трекбола для спуска затвора

Чтобы открыть экран “Камера”, нажмите кнопку КАМЕРА на корпусе вашего устройства. Если экран “Камера” уже открыт, то используйте кнопку КАМЕРА или трекбол для спуска затвора.

- Нажмите кнопку КАМЕРА или трекбол для съемки фотографий в режиме “Фото” или “Фото контактов”.
- Нажмите кнопку КАМЕРА или трекбол, чтобы начать видеосъемку; при повторном нажатии кнопки видеосъемка прекратится.

- Нажимайте кнопку КАМЕРА или трекбол, когда необходимо снять фотографии в режиме “Коллаж”.
- Для съемки последовательных фотографий в режиме “Спорт” нажмите кнопку КАМЕРА или трекбол и затем перемещайте ваше устройство, следуя за движением объекта.
- Нажмите и удерживайте кнопку КАМЕРА или трекбол для съемки последовательных кадров в режиме “Пакет”.

Использование дискового манипулятора или трекбола для увеличения и уменьшения







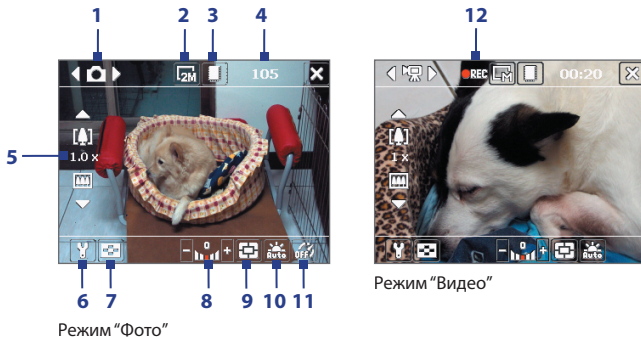















- Поверните дисковый манипулятор по часовой стрелке для увеличения, против часовой стрелки для уменьшения.
- Прокрутите трекбол вверх для увеличения, вниз для уменьшения.

Примечание HTC RollR™ - это оригинальное навигационное устройство управления, сочетающее в себе функции дискового манипулятора и трекбола. HTC RollR™ используется не только программой Камера для изменения масштаба и спуска затвора, но и для прокрутки, перемещения по веб-страницам и как манипулятор при работе в режиме мыши.

Экранные элементы управления и индикаторы



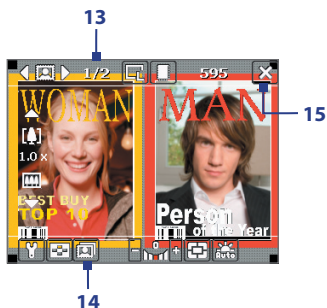

- 1 Переключатель режимов.** Нажимайте на экране стрелки “влево” или “вправо” (←/→) для переключения режима съемки.

- 2 **Разрешение.** Значок разрешения ( /  /  /  / ) показывает текущее разрешение. Нажмите этот значок, чтобы изменить разрешение.
- 3 **Хранилище.** Нажимайте для попеременного переключения между сохранением сделанных фотоснимков или видеозаписей в память устройства () , встроенный жесткий диск () или на карту памяти () .
- 4 **Индикатор оставшихся ресурсов.** В режимах Фото, Фото контактов, Коллаж, Спорт и Пакет показывает количество оставшихся кадров с учетом текущих настроек. В режимах Видео и MMS-видео показывает, сколько осталось времени для видеозаписи. Во время видеозаписи этот индикатор показывает длительность произведенной записи.
- 5 **Масштаб.** С помощью отображаемых на экране стрелок “вверх” и “вниз” ( / ) или значков  /  можно увеличить или уменьшить изображение.
- 6 **Настройка камеры.** Нажмите значок **Сервис** () , чтобы открыть экран “Настройка камеры”.
- 7 **Просмотр.** Нажмите значок **Просмотр** () , чтобы открыть экран “Фото и видео”.
- 8 **Яркость.** Нажмите значок “-” или “+” ( / ) , чтобы уменьшить или увеличить уровень яркости.
- 9 **Режим замера.** Нажимайте для попеременного переключения режима замера между вариантами **По центру** () и **По всей области** () .
- 10 **Баланс белого.** Нажимайте для попеременного переключения между разными настройками баланса белого: Авто () , День () , Ночь () , Лампа накаливания () и Флуоресц. лампа () .
- 11 **Автоспуск.** Нажимайте для задания задержки автоспуска (2 секунды или 10 секунд) или для отключения этого режима при съемке в режимах Фото или Фото контактов. После нажатия кнопки КАМЕРА или трекбола для фотосъемки камера в зависимости от настройки ждет 2 секунды или 10 секунд и автоматически снимает один кадр.
- 12 **Индикатор записи.** Во время съемки видеоклипа мигает красный индикатор.



Режим "Коллаж"

- 13 Индикатор хода выполнения.** В режимах Коллаж, Спорт и Пакет этот индикатор показывает общее количество последовательных кадров.
- 14 Значок "Выбор шаблона".** В режиме Коллаж нажимайте значок , чтобы выбрать один из шаблонов.
- 15 Выход.** Нажмите значок **Выход** () , чтобы завершить работу с программой "Камера".

Режимы фотосъемки

При фотосъемке в режимах **Фото**, **Фото Контактов**, **Коллаж**, **Спорт** и **Пакет** можно делать фотоснимки, нажимая кнопку КАМЕРА на вашем устройстве или трекбол. Фотоснимки сохраняются в формате JPEG.

При фотосъемке в режиме Коллаж вы можете выбрать один из уже заготовленных шаблонов. Для просмотра и выбора различных шаблонов нажмите  в экране "Камера". В зависимости от выбранного шаблона, возможно, потребуется сделать один или несколько снимков.

Режим видеосъемки

В режиме съемки **Видео** нажмите кнопку КАМЕРА или трекбол, чтобы начать съемку видеоклипа (при необходимости со звуковым сопровождением). Чтобы остановить съемку, снова нажмите кнопку КАМЕРА или трекбол.

Перед съемкой видеоклипа можно настроить ограничение на размер записи (длительность или размер файла) в экране “Настройка камеры”. Видеоклипы можно сохранить в формате MPEG-4 (.mp4), H.263 (.3gp) или Motion-JPEG (.avi).

Режим съемки MMS-видео

Режим съемки **MMS-видео** позволяет легко снять видеоклип и отправить его в MMS-сообщении. Нажмите кнопку КАМЕРА или трекбол, чтобы начать видеосъемку (при необходимости со звуковым сопровождением). Чтобы остановить съемку, снова нажмите кнопку КАМЕРА или трекбол.

Размер видеозаписей для MMS-сообщений ограничен. Запись автоматически прекращается, когда достигнута предварительно установленная длительность видеозаписи. Также можно в любой момент остановить съемку вручную. Индикатор времени в правом верхнем углу экрана “Камера” показывает максимально допустимую длительность.

В экране “Настройка камеры” вы можете выбрать один из форматов видеозаписи: H.263 или MPEG-4; однако, идеальным форматом для MMS-видео является H.263 (3GPP). После записи видеоклипа в экране Просмотр нажмите , чтобы отправить видеофайл в MMS-сообщении.

Экран “Просмотр”

После съемки фото или записи видеоклипа вы можете увидеть результаты в экране **Просмотр**. Кроме того, нажимая значки в нижней части экрана “Просмотр”, можно удалять снятые фотографии или видеоклипы, отсылать их в сообщениях электронной почты или MMS-сообщениях и т.д.

Значки экрана “Просмотр”



Режимы Фото, Видео, MMS-видео и Коллаж

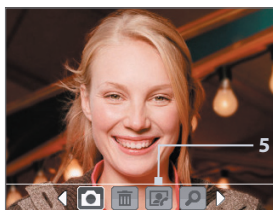



Режим “Фото контактов”



Режимы Спорт и Пакет

- 1 **Назад.** Нажмите  для возврата в экран Камера.
- 2 **Удалить.** Нажмите  чтобы удалить снятую фотографию или видеоклип.
- 3 **Отправить.** Нажмите  чтобы отправить в сообщении электронной почты или MMS-сообщении.
- 4 **Просмотр.** Нажмите  чтобы просмотреть снимок в программе “Фото и видео” или воспроизвести снятое видео с помощью проигрывателя Windows Media Mobile.
- 5 **Назначить контактам.** Нажмите  чтобы назначить фото выбранному контакту.
- 6 **Обзор.** После фотосъемки в режимах Спорт или Пакет в нижнем правом углу экрана Просмотр отображается общее количество последовательных кадров. Нажимайте стрелки вверх/вниз () для последовательного просмотра фотографий.

Изменение длительности просмотра в экране “Просмотр”

1. Нажмите значок  чтобы открыть экран “Настройка камеры”.
2. В экране “Настройка камеры” нажмите . На экране появится меню “Дополнительно”.
3. Нажмите **Длительность просмотра** и установите длительность отображения полученного снимка в экране “Просмотр”.

Масштабирование

При фотосъемке или записи видеоклипа с помощью камеры вы можете приблизить или отдалить объект в видоискателе.

Чтобы увеличить объект, воспользуйтесь одним из следующих способов:

- Нажмите стрелку вверх, расположенную на экране над значком “Изменение фокусного расстояния”.
- Прокрутите трекбол вверх.
- Поверните дисковый манипулятор по часовой стрелке.

При достижении объективом положения максимального увеличения или уменьшения вы услышите звуковой сигнал. Чтобы уменьшить объект, воспользуйтесь одним из следующих способов:

- Нажмите стрелку вниз, расположенную на экране под значком “Изменение фокусного расстояния”.
- Прокрутите трекбол вниз.
- Поверните дисковый манипулятор против часовой стрелки.

Диапазон масштабирования

Диапазон изменения фокусного расстояния для изображения или видеоклипа зависит от режима съемки и размера снимка. Смотрите таблицу.

Режим съемки	Размер записываемого изображения	Диапазон масштабирования
Фото	2М (1600 x 1200)	Без масштабирования
	1М (1280 x 960)	От 1,0х до 2,0х
	Крупный (640 x 480)	От 1,0х до 2,0х
	Средний (320 x 240)	От 1,0х до 4,0х
	Мелкий (160 x 120)	От 1,0х до 10,0х
Видео	Средний (176 x 144)	От 1,0х до 2,0х
	Мелкий (128 x 96)	От 1,0х до 2,0х
MMS-видео	Средний (176 x 144)	От 1,0х до 2,0х
	Мелкий (128 x 96)	От 1,0х до 2,0х

Режим съемки	Размер записываемого изображения	Диапазон масштабирования
Фото контактов	Крупный (480 x 640)	От 1,0x до 2,0x
	Средний (240 x 320)	От 1,0x до 4,0x
	Мелкий (120 x 160)	От 1,0x до 4,0x
Коллаж	Определяется текущим шаблоном	Зависит от размера загруженного шаблона
Спорт	Крупный (640 x 480)	От 1,0x до 2,0x
	Средний (320 x 240)	От 1,0x до 4,0x
	Мелкий (160 x 120)	От 1,0x до 8,0x
Пакет	Крупный (640 x 480)	От 1,0x до 2,0x
	Средний (320 x 240)	От 1,0x до 4,0x
	Мелкий (160 x 120)	От 1,0x до 8,0x

Примечание Размеры записываемого изображения, доступные для определенных форматов записи, также различаются в зависимости от режима съемки. Диапазон изменения фокусного расстояния рассчитывается на основе следующих коэффициентов:

- 1,0x = нормальный размер (без масштабирования)
- 2,0x = двукратное увеличение
- 4,0x = четырехкратное увеличение
- 8,0x = восьмикратное увеличение
- 10,0x = десятикратное увеличение

Экран “Настройка камеры”

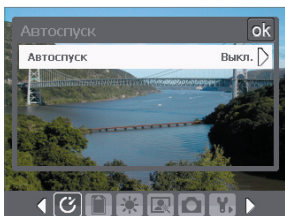

Экран “Настройка камеры” в режиме “Фото”



Во время фото- или видеосъемки в любом из режимов нажмите в любом из режимов нажмите значок **Сервис** (), чтобы открыть экран “Настройка камеры”. В экране “Настройка камеры” можно установить параметры съемки.

Нажимая значки в нижней части экрана “Настройка камеры”, можно открывать различные меню. Некоторые меню и параметры доступны только для определенных режимов съемки.

Навигация по экрану “Настройка камеры”

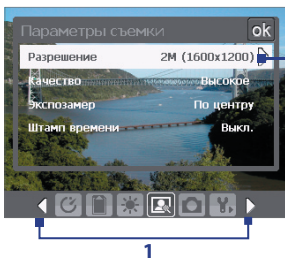
Для перемещения по экрану “Настройка камеры” можно нажимать либо экранные кнопки, либо трекбол.



- 1 Нажмите значок, чтобы сразу открыть нужное меню. Также можно нажимать стрелки влево/вправо ( / ), чтобы в строке значков в нижней части экрана перейти на значок нужного меню.

Можно также прокручивать трекбол вниз до перехода к строке значков в нижней части экрана. Фон у значка изменится. Теперь прокрутите трекбол влево/вправо, чтобы перейти к значку нужного меню.

- 2 Нажмите параметр в меню, чтобы открыть подменю доступных настроек. Можно также прокрутить трекбол вверх/вниз, чтобы выбрать параметр. Затем нажмите трекбол, чтобы открыть подменю.

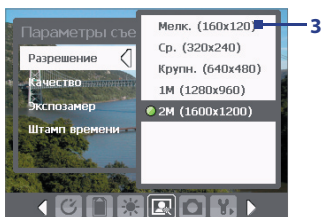

- 3 Нажмите, чтобы выбрать значение и закрыть подменю. Можно также прокрутить трекбол вверх/вниз, чтобы выбрать значение. Нажмите трекбол, чтобы подтвердить выбор и закрыть подменю.

Подробные сведения о различных меню и параметрах приведены в следующих разделах.

Меню "Съемка с задержкой"

- **Автоспуск.** Выберите значение времени Автоспуск для фотографирования: **Выкл.**, **2 сек.**, или **10 сек.** После нажатия кнопки КАМЕРА или трекбола камера в зависимости от настройки ждет 2 секунды либо 10 секунд и автоматически снимает один кадр.

Меню "Хранилище"

- **Хранилище.** Выберите место для сохранения своих файлов.

Файлы можно сохранять в основную память, на встроенный жесткий диск или на карту памяти.

Меню "Шаблон"

- **Шаблон.** Выберите шаблон (только в режиме "Коллаж").

Меню "Настройки спортивной съемки/режима Пакет"

- **Скорость съемки.** Этот параметр определяет интервал между кадрами. При установке "**Быстро**" интервалы между съемкой последовательных кадров минимальны.
- **Стоп-кадры.** Выберите количество последовательных кадров для съемки (только в режиме "Спорт").

Меню "Условия съемки"

- **Баланс белого.** Выберите тип параметра баланса белого, например, "Лампа дневного света", "Ночная съемка" и т.д., в зависимости от освещенности места съемки.
- **Эффект.** Выберите эффекты, например, "Оттенки серого", "Сепия" и т.д., чтобы изменить вид снятых фотографий или видеоклипов.



Меню "Параметры съемки"

- **Разрешение.** Выберите нужный размер изображения или видеоклипа.
- **Качество.** Выберите качество снимков в формате JPEG для всех сделанных фотоснимков. Можно выбрать такие варианты: "Основное", "Обычное", "Высокое" и "Сверхвысокое".
- **Зкслозамер.** Выберите режим замера, чтобы камера перед съемкой определила количество света в центре и вокруг изображения, а также вычислила наилучшее значение экспозиции. Выберите "**По центру**", чтобы определить освещение в центральной области изображения, или "**По всей области**" для определения освещения по всей области изображения.
- **Штамп времени** (в режимах Фото, Спорт и Пакет). Выберите, нужно ли на всех фотоснимках проставлять дату и время съемки.



Меню "Режим съемки"

- **Режим.** Выберите режим съемки, например, Фото, Видео, Фото контактов и т.д. Подробные сведения об этих режимах см. выше в разделе "Режимы съемки".



Меню "Дополнительно"

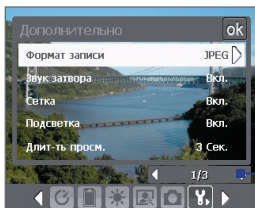

Нажимайте значок влево/вправо на этой панели для перехода по страницам меню "Дополнительно".

При использовании трекбола можно также прокручивать трекбол вниз, пока не будет выбрана эта строка (цвет строки изменится). Прокручивайте трекбол влево/вправо для перехода по страницам меню.

- **Формат записи.** Выберите нужный формат файла.
- **Звук затвора.** Вы можете выбрать, будет или нет камера издавать звук при спуске затвора после нажатия кнопки КАМЕРА или трекбола для фото- и видеосъемки.
- **Сетка** (только в режиме "Фото"). Вы можете выбрать, отображать или нет сетку в экране "Камера". С помощью сетки можно проще и точнее отцентрировать кадр и выбрать его композицию.

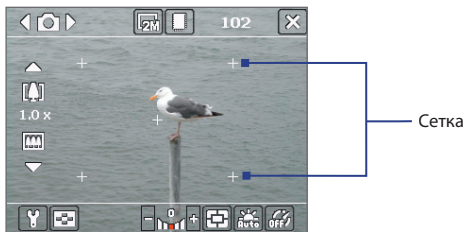

- **Подсветка.** Вы можете выбрать, включать или нет подсветку при использовании камеры. Этот параметр отменяет ранее установленные настройки подсветки на время использования камеры.
- **Длительность просмотра.** Установите время просмотра отснятой фотографии или видеоклипа в экране "Просмотр" перед автоматическим сохранением и возвратом к режиму "живой" камеры. Выберите **"Без ограничений"**, если ограничение по времени не требуется. Выберите **"Без просмотра"**, чтобы сразу же после каждой съемки открывался экран видеискателя программы Камера.
- **Регулировка мерцания.** При съемке в помещении мерцание экрана камеры может быть вызвано несовпадением частоты вертикальной развертки экрана камеры с частотой мерцания ламп дневного света. Для уменьшения мерцания можно отрегулировать частоту мерцания, установив значение **Авто** или ту частоту напряжения (**50 Гц** или **60 Гц**), которая используется в вашей стране.
- **Запись со звуком.** Выберите **Вкл.** для съемки видеоклипа со звуковым сопровождением. Это значение выбирается по умолчанию. При переключении на **Выкл.** видеоклип будет записан без звукового сопровождения.
- **Префикс.** Укажите, как следует называть файлы новых фотографий и видеоклипов. При выборе параметра **"По умолчанию"** всем новым файлам даются имена "IMAGE" или "VIDEO", к которым добавляется порядковый номер, например: IMAGE_001.jpg. Вы можете также называть файлы, используя в качестве префикса текущую **Дату** или же **Дату и время**.

- **Счетчик.** По умолчанию названия файлов изображений или видеоклипов состоят из префикса и порядкового номера: 001, 002 и т.д. Чтобы начать нумерацию файлов с "001", нажмите **Сброс**.
- **Ограничение записи.** Задайте максимальную продолжительность или максимальный размер файла записи.
- **Папка шаблонов** (только в режиме "Коллаж"). По умолчанию шаблоны хранятся в папке \Мои документы\Шаблоны в основной памяти вашего устройства. Если вы переслали некоторые шаблоны на **карту памяти** (через "Проводник"), установите для этого параметра значение "**Основная память+Карта памяти**", чтобы отметить, что шаблоны находятся как в основной памяти, так и на карте памяти.
- **Регулировка.** Используя эту функцию, вы можете изменять свойства экрана камеры, такие как **Контраст**, **Насыщенность**, **Оттенок** и **Резкость**.

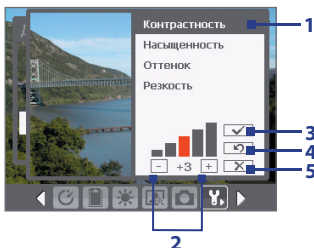

- 1 В подменю нажмите характеристику, которую хотите отрегулировать. Выбрать характеристику можно также прокруткой трекбола вверх/вниз.
- 2 Для увеличения или уменьшения значения нажимайте значок +/- или прокручивайте трекбол влево/вправо. Все изменения сразу же будут отображены в экране "Камера".
- 3 Нажмите, чтобы сохранить настройки и закрыть подменю.
- 4 Нажмите, чтобы для всех характеристик восстановить стандартные значения.
- 5 Нажмите, чтобы закрыть подменю без сохранения изменений.

8.2 Работа с программой “Фото и видео”

Программа **Фото и видео** упорядочивает и сортирует в вашем устройстве фотоснимки и видеоклипы следующих форматов.

Тип файла	Расширения файлов
Снимок	*.bmp, *.jpg, *.gif
Анимированные файлы GIF	*.gif
Видео	*.avi, *.wmv, *.mp4, *.3gp

Вы можете просматривать снимки в режиме слайд-шоу, отсылать их по электронной почте, редактировать, а также использовать в качестве фона для экрана “Сегодня”.

Копирование снимков, анимированных файлов GIF и видеоклипов в ваше устройство

Вы можете скопировать снимки, анимированные файлы GIF и видеоклипы с ПК и просматривать их в вашем устройстве.

- Скопируйте изображения, анимированные файлы GIF и видеоклипы с ПК или карты памяти в папку “Мои рисунки” вашего устройства. (Вы также можете скопировать видеофайлы в папку “Мои видеозаписи”).

Подробные сведения о копировании файлов с настольного ПК в ваше устройство см. в Справке программы ActiveSync на настольном ПК.

Примечание Вы также можете копировать изображения, анимированные файлы GIF и видеофайлы с ПК в ваше устройство с помощью карты памяти. Вставьте карту в гнездо для карты памяти в вашем устройстве и скопируйте файлы с настольного ПК в папку, которую вы создали на карте памяти.

Просмотр изображений

1. Нажмите **Пуск > Программы > Фото и видео**. По умолчанию в папке “Мои рисунки” снимки отображаются в виде эскизов.
2. Выберите снимок и нажмите **Просмотр**. Если вы не можете найти снимок в папке “Мои рисунки”, перейдите в другую папку с помощью стрелки вниз (▼).

Воспроизведение анимированных файлов GIF

1. Нажмите **Пуск > Программы > Фото и видео**.
2. Выберите анимированный файл GIF и нажмите **Просмотр**. Будет запущена программа “Анимация GIF”, которая позволяет открывать такие файлы и воспроизводить анимацию.

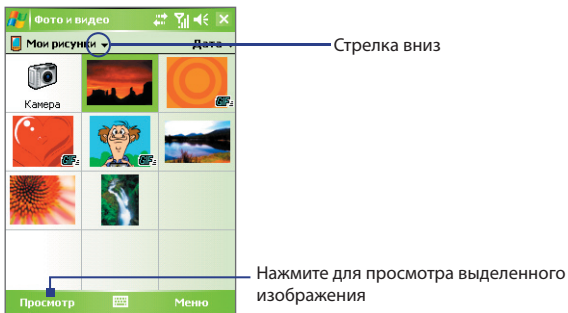

Воспроизведение видеоклипов со звуковым сопровождением

1. Нажмите **Пуск > Программы > Фото и видео**. По умолчанию на экране будет отображено содержимое папки "Мои рисунки".
2. Чтобы найти записанный видеоклип, нажмите стрелку вниз (▼) рядом с папкой "Мои рисунки" и откройте папку "Мои документы". Затем нажмите значок папки "Мои видеозаписи". По умолчанию видеоклипы отображаются в папке в виде эскизов со значком мультимедиа (🎵).

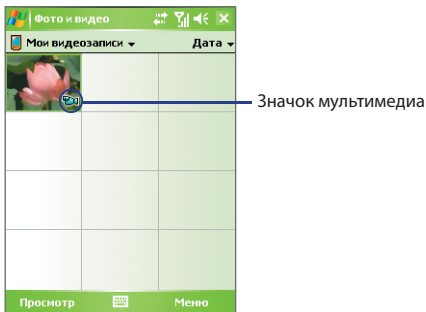

3. Выберите видеоклип и воспроизведите его в программе "Windows Media Mobile".

Просмотр слайд-шоу

Вы можете в вашем устройстве просматривать снимки в режиме слайд-шоу. Рисунки разворачиваются на весь экран и сменяются с интервалом 5 секунд.

1. Нажмите **Пуск > Программы > Фото и видео**.
2. Нажмите **Меню > Показ слайдов**.

Примечание Можно указать, как следует масштабировать изображения во время слайд-шоу для оптимизации показа. Нажмите **Меню > Параметры**, а затем на вкладке **Слайд-шоу** выберите ориентацию показа рисунков **"Вертикальные фото"** или **"Горизонтальные фото"**.

Нажмите в любом месте экрана, чтобы отобразить панель "Показ слайдов", которую можно использовать для завершения или приостановки показа, поворота изображения и т.д.

Упорядочивание фотографий и видеоклипов

Если в вашем устройстве хранится много снимков и видеоклипов, то стоит их упорядочить, чтобы можно было быстро найти нужный снимок или видеоклип. Вы можете сортировать файлы по имени, дате и размеру.

1. Нажмите **Пуск > Программы > Фото и видео**.
2. Нажмите список сортировки (по умолчанию он имеет метку **Дата**) и выберите критерий сортировки (**Имя**, **Дата** или **Размер**).

Удаление снимка или видеоклипа

Чтобы удалить снимок или видеоклип, выполните одно из следующих действий:

- Выберите снимок или видеоклип в экране "Фото и видео" и нажмите **Меню > Удалить**.
- Нажмите и удерживайте эскиз снимка, который хотите удалить, и нажмите **Удалить**.

Нажмите **Да**, чтобы подтвердить удаление.

Редактирование снимка

Вы можете поворачивать снимки, обрезать их, настраивать яркость и контрастность изображения.

1. Нажмите **Пуск > Программы > Фото и видео**.
2. Нажмите по снимку, который хотите редактировать.

3. Нажмите **Меню > Правка** и выполните одно из следующих действий:
 - Если необходимо повернуть рисунок на 90 градусов по часовой стрелке, нажмите **Повернуть**.
 - Если необходимо обрезать рисунок, нажмите **Меню > Обрезать**. Определите область обрезки, перемещая границы стилусом. Нажмите внутри рамки, чтобы выполнить обрезку, или вне рамки, чтобы ее отменить.
 - Для настройки яркости и контраста снимка нажмите **Меню > Автозамена**.

Примечание Для отмены редактирования нажмите **Меню > Отменить**. Для отмены всех несохраненных изменений нажмите **"Вернуться к сохраненному"**.

Установка снимка в качестве фона экрана "Сегодня"

Вы можете установить сделанный снимок в качестве фона на экран "Сегодня".

1. Нажмите **Пуск > Программы > Фото и видео**.
2. Выберите снимок, который хотите использовать в качестве фона.
3. Нажмите **Меню > В качестве текущего фона**.
4. В поле **Уровень прозрачности** выберите более высокий процент для большей прозрачности снимка и меньший процент, чтобы снимок был непрозрачным.
5. Нажмите **ОК**.

Отправка фотоснимков и видеоклипов по электронной почте

Вы можете отправлять снимки и видеоклипы по электронной почте.

1. Сначала настройте программу "Сообщения" для отправки и приема сообщений.
2. Из программы выберите объект, который вы хотите отправить.
3. Нажмите **Меню > Отправить** и выберите одну учетную запись (например, электронную почту Outlook или MMS), чтобы отправить элемент, как вложение.
4. Будет создано новое сообщение с вложением.
5. Введите имя получателя и тему сообщения, нажмите **Отправить**. Сообщение будет отправлено при следующей синхронизации вашего устройства.

Примечание Снимки и видеоклипы сохраняются автоматически перед отправкой.

Назначение снимка контакту

Вы можете назначить контакту снимок, чтобы его всегда можно было легко отличить.

1. Нажмите **Пуск > Программы > Фото и видео**.
2. Выберите снимок или изображение, которое необходимо назначить контакту.
3. Нажмите **Меню > Сохранить в контактах**.
4. Нажмите по контакту или пролистайте список и нажмите **Выбрать**, чтобы выбрать контакт из списка контактов.

Настройка других параметров изображения

1. Нажмите **Пуск > Программы > Фото и видео**.
2. Выберите снимок, для которого хотите выполнить дополнительные настройки.
3. Нажмите **Меню > Параметры**. Откроется экран Параметры, в котором можно выполнить следующие действия:
 - Изменить размер снимка для быстрой отправки по электронной почте.
 - Изменить направление вращения для функции поворота.
 - Настроить режим показа слайдов и активировать заставку экрана.

8.3 Работа с программой Windows Media Mobile

Вы можете использовать проигрыватель Microsoft Windows Media Player 10 Mobile для КПК для воспроизведения файлов цифрового аудио и видео, которые хранятся в вашем устройстве или в сети, например, на веб-сайте.

С помощью программы Windows Media Mobile можно воспроизводить как аудио-, так и видеофайлы. В этой версии программы Windows Media Mobile поддерживаются следующие форматы.

Поддерживаемые форматы видеофайлов	Расширения файлов
<ul style="list-style-type: none">• Windows Media Video• MPEG4, простой профиль• H.263• Motion JPEG• 3GPP2	<ul style="list-style-type: none">.wmv, .asf.mp4.3gp.avi.3g2
Поддерживаемые форматы аудиофайлов	Расширения файлов
<ul style="list-style-type: none">• Windows Media Audio• MP3• MIDI• AMR, узкий диапазон• AMR, широкий диапазон• AAC• 3GPP2	<ul style="list-style-type: none">.wma.mp3.mid, .midi, .rmi.amr.awb.m4a.gcp

Элементы управления

В программе Windows Media Mobile имеются следующие элементы управления.



Элемент управления	Назначение
1 	Воспроизведение файла/приостановка воспроизведения.
2 	Полноэкранный режим воспроизведения видео.
3 	Отображает ссылку на веб-сайт, где можно найти видеоклипы и музыку.
4 	Регулятор/индикатор воспроизведения файла.
5 	Переход к началу текущего файла или к предыдущему файлу.
6 	Переход к следующему файлу.
7 	Уменьшение уровня громкости.
8 	Увеличение уровня громкости.
9 	Включение/выключение звука.

Экраны и меню

У программы “Windows Media Mobile” есть три основных экрана:

- **Экран воспроизведения.** На экране, который открывается по умолчанию, находятся элементы управления воспроизведением, такие как “Воспроизвести”, “Приостановить”, “Следующая”, “Предыдущая”, “Регулятор громкости”, и экран воспроизведения видео. Вы можете изменить вид экрана, выбирая различные обложки.
- **Экран “Проигрывается”.** Экран отображает “Список воспроизведения”, куда включены файлы, отобранные для воспроизведения в данное время. Это особый список, в котором указан файл, который воспроизводится в настоящий момент, а также другие файлы, которые находятся “в очереди” на воспроизведение.
- **Экран “Библиотека”.** Этот экран позволяет быстро находить аудиофайлы, видеофайлы и списки воспроизведения. В нем отображены категории: “Моя музыка”, “Мое видео”, “Мое ТВ” и “Мои списки воспроизведения”.

В нижней части каждого экрана можно открыть **Меню**. Команды этого меню меняются в зависимости от того, какой именно экран отображается. Дополнительные сведения о командах этих меню см. в Справке вашего устройства.

О лицензиях и защищенных файлах

Некоторые объекты (например, цифровые музыкальные файлы, загруженные из Интернета, звуковые дорожки компакт-дисков и видеоклипы) защищены лицензиями, запрещающими их нелегальное распространение. Создание лицензий и управление ими осуществляется с использованием технологии DRM (digital rights management, управление правами на цифровую информацию), созданной для защиты содержимого и управления правами на доступ к нему. Некоторые лицензии могут запретить воспроизведение файлов, скопированных в ваше устройство. Файлы, использование которых обусловлено такими лицензиями, называются “защищенными файлами”.

Если вы хотите скопировать защищенный файл со своего настольного ПК в ваше устройство, используйте проигрыватель, установленный на ПК, для синхронизации файла с вашим устройством (вместо “перетаскивания” файла из папки на ПК в папку вашего устройства). Это гарантирует, что вместе с защищенным файлом будет скопирована и лицензия. Дополнительные сведения о синхронизации файлов между вашим устройством и другими мобильными устройствами см. в Справке программы “Проигрыватель” на настольном ПК.

Примечание Проверить состояние защиты файла можно в его свойствах (**Меню > Свойства**).

Копирование файлов мультимедиа на ваше устройство

Для синхронизации цифровых файлов мультимедиа на ваше устройство используйте последнюю версию программы “Проигрыватель” для настольных ПК (Windows Media Player 10 или более новой версии), вместо “перетаскивания” файлов из папки на настольном ПК в папку в вашем устройстве. Это гарантирует, что вместе с защищенным файлом будет скопирована и лицензия.

При синхронизации файлов всегда синхронизируйте их на карту памяти, вставленную в ваше устройство. Не синхронизируйте их на карту памяти, установленную в устройство считывания карт памяти. Также не синхронизируйте файлы в основную память (ПЗУ) вашего устройства.

Примечание Мультимедийные файлы также можно синхронизировать на встроенный жесткий диск вашего устройства.

Автоматическая синхронизация материала на ваше устройство

1. Выключите питание вашего устройства. Вставьте в ваше устройство карту памяти объемом 32 Мбайт или более, а затем снова включите ваше устройство.
2. Запустите программу Windows Media Player на настольном ПК.
3. Подключите ваше устройство к ПК.
4. Если ваше устройство не синхронизировано с ПК, то на настольном ПК запустится программа “Мастер настройки устройства”.
5. В этом мастере нажмите **Автоматическая**, установите флажок в ячейке **Настроить синхронизируемые списки** и затем выберите списки воспроизведения, которые хотите синхронизировать.
6. Нажмите **Готово**.

7. Начнется синхронизация файлов на ваше устройство. При следующем подключении вашего устройства к ПК, в котором запущен проигрыватель Windows Media (версия для настольного ПК), синхронизация начнется автоматически.

Синхронизация и копирование материалов на ваше устройство в ручном режиме

1. Если ваше устройство не синхронизировано с ПК, выполните шаги с 1 по 6, описанные в разделе “Автоматическая синхронизация материала на ваше устройство”, но при этом выберите для синхронизации вариант **Вручную**.
2. Чтобы выбрать файлы для синхронизации и копирования на ваше устройство, выполните следующие действия:
 - Откройте вкладку **Библиотека**.
 - На панели справа нажмите по раскрывающемуся списку и выберите “**Список синхронизации**”.
 - В Списке воспроизведения в левом окне выберите нужный список воспроизведения.
 - В списке “Список файлов” в среднем окне выделите нужные файлы и перетащите их на вкладку “Список синхронизации”.
 - Нажмите кнопку “**Начать синхронизацию**” внизу “Списка синхронизации”.

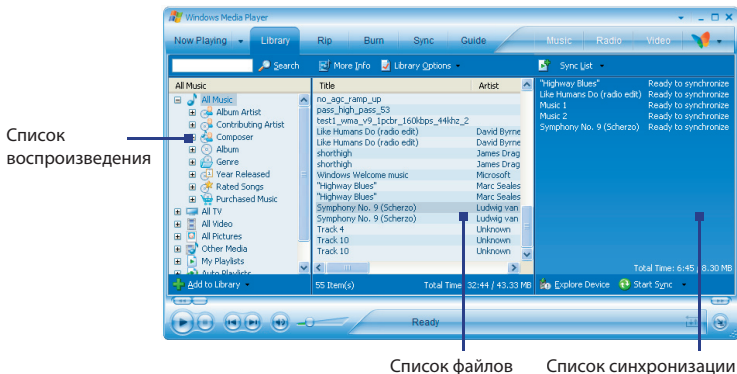

Список файлов

Список синхронизации

Примечание Аудиофайлы копируются быстрее, если в версии программы Проигрыватель Windows Media для компьютеров настроен автоматический уровень качества для аудиофайлов, копируемых в ваше устройство. Дополнительные сведения см. в Справке программы "Проигрыватель" на настольном ПК.

Воспроизведение мультимедиа

Воспроизведение объектов в вашем устройстве

Используйте библиотеку программы "Windows Media Mobile", где можно выбрать и послушать песни или посмотреть видео, а также список воспроизведения, которые записаны в вашем устройстве или на съемной карте памяти.

1. Если экран "Библиотека" не открыт, то нажмите **Меню > Библиотека**.
2. В экране "Библиотека" нажмите стрелку "Библиотека" (в верхней части экрана) и выберите нужное устройство хранения файлов мультимедиа, например, "Карта памяти".
3. В большинстве случаев программа "Windows Media Mobile" автоматически обновляет библиотеку. Однако можно обновлять библиотеку и вручную, чтобы быть в полной уверенности, что в библиотеке есть новые файлы, которые вы недавно скопировали в ваше устройство или на карту памяти. Чтобы вручную обновить список библиотеки, нажмите **Меню > Обновить библиотеку**.
4. Выберите категорию (например, "Моя музыка" или "Мои списки воспроизведения").
5. Нажмите и удерживайте объект для воспроизведения (например, песню, альбом или имя исполнителя), затем нажмите **Воспроизвести**.

Примечание Для воспроизведения файла, который хранится в вашем устройстве, но не включен в библиотеку, в экране "Библиотека" нажмите **Меню > Открыть файл**. Нажмите и удерживайте объект для воспроизведения (например, песню, альбом или имя исполнителя), затем нажмите **"Воспроизвести"**.

Воспроизведение объекта по сети

Используйте команду **Открыть адрес URL**, чтобы воспроизвести песню или видеоклип, которые хранятся в Интернете или на сетевом сервере.

1. Если экран “Библиотека” не открыт, то нажмите **Меню > Библиотека**.
2. Нажмите **Меню > Открыть адрес URL**.
3. Выполните одно из следующих действий:
 - В поле “**Адрес URL**” введите адрес в сети.
 - В поле “**Журнал**” выберите адрес URL, который уже использовался.

Примечание Для воспроизведения объекта по сети ваше устройство должно быть подключено к сети. Дополнительные сведения о том, как для вашего устройства создать удаленное подключение к сети, см. в разделе “Подключения” Справки вашего устройства.

Использование списков воспроизведения

Список воспроизведения - это список цифровых мультимедийных файлов, воспроизводимых в определенном порядке. С помощью списков воспроизведения можно группировать аудио- и видеофайлы для воспроизведения.

В программе “Проигрыватель” на настольном ПК можно создать список воспроизведения файлов мультимедиа и синхронизировать программу “Проигрыватель” компьютера с вашим устройством. Дополнительные сведения о синхронизации мультимедийных файлов см. выше в разделе “Копирование файлов мультимедиа на ваше устройство” в этой главе.

В вашем устройстве списки воспроизведения находятся в библиотеке программы “Windows Media Mobile” в категории “Мои списки воспроизведения”. Также существует временный список воспроизведения, называемый “Проигрывается”, в котором указан текущий воспроизводимый файл, а также все файлы, которые находятся в очереди на воспроизведение. Можно создать новый список воспроизведения в вашем устройстве, сохранив текущий список воспроизведения “Проигрывается” под другим именем.

Сохранение нового списка воспроизведения

1. Если экран “Библиотека” не открыт, то нажмите **Меню > Библиотека**.
2. Нажмите нужную категорию, чтобы выбрать ее (например, “Моя музыка” или “Мои списки воспроизведения”).
3. Выберите нужный файл мультимедиа, затем нажмите **Поставить в очередь**. Файл будет добавлен в список “Проигрывается”.
Повторите это действие для добавления всех нужных файлов мультимедиа в список “Проигрывается”.

Примечание Нельзя одновременно выбирать несколько файлов.

4. Добавив файлы мультимедиа, нажмите **Меню > Проигрывается**.
5. В экране “Проигрывается” нажмите **Меню > Сохранить список воспроизведения**.
6. Введите имя списка воспроизведения и нажмите **Готово**.
7. Чтобы воспроизвести созданный список воспроизведения, нажмите “Мои списки воспроизведения” в библиотеке, выберите необходимый список воспроизведения, затем нажмите **Воспроизвести**.

Устранение неполадок

Если у вас возникли проблемы при использовании программы “Windows Media Mobile”, существует ряд источников, обратившись к которым, вы можете получить помощь.

Дополнительные сведения на английском языке можно найти на странице “Troubleshooting Windows Media Player Mobile (Устранение неполадок в работе программы “Windows Media Mobile”)” на веб-сайте корпорации Microsoft (<http://www.microsoft.com/windows/windowsmedia/player/windowsmobile/troubleshooting.aspx>).

8.4 Работа с программой Медиа-хаб

Медиа-хаб это “центральный пункт” доступа ко всем мультимедийным развлечениям. Эта программа служит для быстрого запуска в вашем устройстве таких мультимедийных программ, как FM-радио, Audio Manager и т.п.

Открытие программы “Медиа-хаб”

Выполните одно из следующих действий:

- На вашем устройстве нажмите кнопку Медиа-хаб.
- Нажмите **Пуск > Программы > Медиа-хаб**.

В экране “Медиа-хаб” можно выбрать следующие мультимедийные программы:

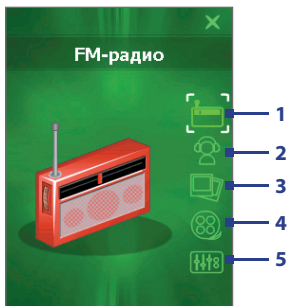

Поз.	Название значка	Мультимедийная программа
1	FM-радио	Запускает программу FM-радио для прослушивания любимых FM-станций.
2	Audio Manager	Запускает программу Audio Manager для создания списков воспроизведения и прослушивания музыкальных файлов.
3	Мои фото	Запускает программу "Фото и видео" и показывает содержимое папки "Мои рисунки".
4	Мои видео	Запускает программу "Фото и видео" и показывает содержимое папки "Мои видеозаписи".
5	Аудио-помощник	Запускает программу Аудио-помощник для настройки таких параметров звука, как объемный звук, эквалайзер и т.д. для получения более живого звучания.

Запуск мультимедийной программы

Выполните одно из следующих действий:

- Нажмите значок нужной программы.
- С помощью трекбола или дискового манипулятора перемещайтесь между значками. Выбрав значок нужной программы, нажмите трекбол, чтобы запустить эту программу.

Закрытие программы “Медиа-хаб”

Программа “Медиа-хаб” закрывается автоматически в следующих случаях:

- После того, как вы выбрали мультимедийную программу для запуска.
- Через 10 секунд, если вы не выбрали ни одной программы.
- При ответе на звонок или при выполнении звонка вы нажали кнопку МЕНЮ ПУСК или запустили любую другую программу.
- Ваше устройство готовится войти в спящий режим.

Чтобы вручную закрыть программу “Медиа-хаб”, нажмите значок **Выход** на экране программы или кнопку Медиа-хаб или ОК на вашем устройстве.

8.5 Работа с программой FM-радио

Программа **FM-радио** позволяет слушать передачи FM-радиостанций в вашем устройстве. Так как программа FM-радио использует прилагаемую проводную стереогарнитуру в качестве антенны, перед открытием программы необходимо подключить гарнитуру к разъему наушников вашего устройства. Можно переключаться между проводной гарнитурой и динамиком во время прослушивания FM-радио.

Запуск программы FM-радио

- Откройте программу **Медиа-хаб** и затем нажмите значок **FM-радио**; или
- Нажмите **Пуск > Программы > FM-радио**.

При первом использовании программы FM-радио она автоматически проведет поиск доступных каналов FM-радио в вашем районе, сохранит их в памяти настроек и перейдет к воспроизведению первой найденной FM-радиостанции. Порядок сохранения радиостанций в качестве предустановленных описан в разделе “Сохранение в качестве предустановленных”.



При нажатии значка **Выход** в верхней правой части экрана FM-радио программа продолжает работать в фоновом режиме, позволяя

прослушивать радио при работе с другими программами. Чтобы завершить работу программы FM-радио, нажмите значок  в верхней левой части экрана FM-радио.

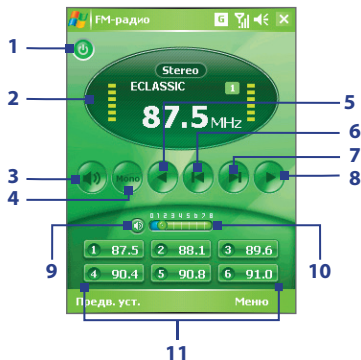
Элементы управления программы FM-радио



Элемент управления	Назначение
1 	Завершение работы программы FM-радио.
2	Отображение окна радио.
3  	Переключение вывода звука между динамиком и гарнитурой.
4  	Переключение между режимами Моно и Стерео. В некоторых случаях при прослушивании FM-радиостанции качество звука повышается в режиме "Моно".
5 	Уменьшение частоты радиосигнала с шагом 0,1 МГц.
6 	Поиск следующей станции в FM-диапазоне в порядке уменьшения частоты.
7 	Поиск следующей станции в FM-диапазоне в порядке увеличения частоты.
8 	Увеличение частоты радиосигнала с шагом 0,1 МГц.

Элемент управления	Назначение
9 	Включение/выключение звука.
10 	Настройка громкости. Нажмите и, не отпуская, передвиньте ползунок вправо для увеличения громкости или влево для уменьшения громкости.
11 	Позволяет сохранить до шести избранных FM-радиостанций в качестве предустановленных. Нажмите соответствующую кнопку, чтобы переключиться на избранную радиостанцию.

Окно радио

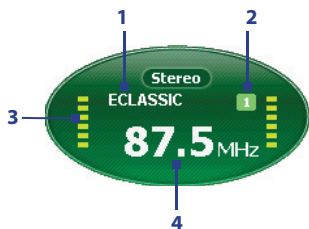

- 1 Отображение названия радиостанции при наличии сигнала RDS (Radio Data System - система передачи цифровой информации) или RDBS (Radio Data Broadcast System - широковещательная система передачи цифровой информации).
- 2 Отображение номера предустановки при выборе предустановленной FM-радиостанции.
- 3 Отображение уровня мощности принимаемого радиосигнала.
- 4 Отображение частоты радиосигнала.

Совет Нажмите **"Меню"**, чтобы выбрать дополнительные команды программы FM-радио, например, **"Найти и сохранить"**, чтобы заново провести поиск доступных FM-радиостанций и сохранить их в качестве предустановленных.

Органы управления вашего устройства, используемые в программе FM-радио

Трекбол

- Прокрутите трекбол влево/вправо для поиска следующей/предыдущей станции в FM-диапазоне. Когда будет найдена последняя станция, программа вернется в начало FM-диапазона.
- Прокрутите трекбол вверх/вниз, чтобы выбрать предыдущую/следующую предустановленную станцию.
- Нажимайте трекбол для включения и выключения звука.

Дисковый манипулятор

- Поворачивайте дисковый манипулятор по часовой стрелке для увеличения громкости или против часовой стрелки для уменьшения.

Сохранение в качестве предустановленных

Предустановленные станции - это FM-радиостанции, настройки которых можно сохранить в памяти для быстрого включения. Можно сохранить до шести FM-радиостанций для кнопок предустановок в главном экране программы FM-радио или сохранить до 20 предустановленных радиостанций в экране "Предустановленные".

Сохранение FM-радиостанций для кнопок предустановленных радиостанций

1. Настройтесь на нужную частоту FM.
2. Нажмите номер свободной кнопки предустановленной радиостанции. Значение частоты избранной FM-радиостанции будет показан на кнопке предустановленной радиостанции.

Нажмите здесь



Можно сохранить до 6 станций для кнопок предустановленных радиостанций.

Сохранение FM-радиостанций в экране “Предустановленные”

1. Настройтесь на нужную частоту FM и нажмите **Предустановленные**.
2. В экране “Предустановленные” нажмите значок , отображаемый на том номере предустановки, под которым вы хотите сохранить FM-радиостанцию.

Можно сохранить до 20 предустановленных радиостанций. Радиостанции, сохраненные в качестве предустановленных под номерами 1-6, доступны в главном экране программы FM-радио.

3. По завершении нажмите **ОК**.

Совет Чтобы удалить настроенную FM-радиостанцию из списка, в экране “Предустановленные” нажмите значок .

Прослушивание предустановленной FM-радиостанции

Выполните одно из следующих действий:

- В главном экране программы FM-радио нажмите кнопку предустановки, соответствующую нужной радиостанции.
- В экране “Предустановленные” нажмите номер предустановки, соответствующий нужной радиостанции, затем нажмите значок **Слушать**.

8.6 Работа с программой Audio Manager

Программа **Audio Manager** служит для поиска музыкальных файлов и их воспроизведения. Она обеспечивает доступ ко всем музыкальным файлам в вашем устройстве и облегчает их просмотр и упорядочивание по таким категориям, как исполнитель, альбом и т.п. Она также позволяет создавать списки воспроизведения ваших любимых композиций и прослушивать их с помощью встроенной программы **Музыкальный проигрыватель**.

Запуск программы “Audio Manager”

- Откройте программу **Медиа-хаб** и затем нажмите значок **Audio Manager**;
- Нажмите **Пуск > Программы > Audio Manager**.

Примечания

- Программа Audio Manager ведет поиск всех музыкальных файлов, сохраненных в памяти вашего устройства, на встроенном жестком диске и на карте памяти, которые имеют следующие звуковые форматы: MP3, WMA, AAC и AAC+. Она ведет поиск в следующих папках:
 - Устройство: \Музыка (включая все вложенные папки; когда есть музыкальные файлы, синхронизированные между устройством и ПК)
 - \Мои документы (включая все вложенные папки)
 - Встроенный жесткий диск: \Жесткий диск (включая все вложенные папки)
 - Карта памяти: \Карта памяти (включая все вложенные папки)
- Музыкальные файлы группируются по категориям **Исполнитель**, **Альбом**, **Жанр** и т.п. (если в файлах есть такие метаданные).

Библиотека

В экране **Библиотека** программы Audio Manager стрелка рядом с элементом указывает на то, что него есть подменю. Чтобы открыть подменю, нажмите по имени элемента. Другой способ открытия подменю: сначала с помощью трекбола или дискового манипулятора выделите имя элемента, а затем нажмите трекбол.

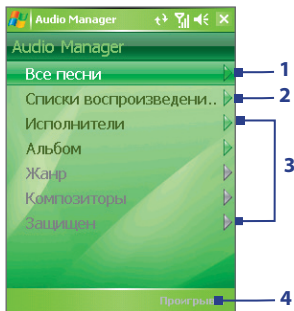

Библиотека: Главный экран

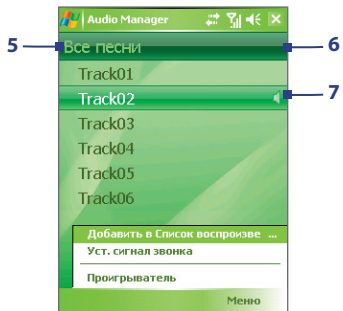

Библиотека: Экран "Все песни"

Поз.	Описание
1	Открыть подменю "Все песни" для поиска музыкальных файлов по имени файла или названию песни.
2	Открыть подменю "Списки воспроизведения" для создания списков воспроизведения и их воспроизведения.
3	Открыть подменю для поиска музыкальных файлов по выбранной категории.
4	Переключиться в экран "Музыкальный проигрыватель". (Программа "Музыкальный проигрыватель" не начинает воспроизведение автоматически. Нужно нажать значок Воспроизвести).
5	Имя текущего подменю. Нажмите для возврата в меню предыдущего уровня.
6	Значок Поиск отображается во время обновления базы данных музыкальных файлов в программе Audio Manager. Это происходит при добавлении, переименовании или удалении музыкальных файлов в памяти устройства, на встроенном жестком диске или на карте памяти.

Поз.	Описание
7	<p>Отображение названий песен или имен файлов, когда вы находитесь в подменю "Все песни". С помощью трекбола или дискового манипулятора выберите музыкальный файл и воспроизведите его в программе "Музыкальный проигрыватель".</p> <p>Отображение дополнительных подменю, когда открыт экран одной из категорий, например, Исполнители, Альбом и т.п. С помощью трекбола или дискового манипулятора откройте подменю.</p>

Если в Главном экране приложения Библиотека вы нажмете по какой-либо категории, то увидите дополнительные подменю, у которых могут быть свои вложенные уровни меню. Например, если нажать по категории **Исполнители**, то будет показан еще один уровень подменю с именами исполнителей. Если нажать по имени исполнителя, то будут показаны подменю с названиями альбомов. Продолжайте открывать подменю, пока не дойдете до уровня, на котором можно выбрать названия песен для воспроизведения.

Музыкальные файлы, защищенные технологией DRM (Digital Rights Management - Управления правами на информацию в цифровом виде), будут показаны в категории **Защищенные**. Значок замка рядом с названием песни указывает на то, что данный музыкальный файл защищен. Выделите файл и нажмите **Сведения**, если хотите просмотреть сведения об этом файле. Значок перечеркнутого замка перед названием песни указывает на то, что срок действия прав на данный музыкальный файл истек и его воспроизведение невозможно. Нажмите **Удалить**, если хотите удалить такие файлы.



Примечание Программа Audio Manager запоминает подменю, которое вы открывали последним. Когда вы выйдете из программы Audio Manager и затем снова ее откроете, она покажет последнее подменю, которое вы открывали в прошлый раз. Продолжайте нажимать по имени подменю в верхней части экрана, пока не дойдете до Главного экрана Библиотеки.





Музыкальный проигрыватель

Приложение **Музыкальный проигрыватель** интегрировано с программой Audio Manager и служит для воспроизведения музыкальных файлов. После выбора песни в Библиотеке открывается приложение "Музыкальный проигрыватель" и автоматически начинается ее воспроизведение. Для управления воспроизведением используйте доступные кнопки.

Примечание Если при выходе из программы Audio Manager был открыт экран приложения "Музыкальный проигрыватель", то при следующем запуске программы Audio Manager сразу откроется экран приложения "Музыкальный проигрыватель". Для возврата в экран Библиотека нажмите кнопку **"Библиотека"**.



Элемент управления	Назначение
1 	Показывает продолжительность воспроизведения. Нажмите Меню > Показать время , чтобы выбрать формат отображения продолжительности воспроизведения (Прошедшее время или Оставшееся время).
2 	Воспроизведение песен в случайном порядке или циклически.
3 	Воспроизведение/приостановка воспроизведения песни.

Элемент управления	Назначение
4 	Переход к предыдущей/следующей песне.
5 	Передвигайте ползунок для перемещения по песне вперед или назад.
6 	Увеличение/уменьшение громкости.
7 	Выключение/включение звука.
8 Библиотека	Возврат в экран Библиотека.
9 Меню	Открытие меню для добавления текущей песни в список воспроизведения, задания песни в качестве мелодии звонка и т.д.

Списки воспроизведения

Список воспроизведения - это перечень музыкальных файлов, которые воспроизводятся в порядке очередности. Экран "Списки воспроизведения" показывает текущие списки воспроизведения, обнаруженные в памяти устройства, на встроенном жестком диске и на карте памяти.

В экранные "Списки воспроизведения" отображаются списки воспроизведения двух типов:

- **Списки воспроизведения программы "Проигрыватель Windows Media".**

Это списки воспроизведения из Библиотеки программы Windows Media Player Mobile (синхронизированные со списками программы "Проигрыватель Windows Media" в вашем компьютере), они отображаются со значком (). Их можно воспроизводить в приложении "Музыкальный проигрыватель" программы Audio Manager, но нельзя редактировать.

- **Пользовательские списки воспроизведения.** Это списки воспроизведения, созданные в программе Audio Manager, их можно редактировать.

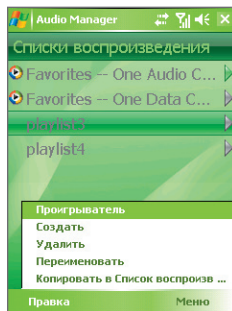

Примечания

- Программа Audio Manager ведет поиск списков воспроизведения в следующих папках:
 - Устройство: \Списки воспроизведения
\Application Data\HTC\AudioManager\Списки воспроизведения
 - Встроенный жесткий диск: \Жесткий диск\Списки воспроизведения
 - Карта памяти: \Карта памяти\Списки воспроизведения
- Если список воспроизведения программы "Проигрыватель Windows Media" содержит и музыкальные файлы, и видеофайлы, и файлы изображений, то программа Audio Manager обработает только музыкальные файлы, а мультимедийные файлы других типов отфильтрует.

Создание списка воспроизведения

1. В Главном экране Библиотеки нажмите **Списки воспроизведения**.
2. В экране "Списки воспроизведения" нажмите **Меню > Создать**.
3. Введите **Имя списка воспроизведения** и нажмите **ОК**.
4. В экране "Списки воспроизведения" нажмите только что созданный список воспроизведения и нажмите **Правка**.
5. Нажмите **Меню > Меню**.
6. Отметьте флажками песни, которые хотите добавить в список воспроизведения, или нажмите **Меню > Выделить все**, чтобы выбрать все песни.
7. Трижды нажмите кнопку **ОК**, чтобы вернуться в экран "Списки воспроизведения".

Воспроизведение списка воспроизведения

1. В экране "Списки воспроизведения" нажмите нужный список воспроизведения.
2. Нажмите по первой песне в выделенном списке воспроизведения. Программа "Музыкальный проигрыватель" автоматически откроется и начнет воспроизведение первой песни. По окончании каждой песни будет воспроизводиться следующая за ней песня в списке воспроизведения.

Примечание Содержимое списков воспроизведения не обновляется автоматически при удалении музыкальных файлов из памяти устройства, встроенного жесткого диска или карты памяти. Программа "Музыкальный проигрыватель" выдаст уведомляющее сообщение, когда вы будете воспроизводить список воспроизведения, а указанные в нем музыкальные файлы не обнаружены.

Изменение списка воспроизведения

1. В экране "Списки воспроизведения" выделите список воспроизведения, который хотите изменить.
2. Нажмите **Правка**.
3. Нажмите **Меню**, чтобы открыть список команд правки. Можно добавлять песни, копировать их, удалять и т.д.
4. Закончив изменение списка воспроизведения, дважды нажмите кнопку **ОК**.
5. Для возврата в экран "Списки воспроизведения" нажмите имя списка воспроизведения, показанное в верхней части экрана.

Добавление списка воспроизведения к другому списку воспроизведения

1. В экране "Списки воспроизведения" с помощью трекбола или дискового манипулятора выделите список воспроизведения, который хотите добавить к другому списку воспроизведения.
2. Нажмите **Меню > Копировать в Список воспроизведения**.
3. Выделите список воспроизведения, в который хотите скопировать первый список, и нажмите кнопку **ОК**. Нажмите **Новый список воспроизведения**, если хотите добавить список воспроизведения к новому списку воспроизведения.

Задать музыкальный файл в качестве мелодии звонка

Программа Audio Manager позволяет задать вашу любимую музыкальную композицию в качестве мелодии звонка в вашем устройстве.

1. С помощью трекбола или дискового манипулятора выберите песню в Библиотеке или укажите песню для воспроизведения в приложении "Музыкальный проигрыватель".
2. Нажмите **Меню > Уст. сигнал звонка**.
3. Если выбрать песню в формате MP3, то ее можно сделать короче с помощью команды "обрезать". Нажмите **Обрезать**, чтобы открыть приложение "Обрезка MP3" и обрезать композицию. Дополнительные сведения об обрезке см. в разделе "Обрезка MP3".
4. Нажмите **Уст. сигнал звонка по умолч.**
5. Появится подтверждающее сообщение. Нажмите **ОК**.

Совет Если хотите только сохранить песню в папку мелодий звонка для последующего использования, то выберите **Сохранить в папку мелодий звонка**. Потом вы сможете нажать **Пуск > Настройка > вкладка Личные > Телефон**, чтобы задать ее в качестве мелодии звонка.

Обрезка MP3

Перед тем, как задать файл MP3 в качестве мелодии звонка для вашего устройства, можно сначала сократить продолжительность звучания и уменьшить размер файла. Для обрезки песни используйте доступные инструменты в программе "Обрезка MP3".

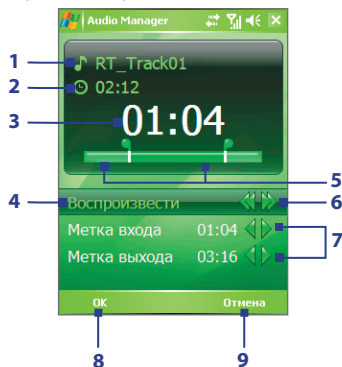

Элемент управления	Назначение
1 Название	Отображение названия мелодии звонка для песни.
2 Продолжительность	Показывает продолжительность песни после обрезки.
3 Время	Показывает продолжительность воспроизведения во время проигрывания песни.
4 Воспроизвести/ остановить	Нажимайте для попеременного воспроизведения/остановки.
5 Обрезка	Позволяет с помощью меток обозначать фрагмент песни для использования в качестве мелодии звонка. Перетасщите левый маркер во временную точку начала, затем перетасщите правый маркер во временную точку конца.
6 Перемотка назад/ Перемотка вперед	<p>Во время воспроизведения:</p> <ul style="list-style-type: none"> • Нажмите и удерживайте  для перемотки назад; или • Нажмите и удерживайте  для перемотки вперед.
7 Метка начала/ Метку конца	<p>Точное задание времени начала и конца фрагмента песни, который будет использоваться как мелодия звонка.</p> <ul style="list-style-type: none"> • Нажмите , чтобы вернуться на 1 секунду назад и поставить метку; или • Нажмите , чтобы перейти на 1 секунду вперед и поставить метку.
8 ОК	Нажмите эту кнопку, чтобы подтвердить завершение обрезки мелодии звонка.
9 Отмена	Нажмите эту кнопку, чтобы выйти из программы "Обрезка MP3", не обрезая фрагмент для мелодии звонка.

8.7 Работа с программой **Аудио-помощник**

Программа **Аудио-помощник** позволяет регулировать настройки во время прослушивания музыки для получения более живого звучания. С ее помощью можно включать эффект объемного звучания и регулировать высокие и нижние частоты. В ней есть эквалайзер с предустановками и панель управления для тонкой настройки звука.

Запуск программы “Аудио-помощник”

- Откройте программу **Медиа-хаб** и затем нажмите значок **Аудио-помощник**; или
- Нажмите **Пуск**> **Программы** > **Аудио-помощник**.



Элемент управления	Назначение
1 Эквалайзер	Включение или отключение эквалайзера. Установите этот флажок, чтобы включить эквалайзер и при необходимости настроить его параметры. Дополнительные сведения см. в разделе "Эквалайзер".
2 Объемный звук	Придание звуку эффекта объемности. Чтобы усилить или уменьшить этот эффект, передвиньте ползунок в нужную позицию. Чтобы отключить эффект объемного звука, установите ползунок в положение 0%.

Элемент управления	Назначение
3 Высокие частоты	Усиление высоких частот в воспроизводимом звуке. Чтобы усилить или уменьшить этот эффект, передвиньте ползунок в нужную позицию. Чтобы отключить эффект усиления высоких частот, установите ползунок в положение 0%.
4 Бас	Усиление низких частот в воспроизводимом звуке. Чтобы усилить или уменьшить этот эффект, передвиньте ползунок в нужную позицию. Чтобы отключить эффект усиления низких частот, установите ползунок в положение 0%.
5 Готово	Нажмите эту кнопку, чтобы изменения настроек вступили в силу.
6 Меню	<ul style="list-style-type: none">• Нажмите Меню > Отмена, чтобы выйти из программы Аудио-помощник, не применяя измененные настройки;• Нажмите Меню > Сброс, чтобы восстановить стандартные настройки.

Эквалайзер

Эквалайзер используется для настройки оптимального звучания. Он предлагает различные режимы тональности, такие как хип-хоп, джаз, рок и т.д., а также несколько предустановок, улучшающих звучание определенных типов музыки. 10-полосный графический эквалайзер позволяет регулировать громкость звука по отдельным частотам.

Использование предустановок

1. Установите флажок в ячейке **Эквалайзер**, чтобы включить эквалайзер.
2. Нажмите окно списка и выберите нужную предустановку.

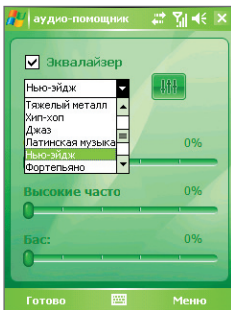

Создание пользовательской предустановки эквалайзера

1. Установите флажок в ячейке **Эквалайзер**, чтобы включить эквалайзер.
2. Нажмите .
3. Передвигая ползунки эквалайзера, настройте нужные значения частотных полос. Выставленные значения отображаются над ползунковыми регуляторами.
4. Сохраните выставленные вами настройки эквалайзера в качестве предустановки, нажав **Меню > Сохранить как предустановку**.
5. Введите имя для предустановки и нажмите **Готово**.



Созданная вами предустановка будет добавлена в окно списка.

Удаление пользовательской предустановки эквалайзера

1. Установите флажок в ячейке **Эквалайзер** и затем нажмите .
2. Нажмите окно списка и выберите предустановку, которую хотите удалить.
3. Нажмите **Меню > Удалить предустановку**.

Примечание Удалять можно только пользовательские предустановки эквалайзера. Изначально установленные предустановки эквалайзера удалить нельзя.

Глава 9

Работа с другими приложениями

9.1 Word Mobile

9.2 Excel Mobile

9.3 Просмотр презентаций в программе PowerPoint Mobile

9.4 Работа с программой ClearVue PDF

9.5 Работа с программой Менеджер MIDlet

9.6 Работа с программой ZIP

9.7 Использование функции “Быстрый голосовой набор”

9.1 Word Mobile

Word Mobile - это упрощенная версия программы Microsoft Word. С помощью этого приложения в вашем устройстве можно открывать и редактировать документы, созданные в программе Word на настольном ПК. Можно также создавать документы и шаблоны и сохранять их в формате ***.doc**, ***.rtf**, ***.txt** и ***.dot**.

Однако нельзя одновременно открыть несколько документов. Если вы открываете второй документ, то первый автоматически сохраняется и закрывается.

Создание файла Word

1. В приложении Word Mobile нажмите **Создать**. Вы увидите на экране пустой документ или шаблон в зависимости от того, что вы выбрали в качестве шаблона по умолчанию.
2. Введите необходимый текст.
3. Нажмите **Меню**, затем выберите соответствующую команду (выбрать шрифт, задать выравнивание и смещение абзацев, вставить дату, выполнить проверку орфографии и т.д.).
4. Закончив работу с документом, нажмите **ОК**, чтобы сохранить и закрыть файл.

Когда вы закрываете только что созданный документ, ему автоматически присваивается имя по нескольким первым словам в документе, и он сохраняется в списке документов Word Mobile. Впоследствии файл документа легко можно переименовать, назвав его более понятным именем, и перенести его в другую папку или на карту памяти.

Примечание Word Mobile не в полной мере поддерживает некоторые функции Microsoft Word, такие как рецензирование или защита паролем. При сохранении файла в вашем устройстве некоторые данные и элементы форматирования могут быть потеряны. Полный перечень функций, которые не поддерживаются в приложении Word Mobile, приведен в Справке вашего устройства.

9.2 Excel Mobile

В приложении **Excel Mobile** можно легко открывать и редактировать книги Excel и шаблоны, созданные на настольном ПК. Можно также создавать новые книги и шаблоны непосредственно в вашем устройстве.

Создание файла Excel

1. В приложении Excel Mobile нажмите **Создать**. Появится пустой лист рабочей книги или шаблон, в зависимости от того, что вы выбрали в качестве шаблона по умолчанию.
2. Нажмите ячейку, чтобы выделить ее. С помощью экранной клавиатуры введите данные и нажмите клавишу **Ввод**.
3. Нажмите **Меню**, затем соответствующую команду (вставить ячейки, диаграммы, символы или функции, отформатировать строки или столбцы и т.д.).
4. Закончив работу с документом, нажмите **ОК**, чтобы сохранить и закрыть файл.

- Советы**
- Работайте в полноэкранном режиме, чтобы видеть как можно большую часть рабочего листа.
 - Нажмите **Вид > Масштаб** и укажите масштаб в процентах, чтобы легко читать информацию в рабочих листах.

Примечание Excel Mobile поддерживает не все функции Microsoft Excel, такие как формулы или комментарии к ячейкам. При сохранении рабочей книги в вашем устройстве некоторые данные и элементы форматирования могут быть потеряны. Полный перечень функций, которые не поддерживаются в приложении Excel Mobile, приведен в Справке вашего устройства.

9.3 Просмотр презентаций в программе PowerPoint Mobile

С помощью программы **PowerPoint Mobile** можно открывать и просматривать презентации, созданные на настольном ПК. PowerPoint Mobile позволяет просматривать презентации формата ***.ppt** и ***.pps**, созданные в программе PowerPoint '97 или более поздних версий.

При просмотре в вашем устройстве будут воспроизводиться многие элементы презентаций, встроенные в слайды, например, переход слайдов и анимация. Если презентация настроена на автоматический показ, то переход от одного слайда к другому будет происходить автоматически. Также поддерживаются гиперссылки на URL-адреса.

Функции, не поддерживаемые в программе PowerPoint Mobile:

- **Заметки.** Заметки к слайдам видны не будут.
- **Перекомпоновка или редактирование слайдов.** В программе PowerPoint Mobile презентации можно только просматривать.
- **Некоторые форматы файлов.** Не поддерживаются файлы формата ***.ppt**, созданные с помощью более ранних версий, чем PowerPoint '97, а также веб-страницы форматов ***.htm** и ***.mht**.

Запуск показа презентации

1. Нажмите **Пуск > Программы > PowerPoint Mobile**.
2. Выберите нужную презентацию из списка.
3. Нажмите текущий слайд, чтобы перейти к следующему.
4. Для перехода от одного слайда к другому нажмите **▲| > Следующий** или **Предыдущий**, либо нажмите **Перейти к слайду** и нажмите слайд, который хотите просмотреть.

Если презентация настроена на автоматический показ, переход от одного слайда к другому будет происходить автоматически.

- Примечания**
- Если вы увеличили масштаб, чтобы подробнее рассмотреть слайд, то не сможете перейти к следующему слайду, пока снова не уменьшите масштаб.
 - Возможно, при нажатии кнопок **Следующий** или **Предыдущий** будет воспроизводиться анимация в слайде, а не выполняться переход между слайдами.

Прекращение показа презентации

- В презентации PowerPoint Mobile нажмите **▲| > Конец слайд-шоу**.

9.4 Работа с программой ClearVue PDF

В приложении **ClearVue PDF** можно открывать и просматривать файлы формата Portable Document Format (PDF) (переносимый формат документов). Такие файлы чаще всего имеют расширение ***.pdf**.

Открытие файла PDF в вашем устройстве

1. Нажмите **Пуск > Программы > ClearVue PDF**.
2. Нажмите **Файл > Открыть**, чтобы увидеть список файлов PDF в вашем устройстве.
3. Выберите файл, который хотите посмотреть.

Навигация в документах PDF

Воспользуйтесь любым из следующих способов:

- Для перемещения внутри страницы нажимайте стрелки вверх, вниз, вправо и влево на полосах вертикальной и горизонтальной прокрутки.
- Для перемещения вверх или вниз по странице или перехода между страницами используйте трекбол.
- Перемещать экран в нужное положение, касаясь стилусом промежутка между стрелками на полосах прокрутки.
- Быстро перемещаться между страницами и переходить к нужному номеру страницы, нажимая полосу прокрутки и перемещаясь по ней.

Увеличение или уменьшение размера изображения

1. Откройте файл PDF для просмотра.
2. Нажмите **Масштаб**.
3. Выберите определенный масштаб из списка либо выберите масштаб **По ширине страницы** или **Страница целиком**.
4. Нажмите **Специальный**, чтобы задать нестандартный масштаб.

9.5 Работа с программой Менеджер MIDlet

MIDlet - это написанные на языке Java программы, предназначенные для мобильных устройств. Ваше устройство поддерживает Java 2 Micro Edition, J2ME. С помощью программы **“Менеджер MIDlet”** можно загружать приложения Java - игры и инструменты, специально предназначенные для мобильных устройств. Хотя некоторые приложения Java и игры уже установлены в вашем устройстве, программа Менеджер MIDlet позволяет самостоятельно устанавливать из Интернета дополнительные приложения J2ME и управлять ими.

Установка программ MIDlet из Интернета

1. Подключитесь к Интернету и найдите нужное приложение или пакет приложений MIDlet.
2. Выберите нужное приложение или пакет приложений MIDlet для загрузки.
3. Подтвердите согласие начать загрузку.
4. Запустите установку файла (файлов).

Установка приложений MIDlet с ПК

Вы можете установить файлы или пакет MIDlet в вашем устройстве с настольного ПК, используя USB-кабель синхронизации или адаптер Bluetooth. При копировании файлы MIDlet автоматически сохраняются в вашем устройстве в папке “Мои документы”. Вы также можете скопировать файл(ы) MIDlet с настольного ПК в любую из перечисленных ниже временных папок, откуда их можно установить с помощью программы Менеджер MIDlet.

- Память устройства: ../Мое устройство/Мои документы/Мои MIDlets
- Встроенный жесткий диск: ../Мое устройство/Жесткий диск
- Карта памяти: ../Мое устройство/Карта памяти

Примечание Если в папке “Мои документы” отсутствует вложенная папка “Мои MIDlets”, то вы можете сами создать папку с таким именем. При установке карты памяти в ваше устройство папка “Карта памяти” появляется автоматически.

Установка программы или пакета MIDlet

1. Нажмите **Пуск > Программы > Менеджер MIDlet > Меню > Установить > Локально**.
2. Выберите из списка программу или пакет MIDlet, которые хотите установить.
3. Подтвердите выполнение установки.

Примечание Чтобы удалить файлы MIDlet из временной папки, нажмите и удерживайте имя файла, затем в контекстном меню выберите **Удалить**.

Запуск программ MIDlet в вашем устройстве

1. Нажмите **Пуск > Программы > Менеджер MIDlet**.
2. Запустите программу MIDlet, нажав по ней стилусом.

Просмотр запущенных программ MIDlet

- Нажмите стрелку Вниз в левом верхнем углу экрана Менеджер MIDlet и выберите **Запущенные**.

Примечание Чтобы посмотреть, какие программы MIDlet использовались последними по времени, нажмите **Показать > Последние**.

Завершение выполнения программ MIDlet

1. Нажмите стрелку Вниз в левом верхнем углу экрана Менеджер MIDlet и выберите **Запущенные**.
2. В экране "Запущенные MIDlet" нажмите и удерживайте приложение MIDlet, а затем нажмите **Остановить**.

Примечание Чтобы остановить все запущенные в вашем устройстве приложения MIDlet, нажмите **Меню > Остановить все**.

Управление программами и пакетами MIDlet

Вы можете сгруппировать программы MIDlet в соответствии с вашими предпочтениями. Можно также изменять стандартные настройки, установленные для программ MIDlet, в том числе настройки безопасности.

Добавление программы или пакета MIDlet в группу

Если в вашем устройстве установлено несколько программ или пакетов MIDlet, то их можно сгруппировать.

1. Нажмите и удерживайте программу или пакет MIDlet, затем нажмите **Группировать**.
2. Выберите стандартную группу или выберите **Создать**, если хотите создать нестандартную группу, затем нажмите **ОК**.

После распределения программ и пакетов MIDlet по группам названия групп появятся в меню Показать, и их можно будет отображать по группам.

Выбор порядка сортировки

1. Нажмите стрелку Вниз в правом верхнем углу экрана "Менеджер MIDlet" и откройте меню **Сортировать по**.
2. Выберите сортировку по критерию **Имя** или **Размер**.

Изменение отображаемого имени программы MIDlet

1. Нажмите и удерживайте имя программы MIDlet, а затем выберите **Переименовать**.
2. Введите новое имя для программы MIDlet и нажмите **ОК**.

Примечание Имя пакета приложений MIDlet изменить нельзя.

Удаление программы или пакета MIDlet

Прежде чем удалить программу или пакет MIDlet, убедитесь, что они в данный момент не запущены.

1. В окне "Менеджер MIDlet" нажмите и удерживайте пакет MIDlet, затем выберите **Удалить**.
2. Нажмите **ОК** для подтверждения.

Примечание Нельзя удалить отдельную программу из пакета MIDlet, пакет MIDlet можно удалить только полностью.

Проверка свободной памяти

- В экране "Менеджер MIDlet" нажмите **Меню > Сведения о системе**, чтобы увидеть, сколько места в памяти занимают программы MIDlet.

Выбор типа подключения

- В экране "Менеджер MIDlet" нажмите **Меню > Выбрать тип сети** и выберите тип подключения для загрузки программ MIDlet в ваше устройство.

Настройка безопасности программ MIDlet

Можно настроить параметры безопасности для каждой программы или пакета MIDlet в отдельности.

1. Нажмите и удерживайте стилус на программе MIDlet.
2. В контекстном меню выберите **Безопасность**.

Учтите, что некоторые настройки доступны не для всех программ и пакетов MIDlet. Ниже приведен список параметров безопасности, которые можно установить для активных программ и пакетов MIDlet.

Параметры безопасности	Описание
Доступ в сеть	Определяет, разрешен ли программе или пакету MIDlet доступ в Интернет.
Местные подключения	Разрешает программе или пакету MIDlet доступ к службам и услугам, например, Bluetooth.
Автозапуск программы	Разрешает запуск программы или пакета MIDlet в заданное время или в любое время.
Сообщения	Определяет, может ли программа или пакет MIDlet посылать и получать SMS-сообщения.
Запись мультимедиа	Разрешает программе или пакету MIDlet записывать звуки и изображения.

Примечание Перечень сообщений об ошибках, которые могут возникать при использовании программ и пакетов MIDlet, см. в Справке вашего устройства.

9.6 Работа с программой ZIP

Программа ZIP позволяет экономить место в памяти и увеличивать емкость системы хранения в вашем устройстве путем сжатия файлов в стандартном формате ZIP. Вы можете просматривать и извлекать файлы из архивов, полученных из различных источников. Вы также можете создавать новые файлы формата ***.zip** в своем устройстве.

Запуск программы ZIP и открытие файлов *.zip

Программу ZIP в вашем устройстве можно использовать как для архивирования файлов, так и для открытия имеющихся архивов. При каждом запуске программа ZIP выполняет поиск файлов с расширением *.zip, и отображает их в экране "Список архивов".

Запуск программы ZIP в вашем устройстве

- Нажмите **Пуск > Программы > ZIP**.

Открытие файла ZIP и извлечение файлов из архива

1. Откройте файл, выполнив одно из следующих действий:
 - Выберите файл, а затем нажмите **Файл > Открыть архив**.
 - Нажмите и удерживайте файл, а затем нажмите **Открыть архив**.
 - Дважды нажмите по имени файла.

Примечание Нельзя одновременно выбрать несколько файлов ZIP.

2. На экране будет показан список файлов, которые содержатся в архиве ZIP. Выберите файлы, выполнив одно из следующих действий:
 - Нажмите файл, чтобы его выбрать.
 - Чтобы выбрать несколько файлов, нажмите **Действие** и задайте режим **Групповое выдел**. Выберите файлы, нажимая каждый из них. (Чтобы снять выделение с ненужного файла, нажмите по нему).
 - Чтобы выделить все файлы, нажмите **Действие > Выделить все**.
3. Нажмите **Действие > Извлечь**.
4. Выберите папку для помещения извлеченных файлов и нажмите **Извлечь**.

Создание архива ZIP

1. Нажмите **Файл > Создать архив**.
2. В экране "Сохранить как" введите имя файла ZIP и выберите папку для его сохранения. Также можно указать, где следует сохранить файл zip, - в основной памяти вашего устройства, на жестком диске или на карте памяти.
3. Нажмите **Сохранить**.
4. Нажмите **Действие > Добавить**.
5. Дважды нажмите по папке с файлами, которые хотите архивировать.
6. Выберите файлы, выполнив одно из следующих действий:
 - Нажмите файл, чтобы его выбрать.
 - Чтобы выделить несколько файлов, нажмите и удерживайте стилус в любом месте экрана, а затем выберите режим **Групповое выдел**. Выберите файлы, нажимая каждый из них. (Чтобы снять выделение с ненужного файла, нажмите по нему).
 - Чтобы выделить все файлы, нажмите и удерживайте стилус в любом месте экрана, затем выберите **Выделить все**.
7. Нажмите **Добавить**.
8. Нажмите **Файл > Закрывать архив**.
9. После закрытия файла архива zip нажмите **Файл > Найти архив**, чтобы найти все архивы ZIP и показать их в экране "Список архивов".

9.7 Использование функции “Быстрый голосовой набор”

Эта функция позволяет записывать голосовые теги, чтобы набирать номер телефона или запускать программы, просто произнеся одно слово.

Создание голосового тега для номера телефона



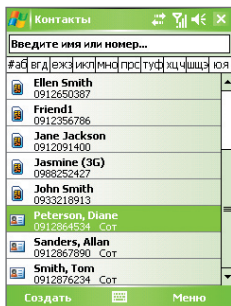

1. Нажмите **Пуск > Контакты**, чтобы открыть список Контакты.
2. Выполните одно из следующих действий:
 - Нажмите и удерживайте стилус на нужном контакте, затем нажмите **Добавить голосовой тег**.
 - Выберите нужный контакт, затем нажмите **Меню > Добавить голосовой тег**.
 - Нажмите по нужному контакту, чтобы открыть экран его сведений, а затем нажмите **Меню > Добавить голосовой тег**.
3. Выберите номер телефона, для которого хотите создать голосовой тег, и нажмите кнопку **Запись** ().

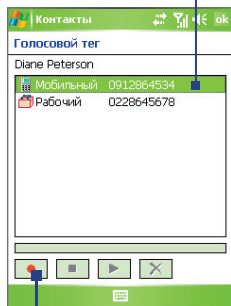

Выберите нужный телефонный номер.



Нажмите кнопку **Запись**, чтобы начать запись.

4. По окончании записи справа от элемента будет показан значок **Голосовой тег** ().
5. После создания голосового тега для элемента вы сможете выполнять следующие действия:
 - Нажмите кнопку **Запись** () , чтобы переписать голосовой тег.
 - Нажмите кнопку **Воспроизвести** () , чтобы воспроизвести голосовой тег.
 - Нажмите кнопку **Удалить** () , чтобы удалить голосовой тег.

Совет Для повышения точности распознавания записывайте голосовые теги в тихом месте.

Создание голосового тега для программы



1. Нажмите **Пуск > Настройка > вкладка Личные > Быстрый голосовой набор**.
2. На вкладке **Приложения** показан список программ, установленных в вашем устройстве. Чтобы создать голосовой тег для запуска программы, используйте ту же процедуру, что и для записи голосового тега для телефонного номера.
3. После создания голосового тега для запуска программы нажмите кнопку **ГОЛОСОВАЯ КОМАНДА** на устройстве и произнесите записанный текст.

Набор номера или запуск программы с помощью голосового тега

1. На устройстве нажмите кнопку **ГОЛОСОВАЯ КОМАНДА**.
2. После звукового сигнала произнесите текст, записанный в качестве голосового тега к тому номеру телефона, по которому хотите позвонить, или к той программе, которую хотите запустить. Система повторит текст голосового тега, а затем автоматически наберет номер или запустит программу.

Примечание Если система не сможет распознать ваш голосовой тег, то повторите попытку и произнесите его четко, попытавшись уменьшить окружающие шумы.

Просмотр и проверка созданных голосовых тегов

1. Нажмите **Пуск > Настройка >** вкладка **Личные > Быстрый голосовой набор**.
2. На вкладке **Голосовой тег** показан список всех созданных вами голосовых тегов. Выберите элемент из списка и выполните одно из следующих действий:
 - Нажмите кнопку **Запись** (), чтобы переписать голосовой тег.
 - Нажмите кнопку **Воспроизвести** (), чтобы воспроизвести голосовой тег.
 - Нажмите кнопку **Удалить** (), чтобы удалить голосовой тег.

Приложение

**A.1 Уведомления о
соответствии стандартам**

**A.2 Требования к компьютеру
для работы с программой
ActiveSync 4.x**

A.3 Технические характеристики

A.1 Уведомления о соответствии стандартам

Идентификационные номера, выдаваемые органами государственного регулирования

В целях идентификации, необходимой согласно регламентирующим актам, вашему устройству присвоен номер модели ARTE300.

Для обеспечения продолжительной, надежной и безопасной работы устройства ARTE300 используйте вместе с ним только дополнительные принадлежности, перечисленные ниже.

Аккумулятору присвоен номер модели ARTE160.

Данное устройство предназначено для использования с сертифицированным по классу 2 источником питания с номинальным напряжением 5 В постоянного тока и максимальной силой тока 1 А.

Уведомление для стран Европейского Союза

Устройства с маркировкой CE отвечают требованиям Директивы по оконечному радио- и телекоммуникационному оборудованию (99/5/EC), Директивы по электромагнитной совместимости (89/336/EEC) и Директивы в отношении низкого напряжения (73/23/EEC), изданных Комиссией Европейского сообщества.

Соответствие этим директивам означает соответствие следующим европейским нормам (в скобках указаны аналогичные международные стандарты).

- **EN 60950-1 (IEC 60950-1)**
Безопасность оборудования информационных технологий.
- **ETSI EN 301 511**
Глобальная система мобильной связи (GSM); Согласованный стандарт для станций подвижной связи в диапазонах GSM 900 и GSM 1800, который включает в себя основные требования статьи 3.2 Директивы по оконечному радио- и телекоммуникационному оборудованию (1999/5/EC).
- **ETSI EN 301 489-1**
Вопросы электромагнитной совместимости и радиочастотного спектра (ERM); обеспечение электромагнитной совместимости (ЭМС) радиоаппаратуры и услуг радиосвязи; Часть 1: Общие технические требования.

- **ETSI EN 301 489-7**
Вопросы электромагнитной совместимости и радиочастотного спектра (ERM); обеспечение электромагнитной совместимости (ЭМС) радиоаппаратуры и услуг радиосвязи; Часть 7: Особые условия для мобильных и портативных радиостанций и вспомогательного оборудования цифровых систем сотовой радиосвязи (стандарты GSM и DCS).
- **ETSI EN 301 489-17**
Вопросы электромагнитной совместимости и радиочастотного спектра (ERM); обеспечение электромагнитной совместимости (ЭМС) радиоаппаратуры и услуг радиосвязи; Часть 17: Особые условия для систем широкополосной передачи в диапазоне 2,4 ГГц и высокопроизводительного оборудования РЛВС в диапазоне 5 ГГц.
- **ETSI EN 300 328**
Вопросы электромагнитной совместимости и радиочастотного спектра (ERM); Широкополосные передающие системы, оборудование передачи данных в диапазоне 2,4 ГГц ISM, использующее методы распределенной модуляции спектра.
- **EN 50360:2001**
Производственный стандарт для демонстрации соблюдения в мобильных телефонах основных ограничений, связанных с воздействием электромагнитных полей на человека (в диапазоне 300 МГц - 3 ГГц).
- **EN 50392:2002**
Групповой стандарт для демонстрации соблюдения в маломощных электронных и электрических устройствах основных ограничений, связанных с воздействием электромагнитных полей на человека (в диапазоне 10 МГц - 300 Гц) - население.
- **EN55013: 2001**
Теле- и радиовещательные приемники и сопутствующее оборудование - Параметры радиопомех - Предельные значения и методики замера.
- **EN55020: 2002**
Теле- и радиовещательные приемники и сопутствующее оборудование - Параметры помехозащищенности - Предельные значения и методики замера.



Данное оборудование можно эксплуатировать в следующих странах:

AT	BE	BG	CH	CY	CZ	DE	DK
EE	ES	FI	FR	GB	GR	HU	IE
IT	IS	LI	LT	LU	LV	MT	NL
NO	PL	PT	RO	SE	SI	SK	TR

Меры по защите от высокочастотного излучения

Используйте только такие аксессуары (принадлежности), которые разрешены изготовителем изделия, либо не содержат металлических компонентов.

Использование принадлежностей (аксессуаров), не одобренных первоначальным производителем, не допускается во избежание нарушения ваших местных директив по воздействию высокочастотного излучения.

Воздействие радиочастотных (РЧ) сигналов

Беспроводной телефон является передатчиком и приемником радиосигналов. Он сконструирован и изготовлен таким образом, чтобы не превышать предельно допустимые значения излучения радиочастотной энергии.

В стандарте по воздействию излучения беспроводных мобильных телефонов на организм человека используется единица измерения, которая называется удельным коэффициентом поглощения (Specific Absorption Rate, SAR).

Этот стандарт устанавливает важные пределы безопасности, обеспечивает дополнительную защиту населения и учитывает различные варианты эксплуатации. Только использование в нормальном рабочем состоянии обеспечивает допустимый уровень излучения и отсутствие помех. Так же, как и пользователям других мобильных передающих радиоустройств, для удовлетворительной работы этого устройства и безопасности самого пользователя рекомендуется не располагать антенну слишком близко к каким-либо частям тела во время работы этого устройства.

Сведения об удельном поглощении радиочастотного излучения (SAR)

- 0,728 мВт/г при 10г

Ассоциация телекоммуникаций и Интернета (TIA) – Информация о безопасном использовании кардиостимуляторов

Ассоциация производителей медицинского оборудования рекомендует обеспечивать расстояние не менее 15 см между беспроводным телефоном и кардиостимулятором, чтобы избежать нарушения работы кардиостимулятора. Эти рекомендации совпадают с результатами независимых исследований и рекомендациями Группы по исследованиям беспроводных технологий. Советы пользователям кардиостимуляторов:

- Необходимо ВСЕГДА обеспечивать расстояние не менее 15 см между кардиостимулятором и включенным телефоном.
- Нельзя переносить телефон в нагрудном кармане.
- Необходимо располагать телефон с противоположной стороны от кардиостимулятора для снижения риска возникновения помех. Если у вас есть основания считать, что телефон вызывает помехи в работе кардиостимулятора, **ВЫКЛЮЧИТЕ** телефон немедленно.

Слуховые аппараты

Некоторые цифровые беспроводные телефоны могут создавать помехи для некоторых слуховых аппаратов. При возникновении таких проблем можно обратиться к поставщику услуг или позвонить в службу работы с заказчиками, чтобы обсудить альтернативные варианты.

Другие медицинские устройства

Если вы используете какое-либо другое индивидуальное медицинское устройство, то проконсультируйтесь с его производителем, чтобы узнать, надежно ли оно экранировано от внешнего излучения РЧ-энергии. Ваш врач может помочь получить эту информацию.

ВЫКЛЮЧАЙТЕ телефон при нахождении в медицинских учреждениях, если в них вывешены соответствующие инструкции. В больницах или медицинских учреждениях может использоваться оборудование, чувствительное к внешнему радиочастотному излучению.

Замечание по Директиве WEEE

Директива об утилизации электрического и электронного оборудования (Waste Electrical and Electronic Equipment, WEEE), вступившая в силу 13 февраля 2003 года в качестве закона Европейского Союза, вызвала серьезные изменения в правилах обращения с электрическим оборудованием, срок службы которого истек.

В первую очередь эта Директива направлена на то, чтобы сократить объем деталей, не подлежащих переработке для повторного применения и рассчитанных только на уничтожение, и вместе с тем стимулировать их вторичное использование, переработку и другие формы восстановления.



Наличие логотипа WEEE (показан слева) на изделии или на упаковке означает, что данное изделие нельзя выбрасывать вместе с бытовыми отходами. Вы обязаны сдавать все пришедшие в негодность электрические или электронные приборы на специальный пункт сбора таких опасных отходов для последующей утилизации. Такой специализированный сбор и правильная утилизация электронного и электрического оборудования, отслужившего свой срок, позволит нам сохранить природные ресурсы. Кроме того, надлежащая переработка электронного и электрического оборудования обеспечит безопасность для здоровья человека и окружающей среды. Дополнительные сведения об утилизации и пунктах приема электронного и электрического оборудования, отслужившего свой срок, можно узнать в местном муниципалитете, пункте приема вторсырья, магазине, где вы купили свое устройство, или у его производителя.

Соответствие Директиве по RoHS

Это устройство соответствует требованиям Директивы 2002/95/EC Европейского Парламента и Совета Европы от 27 января 2003 года и дополнений к этой Директиве по ограничению использования определенных видов опасных веществ в электрическом и электронном оборудовании (RoHS).

A.2 Требования к компьютеру для работы с программой ActiveSync 4.x

Для подключения вашего устройства к ПК на компьютере должна быть установлена программа Microsoft® ActiveSync®. Программа ActiveSync 4.x записана на компакт-диске **Приступаем к работе**, который совместим со следующими операционными системами и приложениями:

- Microsoft® Windows® 2000 Service Pack 4
- Microsoft® Windows® Server 2003 Service Pack 1
- Microsoft® Windows® Server 2003 IA64 Edition Service Pack 1
- Microsoft® Windows® Server 2003 x64 Edition Service Pack 1
- Microsoft® Windows® XP Professional Service Pack 1 и 2
- Microsoft® Windows® XP Home Service Pack 1 и 2
- Microsoft® Windows® XP Tablet PC Edition 2005
- Microsoft® Windows® XP Media Center Edition 2005
- Microsoft® Windows® XP Professional x64 Edition
- ПО для совместной работы и обмена сообщениями Microsoft® Outlook® 98, Microsoft® Outlook® 2000 и Microsoft® Outlook® XP и Microsoft® Outlook® 2003
- Microsoft® Office 97, за исключением программы Outlook
- Microsoft® Office 2000
- Microsoft® Office XP
- Microsoft® Office 2003
- Microsoft® Internet Explorer 4.01 или более новой версии (обязательно)
- Microsoft® Systems Management Server 2.0

А.3 Технические характеристики

Сведения о системе	
Процессор	TI OMAP™ 850, 201 МГц
Память	- ПЗУ : 128 Мбайт - NAND Flash: 128 Мбайт - ОЗУ : 64 Мбайт (SDRAM) (Эти значения указывают общую емкость ПЗУ и ОЗУ, доступную для использования и хранения. Поскольку ресурсы памяти совместно используются операционной системой, приложениями и данными, фактическая емкость доступной памяти будет меньше указанной).
Операционная система	Windows Mobile® версия 5.0
Питание	
Аккумулятор	Литий-ионный аккумулятор емкостью 1200 мА/час
Время зарядки	До 3-4 часов
Время работы (прибл.)	В режиме ожидания: до 150-200 часов для сетей стандарта GSM В режиме разговора (с выключенным экраном): до 3,5-5 часов для сетей стандарта GSM Воспроизведение мультимедиа: до 8 часов (WMV); до 12 часов (WMA)
Адаптер переменного тока	Вход переменного тока: 100-240 В перем.т., 50/60 Гц Выход постоянного тока: напряжение 5 В, сила тока 1 А
Экран	
Тип ЖК-экрана	2,8" полупрозрачный сенсорный ЖК-экран TFT с подсветкой
Разрешение	240 x 320; отображение 65536 цветов
Ориентация	Вертикальная и горизонтальная
Модуль GSM / GPRS / EDGE	
Функциональность	Четыре диапазона (850, 900, 1800 и 1900)
Внутренняя антенна	Да

Физические характеристики

Размеры	108 мм (Д) x 58 мм (Ш) x 16,8 мм (Т)
Вес	130 г (с аккумулятором)

FM-радио/RDS

Набор микросхем	Silicon Lab 4701 (с функцией RDS)
Диапазон настройки	87,5 - 108,5 МГц
Частотная характеристика	90 - 16 кГц +/-2 дБ
RDS/RDBS	Декодер RDS/RDBS Поддерживает синхронизацию блоков и коррекцию ошибок

Модуль камеры

Тип	2-мегапиксельная цветная КМОП-камера
Разрешение	Фото: 1600x1200, 1280x960 (SXGA), 640x480 (VGA), 320x240 (QVGA), 160x120 (QQVGA) Видео: 176x144 (QCIF), 128x96
Цифровое увеличение	До 10x

Подключения

Порт ввода-вывода	HTC ExtUSB™ : комбинированный 11-контактный разъем mini-USB и гнездо для наушников (ExtUSB - это запатентованный интерфейс подключения, является товарным знаком HTC).
Гнездо автомобильной антенны	Внешний разъем для GSM и EDGE
Беспроводные подключения	Bluetooth, Wi-Fi

Органы управления и индикаторы

Кнопки навигации

- HTC RollIR™ (дисковый манипулятор и трекбол)
- Четыре программные кнопки: ГОЛОСОВАЯ КОМАНДА, КАМЕРА, Медиа-хаб и COMM MANAGER
- Две кнопки телефона: РАЗГОВОР и ОТБОЙ
- Кнопка МЕНЮ ПУСК
- Кнопка ОК
- Две программные клавиши
- Кнопка ПИТАНИЕ
- Кнопка СБРОС

СД-индикаторы

Левый СД-индикатор: мигание синим означает, что система Bluetooth включена и готова к передаче сигналов Bluetooth, мигание зеленым отображает состояние системы Wi-Fi. Когда включены обе системы (Bluetooth и Wi-Fi), этот индикатор поочередно светится то одним, то другим светом.

Правый СД-индикатор может гореть зеленым и желтым, сообщая о режиме ожидания GSM/GPRS/EDGE, получении сообщения, состоянии сети, уровне заряда аккумулятора, а также для уведомления.

Звуковые устройства

Аудиоконтроллер

AGC

Микрофон/ Динамик

Встроенный/комбинированный, функция громкой связи

Наушники

Кодек AMR/AAC/WAV/WMA/MP3

Разъемы для дополнительных устройств

Разъем для карт

Карта памяти microSD™

Предметный указатель

Symbols

A

- Автомобильные телефонные комплекты 54
- Агент загрузки 31
- Аккумулятор
 - зарядка аккумулятора 23
 - проверка уровня заряда аккумулятора 23
 - сведения об аккумуляторе 22
 - экономия заряда аккумулятора 77, 115
- Анимированные файлы GIF 172
- Аппаратный перезапуск 92
- Архивирование данных 85
- Аудио-помощник 31, 200

Б

- Быстрый голосовой набор
 - набор номера или запуск программы 217
 - обзор 33, 216
 - создание
 - голосовой тег для номера телефона 216
 - голосовой тег для программы 217
- Быстрый набор 47

В

- Веб-страницы
 - вид 99
 - размер текста 99
- Вибровывоз 45, 101
- Включение и выключение устройства 24
- Включение и отключение режима полета 45

- Включение и отключение функции телефона 45, 101
- Вложения 132
- Воспроизведение анимированных файлов GIF 172
- Воспроизведение видео 173
- Воспроизведение файлов мультимедиа 182
- Временные файлы Интернета (Internet Explorer)
 - удаление 100
- Время 74
- Выключение звука 54
- Выполнение вызова
 - из программы "Контакты" 47
 - из программы "Менеджер SIM-карты" 48
 - из программы "Телефон" 46
 - из списка "Быстрый набор" 47
 - из списка "Звонки" 47

Г

- Голосовая заметка 156
- Голосовой звонок 46
- Громкость 45

Д

- Данные о владельце 90
- Дата 74
- Динамик 53
- Добавление вложения в сообщение 131
- Домашняя страница (Internet Explorer) 97

Ж

- Жесткий диск
 - проверка свободного места 81

З

- Завершить работу программы 82
- Загрузка сообщений 133
- Задать музыкальный файл в качестве мелодии звонка 198
- Задачи 33, 152
- Заметки 32, 41, 154
- Запись голосовой заметки 156
- Звонок 101
- Звуки и уведомления 76

И

- Игры 32
- Избранное (Internet Explorer) 98
- Изменить
 - имя устройства 74
 - размер текста на экране 76

К

- Календарь 31, 145
- Калибровка 25
- Калькулятор 31
- Камера
 - значки 159
 - обзор 31
 - параметры 167
 - режимы съемки 158, 159
 - технические характеристики 227
 - форматы файлов 159
 - элементы управления 159
- Карта памяти
 - копировать файлы 83
 - проверка свободного места 81
 - синхронизация 68
- Клавиатура
 - экранная 41
- Клиент терминальных служб 123

- Кнопки управления и СД-индикаторы 228
- Коммутируемое подключение к ISP 96
- Контакты 31, 147
- Конференц-связь 53
- Копировать
 - контактов на SIM-карту 149
 - снимки, файлы анимации GIF и видеоклипы с ПК в устройство 172
 - с SIM-карты на устройство 148
 - файлы мультимедиа с ПК в устройство 180
 - файлы на карту памяти 83
 - файлы с устройства на ПК и обратно 83

Л

- Лицензии и защищенные файлы мультимедиа 179

М

- Мастер настройки синхронизации 58
- Масштабирование (Камера) 165
- Международный звонок 54
- Мелодия звонка 78, 198
- Менеджер MIDlet
 - настройка безопасности MIDlet 213
 - обзор 32, 210
 - удаление программ и пакетов MIDlet 212
 - управление программами и пакетами MIDlet 211
 - установка MIDlet из Интернета 210
 - установка MIDlet с ПК 210
- Менеджер SIM-карты
 - выполнение вызова 48

- копирование контактов на SIM-карту 149
 - копирование контактов с SIM-карты на устройство 148
 - обзор 33
 - создание контакта SIM 147
- Меню "Пуск" 73
Модем USB 117
Музыкальный проигрыватель 194
Мультимедиа 185

Н

- Назначение программ или команд аппаратным кнопкам 75
Назначение снимка контакту 176
Найти
 - номер версии операционной системы 76
 - сведения об устройстве 76Настройка
 - меню "Пуск" 73
 - экран "Сегодня" 72Настройка SAP 33, 54
Настройка синхронизации мультимедийных файлов 68

О

- Обрезка MP3 198
Общий Интернет 117
Объемный звук 200
Ответ/завершение вызова 49
Ответ на MMS 143
Ответ на сообщение 130, 131
Открытие файла PDF 209
Отправка снимков и видеоклипов по электронной почте 175
Отправка сообщений 130

П

- Память 81, 226
Панель ввода 40
Папки сообщений 135
Параметры (вкладка "Личные")
 - Быстрый голосовой набор 35
 - Ввод 34
 - Данные о владельце 34
 - Заблокировать 34
 - Звуки и уведомления 34
 - Кнопки 34
 - Меню 34
 - Параметры MSN 34
 - Сегодня 35
 - Телефон 34Параметры (вкладка "Подключения")
 - Bluetooth 37
 - Wi-Fi 37
 - Беспроводная ЛВС 37
 - Настройка GPRS 37
 - От USB к ПК 37
 - Передача 37
 - Подключения 37
 - Служба SMS 37
 - Тип линии CSD 37Параметры (вкладка "Система")
 - АРУ микрофона 36
 - Блокировать клавиши 36
 - Отчеты об ошибках 35
 - Очистить Хранилище 35
 - Память 36
 - Подсветка 35
 - Режим мыши 36
 - Сведения 35
 - Сведения об устройстве 35
 - Сертификаты 35

- Удаление программ 36
- Часы и сигналы 35
- Экран 36
- Электропитание 36
- Язык и стандарты 36
- Параметры безопасности (Internet Explorer) 100
- Параметры безопасности Интернета 100
- Параметры телефона 77
- Параметры телефонной сети 79
- Пароль 89
- Передача
 - через Bluetooth 106
- Перезапуск
 - аппаратный 91
 - программный 91
- Переключение между вызовами 53
- Пересылка сообщения 130
- ПИН-код 44, 89
- Подключение к частной сети 96
- Подключение устройства к Интернету
 - включение подключения 97
 - настройка подключения GPRS 94
 - настройка коммутируемого подключения к ISP 96
- Подсветка 77
- Поиск 33, 42
- Поиск во встречах 42
- Поиск в задачах 42
- Поиск в заметках 42
- Поиск в календаре 42
- Поиск в контактах 42
- Поиск в Справке 42
- Поиск в электронных письмах 42
- Поиск контакта
 - в сети 150
 - в устройстве 149
- Получение сообщений 130
- Постановка вызова на удержание 53
- Прием звонков 49
- Проверка цифровой подписи 135
- Проводник 32
- Проводник Bluetooth 31
- Программный перезапуск 91
- Программы
 - ActiveSync 31
 - ClearVue PDF 31, 209
 - Excel Mobile 31, 207
 - FM-радио 32, 186
 - GPRS Monitor 33
 - Internet Explorer Mobile 32, 97
 - Медиа-хаб 32, 185
 - Pocket MSN 32, 144
 - PowerPoint Mobile 32, 208
 - Spb GPRS Monitor 118
 - Sprite Backup 33, 85
 - Word Mobile 34, 206
 - ZIP 34, 214
 - Агент загрузки 31
 - Аудио-менеджер 31, 191
 - Аудио-помощник 31, 200
 - Быстрый голосовой набор 33, 216
 - Задачи 33, 152
 - Заметки 32, 154
 - Игры 32
 - Календарь 31, 145
 - Калькулятор 31
 - Камера 31, 158
 - Клиент терминальных служб 33, 123
 - Контакты 31, 147
 - Менеджер MIDlet 32, 210

- Менеджер SIM-карты 33, 48, 147
 - Менеджер связи 31, 100
 - Настройка SAP 33, 54
 - Общий Интернет 117
 - Поиск 33, 42
 - Проводник 32
 - Проводник Bluetooth 31
 - Проигрыватель Windows Media Mobile 33, 177
 - Сервис STK (SIM Tool Kit - Набор инструментов SIM) 33
 - Сообщения 32, 126
 - Справка 32
 - Телефон 32, 46
 - Фото и видео 32, 172
- Просмотр
- MMS 143
 - слайд-шоу фотоснимков 174
 - снимки 172
- Профиль доступа к SIM-карте (SAP) 54
- Р**
- Размеры и вес 227
- Размер текста
- Веб-страницы 99
 - экран 76
- Разрыв подключения для передачи данных 101
- Редактирование снимка 174
- Режимы фотосъемки 162
- Режим "Фото контактов" 159
- Режим видеосъемки 162
- Режим полета 45
- Режим съемки "Коллаж" 159
- Режим съемки "Пакет" 159
- Режим съемки "Спорт" 159
- Режим съемки MMS-видео 159, 163

Рисунок 155

С

- Сведения о системе 226
- Сервис STK (SIM Tool Kit - Набор инструментов SIM) 33
- Сигнал 74
- Синхронизация
- ActiveSync 62
 - данные Outlook с компьютером 63
 - данные Outlook с сервером Exchange Server 64
 - изменение типов данных 63
 - музыка, видео и фото 67
 - Проигрыватель Windows Media 67, 180
 - синхронизация с сервером Exchange Server по расписанию 65
 - через Bluetooth 67
- Службы телефона 78
- Создание сообщений 130
- Сообщения
- IMAP4 127
 - MMS 137
 - POP3 127
 - SMS 130
 - обзор 32
 - эл. почта Outlook 126
- Сохранение рисунка с веб-страницы 99
- Списки воспроизведения
- Аудио-менеджер 195
 - Проигрыватель Windows Media Mobile 183
- Способы ввода
- Клавиатура 41
- Справка 32

Т

- Телефон 32, 44, 46
- Технические характеристики 226
- Тип звонка 78
- Тональный сигнал клавиатуры 78

У

- Уведомления о соответствии стандартам 220
- Удалить фотоснимки и видеоклипы 174
- Управления правами на информацию в цифровом виде (Digital Rights Management, DRM) 179
- Усиление высоких частот 200, 201
- Усиление нижних частот 200, 201
- Установка и настройка ActiveSync 58
- Установка и удаление программ 79
- Установка снимка в качестве фона экрана "Сегодня" 175
- Устранение неполадок в работе программы "Проигрыватель Windows Media" 184

Ф

- Файлы cookie 100
- Фото и видео
 - воспроизвести анимированный файл GIF 172
 - воспроизвести видео 173
 - назначение снимков контактам 176
 - обзор 32
 - показ слайдов 174
 - просмотр снимков 172
 - редактировать снимок 174
 - сортировать 174
 - удаление 174

- форматы файлов 172

Ц

- Цифровая подпись
 - проверка 135
- Цифровая подпись в сообщениях 69, 134
- Часы и сигналы 35, 74
- Шифровать сообщения 69, 134

Э

- Эквалайзер 200, 202
- Экран "Библиотека" (Проигрыватель Windows Media Mobile) 179
- Экран "Проигрывается" (Проигрыватель Windows Media Mobile) 179
- Экран "Просмотр" (Камера) 163
- Экран "Сегодня" 26, 72
- Экран воспроизведения (Проигрыватель Windows Media Mobile) 179
- Экстренный звонок 54
- Эл. почта
 - IMAP4 127
 - Outlook 126
 - POP3 127
 - защита 69
 - мастер настройки 126
 - параметры (POP3/IMAP4) 128
 - поиск 42
- Эл. почта Outlook 126

Я

- Язык и стандарты 74

A

A2DP 105

ActiveSync

- Comm Manager 101
- копировать файлы 83
- обзор 31
- синхронизация 62
- установка и настройка 58

Audio Manager 31, 191

B

Bluetooth

- видимый 102, 103
- включение и выключение 101
- гарнитура для громкой связи 105
- модем Bluetooth 111
- настройка связи (пары) 103
- обзор 102
- обмен файлами по Bluetooth 108
- общая папка Bluetooth 108
- Проводник Bluetooth 31, 108
- Профиль доступа к SIM-карте (SAP) 54
- режимы 102
- синхронизация 67
- стереогарнитура 105

C

ClearVue PDF 31, 209

Comm Manager 31, 100

D

Direct Push 65, 101

E

Excel Mobile 31, 207

Exchange Server

- синхронизация 64
- синхронизация по расписанию 65

F

FM-радио 32, 186

G

GPRS 94

GPRS Monitor 33, 118

I

IMAP4 127

Internet Explorer Mobile 32, 97

M

Медиа-хаб 32, 185

MMS

- добавление адреса веб-страницы из списка Избранное 142
- добавление звукозаписи 142
- добавление значка настроения 142
- добавление текста 142
- добавление фото/видео 140
- настройки MMS 138
- обзор 137
- ответ на сообщение 143
- просмотр сообщения 143
- создание и отправка 140

MSN Messenger 144

P

PDF 209
Pocket MSN 32, 144
POP3 127
PowerPoint Mobile 32, 208

S

Secure/Multipurpose Internet Mail
 Extension (S/MIME) 69
SIM-карта 22
Smart Dialing 49
SMS 130
Spb GPRS Monitor 33, 118
Sprite Backup 33, 85

W

Wi-Fi 113
Windows Media Mobile
 - меню 179
 - обзор 33
 - списки воспроизведения 183
 - устранение неполадок 184
 - форматы файлов 177
Word Mobile 34, 206

Z

ZIP
 - обзор 34, 214
 - открытие файла ZIP и извлечение
 файлов 214
 - создание архива 215

