

Добро пожаловать

Добро пожаловать в мир беспроводной цифровой связи от компании Motorola! Благодарим Вас за выбор беспроводного телефона Motorola V3 GSM.



Добро пожаловать - 1

Полезные функции.



Функция	Описание
Фотосъемка	Нажмите КАМЕРА (📷), или нажмите (📷) > Мультимедиа > Камера чтобы активировать камеру, наведите объектив на предмет и нажмите СНЯТЬ (📷).
Сделайте автопортрет (с закрытой крышкой)	Включите камеру, закройте откидную крышку, посредством видоискателя наведите камеру на себя, затем нажмите программную клавишу.
Отправка фотографии	Отправка фотографий на другой телефон или по электронной почте: Сделайте фотографию, затем нажмите СОХРАНИТЬ (📷) > Отправить в сообщ.

Функция	Описание
Установка фотографии для графического АОН	Чтобы связать фотографию с записью телефонного справочника для графического АОН: Сделайте фотографию, затем нажмите СОХРАНИТЬ (📷) > Применить к справочнику .
Отправка мультимедийного сообщения	Отправка мультимедийного сообщения с изображениями, анимацией, звуками и видеозаписями: ✉ > Новое сообщение > Нов. MMS сообщение
Беспроводное соединение	Для установки беспроводного соединения Bluetooth® с дополнительными принадлежностями гарнитуры, автомобильным комплектом или внешним устройством нажмите: 📷 > Параметры > Подключение > Bluetooth-соединение > Настройка > Питание > Вкл. , нажмите НАЗАД (⏪), нажмите > Аудио-гарнитура > [искать устройства]

www.motorola.com

MOTOROLA и стилизованная эмблема М зарегистрированы в Департаменте патентов и товарных знаков США. Java и все остальные марки и товарные знаки, основанные на Java-, являются товарными знаками или зарегистрированными товарными знаками корпорации Sun Microsystems, Inc. в США и других странах. Все остальные товарные знаки являются собственностью их владельцев.

© Motorola, Inc., 2004

ССС

Минсвязи России

Уведомление об авторских правах на программное обеспечение

Описываемые в настоящем руководстве продукты компании Motorola могут содержать программное обеспечение, хранящееся в полупроводниковой памяти или на других носителях, авторские права на которое принадлежат компании Motorola или другими компаниями. Законодательством США и других стран гарантируются определенные исключительные права компании Motorola и других разработчиков на программное обеспечение, являющееся объектом авторских прав, например, исключительные права на распространение и воспроизведение таких программ. Соответственно, изменение, вскрытие технологии, распространение и воспроизведение любого программного обеспечения, содержащегося в продуктах компании Motorola, запрещено в степени, определенной законодательством. Кроме того, приобретение продуктов Motorola не подразумевает предоставление (прямо, косвенно или иным образом) каких бы то ни было лицензий по отношению к авторским правам, патентам и заявкам на патенты корпорации Motorola или любого другого разработчика, за исключением обычной, неисключительной бесплатной лицензии на использование, возникающей вследствие действия законодательства при продаже продукта.

Хотя спецификация и наборы функций могут быть изменены без предварительного уведомления, мы предпринимаем все возможные усилия для регулярного обновления руководств пользователя и поддержания информации о продукте в актуальном состоянии. Тем не менее, если версия вашего печатного руководства пользователя не отражает основные функции нашего продукта, сообщите нам об этом. Вы можете также загрузить самые последние версии руководств в разделе для потребителей на веб-сайте компании Motorola по адресу <http://www.motorola.com>.

Содержание

Информация о безопасной эксплуатации и общая информация	9
Введение	17
Об этом руководстве	17
Установка SIM-карты	18
Использование батареи	19
Установка батареи	20
Зарядка батареи	21
Включение телефона	22
Выключение телефона	22
Регулировка громкости	23
Выполнение вызова	23
Ответ на вызов	24
Просмотр своего телефонного номера	24
Отличительные возможности	25
Фотографирование и отправка фотографий	25
Отправка мультимедийного сообщения	28
Беспроводное соединение Bluetooth®	32
Как пользоваться телефоном	35
Использование дисплея	35
Использование 4-позиционной клавиши перемещения	40
Кнопка связи с веб-сайтом оператора	40
Использование клавиши сообщений	41
Использование меню	41
Ввод текста	43
Использование интеллектуальной клавиши	55
Использование внешнего дисплея	55
Использование громкоговорителя без помощи рук	57

Изменение кода, PIN-кода или пароля	57
Блокировка и разблокирование телефона	58
Если вы забыли код, PIN-код или пароль	59
Использование справочника	60
Настройка телефона	62
Настройка типа оповещения	62
Изменение оповещения о вызове	63
Установка времени и даты	63
Настройка фона	64
Настройка заставки	65
Смена оформления экрана телефона	66
Выбор темы телефона	66
Настройка параметров ответа	67
Настройка яркости дисплея	68
Регулировка подсветки	68
Настройка цветовой палитры дисплея	68
Сохранение своего имени и номера телефона	69
Функции вызова	70
Отключение оповещения о вызове	70
Просмотр списка последних вызовов	70
Повторный набор номера	72
Автоматический повторный набор	72
Звонок по номеру непринятого вызова	73
Использование блокнота	73
Как отложить вызов или отключить микрофон	74
Ждущий вызов	74
Определитель номера (входящие вызовы)	75
Набор номера экстренной службы	75
Международные вызовы	75
Набор в одно касание	76
Использование голосовой почты	76
Переключение активной линии	78

Функции телефона	79
Главное меню	79
Меню "Параметры"	80
Краткий справочник по функциям	81
Функции вызова	81
Сообщения	82
Справочник	83
Функции персонализации	86
Обмен мгновенными сообщениями	88
Чат	89
Электронная почта	89
Функции меню	90
Специальные функции набора	91
Контроль вызовов	92
Функции разговора без помощи рук	92
Факсимильные вызовы и сеансы передачи данных	93
Беспроводные подключения Bluetooth®	94
Сетевые функции	96
Функции ежедневника	97
Защита	99
Новости и развлечения	99
Информация о сертификации (SAR)	102
Алфавитный указатель	104

Информация о безопасной эксплуатации и общая информация

Важная информация об эффективной и безопасной эксплуатации. Перед тем, как пользоваться персональным устройством связи, прочитайте приводимую информацию.

Информация, представленная в настоящем документе, призвана заменить общую информацию по безопасной эксплуатации, содержащуюся в руководствах пользователя изданных до 01 декабря 2002 г.

Воздействие электромагнитного излучения

Ваш телефон состоит из приемника и передатчика. Будучи включенным, он принимает и излучает электромагнитные сигналы. Когда Вы говорите по Вашему телефону система, обеспечивающая Ваш звонок, контролирует уровень сигнала, излучаемого Вашим телефоном.

Конструкция Вашего телефона Моторола соответствует действующим в Вашей стране требованиям по допустимому уровню электромагнитного излучения, воздействующего на человека.

Меры предосторожности

Для обеспечения нормальной работы телефона и соответствия уровня электромагнитного излучения аппарата допустимым уровням, установленным соответствующими стандартами, всегда соблюдайте следующие правила:

Уход за внешней антенной

Пользуйтесь только официально поставляемыми сменными антеннами или сменными антеннами, применение которых разрешено Моторолой. Применение неразрешенных антенн или антенн с изменениями конструкции или дополнительными устройствами могут повредить телефон.

Информация о безопасной эксплуатации и общая информация - 9

НЕ держите за антенну работающего устройства. Это может привести к ухудшению качества связи и ненужному увеличению излучаемой мощности. Более того, использование неразрешенных антенн может привести к нарушению норм, установленных законами Вашей страны.

Работа с телефоном

Разговаривая по телефону держите аппарат так, как если бы это был аппарат проводной телефонной связи.

Ношение устройства

Для соблюдения установленных норм по уровню электромагнитного излучения при ношении телефона на одежде всегда пользуйтесь поставляемыми компанией Моторола клипсами, держателями, футлярами или чехлами. Пользование дополнительными принадлежностями, не одобренными компанией Моторола, может привести к нарушению норм воздействия электромагнитного излучения на человека. Если Вы не пользуетесь дополнительными принадлежностями, следите, чтобы антенна работающего устройства находилась не менее чем в 2,5 см от кожного покрова.

Работа с данными

При использовании функции телефона по работе с данными, используя или не используя вспомогательный кабель, следите, чтобы антенна работающего устройства находилась не менее чем в 2,5 см от кожного покрова.

Дополнительные принадлежности, одобренные компанией Моторола

Использование принадлежностей не одобренных Моторолой, включая, но не ограничиваясь этим, батареи и антенны может привести к превышению уровня электромагнитного излучения. Чтобы ознакомиться со списком принадлежностей, одобренных компанией Моторола просьба посетить на сайт www.Motorola.com.

Электромагнитные помехи и совместимость

Примечание. Практически любой электронный прибор подвержен воздействию электромагнитных помех, если он недостаточно экранирован, имеет несоответствующую конструкцию или совместим с устройствами, действующими в другом диапазоне частот. При некоторых обстоятельствах Ваш телефон может быть источником помех.

Запрет на использование сотовой связи

Если Вы увидите плакаты или объявления, запрещающие пользование персональными устройствами связи, выключите аппарат. Это позволит избежать влияния электромагнитных помех на чувствительное к электромагнитному излучению оборудование, которое часто используется в больницах и учреждениях здравоохранения.

В самолете

Выключайте устройство персональной связи на борту самолета, если этого требуют соответствующие инструкции. Пользование устройством должно производиться в строгом соответствии с правилами авиакомпании и требованиями экипажа.

Медицинские приборы

Кардиостимуляторы

По рекомендации Ассоциации производителей медицинского оборудования включенный сотовый телефон должен находиться не ближе чем в 15 см от кардиостимулятора.

Людам с вживленным кардиостимулятором рекомендуется:

- ВСЕГДА держать сотовый телефон на расстоянии не менее 15 см от кардиостимулятора;
- НИКОГДА не носить сотовый телефон в нагрудном кармане;
- при использовании держать телефон с правой стороны, если кардиостимулятор имплантирован слева, и наоборот, для сведения к минимуму возможных помех;
- при появлении малейших подозрений, что телефон как-то влияет на кардиостимулятор, немедленно ВЫКЛЮЧИТЬ телефон.

Слуховые аппараты

Иногда могут возникнуть затруднения при использовании цифрового беспроводного телефона и некоторых слуховых аппаратов. В этом случае следует обратиться за консультацией к производителю Вашего слухового аппарата и подобрать другую модель.

Другие медицинские приборы

Если Вы используете другие персональные медицинские приборы, проконсультируйтесь у производителя этих приборов, надежно ли они экранированы от электромагнитных помех, создаваемых сотовыми телефонами. Ваш врач может помочь Вам получить данную информацию.

В автомобиле

Ознакомьтесь с правилами, установленными в Вашем регионе, регулирующими использование мобильной связи в автомобиле. Всегда соблюдайте их.

Пользуясь телефоном в автомобиле, пожалуйста:

- Уделяйте полное внимание вождению и дороге.
- Применяйте громкую связь, если она имеется.
- Сверните с дороги и остановитесь, прежде чем позвонить или ответить на вызов.

Предостережения

В автомобиле, оборудованном подушками безопасности

Подушки безопасности срабатывают с огромной скоростью и всегда неожиданно. НИКОГДА не кладите никакие предметы, включая и устройства персональной радиосвязи, на панели, под которыми находятся подушки безопасности, или в зоне их раскрытия. Если устройство связи или его принадлежности установлены неправильно и попадают в зону раскрытия подушек безопасности, это может привести к серьезным травмам при срабатывании системы безопасности.

Потенциально взрывоопасные зоны

ВЫКЛЮЧАЙТЕ персональное устройство связи перед тем, как оказаться в зоне с потенциально взрывоопасной атмосферой, если только устройство не сертифицировано как «Подлинно безопасное» (Intrinsically Safe). В подобных зонах не следует отсоединять батарею, устанавливать или заряжать её. Искры от батареи в таком месте способны вызвать взрыв или пожар, что может повлечь за собой травмы и даже человеческие жертвы.

Примечание. К районам с потенциально взрывоопасной атмосферой относятся: заправочные станции, подпалубные пространства на судах, предприятия или установки для транспортировки и хранения топлива или химикатов, места, где воздух содержит химикаты или твердые частицы, такие, как зерно, пыль или металлический порошок; а также любые другие места, где Вам обычно советуют выключать двигатель автомобиля. Районы с потенциально взрывоопасной атмосферой часто, но не всегда маркируются.





В зоне проведения взрывных работ

Во избежание помех взрывным работам ВЫКЛЮЧАЙТЕ телефон в зоне взрывных работ или в местах, отмеченных плакатами «Запрещено пользоваться двусторонней радиосвязью», («Выключите электронные устройства»). Соблюдайте требования всех знаков и инструкций.

Батареи

Любые батареи могут оказаться причиной повреждений, ран или ожогов, если токопроводящие предметы, например, ювелирные изделия, ключи или цепочки, замкнут клеммы батареи. Электропроводящий предмет, вызвавший короткое замыкание, может сильно нагреться. Будьте осторожны при обращении с заряженной батареей, особенно если она лежит в кармане, бумажнике или коробке вместе с металлическими предметами. **Используйте батареи и зарядные устройства только компании Моторола.**

На Вашей батарее или телефоне могут быть символы, означающие следующее:

Символ	Значение
	Последует важная информация о мерах безопасности.
	Ваши батарею или телефон нельзя помещать в огонь.
	Ваши батарея и телефон могут в соответствии с местным законодательством подлежать утилизации. Для получения детальной информации следует обратиться в соответствующие местные органы.
	Ваши батарея и телефон нельзя выбрасывать в мусор.
	В вашем телефоне установлена внутренняя литиево-ионная батарея.

Приступы / потемнение в глазах

Мерцающий свет, такой как при просмотре телевизионных передач или при видео играх, может вызывать у некоторых людей эпилептические припадки или потемнение в глазах. Это может случиться с людьми, с которыми никогда прежде этого не случалось.

Если с Вами ранее случались припадки или потемнение в глазах, или в истории Вашей семьи отмечались подобные случаи просьба, перед тем как играть на телефоне в видео игры или устанавливать на нем режим мерцающего света (доступен не на всех моделях), предварительно проконсультироваться с врачом.

Родителям следует наблюдать за детьми, когда они играют в видео игры или устанавливают на телефоне функцию, использующую режим мерцающего света. Необходимо прекратить пользование телефоном и обратиться к врачу в случае появления следующих симптомов:

судороги, подергивание глаз или мышц, потеря сознания, непроизвольные движения или потеря ориентации.

Для того, чтобы снизить вероятность появления подобных симптомов, следует принимать следующие меры предосторожности:

- Не играть и не пользоваться режимом мерцающего света, если Вы устали, или хотите спать.
- Ежечасно делать 15-и минутный перерыв.
- Играть в помещении, где включено освещение.
- Играть, держа экран на наибольшем по возможности расстоянии от себя.

Травмы повторяющихся движений

Когда Вы играете в игры на своем телефоне, Вы можете испытывать некоторый дискомфорт в кистях, предплечьях, плечах, шее и других частях тела.

Для того чтобы избежать таких проблем как тендинит, кистевой туннельный синдром или другие мускульно-скелетные нарушения, просьба следовать данным инструкциям:

- Каждый час игры делать, как минимум 15-и минутные перерывы.
- Если в процессе игры Ваши кисти, запястья или предплечья устали или стали болеть, прекратите играть и сделайте в игре перерыв на несколько часов.
- Если Вы в процессе или после игры продолжаете испытывать боль в кистях, запястьях или предплечьях, прекратите играть и обратитесь к врачу.

Заявление о соответствии директивам Европейского Союза

Компания Motorola настоящим удостоверяет, что данный продукт находится в соответствии со следующими документами:



- Основными требованиями и прочими релевантными положениями Директивы 1999/5/ЕС
- Всеми другими релевантными Директивами ЕС

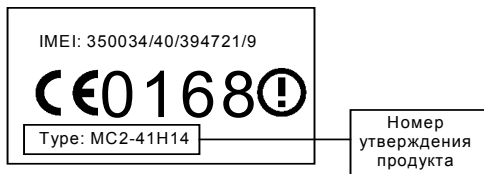

Выше показано, как выглядит типичный Номер утверждения продукта.

Вы можете найти Декларацию о соответствии (ДОС) Вашего продукта Директиве 1999/5/ЕС (Директиве R&TTE) в Интернет по адресу www.motorola.com/rtte - чтобы найти нужную ДОС, введите в строку поиска этого Web-сайта Номер утверждения с этикетки Вашего продукта.

Во Франции только для использования в помещениях



Примечание. Если на вашем телефоне типа MQ3-4411H11 нанесен предупредительный значок, это означает, что характеристики Bluetooth телефона и уровни потребления электроэнергии Bluetooth Class 1 не позволяют использовать телефон во Франции вне помещения. Во избежание создания помех радиосигналам использование Bluetooth во Франции разрешается только в помещениях.

Об этом руководстве

Руководство пользователя поможет вам ознакомиться с основными возможностями мобильного телефона Motorola.

Чтобы заказать экземпляр этого руководства, зайдите на сайт компании Motorola по адресу:



<http://hellomoto.com>

Выбор функции меню

Для доступа к функциям телефона используйте систему меню. В данном руководстве описано, как перейти к нужной функции.

Поиск функции  > Последние вызовы
> Исходящие вызовы

В данном примере предлагается в начальном меню нажать клавишу , чтобы открыть меню, найти и выбрать  Последние вызовы, затем прокрутить и выбрать Исходящие вызовы.

Нажмите четырехпозиционную клавишу перемещения , чтобы прокрутить меню и выбрать функцию. Нажмите ВЫБОР () для выбора выделенной функции меню.

Дополнительные функции



Таким значком отмечены дополнительные функции, зависящие от сети, SIM-карты или заказанных услуг, которые могут поддерживаться не всеми операторами сотовой связи и не во всех регионах. За дополнительными сведениями следует обратиться к своему оператору сотовой связи.

Дополнительные принадлежности



Таким значком отмечены функции, для использования которых необходимы дополнительные принадлежности Motorola Original™.

Установка SIM-карты

На SIM-карте (*Subscriber Identity Module - модуль идентификации абонента*) записаны номер телефона и сведения об используемых услугах, а также предусмотрена память для записей справочника и коротких сообщений.

Внимание! Не сгибайте и не царапайте SIM-карту. Оберегайте ее от воздействия статического электричества, воды и грязи.

Поместите SIM-карту под предохранительный фиксатор, чтобы вставить ее в слот карты, как показано ниже:

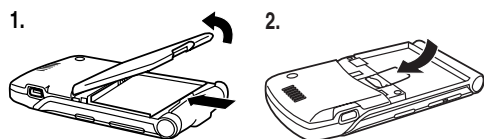

Использование батареи

Эксплуатационные качества батареи зависят от многих факторов, в том числе от конфигурации сети сотового оператора, уровня сигнала, температуры окружающей среды, настроек и включенных функций телефона, подключенных к специальному гнезду принадлежностей, голосовых возможностей, передачи данных и т. п.

Внимание! Во избежание получения ожогов и иных травм не допускайте соприкосновения металлических предметов с клеммами батареи - это может привести к короткому замыканию.

Как добиться максимального использования емкости батареи:

- Используйте аккумуляторы и зарядные устройства Motorola Original. Гарантийными условиями не предусмотрено возмещение ущерба, вызванного использованием батарей и зарядных устройств иных типов (произведенных не компанией Motorola).
- Новые батареи, хранившиеся в течение длительного периода времени, могут заряжаться дольше обычного.
- Заряжать батареи следует при комнатной или близкой к ней температуре.
- Не подвергайте батареи воздействию температур ниже -10°C (14°F) и выше 45°C (113°F). Выходя из автомобиля, всегда берите телефон с собой.
- Если не планируется использовать батарею в течение длительного времени, храните ее в разряженном состоянии в прохладном, темном и сухом месте, например в холодильнике.
- Аккумуляторные батареи постепенно изнашиваются, поэтому по мере их эксплуатации на зарядку требуется все больше времени. Это нормально. Если при регулярной подзарядке батареи время разговора уменьшается или увеличивается время зарядки, то, возможно, пора приобрести новую батарею.



При утилизации батарей следует соблюдать действующие правила. По возможности батарею следует сдать на переработку. Тип батареи указан на ее этикетке. Узнайте, где находится ближайший центр утилизации отходов.

Внимание: Ни в коем случае не бросайте батарею в огонь, она может взорваться.

Установка батареи



Данный телефон рассчитан на использование только тех батарей и дополнительных принадлежностей, которые имеют маркировку Motorola Original.

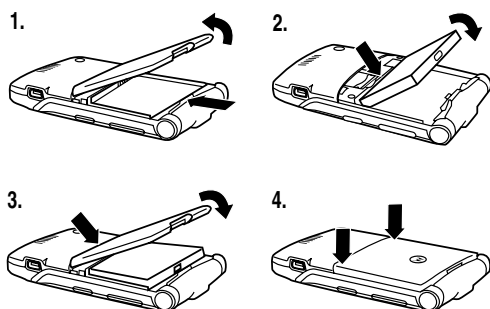

Зарядка батареи

Аккумуляторы поставляются частично заряженными. Перед использованием телефона необходимо установить и зарядить батарею, как описано ниже. Для некоторых типов аккумуляторов максимальная емкость достигается после нескольких циклов заряда/разряда.

Совет. Г-образный разъем, входящий в комплект телефона, облегчает использование телефона с прилагаемым зарядным устройством или аксессуаром.

Действия:

- 1 Вставьте портативное зарядное устройство в съемный Г-образный разъем, как показано на рисунке.
- 2 Вставьте Г-образный разъем в порт USB на телефоне.

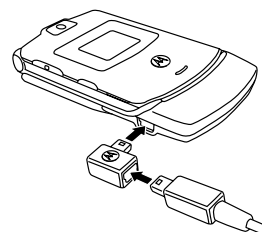

- 3 Включите зарядное устройство в розетку электропитания.

Примечание. Перед визуальной или звуковой индикацией начала зарядки может пройти до 10 секунд.

- 4 Когда индикатор на дисплее телефона покажет **Зарядка окончена**, извлеките из телефона разъем зарядного устройства и Г-образный разъем.

Примечание. Портативное зарядное устройство может оставаться подключенным к телефону. Это не причинит вреда батарее.

Включение телефона

Действия:

- 1 Чтобы включить телефон, нажмите и удерживайте клавишу (клавиша питания) в течение 2 секунд.

Примечание. После включения телефона перед появлением изображения на дисплее может пройти до 4 секунд.

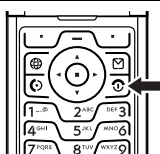

- 2 При необходимости введите PIN-код SIM-карты и нажмите **OK** (), чтобы разблокировать SIM-карту.

Внимание! Если три раза подряд ввести неверный PIN-код, то SIM-карта будет заблокирована, а на дисплее появится сообщение **SIM-карта Блокирован**.

- 3 При необходимости разблокируйте телефон, введя 4-значный код разблокирования и нажав клавишу **OK** ().

При первом включении предлагается выполнить персональную настройку телефона. Нажмите кнопку **ДА** () для настройки персональных параметров телефона или кнопку **НЕТ** () для перехода к начальному меню. Дополнительная информация о работе с функциями телефонной книги приведена на стр. 86.

Выключение телефона

Действия:

- 1 Чтобы выключить телефон, нажмите и удерживайте клавишу (клавиша питания) в течение 2 секунд.

Регулировка громкости

Клавиши регулировки громкости выполняют следующие функции:

- отключение оповещения о входящем вызове
- увеличение и уменьшение громкости динамика во время разговора
- увеличение или уменьшение громкости звонка при открытом дисплее (крышка должна быть открыта)

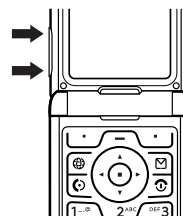

Примечание: Чтобы переключиться на вибровывод, при минимальном уровне громкости звонка один раз нажмите на клавишу уменьшения громкости. Чтобы переключиться на бесшумное оповещение, нажмите эту клавишу ещё раз. Нажатие клавиши увеличения громкости звонка приводит к переключению на вибровывод, а затем на оповещение звонком.

Выполнение вызова

Вызываемый номер набирается в начальном меню (см. стр. 35).

Клавиша	Результат
1 клавиши телефона	набор номера телефона
2	отправка вызова
3	прекращение разговора и завершение вызова



Совет. Для завершения разговора можно также закрыть откидную крышку телефона.

Ответ на вызов



При приеме вызова телефон звонит и/или вибрирует, а на дисплее появляется сообщение о поступившем вызове.

Чтобы ответить на вызов, откройте откидную крышку (для включения данной функции нажмите  > Параметры > Вызов Настройка > Варианты ответа > Открыть для ответа.)

Если откидная крышка **не** активна,

	Клавиша	Результат
1	 или ОТВЕТИТЬ ()	ответ на вызов
2		прекращение разговора и завершение вызова

Просмотр своего телефонного номера

Чтобы просмотреть телефонный номер на дисплее, нажмите  .

Во время разговора нажмите  > Мои телеф. номера.

Примечание. Этой функцией можно пользоваться, только если номер телефона записан на SIM-карте. Сведения о том, как записать свой телефонный номер в SIM-карту, см. на стр. 69. Если не знаете свой номер телефона, обратитесь к оператору сотовой связи.

Отличительные возможности

Ваш новый телефон - это гораздо больше, чем просто средство связи!

Фотографирование и отправка фотографий

Подсказка: Чтобы включить камеру, в начальном меню нажмите **КАМЕРА** (📷).

Для включения камеры телефона с помощью меню:

Поиск функции  > Мультимедиа > Цифровая камера

Дисплей выполняет роль видоискателя.



Отличительные возможности - 25

Наведите объектив камеры на объект, затем:

Клавиша	Результат
1 СНЯТЬ (📷)	фотосъемка
2 СОХРАНИТЬ (📷)	просмотр параметров сохранения Чтобы сохранить фотографию, перейдите к пункту 3.
или	
ВЕРНУТЬ (⏪)	удаление фотографии и возврат в режим видоискателя
3 	прокрутка до Отправить в сообщ., Только сохранение, Применить как фон, Применить как заставку или Применить к справочнику
4 ВЫБОР (📷)	выбор параметров сохранения

Автопортрет

Действия:

- 1 Чтобы включить камеру, в начальном меню нажмите **КАМЕРА** (📷) и закройте крышку.

или нажмите

() > Мультимедиа > Камера

или

Закройте откидную крышку и нажмите интеллектуальную клавишу для включения камеры и видоискателя во внешнем дисплее.

- 2 С помощью видоискателя наведите объектив камеры.

Действия:

- 3 Чтобы сделать снимок, нажмите интеллектуальную клавишу.
- 4 Через 5 секунд (это время необходимо для сохранения снимка) камера готова к дальнейшей работе.

или

Чтобы сохранить либо удалить снимок, откройте крышку.

Настройка параметров камеры

Нажмите , чтобы открыть **Меню картинок**, когда камера активна. В меню **Меню картинок** содержатся следующие функции:

Команда	Описание
Просмотреть альбом	Просмотр картинок и фотографий, хранящихся в телефоне.
Съемка с таймером	Установка таймера камеры для выполнения снимка.
Настройка камеры	Вход в меню настройки для регулировки следующих параметров:
<ul style="list-style-type: none"> • Аудиодоповтор: Вернуться в начало после демонстрации последней картинки в альбоме. • Переключение: Включить режим случайной демонстрации картинок в альбоме. • Позволить напоминать: Включить/отключить все режимы оповещения (звук/вибровызов) при фотографировании. 	
<ul style="list-style-type: none"> • Состояние освещения: Установка Автоматический, Солнечное освещение, Облачно, Лампы накаливания, Люминесцентные лампы или Ночная съемка. • Экспозиция: Установка +2, +1, 0, -1 или -2. 	

Команда	Описание
• Разрешения: Фотографирование со следующими параметрами разрешения: MMS (160x120 пикселей), Средняя (320x240 пикселей) или Высокая (640x480 пикселей)	
• Звук съемки: Воспроизведение звуков при фотографировании. Можно выбрать звуки: Нет , Крик , Кряк , Выстрел , Рогатка или Щелчок .	
Свободная память	Просмотр доступной памяти для сохранения изображений.

Отправка мультимедийного сообщения



Служба *Мультимедийных Сообщений* (MMS) содержит одну или несколько страниц с текстом и встроенными мультимедийными объектами (включая фотографии, изображение, анимацию, звуки, а также записи голоса и видеозаписи). Мультимедийные сообщения можно отправлять на другие мобильные телефоны, а также по электронной почте.

Совет. Компонка первой страницы в мультимедийном сообщении определяет компоновку последующих страниц. Чтобы отобразить мультимедийный объект в верхней части страницы, вставьте его в первую половину текстового сообщения. Чтобы отобразить мультимедийный объект в нижней части страницы, вставьте его во вторую половину текстового сообщения.

Поиск функции

> **Новое сообщение**
> **Нов. MMS сообщение**

Клавиша	Результат
1 клавиши телефона	введите текст сообщения
2	открытие Меню MMS
3	прокрутка до команды Вставка

По окончании составления мультимедийного сообщения:

Клавиша	Результат
1 OK ()	сохранение сообщения
2	прокрутка до функции Получатель: Выберите существующую категорию в справочнике. Либо выберите [Создать запись] , чтобы ввести один или несколько телефонных номеров или электронных адресов. Либо выберите [Нов. запись справ.] , чтобы ввести номер/адрес и добавить его в справочник.
3 ДОБАВИТЬ ()	добавление записи справочника к списку получателей Для добавления записей справочника в список повторите шаги 2 и 3.
или ВЫБОР ()	выбор [Создать запись] или [Нов. запись справ.]
4 ГОТОВО ()	подтверждение номеров/адресов
5	прокрутка до команды Тема
6 ИЗМЕНИТЬ ()	выбор опции Тема
7 клавиши телефона	ввод темы сообщения
8 OK ()	сохранение темы
9 ИЗМЕНИТЬ ()	выбор Вложения для добавления файла к сообщению (при необходимости)



Клавиша	Результат
4 ВЫБОР ()	отображение категорий объектов, которые можно вставить
5	перейдите к Картинка , Голосовой коммент. , Звуковое сопровождение , Видео , Новая страница , Быстрая заметка или Контактные сведения
6 ВЫБОР ()	выбор типа файла
7	выделение нужного файла
8 ВЫБОР ()	вставка файла Для добавления следующей страницы к сообщению перейдите к шагу 9.
9	откройте Меню MMS , чтобы вставить новую страницу
10	прокрутка до команды Вставка
11 ВЫБОР ()	отображение категорий объектов, которые можно вставить
12	прокрутка до команды Новая страница
13 ВЫБОР ()	вставка новой страницы после текущей страницы Повторите шаги с 1 по 8 для ввода содержимого новой страницы.

Клавиша	Результат
10	прокрутка до значения Картинка , Молодцы или Видео
11 ВЫБОР ()	выбор типа файла
12	выделение нужного файла
13 ВЫБОР ()	вставка файла
14 НАЗАД ()	возврат в редактор сообщений
15	прокрутка до Подтвержд. для подтверждения доставки (при необходимости)
16 ИЗМЕНИТЬ ()	выбор команды Получение
17 ДОБАВИТЬ () или УДАЛИТЬ ()	включение/отключение отчета о доставке
18 ГОТОВО ()	возврат в редактор сообщений
19 ОТПРАВИТЬ ()	отправка сообщения
20 или	
21	просмотр сведений о сообщении, сохранение сообщения в папке черновиков или отмена сообщения

Беспроводное соединение Bluetooth®

Ваш телефон поддерживает беспроводную связь Bluetooth. Можно настроить беспроводное соединение с гарнитурой или комплектом громкоговорящей связи Bluetooth или подключиться к компьютеру или КПК для передачи или синхронизации данных.

Во Франции только для использования в помещениях



Примечание. Если на вашем телефоне типа MQ3-4411H11 нанесен предупредительный значок, это означает, что характеристики Bluetooth телефона и уровни потребления электроэнергии Bluetooth Class 1 не позволяют использовать телефон во Франции вне помещения. Во избежание создания помех радиосигналам использование Bluetooth во Франции разрешается только в помещениях.

Включение и выключение Bluetooth

Для подключения телефона к гарнитуре или комплекту громкоговорящей связи с функцией Bluetooth рекомендуется сначала включить Bluetooth телефона, и после этого подключать телефон к упомянутым устройствам.

Чтобы включить Bluetooth:

Поиск функции

 > Параметры > Подключение > Bluetooth-соединение > Настройка > Питание > Вкл.

В результате этой процедуры Bluetooth активируется и остается в этом режиме до момента выключения. Если питание блока Bluetooth телефона включено, то при включении гарнитуры или попадании ее в зону действия телефона происходит автоматическое установление ее связи с телефоном.

Примечание. Для продления срока службы аккумулятора пользуйтесь приведенной выше процедурой и выключайте питание Bluetooth (Выкл.), если не используете эту функцию.

Поиск других устройств

Для подключения телефона к гарнитуре или устройству громкоговорящей связи с Bluetooth:

Поиск функции

 > Параметры > Подключение > Bluetooth-соединение > Аудио-гарнитура > [искать устройства]

Если Bluetooth выключен, на дисплее телефона появляется запрос на непродолжительное включение Bluetooth: **Временно вкл.?** Нажмите **ДА** () , если хотите продолжить. Либо выберите для **Питание** значение **Вкл.** в меню **Настройка** для постоянного включения Bluetooth.

Телефон выполняет поиск и отображает список устройств, расположенных в его радиусе действия.

Примечание. Если телефон уже подключен к какому-либо устройству, то для выполнения поиска других устройств его необходимо отсоединить.

Чтобы подключиться к устройству, выделите имя устройства и нажмите **ВЫБОР** () .

Устройство может запросить разрешение на связь с Вашим телефоном. Выберите **ДА** () и введите PIN-код для того, чтобы установить защищенное соединение с устройством. После установления соединения в начальном меню появляется индикатор а и начинает мигать внешний светодиодный индикатор Bluetooth.

Отправка объектов на другое устройство

Беспроводное соединение Bluetooth можно использовать для отправки изображений, звуков, видеоклипов, записей телефонной книги, событий

ежедневника и закладок с телефона на другой телефон, компьютер или другое портативное устройство.

Отправка изображений, звука или видеоклипов

Выделите отправляемый объект, затем нажмите клавишу  > **Копировать**.

Выберите имя известного устройства из перечисленных в меню **Обмен объектами** или **Искать устройства!** для поиска устройства-получателя.

Отправка записей телефонной книги, событий ежедневника или закладок

Выделите отправляемый объект, затем нажмите клавишу  > **Отправить**.

Выберите имя известного устройства из перечисленных в меню **Обмен объектами** или **Искать устройства!** для поиска устройства-получателя.

Как пользоваться телефоном

Схему основных функций телефона см. на стр. 1.

Использование дисплея

Начальное меню отображается на дисплее, если не выполняется вызов и не используется меню. Для набора номера нужно находиться в начальном меню.



Нажмите 4-позиционную клавишу перемещения (D-Pad) влево, вправо, вверх или вниз для выбора одного из значков функций. Если по ошибке выбран другой пункт, нажмите (C) для возврата в начальное меню.

Индикатор меню (M) показывает, что для входа в главное меню следует нажать кнопку меню (M).

Надписи в нижних углах дисплея обозначают текущие функции программных клавиш. Нажмите левую (L) или правую (R) программную клавишу для выполнения отображаемой функции.

Как пользоваться телефоном - 35







Примечания.

- Вид начального меню телефона может отличаться от показанного на рисунке. Например, пиктограммы меню могут быть скрыты для лучшего просмотра фонового изображения. Но даже если пиктограммы меню скрыты от обзора, их можно выбрать. Подробнее о том, как показать или скрыть пиктограммы, см. стр. 87.
- В начальном меню телефона можно отобразить цифровые или аналоговые часы (см. стр. 87).
- Обычно изображение на дисплее видно только при включенной подсветке или при освещении прямым солнечным светом. Чтобы продлить время работы от батареи, подсветка автоматически выключается и телефон не используется в течение заданного периода времени. Подсветка вновь включается при открытии откидной крышки или нажатии любой клавиши. Сведения о настройке времени работы подсветки см. на стр. 68.
- Чтобы продлить время работы от батареи, можно настроить отключение дисплея и подсветки, когда телефон не используется в течение определенного периода времени. Дисплей вновь включается при открытии откидной крышки или нажатии любой клавиши. Сведения о настройке времени работы дисплея см. на стр. 68.



Отображаются следующие индикаторы состояния:





1. Индикатор передачи данных - показывает состояние соединения и передачи данных. Индикатор беспроводной связи Bluetooth® а показывает активность соединения Bluetooth. Другие индикаторы:

- | | |
|---|--|
|  = защищенная передача пакетов данных |  = незащищенная передача пакетов данных |
|  = защищенное подключение приложения |  = незащищенное подключение приложения |
|  = защищенный вызов по протоколу CSD (Circuit Switch Data) |  = незащищенный вызов CSD |







2. Индикатор GPRS - Показывает, что в настоящий момент используется высокоскоростное сетевое подключение GPRS (*General Packet Radio Service*). GPRS обеспечивает более высокую скорость передачи данных. Другие индикаторы:

 = активный контекст PDP в режиме GPRS  = доступны пакетные данные GPRS







3. Уровень сигнала сотовой сети - показывается в виде вертикальных полосок. Вы не сможете выполнять или принимать вызовы, если отображается индикатор отсутствия сигнала  или индикатор отсутствия передачи .

4. Индикатор роуминга -  отображается, когда телефон используется в другой сети сотовой связи.

5. Индикатор состояния вызова - Показывает состояние вызова. Для SIM-карт с поддержкой двух линий показывает текущую активную линию. индикатор может показывать:





 = разговор  = переадресация вызова включена
 = активная линия №1  = активная линия №2
 = линия 1 активна, переадресация вызова включена  = линия 2 активна, переадресация вызова включена

6. Индикатор сеанса обмена сообщениями - Появляется при включении режима обмена мгновенными сообщениями. индикатор может показывать:

 = обмен мгновенными сообщениями активен  = доступность для обмена мгновенными сообщениями
 = занято  = невидим для мгновенного обмена сообщениями
 = доступен для телефонных вызовов  = отключено







При активации приложений Java™ в этом месте появляется индикатор программы Java .

7. Индикатор сообщений - Отображается при получении нового сообщения. индикатор может показывать:



 = текстовое сообщение  = о сообщении голосовой почты
 = сообщение голосовой почты и текст  = сообщение службы обмена мгновенными сообщениями
 = активен сеанс чата

8. Индикатор уровня заряда батареи - Отображается в виде вертикальных полосок. Зарядите батарею, если появится сообщение **Батарея разряжена** и звучит предупреждение о низком заряде батареи.

9. Индикатор типа оповещения - Показывает выбранный тип оповещения.

 = громкий звонок  = тихий звонок
 = вибровывозов  = вибровывозов и звонок
 = вибровывозов и звонок  = бесшумный

Использование 4-позиционной клавиши перемещения

С помощью 4-позиционной клавиши перемещения  можно переходить по меню вверх, вниз, влево и вправо, выделять пункты меню, изменять значения параметров и играть в игры. Нажмите **центральную клавишу выбора** , расположенную в центре 4-позиционной клавиши перемещения для выбора выделенного пункта меню. Центральная клавиша выбора обычно выполняет те же функции, что и правая программная клавиша .



Кнопка связи с веб-сайтом оператора

В начальном меню нажмите кнопку , чтобы выйти на портал оператора для получения доступа к специализированному контенту и услугам.

Если связаться с сайтом оператора не удастся, при нажатии на кнопку "оператор" запускается микробраузер.

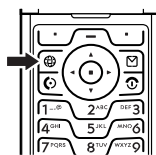

Использование клавиши сообщений

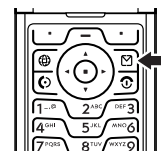

В начальном меню нажмите кнопку , чтобы связаться с центром сообщений для отправки сообщения или чтения полученных сообщений.



Использование меню

В начальном меню нажмите , чтобы войти в главное меню.



Нажмите , чтобы прокрутить и выбрать в главном меню пиктограмму. Нажмите **ВЫБОР** () или  для выбора выделенного пункта меню.

Приведенные далее пиктограммы обозначают функции, которые могут быть доступны в главном меню; их наличие зависит от набора услуг, предоставляемых оператором сотовой связи.

Значок меню	Функция	Значок меню	Функция
	Справочник		Последние вызовы
	Сообщения		Офисные средства
	Игры и приложения		Интернет
	Мультимедиа		IM сообщения
	Параметры		

Выбор элемента

В некоторых функциях необходимо выбирать элементы из списка:

Для возврата на предыдущий экран нажмите **НАЗАД** (↶).

Для просмотра информации о выделенном элементе нажмите **ПРОСМОТР** (⌂).

Для просмотра других опций перейдите в конец списка.

Выделенная опция. С помощью ⬅ перейдите к нужному пункту.

Для настройки или изменения выделенного элемента нажмите **ИЗМЕНИТЬ** (⌂).

Нажмите **ОТМЕНА** (↶), чтобы выйти без сохранения изменений. **ГОТОВО** (↷) отображается при вводе или изменении информации.

Чтобы открыть нижний уровень меню, нажмите ↵.

- Нажмите клавишу ⬅ вверх или вниз, чтобы выделить нужный пункт.
- Если список нумерованный, нажмите клавишу с соответствующей цифрой.

- Если список алфавитный, нажмите клавишу несколько раз, чтобы пройти по всем буквам, соответствующим данной клавише, и выбрать наиболее близкий по алфавиту элемент списка.
- Если для элемента показан список возможных значений, нажмите клавишу ⬅ влево или вправо, чтобы перейти к нужному пункту и выбрать его.
- Если для элемента предусмотрен выбор числового значения, нажмите цифровую клавишу, чтобы установить его.

Ввод текста

При использовании некоторых функций требуется вводить различную информацию.

Для просмотра других опций перейдите в конец списка.

Выделенная опция. С помощью ⬅ перейдите к нужному пункту.

Для настройки или изменения выделенного элемента нажмите **ИЗМЕНИТЬ** (⌂).

Нажмите **ОТМЕНА** (↶), чтобы выйти без сохранения изменений. **ГОТОВО** (↷) отображается при вводе или изменении информации.

Центр сообщений - это инструмент для составления текстовых сообщений.

Описание индикаторов см. в следующем разделе.

Мигающий курсор показывает позицию вставки.

Чтобы открыть нижний уровень меню, нажмите ↵.

Нажмите **ОТМЕНА** (↶), чтобы выйти без сохранения изменений.

Нажмите **ВСТАВИТЬ** (⌂), чтобы вставить быструю заметку, изображение или звук.

Выбор метода ввода текста.

Различные способы ввода текста упрощают ввод в телефон имен, номеров и текстовых сообщений. Выбранный метод остается активным до выбора другого метода.

С помощью клавиши $\sqrt{\#}$ в любом текстовом режиме экрана можно переключиться на один из следующих методов:

Основной	Основной метод ввода текста (указания по установке см. ниже).
Числовой	Ввод только цифр (см. стр. 53).
Символьный	Ввод только символов (см. стр. 53).
Вторичный	Дополнительный метод ввода текста (указания по установке см. ниже).

Кроме того, выбрать метод текста в любом текстовом экране можно, нажав $\sqrt{\#}$ > **Режим ввода текста**.

Установка основного и второстепенного режимов ввода текста

Вы можете задать различные режимы ввода текста в качестве основного и дополнительного. При необходимости можно легко переходить с одного режима на другой, в зависимости от того, вводите ли Вы данные или набираете сообщение.

Выберите $\sqrt{\#}$ > **Установка ввода** в любом текстовом экране. Выберите **Первичная установка** или **Вторичная установка**, а затем выберите:

ITAP	Программное обеспечение iTAP® распознает каждое слово, которое Вы начинаете вводить. Это значительно упрощает и ускоряет ввод текста.
TAP	Ввод букв и цифр с помощью одного или нескольких нажатий клавиши телефона.
TAP латинский	Ввод букв, цифр и символов с помощью одного или нескольких нажатий клавиши телефона.
Отсутствует	Скройте параметр Вторичный , если не хотите задавать дополнительный режим ввода текста (функция доступна только для Вторичная установка).

Использование прописных букв

Для изменения регистра текста в любом текстовом экране можно нажать клавишу . Индикаторы в верхней части экрана показывают режим ввода букв:

abc = без прописных букв	Abc = только следующая буква прописная
ABC = все буквы прописные	

Индикаторы метода ввода текста

При выборе метода ввода текста **Основной** или **Вторичный** в верхней части дисплея отображаются следующие индикаторы:

Основной	Вторичный	
1	2	Тар, без прописных букв
1 ↑	2 ↑	Тар, только следующая буква прописная
1 ↑	2 ↑	Тар, все буквы прописные
		iTAP, без прописных букв
		iTAP, только следующая буква прописная
		iTAP, все буквы прописные

Следующие индикаторы обозначают **Числовой** или **Символьный** метод ввода:

123 = числовой метод = символьный метод

Использование метода iTAP®

Режим iTAP позволяет вводить слова, нажимая одну кнопку для каждой буквы. Программное обеспечение iTAP соотносит нажатия кнопок с общеупотребительными словами и "предугадывает" слово, как только вы начинаете его вводить.

Например, чтобы набрать "the", нажмите . Программа iTAP вычислит, что наиболее употребительным словом для такого сочетания клавиш является "the", и определит, что Вы набираете слово "the". Другие часто употребляемые слова или слоги, которые набираются такой же комбинацией клавиш, приводятся в виде списка для выбора в нижней части экрана.

Для переключения на режим нажмите **iTAP** в любом текстовом экране. Индикатор будет показывать активный метод (см. стр. 46). Если метод **iTAP** не установлен как **Основной** или **Вторичный**, см. стр. 45.

Ввод слов методом iTAP

Клавиша	Результат
1 клавиши телефона (одно нажатие для каждой буквы)	отображение возможных комбинаций букв в нижней части дисплея
2 влево или вправо	выделение нужной комбинации

Клавиша	Результат
3 вверх	принять предложенное слово, с последующим пробелом
или	ввести выделенную комбинацию, с последующим пробелом
или ВЫБОР ()	выбрать выделенную комбинацию, без последующего пробела С помощью клавиш телефона можно добавить еще буквы в конец комбинации.

Например, при нажатии , на экране отображается:

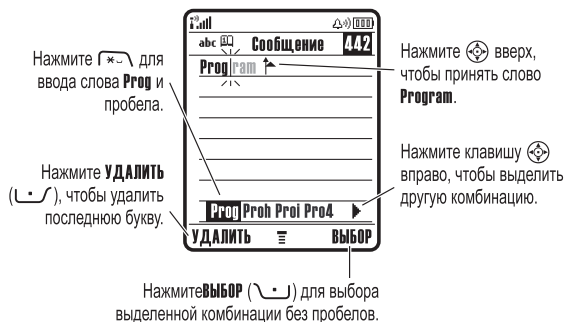

Если требуется ввести другое слово (например, **Выполняется**), продолжите ввод остальных символов с клавиатуры.

Ввод новых слов методом iTAP

Вы можете ввести слово, которое не распознается средствами iTAP. Если нужное Вам слово не отображается в виде буквосочетания в нижней части экрана:

Действия:

- 1 Нажмите **УДАЛИТЬ** () один или более раз, чтобы удалить буквы, пока не увидите в нижней части экрана сочетание букв, с которого начинается вводимое Вами слово.
- 2 Нажмите клавишу влево или вправо, чтобы выделить эту комбинацию.
- 3 Нажмите **ВЫБОР** () для выбора комбинации.
- 4 Продолжите ввод букв, выбирая необходимые комбинации.

Новое слово будет автоматически сохранено в словаре, и при следующем вводе данного буквосочетания отобразится в списке возможных вариантов. Когда память, в которой хранятся новые слова, переполнится, то по мере добавления новых слов будут удаляться самые старые слова.

Ввод цифр и знаков пунктуации методом iTAP

Для быстрого ввода цифр нажмите и удерживайте цифровую клавишу, чтобы временно переключиться в числовой режим. Введите цифры с помощью клавиш телефона. Введите пробел, чтобы вернуться в режим iTAP.

Нажмите для ввода знаков пунктуации или других знаков в соответствии с "Таблицей символов" на странице 52.

Использование метода Tar

Это стандартный режим ввода текста.

Обычный метод TAR заключается в перебирании букв и цифр нажимаемых клавиш. Метод **TAR латинский** также перебирает дополнительные символы, как показано в разделе "Таблица символов" на стр. 52.

Для переключения на режим $\sqrt{\approx\#}$ нажмите **TAR** в любом текстовом экране. Индикатор будет показывать активный метод (см. стр. 46). Если **TAR** или **TAR латинский** не установлены как **Основной** или **Вторичный** метод ввода, см. стр. 45.

Правила ввода текста методом Tar

- Многократное нажатие клавиши позволяет циклически перебирать все соответствующие ей знаки. Например, следует нажать $\sqrt{2abc}$ один раз для ввода "a", два раза для ввода "b", три раза для ввода "c" или четыре раза для ввода "2".
- Через 2 секунды режим **TAR** принимает символ, и курсор переходит на следующую позицию.
- Первая буква каждого предложения автоматически вводится как прописная. Чтобы при необходимости переключить символ в нижний регистр перед переходом в следующую позицию, нажмите \odot вниз.
- Нажмите \odot , чтобы переместить курсор для ввода или редактирования текста сообщения.
- Чтобы отказаться от сохранения текста после ввода или изменения данных и выйти, нажмите \odot .

Ввод слов методом TAR

Клавиша	Результат
1 одно или несколько нажатий цифровой клавиши	ввод буквы, цифры или символа
2 клавиши телефона	ввод остальных знаков Совет. Нажмите клавишу \odot вправо, чтобы завершить слово, или клавишу $\sqrt{*-\}$, чтобы вставить пробел.
3 OK ($\sqrt{\cdot}$)	сохранение текста

Например, при однократном нажатии $\sqrt{8^{00}}$ на экране отображается:

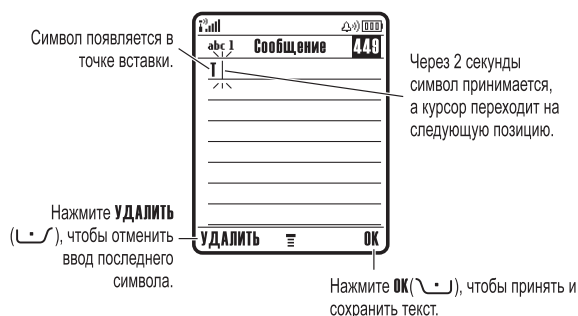

При вводе 3 или более символов подряд телефон может предложить оставшуюся часть слова. Например, если ввести **prog**, то на экране появятся:



Таблица символов

Используйте данную таблицу при вводе текста с использованием метода **TAR латинский**.

$\sqrt{1-\text{Q}}$. 1 ? ! , @ _ & ~ : ; " - () ' i y % j \$ \r a \e + x * / \ [] = > < # \$
$\sqrt{2^{ABC}}$	a b c 2 д е б а в г а б з
$\sqrt{DEF3}$	d e f 3 д л и к ф
$\sqrt{4GHI}$	g h i 4 п н о у
$\sqrt{5JKL}$	j k l 5 л
$\sqrt{MNO6}$	m n o 6 с ц ш у т ф х о
$\sqrt{7PQRS}$	p q r s 7 п я с
$\sqrt{8TUV}$	t u v 8 т ь щ ы
$\sqrt{WXYZ9}$	w x y z 9 з ь

$\sqrt{0+}$	изменение регистра текста, для заглавных букв
$\sqrt{*-\}$	ввод пробела (удерживайте для ввода возврата каретки)
$\sqrt{\approx\#}$	изменение метода ввода текста (удерживайте для выбора по умолчанию)

Примечание. Приведенная выше таблица может не соответствовать набору символов в вашем телефоне. В адресах электронной почты или редакторе URL $\sqrt{1-\text{Q}}$ сначала показывает обычные символы для этого редактора.

Использование метода ввода цифр

В текстовом режиме экрана нажмите $\sqrt{\approx\#}$ для переключения метода ввода, пока в строке состояния не появится индикатор **123**.

Введите цифры с помощью клавиш телефона. По окончании ввода нажмите $\sqrt{\approx\#}$ для переключения на другой метод ввода.

Использование символьного метода

В текстовом режиме экрана нажмите $\sqrt{\approx\#}$ для переключения метода ввода, пока в строке состояния не появится символьный индикатор \odot .

Клавиша	Результат
1 клавиши телефона (одно нажатие для каждого символа)	отображение возможных комбинаций символов в нижней части дисплея
2 \odot влево или вправо	выделение нужной комбинации

Клавиша	Результат
3 ВЫБОР (↵)	выбор выделенной комбинации С помощью клавиш телефона можно добавить символы в конец комбинации.
или	
↵	ввод выделенной комбинации

Таблица символов

Используйте данную таблицу для справки при вводе текста в символьном режиме.

1-9	. ? ! , @ _ & ~ : ; " - () ' ¡ ÿ % j \$ £ ¤ €
2*MC	@ _ \
DEF 3	/ : ;
4CH	" & '
5CL	() [] { }
6IND	ı Ÿ ~
7FOR	< > =
8TYP	\$ j £ ¤ €
9TEXT	# % *
0+T	+ - x * / = > < # §
↵	ввод пробела (удерживайте для ввода возврата каретки)
↵	изменение метода ввода текста (удерживайте для выбора по умолчанию)

Примечание. Приведенная выше таблица может не соответствовать набору символов в вашем телефоне. В адресах

Настройка типа оповещения телефона

Клавиша	Результат
1 клавиши регулировки громкости	выбор команды Стили оповещений
2 интеллектуальная клавиша	выбор типа оповещения
3 клавиши регулировки громкости	возврат в начальное меню

Звонок по номеру непринятого вызова

Телефон ведет учет всех пропущенных вызовов и отображает на внешнем дисплее сообщение **X Пропущ. вызова**.

Действия:

- 1 Нажмите интеллектуальную клавишу, чтобы вывести на экран список принятых вызовов.

или

Нажмите кнопку регулировки громкости, чтобы выйти из сообщения **X Пропущ. вызова**.

- 2 При необходимости с помощью кнопок регулировки громкости прокрутите список и выберите неприятый вызов.
- 3 Если подключена гарнитура, можно нажать и удерживать интеллектуальную клавишу для набора этого номера.

или

Нажмите интеллектуальную клавишу, чтобы выйти из списка без звонка.

электронной почты или редакторе URL (↵) сначала показывает обычные символы для этого редактора.

Удаление букв и слов

Установите курсор справа от текста, который нужно удалить, а затем выполните следующее:

Действия:
Нажмите УДАЛИТЬ (↵), чтобы удалить по одной букве за раз.
Нажмите и удерживайте УДАЛИТЬ (↵) для удаления всего сообщения.

Использование интеллектуальной клавиши

Интеллектуальная клавиша предоставляет дополнительные возможности вызова большинства основных функций телефона. Обычно ей соответствует действие, которое Вы собираетесь выполнить. Например, при выделении элемента меню и нажатии интеллектуальной клавиши данный элемент будет выбран. Интеллектуальную клавишу можно использовать для инициации и завершения вызовов, включения и отключения функций, а также для вызова справочника. Интеллектуальная клавиша обычно выполняет функцию правой программной клавиши (↵).

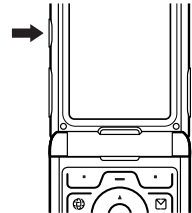

Использование внешнего дисплея

Если откидная крышка закрыта, на внешнем дисплее показаны время и информация о состоянии телефона. Кроме того, на нем отображаются уведомления о поступающих вызовах и других событиях. Внешний дисплей позволяет выполнять следующие функции.

Примечание. Так как микрофон и наушники недоступны при закрытом телефоне, следует использовать гарнитуру или устройство громкоговорящей связи с этой функцией.

Использование громкоговорителя без помощи рук

С помощью встроенного в телефон громкоговорителя можно разговаривать по телефону, не удерживая его возле уха.

Нажмите **ГР. СВЯЗЬ** (↵) для включения или выключения громкоговорителя во время разговора.

При включении громкоговорителя в начальное меню телефона отображается **Громкоговор. вкл.** Громкоговоритель остается включенным до повторного нажатия клавиши **ГР. СВЯЗЬ** (↵) или окончания разговора.

Примечание. Громкоговоритель отключается при подключении телефона к автомобильному набору или гарнитуре "без помощи рук".

Изменение кода, PIN-кода или пароля

Производителем изначально установлен 4-значный код разблокирования 1234 и 6-значный защитный код 000000. Ваш оператор сотовой связи может изменить эти коды до получения вами телефонного аппарата.

Если ваш оператор **не изменил** эти коды, рекомендуется изменить их, чтобы другие пользователи не могли получить доступ к вашей личной информации. Код разблокирования должен содержать четыре цифры, а защитный код - шесть цифр.

При необходимости возможен также сброс PIN-кода SIM-карты, кода PIN2 и/или пароля блокировки вызовов.

Как изменить код или пароль

Поиск функции

↵ > Параметры > Защита телефона
> Новые пароли

Блокировка и разблокирование телефона

Телефон можно либо блокировать вручную, либо настроить на автоматическую блокировку при выключении.

Чтобы разблокировать телефон, нужно ввести код разблокирования. Блокированный телефон будет по-прежнему звонить или вибрировать при поступлении вызовов или сообщений, однако **ответить на вызов можно только после разблокирования телефона**.

Выполнение экстренных вызовов возможно даже в заблокированном состоянии (см. стр. 75).

Блокировка телефона вручную

Поиск функции  > Параметры > Защита телефона > Блокир. телефона > Заблокировать

Клавиша	Результат
1 клавиши телефона	ввод кода разблокирования
2 ОК ()	блокировка телефона

Разблокирование телефона

Совет. На заводе устанавливается четырехзначный код разблокирования 1234. Многие операторы сотовой связи заменяют заводской код разблокирования последними четырьмя цифрами номера телефона.

При получении запроса **Введите код разблoк.**:

Клавиша	Результат
1 клавиши телефона	ввод кода разблокирования
2 ОК ()	разблокирование телефона

Настройка автоматической блокировки телефона

Вы можете настроить телефон так, чтобы он автоматически блокировался при выключении:



Поиск функции  > Параметры > Защита телефона > Блокир. телефона > Автом. блокировка > Вкл.

Клавиша	Результат
1 клавиши телефона	ввод кода разблокирования
2 ОК ()	включение автоматической блокировки

Если вы забыли код, PIN-код или пароль

Примечание. Производителем изначально установлен 4-значный код разблокирования 1234 и 6-значный защитный код 000000. Поставщик услуг может заменить код разблокирования последними 4 цифрами номера телефона перед продажей.

Если Вы забыли код разблокирования, попробуйте ввести 1234 или последние 4 цифры вашего телефонного номера. Если это не поможет, то при появлении сообщения **Введите код разблoк.** выполните следующие действия.



Клавиша	Результат
1 	отображение экрана обхода кода разблокирования
2 клавиши телефона	ввод защитного кода
3 ОК ()	подтверждение защитного кода

Если Вы забыли защитный код, PIN-код SIM-карты, код PIN2 или пароль запрета вызовов, обратитесь к своему оператору.

Использование справочника

В этом разделе кратко рассматриваются основные операции с телефонной книгой. Дополнительная информация о работе с функциями телефонной книги приведена на стр. 83.

Сохранение телефонного номера

В начальном меню введите телефонный номер, затем нажмите **СОХРАНИТЬ** () , чтобы создать запись телефонной книги с этим номером. Нажмите **ГОТОВО** () для сохранения только номера, либо заполните остальные поля записи.



Если задать **Имя** для записи в телефонной книге, можно выбрать **ДАЛЕЕ** для сохранения дополнительного номера (например, рабочего телефона) для того же **Имя**.

Запись речевой метки

При создании записи телефонной книги прокрутите до **Речевая метка** и нажмите **ЗАПИСЬ** () . Нажмите и отпустите голосовую клавишу и произнесите соответствующую речевую метку (в течение двух секунд). При запросе нажмите и отпустите голосовую клавишу и повторите имя.

Примечание. Этот пункт недоступен для записей, хранящихся на SIM-карте.

Набор номера



Нажмите  > Справочник, выберите запись в справочнике, нажмите , чтобы вызвать номер.

Подсказка: Войдя в справочник, нажмите один или несколько раз соответствующую кнопку клавиатуры, чтобы перейти к записям, начинающимся с этой буквы.



Голосовой набор номера

Нажмите и отпустите голосовую клавишу и произнесите соответствующую речевую метку (в течение двух секунд)



Сортировка записей справочника

Нажмите  > Справочник, нажмите  > Настройка > Сортировать по, затем выберите сортировку телефонного справочника по **Имя**, **Быстрый номер**, **Речевая метка**, или **Email**.

При сортировке по имени можно просмотреть **Все** номера или только **Основной** номера для каждого имени. Указания по установке основного номера записи приведены на странице 85.



Совет. В режиме просмотра номеров **Основной** выберите имя и нажмите  влево или  вправо, чтобы просмотреть другие номера этого абонента.

Выбор изображения для записи справочника



Нажмите  > Справочник > запись, нажмите  > Редактировать > Картинка > изображение имя.

См. также сведения на стр. 2 и 25.

Настройка графического определителя номера

Нажмите  > Справочник, нажмите  > Настройка > Просмотр по > Картинка.

Просмотр записей по категориям

Нажмите  > Справочник, нажмите  > Категории, затем выберите просмотр **Все** записей, записей из стандартных категорий (**Бизнес**, **Личные**, **Общие**, **VIP**), или записей собственных категорий.

Указания по установке категории записи телефонного справочника приведены на странице 85.

Настройка телефона

Настройка типа оповещения

Можно установить следующие типы оповещения:

- На улице
- В офисе/дома
- Вибро-вызов
- Вибро, затем звонок
- Вибро и звонок
- Бесшумный

Каждый тип оповещения представляет собой профиль с индивидуальным набором сочетаний мелодий звонка и вибровызовов, оповещающих о входящих вызовах, текстовых сообщениях и других событиях. Выбор **Бесшумный** отключает звуковой сигнал.

Как выбрать тип оповещения:

Поиск функции  > Параметры > Стили оповещений > Стиль > тип оповещения





Индикатор типа оповещения показывает, какой выбран тип оповещения в данный момент (см. стр. 40).

Изменение оповещения о вызове

Можно изменить мелодию звонка, использованную для оповещения о входящих вызовах и других событиях. Все вносимые изменения сохраняются для текущего типа оповещения.

Поиск функции  > Параметры > Стили оповещений > Стиль > Стиль > Параметры

Примечание. Стиль - текущий тип оповещения. Для типа оповещения **Бесшумный** мелодию задать нельзя.

Клавиша	Результат
1 	прокрутка до параметра Входящие вызовы (или Входящие (Линия 1) или Входящие (Линия 2) для телефонов, поддерживающих две линии).
2 ИЗМЕНИТЬ ()	выбор события
3 	прокрутка до нужного оповещения
4 ВЫБОР ()	выбор оповещения
5 НАЗАД ()	сохранить настройки типа оповещения

Каждый тип оповещения включает дополнительные настройки уведомлений о событиях, кодов звонков, а также громкости звонков и звука при нажатии клавиш. Параметры типа оповещения можно изменять по желанию, чтобы создать персональные настройки.

Установка времени и даты









Чтобы использовать ежедневник, нужно установить время и дату.

Поиск функции  > Параметры > Исходная настройка > Время и дата

Настройка фона

В качестве фона начального меню можно установить фотографию, изображение или анимацию. Фоновое изображение появляется в виде бледных водяных знаков в тексте и на экранах меню.

Поиск функции  > Параметры > Личные настройки > Фон дисплея









Клавиша	Результат
1 	прокрутка до команды Картинка
2 ИЗМЕНИТЬ ()	запуск средства просмотра изображений
3  вверх или вниз	прокрутка до изображения или анимационного ролика Чтобы отключить фон, выберите [нет] .
4 ВЫБОР ()	выбор изображения
5 	прокрутка до команды Раскладка
6 ИЗМЕНИТЬ ()	настройка размещения изображения
7 	прокрутка до значения По центру , По всему экрану или Во весь экран По центру помещает изображение в центре дисплея. По всему экрану заполняет дисплей копиями изображения. Во весь экран при необходимости изменяет размер изображения, чтобы уместить на дисплее.
8 ВЫБОР ()	подтверждение выбранного размещения
9 НАЗАД ()	сохранение параметров фона

Настройка заставки

В качестве заставки можно установить фотографию, изображение или анимацию. Заставка возникает на дисплее в случае, если откидная крышка открыта и телефон не используется в течение определенного периода времени. Слишком большое изображение уменьшается под размер дисплея. Воспроизведение анимационного ролика повторяется в течение одной минуты, затем на дисплее отображается первый кадр ролика.

Совет. При отключении заставки время работы батареи увеличивается.

Поиск функции  > Параметры > Личные настройки > Заставка дисплея

Клавиша	Результат
1 	прокрутка до команды Картинка
2 ИЗМЕНИТЬ ()	запуск средства просмотра изображений
3  вверх или вниз	прокрутка до изображения или анимационного ролика Прокрутка до команды [нет] для отключения заставки.
4 ВЫБОР ()	выбор изображения
5 	прокрутка до команды Задержка
6 ИЗМЕНИТЬ ()	указание интервала задержки
7 	прокрутка до значения времени в режиме ожидания, после которого включается заставка
8 ВЫБОР ()	выбор задержки включения заставки
9 НАЗАД ()	сохранение настроек заставки

Смена оформления экрана телефона

Изменение внешнего вида дисплея телефона с помощью выбора различных схем оформления.

Поиск функции  > Параметры > Личные настройки > Обложка > оформление

Для дисплея телефона отображается новое оформление.

Выбор темы телефона

Тема телефона включает в себя связанный набор изображений и звуковых файлов на определенную тему (например, какое-либо событие или персонаж мультфильма), которые все вместе используются в телефоне. Обычно темы состоят из фона, заставки и сигнала звонка. В телефоне есть несколько стандартных тем. Телефон позволяет загружать и устанавливать дополнительные темы.

Загрузка темы

Инструкции по загрузке темы с веб-сайта с помощью микробраузера приведены на странице 100. При установке темы можно быстро применить ее заставку, фон и мелодию звонка по предложению команды **Применить тему?**

Выбор темы

Можно применить любую тему из установленных в телефоне.

Примечание. Если какой-либо компонент темы недоступен, используется параметр по умолчанию.



Поиск функции  > Мультимедиа > Темы > тема

Удаление темы



Стандартные темы телефона удалить нельзя. Удаление одной или всех загруженных и установленных тем.

Поиск функции  > Мультимедиа > Темы > тема

Клавиша	Результат
1 	открытие меню Темы
2 	прокрутка до команды Удалить или Удалить все
3 ВЫБОР ()	выбор пункта меню





Настройка параметров ответа

Существуют альтернативные способы ответа на входящий вызов.

Любая клавиша — ответ при нажатии любой клавиши
Открыть для ответа — ответ при открытии крышки

Включение и выключение функции ответа

Поиск функции  > Параметры > Настройка In-Call > Варианты ответа

Клавиша	Результат
1 	прокрутка до команды Любая клавиша или Открыть для ответа
2 ИЗМЕНИТЬ ()	выбор пункта меню
3 	прокрутка до команды Вкл. или Выкл.
4 ВЫБОР ()	подтверждение выбранной настройки

Настройка яркости дисплея

Поиск функции  > Параметры > Исходная настройка > Яркость

Регулировка подсветки

Настройка продолжительности подсветки дисплея.

Поиск функции  > Параметры > Исходная настройка > Подсветка

Примечание. Обычно изображение на дисплее видно только при включенной подсветке или при освещении прямым солнечным светом. Чтобы продлить время работы от батареи, подсветка автоматически выключается и телефон не используется в течение заданного периода времени. Подсветка вновь включается при открытии откидной крышки или нажатии любой клавиши.

Настройка цветовой палитры дисплея

Чтобы продлить время работы от батареи, дисплей (как и подсветка) автоматически выключается, когда телефон не используется в течение определенного периода времени.

Поиск функции  > Параметры > Исходная настройка > Активность дисплея

Можно выбрать для дисплея время ожидания 1 или 2 минуты, либо выбрать **Выкл.** для отключения этой функции.



Примечание. Дисплей вновь включается при открытии откидной крышки или нажатии любой клавиши.

Сохранение своего имени и номера телефона



Чтобы сохранить или изменить имя пользователя и номер телефона на SIM-карте:

Поиск функции  > Параметры > Состояние телефона > Мои телеф. номера

Подсказка: Для просмотра и редактирования своего имени и номера телефона нажмите   в начальном меню.

Если не знаете свой номер телефона, обратитесь к оператору сотовой связи.

Функции вызова

О том, как позвонить и ответить на вызов, см. на стр. 23.

Отключение оповещения о вызове

При поступлении вызова можно отключить сопровождающее его оповещение до ответа на вызов.

Действия:



- 1 Для отключения оповещения нажмите клавишу регулировки громкости.
- 2 Чтобы ответить на вызов, откройте откидную крышку (или нажмите кнопку гарнитуры).





Просмотр списка последних вызовов

В телефоне сохраняются списки номеров исходящих и принятых вызовов, даже если соединение не было установлено. Список организован в обратном хронологическом порядке. По мере добавления новых вызовов самые старые вызовы удаляются.

Клавиша быстрого доступа: Для просмотра списка набранных номеров нажмите  в начальном меню.

Поиск функции  > Последние вызовы

Клавиша	Результат
1 	прокрутка до опции Входящие вызовы или Исходящие вызовы
2 ВЫБОР ()	выбор списка



Клавиша	Результат
3 	прокрутка до нужной записи Примечание.  означает, что связь установлена.
4  или Просмотр () или 	вызов номера, указанного в записи просмотр записи (время и дата вызова) откройте Меню посл. вызовов для выполнения других процедур

Меню посл. вызовов может содержать следующие пункты.

Команда	Описание
Сохранить	Создание в справочнике записи, содержащей выбранный номер в поле Номер .
Удалить	Удаление записи.
Удалить всё	Удаление всех записей из списка.
Скрыть код/Показать код	Скрывает (или показывает) ваш номер для вызываемого абонента при следующем вызове.
Отправить сообщ.	Открытие нового текстового сообщения с выбранным номером в поле Кому .
Добавить цифры	Добавление цифр после номера.
Вставить номер	Добавление номера телефона из справочника или списков последних вызовов.

Команда	Описание
Отправка сигналов	Передача номера в сеть в виде DTMF-сигналов. Примечание. Эта функция доступна только во время разговора.
Разговор, затем факс	Разговор и отправка факса во время вызова (см. стр. 94). 

Повторный набор номера

Клавиша	Результат
1 	просмотр списка исходящих вызовов
2 	прокрутка списка до нужной записи
3 	повторный набор номера

Автоматический повторный набор

 Если номер абонента занят, на дисплее отображается сообщение **Сбой вызова: Номер занят**.



Клавиша	Результат
 или ПОВТОР ()	повторный набор номера

При получении ответа телефон издает один звуковой сигнал или вибрирует, а на дисплее появляется сообщение **Успешный повторный набор**, после чего устанавливается соединение.

Звонок по номеру непринятого вызова

Информация о непринятом вызове сохраняется, а на дисплее отображается:



- **X Пропущ. вызовов**, где **X** - число пропущенных вызовов

Клавиша	Результат
1 Просмотр ()	отображение списка принятых вызовов
2 	выбор номера, по которому необходимо позвонить
3 	вызов



Использование блокнота

Последняя группа цифр, введенных с клавиатуры, сохраняется во временной области памяти, называемой **блокнотом**. Это может быть номер, по которому вы звонили или номер, введенный во время разговора для дальнейшего использования. Для извлечения номера, сохраненного в блокноте, выполните следующие действия.

Поиск функции  > Последние вызовы > Блокнот (номер тел.)

Клавиша	Результат
	вызов номера
или СОХРАНИТЬ ()	создание записи в телефонной книге, содержащей выбранный номер в поле Номер
или 	открытие Меню набора для добавления номера или специального символа





Как отложить вызов или отключить микрофон

Клавиша	Результат
 > Отложить	перевод всех активных вызовов в режим отложенных
или	
 > Отключение звука	отключить микрофон для всех активных вызовов

Ждущий вызов



Если во время разговора поступает второй вызов, раздается соответствующий сигнал.

Клавиша	Результат
1 	ответ на новый вызов
2 ПЕРЕКЛ. ()	переключение между вызовами
или	
СВЯЗЬ ()	объединение двух вызовов
или	
 > Заверш. отлож. выз	завершение отложенного вызова

Чтобы иметь возможность пользоваться функцией "ждущий вызов", ее нужно включить. Чтобы включить или отключить функцию ждущего вызова:

Поиск функции

 > **Параметры** > **Настройка In-Call**
> **Ожидание вызова**

Определитель номера (входящие вызовы)



Определение номера вызывающего абонента (номер вызывающего абонента) - функция отображения телефонных номеров вызывающих абонентов на внешнем и внутреннем дисплеях телефона.

Если имя и (или) фотография вызывающего абонента занесены в справочник телефона, они автоматически отображаются на дисплее. Если данные о звонящем недоступны, на дисплее будет показано сообщение **Входящий вызов**.

Отдельным записям справочника можно назначить индивидуальную мелодию. Более подробно об этом можно прочесть на странице 83.

Набор номера экстренной службы

Оператор сотовой связи программирует один или несколько номеров экстренных служб, например 911 или 112, вызвать которые можно при любых обстоятельствах - даже если телефон заблокирован или в нем не установлена SIM-карта.

Примечание. Номера экстренных служб в разных странах могут отличаться. Запрограммированные в телефоне номера экстренных служб могут не работать в некоторых регионах, кроме того, вызов иногда не удается совершить из-за условий окружающей среды, проблем при распространении радиоволн или сбоев в работе сети.

Клавиша	Результат
1 клавиши телефона	набор номера экстренной службы
2 	звонок по номеру экстренной службы

Международные вызовы



Если необходимо сделать международный звонок, нажмите и держите нажатой клавишу  **0+***, чтобы ввести код доступа к международной линии (+), применяющийся в стране, из

которой Вы звоните. (Ввод + позволяет пользоваться международной связью). После этого введите код страны и номер телефона.



Набор в одно касание

Чтобы позвонить по телефонным номерам первых девяти записей справочника, достаточно просто нажать клавишу с цифрой, соответствующей номеру быстрого набора, и удерживать ее в течение секунды.

Набор в одно касание можно настроить либо для записей справочника в памяти телефона, либо для записей на SIM-карте:

Поиск функции

 > **Параметры** > **Исходная настройка**
> **Набор в 1 касание**

Клавиша	Результат
1 	прокрутка до нужного места
2 ВЫБОР ()	выбор места

Использование голосовой почты



Сообщения голосовой почты хранятся в сети. Для того чтобы прослушать сообщения, наберите номер телефона голосовой почты.

Примечание. Дополнительные сведения по работе с голосовой почтой можно получить у оператора сети.

Прослушивание голосовых сообщений

Поиск функции

 > **Голосовая почта**

Телефон устанавливает соединение с номером системы голосовой почты. Если номер системы голосовой почты не указан, вам будет предложено ввести и сохранить его.

Получение сообщения голосовой почты

При поступлении нового сообщения голосовой почты на дисплее появляется индикатор ожидающего голосового сообщения  и уведомление **Новое голос. сообщ.**

Клавиша	Результат
ВЫЗОВ ()	прослушивание сообщения

Телефон устанавливает соединение с номером системы голосовой почты. Если номер системы голосовой почты не указан, вам будет предложено ввести и сохранить его.

Сохранение номера голосовой почты

При необходимости можно сохранить номер голосовой почты с помощью процедуры, приведенной ниже. В большинстве случаев этот номер уже будет настроен оператором сотовой связи.

Поиск функции

 > **Настр. голос. почты**

Клавиша	Результат
1 клавиши телефона	ввод номера голосовой почты
2 OK ()	сохранение номера

Примечание. В этом номере нельзя сохранять символы **п** (пауза), **и** (ожидание) или **н** (номер). Если необходимо сохранить номер голосовой почты с этими символами, создайте для него запись в справочнике. Затем можно использовать эту категорию для вызова вашего сообщения голосовой почты.

Переключение активной линии



Переключение активной линии на телефоне для отправки и приема вызовов по другому номеру вашего телефона.

Примечание. Эта функция доступна только при наличии SIM-карты с поддержкой двух линий.

Поиск функции



> Параметры > Состояние телефона
> Активная линия

Индикатор состояния вызова на дисплее показывает, какая линия активна в данный момент (см. стр. 38).

Главное меню

Это стандартная структура главного меню. **Расположение и названия команд в меню вашего телефона могут отличаться от приведенной схемы.** Некоторые функции вашего телефона могут быть недоступны.

- Справочник
- Последние вызовы
 - Входящие вызовы
 - Исходящие вызовы
 - Блокнот (номер тел.)
 - Таймеры разговора
 - Стоимость вызова
 - Время перед. данных
 - Объем перед. данных
- Сообщения
 - Новое сообщение
 - Email сообщения
 - SMS сообщения
 - Голосовая почта
 - WAP сообщения
 - Информ. сообщения
 - Быстрые заметки
 - Исходящие сообщ.
 - Черновые сообщ.
 - Шаблоны MMS-сообщ.
- Игры и приложения
- Интернет
 - WAP-браузер
 - Сетевые метки
 - Сохран. страницы
 - Журнал
 - Ввести адрес URL
 - Настройка WAP
 - WEB-сессии
- Мультимедиа
 - Темы
 - Цифровая камера
 - Картинки
 - Мелодии
 - MotoMixet
 - Видео
- IM сообщения
- Параметры (см. след. стр.)
- Инструменты
 - Приложения SIM
 - Калькулятор
 - Ежедневник
 - Метки
 - Диктофон
 - Будильник
 - Услуги вызовов
 - Фиксирован. набор
 - Вызов служб
 - Быстрый набор
 - Чат

Функции телефона - 79

Меню "Параметры"

- Личные настройки
 - Параметры экрана
 - Главное меню
 - Оболочка
 - Приветствие
 - Фон дисплея
 - Заставка дисплея
 - Быстрый набор
- Стили оповещений
 - Стили
 - Стили/Параметры
- Подключение
 - Bluetooth-соединение
 - Синхронизация
- Переадресация
 - Голосовые вызовы
 - Факс-вызовы
 - Передача данных
 - Отменить все
 - Статус переадрес.
- В-Настройка In-Call
 - В-Таймер разговора
 - Настр. стоим. выз.
 - Мой номер телефона
 - Разговор и факс
 - Варианты ответа
 - Ожидание вызова
- Исходная настройка
 - Время и дата
 - Набор в 1 касание
 - Активность дисплея
 - Подсветка
 - Прокрутка
 - Язык меню
 - Яркость
 - DTMF
 - Общий сброс
 - Общая очистка
- Состояние телефона
 - Мой телеф. номера
 - Сведения о кредите
 - Активная линия
 - Состояние батареи
 - Другие сведения
- Телеф. гарнитура
 - Автоответ
 - Голосовой набор
- Настройка для авто
 - Автоответ
 - Без помощи рук
- Сеть оператора
 - Новая сеть
 - Настройка сети
 - Доступные сети
 - Мой список сетей
 - Сигнал сети
 - Сигн. сброса вызова
- Защита телефона
 - Блокир. телефона
 - Блок. приложения
 - Фиксирован. набор
 - Блокировка вызова
 - PIN-код SIM-карты
 - Новые пароли
 - Упр. сертификатами
- Средства Java
 - Загрузка Java-прилож.
 - Система Java
 - Удалить все приложения
 - Функция вибро
 - Функция звука
 - Функция приоритета
 - Функция подсветки
 - Уст. прилож. по умолчанию
 - DNS IP

Краткий справочник по функциям

В этом разделе приведены способы доступа к дополнительным функциям телефона, которые не описаны в данном руководстве пользователя.

Функции вызова

Функция	Описание	
Конференц-вызов	Во время разговора: Наберите следующий номер, нажмите , нажмите СВЯЗЬ ()	
Передача вызова	Во время вызова: > Передача , наберите номер для передачи и нажмите .	
Определитель номера (Исходящие вызовы)	Скрыть или показать номер для вызываемого абонента при следующем вызове. > Параметры > Настройка In-Call > Мой номер телефона. > Только след. вызов > Скрыть код или Показать код	
Добавление номера	Наберите код региона или префикс номера из справочника, затем нажмите: > Вставить номер	
Быстрый набор	Быстрый набор и набор номера из справочника: Введите номер для быстрого набора и нажмите , затем нажмите .	

Функция	Описание	
Переадресация	Для установки или отмены переадресации вызовов нажмите: ☰ > Параметры > Переадресация	
Блокировка вызова	Для ограничения входящих и исходящих вызовов нажмите: ☰ > Параметры > Защита телефона > Блокировка вызова	

Сообщения

Функция	Описание	
Отправить текстовое сообщение	Для отправки текстового сообщения нажмите: ☑ > Новое сообщение > Новое SMS-сообщ.	
Отправка мультимедийного сообщения	Отправка мультимедийного сообщения ☑ > Новое сообщение > Нов. MMS сообщение	
Отправка письма	Для отправки мультимедийного письма нажмите: ☑ > Новое сообщение > Новое письмо	
Использование шаблонов MMS	Чтобы открыть шаблон мультимедиа-открытки, нажмите: ☑ > Шаблоны MMS-сообщ.	





Функция	Описание	
Чтение новых сообщений	Чтобы прочитать принятое текстовое или мультимедийное сообщение: Нажмите ЧИТАТЬ (☑), когда на дисплее появится извещение Новое сообщение .	
Полученные сообщения	Чтение полученных сообщений ☑ > SMS сообщения Совет. Нажмите ☰ для выполнения различных операций с сообщением.	
Сохранение объектов сообщения	Перейдите к странице мультимедийного сообщения или выделите объект в письме, а затем нажмите: ☰ > Сохранить	

Справочник



Функция	Описание
Добавление новой записи	Добавление новой записи в справочник: ☰ > Справочник ☰ > Создать > Номер телефона или Email адрес
Набор номера	Чтобы набрать номер из справочника, нажмите: ☰ > Справочник , выберите запись в справочнике, нажмите ☑, чтобы вызвать номер.







Функция	Описание
Голосовой набор номера	Голосовой набор номера из телефонного справочника: Нажмите и отпустите голосовую клавишу и произнесите соответствующую речевую метку (в течение 2 секунд)
Установка кода звонка для записи	Чтобы назначить персональный сигнал вызова записи в справочнике, нажмите: ☰ > Справочник > запись ☰ > Редактировать > № звонка > название мелодии Примечание. Этот пункт № звонка недоступен для записей, хранящихся на SIM-карте.
Назначить код изображения записи	Задайте фото или картинку для записи справочника: ☰ > Справочник > запись ☰ > Редактировать > Картинка > название изображения Примечание. Этот пункт Картинка недоступен для записей, хранящихся на SIM-карте.
Настройка графического определителя номера	Чтобы отсортировать записи справочника в виде текстового списка или по изображениям абонентов, нажмите: ☰ > Справочник ☰ > Настройка > Просмотр по > посмотреть название



Функция	Описание
Настройка категории для записи	Чтобы присвоить записи категорию, нажмите: ☰ > Справочник > запись ☰ > Редактировать > Категория > имя категории Примечание. Пункт Категория недоступен для записей, хранящихся на SIM-карте.
Настройка вида категорий	Чтобы настроить вид отображения категории для записей справочника, нажмите: ☰ > Справочник ☰ > Категории > просмотр по категориям
Сортировка справочника	Чтобы задать порядок сортировки записей справочника, нажмите: ☰ > Справочник ☰ > Настройка > Сортировать по > порядок сортировки
Выбор основного номера	Чтобы назначить номер основным среди других номеров внутри записи, нажмите: ☰ > Справочник , выберите запись, нажмите ☰ > Назначить основной > номер телефона .
Копирование записи справочника	Перенос записей справочника между памятью телефона и SIM-картой ☰ > Справочник , выберите запись, нажмите ☰ > Копировать > Записи > Кому

Функция	Описание
Отправка записи из справочника на другое устройство	Чтобы отправить запись из справочника на другой телефон, компьютер или устройство, нажмите:  > Справочник, выберите запись и нажмите  > Отправить
Создание списка рассылки	Чтобы создать список рассылки в виде записи справочника, нажмите:  > Справочник  > Создать > Список рассылки







Функции персонализации

Функция	Описание
Коды звонка	Чтобы назначить персональный сигнал вызова (мелодию) записи в справочнике, нажмите:  > Параметры > Стили оповещений > Стиль Дополнительные сведения > IDз звонков
Громкость звонка	Чтобы настроить громкость звонка, нажмите:  > Параметры > Стили оповещений > Стиль Дополнительные сведения > Громкость звонка
Громкость звукового сопровождения клавиатуры	Чтобы настроить громкость звукового сопровождения клавиатуры, нажмите:  > Параметры > Стили оповещений > Стиль Дополнительные сведения > Громк. клавиатуры

Функция	Описание
Напоминания	Установка сигналов оповещения для полученных сообщений:  > Параметры > Стили оповещений > Стиль Дополнительные сведения > Напоминания
Вид часов	Чтобы задать внешний вид часов (стрелочные или электронные) в начальном меню, нажмите:  > Параметры > Личные настройки > Параметры экрана > Часы
Вид индикатора	Чтобы настроить отображение меню в виде набора пиктограмм или текстового списка, нажмите:  > Параметры > Личные настройки > Главное меню > Просмотреть
Главное меню	Чтобы переупорядочить главное меню телефона, нажмите:  > Параметры > Личные настройки > Главное меню > Упорядочить
Показ или скрытие пиктограмм	Чтобы настроить показ или скрытие пиктограмм в начальном меню, нажмите:  > Параметры > Личные настройки > Параметры экрана > Базовые клавиши > Иконки
Изменение программных клавиш и пиктограмм меню	Чтобы изменить подписи экранных клавиш и пиктограмм в начальном меню, нажмите:  > Параметры > Личные настройки > Параметры экрана > Базовые клавиши









Функция	Описание
Метки	Для создания метки для пункта меню: Выделите пункт меню, затем нажмите и удерживайте  . Использование метки: Нажмите  , затем нажмите номер метки.

Обмен мгновенными сообщениями





Функция	Описание
Вход	Чтобы войти в сеанс обмена мгновенными сообщениями, нажмите:  > IM сообщения > Подключиться 
Поиск пользователей в сети	После авторизации нажмите: Выбор Список контактов , чтобы просмотреть список других пользователей. 
Начало обсуждения	Для начала обсуждения: В Список контактов выделите имя в разделе Подкл. контакты , нажмите ОТПР. IM (). 
Открытие существующего обсуждения	Для открытия уже начатого обсуждения: В Список контактов выделите имя в разделе Conversations , нажмите ПРОСМОТР (). 
Завершение разговора	На экране обсуждения нажмите:  > End Conversation 

Функция	Описание
Выход	Выход из сети обмена мгновенными сообщениями: Выберите Отключиться в меню IM сообщения Подкл. 



Чат

Функция	Описание
Начать чат	Чтобы начать чат-сеанс, нажмите:  > Офисные средства > Чат   > Новый чат
Получение запроса на чат	При получении запроса на чат: Нажмите ПРИНЯТЬ () или ИГНОРИР. (). 
Закончить чат	Во время сеанса чата нажмите:  > Закончить чат 







Электронная почта

Функция	Описание
Отправка сообщения электронной почты	Чтобы отправить сообщение по электронной почте, нажмите:  > Новое сообщение   > Новое Email-сообщ.
Чтение электронных сообщений	Для прочтения полученного сообщения электронной почты Нажмите ЧИТАТЬ (). 

Функции меню

Функция	Описание
Язык	Чтобы выбрать язык отображения меню, нажмите:  > Параметры > Исходная настройка > Язык меню
Общий сброс	Чтобы сбросить все параметры кроме кода разблокирования, защитного кода и несбрасываемого таймера, нажмите:  > Параметры > Исходная настройка > Общий сброс
Общая очистка	Чтобы удалить все пользовательские установки кроме информации на SIM-карте, все загруженные картинки и звуковые файлы, переустановить все опции, кроме кода разблокирования, защитного кода и несбрасываемого таймера, нажмите:  > Параметры > Исходная настройка > Общая очистка Внимание! В результате общего сброса из памяти удаляются все введенные пользователем данные (включая записи в справочнике и дневнике). А также загруженные пользователем данные (включая фотографии и мелодии). Восстановить удаленные данные невозможно.



Специальные функции набора

Функция	Описание
Фиксированный набор	Чтобы включить или отключить фиксированный набор, нажмите:  > Параметры > Защита телефона > Фиксирован. набор Чтобы использовать список фиксированного набора, нажмите:  > Офисные средства > Службы вызовов > Фиксирован. набор
Вызов служб	Чтобы вызвать номер телефона службы, нажмите:  > Офисные средства > Службы вызовов > Вызов служб
Быстрый набор	Чтобы вызвать номер телефона службы, нажмите:  > Офисные средства > Службы вызовов > Быстрый набор
Сигналы DTMF	Чтобы включить сигналы DTMF, нажмите:  > Параметры > Исходная настройка > DTMF Чтобы отправить сигналы DTMF во время разговора: нажмите клавиши с цифрами Отправка сохраненных номеров в виде сигналов DTMF во время вызова: Выделите номера в телефонном справочнике или в списке последних вызовов, затем нажмите  > Отправка сигналов.

Контроль вызовов

Время подключения к сети - это время, истекшее с момента входа в сеть компании-оператора сотовой связи и до момента завершения разговора нажатием клавиши . Сюда входит время, в течение которого звучат сигнал "занято" и звонок.



Время подключения к сети, которое отслеживается с помощью таймера со сбросом, может не совпадать со временем, за которое взимает плату оператор сотовой связи. Со всеми вопросами по поводу выставленных счетов следует обращаться непосредственно к своему оператору сотовой связи.

Функция	Описание
Таймеры разговора	Чтобы просмотреть счётчики времени разговора, нажмите:  > Последние вызовы > Таймеры разговора
Таймер входящего вызова	Чтобы просмотреть сведения о времени или стоимости во время разговора, нажмите:  > Параметры > Настройка In-Call > Таймер разговора
Стоимость вызова	Чтобы просмотреть сведения о стоимости вызова, нажмите:  > Последние вызовы > Стоимость вызова

Функции разговора без помощи рук

Во Франции только для использования в помещениях

Примечание. В некоторых местах использование беспроводных устройств и их дополнительных принадлежностей запрещено или ограничено. При использовании этих изделий следует соблюдать соответствующие законы и правила.

Функция	Описание
Автоответчик (автомобильный комплект или гарнитура)	Для автоматического ответа на вызов, если к телефону подключены наушники или телефонная гарнитура для автомобиля, нажмите:  > Параметры > Настройка для авто или Телеф. гарнитура > Автоответ
Голосовой набор (гарнитура)	Чтобы включить режим голосового набора с помощью клавиш телефонной гарнитуры "отправить/завершить вызов", нажмите:  > Параметры > Телеф. гарнитура > Голосовой набор
Автомобильная гарнитура (автомобильный комплект)	Для автоматического переключения разговора на автомобильный комплект громкоговорящей связи, если он подключен к телефону, нажмите:  > Параметры > Настройка для авто > Без помощи рук

Факсимильные вызовы и сеансы передачи данных

Функция	Описание
Передача данных или факса	Подсоедините телефон к устройству и затем с его помощью сделайте вызов.

Функция	Описание
Получение данных или факса	Подсоедините телефон к устройству, затем ответьте на вызов с помощью этого устройства.
Голос, затем факс	Подключите телефон к устройству, введите номер, нажмите > Меню набора > Разговор, затем факс, затем нажмите , чтобы выполнить вызов.

Беспроводные подключения Bluetooth®

Во Франции только для использования в помещениях



Примечание. Если на вашем телефоне типа MQ3-4411H11 нанесен предупредительный значок, это означает, что характеристики Bluetooth телефона и уровни потребления электроэнергии Bluetooth Class 1 не позволяют использовать телефон во Франции вне помещения. Во избежание создания помех радиосигналам использование Bluetooth во Франции разрешается только в помещениях.

Функция	Описание
Как сделать телефон видимым для других устройств	Чтобы устройство Bluetooth смогло обнаружить телефон, нажмите: > Параметры > Подключение > Bluetooth-соединение > Настройка > Обнаружение

Функция	Описание
Подключение к известным устройствам	Для подключения к известным устройствам громкоговорящей связи нажмите: > Параметры > Подключение > Bluetooth-соединение > Аудио-гарнитура > имя устройства
Отключение от устройства	Отключение от устройства: Выделите имя устройства и нажмите ОТКЛЮЧ. ().
Переключение на устройство во время разговора	Чтобы подключиться к телефонной гарнитуры или автомобильному комплекту во время разговора, нажмите: > Использ. Bluetooth
Отправка мультимедийных объектов на другое устройство	Отправка мультимедийных объектов на другое устройство: Выделите объект, нажмите > Копировать и выберите имя устройства.
Перемещение мультимедийных объектов на другое устройство	Перемещение мультимедийных объектов на другое устройство: Выделите объект, нажмите > Переместить и выберите имя устройства. Внимание! Перемещение объекта удаляет исходный объект с Вашего телефона.

Функция	Описание
Передача данных на другое устройство	Копирование записи справочника/ежедневника или закладки на другое устройство: Выделите объект и нажмите > Отправить .
Изменение параметров устройства	Изменение параметров для известного устройства: Выделите имя устройства и нажмите > Редактировать .
Настройка параметров Bluetooth	Чтобы настроить параметры Bluetooth вашего телефона, нажмите: > Параметры > Подключение > Bluetooth-соединение > Настройка

Сетевые функции

Функция	Описание
Сетевые параметры	Для просмотра сведений о сети и настройки сетевых параметров нажмите: > Параметры > Сеть оператора

Функции ежедневника

Функция	Описание
Установка будильника	Установка будильника: > Офисные средства > Будильник
Отключение будильника	Отключение будильника: Нажмите ОТКЛ. () или . Установка задержки в 8 минут: Нажмите ДРЕМАТЬ ().
Добавление события в ежедневник	Добавление нового события в ежедневник: > Офисные средства > Ежедневник , выберите день, нажмите , затем нажмите > Создать
Просмотр события в дневнике	Чтобы просмотреть или изменить описание события, нажмите: > Офисные средства > Ежедневник , выберите день, нажмите , нажмите ПРОСМОТР ()
Напоминания о событиях	Просмотр напоминания о событии: ПРОСМОТР () Удаление напоминания о событии: ВЫХОД ()
Отправка события из ежедневника на другое устройство	Чтобы отправить событие из ежедневника на другой телефон, компьютер или устройство, нажмите: > Офисные средства > Ежедневник , выберите день, нажмите , выберите событие, нажмите > Отправить

Функция	Описание
Запись голосового сообщения	Создание голосового сообщения: Нажмите и удерживайте голосовую клавишу, произнесите текст сообщения, затем отпустите голосовую клавишу Примечание. Запись телефонных разговоров регулируется действующими законами о неприкосновенности частной жизни и телефонной связи.
Воспроизведение речевой метки	Чтобы воспроизвести голосовое сообщение, нажмите: ☞ > Офисные средства > Диктофон > голосовое сообщение
Калькулятор	Для проведения вычислений нажмите: ☞ > Офисные средства > Калькулятор
Конвертор валют	Для пересчета валют нажмите: ☞ > Офисные средства > Калькулятор ☞ > Обменный курс Введите значение обменного курса, нажмите OK (☑), введите сумму, нажмите ☞ > Конвертировать .

Защита

Функция	Описание
PIN-код SIM-карты	Блокирование и разблокирование SIM-карты: ☞ > Параметры > Защита телефона > PIN-код SIM-карты Внимание! Если три раза подряд ввести неверный PIN-код, то SIM-карта будет заблокирована, а на дисплее появится сообщение SIM-карта заблокирована .
Блокировка приложения	Блокирование приложений: ☞ > Параметры > Защита телефона > Блок. приложения
Сертификаты	Включение/отключение сертификатов безопасности телефона: ☞ > Параметры > Защита телефона > Упр. сертификатами

Новости и развлечения

Функция	Описание
Управление изображениями	Управление изображениями и анимациями: ☞ > Мультимедиа > Картинки 
Управление звуками	Управление собственными или загруженными мелодиями и звукозаписями: ☞ > Мультимедиа > Мелодии
Управление видеозаписями	Управление видеоклипами: ☞ > Мультимедиа > Видео

Функция	Описание
Редактирование звуков с помощью MotoMixer	Монтаж звуковых MIDI-файлов для мелодий телефона: ☞ > Мультимедиа > MotoMixer > {Новый микс} или имя файла для микширования
Запуск микро браузера	Запуск сеанса работы с микро-браузером: Нажмите 
Загрузка объектов с веб-страницы	Загрузка изображения, звука или темы телефона с веб-страницы: Выделите файл, нажмите ВЫБОР (☑), нажмите СОХРАНИТЬ (☑).
Веб-сеансы	Выбор или создание веб-сеанса: ☞ > Интернет > WEB-сессии 
Загрузка игр или приложений (Микро браузер)	Загрузка Java™-игры или приложения из микро-браузера: ☞ > Интернет > WAP-браузер , выделите приложение, нажмите ВЫБОР (☑), затем нажмите ЗАГРУЗКА (☑) 
Загрузка игр или приложений (компьютер)	Для загрузки игр и приложений Java с компьютера: Нажмите ☞ > Параметры > Средства Java > Загрузка Java-прилож. , после соответствующего приглашения подключите телефон к компьютеру. 

Функция	Описание
Запуск игр и приложений	Запуск Java-игры или приложения: ☞ > Игры и приложения , выберите приложение, нажмите ВЫБОР (☑) 
Создание мелодий звонка	Для создания мелодий телефонного звонка iMelody нажмите: ☞ > Мультимедиа > Мелодии > {Новая iMelody}

Информация о сертификации (SAR)

Данная модель телефона соответствует требованиям международных стандартов в отношении облучения радиочастотной энергией.

Ваш мобильный телефон представляет собой устройство, передающее и принимающее электромагнитную энергию. Он сконструирован и изготовлен с учетом требований на предельные уровни облучения радиочастотной (РЧ) энергией. Предельные уровни облучения являются составной частью общих директив по пользованию телефоном и устанавливают допустимые уровни радиочастотного облучения для населения. В основе директив по пользованию телефоном лежат стандарты, разработанные независимыми научными организациями на основании систематического изучения и тщательных проверок результатов научных исследований. Общие директивы включают подробный раздел по обеспечению безопасного пользования телефоном всеми лицами вне зависимости от их возраста или состояния здоровья.

Для определения уровня облучения, возникающего при работе мобильного телефона, используется единица измерения, называемая удельным коэффициентом поглощения (SAR, Specific Absorption Rate). Согласно правилам пользования Вашей моделью телефона, предельное значение SAR составляет 2,0 Вт/кг¹. Измерения коэффициента SAR выполняются в соответствии с процедурой тестовых испытаний, утвержденной CENELEC², в стандартном рабочем положении телефона в режиме максимальной мощности передатчика, указанной в технических характеристиках, во всех диапазонах рабочих частот. Измерение коэффициента SAR выполняется при максимальной мощности, поэтому фактическое значение уровня SAR для работающего телефона может оказаться значительно ниже. Это происходит вследствие того, что конструкция телефона рассчитана на работу при различных уровнях мощности, что, в свою очередь, позволяет использовать минимальную мощность, требуемую для

установления соединения с сетью. Другими словами, чем ближе вы находитесь к антенне базовой станции, тем слабее мощность излучаемого телефоном сигнала.

Модель телефона проходит предпродажные испытания с целью подтверждения ее соответствия требованиям данных общих директив по пользованию. Испытания проводятся в положении и месте (т.е. около уха и на теле) в соответствии с единой методологией тестирования, утвержденной экспертным органом по стандартизации. Наибольшее значение коэффициента SAR для данной модели телефона при испытании ее в действии в положении около уха составляет 0,62 Вт/кг.³

Несмотря на возможные различия уровней SAR для различных моделей телефонов в разных положениях, все они соответствуют государственным требованиям безопасности в отношении радиочастотного облучения. Просим обратить внимание на то, что модификация данной модели может повлечь за собой изменения значений коэффициента SAR у последующих моделей телефона, однако в любом случае вся аппаратура сконструирована с учетом требований директив по пользованию.

- 1 Предельный уровень SAR, рекомендованный международными директивами (ICNIRP) для мобильных телефонов общего назначения, составляет 2,0 Вт/кг с усреднением по десяти граммам ткани тела человека. Этот стандарт предусматривает значительный резерв безопасности, что служит дополнительной мерой защиты населения с учетом максимального разброса измерений.
- 2 CENELEC является органом по стандартизации Европейского Союза.
- 3 Дополнительная информация включает в себя протокол тестирования компании Моторола, процедуру оценки качества и замер дистанции, в пределах которой данный вид аппаратуры не обеспечивает уверенного приема.

Symbols

"оператор", клавиша 40

А

автоматический повторный набор 72

автомобильный комплект 92

автопортрет 2

аккумулятор

зарядка 21

продление срока службы

аккумулятора 19, 65, 68

установка 20

активная линия, переключение 78

анимация

загрузка 83, 100

заставка 65

просмотр 99

фон 64

АОН 3, 26, 61, 71, 75, 81, 84

Б

батарея

индикатор уровня 39

продление срока службы

аккумулятора 33, 36

беззвучный сигнал оповещения, настройка 23, 56, 62, 63

бесшумное оповещение,

индикатор 40

блокировка

приложение 99

телефон 58

SIM-карта 99

блокнот 73

браузер. См. браузер

будильник 97

быстрый набор 81, 91

В

Введите сообщение для кода

разблокирования 58, 59

веб-сеансы 100

веб-страницы 100

вибровывоз

отключение 23, 70

установка 23, 56, 62

видеозапись

управление 99

видеоклип

загрузка 83, 100

внешний дисплей 55

время в режиме ожидания,

увеличение 65, 68

время, установка 63

входящий вызов

ответ 24

переадресация 82

выбор языка 90

вызов

блокировка 82

выполнение 23

громкоговоритель 57

добавление цифр после

номера телефона 71

ждущий вызов 74

завершение 23, 24

международный код 75

набор 23

неотвеченный вызов 56

непринятый вызов 73

номер экстренного вызова 75

оповещение, настройка 63

оповещение, отключение 23,

70

ответ 24

параметры ответа 67

пароль запрета вызовов,

изменение 57

переадресация 82

передача 81

последние вызовы 70

прием 24

разговор, затем факс 72

сохранение 70

список исходящих вызовов 70

список принятых вызовов 70

стиль оповещения 56, 62

стоимость 92

таймеры 92

тип оповещения 23

удаление 70

удерживать 74

вызов служб 91

вызовы, переадресация 82

выполнение вызова 23

Г

гарнитура 56, 92

голосовая клавиша

набор номера 84

голосовая почта 76

голосовое сообщение 98

голосовой набор 84, 93

громкоговоритель 57

автоматический ответ 93

громкость

динамик 23

звонок 23, 86

клавиатура 86

громкость динамика 23

громкость сигнала оповещения, настройка 23

Д

дата, установка 63

дисплей

персонализация 87

подсветка 68

язык 90

дифференцированное

оповещение звонком 86

дневник 97

дополнительная принадлежность,

определение 18

дополнительная функция,

определение 18

дополнительные принадлежности

18, 56

дополнительный метод ввода

текста 44

Е

ежедневник 97

Ж

ждущий вызов 74

З

завершение вызова 23, 24

запрет вызова 82

заставка 65

защитный код

забыли код 59

изменение 57

стандартный 57

звук

загрузка 83, 100

управление 99

значок функции меню

"Сообщения" 35

И

игры 100

изображение

загрузка 83, 100

заставка 65

просмотр 99

фон 64

индикатор активной линии 38

индикатор метода ввода текста

46

индикатор передачи 37

Индикатор программ Java 39

индикатор регистра текста 46

индикатор роуминга 38

индикатор сеанса обмена

сообщениями 39

индикатор сообщения 39

индикатор сообщения голосовой

почты 39, 77

индикатор типа оповещения 40

индикатор уровня сигнала 38

Индикатор GPRS 38

индикаторы

активная линия 38

бесшумное оповещение 40

вибровывоз 40

вибровывоз и звонок 40

громкий звонок 40

индикация сеанса сообщений

39

метод ввода текста 46

о сообщении голосовой почты

39, 77

передача 37

регистр текста 46

роуминг 38

сообщение 39

стиль оповещения 40

тип вибровывоз и звонок 40

тихий звонок 40

уровень заряда аккумулятора

39

уровень сигнала 38

GPRS 38

Java-программа 39

интеллектуальная клавиша 55,

56

интеллектуальный способ ввода

текста 47

использование гарнитуры 92

К

калькулятор 98

камера

автопортрет 26

фотоъемка 2, 25

клавиатура

настройка громкости 86

ответ на вызов 67

клавиша

4-позиционное перемещение

40

включения 22

завершение 23

завершения разговора 24

интеллектуальная 55, 56

левая программная клавиша

35, 87

меню 17

Оператор 40

отправка 23, 24, 70

правая программная клавиша 35, 87
регулятор громкости 23
сообщение 41
центральная клавиша выбора 40
клавиша включения 22
клавиша вызова 23, 24
клавиша завершения 23
клавиша завершения разговора 24
клавиша меню 17
клавиша отправки 70
клавиши регулировки громкости 23
кнопка "сообщение" 41
код звонка
включение/выключение 86
настройка 84
код изображения 3, 26, 61, 75, 84
код разблокирования
ввод 22, 58, 59
забыли код 59
изменение 57
стандартный 57, 58, 59
устранение 59
коды
забыли код 59
изменение 57
стандартный 57, 58, 59
конференц-связь 81
курсор 44

108 - Алфавитный указатель

обмен объектами 34
обмен SMS 89
общий сброс 100
общий сброс с очисткой 90
оповещение о событии 63
Определение номера
вызывающего абонента.
См. АОН
основной метод ввода текста 44
ответ на вызов 24, 67
ответ при открытии 67
откидная крышка
внешний дисплей 55
заставка 65
ответ при открытии 24, 67
отложенный вызов 74
оформление 66

П
папка черновиков 31
пароли. См. коды
передача вызова 81
песня
загрузка 83, 100
управление 99
повторный набор
автоматический повторный
набор 72
занятого номера 72
подсветка 68

110 - Алфавитный указатель

Л
левая программная клавиша
персонализация 87
функции 35
линия, переключение 78

М
международный код 75
мелодии звонка
загрузка 83, 100
запись 101
управление 99
мелодия звонка
редактирование с помощью
MotoMixer 100

меню
ввод текста 43
вид, изменение 87
выбор языка 90
значки, описание 35
перемещение 41
персонализация 87
пиктограммы, изменение в
начальном меню 87
пиктограммы, показ или
скрытие 87
пиктограммы, преобразование
в текст 87
списки 42
функции, выбор 42

портативное зарядное устройство 21
последние вызовы 70
правая программная клавиша
персонализация 87
функции 35
приложение, блокировка и
разблокирование 99
приложения Java 100
программное обеспечение iTAP 47
программные клавиши
персонализация 87
функции 35

Р
разблокирование
приложение 99
телефон 58
разговор, затем факс 72
режим ввода текста
выбор 44
настройка 45

С
сеанс передачи данных 93, 94
сертификаты 99
сетевые параметры 96
сигнал оповещения
запись 101

функции, перестановка 87
метки 88
метод ввода текста tap 50
мигающий курсор 44
микро-браузер
веб-сеансы 100
значок функции меню 35
использование 100
настройка браузера 100
приложения Java 100
мой номер телефона 24, 69
музыка
загрузка 83, 100
управление 99
мультимедийная служба
сообщений. См.
сообщение
мультимедийное письмо,
отправка 82
мультимедийное сообщение
отправка 82
передача 3, 28
чтение 83

Н
1-набор в одно касание 76
набор номера 23, 91
напоминания
включение/выключение 87
настройка громкости звонка 86

определение 62
отключение 23, 70
установка 23, 56, 62, 63
символы, ввод 53
современные мелодии 100
сообщение
значок функции меню 35
мультимедийное письмо 82
мультимедийное сообщение 82
напоминания, включение и
выключение 87
обмен SMS 89
сообщения MMS, определение 28
текст 82, 83
черновик 31
чтение 83
шаблон MMS 82
Сообщение "Аккумулятор
разряжен" 39
сообщение о блокировке SIM-
карты 22, 99
сообщение о включении
громкоговорителя 57
Сообщение о входящем вызове 75
сообщение о пропущенных
вызовах 56, 73

настройка меню 87
начальное меню
часы-будильник 87
номер
номер, просмотр своего
номера 24
свой номер, сохранение 69
номер телефона
активная линия, переключение 78
ввод 53
добавление двух номеров 71
добавление к префиксу 81
добавление цифр в конец 71
индикатор активной линии 38
международный код 75
номер, просмотр своего
номера 24
повторный набор 72
свой номер, сохранение 69
сохранение в справочнике 83
номер экстренного вызова 75

О
Обмен мгновенными
сообщениями 88
обмен мгновенными
сообщениями. См. обмен
мгновенными
сообщениями

Алфавитный указатель - 109

Сообщение о сбое вызова,
"номер занят" 72
сохранение вызова 70
список исходящих вызовов 70
список принятых вызовов 70
справочник
добавление двух номеров 71
добавление записи 83
добавление номера 81
категория записи 85
код звонка 84, 86
код изображения 3, 26, 61, 75,
84
копирование записей 85
1-набор в одно касание 76
набор голосом 84
набор номера 83
номер быстрого набора 81
основной номер, выбор 85
отправка записей 86
просмотр по категориям 61, 85
сортировка записей 61, 85
список рассылки 86

Т
таблица символов 52, 54
таймеры 92
текст
ввод 43
метод ввода, выбор 44

Алфавитный указатель - 111

метод ввода, установка 45
метод Tap 50
мигающий курсор 44
прописные буквы, изменение 46
символьный метод 53
таблица символов 52, 54
числовой метод 53
iTAP - интеллектуальный способ ввода текста 47
телефон
активная линия, переключение 78
блокировка 58
включение 22
время, установка 63
выбор языка 90
дата, установка 63
защитный код 57
индикатор активной линии 38
клавиатура, ответ на вызов 67
код разблокирования 57
коды 57
оповещение, настройка 63
оповещение, отключение 23, 70
откидная крышка 24
отключение 22
оформление 66

параметры ответа 67
разблокирование 22, 58, 59
сброс всех параметров 90
сетевые параметры 96
стиль оповещения 56, 62
тип оповещения 23
удаление хранящейся информации 90
телефонный номер
номер, просмотр своего номера 24
свой номер, сохранение 69
тема 66
тема оформления телефона 66
тип оповещения, установка 23, 56, 62

У

удаление вызова 70

Ф

факсимильный вызов 72, 93, 94
фиксированный набор 91
фон 64
фото
автопортрет 26
загрузка 83, 100
код изображения 3, 26, 61, 75, 84
отправка 2

съемка 2
фотография
автопортрет 2
отправка 25
съемка 25
функция показа номера 71
функция скрытия номера 71

Ц

центральная клавиша выбора 40

Ч

часы-будильник 35, 63, 87
4-позиционная клавиша перемещения 40

Ш

шаблон MMS 82

Э

экран
описание 35
оформление 66
персонализация 87
таймаут 68
экран ожидания 35
яркость 68
экран ожидания
определение 35

экранные клавиши,
персонализация 87
электронная почта 87, 89

Я

яркость, настройка 68

A-Z

Bluetooth 3, 32, 86, 94, 95, 96, 97
DTMF, сигналы
включение 91
отправка 72, 91
MMS. См. сообщение
MotoMixer 100
PIN2, изменение кода 57
PIN2-код SIM-карты, изменение 57
PIN-код
ввод 99
изменение 57
PIN-код SIM-карты
ввод 99
изменение 57
SIM-карта
блокировка 99
сообщение о блокировке SIM-карты 22, 99
установка 18
PIN2, изменение кода 57
PIN-код, изменение 57

SIM-карточка

ввод PIN-кода 22
меры предосторожности 18
определение 18