



## User Guide

Some of the contents in this manual may differ from your phone depending on the software of the phone or your service provider.



**MOTORAZR™** V3xx



# HELLOMOTO

---

Introducing your new **MOTORAZR™** V3xx 3G wireless phone. Here's a quick anatomy lesson.

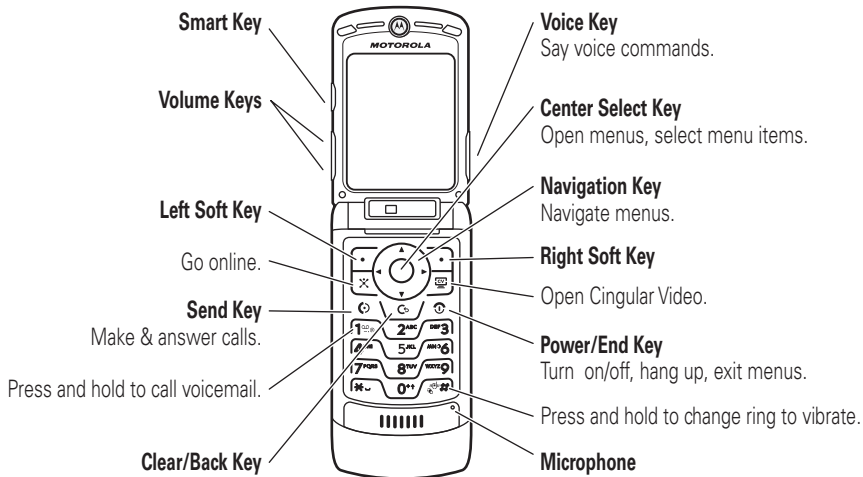

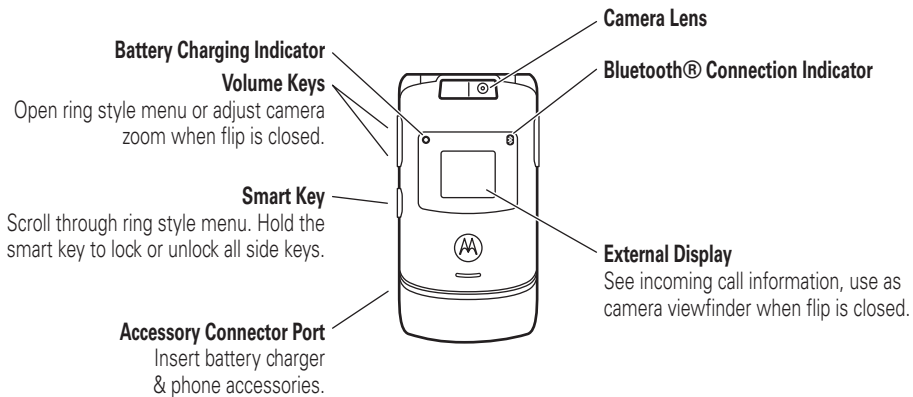

## Home Screen

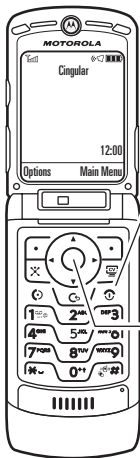

① Press and hold the **Power Key**  for a few seconds or until the display lights up to turn on your phone.

② Press the **Center Key**  to open the **Main Menu**.

## Main Menu



③ Press the Navigation Key **up, down, left, or right**  to highlight a menu feature.

④ Press the **Center Key**  to select it.

Motorola, Inc.  
Consumer Advocacy Office  
1307 East Algonquin Road  
Schaumburg, IL 60196

[www.hellomoto.com](http://www.hellomoto.com)

1-800-520-6431 (United States)

1-888-390-6456 (TTY/TDD United States for hearing impaired)

1-800-461-4575 (Canada)

Certain mobile phone features are dependent on the capabilities and settings of your service provider's network. Additionally, certain features may not be activated by your service provider, and/or the provider's network settings may limit the feature's functionality. Always contact your service provider about feature availability and functionality. All features, functionality, and other product specifications, as well as the information contained in this user's guide are based upon the latest available information and are believed to be accurate at the time of printing. Motorola reserves the right to change or modify any information or specifications without notice or obligation.

MOTOROLA and the Stylized M Logo are registered in the US Patent & Trademark Office. All other product or service names are the property of their respective owners. The Bluetooth trademarks are owned by their proprietor and used by Motorola, Inc. under license. Java and all other Java-based marks are trademarks or registered trademarks of Sun Microsystems, Inc. in the U.S. and other countries.

© Motorola, Inc., 2006.

**Caution:** Changes or modifications made in the radio phone, not expressly approved by Motorola, will void the user's authority to operate the equipment.

Manual Number: 6809507A19-A

# contents

---

<b>menu map</b> . . . . .	<b>7</b>	<b>main attractions</b> . . . . .	<b>16</b>	smart key . . . . .	44
<b>Use and Care</b> . . . . .	<b>9</b>	Bluetooth® wireless . . . . .	16	external display . . . . .	45
<b>essentials</b> . . . . .	<b>10</b>	Cingular Music™		handsfree speaker . . . . .	45
about this guide . . . . .	10	portfolio . . . . .	22	codes & passwords . . . . .	45
SIM card . . . . .	11	photos . . . . .	27	lock & unlock phone . . . . .	46
battery . . . . .	11	videos . . . . .	29	<b>customize</b> . . . . .	<b>47</b>
turn it on & off . . . . .	13	text messages . . . . .	31	audio style . . . . .	47
make a call . . . . .	14	memory card . . . . .	32	time & date . . . . .	48
answer a call . . . . .	14	cable connections . . . . .	34	wallpaper . . . . .	49
store a phone		phone updates . . . . .	36	screen saver . . . . .	49
number . . . . .	14	<b>basics</b> . . . . .	<b>37</b>	themes . . . . .	50
call a stored		display . . . . .	37	display appearance . . . . .	50
phone number . . . . .	15	text entry . . . . .	40	answer options . . . . .	51
your phone number . . . . .	15	volume . . . . .	44	<b>calls</b> . . . . .	<b>52</b>
		navigation key . . . . .	44	turn off a call alert . . . . .	52
				recent calls . . . . .	52

redial . . . . .	54	<b>service and repairs . . . .</b>	<b>83</b>
return a call . . . . .	54	<b>SAR Data . . . . .</b>	<b>84</b>
caller ID . . . . .	54	<b>EU Conformance . . . . .</b>	<b>86</b>
emergency calls . . . . .	55	<b>Safety Information . . . .</b>	<b>88</b>
voicemail . . . . .	55	<b>Industry Canada</b>	
<b>other features . . . . .</b>	<b>57</b>	<b>Notice . . . . .</b>	<b>93</b>
advanced calling . . . . .	57	<b>FCC Notice . . . . .</b>	<b>94</b>
address book . . . . .	62	<b>Warranty . . . . .</b>	<b>95</b>
messages . . . . .	67	<b>Hearing Aids . . . . .</b>	<b>99</b>
instant messaging . . . . .	69	<b>WHO Information . . . .</b>	<b>100</b>
personalizing . . . . .	70	<b>Registration . . . . .</b>	<b>100</b>
call times . . . . .	72	<b>Export Law . . . . .</b>	<b>101</b>
handsfree . . . . .	73	<b>Recycling . . . . .</b>	<b>101</b>
data calls . . . . .	74	<b>Perchlorate Label . . . .</b>	<b>102</b>
network . . . . .	75	<b>Driving Safety . . . . .</b>	<b>103</b>
personal organizer . . . .	76	<b>index . . . . .</b>	<b>105</b>
security . . . . .	78		
fun & games . . . . .	79		



# menu map

## main menu



### Cingular Video





### Messaging

- Create Message
- Message Inbox
- IM
- Voicemail
- Outbox
- Templates
- Drafts
- Browser Messages
- Info Services \*
- Create Voice Message



### Recent Calls

- (press the  or  to scroll through recent, dialed, received, and missed calls)



### MEdia Net



### Cingular Mall

- Shop Tones
- Shop Games
- Shop Graphics
- Shop Multimedia
- Shop Applications
- MEdia Net Home



### Cingular Music

- Music Player
- Shop Tones
- MusicID
- Streaming Music
- Music Videos
- The Buzz
- Community
- Music Apps



### My Stuff

- Media Finder
  - Music
  - Pictures
  - Videos
  - Voice Records
  - Ring Tones
  - Wallpapers
- Games & Apps
- Tools
  - Alarm Clock
  - World Clock
  - Calendar
  - Dialing Services
  - Calculator
- Camera
- Video Camera
- Voice Notes



### Address Book



### Settings

- (see next page)

\* dependent on your SIM card

This is the standard main menu layout. Your phone's menu may be a little different.

## settings menu



### Personalize

- Home Screen
- Main Menu
- Voice Dial Setup
- Skin
- Greeting
- Wallpaper
- Screen Saver



### Themes



### Audio

- Style
- (style) Detail



### Connection

- Bluetooth® Link
- USB Settings
- Sync



### Call Forward \*

- Voice Calls
- Cancel All
- Forward Status



### In-Call Setup

- Date and Time
- In-Call Timer
- My Caller ID
- Answer Options
- Call Waiting
- MSG Alert



### Initial Setup

- Time and Date
- Speed Dial
- Display Timeout
- Backlight
- Charging Lights
- TTY Setup
- Scroll
- Text Marquee
- Language
- Brightness
- DTMF
- Master Reset
- Master Clear



### Phone Status

- My Tel. Numbers
- Battery Meter
- Download Location
- Storage Devices
- Voice Dial Languages
- Software Update \*
- Other Information



### Headset

- Auto Answer
- Ringer Options
- Voice Dial



### Car Settings

- Auto Answer
- Auto Handsfree
- Power-Off Delay
- Charger Time



### Airplane Mode

- Airplane Mode
- Prompt at Power Up



### Network \*

- New Network
- Network Setup
- Available Networks
- Service Tone
- Call Drop Tone



### Security

- Phone Lock
- External Key Lock
- Lock Application
- Hide/Show Private Entries \*
- Fixed Dial
- Restrict Calls \*
- Call Barring \*
- SIM PIN
- SIM PIN2
- New Passwords
- Certificate Mgmt \*



### Java™ Settings



### Web Access

- MEdia Net
- Bookmarks
- History
- Go To URL
- Browser Setup
- Web Sessions

\* dependent on your SIM card

# Use and Care

---

To care for your Motorola phone, please keep it away from:



## liquids of any kind

Don't expose your phone to water, rain, extreme humidity, sweat, or other moisture.



## dust and dirt

Don't expose your phone to dust, dirt, sand, food, or other inappropriate materials.



## extreme heat or cold

Avoid temperatures below -10°C/14°F or above 45°C/113°F.



## cleaning solutions

To clean your phone, use only a dry soft cloth. Don't use alcohol or other cleaning solutions.



## microwaves

Don't try to dry your phone in a microwave oven.



## the ground

Don't drop your phone.

# essentials

---







**CAUTION:** Before using the phone for the first time, read the *Important Safety and Legal Information* included in the gray-edged pages at the back of this guide.

## about this guide

This guide shows how to open a menu feature as follows:

**Find it:**  >  **Messaging** > **Create Message**

This means that, from the home screen:

- 1 Press the *center key*  to open the menu.
- 2 Press the *navigation key*  to scroll to  **Messaging**, and press the *center key*  to select it.
- 3 Press the navigation key  to scroll to **Create Message**, and press the center key  to select it.

### symbols



This means a feature is network, SIM card, or subscription dependent and may not be available in all areas. Contact your service provider for more information.

## symbols



This means a feature requires an optional accessory.

## SIM card

**Caution:** Don't bend or scratch your SIM card. Keep it away from static electricity, water, and dirt.

Your *Subscriber Identity Module* (SIM) card contains personal information like your phone number and address book entries. It can also contain your voicemail, text message, and Internet access settings. If you put your SIM card in another phone, that phone uses your phone number.

To insert and use a **memory card**, see page 32.

**Turn off your phone and remove your battery before you install or remove a SIM card.**

1

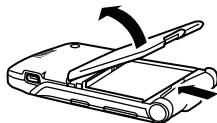

2

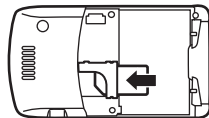

## battery

### battery tips

Battery life depends on the network, signal strength, temperature, features, and accessories you use.

- Always use Motorola Original batteries and chargers. The warranty does



not cover damage caused by non-Motorola batteries and/or chargers.

- New batteries or batteries stored for a long time may take more time to charge.
- When charging your battery, keep it near room temperature.

When storing your battery, keep it uncharged in a cool, dark, dry place.

- Never expose batteries to temperatures below  $-10^{\circ}\text{C}$  ( $14^{\circ}\text{F}$ ) or above  $45^{\circ}\text{C}$  ( $113^{\circ}\text{F}$ ). Always take your phone with you when you leave your vehicle.
- It is normal for batteries to gradually wear down and require longer charging times. If you notice a change in your battery life, it is probably time to purchase a new battery.



Contact your local recycling center for proper battery disposal.

**Warning:** Never dispose of batteries in a fire because they may explode.

Before using your phone, read the battery safety information in the “Safety and General Information” section included in this guide.

## battery installation

1

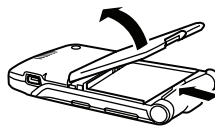

2

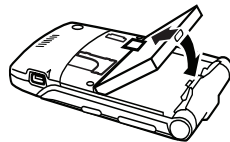

3

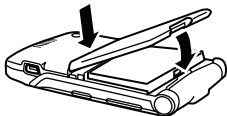

4

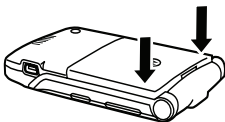

## battery charging

New batteries are not fully charged. Plug the battery charger into your phone and an electrical outlet. Your phone might take several seconds to start charging the battery. When finished, your display shows **Charge Complete**.

Battery Charging Indicator

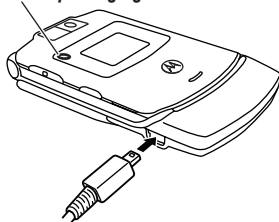

**Tip:** Relax, you can't overcharge your battery. It will perform best after you fully charge and discharge it a few times.

The battery charger shipped with this device is designed for Motorola 3G mobile phones. Other chargers might take longer to charge your battery, or cause your calls to fail during charging.

## turn it on & off

**Caution:** Some phones ask for your SIM card PIN code when you turn them on. If you enter an incorrect PIN code three times before the correct code, your SIM card is disabled, and your display shows **SIM Blocked**. Contact your service provider.



**To turn on your phone,** press and hold  for a few seconds or until the keypad





or display lights up. If prompted, enter your eight-digit SIM card PIN code and/or four-digit unlock code.

**To turn off your phone**, press and hold  for a few seconds.

## make a call

**To make a call**, enter a phone number and press . **To “hang up,”** close the flip or press .

## answer a call

**To answer a call** when your phone rings and/or vibrates, just open the flip or press . **To “hang up,”** close the flip or press .

## store a phone number

You can store a phone number in your **Address Book**:

- 1 Enter a phone number in the home screen.
- 2 Press the **Store** key.  
Select **Create New Contact**, if necessary.
- 3 Enter a name and other details for the phone number. To select a highlighted item, press the *center key* .
- 4 Press the **Done** key to store the number.

To **edit** or **delete** an **Address Book** entry, see page 63.

To store an **email** address from the home screen, press  >  **Address Book**. Scroll up to **New Entry** and select it. Enter the new contact's name and **Email** information.







# call a stored phone number

**Find it:**  >  **Address Book**



- 1 Scroll to the address book entry.

**Shortcut:** In the address book, press keypad keys to enter the first letters of an entry you want.



- 2 Press  to call the entry.

**Note:** You can show contacts stored in your phone's memory or on your SIM card. To choose which contacts you see, press  >  **Address Book**, then press **Options** > **View**. You can select **Phone & SIM Card**, **SIM Card**, or **Phone Contacts**. Contacts on the SIM card only have a **Name** and **Number**. To choose where you store contacts, go back to the home screen and press  >  **Address Book**, then press **Options** > **Setup** > **Default Storage** > **Phone** or **SIM Card**.

# your phone number

From the home screen, press *the clear key*  then , then select **Line 1** to see your number.

**Tip:** Want to see your phone number while you're on a call? Press **Options** > **My Tel. Number**.

You can edit the name and phone number stored on your SIM card. From the home screen, press  , select an entry, press the **View** key, press the **Options** key, and select **Edit**. If you don't know your phone number, contact your service provider.



# main attractions

---

You can do much more with your phone than make and receive calls!

## Bluetooth® wireless

Your phone supports Bluetooth wireless connections. You can connect your phone with a Bluetooth headset or car kit to make handsfree calls. You can also connect your phone with a phone or computer that supports Bluetooth connections to exchange files.

You can also use Bluetooth A2DP stereo headphones to listen to music files you store on your phone.

**Note:** The use of wireless phones while driving may cause distraction. Discontinue a

call if you can't concentrate on driving. Additionally, the use of wireless devices and their accessories may be prohibited or restricted in certain areas. Always obey the laws and regulations on the use of these products.

**For maximum Bluetooth security**, you should always connect Bluetooth devices in a safe, private environment.

## use a headset or handsfree car kit

**Before you try to connect your phone with a handsfree device**, make sure the device is **on** and **ready** in *pairing* or *bonding* mode (see the user's guide for the device).

**Find it:**  >  **Settings** > **Connection**  
> **Bluetooth Link** > **[Add Audio Device]**



**Shortcut:** From the home screen, you can also press **Options** > **Use Bluetooth** > **[Add Audio Device]** to look for devices.

Your phone lists the devices it finds within range.

- 1 Scroll to a device in the list and press the *center key* .
- 2 Press the **Yes** or **OK** key to connect to the device.
- 3 If necessary, enter the device passkey (such as **0000**) and press the **OK** key.

When your phone is connected, the Bluetooth indicator  appears in the home screen.

You cannot play some copyrighted files over a Bluetooth connection.

**Shortcut:** When your phone's Bluetooth power is on, your phone can automatically connect to a handsfree device you have used before. Just turn on the device, or move it near the phone. If the device doesn't connect, turn it off and back on. During a call or while playing a sound file, you can press **Options** > **Use Bluetooth** to connect to a headset or handsfree device you have used before.

**Tip:** Want to know more about your headset or car kit? For specific information about a device, refer to the instructions that came with it. For more Bluetooth support, see: [www.motorola.com/Bluetoothsupport](http://www.motorola.com/Bluetoothsupport)

## copy files to another device

You can copy a media file, address book entry, calendar event, or Web shortcut



from your phone to a computer or other device.

**Note:** You can't copy some copyrighted objects.



- 1 On your phone, scroll to the object that you want to copy to the other device.
- 2 Press **Options**, then select:
  - **Send > via Bluetooth** for media files.
  - **Send Contact** for address book entries.
  - **Send > with Bluetooth** for calendar events.
- 3 Select a recognized device name, or **[Look For Devices]** to search for the device where you want to copy the file.

**If your phone could not copy the file to the other device**, make sure the device is **on** and **ready** in *discoverable* mode (see the user's guide for the device). Also, make sure the

device is not busy with another similar Bluetooth connection.

**Note:** Once you connect your phone to a Bluetooth device, that device can start similar Bluetooth connections with your phone. Your display shows the Bluetooth indicator  at the top when there is a Bluetooth connection. To change a device's **Access** setting, see page 21.

## receive files from another device

If you do not see the Bluetooth indicator  at the top of your phone display, turn on your phone's Bluetooth feature by pressing  >  **Settings** > **Connection** > **Bluetooth Link** > **Setup** > **Power** > **On**. 

- 1 Place your phone near the device, and send the file from the device.

If your phone and the sending device don't recognize each other, place your phone in discoverable mode so the sending device can locate it: press

 >  **Settings** > **Connection** > **Bluetooth Link** > **Find Me**.

- 2 Press the **Accept** key on your phone to accept the file from the other device.

Your phone notifies you when file transfer is complete. If necessary, press the **Save** key to save the file.

## send files to a printer

You can use a Bluetooth connection to send a picture, message, address book entry, or calendar view from your phone to a printer. 

**Note:** You cannot print message **Templates** or an address book **Mailing List**.

- 1 On your phone, scroll to the object that you want to print, then press **Options** > **Print** > **Bluetooth**. In the calendar, you can print the month, week, or day.





**Tip:** If you see it, you can print it. After you capture a picture in the camera, you can press the **Options** key and select **Print**.



- 2 If available, choose additional objects or print options.
- 3 Select a recognized printer name listed in the **Printers** menu, or [**Look For Devices**] to search for the printer where you want to print the object.



**Note:** If you see **Service Not Supported** when you try to print, select **Options** > **Manage** > **Copy** > **Bluetooth** instead. Always use this option to print 4x6 photos.





## advanced Bluetooth features



A device is *recognized* after you connect to it once (see page 16).

features	
<b>make phone visible to other device</b>	Allow a Bluetooth device to discover your phone:  >  <b>Settings</b> > <b>Connection</b> > <b>Bluetooth Link</b> > <b>Find Me</b>
<b>connect to recognized device</b>	Connect your phone to a recognized handsfree device:  >  <b>Settings</b> > <b>Connection</b> > <b>Bluetooth Link</b> > <b>Audio Devices</b> > <i>device name</i>

features	
<b>drop connection with headset or handsfree device</b>	 >  <b>Settings</b> > <b>Connection</b> > <b>Bluetooth Link</b> > <b>Audio Devices</b> Scroll to the device name and press the <b>Drop</b> key.
<b>switch to headset or handsfree device during call</b>	During a call, press <b>Options</b> > <b>Use Bluetooth</b> to switch to a recognized headset or car kit. Your phone connects automatically, or shows a list of devices you can select.

features	
<b>play sound files on a recognized headset</b>	<p>While playing a sound file, press  <b>Options</b> &gt; <b>Use Bluetooth</b> to switch to a recognized headset.</p> <p>Your phone connects automatically, or shows a list of devices you can select.</p> <p>You cannot play some copyrighted files over a Bluetooth connection.</p>
<b>move Media Finder object to device</b>	<p><b>Caution:</b> Moving an object <b>deletes</b> the original object from your phone.</p> <p>Scroll to the object, press <b>Options</b> &gt; <b>Manage</b>  &gt; <b>Move</b>, select the device name. You cannot move some copyrighted files.</p>

features	
<b>copy Media Finder object to device</b>	<p>Scroll to the object, press <b>Options</b> &gt; <b>Manage</b> &gt; <b>Copy</b>, select the device name. You cannot copy some copyrighted files. </p>
<b>edit device properties</b>	<p> &gt;  <b>Settings</b>  &gt; <b>Connection</b> &gt; <b>Bluetooth Link</b> &gt; <b>Device History</b></p> <p>Scroll to the device name and press the <i>center key</i> .</p> <p><b>Note:</b> The <b>Access</b> setting can restrict how this device connects to your phone. You can choose <b>Automatic</b> (always connects), <b>Always Ask</b> (asks you before connecting), <b>Just Once</b>, <b>Never</b>, or <b>Custom</b>.</p>

features	
set	 >  Settings 
Bluetooth	> Connection
options	> Bluetooth Link > Setup

## Cingular Music™ portfolio

Cingular Music™ is the ultimate, integrated, on-the-go music experience.  Wherever you go, Cingular Music will connect you to your music with a touch of a button. You can listen to your music, discover the latest songs, music news, concert updates, streaming music, ringtones, Answer Tones™, and watch the latest music videos.

You can access all Cingular Music features by selecting  **Cingular Music** in the main menu.



**Note:** The **Streaming Music** application uses a large amount of data, and you are responsible for all data charges incurred. Cingular strongly recommends that you subscribe to a **MEdia Max** data bundle with unlimited MEdia Net **in addition** to this purchase. Call Cingular at 611 to sign up for the MEdia Max package if needed.

## music player

Your phone can play and store MP3 and AAC song files. You can use a removable memory card with your phone to store more songs (see page 32). 







**Find it:**  >  **Cingular Music** > **Music Player**



Press  up or down to scroll to an option, and press the *center key*  to select it. Press  to return to the menu:



options	
<b>All Songs</b>	Show and play individual songs.  <b>Note:</b> All of your phone's songs appear in the <b>Songs</b> list. Some songs do not have any <b>Artist</b> , <b>Album</b> , or <b>Genre</b> information stored, so they don't appear in those lists.
<b>Recently Played</b>	Show and play recently played songs.
<b>Playlists</b>	Create or play a playlist (see page 24).
<b>Artists</b>	Select an artist to show or play their songs.
<b>Albums</b>	Select an album to show or play its songs.

options	
<b>Genres</b>	Select a type of music to show or play songs.
<b>Composers</b>	Select a composer to show or play their songs.

When you select a song, press the *center key*  to play , or pause , press  left for previous , or press  right for next .



### While music is playing:

- **To change the volume**, press the volume keys on the left side of your phone.
- **To close the music player**, press  (the music keeps playing). You can stop the music by pressing  again, or you can reopen the music player by

pressing  >  **Cingular Music**  
> **Music Player**, then **Options** > **Now Playing**.

- **You can close your phone**, then press the smart key to pause/resume the song.
- **If you receive a call**, the music pauses, then resumes after the call.

You can use **Bluetooth® A2DP stereo headphones** to listen to music files you store on your phone (see page 16).

**Tip:** You can listen to tunes on your way. Use *airplane mode* to make your phone safe to use with a wired headset, even while you're on a plane. See page 82.

### create a playlist

**Find it:**  >  **Cingular Music** > **Music Player**  
> **Playlists** > **[Create Playlist]**

- 1 Select a song list, such as **All Songs**. Your display shows a list of song titles.
- 2 Scroll to each song you want and press the *center key*  to select it.
- 3 Press the **Done** key to store the list.
- 4 Enter a name for the playlist.
- 5 Press the **OK** key to store the name and the playlist.

To hear your playlist, highlight it under **Playlists** and press the *center key*  twice.

## music sources

### copy music from a computer



To copy music from your computer to your phone, you need to purchase the following:

- computer with MP3 or AAC music files, and a program that manages

them (for more details, see [www.cingularsource.com/cingularmusic](http://www.cingularsource.com/cingularmusic))

- MicroSD memory card
- USB data cable

Once you have these, see page 34 to copy music from your computer to your phone's memory card.

### shop ring tones

**Find it:**  >  Cingular Music > Shop Tones

**Shop Tones** launches the browser to a page from which you can purchase ring tones from third-party stores and personalization content from Cingular.

### stream music

**Find it:**  >  Cingular Music > Streaming Music

**Streaming Music** is a Java application that lets you listen to dozens of channels of digital radio on

your mobile phone. Get unlimited access to commercial-free music, the latest Hip Hop, R&B, Rock, Jazz, Country anywhere you go.

**Note:** The **Streaming Music** application uses a large amount of data, and you are responsible for all data charges incurred. Cingular strongly recommends that you subscribe to a **MEdia Max** data bundle with unlimited MEdia Net **in addition** to this purchase. Call Cingular at 611 to sign up for the MEdia Max package if needed.

### identify music

Ever wonder what song is playing? Now you will know! **MusicID** will listen to music playing and tell you what song it is! It knows over 3 million songs of most all types of music, so use it to your hearts content for one monthly fee! Use it in a bar, at the movies, in the car... anywhere music is playing.

**Find it:**  >  Cingular Music > MusicID

Choose the **ID song!** option, then hold your phone toward the speaker so it can hear the music. **MusicID** listens to a sample of the music, analyzes the sample, then shows you the song title and artist.

## music videos

**Find it:**  >  Cingular Music > Music Videos

**Music Videos** launches a browser that takes you directly into the Music Video section of Cingular Video. From this menu, you have access to music videos from the latest artists, as well as programming from Cingular, MTV, VH1, and CMT, among others. Simply click on a video and begin watching!

## music buzz

**Find it:**  >  Cingular Music > The Buzz

**The Buzz** launches a Java application that gives you music industry news and information, including charts, news, and concert locations.

## music community

**Find it:**  >  Cingular Music > Community

**Community** launches the browser to a user community where you can interact with your friends and the community, as well as review artist fan sites.

## music applications

**Find it:**  >  Cingular Music > Music Apps

**Music Apps** launches the browser to an area where you can purchase music-related applications from Cingular's Media Mall. This folder includes applications that are not part of the core Cingular Music offering, such as Podcasting, non-preloaded streaming apps, and music games.

## photos

To view, edit, or delete photos you've taken, see page 79.

Your camera lens is on the back of your phone when the phone is open. **To get the clearest pictures, wipe the lens clean with a dry cloth before you take a picture.**

- 1 Press  >  **My Stuff** > **Camera** to see the camera viewfinder.

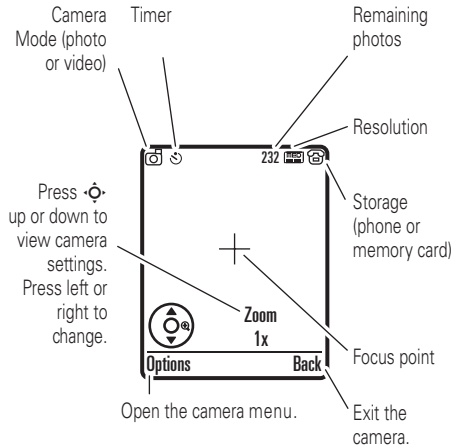

- 2 Press the *center key*  to take the photo in the viewfinder. You can:

- Press the **Options** key to store the photo.  
If you press **Options** > **Print**, you can print the picture over a Bluetooth® connection (see page 19).

- Press the **Send** key to send the photo in a message.

Your phone might tell you that this is a **Multimedia Msg**, since it has a picture in it. Some other phones or networks do not support picture messages. Press the **Yes** key to send the message.

- Press  to discard the photo and return to the active viewfinder.

Before you capture the photo, you can press **Options** to open the camera menu:

options	
<b>Go To Pictures</b>	See stored pictures and photos.

options	
<b>Go To Video Mode</b>	Switch to the video camera.
<b>Auto-Timed Capture</b>	Set a timer for the camera to take a photo.
<b>Camera Setup</b>	Open the setup menu to adjust photo settings.
<b>Switch Storage Device</b>	Choose to store pictures on your phone or a memory card. 
<b>Free Space</b>	See how much memory remains.  <b>Note:</b> Your service provider may store some content in user memory before you receive the phone.

## self portrait



If you close your phone while the viewfinder is active, the external display shows the image. Press the volume keys to zoom, or press the smart key to capture and store the image.

## videos

### record a video

To view, delete, or manage videos you've recorded, see page 80.

Your camera lens is on the back of your phone, when your phone is open. **To get the clearest videos, wipe the lens clean with a dry cloth before you capture a video.**

Press  >  **My Stuff** > **Video Camera** to see the video viewfinder.

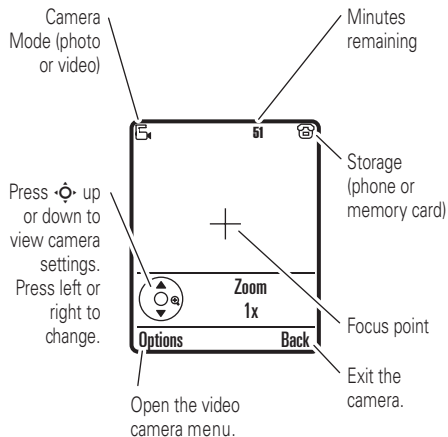



**Note:** The number of minutes remaining is an estimate.

**Tip:** If you want to send your video in a message, the video length must be set to **MMS**. To set length, press

**Options** > **Video Camera Setup** > **Video Length** > **MMS**.

- 1 Press the *center key*  to start recording the video in the viewfinder.
- 2 Press the **Stop** key to stop recording the video. You can:
  - Press the **Options** key to store, discard, or preview the video.

To play a stored video from the home screen, press  >  **My Stuff** > **Media Finder** > **Videos** > **All Videos** > *video name*.

- Press the **Send** key to send the video in a message.



Enter text and press **Send To**, then scroll to a recipient address and press the *center key*  to select it. Press the **Options** key to enter a new number. To send the message, press the **Send** key.

**Note:** Some other phones or networks do not support messages with videos.

- Press  to discard the video and return to the active viewfinder.

## watch videos online

You can use **Cingular Video** to watch video clips from your favorite programs, breaking news stories, sports, and more.



Cingular Video is available with a MEdiaNet subscription, wherever 3G service is available.

Just press  to launch **Cingular Video**.



## text messages

To create a group mailing list, see page 65.  
For more message features, see page 67.

### send a text message

A text message can contain text and pictures, sounds, or other media objects. You can add multiple pages to a message, and you can put text and media objects on each page. You can send a message to other compatible phones or to email addresses.



**Shortcut:** From the home screen, you can press **⬆** up to quickly open a new message.

**Find it:** **⬆** > **✉** **Messaging** > **Create Message**

- 1 Press keypad keys to enter text on the page (for details about text entry, see page 40).

To insert a **picture, sound, or other object** on the page, press **Options** > **Insert**. Scroll to and select the file type and the file.

To insert **another page** in the message, enter text or objects on the current page and press **Options** > **Insert** > **New Page**. You can enter more text and objects on the new page.

- 2 When you finish the message, press the **Send To** key.
- 3 Scroll to a recipient and press the *center key* **⬆**. Repeat to add other recipients.

To enter a **new** number or email address, press the **Options** key and select **Enter Number** or **Enter Email**.

- 4 To **send** the message, press the **Send** key.

## receive a text message

When you receive a message, your phone plays an alert, and the display shows **New Message** with a message indicator, such as . Press the **Read** key to open the message.



To see all of your text messages:

**Find it:**  >  **Messaging** > **Message Inbox**

If a multimedia message contains media objects:

- Photos, pictures, and animations show as you read the message.
- A sound file plays when its slide shows. Use the volume keys to adjust the sound volume.
- Attached files are added to the end of the message. To open an attachment, scroll to the file indicator/filename and

press the **View** key (image), **Play** key (sound), or **Open** key (address book vCard, calendar vCalendar entry, or unknown file type).

## memory card

You can use a removable memory card with your phone to store and retrieve multimedia objects (such as photos and sounds).



**Note:** If you download a copyrighted file and store it on your memory card, you can use the file only while your memory card is inserted in your phone. You cannot send, copy, or change copyrighted files.

## install or remove a memory card

- 1 Remove the battery door (see page 12).
- 2 **To install the memory card**, make sure the memory card's metal contacts are facing down, and slide the top of the memory card under the metal band.

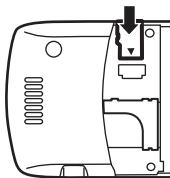

**To remove the memory card**, slide it back out of the holder.

- 3 Replace the battery door.

## see and change memory card information

To **see the files** stored on your memory card and on your phone, open a file list, such as **Pictures** (see page 79). Icons can indicate if a

file is stored in your phone memory (📁) or on your memory card (📁). To copy or move a file from your phone to your memory card, highlight it in the list and press **Options > Manage > Copy** or **Move > Memory Card**. You cannot copy or move some copyrighted files.

To **copy files** between your memory card and a computer, you can use a cable connection (see page 34) or a Bluetooth connection (see page 17).

To see your **memory card name, available memory**, and other information about the card:

**Find it:** 🏠 > ⚙️ **Settings > Phone Status > Storage Devices**

- 1 Press 🔄 to scroll to the memory card that is installed.
- 2 Press the *center key* 🏠 to see the memory card information. Your phone

stores any content that you add, like ring tones or games, in *user memory*. Your service provider may store some content in user memory before you receive the phone.

**or**

Press **Options** to see the **Storage Device** menu, which lets you **Format** or **Rename** the memory card.

## cable connections

 Your phone has a mini-USB port so you can connect it to a computer to transfer data.

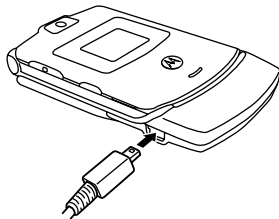

**Note:** Motorola Original USB data cables and supporting software may be sold separately. Check your computer or hand-held device to determine the type of cable you need. To make **data calls** through a connected computer, see page 74.





## connect your memory card to a computer

You can use a cable connection to access your phone's memory card with a PC.

**Note:** When your phone is connected to a computer, you can only access the memory card through the computer.

**On your phone:**

**Disconnect the cable** from your phone, if it is connected, then press  >  **Settings**

> **Connection** > **USB Settings** > **Default Connection**  
> **Memory Card**.

This directs the USB connection to your memory card.

**Connect the cable** to your phone and to an available USB port on your computer. Then follow these steps:

### On your computer:

- 1 Open your “My Computer” window, where your phone’s memory card appears as a “Removable Disk” icon.
- 2 Click on the “Removable Disk” icon to access the files on your phone’s memory card.
- 3 To store the desired files onto the memory card, drag and drop them as follows:  
**audio files:** > mobile > audio  
**screen savers:** > mobile > picture

**wallpapers:** > mobile > picture

**video clips:** > mobile > video

**Note:** Your phone may not play MP3 files that have a bit rate higher than 128 kbps. If you try to download or play one of these files, your phone might show you an error or ask you to delete the file.

- 4 When you finish, disconnect your phone by selecting the “Safely Remove Hardware” icon in the system tray at the bottom of your computer screen. Then disconnect the “USB Mass Storage Device.”
- 5 Disconnect the cable from your phone and computer.

### On your phone:

To return to **Data** as your USB default connection, press  >  **Settings** > **Connection** > **USB Settings** > **Default Connection** > **Data Connection**.

# phone updates

Sometimes we think of ways to make your phone's software faster or more efficient after you've purchased your phone. You can find out if your phone can be updated at: <http://hellomoto.com/update>



**Note:** Software updates do not affect your address book entries or other personal entries. If you receive a software update but choose to install it later, see page 75.

# basics

---

See page 1 for a basic phone diagram.

## display

The *home screen* appears when you turn on the phone.

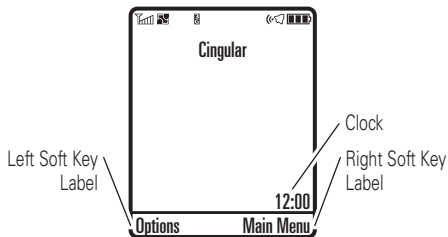

**Note:** Your home screen might look different from the one shown, depending on your service provider.



To dial a number from the home screen, press number keys and .

Press  up, down, left, or right in the home screen to open basic menu features.

Press the *center key*  to open the menu. *Soft Key Labels* show the current soft key functions. For soft key locations, see page 1.

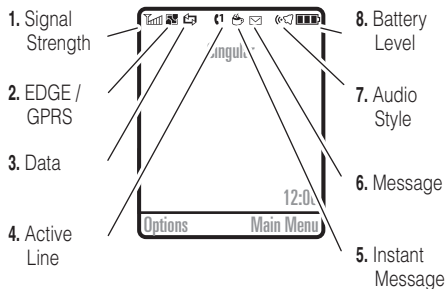
Status indicators can show at the top of the home screen:





- 1 **Signal Strength Indicator** – Vertical bars show the strength of the network connection. You can't make or receive calls when  or  appears.
- 2 **EDGE/GPRS Indicator** – Shows when your phone is using a high-speed *Enhanced Data for GSM* 

*Evolution (EDGE) or General Packet Radio Service (GPRS) network connection.*  
Indicators can include:

**3G** 3G network

 EDGE

 GPRS packet data available

3 **Data Indicator** – Shows connection status. 

 secure packet data transfer

 unsecure packet data transfer

 secure application connection

 unsecure application connection

 secure *Circuit Switch Data (CSD)* call

 unsecure *Circuit Switch Data (CSD)* call





 USB connect     USB transfer



 auto answer     Sync

 *High-Speed Downlink Packet Access (HSDPA) data transfer*

 Bluetooth® connection is active

**4 Active Line Indicator** – Shows  to indicate an active call, or  to indicate when call forwarding is on.

**5 Instant Message Indicator** –  Instant messaging icons from your provider indicate your IM status.

When a Java™ application is active,  can show here. If you set an alarm, or an alert for a datebook event,  can show here.

**6 Message Indicator** – Shows when you receive a new message.  Indicators can include:

 text message     voice message  
 MMS message     voice & text message

**7 Audio Indicator** – Shows the audio style setting.

 loud ring     vibrate & ring  
 soft ring     vibrate then ring  
 vibrate     silent

**8 Battery Level Indicator** – Vertical bars show the battery charge level. Recharge the battery when your display shows **Low Battery**.

# text entry

Some features let you enter text.

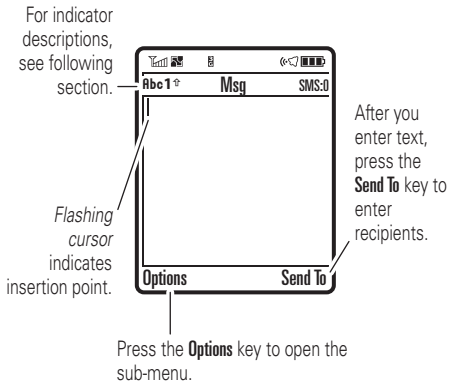

Press **#** in a text entry view to select an entry mode:





entry modes	
<b>1</b> or <b>1</b>	Your <b>Primary</b> text entry mode can be set to any iTAP® <b>1</b> or tap <b>1</b> mode.
<b>2</b> or <b>2</b>	Your <b>Secondary</b> text entry mode can be set to any iTAP® <b>2</b> or tap <b>2</b> mode, or set to <b>None</b> if you don't want a secondary entry mode.
<b>123</b>	<b>Numeric</b> mode enters numbers only.
<b>@%</b>	<b>Symbol</b> mode enters symbols only.

To set your primary and secondary text entry modes, press **Options** > **Text Setup** in a text entry view and select **Primary Text** or **Secondary Text**.



## iTAP® and tap mode tips

- Press **0** in a text entry view to change text case to all capital letters

(**ABC**), no capitals (**abc**), or next letter capital (**Abc**).

- To enter numbers quickly, press and hold a number key to temporarily switch to numeric mode. Press the number keys to enter the numbers you want. Enter a space to change back to iTAP or Tap mode.
- Press  to enter punctuation or other characters.
- Press  to move the flashing cursor to enter or edit message text.
- Press  to delete the character to the left of the cursor. Hold  to delete the word.
- To cancel your message, press .

## iTAP® mode

Press  in a text entry view to switch to iTAP mode. If you don't see  or , press **Options > Text Setup** to set iTAP mode as your primary or secondary text entry mode.

iTAP mode lets you enter words using one keypress per letter. The iTAP software combines your keypresses into common words and predicts each word as you enter it.

For example, if you press **7 7 6 4**, your display shows:

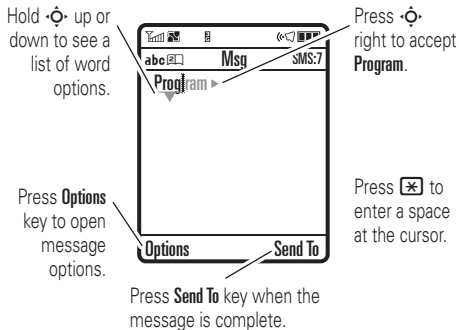

If you want a different word (such as **Progress**), continue pressing keypad keys to enter the remaining letters.

**Tip:** Don't worry if you forget how iTAP works. In a text entry display, you can press

**Options > Text Setup > Text Tutorial** to see an explanation.

## tap and tap extended modes

Press **#** in a text entry view to switch to tap mode. If you don't see **Abc1** or **Abc2**, press **Options > Text Setup** to set tap mode as your primary or secondary text entry mode.

To enter text in **Tap** mode, press a keypad key repeatedly to cycle through the letters and number on the key. Repeat this step to enter each letter. The **Tap Extended** mode works the same way, but includes more special characters and symbols.

For example, if you press **[7]** one time, your display shows:

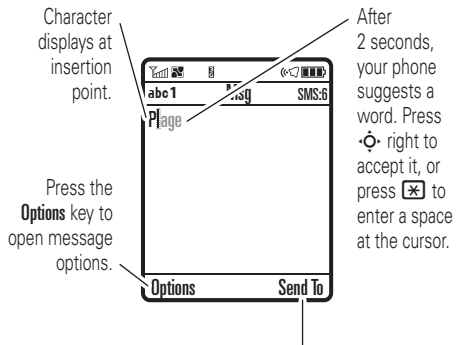

After you enter text, press the **Send To** key to enter recipients.

The first character of every sentence is capitalized. If necessary, press **⬇** down to change the character to lowercase before the cursor moves to the next position.

## numeric mode

Press **[#]** in a text entry view until you see **123**. Press the number keys to enter the numbers you want.

**Shortcut:** You can press and hold a number key to temporarily switch to numeric mode from iTAP® or Tap modes. Press the number keys to enter the numbers you want. Enter a space to change back to iTAP mode.

## symbol mode

Press **[#]** in a text entry view until your display shows a list of symbols. Scroll to the symbol you want, then press the *center key* **⬇**.

## volume

Press the volume keys to:

- turn off an incoming call alert
- change the earpiece volume during calls
- change the ringer volume from the home screen

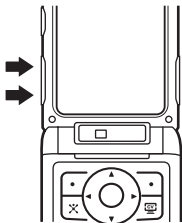

**Tip:** Sometimes silence really is golden. That's why you can quickly set your ringer to **Vibrate** or **Silent** by holding the down volume key while you are in the home screen. You can also switch to **Vibrate** or back by holding **#** in the home screen.

To change your ringer volume when your phone is closed, see page 45.



## navigation key

Press the *navigation key*  up, down, left, or right to scroll to items in the display.



When you scroll to an item, press the *center key*  to select it.

## smart key

The smart key gives you another way to do things. For example, when you scroll to a menu item, you can press the smart key to select it (instead of pressing the *center key* ). The smart key usually does the same thing as pressing the *center key* . To find the smart key, see page 1. To change what the smart key does in the home screen, see page 71.

## external display

When you close your phone, the external display shows the date, status indicators, and notifications for incoming calls and other events. For a list of phone status indicators, see page 38.

### set phone audio style in external display

- 1 Press a volume key to see **Audio** styles.
- 2 Press the smart key repeatedly, until the style you want appears.
- 3 Press a volume key to return to the home screen.

## handsfree speaker

You can use your phone's handsfree speaker to make calls without holding the phone to your ear.

To turn the handsfree speaker on during a call, press the **Speaker** key (if available), or **Options > Speakerphone On**. Your display shows **Spkrphone On** until you turn it off or end the call.

**Note:** The handsfree speaker won't work when your phone is connected to a handsfree car kit or headset.

## codes & passwords

Your phone's four-digit **unlock code** is originally set to **1234**. The six-digit **security code** is originally set to **000000**. If your service provider didn't change these codes, you should change them:

**Find it:**  >  Settings > Security  
> New Passwords

You can also change your **SIM PIN2**,  
**Private Entries Code**, or **Voice Call Barring Password**.



**If you forget your unlock code:** At the **Enter Unlock Code** prompt, try entering 1234 or the last four digits of your phone number. If that doesn't work, press  and enter your six-digit security code instead.

**If you forget other codes:** If you forget your security code, SIM PIN code, PIN2 code, or call barring password, contact your service provider.

## lock & unlock phone

You can lock your phone to keep others from using it. To lock or unlock your phone, you need the four-digit unlock code.

To **manually lock** your phone:

Press  >  Settings > Security > Phone Lock  
> Lock Now.

To **automatically lock** your phone whenever you turn it off: Press  >  Settings > Security  
> Phone Lock > Automatic Lock > On.

**Note:** You can make emergency calls on a locked phone (see page 55). A locked phone still rings or vibrates for incoming calls or messages, **but you need to unlock it to answer.**



# customize

---

## audio style

Each audio style profile uses a different set of sounds or vibrations for incoming calls and other events. Here are the profiles you can choose:

 Loud

 Vibe & Ring



 Soft

 Vibe then Ring



 Vibrate

 Silent

The audio style profile's indicator appears at the top of your home screen. To choose your profile:

**Find it:**  >  Settings > Audio  
> **Style:** *style name*

**Shortcut:** To change your audio style profile from the **home screen**, just press the volume keys up or down. With your **phone closed**, press a volume key to see your audio style profile, press the smart key to change it, then press a volume key to store the change.

**Tip:** Do you get a lot of text messages? If you don't want to hear incoming message alerts during phone calls, press  >  Settings > In-Call Setup > MSG Alert > Not in Call.

## change alerts in an audio style

You can change the alerts for incoming calls and other events. Your changes are saved in the current audio style profile.

**Find it:**  >  Settings > Audio > *style Detail*

**Note:** *Style* represents the current audio style. You can't set an alert for the **Silent** audio style setting.



- 1 Scroll to **Calls** (or **Line 1** or **Line 2** for dual-line phones), then press the **Change** key to change it.
- 2 Scroll to an alert type (such as **Sound, Music,** or **Vibration Pattern**), then press the **Open** key to see a list of alerts.
- 3 Scroll to the alert you want, then press the *center key* .

## time & date

Your phone can automatically update your time zone, time, and date. It uses the time and date for the calendar.



To **synchronize** the time zone, time, and date with the network: Press





 >  **Settings** > **Initial Setup** > **Time and Date** > **Autoupdate** > **Time & Time Zone**. If you don't want your phone to automatically update your time zone and date, choose **Time Only** instead.

To **manually** set the time zone, time, and date, turn off **Autoupdate**, then: Press

 >  **Settings** > **Initial Setup** > **Time and Date** > **Time Zone**, *time* or *date*. To jump to a city in the time zone list, enter the first letter of its name by pressing keypad keys.

**Tip:** To choose three time zones for easier access, press  >  **My Stuff** > **Tools** > **World Clock**. When you open **World Clock**, you can press the **Options** key to see the **Map View** of time zones.

To choose an **analog or digital** clock for your home screen, press  >  **Settings** > **Personalize** > **Home Screen** > **Clock**.

# wallpaper

Set a photo, picture, or animation as a wallpaper (background) image in your home screen.

**Note:** Your *theme* can also set your wallpaper (page 50).

**Find it:**  >  **Settings** > **Personalize** > **Wallpaper**

options	
<b>Picture</b>	Press  up or down to select a picture, or select <b>None</b> for no wallpaper.
<b>Layout</b>	Select <b>Center</b> to center the image in the display, <b>Tile</b> to repeat the image across the display, or <b>Fit-to-screen</b> to stretch the image across the display.

**Shortcut:** From the home screen, press **Options** > **Change Wallpaper**.

# screen saver

Set a photo, picture, or animation as a screen saver. The screen saver appears when the flip is open and no activity is detected for a specified time.

**Note:** Your *theme* can also set your screen saver (page 50).

**Tip:** This feature helps save your screen, but not your battery. To extend battery life, turn off the screen saver.



**Find it:**  >  **Settings** > **Personalize**  
> **Screen Saver**



options	
<b>Picture</b>	Press  up or down to select a graphic, picture, or Java screen saver, or select <b>None</b> for no screen saver.
<b>Delay</b>	Select the length of inactivity before the screen saver appears.



## themes



A *phone theme* is a group of image and sound files that you can apply to your phone. Most themes include a wallpaper image, screen saver image, and ring tone. Your phone may come with some themes, and you can download more.





To **apply** a theme, press  >  **Settings**  
> **Themes** > *theme*.

To **download** a theme, press  >  **Settings**  
> **Themes** > **Shop Themes**.

To **delete themes you downloaded**, press  >  **Settings** > **Themes**, scroll to the theme, and press **Options** > **Delete** or **Delete All**.

To **preview** a theme, press  >  **Settings**  
> **Themes**, scroll to the theme, and press **Options** > **Preview**.

## display appearance

To choose a phone **skin** that sets the look and feel of your phone's display: Press  >  **Settings** > **Personalize** > **Skin**. Your *theme* can also set your phone skin (page 50).

To set your display **brightness**: Press  >  **Settings** > **Initial Setup** > **Brightness**.

To save battery life, your keypad **backlight** turns off when you're not using your phone. The backlight turns on when you open the flip or press any key. To set how long your phone waits before the backlight turns off:

Press  >  **Settings** > **Initial Setup** > **Backlight**.

**Note:** To turn the backlight on or off for Java™ applications, press  >  **Settings** > **Java Settings** > **App Backlight**.

To save battery life, the **display** can turn off when you're not using your phone. The display turns back on when you open the flip or press any key. To set how long your phone waits before the display turns off:

Press  >  **Settings** > **Initial Setup** > **Display Timeout**.

## answer options

You can use different ways to answer an incoming call. To turn on or turn off an answer option:

**Find it:**  >  **Settings** > **In-Call Setup** > **Answer Options**

options	
<b>Multi-key</b>	Answer by pressing any key.
<b>Open to Answer</b>	Answer by opening the flip.

# calls

---



To make and answer calls, see page 14.

## turn off a call alert

You can press the volume keys to turn off a call alert before answering the call.

## recent calls



Your phone keeps lists of incoming and outgoing calls, even for calls that didn't connect. The most recent calls are listed first. The oldest calls are deleted as new calls are added.

**Shortcut:** Press  from the home screen to see a list of dialed calls, then press  or .

to switch to **Dialed Calls**, **Received Calls**, or **Missed Calls**.

**Find it:**  >  **Recent Calls**, then press  or  to switch to **Dialed Calls**, **Received Calls**, or **Missed Calls**

Scroll to a call. A ✓ next to a call means the call connected.



- To call the number, press .
- To see call details (like time and date), press the *center key* .



- To see the **Last Calls Menu**, press **Options**.  
This menu can include:

<b>options</b>	
<b>Filter by</b>	Select all, dialed, received, or missed calls.
<b>Store</b>	Create an address book entry with the number in the <b>No.</b> field. <b>Store</b> does not appear if the number is already stored.
<b>Delete</b>	Delete the entry.
<b>Delete All</b>	Delete all entries in the list.
<b>Show ID / Hide ID</b>	Hide or show your caller ID for the next call.
<b>Send Message</b>	Open a new text message with the number in the <b>To</b> field.

<b>options</b>	
<b>Send Voice Msg</b>	Record and send a voice message to the number.
<b>Add Digits</b>	Add digits after the number.
<b>Attach Number</b>	Attach a number from the address book or recent calls lists.
<b>Send Tones</b>	Send the number to the network as DTMF tones. <b>Note:</b> This option appears only <b>during a call</b> .
<b>Notepad</b>	Open the number in a text editor.
<b>Call Times</b>	Open your call time information. 

## redial

- 1 Press  from the home screen to see a list of recent calls.
- 2 Scroll to the entry you want to call, then press .

If you hear a **busy signal**, and you see **Call Failed**, you can press  or the **Retry**  key to redial the number. When the call goes through, your phone rings or vibrates one time, shows **Redial Successful**, and connects the call.

## return a call

Your phone keeps a record of your unanswered calls, and shows **X Missed Calls**, where **X** is the number of missed calls.

- 1 Press the **View** key to see the received calls list.

- 2 Scroll to the call you want to return, then press .

## caller ID

*Calling line identification* (caller ID)  shows the phone number for an incoming call in your external and internal displays.

Your phone shows the caller's name and picture when they're stored in your address book, or **Incoming Call** when caller ID information isn't available.

You can set your phone to play a different ringer ID for an entry stored in your address book (see page 63).

To show or hide **your phone number** from the next person you call, enter the phone number and press **Options > Hide ID/Show ID**.



## emergency calls

Your service provider programs one or more emergency phone numbers, such as 911 or 112, that you can call under any circumstances, even when your phone is locked or the SIM card is not inserted.

**Note:** Emergency numbers vary by country. Your phone's preprogrammed emergency number(s) may not work in all locations, and sometimes an emergency call cannot be placed due to network, environmental, or interference issues.

- 1 Press the keypad keys to dial the emergency number.
- 2 Press  to call the emergency number.

## voicemail

Your network stores the voicemail messages you receive. To listen to your messages, call your voicemail number. 

**Note:** Your service provider may include additional information about using this feature.

When you **receive** a voicemail message, your phone shows the voicemail message indicator  and **New Voicemail**. Press the **Call** key to listen to the message.

To **check** voicemail messages:

**Find it:**  >  **Messaging** > **Voicemail**

**Shortcut:** From the home screen, press and hold  to check your voicemail.

Your phone may prompt you to store your voicemail phone number. If you don't know your voicemail number, contact your service provider.

**Note:** You can't store a **p** (pause), **w** (wait), or **n** (number) character in this number. If you want to store a voicemail number with these characters, create an address book entry for it. Then you can use the entry to call your voicemail.

# other features

---

## advanced calling

### features

#### voice dial a number not stored in the address book (digit dial)

Press and release the voice key on the right side of your phone.

When prompted, say “**digit dial**” (within two seconds). When prompted again, say the digits you want to dial (within two seconds per digit).

Your phone recognizes the digits you want. To voice dial an address book entry, see page 62.

### features

#### attach a phone number



Dial an area code or prefix for an address book number, then press **Options** > **Attach Number**.

## features

### notepad

Press **⋮** > **Recent Calls**, press the **Options** key, then > **Notepad**.

- To call the number, press **☎**.
- To create an address book entry with the number in the **No.** field, press the **Store** key.
- To open the **Dialing Menu** to attach a number or insert a special character, press **Options**.

## features

### international calls



If your phone service includes international dialing, press and hold **0** to insert your local international access code (indicated by **+**). Then, press the keypad keys to dial the country code and phone number.

### hold a call

Press **Options** > **Hold** to put all active calls on hold.

### mute a call

Press the **Mute** key (if available) or **Options** > **Mute** to put all active calls on mute.

## features



### call waiting



When you're on a call, you'll hear an alert if you receive a second call.

Press  to answer the new call.

- To switch between calls, press the **Options > Switch** key.
- To connect the two calls, press the **Link** key.
- To end the call on hold, press **Options > End Call On Hold**.

To turn the call waiting feature on or off, press  >  **Settings > In-Call Setup > Call Waiting > On or Off**.

## features

### conference call



During a call:

Dial the next number, press , and press **Options > Link**.

### transfer a call



During a call:

**Options > Transfer**, dial transfer number, press .

## features

### automatic call forwarding

Set up or cancel automatic call forwarding:

 >  **Settings** > **Call Forward**

Choose **Voice Calls** to set up forwarding, or **Cancel All** to cancel forwarding.

You can set how long your phone waits before it forwards a call. In the **Voice Calls** menu, choose **Forward** > **Detailed**, then set **Delay** to **5, 10, 15, 20, or 25** seconds.

### restrict calls

Restrict outgoing or incoming calls:



 >  **Settings** > **Security** > **Restrict Calls**

Tell your phone to allow **All**, **None**, or only the calls from your **Address Book**.

## features

### call barring

Restrict your calls to block all calls, international calls, or all calls except ones on your home network.

 >  **Settings** > **Security** > **Call Barring**

### TTY calls

Set up your phone for use with an optional TTY device:

 >  **Settings** > **Initial Setup** > **TTY Setup**



## features

### fixed dial



When you turn on fixed dialing, you can call only numbers stored in the fixed dial list.

Turn fixed dialing on or off:

 >  **Settings** > **Security** > **Fixed Dial**

Use the fixed dial list:

 >  **My Stuff** > **Tools** > **Dialing Services**  
> **Fixed Dial**

### service dial



Your service provider might give you phone numbers for taxi companies or other services. These phone numbers are stored on your SIM card. To see them:

 >  **My Stuff** > **Tools** > **Dialing Services**  
> **Service Dial**

## features

### quick dial





Dial preprogrammed phone numbers:

 >  **My Stuff** > **Tools** > **Dialing Services**  
> **Dial Cingular**

### DTMF tones

Activate DTMF tones:

 >  **Settings** > **Initial Setup** > **DTMF**

To send DTMF tones during a call, just press number keys or scroll to a number in the address book or recent calls lists and press **Options** > **Send Tones**.

# address book

To store and call address book entries, see page 14.

## features

### voice dial an address book entry (name dial)

Voice dial a number stored in the address book:

Press and release the voice key.

When prompted, say “**name dial**” (within two seconds). When prompted again, say the entry’s name (within two seconds).



Your phone matches your voice to an address book entry name. To voice dial a number not stored in the address book, see page 57.

## features

### assign a speed dial key to an address book entry

You can assign the keys **1** through **9** to address book entries. Then, when you press and hold a key, your phone calls the entry.

**Note:** Your service provider might assign some keys, such as **1** for your voicemail number. You can only speed dial the address book entries stored on your phone (not on your SIM card).

Press  >  **Address Book** and scroll to the address book entry. Then, press **Options** > **Add to Speed Dial** and pick a speed dial key.

### use the speed dial key for an address book entry

To **use a speed dial key** that you assigned to an address book entry, just press and hold the key while in your home screen.





## features



### edit your speed dial keys

 >  **Address Book**, then press  
**Options** > **Manage Contacts** > **Speed Dial**

### edit or delete an address book entry

Edit a number stored in the address book:

 >  **Address Book**, scroll to the address book entry, and press **Options**. You can select **Edit Contact**, **Delete Contact**, or other options.

**Shortcut:** In the address book, press keypad keys to enter the first letters of an entry you want. You can also press  and  to see the entries in other categories.

## features

### set ringer ID for an address book entry

Assign a ring alert (ringer ID) to an entry:

 >  **Address Book** > *entry*, then press  
**Options** > **Edit Contact** > **Ringer ID** > *ringer name*

**Note:** The **Ringer ID** option isn't available for entries stored on the SIM card. To copy an entry from SIM to phone memory, see page 66.

To activate ringer IDs:

 >  **Settings** > **Audio** > *style Detail*  
> **Ringer IDs** > **On**

## features

### set picture ID for an address book entry



Assign a photo or picture to show when you receive a call from an entry:

 >  **Address Book** > *entry*, then press **Options** > **Edit Contact** > **Picture** > *picture name*

**Note:** The **Picture** option isn't available for entries stored on the SIM card. To copy an entry from SIM to phone memory, see page 66



### set picture ID view for address book

Show entries as a text list, or with picture caller ID photos:



 >  **Address Book**, then press **Options** > **Setup** > **View by** > *view name*

## features

### set category for an address book entry

 >  **Address Book** > *entry*, then press **Options** > **Edit Contact** > **Category** > *category name*

**Note:** The **Category** option isn't available for entries stored on the SIM card. To copy an entry from SIM to phone memory, see page 66



When you open your address book, press  or  to see your categories.

## features

### set category view for address book

•◉ >  **Address Book**, then press **Options**  
> **Filter by** > **Category** > *category name*

You can show **All** entries, entries in a predefined category (**Business**, **Personal**, **General**, **VIPs**), or entries in a category you create.

**Shortcut:** When you open your address book, press  or  to see your categories.

## features

### create group mailing list

You can put several address book entries in a group mailing list, then send a message to the list. To create a list:

•◉ >  **Address Book**, then press **Options** > **Create New** > **Message List**

**Note:** A **Message List** cannot include entries stored on the SIM card. To copy an entry from SIM to phone memory, see page 66

### sort address book list



Set the order in which entries are listed:

•◉ >  **Address Book**, then press **Options** > **Setup** > **Sort by** > **First Name** or **Last Name**

## features



### copy one address book entry

Copy an entry from the phone to the SIM card, or from the SIM card to the phone:

 >  **Address Book**, scroll to the entry, press **Options** > **Copy to SIM Card** or **Copy to Phone**

### copy multiple address book entries

Copy multiple address book entries between the phone and SIM card:

 >  **Address Book**, then press **Options** > **Select Multiple to**, and select **Copy Phone to SIM** or **Copy SIM to Phone**

## features

### send address book entry to another device

Send an address book entry to another phone, computer, or device:

 >  **Address Book**, scroll to the entry, press **Options** > **Send Contact**

For more information about copying files to another device, see page 17.

## features

### print address book entry over Bluetooth® connection

You can use a Bluetooth wireless connection to send an address book entry from your phone to a printer.

 >  **Address Book**

Scroll to the entry you want to print, and press **Options** > **Select Multiple to** > **Print**.

You cannot print a **Mailing List**. For more about Bluetooth connections, see page 16.

## messages



For basic text message features, see page 31.

Your phone reads message settings from the USIM card. If you put another USIM card in your phone, your phone sends and receives

messages for the phone number on the new card.

## features

### send voice message

 >  **Messaging** > **Create Voice Message**

To record the voice message, press the **Record** key, speak, then press the **Stop** key. Your phone inserts the voice recording into a message and lets you enter email addresses or phone numbers of the recipients.

### use a message template

 >  **Messaging** > **Templates**  
> **Text Templates** or **Multimedia Templates**

Select a template to create a new message based on the template.

## features

### read and manage messages



•◉ > ✉ **Messaging** > **Message Inbox**

Icons next to each message indicate if it is read or unread . Icons can also indicate if the message has an attachment , might be SPAM , or is locked , urgent , or low priority .

To **Reply**, **Delete**, **Call**, **Forward**, or **Lock** a message, scroll to it and press **Options**.

To open a message, press •◉. Then, you can press **Options** to use or store any phone numbers, email addresses, Web sites, or files in the message.

## features

### store message objects



Go to a multimedia message page, or scroll to an object in a message. Then:

Press **Options** > **Store** and select the object you want to store.

### print message over Bluetooth® connection











You can use a Bluetooth wireless connection to send a message from your phone to a printer.







•◉ > ✉ **Messaging** > **Message Inbox**, **Email Msgs**, **Outbox**, or **Drafts**

Scroll to the message you want to print and press **Options** > **Print**.

You cannot print message **Templates**. For more about Bluetooth connections, see page 16.

features	
<p><b>store text messages on your SIM card</b> </p> <p>To store incoming text messages on your SIM card, press:</p> <p> &gt;  <b>Messaging</b>, then press <b>Options</b> &gt; <b>Setup</b> &gt; <b>Message Setup</b> &gt; <b>Text Msg Setup</b> &gt; <b>Default Storage</b> &gt; <b>SIM Card</b></p>	
<p><b>browser messages</b> </p> <p>Read messages received by your micro-browser:</p> <p> &gt;  <b>Messaging</b> &gt; <b>Browser Msgs</b></p>	
<p><b>info services</b> </p> <p>Read subscription-based information services messages:</p> <p> &gt;  <b>Messaging</b> &gt; <b>Info Services</b></p>	

## instant messaging

features	
<p><b>log in</b> </p> <p> &gt;  <b>Messaging</b> &gt; <b>IM</b></p> <p>Select your IM service provider, then log in.</p>	
<p><b>add contacts</b> </p> <p>After you log in:</p> <p>Press <b>Options</b> &gt; <b>Manage</b> &gt; <b>Add Contact</b> and enter the contact's information.</p>	
<p><b>start conversation</b> </p> <p>Press <b>Options</b> &gt; <b>Send Msg To</b> and enter the recipient's IM ID.</p>	
<p><b>log out</b> </p> <p>Press <b>Options</b> &gt; <b>Sign Out</b>.</p>	

# personalizing

## features

### language

Set menu language:

•> Settings > Initial Setup > Language

### scroll

Set the scroll bar to **Up/Down** or **Wrap Around** in menu lists:

•> Settings > Initial Setup > Scroll

### text marquee

Set the speed for scrolling text in your display:

•> Settings > Initial Setup > Text Marquee



## features

### activate ringer IDs

Activate ringer IDs assigned to address book entries and categories:

•> Settings > Audio > *style* Detail > Ringer IDs

### ring volume

•> Settings > Audio > *style* Detail > Ring Volume

### keypad volume

•> Settings > Audio > *style* Detail > Key Volume

### reminders

Set a reminder for when you have not responded to an incoming call, message, or other event:

•> Settings > Audio > *style* Detail > Reminders



## features

### menu view

Show the main menu as graphic icons or as a text-based list:

•◉ > ⚙ Settings > Personalize > Main Menu > View

### main menu

Reorder your phone's main menu:

•◉ > ⚙ Settings > Personalize > Main Menu  
> Reorder

### show/hide menu icons

Show or hide menu feature icons in the home screen:

•◉ > ⚙ Settings > Personalize > Home Screen  
> Home Keys > Icons



## features

### change home keys

Change features for the navigation key and smart key in the home screen:

•◉ > ⚙ Settings > Personalize > Home Screen  
> Home Keys



### master reset

Reset all options **except** unlock code, security code, and lifetime timer:

•◉ > ⚙ Settings > Initial Setup > Master Reset

## features

### master clear

**Caution:** Master clear **erases all information you have entered** (including address book and calendar entries) **and content you have downloaded** (including photos and sounds) stored in your phone's memory. After you erase the information, you can't recover it.

 >  **Settings** > **Initial Setup** > **Master Clear**

## call times



**Network connection time** is the elapsed time from the moment you connect to your service provider's network to the moment you end the call by pressing . This time includes busy signals and ringing.

The amount of network connection time you track on your resettable timer may not equal the amount of time for which you are billed by your service provider. For billing information, contact your service provider.

## features

### call times

Show call timers:

 >  **Recent Calls**, press the **Options** key, then > **Call Times**

### in-call timer

Show time information during a call:

 >  **Settings** > **In-Call Setup** > **In-Call Timer**

## features

### in-call date and time display

Show the current date and time during voice calls:

 >  **Settings** > **In-Call Setup** > **Date and Time**

## handsfree

**Note:** The use of wireless phones while driving may cause distraction. Discontinue a call if you can't concentrate on driving. Additionally, the use of wireless devices and their accessories may be prohibited or restricted in certain areas. Always obey the

laws and regulations on the use of these products.

## features

### speakerphone

Activate the speakerphone during a call:

Press the **Speaker** key (if available), or **Options** > **Speakerphone On**.

### auto answer (car kit or headset)

Automatically answer calls when connected to a car kit or headset:



 >  **Settings** > **Car Settings** or **Headset** > **Auto Answer**

## features

### **voice dial** (headset)



Enable voice dial with headset send/end key:

 >  **Settings** > **Headset** > **Voice Dial**

### **auto handsfree** (car kit)



Automatically route calls to a car kit when connected:

 >  **Settings** > **Car Settings** > **Auto Handsfree**

## data calls

To connect your phone with a USB cable, see page 34.

## features

### **send data**



Connect your phone to the device, then place the call through the device application.

### **receive data**





Connect your phone to the device, then answer the call through the device application.

## features

### use sync

You can call a SyncML Internet server and synchronize your phonebook and datebook entries with the server.

To **set up** an Internet sync partner, press  >  **Settings** > **Connection** > **Sync** > **[New Entry]**. Enter the server details, including **Server URL** (you can omit **http://**) and **Data Path** (the folder below the URL where your data is stored).

To **synchronize files** with a partner you set up, select the partner from the list in  >  **Settings** > **Connection** > **Sync**.



## network

### features

#### network settings

See network information and adjust network settings:

 >  **Settings** > **Network**

#### software update

Your service provider can send updated phone software over the air to your phone. When your phone receives a software update, you can choose to download it and install it later. To install a software update you downloaded:



 >  **Settings** > **Phone Status** > **Software Update** > **Install Now**



# personal organizer

## features

### set alarm

 >  My Stuff > Tools > Alarm Clock

### turn off alarm

When an alarm happens:

To turn off the alarm, press the **Disable** key or . To set an eight-minute delay, press the **Snooze** key.

**Note:** The **Snooze** key is available only if the phone is already powered on when the alarm sounds.

## features

### add new calendar event or task

Your calendar can store events (with a start and end time that can repeat) or tasks (with a due date).

 >  My Stuff > Tools > Calendar, scroll to the day, press , press **Options** > **Create New Event** or **Create New Task**

### see calendar event or task

See or edit event or task details:

 >  My Stuff > Tools > Calendar, scroll to the day, press 

**Tip:** Keeping up with life can be tough work. To see a list of your upcoming events or tasks, open the calendar and press **Options** > **View** > **Organized Events** or **Organized Tasks**.

## features

### change calendar settings

•◉ >  **My Stuff** > **Tools** > **Calendar**, then press **Options** > **Setup**

You can choose the **Default View** that appears when you open your calendar, and you can show or hide the **Tasks On Day View**. You can tell your phone to **Power On** if it is turned off when a calendar alert occurs.

### event reminder

When an event reminder happens:  
To see reminder details, press the **View** key.  
To close the reminder, press the **Back** key.

## features

### send calendar event to another device

Send a calendar event to another phone, computer, or device:

•◉ >  **My Stuff** > **Tools** > **Calendar**, scroll to the day, press •◉, scroll to the event, press **Options** > **Send**

### print calendar month, week, or day over Bluetooth® connection

You can use a Bluetooth wireless connection to send a calendar month, week, or day from your phone to a printer.

•◉ >  **My Stuff** > **Tools** > **Calendar**

Go to the month, week, or day view and press **Options** > **Print**.

For more about Bluetooth connections, see page 16.

## features

### create voice record

Press and hold the voice key, speak into the phone, release the voice key.

**Note:** Recording phone calls is subject to varying state and federal laws regarding privacy and recording of conversations. Always obey the laws and regulations on the use of this feature.

### play voice record

Play back a voice record:

•◂ >  **My Stuff** > **Media Finder** > **Voice Notes** > **All Voice Records**, scroll to the voice record, and press the *center key* ◂•

### calculator

•◂ >  **My Stuff** > **Tools** > **Calculator**

## features

### currency converter

•◂ >  **My Stuff** > **Tools** > **Calculator**, then press **Options** > **Exchange Rate**

Enter exchange rate, press the **OK** key, enter amount, and press **Options** > **Convert Currency**.

## security

## features

### SIM PIN

**Caution:** If you enter an incorrect PIN code three times before the correct code, your SIM card is disabled and your display shows **SIM Blocked**.

Lock or unlock the SIM card:

•◂ >  **Settings** > **Security** > **SIM PIN**





## features

### lock feature

 >  **Settings** > **Security** > **Lock Application**

Enter your unlock code to open a list of applications (such as **Messaging**). Select an application and choose **Locked** to lock it.

## fun & games

**Note:** Icons next to a picture, sound, or other object can indicate if the file is locked () , or if it is stored on your phone () or on your memory card () .

For basic information on the camera, see page 27.



## features

### view, delete, or manage pictures

Manage photos, pictures, and animations:

 >  **My Stuff** > **Media Finder** > **Pictures**  
> **All Pictures**

To **delete** a file, scroll to it in the list and press **Options** > **Manage** > **Delete**.

To **copy or move** a file from your memory card () to your phone memory () , scroll to it in the list and press **Options** > **Manage** > **Copy** or **Move**. Options can include your phone memory, memory card, or a Bluetooth device. You cannot copy or move some copyrighted files.





## features

### view, delete, or manage video clips

•> >  My Stuff > Media Finder > Videos  
> All Videos

To **delete** a file, scroll to it in the list and press **Options** > **Manage** > **Delete**.

To **copy or move** a file from your memory card () to your phone memory () , scroll to it in the list and press **Options** > **Manage** > **Copy** or **Move**. Options can include your phone memory, memory card, or a Bluetooth device. You cannot copy or move some copyrighted files. 

## features

### start micro-browser

Just press .

Your phone reads micro-browser settings from the USIM card. When you remove the USIM card, your phone clears the browser cache. To edit your settings, press

•> >  **Settings** > **Web Access** > **Web Sessions**.

### download objects from Web page

Download a picture, sound, or other object from a Web page:

Press , go to the page that links to the file, scroll to the link, and select it.

## features

### Web sessions



A *Web Session* stores settings that your phone uses to access the Internet. To select or create a Web session:

 >  **Settings** > **Web Access** > **Web Sessions**

### clear micro-browser history



Clear the micro-browser's history, cache, or cookies:

 >  **Settings** > **Web Access** > **Browser Setup**  
> **Clear History**, **Reset Cache**, or **Clear Cookies**

## features

### download game or application





You can download a Java™ game or application the same way you download pictures or other objects:

Press , go to the page that links to the file, scroll to the link, and select it.

### start game or application



Start a Java™ game or application:

 >  **My Stuff** > **Games & Apps**, scroll to the game or application, press the *center key* 

**Note:** To install and run games stored on your memory card, press  >  **My Stuff** > **Games & Apps** > **[Install New]**.

## features

### airplane mode

You can switch your phone to airplane mode to prevent it from communicating with the network. This lets you use games or other applications while you are on an airplane, without interfering with airplane communications.

**Note:** Your phone cannot make Bluetooth® connections when **Airplane Mode** is on.

📶 > > ⚙️ **Settings > Airplane Mode**  
> **Airplane Mode > On**

You can make the airplane mode option appear whenever you turn on your phone:

📶 > ⚙️ **Settings > Airplane Mode**  
> **Prompt At Startup > On**

# service and repairs

---

If you have questions or need assistance, we're here to help.

Go to

[www.motorola.com/consumer/support](http://www.motorola.com/consumer/support), where you can select from a number of customer care options. You can also contact the Motorola Customer Support Center at 1-800-520-6431 (United States), 1-888-390-6456 (TTY/TDD United States for hearing impaired), or 1-800-461-4575 (Canada).

# Specific Absorption Rate Data

---

## **This model wireless phone meets the government's requirements for exposure to radio waves.**

Your wireless phone is a radio transmitter and receiver. It is designed and manufactured not to exceed limits for exposure to radio frequency (RF) energy set by the Federal Communications Commission (FCC) of the U.S. Government and by the Canadian regulatory authorities. These limits are part of comprehensive guidelines and establish permitted levels of RF energy for the general population. The guidelines are based on standards that were developed by independent scientific organizations through periodic and thorough evaluation of scientific studies. The standards include a substantial safety margin designed to assure the safety of all persons, regardless of age or health.

The exposure standard for wireless mobile phones employs a unit of measurement known as the Specific Absorption Rate, or SAR. The SAR limit set by the FCC and by the Canadian regulatory authorities is 1.6 W/kg.<sup>1</sup> Tests for SAR are conducted using standard operating positions accepted by the FCC and by Industry Canada with the phone transmitting at its highest certified power level in all tested frequency bands. Although the SAR is determined at the highest certified power level, the actual SAR

level of the phone while operating can be well below the maximum value. This is because the phone is designed to operate at multiple power levels so as to use only the power required to reach the network. In general, the closer you are to a wireless base station, the lower the power output.

Before a phone model is available for sale to the public in the U.S. and Canada, it must be tested and certified to the FCC and Industry Canada that it does not exceed the limit established by each government for safe exposure. The tests are performed in positions and locations (e.g., at the ear and worn on the body) reported to the FCC and available for review by Industry Canada. The highest SAR value for this model phone when tested for use at the ear is 0.71 W/kg, and when worn on the body, as described in this user guide, is 1.21 W/kg. The SAR value for this product in its data transmission mode (body-worn use) is 0.62 W/kg. (Body-worn measurements differ among phone models, depending upon available accessories and regulatory requirements).<sup>2</sup>

While there may be differences between the SAR levels of various phones and at various positions, they all meet the governmental requirements for safe exposure. Please note that improvements to this product model could cause differences in the SAR value for later products; in all cases, products are designed to be within the guidelines.

Additional information on Specific Absorption Rates (SAR) can be found on the Cellular Telecommunications & Internet Association (CTIA) Web site:

<http://www.phonefacts.net>

or the Canadian Wireless Telecommunications Association (CWTA) Web site:

<http://www.cwta.ca>

1. In the United States and Canada, the SAR limit for mobile phones used by the public is 1.6 watts/kg (W/kg) averaged over one gram of tissue. The standard incorporates a substantial margin of safety to give additional protection for the public and to account for any variations in measurements.
2. The SAR information includes the Motorola testing protocol, assessment procedure, and measurement uncertainty range for this product.

# European Union Directives Conformance Statement

---



Hereby, Motorola declares that this product is in compliance with

- The essential requirements and other relevant provisions of Directive 1999/5/EC
- All other relevant EU Directives

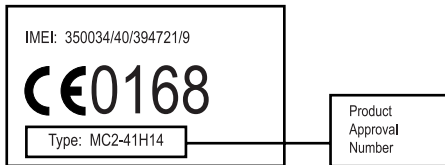

The above gives an example of a typical Product Approval Number.

You can view your product's Declaration of Conformity (DoC) to Directive 1999/5/EC (to R&TTE Directive) at [www.motorola.com/rtte](http://www.motorola.com/rtte). To find your DoC, enter the product Approval Number from your product's label in the "Search" bar on the web site.





***MOTOROLA***

# Important Safety and Legal Information

# Safety and General Information

---

**This section contains important information on the safe and efficient operation of your mobile device. Read this information before using your mobile device.\***

## Exposure to Radio Frequency (RF) Energy

Your mobile device contains a transmitter and receiver. When it is ON, it receives and transmits RF energy. When you communicate with your mobile device, the system handling your call controls the power level at which your mobile device transmits.

Your Motorola mobile device is designed to comply with local regulatory requirements in your country concerning exposure of human beings to RF energy.

## Operational Precautions

For optimal mobile device performance and to be sure that human exposure to RF energy does not exceed the guidelines set forth in

---

\* The information provided in this document supersedes the general safety information in user's guides published prior to May 1, 2006.

the relevant standards, always follow these instructions and precautions.

## External Antenna Care

If your mobile device has an external antenna, use only a Motorola-supplied or approved replacement antenna. Use of unauthorized antennas, modifications, or attachments could damage the mobile device and/or may result in your device not complying with local regulatory requirements in your country.

DO NOT hold the external antenna when the mobile device is IN USE. Holding the external antenna affects call quality and may cause the mobile device to operate at a higher power level than needed.

## Product Operation

When placing or receiving a phone call, hold your mobile device just like you would a landline phone.

If you wear the mobile device on your body, always place the mobile device in a Motorola-supplied or approved clip, holder, holster, case, or body harness. If you do not use a body-worn accessory supplied or approved by Motorola, keep the mobile device and its antenna at least 2.5 centimeters (1 inch) from your body when transmitting.

When using any data feature of the mobile device, with or without an accessory cable, position the mobile device and its antenna at least 2.5 centimeters (1 inch) from your body.

Using accessories not supplied or approved by Motorola may cause your mobile device to exceed RF energy exposure guidelines. For a list of Motorola-supplied or approved accessories, visit our Web site at: [www.motorola.com](http://www.motorola.com).

## RF Energy Interference/Compatibility

Nearly every electronic device is subject to RF energy interference from external sources if inadequately shielded, designed, or otherwise configured for RF energy compatibility. In some circumstances your mobile device may cause interference with other devices.

### Follow Instructions to Avoid Interference Problems

Turn off your mobile device in any location where posted notices instruct you to do so. These locations include hospitals or health care facilities that may be using equipment that is sensitive to external RF energy.

In an aircraft, turn off your mobile device whenever instructed to do so by airline staff. If your mobile device offers an airplane mode or similar feature, consult airline staff about using it in flight.

## Pacemakers

If you have a pacemaker, consult your physician before using this device.

Persons with pacemakers should observe the following precautions:

- ALWAYS keep the mobile device more than 20 centimeters (8 inches) from your pacemaker when the mobile device is turned ON.
- DO NOT carry the mobile device in the breast pocket.
- Use the ear opposite the pacemaker to minimize the potential for interference.
- Turn OFF the mobile device immediately if you have any reason to suspect that interference is taking place.

## Hearing Aids

Some mobile devices may interfere with some hearing aids. In the event of such interference, you may want to consult your hearing aid manufacturer or physician to discuss alternatives.

## Other Medical Devices

If you use any other personal medical device, consult your physician or the manufacturer of your device to determine if it is adequately shielded from RF energy.

## Driving Precautions

Check the laws and regulations on the use of mobile devices in the area where you drive. Always obey them.

When using your mobile device while driving, please:

- Give full attention to driving and to the road. Using a mobile device may be distracting. Discontinue a call if you can't concentrate on driving.
- Use handsfree operation, if available.
- Pull off the road and park before making or answering a call if driving conditions so require.

Responsible driving practices can be found in the "Smart Practices While Driving" section at the end of this guide and/or at the Motorola Web site: [www.motorola.com/callsmart](http://www.motorola.com/callsmart).

## Operational Warnings

Obey all posted signs when using mobile devices in public areas, such as health care facilities or blasting areas.

### Automobile Air Bags

Do not place a mobile device in the air bag deployment area.

### Potentially Explosive Atmospheres

Areas with potentially explosive atmospheres are often but not always posted, and can include fueling areas such as below decks

on boats, fuel or chemical transfer or storage facilities, or areas where the air contains chemicals or particles, such as grain, dust, or metal powders.

When you are in such an area, turn off your mobile device, and do not remove, install, or charge batteries. In such areas, sparks can occur and cause an explosion or fire.

## Damaged Products

If your mobile device or battery has been submerged in water, punctured, or subjected to a severe fall, do not use it until you take it to a Motorola Authorized Service Center. Do not attempt to dry it with an external heat source, such as a microwave oven.







## Batteries and Chargers

If jewelry, keys, beaded chains, or other conductive materials touch exposed battery terminals, this could complete an electrical circuit (short circuit), become very hot, and could cause damage or injury. Be careful when handling a charged battery, particularly when placing it inside a pocket, purse, or other container with metal objects. **Use only Motorola Original batteries and chargers.**

**Caution:** To avoid risk of personal injury, do not dispose of your battery in a fire.

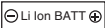

Your battery, charger, or mobile device may contain symbols, defined as follows:

Symbol	Definition
	Important safety information follows.
	Do not dispose of your battery or mobile device in a fire.
	Your battery or mobile device may require recycling in accordance with local laws. Contact your local regulatory authorities for more information.
	Do not throw your battery or mobile device in the trash.
	Your mobile device contains an internal lithium ion battery.
	Do not let your battery, charger, or mobile device get wet.
	Listening at full volume to music or voice through a headset may damage your hearing.

## Choking Hazards

Your mobile device or its accessories may include detachable parts, which may present a choking hazard to small children. Keep your mobile device and its accessories away from small children.

## Glass Parts

Some parts of your mobile device may be made of glass. This glass could break if the product is dropped on a hard surface or receives a substantial impact. If glass breaks, do not touch or attempt to remove. Stop using your mobile device until the glass is replaced by a qualified service center.

## Seizures/Blackouts

Some people may be susceptible to epileptic seizures or blackouts when exposed to flashing lights, such as when playing video games. These may occur even if a person has never had a previous seizure or blackout.

If you have experienced seizures or blackouts, or if you have a family history of such occurrences, please consult with your physician before playing video games or enabling a flashing-lights feature (if available) on your mobile device.

Discontinue use and consult a physician if any of the following symptoms occur: convulsion, eye or muscle twitching, loss of awareness, involuntary movements, or disorientation. It is always a good idea to hold the screen away from your eyes, leave the

lights on in the room, take a 15-minute break every hour, and stop use if you are very tired.

## Caution About High Volume Usage



Listening at full volume to music or voice through a headset may damage your hearing.

## Repetitive Motion

When you repetitively perform actions such as pressing keys or entering finger-written characters, you may experience occasional discomfort in your hands, arms, shoulders, neck, or other parts of your body. If you continue to have discomfort during or after such use, stop use and see a physician.

# Industry Canada Notice to Users

---

Operation is subject to the following two conditions: (1) This device may not cause interference and (2) This device must accept any interference, including interference that may cause undesired operation of the device. See RSS-GEN 7.1.5.

# FCC Notice To Users

---

Motorola has not approved any changes or modifications to this device by the user. Any changes or modifications could void the user's authority to operate the equipment. See 47 CFR Sec. 15.21.

This device complies with part 15 of the FCC Rules. Operation is subject to the following two conditions: (1) This device may not cause harmful interference, and (2) this device must accept any interference received, including interference that may cause undesired operation. See 47 CFR Sec. 15.19(3).

If your mobile device or accessory has a USB connector, or is otherwise considered a computer peripheral device whereby it can be connected to a computer for purposes of transferring data, then it is considered a Class B device and the following statement applies:

This equipment has been tested and found to comply with the limits for a Class B digital device, pursuant to part 15 of the FCC Rules. These limits are designed to provide reasonable protection against harmful interference in a residential installation. This equipment generates, uses and can radiate radio frequency energy and, if not installed and used in accordance with the instructions, may cause harmful interference to radio communications.

However, there is no guarantee that interference will not occur in a particular installation. If this equipment does cause harmful interference to radio or television reception, which can be determined by turning the equipment off and on, the user is

encouraged to try to correct the interference by one or more of the following measures:

- Reorient or relocate the receiving antenna.
- Increase the separation between the equipment and the receiver.
- Connect the equipment to an outlet on a circuit different from that to which the receiver is connected.
- Consult the dealer or an experienced radio/TV technician for help.



# Motorola Limited Warranty for the United States and Canada

---

## What Does this Warranty Cover?

Subject to the exclusions contained below, Motorola, Inc. warrants its telephones, pagers, messaging devices, and consumer and professional two-way radios (excluding commercial, government or industrial radios) that operate via Family Radio Service or General Mobile Radio Service, Motorola-branded or certified accessories sold for use with these Products ("Accessories") and Motorola software contained on CD-ROMs or other tangible media and sold for use with these Products ("Software") to be free from defects in materials and workmanship under normal consumer usage for the period(s) outlined below. This limited warranty is a consumer's exclusive remedy, and applies as follows to new Motorola Products, Accessories and Software purchased by consumers in the United States or Canada, which are accompanied by this written warranty:

## Products and Accessories

<b>Products Covered</b>	<b>Length of Coverage</b>
<b>Products and Accessories</b> as defined above, unless otherwise provided for below.	<b>One (1) year</b> from the date of purchase by the first consumer purchaser of the product unless otherwise provided for below.
<b>Decorative Accessories and Cases.</b> Decorative covers, bezels, PhoneWrap™ covers and cases.	<b>Limited lifetime warranty</b> for the lifetime of ownership by the first consumer purchaser of the product.
<b>Monaural Headsets.</b> Ear buds and boom headsets that transmit mono sound through a wired connection.	<b>Limited lifetime warranty</b> for the lifetime of ownership by the first consumer purchaser of the product.

Products Covered	Length of Coverage
<b>Consumer and Professional Two-Way Radio Accessories.</b>	<b>Ninety (90) days</b> from the date of purchase by the first consumer purchaser of the product.
<b>Products and Accessories that are Repaired or Replaced.</b>	<b>The balance of the original warranty or for ninety (90) days</b> from the date returned to the consumer, whichever is longer.

#### Exclusions

**Normal Wear and Tear.** Periodic maintenance, repair and replacement of parts due to normal wear and tear are excluded from coverage.

**Batteries.** Only batteries whose fully charged capacity falls below 80% of their rated capacity and batteries that leak are covered by this limited warranty.

**Abuse & Misuse.** Defects or damage that result from: (a) improper operation, storage, misuse or abuse, accident or neglect, such as physical damage (cracks, scratches, etc.) to the surface of the product resulting from misuse; (b) contact with liquid, water, rain, extreme humidity or heavy perspiration, sand, dirt or the like, extreme heat, or food; (c) use of the Products or Accessories for commercial purposes or subjecting the Product or Accessory to abnormal usage or conditions; or (d) other acts which are not the fault of Motorola, are excluded from coverage.

**Use of Non-Motorola Products and Accessories.** Defects or damage that result from the use of Non-Motorola branded or certified Products, Accessories, Software or other peripheral equipment are excluded from coverage.

**Unauthorized Service or Modification.** Defects or damages resulting from service, testing, adjustment, installation, maintenance, alteration, or modification in any way by someone other than Motorola, or its authorized service centers, are excluded from coverage.

**Altered Products.** Products or Accessories with (a) serial numbers or date tags that have been removed, altered or obliterated; (b) broken seals or that show evidence of tampering; (c) mismatched board serial numbers; or (d) nonconforming or non-Motorola housings, or parts, are excluded from coverage.

**Communication Services.** Defects, damages, or the failure of Products, Accessories or Software due to any communication service or signal you may subscribe to or use with the Products Accessories or Software is excluded from coverage.

#### Software

Products Covered	Length of Coverage
<b>Software.</b> Applies only to physical defects in the media that embodies the copy of the software (e.g. CD-ROM, or floppy disk).	<b>Ninety (90) days</b> from the date of purchase.

## Exclusions

**Software Embodied in Physical Media.** No warranty is made that the software will meet your requirements or will work in combination with any hardware or software applications provided by third parties, that the operation of the software products will be uninterrupted or error free, or that all defects in the software products will be corrected.

**Software NOT Embodied in Physical Media.** Software that is not embodied in physical media (e.g. software that is downloaded from the internet), is provided “as is” and without warranty.

## Who Is Covered?

This warranty extends only to the first consumer purchaser, and is not transferable.

## What Will Motorola Do?

Motorola, at its option, will at no charge repair, replace or refund the purchase price of any Products, Accessories or Software that does not conform to this warranty. We may use functionally equivalent reconditioned/refurbished/pre-owned or new Products, Accessories or parts. No data, software or applications added to your Product, Accessory or Software, including but not limited to personal contacts, games and ringer tones, will be reinstalled. To avoid losing such data, software and applications please create a back up prior to requesting service.

## How to Obtain Warranty Service or Other Information

<b>USA</b>	<b>Phones</b> 1-800-520-6431 <b>Pagers</b> 1-800-548-9954 <b>Two-Way Radios and Messaging Devices</b> 1-800-353-2729
<b>Canada</b>	<b>All Products</b> 1-800-461-4575
<b>TTY</b>	1-888-390-6456
For <b>Accessories</b> and <b>Software</b> , please call the telephone number designated above for the product with which they are used.	

You will receive instructions on how to ship the Products, Accessories or Software, at your expense, to a Motorola Authorized Repair Center. To obtain service, you must include: (a) a copy of your receipt, bill of sale or other comparable proof of purchase; (b) a written description of the problem; (c) the name of your service provider, if applicable; (d) the name and location of the installation facility (if applicable) and, most importantly; (e) your address and telephone number.

## What Other Limitations Are There?

ANY IMPLIED WARRANTIES, INCLUDING WITHOUT LIMITATION THE IMPLIED WARRANTIES OF MERCHANTABILITY AND FITNESS FOR A PARTICULAR PURPOSE, SHALL BE LIMITED TO THE DURATION OF THIS LIMITED WARRANTY, OTHERWISE THE REPAIR, REPLACEMENT, OR REFUND AS PROVIDED UNDER THIS EXPRESS LIMITED WARRANTY IS THE EXCLUSIVE REMEDY OF THE CONSUMER, AND IS PROVIDED IN LIEU OF ALL OTHER WARRANTIES, EXPRESS OR IMPLIED. IN NO EVENT SHALL MOTOROLA BE LIABLE, WHETHER IN CONTRACT OR TORT (INCLUDING NEGLIGENCE) FOR DAMAGES IN EXCESS OF THE PURCHASE PRICE OF THE PRODUCT, ACCESSORY OR SOFTWARE, OR FOR ANY INDIRECT, INCIDENTAL, SPECIAL OR CONSEQUENTIAL DAMAGES OF ANY KIND, OR LOSS OF REVENUE OR PROFITS, LOSS OF BUSINESS, LOSS OF INFORMATION OR DATA, SOFTWARE OR APPLICATIONS OR OTHER FINANCIAL LOSS ARISING OUT OF OR IN CONNECTION WITH THE ABILITY OR INABILITY TO USE THE PRODUCTS, ACCESSORIES OR SOFTWARE TO THE FULL EXTENT THESE DAMAGES MAY BE DISCLAIMED BY LAW.

**Some states and jurisdictions do not allow the limitation or exclusion of incidental or consequential damages, or limitation on the length of an implied warranty, so the above limitations or exclusions may not apply to you. This warranty gives you specific legal rights, and you may also have other rights that vary from state to state or from one jurisdiction to another.**

Laws in the United States and other countries preserve for Motorola certain exclusive rights for copyrighted Motorola software such as the exclusive rights to reproduce and distribute copies of the Motorola software. Motorola software may only be copied into, used in, and redistributed with, the Products associated with such Motorola software. No other use, including without limitation disassembly of such Motorola software or exercise of the exclusive rights reserved for Motorola, is permitted.

# Hearing Aid Compatibility with Mobile Phones

---

Some Motorola phones are measured for compatibility with hearing aids. If the box for your particular model has “Rated for Hearing Aids” printed on it, the following explanation applies.

When some mobile phones are used near some hearing devices (hearing aids and cochlear implants), users may detect a buzzing, humming, or whining noise. Some hearing devices are more immune than others to this interference noise, and phones also vary in the amount of interference they generate.

The wireless telephone industry has developed ratings for some of their mobile phones, to assist hearing device users in finding phones that may be compatible with their hearing devices. Not all phones have been rated. Phones that are rated have the rating on their box or a label on the box.

The ratings are not guarantees. Results will vary depending on the user’s hearing device and hearing loss. If your hearing device happens to be vulnerable to interference, you may not be able to use a rated phone successfully. Trying out the phone with your hearing device is the best way to evaluate it for your personal needs.

**M-Ratings:** Phones rated M3 or M4 meet FCC requirements and are likely to generate less interference to hearing devices than phones that are not labeled. M4 is the better/higher of the two ratings.

**T-Ratings:** Phones rated T3 or T4 meet FCC requirements and are likely to be more usable with a hearing device’s telecoil (“T Switch” or “Telephone Switch”) than unrated phones. T4 is the better/higher of the two ratings. (Note that not all hearing devices have telecoils in them.)

Hearing devices may also be measured for immunity to this type of interference. Your hearing device manufacturer or hearing health professional may help you find results for your hearing device. The more immune your hearing aid is, the less likely you are to experience interference noise from mobile phones.

# Information from the World Health Organization

---

Present scientific information does not indicate the need for any special precautions for the use of mobile phones. If you are concerned, you may want to limit your own or your children's RF

exposure by limiting the length of calls or by using handsfree devices to keep mobile phones away from your head and body.

Source: WHO Fact Sheet 193

Further information: <http://www.who.int./peh-emf>

## Product Registration

---

Online Product Registration:

[direct.motorola.com/hellomoto/  
Motosupport/source/registration.asp](http://direct.motorola.com/hellomoto/Motosupport/source/registration.asp)

Product registration is an important step toward enjoying your new Motorola product. Registering helps us facilitate warranty service, and permits us to contact you should your product require an update or other service. Registration is for U.S. residents only and is not required for warranty coverage.

Please retain your original dated sales receipt for your records. For warranty service of your Motorola Personal Communications Product you will need to provide a copy of your dated sales receipt to confirm warranty status.

Thank you for choosing a Motorola product.

# Export Law Assurances

---

This product is controlled under the export regulations of the United States of America and Canada. The Governments of the United States of America and Canada may restrict the exportation

or re-exportation of this product to certain destinations. For further information contact the U.S. Department of Commerce or the Canadian Department of Foreign Affairs and International Trade.

## Wireless: The New Recyclable

---

Your wireless mobile device can be recycled. Recycling your mobile device reduces the amount of waste disposed in landfills and allows recycled materials to be incorporated into new products.

The Cellular Telecommunications Industry Association (CTIA) and its members encourage consumers to recycle their mobile devices and have taken steps to promote the collection and environmentally sound recycling of end-of-life devices.

As a mobile device user, you have an important role in ensuring that this device is recycled properly. When it comes time to give this mobile device up or trade it in for a new one, please remember that the mobile device, the charger, and many of its accessories can be recycled. It's easy. To learn more about CTIA's Recycling Program for Used Wireless Devices, please visit us at:

[recycling.motorola.young-america.com/  
index.html](http://recycling.motorola.young-america.com/index.html)

# California Perchlorate Label

---

Some mobile phones use an internal, permanent backup battery on the printed circuit board that may contain very small amounts of perchlorate. In such cases, California law requires the following label:

“Perchlorate Material – special handling may apply. See [www.dtsc.ca.gov/hazardouswaste/perchlorate](http://www.dtsc.ca.gov/hazardouswaste/perchlorate).”

There is no special handling required by consumers.



# Smart Practices While Driving

---

## Drive Safe, Call Smart<sup>SM</sup>

**Check the laws and regulations on the use of mobile devices and their accessories in the areas where you drive. Always obey them. The use of these devices may be prohibited or restricted in certain areas. Go to [www.motorola.com/callsmart](http://www.motorola.com/callsmart) for more information.**

Your mobile device lets you communicate by voice and data—almost anywhere, anytime, wherever wireless service is available and safe conditions allow. When driving a car, driving is your first responsibility. If you choose to use your mobile device while driving, remember the following tips:

- **Get to know your Motorola mobile device and its features such as speed dial and redial.** If available, these features help you to place your call without taking your attention off the road.
- **When available, use a handsfree device.** If possible, add an additional layer of convenience to your mobile device with one of the many Motorola Original handsfree accessories available today.
- **Position your mobile device within easy reach.** Be able to access your mobile device without removing your



eyes from the road. If you receive an incoming call at an inconvenient time, if possible, let your voice mail answer it for you.

- **Let the person you are speaking with know you are driving; if necessary, suspend the call in heavy traffic or hazardous weather conditions.** Rain, sleet, snow, ice, and even heavy traffic can be hazardous.
- **Do not take notes or look up phone numbers while driving.** Jotting down a “to do” list or going through your address book takes attention away from your primary responsibility—driving safely.
- **Dial sensibly and assess the traffic; if possible, place calls when your car is not moving or before pulling into traffic.** If you must make a call while moving, dial only a few numbers, check the road and your mirrors, then continue.
- **Do not engage in stressful or emotional conversations that may be distracting.** Make people you are talking with aware you are driving and suspend conversations that can divert your attention away from the road.

- **Use your mobile device to call for help.** Dial 911 or other local emergency number in the case of fire, traffic accident, or medical emergencies.\*
- **Use your mobile device to help others in emergencies.** If you see an auto accident, crime in progress, or other serious emergency where lives are in danger, call 911 or other local emergency number, as you would want others to do for you.\*
- **Call roadside assistance or a special non-emergency wireless assistance number when necessary.** If you see a broken-down vehicle posing no serious hazard, a broken traffic signal, a minor traffic accident where no one appears injured, or a vehicle you know to be stolen, call roadside assistance or other special non-emergency wireless number.\*

---

\* Wherever wireless phone service is available.

# index

---

- A**
  - accessories 11, 73
  - accessory connector port 1
  - active line indicator 39
  - address book 53, 57, 62, 63
  - airplane mode 82
  - alarm clock 76
  - alarm indicator 39
  - alert
    - set 44, 45, 47
    - turn off 44, 47, 52
  - alert indicator 39
  - animation 79
  - answer a call 14, 51
  - attach a number 53, 57
  - audio player 22
  - audio style indicator 39
  - audio style, setting 44, 45, 47
- B**
  - backlight 51
  - battery 12, 13
    - extending battery life 11
  - battery indicator 39
  - battery life, extending 49, 51
  - Bluetooth connection
    - address book entries 66, 67
    - calendar entry, printing 77
    - calendar entry, sending 77
    - description 16
    - messages, printing 68
    - restricting access 21
  - brightness 50
  - browser messages 69
  - browser. See micro-browser

## C

- cables 34
- calculator 78
- calendar 76, 77
- call
  - answering 14, 51
  - barring 46, 60
  - end 14
  - ending 14
  - forwarding 60
  - making 14
  - timers 72, 73
  - waiting 59
- call forward indicator 39
- caller ID 53, 54, 64
- camera 27
- car kit 73

- categories 65
- center key 1, 44
- center select key 10
- clock 48
- codes 45, 46
- conference call 59
- copy files 17

## D

- data call 74
- data indicator 38
- date, setting 48
- dial a phone number 14, 61
- dialed calls 52
- digit dial 57
- digital audio 22
- display 3, 37, 50

- downloaded files
  - from Web pages 80
  - in messages 68
- DTMF tones 53, 61

## E

- earpiece volume 44
- EDGE indicator 38
- emergency number 55
- end a call 14
- end key 1, 14
- Enter Unlock Code message 46
- export regulations 101
- external display 29, 45

## F

- fax call 74
- fixed dial 61

flip 14, 51  
forward calls 60

## **G**

games 81  
GPRS indicator 38  
group mailing list 65

## **H**

handsfree speaker 45  
headset 73  
headset jack 1  
hearing aids 99  
hold a call 58  
home screen 3, 37, 71

## **I**

IM 69  
in-call indicator 39

Incoming Call message 54  
information services 69  
instant message indicator  
39

instant messaging. See IM  
international access code 58  
iTAP text entry mode 41

## **J**

Java applications 81  
Java indicator 39

## **K**

keypad 51, 70

## **L**

language 70  
linking. See Bluetooth  
connection

lock  
    application 79  
    phone 46  
    SIM card 78  
Low Battery message 39

## **M**

make a call 14  
master clear 72  
master reset 71  
memory card 32  
menu 3, 10, 37, 70, 71  
menu icons 37, 71  
message 67, 68, 69  
message alerts 47  
message indicator 32, 39  
message reminders 70  
micro-browser 69, 80, 81  
Missed Calls message 54

MMS, defined 31  
MP3 sound files 22, 35  
multimedia message 31, 67,  
68, 69  
mute a call 58

## **N**

name dial 62  
navigation key 1, 10, 44  
network settings 75  
notepad 58  
number. See phone number  
numeric entry mode 43

## **O**

object exchange 17  
1-touch dial 63

open to answer 51  
optional accessory 11  
optional feature 10

## **P**

pairing. See Bluetooth  
connection  
passwords. See codes  
perchlorate label 102  
personalize 70  
phone number 15  
photo 27, 79  
picture 79  
picture ID 54, 64  
PIN code 13, 46, 78  
PIN2 code 46  
power key 1, 13, 14  
printing 19

## **Q**

quick dial 61

## **R**

received calls 52  
recent calls 52  
recycling 101  
redial 54  
reminders 70  
restrict calls 60  
return a call 54  
ringer ID 54, 63, 70  
ringer volume 44, 70

## **S**

safety information 88  
safety tips 103  
screen saver 49

- scrolling 70
- security code 45
- send key 1, 14
- service dial 61
- signal strength indicator 38
- SIM Blocked message 13, 78
- SIM card 11, 13, 46, 61, 69, 78
- skin 50
- smart key 44, 45, 71
- soft keys 1, 37, 71
- software update 75
- speakerphone 73
- speed dial 62
- store your number 15
- symbol entry mode 43

- Sync 75
- synchronizing 75

## T

- tap text entry mode 42
- telephone number. See phone number
- text entry 40
- text marquee 70
- text message 68, 69
- theme 50
- time zone 48
- time, setting 48
- timers 72, 73
- transfer a call 59
- TTY device 60
- turn on/off 13

## U

- unlock
  - application 79
  - phone 13, 46
  - SIM card 78
- unlock code 45, 46
- USB cables 34

## V

- video clip 80
- videos 29
- voice dial 57, 62, 74
- voice message 67
- voice record 78
- voicemail 55
- voicemail message indicator 39, 55
- volume 44, 70

## **W**

wallpaper 49

warranty 95

Web pages 80

Web sessions 81

WHO information 100

## **Y**

your phone number 15

U.S. patent Re. 34,976



 cingular  
raising the bar 



## Guía del usuario

Alguna de los contenidos de este manual puede tener variaciones con el telefono dependiendo del software o de proveedor de servicio.



**MOTORAZR**™ V3xx



# HELLOMOTO

---

Presentamos el nuevo teléfono inalámbrico **MOTORAZR™ V3xx 3G**. Aquí le brindamos una rápida lección acerca de su anatomía.





## Pantalla principal





① Mantenga oprimida la **tecla de encendido**  durante unos segundos o hasta que se encienda la pantalla para encender el teléfono.

② Oprima la **tecla central**  para abrir el **Menú principal**.

## Main Menu



③ Oprima la tecla de navegación hacia **arriba, abajo, izquierda o derecha**  para resaltar una función del menú.

④ Oprima la **tecla Central**  para seleccionarla.

Motorola, Inc.  
Consumer Advocacy Office  
1307 East Algonquin Road  
Schaumburg, IL 60196

[www.hellomoto.com](http://www.hellomoto.com)

1-800-331-6456 (Estados Unidos)

1-888-390-6456 (TTY/TDD Estados Unidos para personas con problemas de audición)

1-800-461-4575 (Canadá)

Algunas funciones del teléfono móvil dependen de las capacidades y de la programación de la red de su proveedor de servicio. Además, es posible que su proveedor de servicio no active algunas funciones y/o que la programación de la red del proveedor limite la funcionalidad de éstas. Siempre comuníquese con su proveedor de servicio para conocer la funcionalidad y la disponibilidad de las funciones. Todas las funciones, la funcionalidad y otras especificaciones del producto, así como la información incluida en esta guía del usuario, se basan en la información más reciente disponible, la que se considera precisa en el momento de la impresión. Motorola se reserva el derecho de cambiar o modificar cualquier información o especificación sin previo aviso ni obligación.

MOTOROLA y el logotipo de la M estilizada están registrados en la Oficina de patentes y marcas registradas de los Estados Unidos. Todos los demás nombres de productos o de servicios pertenecen a sus respectivos dueños. Las marcas comerciales Bluetooth

pertenecen a sus respectivos dueños y son utilizadas por Motorola, Inc. bajo licencia. Java y todas las demás marcas basadas en Java son marcas comerciales o marcas comerciales registradas de Sun Microsystems, Inc. en Estados Unidos y en otros países.

© Motorola, Inc., 2006.

**Precaución:** Los cambios o modificaciones realizadas en el teléfono radio, no aprobados expresamente por Motorola, invalidarán la autoridad del usuario para operar el equipo.

Número de manual: 6809507A19-A

# contenido

---

<b>mapa de menús</b> . . . . .	<b>7</b>	<b>atracciones</b>		volumen . . . . .	47
<b>Uso y cuidado</b> . . . . .	<b>9</b>	<b>principales</b> . . . . .	<b>17</b>	tecla de navegación . .	47
<b>aspectos esenciales</b> . . .	<b>10</b>	conexión inalámbrica		tecla inteligente . . . . .	47
acerca de esta guía . .	10	Bluetooth® . . . . .	17	pantalla externa . . . . .	48
tarjeta SIM . . . . .	11	cartera Cingular		altavoz del manos	
batería . . . . .	11	Music™ . . . . .	24	libres . . . . .	48
encender y apagar . . .	13	fotografías . . . . .	29	códigos y	
realizar una llamada . .	14	videos . . . . .	31	contraseñas . . . . .	49
contestar una		mensajes de texto . . .	33	bloquear y desbloquear	
llamada . . . . .	14	tarjeta de memoria . . .	35	el teléfono . . . . .	49
almacenar un		conexiones de cable . . .	37	<b>personalizar</b> . . . . .	<b>51</b>
número telefónico . . .	14	actualizaciones		estilo de audio . . . . .	51
llamar a un		del teléfono . . . . .	39	hora y fecha . . . . .	52
número telefónico		<b>aspectos</b>		fondo de pantalla . . . . .	53
almacenado . . . . .	15	<b>fundamentales</b> . . . . .	<b>40</b>	protector de pantalla . .	53
su número		pantalla . . . . .	40	temas . . . . .	54
telefónico . . . . .	15	ingreso de texto . . . . .	43		

aparición de		duración de llamadas . . .	79	<b>Registro . . . . .</b>	<b>108</b>
la pantalla . . . . .	55	manos libres . . . . .	80	<b>Ley de exportaciones. . .</b>	<b>109</b>
opciones para		llamadas de datos . . . .	81	<b>Reciclaje . . . . .</b>	<b>109</b>
contestar . . . . .	56	red . . . . .	82	<b>Etiqueta de</b>	
<b>llamadas. . . . .</b>	<b>57</b>	organizador personal . .	82	<b>perclorato. . . . .</b>	<b>110</b>
desactivar una alerta		seguridad. . . . .	86	<b>Prácticas inteligentes. . .</b>	<b>111</b>
de llamada . . . . .	57	diversión y juegos . . . .	87	<b>índice . . . . .</b>	<b>113</b>
llamadas recientes. . . .	57	<b>servicio y reparaciones . .</b>	<b>91</b>		
remarcar . . . . .	59	<b>Datos SAR . . . . .</b>	<b>92</b>		
regresar una llamada . . .	59	<b>Conformidade</b>			
ID de llamada. . . . .	59	<b>de la Unión Europea . . .</b>	<b>94</b>		
llamadas de		<b>Información de</b>			
emergencia . . . . .	60	<b>seguridad . . . . .</b>	<b>96</b>		
correo de voz. . . . .	60	<b>Aviso de Industry</b>			
<b>otras funciones . . . . .</b>	<b>62</b>	<b>Canada . . . . .</b>	<b>101</b>		
llamada avanzada. . . . .	62	<b>Aviso de la FCC . . . . .</b>	<b>102</b>		
libreta de direcciones. . .	66	<b>Garantía . . . . .</b>	<b>103</b>		
mensajes. . . . .	73	<b>Prótesis auditivas . . . .</b>	<b>107</b>		
mensajería		<b>Información</b>			
instantánea . . . . .	76	<b>de la OMS . . . . .</b>	<b>108</b>		
personalización . . . . .	76				



# mapa de menús

## menú principal



### Cingular Video





### Mensajería

- Mensaje nuevo
- Buzón de mensaje
- IM
- Correo de voz
- Buzón de salida
- Plantillas
- Borradores
- Mensajes de browser
- Servicios de info \*
- Crear mensaje de voz



### Llams recientes

- (oprima  o  para desplazarse por las llamadas recientes, hechas, recibidas y perdidas)



### MEdia Net



### Cingular Mall

- Shop Tones
- Shop Games
- Shop Graphics
- Shop Multimedia
- Shop Applications
- Inicio de MEdia Net



### Cingular Music

- Reproductor de música
- Shop Tones
- MusicID
- Música continua
- Vídeos de música
- The Buzz
- Comunidad
- Música Apps



### Mis cosas

- Buscador de medios
  - Música
  - Imágenes
  - Vídeos
  - Registros de voz
  - Tonos de timbre
  - Fondos de pantalla
- Juegos y Aps
- Herramientas
  - Despertador
  - Reloj mundial
  - Calendario
  - Servicios de marcado
  - Calculadora
- Cámara
- Cámara de video
- Notas de voz



### Libreta de direcciones



### Programación

- (consulte la página siguiente)

\* depende de la tarjeta SIM

Ésta es la disposición estándar del menú principal. El menú de su teléfono puede diferir en cierta medida.

## menú programación



### Personalizar

- Pantalla principal
- Menú principal
- Config marc voz
- Skin
- Saludo
- Fondo de pantalla
- Prot. pantalla



### Temas



### Audio

- Estilo
- *(estilo)* Detalle



### Conexión

- Enlace Bluetooth®
- Prog USB
- Sincronización



### Transfer llams \*

- Llams de voz
- Cancelar todo
- Estado transferencia



### Config llam entrante

- Fecha y hora
- Cron en llamada
- Mi ID de llamada
- Opc para contestr
- Llam en espera
- Alerta msj



### Config inicial

- Hora y fecha
- Marcado rápido
- Tiempo activo de pantalla
- Luz de fondo
- Luces de carga
- Config de TTY
- Desplazar
- Marque de texto
- Idioma
- Brillo
- DTMF
- Reinicio General
- Borrado general



### Estado del teléfono

- Mis núms de tel
- Medidor de bat
- Ubicación de descarga
- Dispositivos alma
- Idiomas marc por voz
- Actualización de software \*
- Otra información



### Audifono

- Contestar auto
- Opciones de timbre
- Marcado por voz



### Prog. para auto

- Contestar auto
- Manos libres auto
- Retraso al apagarse
- Tiempo de carga



### Modo avión

- Modo avión
- Preguntar al encender



### Red \*

- Red nueva
- Configuración red
- Redes disponibles
- Tono de servicio
- Tono llam perdida



### Seguridad

- Bloq de teléfono
- Bloqueo de teclas externo
- Bloq de funciones
- Ocultar/Mostrar ingresos privados \*
- Marcado fijo
- Restringir llams \*
- Bloq de llamadas \*
- PIN SIM
- PIN SIM 2
- Contraseñas nvas
- Manejo de certificado \*



### Programación Java™



### Acceso Web

- MEdia Net
- Favoritos
- Historial
- Ir a URL
- Config Browser
- Sesiones Web

\* depende de la tarjeta SIM

# Uso y cuidado

---

Para proteger su teléfono Motorola, manténgalo alejado de:



## **todo tipo de líquidos**

No exponga su teléfono al agua, a la lluvia, a la humedad extrema, al sudor ni a otro tipo de humedad.



## **polvo y suciedad**

No exponga su teléfono al polvo, a la suciedad, a arena, a alimentos ni a otros materiales no apropiados.



## **calor o frío extremo**

Evite temperaturas inferiores a -10°C/14°F o superiores a 45°C/113°F.



## **soluciones de limpieza**

Para limpiar su teléfono, use sólo un paño suave y seco. No use alcohol ni otras soluciones de limpieza.



## **microondas**

No intente secar su teléfono en un horno microondas.



## **el suelo**

No deje caer su teléfono.

# aspectos esenciales

---

**PRECAUCIÓN:** Antes de usar el teléfono por primera vez, lea la *Información legal y de seguridad* importante que se incluye en las páginas de bordes grises en la parte posterior de esta guía.





## acerca de esta guía

Esta guía muestra cómo abrir una función del menú, tal como se indica a continuación:

**Búsqueda:**  >  **Mensajería** > **Crear mensaje**

Esto significa que, en la pantalla de inicio:

- 1 Oprima la *tecla central*  para abrir el menú.

- 2 Oprima la *tecla de navegación*  para desplazarse a  **Mensajería** y oprima la *tecla central*  para seleccionarla.
- 3 Oprima la *tecla de navegación*  para desplazarse a **Crear mensaje**, y oprima la *tecla central*  para seleccionarlo.

### símbolos



Esto significa que la función depende de la red, de la tarjeta SIM o de la suscripción, y es posible que no esté disponible en todas las áreas. Para obtener más información, comuníquese con su proveedor de servicio.



Esto significa que la función requiere un accesorio opcional.

## tarjeta SIM

**Precaución:** No doble ni raye la tarjeta SIM. Manténgala alejada de la electricidad estática, el agua y la suciedad.

Su tarjeta *Módulo de identidad del abonado* (SIM) contiene información personal, tal como su número telefónico y los ingresos de la libreta de direcciones. También puede contener las programaciones del correo de voz, mensajes de texto e Internet. Si pone su tarjeta SIM en otro teléfono, ese teléfono utiliza su número telefónico.

Para insertar y usar una **tarjeta de memoria**, consulte la página 35.

**Apague el teléfono y saque la batería antes de instalar o retirar una tarjeta SIM.**

1

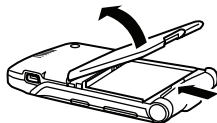

2

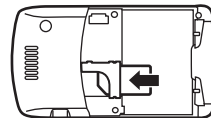

## batería

### consejos acerca de la batería

La vida útil de la batería depende de la red, de la intensidad de la señal, de la temperatura, de las funciones y de los accesorios que utilice.

- Use siempre baterías y cargadores Motorola Original. La garantía no cubre daños provocados por el uso de baterías y/o cargadores que no sean Motorola.



- Las baterías nuevas o almacenadas durante un período prolongado pueden demorarse más en cargar.
- Cuando cargue la batería, manténgala a temperatura ambiente.

Si guarda la batería, manténgala descargada en un lugar frío, oscuro y seco.

- Nunca exponga las baterías a temperaturas inferiores a  $-10^{\circ}\text{C}$  ( $14^{\circ}\text{F}$ ) ni superiores a  $45^{\circ}\text{C}$  ( $113^{\circ}\text{F}$ ). Cuando salga de su vehículo, lleve siempre el teléfono con usted.
- Es normal que las baterías se desgasten gradualmente y necesiten cargarse por más tiempo. Si nota un cambio en la vida útil de la batería, probablemente deberá comprar una nueva.



Comuníquese con el centro de reciclaje local para conocer los métodos de desecho correctos de las baterías.

**Advertencia:** Jamás arroje las baterías al fuego, ya que pueden explotar.

Antes de usar su teléfono, lea la información sobre la seguridad de la batería en la sección “Información general y de seguridad” incluida en esta guía.

## instalación de la batería

1

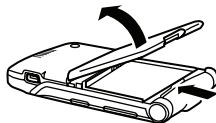

2

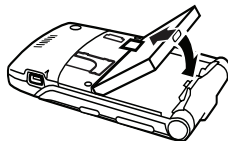

3

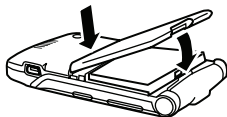

4

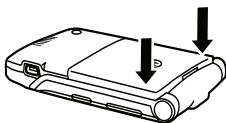

## carga de la batería

Las baterías nuevas no están totalmente cargadas. Enchufe el cargador de batería al teléfono y a una toma de corriente. El teléfono puede tardar varios segundos antes de comenzar a cargar la batería. Al finalizar la carga, en la pantalla aparece **Carga completa**.

Indicador de carga de la batería

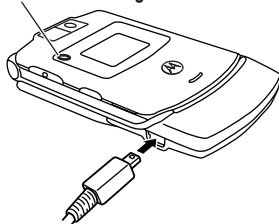

**Consejo:** Relájese, no puede sobrecargar la batería. Se desempeñará mejor una vez que la cargue y descargue por completo unas cuantas veces.

El cargador de batería que se incluye con este dispositivo está diseñado para teléfonos móviles Motorola 3G. Otros cargadores pueden tardar más en cargar la batería o provocar que se produzcan fallas en las llamadas durante la carga.

## encender y apagar

**Precaución:** Algunos teléfonos solicitan el código PIN de la tarjeta SIM al encenderlos. Si ingresa un código PIN incorrecto tres veces antes de ingresar el código correcto, la tarjeta SIM se desactiva y la pantalla muestra **SIM bloqueada**. Comuníquese con su proveedor de servicio.

**Para encender el teléfono,** mantenga oprimida 

durante algunos segundos

o hasta que el teclado o la pantalla se encienda. Si se le indica, ingrese el código PIN de la tarjeta SIM de ocho dígitos y/o el código de desbloqueo de cuatro dígitos.



**Para apagar el teléfono,** mantenga oprimida  algunos segundos.

## realizar una llamada

**Para realizar una llamada,** ingrese un número telefónico y oprima .

**Para “colgar”,** cierre la solapa u oprima .

## contestar una llamada

**Para contestar una llamada** cuando el teléfono timbra y/o vibra, sólo abra la solapa u

oprime . **Para “colgar”,** cierre la solapa u oprime .

## almacenar un número telefónico

Puede almacenar un número telefónico en el **Libreta de direcciones**:

- 1 Escriba un número telefónico en la pantalla principal.
- 2 Oprima la tecla **Almacenar**.  
Si es necesario, seleccione **Crear contacto nvo.**
- 3 Escriba un nombre y otros detalles para el número telefónico. Para seleccionar un elemento resaltado, oprima la *tecla central* .
- 4 Oprima la tecla **Listo** para almacenar el número.



Para **modificar** o **borrar** un ingreso de la **Libreta de direcciones**, consulte la página 68.

Para almacenar una dirección de **email** desde la pantalla principal, oprima

 >  **Libreta de direcciones**. Desplácese hasta **Ingreso nuevo** y selecciónelo. Ingrese el nombre y la información de **Email** del contacto nuevo.





## llamar a un número telefónico almacenado

**Búsqueda:**  >  **Libreta de direcciones**



- 1 Desplácese hasta el ingreso de la libreta de direcciones.

**Atajo:** En la libreta de direcciones, oprima las teclas correspondientes para ingresar las primeras letras del nombre que desea.

- 2 Oprima  para llamar al ingreso.



**Nota:** Puede mostrar los contactos almacenados en la memoria del teléfono o en la tarjeta SIM. Para elegir qué contactos ver, oprima  >  **Libreta de direcciones**, luego oprima **Opciones** > **Ver**. Puede seleccionar **Tel y tarjeta SIM**, **Tarjeta SIM** o **Contactos de teléfono**. Los contactos de la tarjeta SIM sólo tienen **Nombre** y **Número**. Para elegir dónde almacenar los contactos, vuelva a la pantalla principal y oprima  >  **Libreta de direcciones**, luego oprima **Opciones** > **Config** > **Almacenam predet** > **Teléfono** o **Tarjeta SIM**.

## su número telefónico

En la pantalla principal, oprima la *tecla borrar*  luego  y luego seleccione **Línea 1** para ver su número.

**Consejo:** ¿Desea ver su número telefónico mientras está en una llamada? Oprima **Opciones** > **Mi número de tel**.

Puede modificar el nombre y el número telefónico almacenado en la tarjeta SIM. 

En la pantalla principal, oprima  , seleccione un ingreso, oprima la tecla **Ver**, oprima la tecla **Opciones** y seleccione **Modificar**. Si no conoce su número telefónico, comuníquese con su proveedor de servicio.

# atracciones principales

---

¡Con su teléfono puede hacer mucho más que simplemente realizar y recibir llamadas!

## conexión inalámbrica Bluetooth®

Su teléfono admite conexiones inalámbricas Bluetooth. Puede conectar el teléfono con un audífono Bluetooth o con un equipo para automóvil para hacer llamadas de manos libres. También puede conectar el teléfono con un teléfono o con una computadora compatible con conexiones Bluetooth para intercambiar archivos.

También puede usar los audífonos estéreo Bluetooth A2DP para escuchar archivos de música que almacena en su teléfono.

**Nota:** El uso de teléfonos inalámbricos durante la conducción puede ocasionar distracción. Corte la llamada si no puede concentrarse en la conducción. Además, el uso de dispositivos inalámbricos y sus accesorios puede estar prohibido o restringido en ciertas áreas. Obedezca siempre las leyes y las regulaciones sobre el uso de estos productos.

**Para una seguridad máxima de la conexión Bluetooth**, siempre debe conectar dispositivos Bluetooth en un entorno seguro y privado.

## usar un audífono o un equipo de manos libres para automóvil

**Antes de intentar conectar el teléfono con un dispositivo manos libres**, asegúrese de que el dispositivo esté **encendido** y **listo** en modo *asociación* o *vinculación* (consulte la guía del usuario del dispositivo).

**Búsqueda:**  >  Programación

> Conexión > Enlace Bluetooth

> [Agregar dispositivo de audio]



**Atajo:** En la pantalla principal, también puede oprimir **Opciones** > **Usar Bluetooth** > [Agregar dispositivo de audio] para buscar dispositivos.

El teléfono muestra los dispositivos que encuentra dentro del alcance.

- 1 Desplácese hasta un dispositivo de la lista y oprima la *tecla central* .

- 2 Oprima la tecla **Sí** u **OK** para conectar el dispositivo.

- 3 Si es necesario, ingrese la contraseña del dispositivo (por ejemplo, 0000) y oprima la tecla **OK**.

Una vez que el teléfono está conectado, el indicador de Bluetooth  aparece en la pantalla principal.

No puede reproducir algunos archivos con derechos de autor mediante una conexión Bluetooth.

**Atajo:** Cuando la conexión Bluetooth del teléfono está activada, su teléfono puede conectarse automáticamente a un dispositivo manos libres que ha usado antes. Encienda el dispositivo o acérquelo al teléfono. Si el dispositivo no se conecta, desactívelo y vuelva a activarlo. Durante una llamada o mientras reproduce un archivo de sonido, puede oprimir **Opciones** > **Usar Bluetooth** para

conectarse a un audífono o a un dispositivo manos libres que haya usado con anterioridad.

**Consejo:** ¿Desea obtener más información acerca del audífono o del equipo para automóvil? Para obtener información específica acerca de un dispositivo, consulte las instrucciones que vienen con él. Para obtener más soporte de Bluetooth, consulte: [www.motorola.com/Bluetoothsupport](http://www.motorola.com/Bluetoothsupport)

## copiar archivos en otro dispositivo

Puede copiar un archivo multimedia, un ingreso de la libreta de direcciones, un evento del calendario o un atajo Web desde su teléfono a una computadora o a otro dispositivo. 





**Nota:** No puede copiar algunos objetos con derechos de autor.

- 1 En su teléfono, desplácese al objeto que desea copiar en el otro dispositivo.
- 2 Oprima **Opciones** y luego seleccione:
  - **Enviar > vía Bluetooth** para archivos multimedia.
  - **Enviar contacto** para ingresos de la libreta de direcciones.
  - **Enviar > con Bluetooth** para eventos de la agenda.
- 3 Seleccione un nombre de dispositivo reconocido o **[Busc dispositivos]** para buscar el dispositivo al que desea copiar el archivo.

**Si el teléfono no puede copiar el archivo al otro dispositivo**, asegúrese de que el dispositivo esté **encendido** y **listo** en el modo *detectable* (consulte la guía del usuario del dispositivo). Además, asegúrese de que el dispositivo no esté ocupado con otra conexión Bluetooth similar.

**Nota:** Una vez que conecte el teléfono a un dispositivo Bluetooth, ese dispositivo puede iniciar conexiones Bluetooth similares con su teléfono. En la parte superior de la pantalla aparece el indicador Bluetooth  cuando hay una conexión Bluetooth. Para cambiar la programación de **Acceso** de un dispositivo, consulte la página 23.

## recibir archivos de otro dispositivo

Si no ve el indicador Bluetooth  en la parte superior de la pantalla del teléfono, active la función Bluetooth al oprimir  >  **Programación** > **Conexión** > **Enlace Bluetooth** > **Config** > **Potencia** > **Encendido**. 

- 1 Coloque su teléfono cerca del dispositivo y envíe el archivo desde éste.

Si su teléfono y el dispositivo emisor no se reconocen, coloque el teléfono en

modo de detección para que el dispositivo emisor pueda detectarlo: Oprima

 >  **Programación** > **Conexión** > **Enlace Bluetooth** > **Encuéntrame**.

- 2 Oprima la tecla **Aceptar** del teléfono para aceptar el archivo del otro dispositivo.

Su teléfono informa del término de la transferencia del archivo. Si es necesario, oprima la tecla **Guardar** para guardar el archivo.

## enviar archivos a una impresora

Puede usar una conexión Bluetooth para enviar una imagen, mensaje, ingreso de la libreta de direcciones o vista de la agenda desde el teléfono a una impresora. 

**Nota:** No puede imprimir **Plantillas** de mensajes ni una **Lista de correos** de la libreta de direcciones.

- 1 En el teléfono, desplácese al objeto que desea imprimir, luego oprima **Opciones > Imprimir > Bluetooth**. En el calendario, puede imprimir el mes, la semana o el día.





**Consejo:** Si ve el objeto, puede imprimirlo. Después de capturar una imagen en la cámara, puede oprimir la tecla **Opciones** y seleccionar **Imprimir**.

- 2 Si están disponibles, seleccione objetos adicionales u opciones de impresión.
- 3 Seleccione un nombre de impresora reconocido enumerado en el menú **Impresoras** o **[Busc dispositivos]** para buscar la impresora donde desea imprimir el objeto.

**Nota:** Si aparece **Servicio no soportado** cuando intenta imprimir, seleccione en su lugar **Opciones > Administrar > Copiar > Bluetooth**. Use siempre esta opción para imprimir fotografías 4x6.

## funciones avanzadas de la conexión Bluetooth

El dispositivo se *reconoce* después de conectarlo una vez (consulte la página 18).





funciones	
<b>teléfono visible para otros dispositivos</b>	Permita que un dispositivo Bluetooth descubra su teléfono:  ● >  <b>Programación</b> > <b>Conexión &gt; Enlace Bluetooth</b> > <b>Encuétrame</b>
<b>conectarse a un dispositivo reconocido</b>	Conecte el teléfono a un dispositivo manos libres reconocido:  ● >  <b>Programación</b> > <b>Conexión &gt; Enlace Bluetooth</b> > <b>Dispositivos audio</b> > <i>nombre del dispositivo</i>



funciones	
<b>terminar la conexión con un audifono o dispositivo manos libres</b>	 >  Programación > Conexión > Enlace Bluetooth > Dispositivos audio Desplácese al nombre del dispositivo y oprima la tecla <b>Descone.</b> 
<b>cambiar a un audifono o a un dispositivo manos libres durante una llamada</b>	Durante una llamada, oprima <b>Opciones</b>  > <b>Usar Bluetooth</b> para cambiar a un audifono o equipo para automóvil reconocido. El teléfono se conecta automáticamente o muestra una lista de los dispositivos que puede seleccionar.

funciones	
<b>reproducir archivos de sonido en un audifono reconocido</b>	Durante la reproducción de un archivo de sonido, oprima <b>Opciones</b> > <b>Usar Bluetooth</b> para cambiar a un audifono reconocido.  El teléfono se conecta automáticamente o muestra una lista de los dispositivos que puede seleccionar. No puede reproducir algunos archivos con derechos de autor mediante una conexión Bluetooth.



funciones	
<b>mover un objeto del Buscador de medios al dispositivo</b>	<p><b>Precaución:</b> Al mover un objeto, el objeto original se <b>elimina</b> del teléfono.</p> <p>Desplácese hasta el objeto, oprima </p> <p><b>Opciones</b> &gt; <b>Administrar</b> &gt; <b>Mover</b>, seleccione el nombre del dispositivo. No puede mover algunos archivos con derechos de autor.</p>
<b>copiar un objeto del Buscador de medios al dispositivo</b>	<p>Desplácese hasta el objeto, oprima </p> <p><b>Opciones</b> &gt; <b>Administrar</b> &gt; <b>Copiar</b>, seleccione el nombre del dispositivo. No puede copiar algunos archivos con derechos de autor.</p>

funciones	
<b>modificar propiedades del dispositivo</b>	<p> &gt;  <b>Programación</b> </p> <p>&gt; <b>Conexión</b></p> <p>&gt; <b>Enlace Bluetooth</b></p> <p>&gt; <b>Historial dispositivo</b></p> <p>Desplácese al nombre del dispositivo y oprima la <i>tecla central</i> .</p> <p><b>Nota:</b> La opción <b>Acceso</b> puede restringir la forma en que este dispositivo se conecta al teléfono. Puede seleccionar <b>Automático</b> (se conecta siempre), <b>Siempre preguntar</b> (pregunta antes de establecer la conexión), <b>Sólo una vez</b>, <b>Nunca o Person.</b></p>

funciones	
configurar	 >  Programación 
opciones	> Conexión
Bluetooth	> Enlace Bluetooth > Configurar

## cartera

### Cingular Music™

Cingular Music™ es la experiencia de música en movimiento más nueva e integrada. Donde quiera que vaya, Cingular Music lo conectará a su música al tocar un botón. Puede escuchar su música, descubrir las últimas canciones, noticias musicales, actualización de conciertos, música continua, timbres, Tonos de respuesta™ y ver los últimos videos musicales.





Puede acceder a todas las funciones de Cingular Music al seleccionar  Cingular Music en el menú principal.



**Nota:** La aplicación **Música continua** utiliza una gran cantidad de datos y usted asume la responsabilidad por los cargos de datos en que se incurre. Cingular recomienda enfáticamente que se suscriba a un conjunto de datos **MEdia Max** con MEdia Net **ilimitada junto** con esta compra. Llame a Cingular al 611 para contratar el paquete MEdia Max si se requiere.

### reproductor de música

El teléfono puede reproducir y guardar archivos de canciones MP3 y AAC.  Puede usar una tarjeta de memoria extraíble con el teléfono para almacenar más canciones (consulte la página 35).

**Búsqueda:**  >  Cingular Music

> Reproductor de música





Oprima  hacia arriba o abajo para desplazarse a una opción y oprima la *tecla central*  para seleccionarla.

Oprima  para volver al menú:

opciones	
<b>Todas las canciones</b>	Vea y reproduzca canciones individuales.  <b>Nota:</b> Todas las canciones del teléfono aparecen en la lista <b>Canciones</b> . Algunas canciones no tienen ninguna información de <b>Artista</b> , <b>Álbum</b> ni <b>Género</b> almacenada, de modo que no aparecen en esas listas.
<b>Reprod recientemente</b>	Mostrar y reproducir canciones reproducidas recientemente.





opciones	
<b>Listas de reproducción</b>	Cree o reproduzca una lista de reproducción (consulte la página 26).
<b>Artistas</b>	Seleccione un artista para ver o reproducir sus canciones.
<b>Álbumes</b>	Seleccione un álbum para ver o reproducir sus canciones.
<b>Géneros</b>	Seleccione un tipo de música para ver y reproducir sus canciones.
<b>Compositores</b>	Seleccione un compositor para ver o reproducir sus canciones.

Quando seleccione una canción, oprima la *tecla central*  para reproducir ►

o poner en pausa , oprima  hacia la izquierda para ir a la canción anterior  u oprima  hacia la derecha para ir a la siguiente ►.



## Mientras se reproduce música:

- **Para cambiar el volumen**, oprima los botones de volumen que están ubicados al costado izquierdo del teléfono.
- **Para cerrar el reproductor de música**, oprima  (la música sigue en reproducción). Puede detener la música al oprimir  nuevamente o puede volver a abrir el reproductor de música al oprimir  >  Cingular Music > **Reproductor de música**, luego **Opciones** > **Reproducción actual**.
- **Puede cerrar el teléfono**, luego oprima la tecla inteligente para poner en pausa o reanudar la canción.
- **Si recibe una llamada**, la música queda en pausa y luego se reanuda después de la llamada.

Puede usar **audífonos estéreo**

**Bluetooth® A2DP** para escuchar los archivos de música que almacena en el teléfono (consulte la página 17).

**Consejo:** Puede escuchar música mientras está en movimiento. Use el *Modo avión* para que el teléfono sea seguro de usar con un auricular con cable, incluso si está en un avión. Consulte la página 90.

crear una lista de reproducción

**Búsqueda:**  >  Cingular Music > **Reproductor de música** > **Listas de reproducción** > **[Crear lista de reproducción]**

- 1 Seleccione una lista de canciones, tal como **Todas las canciones**. La pantalla muestra una lista de títulos de canciones.
- 2 Desplácese a cada canción que desee y oprima la *tecla central*  para seleccionarla.

- 3 Oprima la tecla **Listo** para almacenar la lista.
- 4 Escriba un nombre para la lista.
- 5 Oprima la tecla **OK** para almacenar el nombre y la lista de reproducción.

Para escuchar la lista de reproducción, resáltela en **Listas de reproducción** y oprima la *tecla central*  dos veces.

## orígenes de la música

### copiar música desde una computadora



Para copiar música desde la computadora al teléfono, debe adquirir lo siguiente:

- computadora con archivos de música MP3 o AAC y un programa que los administre (para obtener más detalles, consulte [www.cingularsource.com/cingularmusic](http://www.cingularsource.com/cingularmusic))

- Tarjeta de memoria MicroSD
- Cable de datos USB

Una vez que tenga estos, consulte la página 38 para copiar la música desde la computadora a la tarjeta de memoria del teléfono.

### comprar tonos de timbre

**Búsqueda:**  >  Cingular Music > Shop Tones

**Shop Tones** inicia el browser en una página desde la cual puede adquirir tonos de timbre en tiendas de terceros y contenido de personalización desde Cingular.

### música continua

**Búsqueda:**  >  Cingular Music > Música continua

**Música continua** es una aplicación Java que le permite escuchar docenas de canales de radio digital en el teléfono móvil. Obtenga acceso a

música comercial gratis, el último Hip Hop, R&B, Rock, Jazz, Country donde quiera que vaya.

**Nota:** La aplicación **Música continua** utiliza una gran cantidad de datos y usted asume la responsabilidad por los cargos de datos en que se incurre. Cingular recomienda enfáticamente que se suscriba a un conjunto de datos **MEdia Max** con MEdia Net **ilimitada junto** con esta compra. Llame a Cingular al 611 para contratar el paquete MEdia Max si se requiere.

## identificar música

¿Alguna vez se preguntó que canción se está reproduciendo? ¡Ahora lo sabrá! **MusicID** escuchará la música en reproducción y le dice qué canción es. ¡Conoce más de 3 millones de canciones de la mayoría de los tipos de música, úselo hasta saciarse por una tarifa mensual! Úselo en un bar, en el cine, en el

auto... en cualquier parte que haya reproducción de música.

**Búsqueda:**  >  Cingular Music > MusicID

Seleccione la opción **ID de canción!** Luego sostenga el teléfono hacia el altavoz de modo que pueda escuchar la música. **MusicID** escucha una muestra de la música, analiza la muestra y luego le muestra el título de la canción y el artista.

## videos de música

**Búsqueda:**  >  Cingular Music  
> Videos de música

**Videos de música** inicia un browser que lo lleva directamente a la sección Videos de música de Cingular Video. Desde este menú, tiene acceso a videos de música de los artistas más modernos, así como a la programación de Cingular, MTV, VH1, y CMT entre otros. ¡Sólo haga clic en un video y comience a mirarlo!

## music buzz

**Búsqueda:**  >  Cingular Music > The Buzz

**The Buzz** inicia una aplicación Java que le proporciona noticias e información de la industria de la música, incluso charts, noticias y ubicaciones de los conciertos.

## comunidad musical

**Búsqueda:**  >  Cingular Music > Comunidad

**Comunidad** inicia el explorador en una comunidad de usuarios donde puede interactuar con sus amigos y la comunidad, así como revisar sitios de fans de los artistas.

## aplicaciones de música

**Búsqueda:**  >  Cingular Music > Aps música

**Aps música** inicia el explorador en un área donde puede adquirir aplicaciones relacionadas con la música desde Cingular's Media Mall. Esta

carpeta incluye aplicaciones que no son parte de la oferta central de Cingular Music, tal como Podcasting, aplicaciones continuas que no están pre cargadas y juegos de música.

## fotografías

Para ver, modificar o borrar fotografías tomadas, consulte la página 87.

La lente de la cámara se encuentra en la parte posterior del teléfono, cuando está abierto.

**Para obtener imágenes más nítidas, limpie la lente con una tela seca antes de tomar una fotografía.**

1 Oprima  >  **Mis Cosas** > **Cámara** para ver el visor de la cámara.

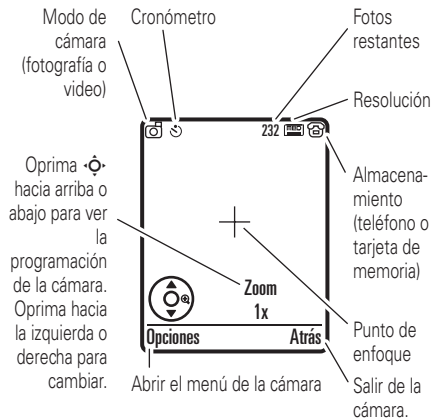

2 Oprima la *tecla central*  para tomar la imagen que aparece en el visor. Puede:

- Oprimir la tecla **Opciones** para almacenar la fotografía.

Si oprime **Opciones** > **Imprimir**, puede imprimir la imagen a través de una conexión Bluetooth® (consulte la página 20).

- Oprimir la tecla **Enviar** para enviar la fotografía en un mensaje.

El teléfono le puede decir que es un **Msj de multimedia**, debido a que contiene una imagen. Algunos teléfonos o redes distintas no admiten mensajes con imagen. Oprima la tecla **Sí** para enviar el mensaje.

- Oprimir  para descartar la fotografía y volver al visor activo.



Antes de capturar la fotografía, puede oprimir **Opciones** para abrir el menú de la cámara:

<b>opciones</b>	
<b>Ir a Imágenes</b>	Vea imágenes y fotografías almacenadas.
<b>Ir a Modo video</b>	Cambie el modo a la cámara de video.
<b>Toma programada</b>	Programar un cronómetro para que la cámara tome una fotografía.
<b>Config cámara</b>	Abra el menú de configuración para ajustar la programación de la fotografía.
<b>Cambiar dispositivo de almacenamiento</b>	Elija almacenar las imágenes en el teléfono o en una tarjeta de memoria. 

## **opciones**

**Espacio libre** Vea cuánta memoria queda.

**Nota:** Su proveedor de servicio puede almacenar algún contenido en la memoria de usuario antes de que usted reciba el teléfono.

## **autorretrato**

Si cierra el teléfono cuando el visor está activo, la pantalla externa mostrará la imagen. Oprima los botones de volumen para acercar o alejar la imagen u oprima la tecla inteligente para capturar y almacenar la imagen.

## **videos**

### **grabar un video**

Para ver, borrar o administrar los videos grabados, consulte la página 88.

La lente de la cámara se encuentra en la parte posterior del teléfono, cuando está abierto.

**Para obtener los videos más claros, limpie la lente con una tela seca antes de capturar un video.**

Oprima  >  **Mis cosas** > **Cámara video** para ver el visor de video.

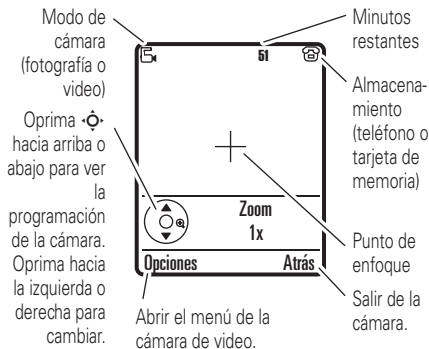

**Nota:** La cantidad de minutos restantes es una estimación.

## 32 atracciones principales

**Consejo:** Si desea enviar un video en un mensaje, la duración del video debe ajustarse a **MMS**. Para programar la duración, oprima **Opciones** > **Config cámara video** > **Duración de video** > **MMS**.

1 Oprima la *tecla central*  para comenzar a grabar el video que aparece en el visor.

2 Oprima la tecla **Alto** para detener la grabación. Puede:

- Oprima la tecla **Opciones** para almacenar, descartar u obtener una vista previa del video.

Para reproducir un video almacenado desde la pantalla principal, oprima  >  **Mis cosas** > **Buscador de medios** > **Videos** > **Todos los videos** > *nombre del video*.

- Oprima la tecla **Enviar** para el video en un mensaje. 

Ingrese el texto y oprima **Enviar a**, desplácese a la dirección de un destinatario y oprima la *tecla central*  para seleccionarlo. Oprima la tecla **Opciones** para ingresar un nuevo número. Para enviar el mensaje, oprima la tecla **Enviar**.

**Nota:** Algunos teléfonos o redes distintas no admiten mensajes con videos.

- Oprima  para descartar el video y volver al visor activo.

## ver videos en línea

Puede utilizar **Cingular Video** para ver videoclips desde sus programas favoritos, historias de noticias de último minuto, deportes y más. Cingular Video está



disponible con una suscripción MEdiaNet, donde esté disponible el servicio 3G.

Sólo oprima  para iniciar **Cingular Video**.

## mensajes de texto

Para crear una lista de correo de grupo, consulte la página 71. Para conocer más funciones de mensajes, consulte la página 73.

## enviar un mensaje de texto

Un mensaje de texto puede contener texto, imágenes, sonidos u otros objetos multimedia. Puede agregar varias páginas a un mensaje y puede colocar texto y objetos multimedia en cada página. Puede enviar un mensaje a otros teléfonos compatibles o a direcciones de email.



**Atajo:** En la pantalla principal, puede oprimir  hacia arriba para abrir rápidamente un mensaje nuevo.

**Búsqueda:**  >  Mensajería > Crear mensaje

- 1 Oprima las teclas del teclado para ingresar texto en la página (para obtener detalles acerca del ingreso de texto, consulte la página 43).

Para ingresar **imagen, sonido, video u otro objeto** en la página, oprima **Opciones > Ingresar**. Desplácese y seleccione el tipo de archivo y el archivo.

Para insertar **otra página** en el mensaje, ingrese el texto u objetos en la página actual y oprima **Opciones > Ingresar > Página nueva**. Puede ingresar más texto y objetos en la página nueva.

- 2 Cuando termine el mensaje, oprima la tecla **Enviar a**.

- 3 Desplácese a un destinatario y oprima la *tecla central* . Repita para agregar otros destinatarios.

Para ingresar un **nuevo** número o dirección de email, oprima la tecla **Opciones** y seleccione **Ingresar número** o **Ingresar email**.

- 4 Para **enviar** el mensaje, oprima la tecla **Enviar**.

## recibir un mensaje de texto

Cuando recibe un mensaje, el teléfono reproduce una alerta y la pantalla muestra **Mensaje nuevo** con un indicador de mensaje tal como . Oprima la tecla **Leer** para abrir el mensaje.



Para ver todos los mensajes de texto:

**Búsqueda:**  >  Mensajería > Buzón de mensaje

Si un mensaje multimedia contiene objetos multimedia:

- A medida que lee el mensaje, aparecen fotografías, imágenes y animaciones.
- Se reproduce un archivo de sonido cuando se abre su diapositiva. Use los botones de volumen para ajustar el volumen del sonido.
- Los anexos están agregados al final del mensaje. Para abrir un archivo adjunto, desplácese al indicador de archivo/nombre de archivo y oprima la tecla **Ver** (imagen), **Reprod** (sonido) o **Abrir** (vCard de la libreta de direcciones, ingreso de vCalendar de calendario o un tipo de archivo desconocido).

## tarjeta de memoria

Puede usar una tarjeta de memoria extraíble con el teléfono para almacenar y recuperar objetos multimedia (tales como fotografías y sonidos). 

**Nota:** Si descarga un archivo con derechos de autor y lo almacena en la tarjeta de memoria, puede usar el archivo sólo mientras la tarjeta de memoria esté insertada en su teléfono. No puede enviar, copiar ni cambiar archivos con derechos de autor.

## instalar o quitar una tarjeta de memoria

**1** Saque la tapa de la batería (consulte la página 12).

**2 Para instalar la tarjeta de memoria,**

asegúrese de que los contactos metálicos de la tarjeta de memoria estén hacia abajo y deslice la parte superior de la tarjeta de memoria debajo de la banda metálica.

**Para retirar la tarjeta de memoria,** deslícela fuera del soporte.

**3** Vuelva a poner la puerta de la batería.

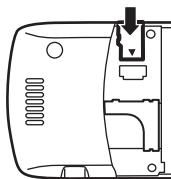



## ver y cambiar información de la tarjeta de memoria

Para **ver los archivos** almacenados en la tarjeta de memoria y en el teléfono, abra una lista de archivos, tal como **Imágenes** (consulte la página 87). Los iconos pueden indicar si un archivo está almacenado en la memoria del teléfono (📁) o en la tarjeta de memoria (📁). Para copiar o mover un archivo desde el teléfono a la tarjeta de memoria, resáltelo en la lista y oprima **Opciones > Administrar > Copiar o Mover > Tarjeta de memoria**. No puede copiar ni mover algunos archivos con derechos de autor.

Para **copiar archivos** entre la tarjeta de memoria y una computadora, puede usar una conexión de cable (consulte la página 38) o una conexión Bluetooth (consulte la página 19).

Para ver el **nombre de la tarjeta de memoria, memoria disponible** y otra información acerca de la tarjeta:

**Búsqueda:**  >  **Programación**  
> **Estado del teléfono** > **Dispositivos alma**

- 1 Oprima  para desplazarse hasta la tarjeta de memoria instalada.
- 2 Oprima la tecla *tecla central*  para ver la información de la tarjeta de memoria. su teléfono almacena el contenido que usted agrega, como tonos de timbre o juegos, en la *memoria de usuario*. su proveedor de servicio puede almacenar algún contenido en la memoria de usuario antes de que usted reciba el teléfono.

### **o bien**

Oprima **Opciones** para ver el menú **Dispositivos alma**, que permite dar **Formato** o **Cambiar el nombre** de la tarjeta de memoria.

## conexiones de cable

 El teléfono tiene un puerto mini-USB, de modo que puede conectarlo a una computadora para transferir datos.

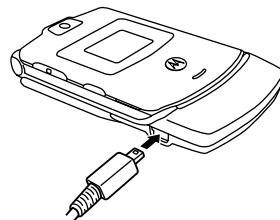

**Nota:** Los cables de datos USB Motorola Original y el software de soporte puede que se vendan por separado. Revise la computadora o el dispositivo portátil para determinar el tipo de cable que necesita. Para realizar **llamadas de datos** por medio de una computadora conectada, consulte la página 81.



## conectar la tarjeta de memoria a una computadora

Puede usar una conexión de cable para acceder a la tarjeta de memoria del teléfono con una computadora.

**Nota:** Cuando el teléfono está conectado a una computadora, sólo puede tener acceso a la tarjeta de memoria a través de la computadora.

En el teléfono:

**Desconecte el cable** desde el teléfono, si está conectado, luego oprima

•●• >  Programación > Conexión > Prog USB  
> Conexión predeterminada > Tarjeta de memoria.

Con esto, dirige la conexión USB hacia su tarjeta de memoria.

**Conecte el cable** al teléfono y a un puerto USB en la computadora. Luego, siga estos pasos:

En la computadora:

- 1 Abra la ventana “Mi PC”, donde la tarjeta de memoria del teléfono aparece como un icono de “Disco extraíble”.
- 2 Haga clic en el icono de “Disco extraíble” para tener acceso a los archivos de la tarjeta de memoria de su teléfono.
- 3 Para almacenar los archivos que desee en la tarjeta de memoria, arrástrelos y colóquelos de la siguiente forma:  
**archivos de audio:** > celular > audio  
**protectores de pantalla:** > celular > imagen  
**fondos de pantalla:** > celular > imagen  
**videoclips:** > celular > video



**Nota:** Es posible que el teléfono no reproduzca archivos MP3 que tengan una



velocidad de bits superior a 128 kbps. Si intenta descargar o reproducir uno de estos archivos, el teléfono le puede mostrar un error o le pide que borre el archivo.

- 4 Cuando termine, para desconectar el teléfono, seleccione el icono “Quitar hardware en forma segura” en la bandeja de sistema en la parte inferior de la pantalla de la computadora. Luego desconecte el “Dispositivo de almacenamiento masivo USB”.
- 5 Desconecte el cable del teléfono y de la computadora.

### En el teléfono:

Para volver a **Datos** como conexión USB predeterminada, oprima  >  **Programación**  
> **Conexión** > **Prog USB** > **Conexión predeterminada**  
> **Conexión de datos.**

## actualizaciones del teléfono

En ocasiones descubrimos formas para mejorar la velocidad del software del teléfono o su eficiencia después de que usted ha adquirido su teléfono. Puede descubrir si su teléfono se puede actualizar en: <http://hellomoto.com/update>

**Nota:** Las actualizaciones del software no afectan los ingresos de la libreta de direcciones u otros ingresos personales. Si recibe una actualización de software pero decide instalarla más tarde, consulte la página 82.



# aspectos fundamentales

---

Consulte la página 1 donde encontrará un diagrama básico del teléfono.

## pantalla

La *pantalla principal* aparece cuando enciende el teléfono.



**Nota:** Su pantalla principal puede ser distinta de la que se muestra, lo que depende del proveedor de servicio.

Para marcar un número desde la pantalla principal, oprima las teclas numéricas y .

Oprima  hacia arriba, abajo, izquierda o derecha en la pantalla principal para abrir las funciones básicas del menú.

Oprima la *tecla central*  para abrir el menú. Las *etiquetas de teclas programables* muestran las funciones actuales de las teclas programables. Para conocer las ubicaciones de las teclas programables, consulte la página 1.

Los indicadores de estado pueden aparecer en la parte superior de la pantalla principal:

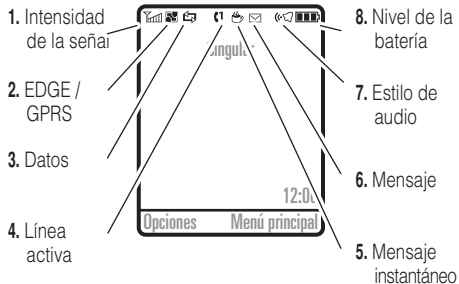

**1 Indicador de intensidad de la señal:** Las barras verticales indican la intensidad de la conexión de red. No podrá realizar ni recibir llamadas cuando aparezca o .

**2 Indicador EDGE/GPRS:** Muestra cuando el teléfono está usando una conexión de red de *Datos mejorados para GSM Evolution (EDGE)* o *Servicio general*

*para paquetes de radio (GPRS)* de alta velocidad. Los indicadores pueden incluir:

**3G** red 3G

EDGE

datos por paquete  
GPRS disponible

**3 Indicador de datos:** Muestra el estado de la conexión.



transferencia segura de datos por paquete



transferencia insegura de datos por paquete



conexión segura para aplicaciones

conexión insegura para aplicaciones

llamada segura de *Datos de cambio de circuito (CSD)*



llamada insegura de *Datos de cambio de circuito (CSD)*

 conexión USB     transferencia USB

 contestación automática     Sinc

 *Transferencia de datos por Acceso a paquetes de datos a alta velocidad (HSDPA)*

 conexión Bluetooth® está activa

**4 Indicador de línea activa:** Muestra  para indicar una llamada activa o  para indicar cuando la transferencia de llamadas está activada. 

**5 Indicador de mensaje instantáneo:** Los iconos de mensajería instantánea del proveedor indican su estado de IM. 

Cuando una aplicación Java™ está activa,  puede aparecer aquí. Si programa una

alarma o una alerta para un evento de la agenda, aquí puede aparecer .

**6 Indicador de mensaje:** Aparece cuando usted recibe un nuevo mensaje. Los indicadores pueden incluir: 



 mensaje de texto

 mensaje de voz

 mensaje MMS

 mensaje de texto y de voz

**7 Indicador de estilo de audio:** Muestra la programación del estilo de audio.

 timbre alto     vibrar y timbrar

 timbre bajo     vibrar luego timbrar

 vibración     silencio

**8 Indicador de nivel de batería:** Las barras verticales muestran el nivel de carga de la

batería. Recargue la batería cuando el teléfono muestre **Batería baja**.

## ingreso de texto

Algunas funciones le permiten ingresar texto.

Para obtener descripciones de indicadores, consulte la siguiente sección.



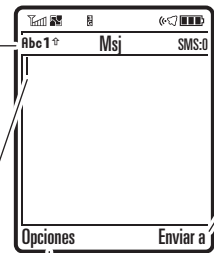

El *cursor destellante* indica el punto de inserción.



Oprima la tecla **Opciones** para abrir el submenú.

Después de ingresar el texto, oprima **Enviar a** para ingresar los destinatarios.

Oprima **#** en una pantalla de ingreso de texto para seleccionar un modo de ingreso:

modos de ingreso	
 o <b>1</b>	Su modo de ingreso de texto <b>Primario</b> se puede programar en cualquier modo iTAP®  o tap <b>1</b> .
 o <b>2</b>	Su modo de ingreso de texto <b>Secundario</b> se puede programar en cualquier modo iTAP®  o tap <b>2</b> , o en <b>Ninguno</b> si no desea un modo de ingreso secundario.
<b>123</b>	En el modo <b>Numérico</b> sólo se ingresan números.
<b>@%</b>	En el modo <b>Símbolo</b> sólo se ingresan símbolos.

Para programar los modos de ingreso de texto primario y secundario, oprima

**Opciones** > **Configuración de texto** en una vista de ingreso de texto y seleccione **Texto primario** o **Texto secundario**.

### Consejos para los modos iTAP® y tap

- Oprima **[0]** en una pantalla de ingreso de texto para cambiar todo a letras mayúsculas (**ABC**), todas minúsculas (**abc**) o siguiente letra mayúscula (**Abc**).
- Para ingresar números en forma rápida, mantenga oprimida una tecla numérica para cambiar temporalmente al modo numérico. Oprima las teclas numéricas para ingresar los números que desea. Ingrese un espacio para volver a los modos iTAP o Tap.
- Oprima **[1]** para ingresar puntuación u otros caracteres.

- Oprima **[⊙]** si desea mover el cursor destellante para ingresar o modificar el texto del mensaje.
- Oprima **[←]** para borrar el carácter a la izquierda del cursor. Mantenga oprimida **[←]** para borrar la palabra.
- Para cancelar el mensaje, oprima **[⊙]**.

### modo iTAP®

Oprima **[#]** en una pantalla de ingreso de texto para cambiar al modo iTAP. Si no ve **[1]** o **[2]**, oprima **Opciones** > **Configuración de texto** para programar el modo iTAP como su modo de ingreso de texto primario o secundario.

El modo iTAP permite ingresar palabras oprimiendo una tecla por letra. El software iTAP combina las teclas oprimidas para transformarlas en palabras comunes y predice cada palabra a medida que la ingresa.

Por ejemplo, si oprime **[7] [7] [6] [4]**, la pantalla muestra:

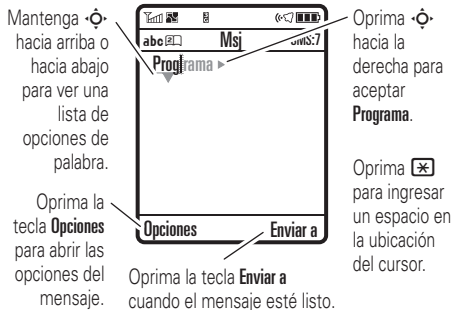

Si desea una palabra diferente (como **Progreso**), siga oprimiendo las teclas para ingresar el resto de los caracteres.

**Consejo:** No se preocupe si olvida cómo funciona iTAP. En una pantalla de ingreso de texto, puede oprimir **Opciones** > **Configuración de texto** > **Tutorial de texto** para ver una explicación.

## modos tap y tap extendido

Oprima **[#]** en una pantalla de ingreso de texto para cambiar al modo tap. Si no ve **Abc 1** o **Abc 2**, oprima **Opciones** > **Configuración de texto** para programar el modo tap como el modo de ingreso de texto primario o secundario.

Para ingresar texto en el modo **Tap**, oprima una tecla del teclado en forma reiterada para pasar por todas las letras y números de la tecla. Repita este paso para ingresar cada letra. El modo **Tap extendido** funciona de la misma forma, pero incluye caracteres y símbolos más especiales.

Por ejemplo, si oprime **[7]** una vez, la pantalla muestra:

El carácter aparece en el punto de inserción.

Oprima la tecla **Opciones** para abrir las opciones del mensaje.

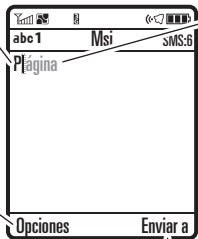

Después de ingresar el texto, oprima **Enviar a** para ingresar los destinatarios.

Después de 2 segundos, el teléfono sugiere una palabra. Oprima **[↵]** a la derecha para aceptarla u oprima **[✕]** para ingresar un espacio en la posición del cursor.

El primer carácter de cada oración se escribe con mayúscula. Si fuese necesario, oprima **[↵]** hacia abajo para cambiar el carácter a minúscula antes de que el cursor se mueva a la posición siguiente.

## modo numérico

Oprima **[#]** en una pantalla de ingreso de texto hasta ver **123**. Oprima las teclas numéricas para ingresar los números que desea.

**Atajo:** Puede mantener una tecla numérica oprimida para cambiar temporalmente al modo numérico desde los modos iTAP® o Tap. Oprima las teclas numéricas para ingresar los números que desea. Ingrese un espacio para volver al modo iTAP.

## modo símbolo

Oprima **[#]** en una pantalla de ingreso de texto hasta que la pantalla muestre una lista de símbolos. Desplácese hasta el símbolo que desea y oprima la *tecla central* **[⬮]**.



# volumen

Oprima los botones de volumen para:

- desactivar una alerta de llamada entrante
- cambiar el volumen del auricular durante las llamadas
- cambiar el volumen del timbre desde la pantalla principal

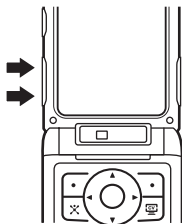



**Consejo:** En ocasiones, el silencio realmente vale oro. Por eso puede programar rápidamente el timbre en **Vibrar** o **Silencio** manteniendo oprimido el botón de volumen abajo mientras se encuentra en la pantalla principal. También puede cambiar a **Vibrar** o

volver al mantener oprimida **#** en la pantalla principal.

Para cambiar el volumen del timbre cuando el teléfono está cerrado, consulte la página 48.



## tecla de navegación

Oprima la *tecla de navegación*  hacia arriba, abajo, izquierda o derecha, para desplazarse hasta los elementos que aparecen en la pantalla. Cuando se desplace hasta un elemento, oprima la *tecla central*  para seleccionarlo.



## tecla inteligente

La tecla inteligente proporciona otra forma de realizar acciones. Por ejemplo, cuando se desplaza hasta un elemento de menú, puede oprimir la tecla inteligente para seleccionarlo

(en lugar de oprimir la *tecla central* ). Por lo general, la tecla inteligente realiza las mismas cosas que la *tecla central* . Para encontrar la tecla inteligente, consulte la página 1. Para cambiar la función de la tecla inteligente en la pantalla principal, consulte la página 78.

## pantalla externa

Cuando cierra el teléfono, la pantalla externa muestra la fecha, los indicadores de estado y las notificaciones de las llamadas entrantes y de otros eventos. Para obtener un listado de los indicadores de estado del teléfono, consulte la página 41.

## programar el estilo de audio del teléfono en la pantalla externa

- 1 Oprima un botón de volumen para mostrar estilos de **Audio**.

- 2 Oprima en forma repetida la tecla inteligente hasta que aparezca el estilo que desea.
- 3 Oprima un botón de volumen para volver a la pantalla principal.

## altavoz del manos libres

Puede usar el altavoz del manos libres del teléfono para hacer llamadas sin sostener el teléfono en la oreja.

Para activar el altavoz manos libres durante una llamada, oprima la tecla **Altavoz** (si está disponible) u **Opciones > Altavoz activado**. La pantalla muestra **Altavoz Act** hasta que usted lo apaga o finaliza la llamada.

**Nota:** El altavoz del manos libres no funcionará cuando el teléfono esté conectado a un equipo manos libres para automóvil o a un audífono.

## códigos y contraseñas

El **código de desbloqueo** de cuatro dígitos de su teléfono está programado originalmente como **1234**. El **código de seguridad** de seis dígitos está programado originalmente como **000000**. Si su proveedor de servicio no cambió estos códigos, usted debe hacerlo:

**Búsqueda:**  >  Programación > Seguridad > Contraseñas nvas



También puede cambiar su **PIN SIM2**, **Código entradas privadas** o **Contras bloq llam voz**.

**Si olvida su código de desbloqueo:** En la instrucción **Ingresar cód desbloq**, intente con 1234 o con los últimos cuatro dígitos de su número telefónico. Si eso no funciona, oprima  e ingrese su código de seguridad de seis dígitos.

**Si olvida otros códigos:** Si olvida el código de seguridad, el código PIN SIM, el código PIN2 o la contraseña para bloqueo de llamadas, comuníquese con el proveedor de servicio.

## bloquear y desbloquear el teléfono

Puede bloquear el teléfono para evitar que otros lo usen. Para bloquear o desbloquear el teléfono, usted necesita el código de desbloqueo de cuatro dígitos.

Para **bloquear manualmente** su teléfono: Oprima  >  Programación > Seguridad > Bloq de teléfono > Bloquear ahora.

Para **bloquear automáticamente** el teléfono cada vez que lo apaga: Oprima

📶 > 📱 Programación > Seguridad > Bloq de teléfono > Bloqueo auto > Encendido.

**Nota:** Puede hacer llamadas de emergencia en un teléfono bloqueado (consulte la página 60). Un teléfono bloqueado aún tendrá activado el timbre o la vibración para llamadas o mensajes entrantes, **pero lo deberá desbloquear para contestar.**

# personalizar

---

## estilo de audio

Cada perfil de estilo de audio usa un conjunto de sonidos o vibraciones diferentes para las llamadas entrantes y otros eventos. Éstos son los perfiles que puede elegir:

 Alto

 Vibrar y timbrar

 Bajo

 Vibrar/timbrar



 Vibrar

 Silencioso

El indicador del perfil de estilo de audio aparece en la parte superior de la pantalla principal. Para seleccionar su perfil:

**Búsqueda:**  >  Programación > Audio  
> **Estilo:** *nombre del estilo*

**Atajo:** Para cambiar el perfil de estilo de audio en la **pantalla principal**, simplemente oprima las teclas de volumen hacia arriba o hacia abajo. Con el **teléfono cerrado**, oprima una tecla de volumen para ver su perfil de estilo de audio, oprima la tecla inteligente para cambiarlo y luego una tecla de volumen para guardar el cambio.

**Consejo:** ¿Recibe muchos mensajes de texto? Si no desea oír las alertas de mensajes entrantes durante las llamadas de teléfono, oprima  >  Programación > Config llam entrante > Alerta MSJ > No está en llamada.

## cambiar alertas en un estilo de audio

Puede cambiar las alertas para llamadas entrantes y otros eventos. Sus cambios se guardan en el perfil de estilo de audio actual.

**Búsqueda:**  >  **Programación** > **Audio**  
> *estilo* **Detalle**



**Nota:** *Estilo* representa el estilo de audio actual. No puede establecer una alerta para la programación del estilo de audio **Silencioso**.



- 1 Desplácese hasta **Llamadas** (o **Línea 1** o **Línea 2** para teléfonos de dos líneas) y oprima la tecla **Cambiar** para cambiarla.
- 2 Desplácese hasta un tipo de alerta (tal como **Sonido**, **Música** o **Esquema de vibración**), luego oprima la tecla **Abrir** para ver una lista de alertas.

- 3 Desplácese hasta la alerta que desea y oprima la *tecla central* .



## hora y fecha



El teléfono puede actualizar la zona horaria, la fecha y la hora en forma automática. Usa la hora y la fecha para el calendario.

Para **sincronizar** la zona horaria, la hora y la fecha con la red: Oprima  **+**  >  **Programación** > **Config inicial** > **Hora y fecha** > **Actualización** > **Hora y zona horaria**. Si no desea que el teléfono actualice automáticamente la zona horaria y la fecha, elija **Sólo hora**.

Para programar la zona horaria, la hora y la fecha **manualmente**, desactive **Actualización** y luego: Oprima  >  **Programación** > **Config inicial** > **Hora y fecha** > **Zona horaria**, *hora* o *fecha*. Para ir directo a una ciudad de la lista de zona horaria, ingrese la primera letra

del nombre por medio de las teclas del teclado.

**Consejo:** Para elegir tres zonas horarias para un acceso más fácil, oprima  >  **Mis cosas** > **Herramientas** > **Reloj mundial**. Cuando abre **Reloj mundial**, puede oprimir la tecla **Opciones** para ver la **Vista de mapa** de las zonas horarias.

Para seleccionar un reloj **análogo o digital** para la pantalla principal, oprima  >  **Programación** > **Personalizar** > **Pantalla principal** > **Reloj**.

## fondo de pantalla

Programe una fotografía, una imagen o una animación como fondo de pantalla en la pantalla principal.

**Nota:** El *tema* también puede configurar la imagen de fondo (consulte la página 54).

**Búsqueda:**  >  **Programación** > **Personalizar** > **Fondo de pantalla**

opciones	
<b>Imagen</b>	Oprima  arriba o abajo para seleccionar una imagen o seleccione <b>Ningún</b> para no mostrar ningún fondo de pantalla.
<b>Esquema</b>	Seleccione <b>Centrar</b> para centrar la imagen en la pantalla, <b>Mosaico</b> para repetir la imagen en la pantalla, o <b>Pantalla completa</b> para expandir la imagen en la pantalla.

**Atajo:** Desde la pantalla principal, oprima **Opciones** > **Cambiar fondo**.

## protector de pantalla

Programe una foto, una imagen o una animación como protector de pantalla. El

protector de pantalla aparece cuando se abre la solapa y no se detecta actividad durante un tiempo especificado.

**Nota:** El *tema* también puede configurar el protector de pantalla (página 54).

**Consejo:** Esta función ayuda a proteger la pantalla, pero no la batería. Para prolongar la vida útil de la batería, desactive el protector de pantalla.

**Búsqueda:**  >  Programación > Personalizar > Prot. pantalla

opciones	
Imagen	Oprima  arriba o abajo para seleccionar un gráfico, una imagen o un protector de pantalla Java o seleccione <b>Ningún</b> para no mostrar ningún protector de pantalla.



### opciones



Retraso	Seleccione el tiempo de inactividad antes de que aparezca el protector de pantalla.
---------	-------------------------------------------------------------------------------------

## temas



Un *tema de teléfono* es un grupo de archivos de imagen y de sonido que usted puede aplicar al teléfono. La mayoría de los temas incluye una imagen de fondo de pantalla, una imagen de protector de pantalla y un tono de timbre. El teléfono puede venir con algunos temas y usted puede descargar más.





Para **aplicar** un tema, oprima  >  Programación > Temas > *tema*.



Para **descargar** un tema, oprima  >  Programación > Temas > **Comprar temas**.



Para **borrar temas que descargó**, oprima  >  **Programación** > **Temas**, desplácese hasta el tema y oprima **Opciones** > **Borrar** o **Borrar todo**.

Para obtener una **vista previa** de un tema, oprima  >  **Programación** > **Temas**, desplácese hasta el tema y oprima **Opciones** > **Vista previa**.

## apariciencia de la pantalla



Para seleccionar un **skin** del teléfono que programe el aspecto de la pantalla del teléfono: Oprima  >  **Programación** > **Personalizar** > **Skin**. El *tema* también puede configurar el skin del teléfono (página 54).

Para programar el **brillo** de la pantalla: Oprima  >  **Programación** > **Config inicial** > **Brillo**.

Para prolongar la vida útil de la batería, la **luz de fondo** del teclado se apaga cuando el teléfono no está en uso. La luz de fondo se

enciende cuando se abre la solapa o se oprime alguna tecla. Para programar el tiempo que el teléfono espera antes de apagar la luz de fondo:

Oprima  >  **Programación** > **Config inicial** > **Luz de fondo**.

**Nota:** Para encender o apagar la luz de fondo para aplicaciones Java™, oprima  >  **Programación** > **Programación Java** > **Luz de fondo aplicación**.

Para conservar la vida útil de la batería, la **pantalla** se puede apagar cuando el teléfono no está en uso. La pantalla se vuelve a encender cuando se abre la solapa o se oprime alguna tecla. Para programar el tiempo que el teléfono espera antes de apagar la pantalla:

Oprima  >  **Programación** > **Config inicial** > **Tiempo activo de pantalla**.

# opciones para contestar

Puede utilizar distintos métodos para contestar una llamada entrante. Para activar o desactivar una opción de contestación:

**Búsqueda:**  >  Programación  
> Config llam entrante > Opc para contestr

opciones	
Multitecla	Contestar al oprimir cualquier tecla.
Contestar al abrir	Contestar al abrir la solapa.

# llamadas

---

Para realizar y contestar llamadas, consulte la página 14.



## desactivar una alerta de llamada

Puede oprimir los botones de volumen para desactivar una alerta de llamada antes de contestar la llamada.

## llamadas recientes



Su teléfono mantiene listas de llamadas entrantes y salientes, incluso si éstas no se conectaron. Las llamadas más recientes se muestran primero. Las llamadas más antiguas

se borran a medida que se agregan otras nuevas.

**Atajo:** Oprima  en la pantalla principal para ver una lista de las llamadas hechas, luego oprima  o  para cambiar a **Llams hechas**, **Llams recibidas**, o **Llams perdidas**.

**Búsqueda:**  >  **Llams recientes** luego oprima  o  para cambiar a **Llams hechas**, **Llams recibidas** o **Llams perdidas**

Desplácese a una llamada. Un signo ✓ junto a una llamada significa que la llamada se conectó.

- Para llamar al número, oprima .
- Para ver detalles de la llamada (como hora y fecha), oprima la *tecla central* .



- Para ver el **Menú últ llams**, oprima **Opciones**. Este menú puede incluir:

<b>opciones</b>	
<b>Filtrar por</b>	Seleccione todas las llamadas, las llamadas hechas, las llamadas recibidas o las llamadas perdidas.
<b>Almacenar</b>	Crear un ingreso en la libreta de direcciones con el número en el campo <b>Num</b> . <b>Almacenar</b> no aparece si el número ya está almacenado.
<b>Borrar</b>	Borre el ingreso.
<b>Borrar todo</b>	Borre todos los ingresos de la lista.
<b>Mostrar ID / Ocultar ID</b>	Oculte o muestre su ID de llamada para la siguiente llamada.
<b>Enviar mensaje</b>	Abrir un mensaje de texto nuevo con el número en el campo <b>Para</b> .

<b>opciones</b>	
<b>Enviar msj de voz</b>	Grabe y envíe un mensaje de voz al número.
<b>Agregar dígitos</b>	Agregue dígitos después del número.
<b>Agregar número</b>	Agregue un número de la libreta de direcciones o de las listas de llamadas recientes.
<b>Enviar tonos</b>	Envíe el número a la red como tonos DTMF.  <b>Nota:</b> Esta opción aparece solamente <b>durante una llamada</b> .
<b>Apuntes</b>	Abra el número en un editor de texto.
<b>Duración de llams</b>	Abra la información de duración de la llamada.



## remarcar

- 1 Oprima  en la pantalla principal para ver una lista de llamadas recientes.
- 2 Desplácese al ingreso al que desea llamar y oprima .

Si escucha una **señal de ocupado** y ve **Llamada falló**, puede oprimir  o la tecla **Reintent** para volver a marcar el número. Cuando la llamada se procesa, su teléfono timbra o vibra una vez, muestra **Remarcado exitoso** y conecta la llamada.



## regresar una llamada

Su teléfono mantiene un registro de las llamadas no contestadas y muestra **X Llamadas perdidas**, donde **X** es la cantidad de llamadas perdidas.

- 1 Oprima la tecla **Ver** para consultar la lista de llamadas recibidas.
- 2 Desplácese hasta la llamada que desea devolver y oprima .

## ID de llamada

La *Identificación de la línea que llama* (ID de llamada) muestra el número telefónico de una llamada entrante en las pantallas externa e interna.



El teléfono muestra el nombre de la persona que llama y su imagen cuando están almacenados en la libreta de direcciones o **Llamada entrante** cuando la información de ID de llamada no está disponible.

Puede configurar el teléfono para que reproduzca una ID de timbre distinta para un ingreso almacenado en la libreta de direcciones (consulte la página 69).

Para mostrar u ocultar **su número telefónico** a la siguiente persona que llama, ingrese el número telefónico y oprima

**Opciones > Ocultar ID/Mostrar ID.**

## llamadas de emergencia

Su proveedor de servicio programa uno o más números telefónicos de emergencia, como 911 ó 112, a los cuales usted puede llamar en cualquier situación, incluso cuando su teléfono está bloqueado o no se ha insertado la tarjeta SIM.

**Nota:** Los números de emergencia varían según el país. Es posible que los números de emergencia programados en su teléfono no funcionen en todas las ubicaciones y, en ocasiones, una llamada de emergencia puede no cursarse debido a problemas con la red, ambientales o de interferencia.

- 1 Oprima las teclas correspondientes para marcar el número de emergencia.
- 2 Oprima  para llamar al número de emergencia.

## correo de voz

La red almacena los mensajes del correo de voz que usted recibe. Para escuchar sus mensajes, llame al número del correo de voz. 

**Nota:** Su proveedor de servicio puede incluir información adicional acerca del uso de esta función.

Al **recibir** un mensaje de correo de voz, el teléfono muestra el indicador de mensaje de correo de voz  y **Correo de voz nuevo**. Oprima la tecla **Llamar** para escuchar el mensaje.

Para **revisar** los mensajes del correo de voz:

**Búsqueda:**  >  Mensajería > Correo de voz

**Atajo:** En la pantalla principal, mantenga oprimida  para revisar su correo de voz.

El teléfono le puede indicar que almacene su número de correo de voz. Si no conoce su número de correo de voz, comuníquese con su proveedor de servicio.

**Nota:** No puede almacenar un carácter **p** (pausa), **w** (espera) o **n** (número) en este número. Si desea almacenar un número de correo de voz con estos caracteres, cree un ingreso en la libreta de direcciones para él. Luego puede usar el ingreso para llamar a su correo de voz.

# otras funciones

---

## llamada avanzada

### funciones

#### marcar por voz un número que no está almacenado en la libreta de direcciones (llamar número)

Oprima y suelte la tecla de voz del lado derecho del teléfono.

Cuando se le solicite, diga “**llamar número**” (antes de dos segundos). Cuando se le vuelva a solicitar, diga los números que desea marcar (antes de dos segundos por cada dígito).

El teléfono reconoce los números que desea. Para marcar por voz a un ingreso de la libreta de direcciones, consulte la página 67.

### funciones

#### agregar un número telefónico

Marque un código de área o un prefijo para un número de la libreta de direcciones y luego oprima **Opciones > Agregar número**.

#### apuntes

Oprima  >  **Llams recientes**, oprima la tecla **Opciones**, luego > **Apuntes**.

- Para llamar al número, oprima .
- Para crear un ingreso en la libreta de direcciones con el número del campo **Num.**, oprima la tecla **Guardar**.
- Para abrir el **Menú de marcado** para adjuntar un número o para ingresar un carácter especial, oprima **Opciones**.



## funciones

### llamadas internacionales



Si su servicio telefónico incluye marcado internacional, mantenga oprimida **[0]** para ingresar el código de acceso internacional local (que se indica con +). Luego, oprima las teclas correspondientes del teclado para marcar el código del país y el número telefónico.

### poner una llamada en espera

Oprima **Opciones > Espera** para poner en espera todas las llamadas activas.

### silenciar una llamada

Oprima la tecla **Silenc** (si está disponible) u **Opciones > Silenc** para silenciar todas las llamadas activas.

## funciones

### llamada en espera



Al estar en una llamada, usted escuchará una alerta si recibe una segunda llamada.

Oprima **[☎]** para contestar la llamada nueva.

- Para alternar entre llamadas, oprima las teclas **Opciones > Cambiar**.
- Para conectar las dos llamadas, oprima la tecla **Enlace**.
- Para terminar la llamada en espera, oprima **Opciones > Terminar llamada en espera**.

Para activar o desactivar la función de llamada en espera, oprima

**[●] > [☎] Programación > Config llam entrante > Llam en espera > Encendido o Apagado.**

## funciones

### llamada de conferencia



Durante una llamada:

Marque el próximo número, oprima  y oprima **Opciones > Enlace**.

### transferir una llamada



Durante una llamada:



**Opciones > Transferir**, marque el número de transferencia, oprima 

## funciones

### transferencia automática de llamadas



Configurar o cancelar la transferencia automática de llamadas:

 >  **Programación > Transferencia de llamadas**

Elija **Llams de voz** para configurar la transferencia o **Cancelar todo** para cancelar la transferencia.

Puede programar el tiempo que el teléfono espera antes de transferir una llamada. En el menú **Llams de voz**, elija **Reenviar > Detallado**, luego programe **Retraso** en **5, 10, 15, 20** o **25** segundos.

## funciones

### restringir llams



Restrinja llamadas salientes o entrantes:

•● > Programación > Seguridad > Restringir llams

Indíquele al teléfono que permita **Todas**, **Ninguna** o sólo las llamadas de su **Libreta de direcciones**.

### bloqueo de llamadas



Restrinja las llamadas para bloquear todas las llamadas, llamadas internacionales o todas las llamadas excepto aquellas en la red local.

•● > Programación > Seguridad > Bloq de llamadas

## funciones

### llamadas TTY



Configure el teléfono para utilizarlo con un dispositivo TTY opcional:

•● > Programación > Config inicial > Configuración TTY

### marcación fija



Cuando activa el marcado fijo, sólo puede llamar a los números almacenados en la lista de marcado fijo.

Active o desactive el marcado fijo:

•● > Programación > Seguridad > Marcado fijo

Use la lista de marcado fijo:

•● > Mis cosas > Herramientas > Servicios de discado > Marcado fijo

## funciones

### marcar a servicio



Su proveedor de servicio puede proporcionarle números de teléfono para compañías de taxi u otros servicios. Estos números telefónicos se almacenan en la tarjeta SIM. Para verlos:

••• > **Mis cosas** > **Herramientas**  
> **Servicios de discado** > **Marcar a servicio**

### marcado rápido



Marcar números de teléfono preprogramados:

••• > **Mis cosas** > **Herramientas**  
> **Servicios de discado** > **Marcar Cingular**

## funciones

### Tonos DTMF

Active tonos DTMF:

••• > **Programación** > **Config inicial** > **DTMF**

Para enviar tonos DTMF durante una llamada, sólo oprima teclas numéricas o desplácese hasta un número de la libreta de direcciones o de las listas de llamadas recientes y oprima **Opciones** > **Enviar tonos**.

## libreta de direcciones

Para almacenar y llamar a ingresos de la libreta de direcciones, consulte la página 14.

## funciones

### marcar por voz a un ingreso de la libreta de direcciones (llamar nombre)

Marque por voz un número almacenado en la libreta de direcciones:

Oprima y suelte la tecla de voz.

Cuando se le solicite, diga “**llamar nombre**” (antes de dos segundos). Cuando se le solicite nuevamente, diga el nombre del ingreso (antes de dos segundos).

El teléfono compara su voz con el nombre de un ingreso en la libreta de direcciones. Para marcar por voz un número que no está almacenado en la libreta de direcciones, consulte la página 62.



## funciones

### asignar una tecla de marcado rápido a un ingreso de la libreta de direcciones

Puede asignar teclas de la **1** a la **9** a los ingresos de la libreta de direcciones.

Entonces, cuando mantenga oprimida una tecla, el teléfono llama al ingreso.

**Nota:** Su proveedor de servicio puede asignar algunas teclas, tal como **1** para el número del correo de voz. Sólo puede marcar rápido para ingresos almacenados en la libreta de direcciones del teléfono (no de la tarjeta SIM).



Oprima  >  **Libreta de direcciones** y desplácese hasta el ingreso de la libreta de direcciones. Luego, oprima **Opciones** > **Agregar a marc rápida** y elija una tecla de marcado rápido.

## funciones

### usar la tecla de marcado rápido para un ingreso de la libreta de direcciones

Para **usar una tecla de marcado rápido** que asignó a un ingreso de la libreta de direcciones, simplemente mantenga oprimida la tecla cuando esté en la pantalla principal.



### modificar las teclas de marcación rápida



 >  **Libreta de direcciones**, luego oprima **Opciones** > **Administrar contactos** > **Marcado rápido**

## funciones

### modificar o borrar un ingreso de la libreta de direcciones

Modifique un número almacenado en la libreta de direcciones:



 >  **Libreta de direcciones**, desplácese hasta el ingreso de la libreta de direcciones y oprima **Opciones**. Puede seleccionar **Modificar contacto**, **Borrar contacto** u otras opciones.

**Atajo:** En la libreta de direcciones, oprima las teclas correspondientes para ingresar las primeras letras del nombre que desea. También puede oprimir  y  para ver los ingresos en otras categorías.

## funciones

### programar una ID de timbre para un ingreso de la libreta de direcciones

Asigne una alerta de timbre (ID de timbre) a un ingreso:

 >  **Libreta de direcciones** > *ingreso*, luego oprima **Opciones** > **Modificar contacto** > **ID de timbre** > *nombre del timbre*

**Nota:** La opción **ID de timbre** no está disponible para los ingresos almacenados en la tarjeta SIM. Para copiar un ingreso desde la memoria SIM a la memoria del teléfono, consulte la página 71.

Para activar ID de timbre:

 >  **Programación** > **Audio** > *estilo Detalle*  
> **IDs de timbre** > **Encendido**

## funciones

### programar una ID de imagen para un ingreso de la libreta de direcciones



Asigne una imagen o fotografía a una pantalla cuando reciba una llamada de un ingreso:

 >  **Libreta de direcciones** > *ingreso*, luego oprima **Opciones** > **Modificar contacto** > **Imagen** > *nombre de la imagen*

**Nota:** La opción **Imagen** no está disponible para los ingresos almacenados en la tarjeta SIM. Para copiar un ingreso desde la memoria SIM a la memoria del teléfono, consulte la página 71

### programar una vista de ID de imagen en la libreta de direcciones

Muestre ingresos como una lista de texto o con fotografías de ID de llamada con imagen:

 >  **Libreta de direcciones**, luego oprima **Opciones** > **Config** > **Ver por** > *ver nombre*

## funciones

### programa la categoría para un ingreso de la libreta de direcciones

☰ > 📁 Libreta de direcciones > *ingreso*, luego oprima **Opciones** > **Modificar contacto** > **Categoría** > *nombre de categoría*

**Nota:** La opción **Categoría** no está disponible para los ingresos almacenados en la tarjeta SIM. Para copiar un ingreso desde la memoria SIM a la memoria del teléfono, consulte la página 71

Cuando abra la libreta de direcciones, oprima **☒** o **☑** para ver las categorías.

## funciones

### programar una vista por categoría en la libreta de direcciones

☰ > 📁 Libreta de direcciones, luego oprima **Opciones** > **Filtrar por** > **Categoría** > *nombre de la categoría*

Puede mostrar **Todos** los ingresos, ingresos de una categoría predefinida (**Negocio**, **Personal**, **General**, **Importantes**) o ingresos de una categoría creada por usted.



**Atajo:** Cuando abra la libreta de direcciones, oprima **☒** o **☑** para ver las categorías.



## funciones

### crear una lista de correo de grupo

Puede poner varios ingresos de la libreta de direcciones en una lista de correo grupal y, luego, enviar un mensaje a la lista. Para crear una lista:

 >  **Libreta de direcciones**, luego oprima **Opciones > Crear nueva > Lista de mensajes**

**Nota:** Una **Lista de mensajes** no puede incluir ingresos almacenados en la tarjeta SIM. Para copiar un ingreso desde la memoria SIM a la memoria del teléfono, consulte la página 71

### ordenar la lista de la libreta de direcciones



Programe el orden de clasificación de los ingresos:

 >  **Libreta de direcciones**, luego oprima **Opciones > Config > Ordenar por > Nombre o Apellido**

## funciones



### copiar un ingreso de la libreta de direcciones

Copie un ingreso desde el teléfono a la tarjeta SIM o desde la tarjeta SIM al teléfono:

 >  **Libreta de direcciones**, desplácese hasta el ingreso, oprima **Opciones > Copiar a tarjeta SIM o Copiar a teléfono**

### copiar varios ingresos de la libreta de direcciones

Copie varios ingresos del directorio telefónico entre el teléfono y la tarjeta SIM:

 >  **Libreta de direcciones**, luego oprima **Opciones > Selec varios para** y seleccione **Copiar teléfono a SIM o Copiar SIM a teléfono**

## funciones

### enviar un ingreso de la libreta de direcciones a otro dispositivo

Envíe un ingreso de la libreta de direcciones a otro teléfono, computadora o dispositivo:

 >  **Libreta de direcciones**, desplácese hasta el ingreso y oprima **Opciones > Enviar contacto**

Para obtener más información acerca de la copia de archivos a otro dispositivo, consulte la página 19.

## funciones

### imprimir un ingreso de la libreta de direcciones mediante una conexión Bluetooth®

Puede usar la conexión inalámbrica Bluetooth para enviar un ingreso de la libreta de direcciones desde el teléfono a una impresora.

 >  **Libreta de direcciones**

Desplácese hasta el ingreso que desea imprimir y oprima **Opciones > Selec varios para > Imprimir**.

No puede imprimir una **Lista de correos**. Para obtener más información acerca de las conexiones Bluetooth, consulte la página 17.

# mensajes

Para conocer las funciones básicas de los mensajes de texto, consulte la página 33.

El teléfono lee las programaciones de mensaje desde la tarjeta USIM. Si pone otra tarjeta USIM en el teléfono, el teléfono envía y recibe mensajes para el número telefónico en la tarjeta nueva.

## funciones

### enviar mensaje de voz



 >  Mensajería > Crear mensaje de voz

Para grabar el mensaje de voz, oprima la tecla **Grabar**, hable y luego la tecla **Alto**. El teléfono ingresa la grabación de voz en un mensaje y le permite ingresar direcciones de email o números telefónicos de los destinatarios.

## funciones

### usar una plantilla de mensaje



 >  Mensajería > Plantillas  
> Plantillas de texto o Plantillas multimedia





Seleccione una plantilla para crear un nuevo mensaje basado en la plantilla.

## funciones

### leer y administrar mensajes



•◉ > ✉ Mensajería > Buzón de mensaje

Los iconos que aparecen junto a cada mensaje indican si fue leído  o no leído . Los iconos también pueden indicar si el mensaje tiene un archivo adjunto , puede ser SPAM ? o si está bloqueado , urgente ! o de baja prioridad ↓.

Para **Responder, Borrar, Llamar, Transferir o Bloquear** un mensaje, desplácese hasta él y oprima **Opciones**.

Para abrir un mensaje, oprima •◉. Luego, puede oprimir **Opciones** para usar o almacenar cualquier número telefónico, dirección de email, sitio Web o archivos que contenga el mensaje.

## funciones

### almacenar objetos de mensajes





Vaya a una página de mensajes multimedia o desplácese hasta un objeto de un mensaje. Luego:

oprime **Opciones > Almacenar** y seleccione el objeto que desea almacenar.

## funciones

### imprimir un mensaje mediante una conexión Bluetooth®

Puede usar la conexión inalámbrica Bluetooth para enviar un mensaje desde el teléfono a una impresora.

 >  Mensajería > Buzón de mensaje, Mensajes de email, Buzón de salida o Borradores



Desplácese hasta el mensaje que desea imprimir y oprima **Opciones > Imprimir**.

No puede imprimir las **Plantillas** del mensaje. Para obtener más información acerca de las conexiones Bluetooth, consulte la página 17.

## funciones

### almacenar mensajes de texto en su tarjeta SIM

Para almacenar mensajes de texto entrantes en su tarjeta SIM, oprima:

 >  Mensajería, luego oprima **Opciones > Config > Config de mensaje > Config msj texto > Almacenam predet > Tarjeta SIM**

### mensajes de browser

Lea mensajes recibidos por su microbrowser:

 >  Mensajería > Msjs browser

### servicios de información





Lea los mensajes de servicios de información basados en la suscripción:

 >  Mensajería > Servicios de info

## mensajería instantánea

funciones	
<b>registrarse</b>	
● > ✉ Mensajería > IM	
Seleccione el proveedor de servicio IM, luego inicie sesión.	
<b>agregar contactos</b>	
Después de registrarse:	
Oprima <b>Opciones &gt; Administrar &gt; Agregar contacto</b> e ingrese la información del contacto.	
<b>iniciar una conversación</b>	
Oprima <b>Opciones &gt; Enviar msj a</b> e ingrese la ID de IM del destinatario.	
<b>desconectarse</b>	
Oprima <b>Opciones &gt; Desconectar</b> .	

## personalización

funciones	
<b>idioma</b>	
Programa el idioma del menú:	
● >  Programación > Config inicial > Idioma	
<b>desplazarse</b>	
Programa la barra de desplazamiento en <b>Arriba/abajo</b> o <b>Cíclico</b> en las listas de menú:	
● >  Programación > Config inicial > Desplazar	
<b>marquee de texto</b>	
Programa la velocidad de desplazamiento de texto en la pantalla:	
● >  Programación > Config inicial > Marquee de texto	

## funciones

### activar la identificación de timbre

Active las ID de timbre asignadas a ingresos y categorías de la libreta de direcciones:

•◉ >  Programación > Audio > *estilo* Detalle  
> IDs de timbre

### volumen de timbre

•◉ >  Programación > Audio > *estilo* Detalle  
> Volumen de timbre

### volumen del teclado

•◉ >  Programación > Audio > *estilo* Detalle  
> Vol de teclado

## funciones

### recordatorios

Programe un recordatorio para cuando no responda una llamada entrante, mensaje u otro evento:

•◉ >  Programación > Audio > *estilo* Detalle  
> Recordatorios

### vista del menú

Vea el menú principal como iconos gráficos o como una lista de texto:

•◉ >  Programación > Personalizar  
> Menú principal > Vista

### menú principal

Reordenar el menú principal de su teléfono:

•◉ >  Programación > Personalizar  
> Menú principal > Reordenar

## funciones

### mostrar/ocultar iconos de menú



Muestre u oculte los iconos de funciones del menú en la pantalla principal:

•◉ >  Programación > Personalizar  
> Pantalla principal > Teclas principales > Iconos

### cambiar teclas principales



Cambie las funciones de la tecla de navegación y de la tecla inteligente en la pantalla principal:

•◉ >  Programación > Personalizar  
> Pantalla principal > Teclas principales

## funciones

### reinicio general

Reinicie todas las opciones **excepto** el código de desbloqueo, el código de seguridad y el cronómetro de duración:

•◉ >  Programación > Config inicial  
> Reinicio General

### borrado general

**Precaución:** El borrado general **elimina toda la información que ha ingresado** (incluidos los ingresos de la libreta de direcciones y calendario) **y contenido que ha descargado** (incluidos fotografías y sonidos) almacenados en la memoria del teléfono. Una vez que borra la información, no es posible recuperarla.









•◉ >  Programación > Config inicial  
> Borrado general



# duración de llamadas

**Tiempo de conexión de red** es el tiempo transcurrido desde el momento en que se conecta a la red de su proveedor de servicio hasta el momento en que termina la llamada al oprimir . Este tiempo incluye las señales de ocupado y de timbre.

**Es posible que el tiempo de conexión de red que registra en su cronómetro reinicializable no sea igual al tiempo que le factura su proveedor de servicio. Para obtener información de facturación, comuníquese con su proveedor de servicio.**

funciones	
<b>duración de llamadas</b>	
Vea los cronómetros de las llamadas: •  >  <b>Llams recientes</b> , oprima la tecla <b>Opciones</b> , luego > <b>Duración de llams</b>	
<b>cronómetro de llamada</b>	
Vea información de tiempo durante una llamada: •  >  <b>Programación</b> > <b>Config llam entrante</b> > <b>Cronómetro de llam</b>	
<b>mostrar fecha y hora de llamada</b>	
Mostrar la fecha y hora actuales durante llamadas de voz: •  >  <b>Programación</b> > <b>Config llam entrante</b> > <b>Fecha y hora</b>	

# manos libres

**Nota:** El uso de teléfonos inalámbricos durante la conducción puede ocasionar distracción. Corte la llamada si no puede concentrarse en la conducción. Además, el uso de dispositivos inalámbricos y sus accesorios puede estar prohibido o restringido en ciertas áreas. Obedezca siempre las leyes y las regulaciones sobre el uso de estos productos.

## funciones

### altavoz



Active el altavoz durante una llamada:  
oprime la tecla **Altavoz** (si está disponible) u  
**Opciones > Altavoz activado.**

## funciones

**contestar auto** (equipo para automóvil o audífono)



Conteste automáticamente las llamadas cuando el teléfono esté conectado a un equipo para automóvil o a un audífono:

•• > Programación > Prog. para auto o Audífono > Contestar auto

**marcación por voz** (audífono)



Active la marcación por voz con la tecla enviar/fin del audífono:

•• > Programación > Audífono > Marcar voz

## funciones

### función manos libres automática



(equipo para automóvil)

Enrute automáticamente las llamadas hacia un equipo para automóvil cuando el teléfono esté conectado:

 >  **Programación** > **Prog. para auto**  
> **Manos libres auto**

## llamadas de datos

Para conectar el teléfono con un cable USB, consulte la página 37.

## funciones

### enviar datos



Conecte el teléfono al dispositivo y haga la llamada a través de la aplicación del dispositivo.

## funciones

### recepción de datos





Conecte el teléfono al dispositivo y conteste una llamada a través de la aplicación del dispositivo.

### uso de sincronización







Puede llamar a un servidor de Internet SyncML y sincronizar sus ingresos del directorio telefónico y de la agenda con el servidor.



Para **configurar** un socio de sincronización de Internet, oprima  >  **Programación** > **Conexión** > **Sinc** > **[Ingreso nuevo]**. Ingrese los detalles del servidor, incluida la **URL del servidor** (puede omitir **http://**) y la **Ruta de datos** (la carpeta bajo la URL donde se almacenan los datos).

Para **sincronizar archivos** con un socio que configuró, seleccione el socio de la lista en  >  **Programación** > **Conexión** > **Sinc**.

# red

funciones	
<b>programación de red</b>	
Vea información de red y ajuste la programación de la red:	
••• >  Programación > Red	
<b>actualización del software</b>	
Su proveedor de servicio puede enviar el software actualizado del teléfono por el aire hasta su teléfono. Cuando el teléfono recibe una actualización del software, puede optar por descargarla e instalarla más adelante. Para instalar una actualización de software que descargó:	
••• >  Programación > Estado del fono > Actualización de software > Instalar ahora	

# organizador personal

funciones	
<b>programar una alarma</b>	
••• >  Mis cosas > Herramientas > Despertador	
<b>desactivar alarma</b>	
Cuando se produce una alarma: Para desactivar la alarma, oprima la tecla <b>Desact</b> u  . Para programar un retardo de ocho minutos, oprima la tecla <b>Posponer</b> .	
<b>Nota:</b> La tecla <b>Posponer</b> sólo está disponible si el teléfono está encendido al sonar la alarma.	

## funciones

### agregar un nuevo evento o tarea en el calendario

El calendario puede almacenar eventos (con una fecha de inicio y de término que se pueden repetir) o tareas (con una fecha de vencimiento).

•◉ >  Mis cosas > Herramientas > Calendario, desplácese hasta el día, oprima •◉, oprima **Opciones > Crear nuevo evento** o **Crear nueva tarea**

## funciones

### ver evento o tarea del calendario

Vea o modifique detalles de eventos o tareas:

•◉ >  **Mis cosas > Herramientas > Calendario**, desplácese hasta el día y oprima •◉

**Consejo:** Mantenerse al tanto de todo puede ser un trabajo duro. Para ver una lista de los próximos eventos o tareas, abra el calendario y oprima **Opciones > Ver > Eventos organizados** o **Tareas organizadas**.

## funciones

### cambiar la programación del calendario

•◂ >  **Mis cosas** > **Herramientas** > **Calendario**, luego oprima **Opciones** > **Config**

Puede elegir la **Vista predeterminada** que aparece cuando abre el calendario y puede mostrar u ocultar la **Tareas vista diaria**. Puede decirle al teléfono que se **Encienda** si está apagado cuando se produzca una alerta del calendario.

### recordatorio de evento

Cuando se produce un recordatorio de evento: Para ver detalles de recordatorio, oprima la tecla **Ver**. Para cerrar el recordatorio, oprima la tecla **Atrás**.

## funciones

### enviar elementos del calendario a otro dispositivo

Envíe un evento del calendario a otro teléfono, computadora o dispositivo:

•◂ >  **Mis cosas** > **Herramientas** > **Calendario**, desplácese hasta el día, oprima •◂, desplácese hasta el evento, oprima **Opciones** > **Enviar**

## funciones

### imprimir el mes, la semana o el día del calendario mediante una conexión Bluetooth®



Puede usar una conexión inalámbrica Bluetooth para enviar un mes, semana o día del calendario desde el teléfono a una impresora.

•◂ >  **Mis cosas > Herramientas > Calendario**

Vaya a la vista de mes, semana o día y oprima **Opciones > Imprimir**.

Para obtener más información acerca de las conexiones Bluetooth, consulte la página 17.

## funciones

### crear un registro de voz

Mantenga oprimida la tecla de voz, hable al teléfono, suelte la tecla de voz.

**Nota:** La grabación de las llamadas telefónicas está sujeta a diversas leyes estatales y federales relacionadas con la confidencialidad y la grabación de conversaciones. Obedezca siempre las leyes y las regulaciones sobre el uso de esta función.

## funciones

### reproducir un registro de voz

Reproduzca un registro de voz:

•◉ >  Mis cosas > **Buscador de medios**  
> **Notas de voz** > **Todos registros voz**, desplácese hasta el registro de voz y oprima la *tecla central* ◉•

### calculadora

•◉ >  Mis cosas > **Herramientas** > **Calculadora**

### convertidor de monedas

•◉ >  Mis cosas > **Herramientas** > **Calculadora**, luego oprima **Opciones** > **Tipo de cambio**

Ingrese el tipo de cambio, oprima la tecla **OK**, ingrese el monto y oprima **Opciones** > **Convertir moneda**.

## seguridad

### funciones

#### PIN SIM

**Precaución:** Si ingresa un código PIN incorrecto tres veces antes de ingresar el código correcto, la tarjeta SIM se desactiva y la pantalla muestra **SIM bloqueada**.

Bloquee o desbloquee la tarjeta SIM:

•◉ >  Programación > **Seguridad** > **PIN SIM**

#### bloquear función

•◉ >  Programación > **Seguridad**  
> **Bloq de funciones**

Ingrese su código de desbloqueo para abrir una lista de aplicaciones (tal como **Mensjería**). Seleccione una aplicación y elija **Bloqueado** para bloquearla.



# diversión y juegos

**Nota:** Los iconos junto a una imagen, sonido u otro objeto pueden indicar si el archivo está bloqueado (🔒) o si está almacenado en el teléfono (📱) o en la tarjeta de memoria (💾).

Para obtener información básica sobre la cámara, consulte la página 29.

## funciones

### ver, borrar o manejar imágenes

Administre fotografías, imágenes y animaciones:

•🔍 > 📁 **Mis cosas** > **Buscador de medios** > **Imágenes**  
> **Todas las imágenes**

Para **borrar** un archivo, desplácese hasta él en la lista y oprima **Opciones** > **Administrar** > **Borrar**.

Para **copiar o mover** un archivo desde la tarjeta de memoria (💾) a la memoria del teléfono (📱), desplácese hasta él en la lista y oprima **Opciones** > **Administrar** > **Copiar** o **Mover**. Las opciones pueden incluir la memoria del teléfono, tarjeta de memoria o un dispositivo Bluetooth. No puede copiar ni mover algunos archivos con derechos de autor.





## funciones

### ver, borrar o manejar videoclips

 >  Mis cosas > Buscador de medios > Videos  
> Todos los videos



Para **borrar** un archivo, desplácese hasta él en la lista y oprima **Opciones** > **Administrar** > **Borrar**.

Para **copiar o mover** un archivo desde la tarjeta de memoria () a la memoria del teléfono (), desplácese hasta él en la lista y oprima **Opciones** > **Administrar** > **Copiar** o **Mover**. Las opciones pueden incluir la memoria del teléfono, tarjeta de memoria o un dispositivo Bluetooth. No puede copiar ni mover algunos archivos con derechos de autor.

## funciones

### iniciar el microbrowser

Sólo oprima .

El teléfono lee las programaciones del micro browser desde la tarjeta USIM. Al retirar la tarjeta USIM, el teléfono borra la caché del browser. Para modificar la programación, oprima  >  **Programación** > **Acceso Web** > **Sesiones Web**.

### descargar objetos de página Web

Descargue una imagen, un sonido u otro objeto desde una página Web:

Oprima , vaya a la página que enlaza el archivo, desplácese hasta el enlace y selecciónelo.

## funciones

### sesiones Web



Una *Sesión Web* almacena las programaciones que el teléfono utiliza para acceder a Internet. Para seleccionar o crear una sesión Web:

•● >  Programación > Acceso Web  
> Sesiones Web

### borrar el historial del microbrowser



Borre el historial, la caché o las cookies del microbrowser.

•● >  Programación > Acceso Web  
> Config browser > Borrar historial, Reiniciar cache o  
Borrar cookies

## funciones

### descargar juegos o aplicaciones



Puede descargar un juego o aplicación Java™ de la misma forma que descarga imágenes u otros objetos:

Oprima , vaya a la página que enlaza el archivo, desplácese hasta el enlace y selecciónelo.

### iniciar juegos o aplicaciones



Inicie un juego o aplicación Java™:

•● >  Mis cosas > Juegos y Aps, desplácese hasta el juego o aplicación, oprima la *tecla central* •●

**Nota:** Para instalar y ejecutar juegos almacenados en la tarjeta de memoria, oprima •● >  Mis cosas > Juegos y aps > [Instalar nuevo].

## funciones

### modo avión

Puede cambiar el teléfono al modo avión para evitar que se comunique con la red. Esto le permite usar juegos u otras aplicaciones mientras está en un avión, sin interferir con las comunicaciones del avión.

**Nota:** El teléfono no puede hacer conexiones Bluetooth® cuando el **Modo avión** está activado.

 > >  **Programación > Modo avión**  
> **Modo avión > Encendido**

Puede hacer que la opción modo avión aparezca cada vez que encienda el teléfono:

 > >  **Programación > Modo avión**  
> **Preguntar al inicio > Encendido**

# servicio y reparaciones

---

Si tiene dudas o necesita asesoría, con gusto le ayudaremos.

Visite el sitio

[www.motorola.com/consumer/support](http://www.motorola.com/consumer/support), donde podrá seleccionar diferentes opciones de atención al cliente. También puede comunicarse con el Centro de atención a clientes de Motorola, llamando al 1-800-331-6456 (Estados Unidos), al 1-888-390-6456 (TTY/TDD en Estados Unidos, para personas con problemas de audición) o al 1-800-461-4575 (Canadá).

# Datos de índice de absorción específico para Estados Unidos

---

## El modelo de teléfono celular cumple con las exigencias del gobierno para la exposición a ondas de radio.

Su teléfono celular es un transmisor y receptor de radio. Se ha diseñado y fabricado para no exceder los límites para la exposición a la energía de radiofrecuencia (RF) establecidos por la Federal Communications Commission (FCC) el Gobierno de Estados Unidos y por los organismos reguladores de Canadá. Estos límites forman parte de directrices globales y establecen los niveles permitidos de energía RF para la población general. Las directrices se basan en estándares preparados por organizaciones científicas independientes mediante la evaluación periódica y exhaustiva de estudios científicos. Los estándares incluyen un margen de seguridad considerable destinado a garantizar la protección de todas las personas, independientemente de su edad o salud.

El estándar de exposición para teléfonos celulares móviles emplea una unidad de medición conocida como Índice de absorción específico o SAR. El límite SAR establecido por la FCC y por los organismos reguladores de Canadá es de 1,6 W/kg.<sup>1</sup> Las pruebas de SAR se realizan utilizando posiciones de operación estándar

aceptadas por la FCC y por Industry Canada en que el teléfono transmite con su nivel de potencia certificado más alto en todas las bandas de frecuencia probadas. Aunque el índice SAR se determina al nivel de potencia certificado más alto, el nivel real de SAR del teléfono durante el funcionamiento puede encontrarse muy por debajo del valor máximo. Esto se debe a que el teléfono está diseñado para funcionar en niveles de potencia múltiples, de modo que sólo usa la potencia necesaria para conectarse con la red. En general, mientras más cerca se encuentre de una estación base celular, menor será la potencia de salida.

Antes de que un modelo de teléfono esté disponible para la venta al público de Estados Unidos y Canadá, debe ser probado y certificado ante la FCC e Industry Canada para verificar que no exceda el límite establecido por cada gobierno para la exposición segura. Las pruebas se realizan en las posiciones y lugares (por ejemplo, en la oreja y en el cuerpo) informados a la FCC y disponibles para la revisión por Industry Canada. El valor de índice SAR más alto para este modelo de teléfono en las pruebas para uso en la oreja es de 0,71 W/kg y cuando se usa en el cuerpo, como se describe en esta guía del usuario, es de 1,21 W/kg. El valor SAR para este producto en el modo de transmisión de

datos (uso cerca del cuerpo) es 0,62 W/kg (Las mediciones del teléfono usado en el cuerpo difieren según el modelo de teléfono, dependiendo de los accesorios disponibles y de las exigencias de regulación).<sup>2</sup>

Aunque puede haber diferencias entre los niveles de índice SAR de los diferentes teléfonos y las distintas posiciones, todas cumplen con las exigencias gubernamentales para exposición segura. Tenga en cuenta que las mejoras a este modelo podrían ocasionar diferencias en el índice SAR para los productos más nuevos, de todas maneras, los productos se diseñan para que cumplan con las directrices.

Se puede encontrar información adicional sobre Índices de absorción específicos (SAR) en el sitio Web de Cellular Telecommunications & Internet Association (CTIA):

<http://www.phonefacts.net>

o en el sitio Web de Canadian Wireless Telecommunications Association (CWTA):

<http://www.cwta.ca>

1. En Estados Unidos y Canadá, el límite de SAR para teléfonos celulares usados por el público es de 1,6 watts/kg (W/kg) promediados sobre un gramo de tejido. El estándar incorpora un margen de seguridad significativo que proporciona protección adicional al público y que considera cualquier variación en las mediciones.
2. La información sobre SAR incluye el protocolo de prueba, el procedimiento de evaluación y la escala de incertidumbre de medición de Motorola para este producto.

# Declaración de conformidad con las directivas de la Unión Europea

---



[Sólo para Francia]

Por la presente, Motorola declara que este producto cumple con:

- Los requerimientos esenciales y otras precauciones importantes de la Directiva 1999/5/EC
- Todas las demás directivas importantes de la Unión Europe

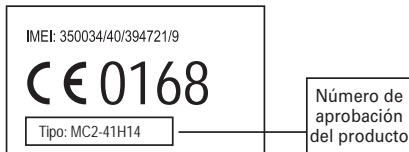

Lo anterior es un ejemplo de un típico Número de aprobación del producto.

Puede ver la declaración de conformidad de su producto (DoC, Declaration of Conformity) con la Directiva 1999/5/EC (la Directiva R&TTE) en [www.motorola.com/rtte](http://www.motorola.com/rtte), para encontrar su DoC, ingrese el número de aprobación del producto que aparece en la etiqueta de su teléfono en la barra "Buscar" del sitio Web.





***MOTOROLA***

Información legal y de  
seguridad importante

# Información general y de seguridad

---

**Esta sección contiene información importante sobre la operación segura y eficiente de su dispositivo móvil. Lea esta información antes de usar su dispositivo móvil.\***

## Exposición a señales de radio frecuencia (RF)

Con el fin de asegurar el rendimiento óptimo del dispositivo móvil y mantener la exposición de seres humanos a las señales de RF dentro de los límites establecidos en las reglamentaciones correspondientes, respete siempre las siguientes instrucciones y precauciones.

El dispositivo móvil Motorola fue diseñado para cumplir con las exigencias de regulación locales de su país respecto de la exposición de seres humanos a las señales de RF.

---

\*. La información provista en este documento reemplaza a la información de seguridad general contenida en las guías del usuario publicadas hasta el 1 de mayo de 2006.

## Precauciones de operación

Con el fin de asegurar el rendimiento óptimo del dispositivo móvil y mantener la exposición de seres humanos a las señales de RF dentro de los límites establecidos en las reglamentaciones correspondientes, respete siempre las siguientes instrucciones y precauciones.

### Cuidado de la antena externa

Si el dispositivo móvil tiene una antena externa, use sólo la antena suministrada o una de repuesto aprobada por Motorola. Las antenas, las modificaciones o los accesorios no autorizados pueden dañar el dispositivo móvil e infringir las normas de regulación de su país.

NO toque la antena externa cuando el dispositivo móvil esté EN USO. El tocar la antena externa afecta la calidad de la llamada y puede hacer que el dispositivo móvil funcione a un nivel de potencia mayor que el necesario.

### Operación del producto

Cuando realice o reciba una llamada telefónica, sostenga el dispositivo móvil como si fuera un teléfono fijo.

Si lleva consigo el dispositivo móvil, colóquelo siempre en un broche, soporte, portatéfonos, estuche o arnés para el cuerpo provisto o aprobado por Motorola. Si no utiliza uno de los accesorios provistos o aprobados por Motorola para ser llevados cerca del cuerpo, mantenga el dispositivo móvil y su antena a no menos de 2,5 centímetros (1 pulgada) de su cuerpo al transmitir señales.

Cuando use alguna de las funciones de datos del dispositivo móvil, con un cable para accesorios o sin él, coloque el dispositivo con su antena a no menos de 2,5 centímetros (1 pulgada) del cuerpo.

El uso de accesorios no provistos o aprobados por Motorola puede hacer que el dispositivo móvil exceda las reglamentaciones sobre la exposición a las señales de RF. Si desea obtener una lista de los accesorios provistos o aprobados por Motorola, visite nuestro sitio Web en: [www.motorola.com](http://www.motorola.com).

## Interferencia y compatibilidad de señales de RF

Casi todos los dispositivos electrónicos están sujetos a sufrir interferencias por señales de RF desde fuentes externas si están protegidos, diseñados y de algún otro modo configurados incorrectamente para la compatibilidad con señales de RF. En determinadas circunstancias, el dispositivo móvil podría producir interferencia con otros dispositivos.

## Siga las instrucciones para evitar problemas de interferencia

Apague el dispositivo móvil en todos los lugares donde existan avisos consignados que señalen que debe hacerlo. Estos lugares incluyen hospitales o establecimientos para el cuidado de la salud que pueden usar equipos sensibles a señales de RF externas.

En un avión, apague el dispositivo móvil cada vez que se lo indique el personal. Si el dispositivo móvil ofrece un modo de avión o una función similar, consulte al personal acerca de su uso durante el vuelo.

## Marcapasos

Si tiene un marcapasos, consulte a su médico antes de usar este dispositivo.

Las personas con marcapasos deben observar las siguientes precauciones:

- Mantener SIEMPRE el dispositivo móvil a más de 20 centímetros (8 pulgadas) del marcapasos cuando el dispositivo esté ENCENDIDO.
- NO llevar el dispositivo móvil en el bolsillo de la camisa.
- Usar el oído del lado opuesto al del marcapasos para minimizar la posibilidad de interferencia.
- APAGAR inmediatamente el dispositivo móvil si se tiene alguna razón para sospechar que se está produciendo interferencia.

## Audífonos

Ciertos dispositivos móviles pueden interferir con algunos audífonos. En caso de que se produzca interferencia, puede consultar al fabricante de su audífono o a su médico para analizar alternativas.

## Otros dispositivos médicos

Si utiliza otros dispositivos médicos, consulte a su médico o al fabricante del dispositivo para determinar si está adecuadamente protegido contra las señales de RF.

## Precauciones al conducir

Revise las leyes y las regulaciones sobre el uso de dispositivos móviles en la zona en que conduce. Obedézcalas siempre.

Cuando use su dispositivo móvil mientras conduce:

- Preste completa atención a la conducción del vehículo y al camino. El uso de un dispositivo móvil puede ocasionar distracciones. Corte la llamada si no puede concentrarse en la conducción.
- Si el dispositivo cuenta con la función de manos libres, utilícela.
- Salga del camino y estacione el vehículo antes de realizar o de contestar una llamada si las condiciones de conducción lo requieren.

Podrá encontrar las prácticas para una conducción responsable en la sección "Prácticas inteligentes al conducir" al final de esta guía y/o en el sitio Web de Motorola:

[www.motorola.com/callsmart](http://www.motorola.com/callsmart).

## Advertencias operacionales

Obedezca todas las señalizaciones al usar dispositivos móviles en zonas públicas tales como establecimientos para el cuidado de la salud o zonas de voladuras.

## Bolsas de aire de automóviles

No coloque un dispositivo móvil en la zona donde se infla una bolsa de aire.

## Atmósferas potencialmente explosivas

Con frecuencia, aunque no siempre, las zonas con atmósferas potencialmente explosivas están señalizadas y pueden incluir lugares de abastecimiento de combustible tales como la cubierta inferior de los barcos, instalaciones de almacenamiento o transferencia de combustible o de productos químicos y zonas donde el aire contiene productos químicos o partículas, tales como grano en polvo, polvo o polvos de metal.

Cuando esté en una de estas zonas, apague el dispositivo móvil y no retire, instale ni cargue las baterías. En estas zonas se pueden producir chispas que pueden causar explosiones o incendios.

## Productos dañados

Si su dispositivo móvil o la batería fueron sumergidos en agua, fueron perforados o sufrieron una fuerte caída, no los use hasta que los lleve a un Centro de servicio Motorola autorizado. No intente secarlos con una fuente de calor externa, como un horno microondas.

## Baterías y cargadores

Si alhajas, llaves, cadenas de cuentas u otros materiales conductores entran en contacto con los terminales expuestos de las baterías, esto puede cerrar un circuito eléctrico (cortocircuito), alcanzar una temperatura elevada y causar daños o lesiones. Tenga cuidado al manipular una batería cargada, en particular cuando la coloque en un bolsillo, bolso u otro lugar que contenga objetos metálicos. **Use solamente baterías y cargadores Motorola Original.**



**Precaución:** Para evitar riesgos de lesiones personales, no deseche las baterías en el fuego.

La batería, el cargador o el dispositivo móvil pueden incluir los símbolos que se definen a continuación:

Símbolo	Definición
	Importante información de seguridad a continuación.

Símbolo	Definición
	No deseche la batería ni el dispositivo móvil en el fuego.
	Es posible que la batería o el dispositivo móvil deban reciclarse de acuerdo con las leyes locales. Comuníquese con las autoridades de regulación locales para obtener más información.
	No arroje la batería ni el dispositivo móvil a la basura.
	El dispositivo móvil cuenta con una batería de litio-ión interna.
	No permita que la batería, cargador o dispositivo móvil se humedezcan.
	Escuchar música o voz con un audífono al máximo de volumen puede ocasionar daños en la audición.

## Peligros de asfixia

El dispositivo móvil o sus accesorios pueden incluir partes extraíbles que pueden representar peligros de asfixia en niños pequeños. Mantenga el dispositivo móvil y sus accesorios alejados de los niños pequeños.

## Partes de vidrio

Algunas partes de su dispositivo móvil pueden ser de vidrio. Este vidrio se puede quebrar si el producto se deja caer en una superficie dura o si recibe un impacto considerable. Si el vidrio se quiebra, no lo toque ni intente quitarlo. Deje de usar el dispositivo móvil hasta que el vidrio sea reemplazado por un centro de servicio calificado.

## Ataques o pérdida de conocimiento

Es posible que algunas personas sean susceptibles a sufrir ataques o pérdida de conocimiento cuando se exponen a luces destellantes, como por ejemplo al usar juegos de video. Esto puede producirse incluso si la persona nunca ha sufrido este tipo de ataques.

En caso de que haya experimentado ataques o pérdida de conocimiento, o si tiene antecedentes familiares de dichos problemas, consulte a su médico antes de usar juegos de video o de activar la función de luces destellantes (si está disponible) del dispositivo móvil.

Deje de usar el dispositivo y consulte a un médico si aparece alguno de los siguientes síntomas: convulsiones, movimiento ocular o muscular nervioso, pérdida de la conciencia, movimientos involuntarios o desorientación. Siempre es aconsejable mantener la pantalla alejada de los ojos, dejar las luces encendidas en la habitación, tomar un descanso de 15 minutos a cada hora y dejar de usar el dispositivo si se está muy cansado.

## Precaución sobre el uso con volumen alto



Escuchar música o voz con un audífono al máximo de volumen puede ocasionar daños en la audición.

## Movimiento repetitivo

Cuando realiza acciones repetitivas, como oprimir teclas o ingresar caracteres con los dedos, puede sufrir molestias ocasionales en manos, brazos, hombros, cuello o en otras partes del cuerpo. Si continúa sufriendo molestias durante o después del uso, deje de usar el dispositivo y consulte a un médico.

# Aviso de Industry Canada para los usuarios

---

Su funcionamiento está sujeto a las siguientes condiciones:

(1) Este dispositivo no puede provocar interferencia y (2) este dispositivo debe aceptar cualquier interferencia, incluso aquella que pudiera causar un funcionamiento no deseado del mismo según. Consulte RSS-GEN 7.1.5.

# Aviso de la FCC para los usuarios

---

Motorola no ha aprobado algún cambio o modificación a este dispositivo por parte del usuario. Cualquier cambio o modificación podría invalidar la autoridad del usuario para operar el equipo. Consulte 47 CFR Sec. 15.21.

Este dispositivo cumple con la parte 15 de las Normas de la FCC.

Su funcionamiento está sujeto a las siguientes condiciones:

- (1) Este dispositivo no puede provocar interferencia dañina y
- (2) este dispositivo debe aceptar cualquier interferencia recibida, incluso aquella que pudiera provocar un funcionamiento no deseado. Consulte CFR 47 Sec. 15.19(3).

Si su dispositivo o accesorio móvil tiene un conector USB, o si se considera de otra manera un dispositivo periférico de computadora que se puede conectar a una computadora para propósitos de transferencia de datos; entonces se considera un dispositivo Clase B y la siguiente declaración aplica:

Este equipo ha sido probado y se comprobó que cumple con los límites para un dispositivo digital Clase B, en aplicación de lo dispuesto en la parte 15 de las Normas de la FCC. Estos límites están diseñados para proporcionar protección razonable contra interferencia dañina en una instalación residencial. Este equipo genera, usa y puede irradiar energía de radiofrecuencia y, si no se instala y usa de acuerdo con las instrucciones, puede causar interferencia dañina a comunicaciones por radio. Sin embargo, no se garantiza que no ocurra interferencia en una instalación en

particular. Si este equipo causa interferencia dañina en la recepción de radio o televisión, lo que se puede descubrir encendiendo y apagando el equipo, se aconseja al usuario que intente corregir la interferencia siguiendo uno o más de los procedimientos indicados a continuación:

- Reoriente o ubique en otra parte la antena receptora.
- Aumente la separación entre el equipo y el receptor.
- Conecte el equipo a una toma de corriente o un circuito distinto al cual está conectado el receptor.
- Consulte al distribuidor o a un técnico experimentado de radio o TV para recibir ayuda.



# Garantía Limitada Motorola para Estados Unidos y Canadá

---

## ¿Qué cubre esta garantía?

Sujeta a las exclusiones contenidas más abajo, Motorola, Inc. garantiza contra defectos de materiales y mano de obra en condiciones de uso normal, por el o los períodos indicados a continuación, sus teléfonos, buscapersonas, dispositivos de mensajería y radios de dos vías para consumidores y profesionales (sin incluir radios comerciales, gubernamentales o industriales) que funcionan a través del Servicio de radio familiar o del Servicio general de radio móvil, accesorios certificados o de marca Motorola vendidos para usarse con estos productos ("Accesorios") y software Motorola contenido en CDROM u otros medios tangibles y vendidos para usarse con estos productos ("Software"). Esta garantía limitada es un recurso exclusivo del consumidor y se aplica de la manera siguiente a los nuevos productos, accesorios y software Motorola que hayan comprado los consumidores en Estados Unidos o Canadá y que estén acompañados por esta garantía escrita:

## Productos y accesorios

<b>Productos cubiertos</b>	<b>Duración de la cobertura</b>
Los <b>Productos y accesorios</b> antes definidos, salvo que se disponga lo contrario a continuación.	<b>Un (1) año</b> a partir de la fecha de compra por parte del primer comprador consumidor del producto, a menos que se disponga lo contrario a continuación.
<b>Accesorios y estuches decorativos.</b> Cubiertas decorativas, cubiertas PhoneWrap™ y estuches.	<b>Garantía de por vida limitada</b> para el primer comprador consumidor del producto.
<b>Audífonos monoauriculares</b> Audífonos y auriculares que transmiten sonido monofónico a través de una conexión alámbrica.	<b>Garantía de por vida limitada</b> para el primer comprador consumidor del producto.

<b>Productos cubiertos</b>	<b>Duración de la cobertura</b>
<b>Accesorios para radios de dos vías para consumidores y profesionales.</b>	<b>Noventa (90) días</b> a partir de la fecha de compra por parte del primer comprador consumidor del producto.
<b>Productos y accesorios que se reparan o reemplazan.</b>	<b>Lo que queda de la garantía original o noventa (90) días</b> a partir de la fecha de devolución al consumidor, lo que sea mayor.

#### Exclusiones

**Uso y desgaste normal.** Se excluye de la cobertura el mantenimiento, reparación y reemplazo periódicos de piezas debido al uso y desgaste normal.

**Baterías.** Esta garantía limitada sólo cubre las baterías cuya capacidad cargada completa quede bajo el 80% de su capacidad nominal y las baterías que presenten filtraciones.

**Uso indebido y maltrato.** Se excluyen de la cobertura los defectos o daños provocados por: (a) el manejo inadecuado, almacenamiento, uso indebido o maltrato, accidente o descuido, como daños físicos (hendiduras, rayones, etc.) en la superficie del producto resultantes del uso indebido; (b) contacto con líquido, agua, lluvia, humedad extrema o transpiración excesiva, arena, polvo o similares, calor extremo o alimentos; (c) uso de los productos o accesorios para propósitos comerciales o

sometimiento del producto o accesorio a uso o condiciones anormales; u (d) otras acciones que no son responsabilidad de Motorola.

#### **Uso de productos y accesorios que no sean Motorola.**

Se excluyen de la cobertura los defectos que resulten del uso de productos, accesorios, software u otros equipos periféricos que no tengan marca ni certificación Motorola.

**Servicio o modificación sin autorización.** Se excluyen de la cobertura los defectos o daños que resulten del servicio, prueba, ajuste, instalación, mantenimiento, alteración o modificación de cualquier tipo realizados por personas ajenas a Motorola o sus centros de servicio autorizados.

**Productos alterados.** Se excluyen de la cobertura los productos o accesorios (a) cuyos números de serie o etiquetas de fechas hayan sido retirados, alterados o borrados; (b) con sellos rotos o que muestren indicios de manipulación; (c) con números de serie de tarjeta que no coincidan; o (d) cubiertas o piezas que no sean Motorola o no cumplan sus normativas.

**Servicios de comunicación.** Se excluyen de la cobertura los defectos, daños o mal funcionamiento de los productos, accesorios o software debido a cualquier servicio o señal de comunicación al cual se pueda suscribir o usar con los productos, accesorios o software.

## Software

<b>Productos cubiertos</b>	<b>Duración de la cobertura</b>
<b>Software.</b> Se aplica sólo a los defectos físicos en los medios que soportan la copia del software (por ejemplo, CD-ROM, o disquete).	<b>Noventa (90) días</b> a partir de la fecha de compra.

### Exclusiones

**Software soportado por medios físicos.** No se garantiza que el software cumpla con sus requisitos ni funcione en combinación con cualquier otro hardware o aplicaciones de software proporcionados por terceros, que el funcionamiento de los productos de software no tenga interrupciones ni errores ni que se corregirán todos los defectos de los productos de software.

**Software NO soportado por medios físicos.** El software no soportado por medios físicos (por ejemplo, el software descargado de Internet) se proporciona "tal como está" y no tiene garantía.

## ¿Quién está cubierto?

Esta garantía se extiende sólo al primer comprador consumidor y no es transferible.

## ¿Qué hará Motorola?

Motorola, a su elección, reparará, reemplazará o reembolsará sin cargos el precio de compra de cualquier producto, accesorio o software que no cumpla con esta garantía. Podremos utilizar productos, accesorios o piezas reacondicionados/renovados/usados o nuevos que sean funcionalmente equivalentes. No se reinstalará ninguno de los datos, software ni aplicaciones que se hayan agregado al producto, accesorio o software, incluido, pero no limitado a contactos personales, juegos y tonos de timbre. Para evitar la pérdida de estos datos, software y aplicaciones, cree una copia de seguridad antes de solicitar servicio.

## Cómo obtener servicio de garantía u otra información

<b>Estados Unidos</b>	<b>Teléfonos</b> 1-800-331-6456
	<b>Buscaperonas</b> 1-800-548-9954
	<b>Radios de dos vías y dispositivos de mensajería</b> 1-800-353-2729

<b>Canadá</b>	<b>Todos los productos</b> 1-800-461-4575
<b>TTY</b>	1-888-390-6456
Para <b>accesorios y software</b> , llame al número de teléfono antes señalado, correspondiente al producto con el cual se usan.	

Recibirá instrucciones sobre cómo enviar los productos, accesorios o software, por su cuenta y cargo, al Centro de reparaciones autorizado de Motorola. Para obtener servicio, debe incluir: (a) una copia de su recibo, contrato de venta u otra prueba de compra equivalente; (b) una descripción escrita del problema; (c) el nombre de su proveedor de servicio, si corresponde; (d) el nombre y ubicación del servicio de instalación (si corresponde) y lo que es más importante; (e) su dirección y número telefónico.

## ¿Qué otras limitaciones existen?

TODA GARANTÍA IMPLÍCITA, INCLUIDAS SIN LIMITACIÓN LAS GARANTÍAS IMPLÍCITAS DE COMERCIABILIDAD Y APTITUD PARA UN PROPÓSITO EN PARTICULAR, SE DEBERÁ LIMITAR A LA DURACIÓN DE ESTA GARANTÍA LIMITADA, DE LO CONTRARIO, LA REPARACIÓN, REEMPLAZO O REEMBOLSO DISPUESTOS EN VIRTUD DE ESTA GARANTÍA EXPRESA LIMITADA SERÁ EL RECURSO EXCLUSIVO DEL CONSUMIDOR, SEGÚN SE DISPONE EN LUGAR DE TODA OTRA GARANTÍA EXPRESA O IMPLÍCITA. EN NINGÚN CASO MOTOROLA TENDRÁ RESPONSABILIDAD

CONTRACTUAL O EXTRA CONTRACTUAL (INCLUIDA NEGLIGENCIA) POR DAÑOS QUE SUPEREN EL PRECIO DE COMPRA DEL PRODUCTO, ACCESORIO O SOFTWARE, O POR CUALQUIER DAÑO INDIRECTO, IMPREVISTO, ESPECIAL O RESULTANTE DE CUALQUIER TIPO O LA PÉRDIDA DE INGRESOS O UTILIDADES, PÉRDIDA DE NEGOCIOS, PÉRDIDA DE INFORMACIÓN O DATOS, SOFTWARE O APLICACIONES U OTRA PÉRDIDA FINANCIERA QUE SURJAN DE LA CAPACIDAD O INCAPACIDAD DE USAR LOS PRODUCTOS, ACCESORIOS O SOFTWARE, O EN RELACIÓN CON LAS MISMAS, DENTRO DE LO PERMITIDO POR LA LEY.

**Algunos estados y jurisdicciones no permiten la limitación o exclusión de daños imprevistos o resultantes ni la limitación sobre la duración de una garantía implícita, de modo que las limitaciones o exclusiones anteriores probablemente no correspondan a su caso. Esta garantía le otorga derechos legales específicos y también podría tener otros derechos que varían de un estado a otro o de una jurisdicción a otra.**

Las leyes de Estados Unidos y otros países reservan para Motorola ciertos derechos exclusivos sobre el software Motorola protegido por derechos de autor, como los derechos exclusivos a reproducir y distribuir copias del software Motorola. El software Motorola sólo se podrá copiar, usar y redistribuir para los productos asociados a dicho software Motorola. No se permite ningún otro uso, incluidos sin limitaciones, el desmontaje de dicho software Motorola o el ejercicio de los derechos exclusivos reservados para Motorola.

# Compatibilidad de prótesis auditivas con teléfono móviles

---

Se ha medido la compatibilidad de algunos teléfonos Motorola con prótesis auditivas. Si la caja de su modelo tiene impresa la frase "Con clasificación para prótesis auditivas", se aplica la siguiente explicación.

Cuando algunos teléfonos móviles se utilizan cerca de audífonos (prótesis auditivas e implantes cocleares), es posible que los usuarios detecten un zumbido, silbido o chirrido. Algunos audífonos son más inmunes que otros a esta interferencia y los distintos teléfonos también generan diferentes cantidades de interferencia.

La industria de teléfonos inalámbricos ha desarrollado una clasificación para algunos de sus teléfonos móviles, para ayudar a los usuarios de audífonos a encontrar teléfonos que puedan ser compatibles con sus dispositivos. No todos los teléfonos tienen clasificación. Los teléfonos clasificados, tienen la clasificación impresa en la caja o una etiqueta en ésta.

Las clasificaciones no están garantizadas. Los resultados variarán dependiendo del audífono y de la pérdida de audición del usuario. Si su audífono es vulnerable a la interferencia, es posible que no pueda utilizar con éxito un teléfono clasificado. La mejor forma de evaluar el teléfono según sus necesidades personales es probarlo con el audífono.

**Clasificaciones M:** Los teléfonos que tienen la clasificación M3 o M4 cumplen con los requisitos de la FCC y es probable que generen menos interferencia con audífonos que otros teléfonos no clasificados. M4 es la mejor o más alta clasificación de las dos.

**Clasificaciones T:** Los teléfonos que tienen la clasificación T3 o T4 cumplen con los requisitos de la FCC y es probable que sean más utilizables con la bobina de un audífono ("bobina T" o "bobina telefónica") que los teléfonos no clasificados. T4 es la mejor o más alta clasificación de las dos. (Tenga en cuenta que no todos los audífonos tienen bobinas.)

Es posible que también se mida la capacidad de los audífonos en cuanto a su inmunidad frente a este tipo de interferencia. Para obtener información respecto a su audífono, consulte con el fabricante o con el médico especialista. Mientras más inmune sea la prótesis auditiva, menos probable es que experimente ruido de interferencia con teléfonos móviles.

# Información de la Organización Mundial de la Salud

---

La información científica actual no indica la necesidad de tomar precauciones especiales para usar teléfonos celulares. Si tiene dudas, es posible que desee limitar su exposición, o la de sus hijos, a las señales de radio frecuencia, limitando la duración de

las llamadas o usando dispositivos manos libres para mantener el teléfono celular alejado de la cabeza o el cuerpo.

Fuente: OMS Hoja de datos 193

Para obtener más información:

<http://www.who.int./peh-emf>

## Registro del producto

---

Registro del producto en línea:

[direct.motorola.com/hellomoto/  
Motosupport/source/registration.asp](http://direct.motorola.com/hellomoto/Motosupport/source/registration.asp)

El registro del producto es un paso importante para disfrutar su nuevo producto Motorola. Registrarse nos ayuda a facilitar el servicio de garantía y nos permite ponernos en contacto con usted, en caso que su producto requiera una actualización u otro tipo de servicio. El registro es solamente para residentes en los Estados Unidos y no se requiere para efectos de la cobertura de la garantía.

Conserve en sus registros, el recibo de compra original con la fecha indicada en el mismo. Para obtener el servicio de garantía de

su producto de comunicaciones personales Motorola, debe entregarnos una copia de su recibo de compra con la fecha para confirmar el estado de la garantía.

Gracias por elegir un producto Motorola.

# Garantías de la ley de exportaciones

---

Este producto está controlado por las regulaciones de exportación de Estados Unidos de Norteamérica y Canadá. Los gobiernos de Estados Unidos de América y Canadá pueden restringir la exportación o reexportación de este producto a ciertos destinos.

Para obtener más información, póngase en contacto con el Departamento de Comercio de Estados Unidos o el Departamento de Asuntos extranjeros y Comercio internacional de Canadá.

## Teléfonos inalámbricos: Los nuevos reciclables

---

Puede reciclar su teléfono inalámbrico. Si lo recicla, se reduce la cantidad de basura desechada en vertederos y permite que los materiales reciclados se incorporen a nuevos productos.

La Cellular Telecommunications Industry Association (CTIA) y sus miembros incentivan a los consumidores a reciclar sus teléfonos y han tomado medidas para promover la recolección y reciclaje ambientalmente estable de dispositivos inalámbricos que ya han terminado su vida útil.

Como usuario de teléfonos inalámbricos, usted cumple un papel fundamental al asegurar que este teléfono se recicle adecuadamente. Cuando llegue el momento de dejar este teléfono o de cambiarlo por uno nuevo, recuerde que el teléfono, el cargador y muchos de sus accesorios pueden reciclarse. Es fácil. Para conocer más detalles del Programa de reciclado para

dispositivos inalámbricos usados de CTIA, visítenos en:  
[recycling.motorola.young-america.com/index.html](http://recycling.motorola.young-america.com/index.html)

# Etiqueta de perclorato para California

---

Algunos teléfonos móviles utilizan una batería de reserva interna permanente en la placa de circuito impreso, que puede contener cantidades muy pequeñas de perclorato. En esos casos, las leyes de California exigen la siguiente etiqueta:

“Material con perclorato - Se puede necesitar manejo especial.  
Visite [www.dtsc.ca.gov/hazardouswaste/perchlorate](http://www.dtsc.ca.gov/hazardouswaste/perchlorate).”

No existe necesidad de que los consumidores realicen un manejo especial.



# Prácticas inteligentes durante la conducción

---

## Drive Safe, Call Smart<sup>SM</sup>

**Revise las leyes y regulaciones sobre el uso de teléfonos celulares y sus accesorios en las áreas en que conduce. Obedézcalas siempre. El uso de estos dispositivos puede estar prohibido o restringido en ciertas áreas. Visite [www.motorola.com/callsmart](http://www.motorola.com/callsmart) para obtener más información.**

Su teléfono celular le permite comunicarse por voz y datos desde casi cualquier lugar, en cualquier momento y dondequiera que exista servicio celular y las condiciones de seguridad lo permitan. Recuerde que cuando conduce, esta es su principal responsabilidad. Si decide usar el teléfono celular mientras conduce, tenga presente los siguientes consejos:

- **Conozca su teléfono celular Motorola y sus funciones, como marcado rápido y remarcado.** Si cuenta con ellas, estas funciones le permiten hacer llamadas sin desviar la atención del camino.
- **Si tiene un dispositivo de manos libres, úselo.** Cuando sea posible, haga que el uso de su teléfono celular sea más conveniente, con uno de los muchos accesorios manos libres Motorola Original disponibles actualmente en el mercado.



TM

- **Ponga el teléfono al alcance.** Debe poder acceder al teléfono celular sin quitar la vista del camino. Si recibe una llamada entrante en un momento inoportuno, de ser posible, deje que su correo de voz la conteste por usted.
- **Dígale a la persona con la que está hablando que usted está conduciendo, si es necesario, suspenda la llamada cuando haya mucho tráfico o cuando existan condiciones climáticas peligrosas.** La lluvia, el aguanieve, la nieve, el hielo e, incluso, el tráfico intenso puede ser peligroso.
- **No tome notas ni busque números de teléfono mientras conduce.** Apuntar una lista de “cosas por hacer” o revisar la agenda desvía la atención de su principal responsabilidad: conducir en forma segura.
- **Marque en forma sensata y evalúe el tráfico; de ser posible, haga las llamadas cuando el automóvil no está en movimiento o antes de entrar al tráfico.** Si debe hacer una llamada mientras conduce, marque sólo algunos números, mire el camino y los espejos continúe.
- **No participe en conversaciones estresantes o emocionales que lo puedan distraer.** Infórmele a la persona que usted está conduciendo mientras habla y

suspenda cualquier conversación que pueda desviar su atención del camino.

- **Utilice el teléfono celular para solicitar ayuda.** Marque el 9-1-1 u otro número de emergencia local en caso de incendio, accidente de tránsito o emergencias médicas.\*
- **Utilice el teléfono inalámbrico para ayudar a otros en casos de emergencia.** Si presencia un accidente automovilístico, delito en curso u otra emergencia grave, donde la vida de las personas esté en peligro, llame al 9-1-1 o a otro número de emergencia local, tal como esperaría que otros hicieran por usted.\*
- **Llame a la asistencia en carretera o a un número celular especial que no sea de emergencia cuando sea necesario.** Si ve un vehículo averiado que no corre peligros serios, una señal de tránsito rota, un accidente de tránsito menor donde nadie resultó herido, o un vehículo que fue robado, llame a asistencia en carretera o a un número celular especial que no sea de emergencia.\*

---

\*. Dondequiera que exista servicio de telefonía celular.

# índice

---

## A

accesorio opcional 10  
accesorios 10, 80  
actualización del software  
82  
agregar un número 58, 62  
alerta  
desactivar 47, 51, 57  
programar 47, 48, 51, 52  
alertas de mensaje 51  
almacenar su número 15  
altavoz 80  
altavoz del manos libres 48  
animación 87  
aplicaciones Java 89  
apuntes 62

archivos de música MP3 24,  
38  
archivos descargados  
desde páginas Web 88  
en mensajes 74  
asociación. Consulte  
conexión Bluetooth  
audífono 80  
audio digital 24

## B

batería 12, 13  
prolongación de la  
duración de la  
batería 11

bloquear  
función 86  
tarjeta SIM 86  
teléfono 49  
borrado general 78  
brillo 55  
browser. Consulte  
microbrowser

## C

cables 37  
cables USB 37  
calculadora 86  
calendario 83, 84  
cámara 29

categorías 70  
código de acceso  
    internacional 63  
código de desbloqueo 49  
código de seguridad 49  
código PIN 14, 49, 86  
código PIN2 49  
códigos 49  
conector para audífonos 1  
conexión Bluetooth  
    descripción 17  
    ingreso de calendario,  
        envío 84  
    ingreso de calendario,  
        impresión 85  
    ingresos de la libreta de  
        direcciones 72  
    mensajes, imprimir 75  
    restricción del acceso 23

Consejos de seguridad. 111  
contestar al abrir 56  
contestar una llamada 14,  
    56  
contraseñas. Consulte  
    códigos  
copiar archivos 19  
correo de voz 60  
cronómetros 79

## **D**

desbloquear  
    función 86  
    tarjeta SIM 86  
    teléfono 14, 49  
despertador 82  
desplazamiento 76  
desviar llamadas 64

devolver una llamada 59  
dispositivo TTY 65

## **E**

encender/apagar 13  
enlace. Consulte conexión  
    Bluetooth  
equipo para automóvil 80  
estilo de audio,  
    programación 47, 48,  
    51  
etiqueta de perclorato 110

## **F**

fecha, programación 52  
finalizar una llamada 14  
fondo de pantalla 53  
fotografía 29, 87  
función opcional 10

## **G**

garantía 103

## **H**

hora, programación 52

## **I**

iconos de menú 40, 77, 78

ID de imagen 59, 69

ID de llamada 58, 59, 69

ID de timbre 59, 69, 77

idioma 76

IM 76

imagen 87

impresión 20

indicador de alarma 42

indicador de alerta 42

indicador de batería 42

indicador de datos 41

indicador de estilo de audio  
42

indicador de intensidad de la  
señal 41

indicador de línea activa 42

indicador de mensaje 34, 42

indicador de mensaje de  
correo de voz 42, 60

indicador de mensaje  
instantáneo 42

indicador de transferencia de  
llamadas 42

indicador EDGE 41

indicador en llamada 42

indicador GPRS 41

Indicador Java 42

información de la OMS 108

información de seguridad 96

ingreso de texto 43

intercambio de objetos 19

## **J**

juegos 89

## **L**

libreta de direcciones 58,  
62, 66, 67, 68

lista de correo de grupo 71

llamada

bloqueo 49, 65

contestación 14, 56

cronómetros 79

en espera 63

fin 14

finalización 14

realización 14

reenviar 64

llamada de conferencia 64  
llamada de datos 81  
llamada de fax 81  
llamadas hechas 57  
llamadas recibidas 57  
llamadas recientes 57  
llamar número 62  
luz de fondo 55

## **M**

marcado 1 tecla 68  
marcado fijo 65  
marcado por voz 62, 67, 80  
marcado rápido 66, 67, 68  
marcar el número de un  
servicio 66  
marcar nombre 67  
marcar un número telefónico  
14, 65, 66

marquee de texto 76  
mensaje 73, 74, 75  
mensaje Batería baja 42  
mensaje de texto 74, 75  
mensaje de voz 73  
mensaje Ingrese cód  
desbloq 49  
mensaje Llam entrante 59  
mensaje Llam perdidas 59  
mensaje multimedia 33, 73,  
74, 75  
mensaje SIM bloqueada 13,  
86  
mensajería instantánea.  
Consulte IM  
mensajes de browser 75  
menú 3, 10, 40, 76, 77  
microbrowser 75, 88, 89

MMS, definición 33  
modo avión 90  
modo de ingreso de símbolo  
46  
modo de ingreso de texto  
iTAP 44  
modo de ingreso de texto  
tap 45  
modo de ingreso numérico  
46

## **N**

número de emergencia 60  
número telefónico 15  
número telefónico. Consulte  
número telefónico  
número. Consulte número  
telefónico

## **P**

páginas Web 88  
pantalla 3, 40, 55  
pantalla externa 31, 48  
pantalla principal 3, 40, 78  
personalizar 76  
poner una llamada en espera  
63  
programación de red 82  
protector de pantalla 53  
prótesis auditivas 107  
puerto de conexión de  
accesorios 1

## **R**

realizar una llamada 14  
reciclar 109  
recordatorios 77

recordatorios de mensaje 77  
registro de voz 85, 86  
regulaciones de exportación  
109  
reinicio general 78  
reloj 52  
remarcar 59  
reproductor de audio 24  
restringir llamadas 65

## **S**

servicios de información 75  
sesiones Web 89  
silenciar una llamada 63  
Sincronización 81  
sincronización 81  
skin 55  
solapa 14, 56  
su número telefónico 15

## **T**

tarjeta de memoria 35  
tarjeta SIM 11, 14, 49, 66,  
75, 86  
tecla central 1, 47  
tecla de encendido 1, 14  
tecla de navegación 1, 10,  
47  
tecla de selección central 10  
tecla enviar 1, 14  
tecla fin 1, 14  
tecla inteligente 47, 48, 78  
teclado 56, 77  
teclas programables 1, 40,  
78  
tema 54  
tonos DTMF 58, 66  
transferir una llamada 64

## **V**

- vida útil de la batería,
  - prolongación 54, 55
- videoclip 88
- videos 32
- volumen 47, 77
- volumen de timbres 47, 77
- volumen del auricular 47

## **Z**

- zona horaria 52

Patente en EE.UU.  
Re. 34,976





