

Посібник користувача Nokia 3220



9231122
Видання 3

ДЕКЛАРАЦІЯ ВІДПОВІДНОСТІ

Ми, NOKIA CORPORATION, заявляємо з повною відповідальністю, що виріб RH-37 відповідає положенням наступної Директиви Ради Європи: 1999/5/EC.

Копію цієї Декларації відповідності можна знайти за веб-адресою
http://www.nokia.com/phones/declaration_of_conformity/.

CE 434

Авторське право © 2005 Nokia. Всі права захищені.



Викреслена корзина з колесами означає, що в межах Європейського Союзу наприкінці терміну дії цей виріб потрібно відділити від інших. Це стосується не тільки Вашого пристрою, а й будь-яких додатків, позначених цих символом. Не викидайте ці вироби з несорттованими міськими відходами.

Відтворення, передача, розповсюдження чи зберігання у будь-якому вигляді даного документу чи будь-якої його частини без попереднього дозволу компанії Nokia заборонені.

Nokia, Nokia Connecting People, Xpress-on та Pop-Port є торговими марками або зареєстрованими торговими марками корпорації Nokia. Назви інших продуктів чи компаній, вказані тут, можуть бути товарними знаками чи назвами виробів відповідних власників.

"Nokia tune" є товарним знаком Nokia Corporation.

US Patent No 5818437 and other pending patents. T9 text input software Copyright (C) 1997-2005. Tegic Communications, Inc. All rights reserved.



Includes RSA BSAFE cryptographic or security protocol software from RSA Security.



Java is a trademark of Sun Microsystems, Inc.

This product is licensed under the MPEG-4 Visual Patent Portfolio License (i) for personal and noncommercial use in connection with information which has been encoded in compliance with the MPEG-4 Visual Standard by a consumer engaged in a personal and noncommercial activity and (ii) for use in connection with MPEG-4 video provided by a licensed video provider. No license is granted or shall be implied for any other use. Additional information including that relating to promotional, internal and commercial uses may be obtained from MPEG LA, LLC. See <<http://www.mpegla.com>>.

Цей виріб ліцензовано згідно з пакетом ліцензії на патент відеостандарту MPEG-4 (i) для особистого і некомерційного використання, пов'язаного з інформацією, закодованою згідно зі стандартом передачі відеоінформації MPEG-4 користувачем в особистій та некомерційній сфері діяльності, (ii) для використання у зв'язку з відео у форматі MPEG-4, що постачається ліцензованим постачальним відеопродуктів. Жодна ліцензія для інших використань не надається та не мається на увазі. Додаткову інформацію, включаючи таку, що пов'язана з рекламними, внутрішніми та комерційними використаннями, можна отримати від MPEG LA, LLC. Див. <<http://www.mpegla.com>>.

Nokia притримується політики неперервного розвитку. Nokia зберігає за собою право вносити будь-які зміни та покращення в будь-який продукт, що описаний в цьому документі, без попереднього повідомлення.

Компанія Nokia не несе відповідальності за втрату даних чи прибутку, а також за будь-які спеціальні, випадкові, наступні чи побічні збитки, чим би вони не були викликані.

Зміст цього документу надається "як є". Окрім вимог діючого законодавства, ніякі інші гарантії, як явні, так і ті, що припускаються, включаючи (але не обмежуючись) неявними гарантіями комерційної цінності та придатності для визначеної мети, не торкаються точності, надійності чи змісту цього документу. Nokia зберігає право на перегляд цього документа або на його анулювання у будь-який час без попереднього повідомлення.

Доступність окремих виробів може залежати від регіону. Будь-ласка, зверніться до найближчого дилера компанії Nokia.

Цей виріб може містити товари, технології або програмне забезпечення, які регулюються експортними законами та положеннями США та інших країн. Відхилення від положень закону заборонено.

Зміст

Для Вашої безпеки	12
Загальна інформація	17
Огляд функцій	17
Коди доступу	17
Код захисту	17
PIN-коди	18
Коди PUK	18
Пароль заборони	19
Код гаманця	19
Послуга установки конфігурації	19
Завантаження вмісту та програм	20
Контактна інформація та технічна підтримка Nokia	20
1. Початок роботи	22
Встановлення SIM-картки та акумулятора	22
Заряджання акумулятора	24
Увімкнення та вимкнення телефону	25
Антенa	25
Наручний ремінець	26
Заміна панелей	27
Заміна затворів	29
Створення накладних панелей	29
Заміна накладної панелі	30
2. Ваш телефон	31
Клавiші та частини	31

Режим очікування.....	32
Список персональних пунктів прискореного доступу	32
Клавіші прискореного доступу в режимі очікування.....	33
Збереження енергії	34
Індикатори	34
Блокування клавіатури (блокування)	36
3. Функції дзвінків	37
Здійснення дзвінка	37
Швидкий набір.....	38
Відповідь на дзвінок або його відхилення.....	38
Очікування дзвінка.....	38
Опції, наявні під час дзвінка.....	39
4. Введення тексту.....	40
Установки	40
Інтелектуальне введення тексту.....	41
Введення складних слів	41
Традиційне введення тексту.....	42
5. Навігація по меню.....	43
6. Повідомлення	44
Текстові повідомлення (SMS).....	44
Написання та надсилання SMS-повідомлень	45
Опції надсилання повідомлення	46
Читання SMS-повідомлень та відповідь на них	46
Шаблони.....	47
Папки "Збережені повідомлення" та "Мої папки"	48
Мультимедійні повідомлення (MMS).....	48
Написання та надсилання мультимедійних повідомлень	49

Читання мультимедійних повідомлень та відповідь на них	51
Папки повідомлень	52
Пам'ять заповнена	52
Миттєві повідомлення	53
Створення повідомлення.....	53
Отримання повідомлення.....	53
Швидкі повідомлення (ШП).....	53
Доступ до меню	54
З'єднання з сервером швидких повідомлень	55
Початок сеансу обміну швидкими повідомленнями	55
Приймання або відхилення запрошення.....	56
Щоб прочитати нове повідомлення	57
Участь у розмові.....	57
Редагування статусу доступності	58
Контакти для обміну швидкими повідомленнями	58
Блокування та розблокування повідомлень	59
Групи	59
Публічні групи.....	59
Приватні групи.....	60
Програма електронної пошти	60
Написання та надсилання повідомлення електронної пошти	61
Завантаження електронної пошти.....	61
Читання повідомлень електронної пошти та відповідь на них	62
"Вхідні" та інші папки.....	62
Видалення повідомлень електронної пошти.....	63
Голосові повідомлення.....	63
Інформаційні повідомлення	64
Сервісні команди.....	64
Видалення повідомлень.....	64

Установки повідомлення.....	64
Текстові повідомлення та електронна пошта SMS	64
Мультимедіа	65
Електронна пошта.....	66
Розмір шрифту	68
Лічильник повідомлень.....	68
7. Реєстр дзвінків.....	69
Списки недавніх дзвінків.....	69
Таймери та лічильники	69
Інформація про місцезнаходження.....	70
8. Контакти.....	71
Пошук контакту	71
Збереження імен та телефонних номерів.....	71
Збереження номерів, елементів або зображення	71
Копіювання контактів.....	72
Редагування деталей контакту.....	73
Видалення контактів або деталей контактів.....	73
Візитні картки	74
Моя присутність.....	74
Передплачені імена.....	75
Додавання контактів до передплачених імен	76
Перегляд передплачених імен.....	76
Скасування передплати на контакт	77
Установки	77
Швидкий набір	77
Голосовий набір	78
Додавання голосових позначок та керування ними	79
Телефонування за допомогою голосових позначок	79

Сервісні номери	80
Мої номери	80
Групи абонентів.....	80
9. Установки	81
Режими	81
Теми	81
Тони.....	82
Установки світла.....	82
Персональні закладки	83
Дисплей.....	83
Час та дата.....	84
Здійснення дзвінків	85
Телефон.....	86
З'єднання.....	87
Пакетні дані (EGPRS)	87
Установки модему.....	88
Додатки	89
Настройка	89
Захист.....	91
Повернення до початкових установок	92
10. Меню оператора	93
11. Галерея	94
12. Медіа	95
Камера	95
Фотографування	95
Записування відеокліпів	95
Диктофон.....	96

Запис звуку	96
Опції після записування	96
13.Організатор	98
Будильник.....	98
Припинення сигналу	98
Календар	99
Створення календарної нотатки.....	99
Сигнал нотатки.....	100
Список справ	100
Нотатки.....	101
Синхронізація.....	101
Синхронізація з сервером	102
Установки синхронізації з сервером	102
Синхронізація з ПК.....	103
Установки синхронізації з ПК.....	103
14.Програми.....	104
Ігри та програми.....	104
Завантаження ігор та програм.....	105
Установки гри	105
Стан пам'яті.....	106
Калькулятор.....	106
Таймер зворотного відліку.....	107
Секундомір	107
Гаманець	108
Доступ до меню гаманця	109
Створення режиму гаманця	110
Установки гаманця	111
Здійснення покупок за допомогою гаманця	111

15.Веб	113
Настроювання перегляду веб-сторінок.....	113
З'єднання з сервером.....	114
Перегляд сторінок.....	115
Перегляд сторінок за допомогою клавіш телефону.....	115
Опції під час перегляду сторінок.....	115
Безпосередній дзвінок.....	116
Установки перегляду.....	116
Сookies.....	117
Сценарії через захищене з'єднання.....	117
Закладки.....	118
Отримання закладки.....	118
Завантаження файлів.....	118
Службова скринька вхідних повідомлень.....	119
Установки скриньки послуг.....	119
Кеш-пам'ять.....	120
Захист браузера.....	120
Модуль захисту.....	121
Сертифікати.....	122
Цифровий підпис.....	123
16.Послуги SIM	124
17.З'єднання з ПК	125
PC Suite.....	125
Пакетні дані, HSCSD і CSD.....	125
Програми передачі даних.....	126
18.Інформація про акумулятори	127
Зарядження та ліквідація.....	127

Вказівки щодо справжності акумуляторів Nokia.....	128
ДОГЛЯД ТА ТЕХНІЧНЕ ОБСЛУГОВУВАННЯ.....	131
Додаткова інформація з безпеки.....	133
Предметний покажчик.....	140

Для Вашої безпеки

Прочитайте ці прості вказівки. Недотримання їх може бути небезпечним або незаконним. Для отримання подальшої інформації прочитайте повний посібник користувача.



ВМИКАЙТЕ, КОЛИ БЕЗПЕЧНО

Не вмикайте телефон в місцях, де заборонено використання бездротових телефонів або де він може стати джерелом небезпеки або перешкод.



БЕЗПЕКА НА ДОРОЗІ – НАЙГОЛОВНІШЕ

Дотримуйтесь всіх місцевих законів. Завжди тримайте свої руки вільними для керування автомобілем під час їзди. Найголовніше, про що Ви повинні думати під час їзди, – це безпека дорожнього руху.



ПЕРЕШКОДИ

Всі бездротові телефони можуть бути чутливими до перешкод, які можуть вплинути на їх роботу.



ВМИКАЙТЕ В ЛІКАРНЯХ

Дотримуйтесь будь-яких обмежень. Вмикайте телефон, коли знаходитесь поруч із медичним обладнанням.



ВМИКАЙТЕ В ЛІТАКАХ

Дотримуйтесь будь-яких обмежень. Бездротові пристрої можуть спричинити перешкоди в літаку.



ВМИКАЙТЕ ПІД ЧАС ЗАПРАВКИ

Не користуйтеся телефоном у пункті заправки. Не користуйтеся біля палива або хімікатів.

**ВИМИКАЙТЕ В ЗОНІ ВИБУХОВИХ РОБІТ**

Дотримуйтесь будь-яких обмежень. Не користуйтеся телефоном в місцях, де тривають вибухові роботи.

**КОРИСТУЙТЕСЬ РОЗВАЖЛИВО**

Використовуйте тільки в нормальному положенні згідно з поясненнями, наведеними в документації до виробу. Не торкайтеся антени без нагальної потреби.

**КВАЛІФІКОВАНЕ ОБСЛУГОВУВАННЯ**

Лише кваліфікований персонал має право встановлювати або ремонтувати цей виріб.

**ДОДАТКИ ТА АКУМУЛЯТОРИ**

Користуйтеся лише ухваленими додатками та акумуляторами. Не приєднуйте несумісні вироби.

**ВОДОНЕПРОНИКНІСТЬ**

Ваш телефон не є водонепроникним. Тримайте його сухим.

**РЕЗЕРВНІ КОПІЇ**

Не забувайте створювати резервні копії або записувати на папері усю важливу інформацію, збережену в телефоні.

**ПРИЄДНАННЯ ДО ІНШИХ ПРИСТРОЇВ**

Приєднуючи до будь-якого іншого пристрою, прочитайте посібник користувача пристрою, щоб ознайомитись з детальною інформацією з питань безпеки. Не приєднуйте несумісні вироби.



ЕКСТРЕНІ ДЗВІНКИ

Переконайтесь, що телефон увімкнено і що він працює. Натисніть клавішу закінчення дзвінка стільки разів, скільки потрібно, щоб очистити дисплей і повернутися до початкового екрана. Введіть екстрений номер телефону, потім натисніть клавішу дзвінка. Скажіть, де Ви знаходитесь. Не завершуйте дзвінок, поки Вам не дозволять це зробити.

■ Про Ваш пристрій

Бездротовий пристрій, описаний в цьому посібнику, офіційно дозволений для використання в мережах EGSM 900 та GSM 1800 і 1900. Щоб отримати додаткову інформацію про мережі, зверніться до свого постачальника послуг.

Користуючись функціями цього пристрою, дотримуйтесь усіх законів і поважайте право на особисте життя та законні права інших.



Попередження: Для використання будь-яких функцій цього пристрою, окрім будильника, пристрій повинен бути увімкненим. Не вмикайте пристрій у випадках, коли використання бездротових пристроїв може спричинити виникнення небезпеки або перешкод.

■ Послуги мережі

Щоб користуватися телефоном, Ви повинні бути абонентом постачальника послуг бездротового зв'язку. Багато функцій цього пристрою залежать від функцій бездротової мережі, в якій він працює. Ці послуги мережі можуть бути доступними не у всіх мережах або Вам, можливо, необхідно буде укласти окремі угоди зі своїм постачальником послуг, перш ніж Ви зможете користуватися послугами мережі. Вашому постачальнику послуг може знадобитися надати Вам спеціальні інструкції щодо їх використання, а також надати роз'яснення щодо платні, яка буде стягуватися.

У деяких мережах можуть існувати обмеження, що впливають на можливість використання послуг мережі. Наприклад, деякі мережі можуть не підтримувати всі символи та послуги, що залежать від мови.

Ваш постачальник послуг міг запропонувати, щоб окремі функції Вашого пристрою були вимкнені або неактивовані. Якщо це так, вони не будуть відображатися в меню Вашого пристрою. Крім того, Ваш пристрій може бути спеціально настроєний оператором мережі. Ця конфігурація може включати зміни назв меню, піктограм та послідовності відображення пунктів меню. Щоб отримати додаткову інформацію, зверніться до свого постачальника послуг.

Цей пристрій підтримує протоколи WAP 2.0 (HTTP та SSL), які працюють на протоколах TCP/IP. Деякі функції цього пристрою, наприклад, текстові повідомлення, мультимедійні повідомлення, послуга миттєвих повідомлень, програма електронної пошти, контакти з відображенням присутності, послуги мобільного Інтернету, завантаження вмісту та програм та синхронізація з віддаленим сервером Інтернету, потребують підтримки мережею цих технологій.

■ Спільна пам'ять

Наступні функції цього пристрою можуть використовувати спільну пам'ять: контакти, текстові повідомлення, швидкі повідомлення та електронна пошта SMS, голосові позначки, календар та нотатки. Використання однієї або кількох з перелічених вище функцій може зменшити обсяг пам'яті, доступний для інших функцій, що використовують спільну пам'ять. Наприклад, збереження багатьох повідомлень електронної пошти SMS може використати усю вільну пам'ять. Коли Ви спробуєте скористатися функцією, що використовує спільну пам'ять, на дисплеї пристрою може з'явитися повідомлення про переповнення пам'яті. У такому випадку потрібно видалити деяку інформацію або записи у функціях, що використовують спільну пам'ять, перш ніж продовжити. Деякі функції, наприклад, контакти, текстові

повідомлення, швидкі повідомлення та електронна пошта SMS, окрім пам'яті, що використовується спільно з іншими функціями, можуть мати певний об'єм пам'яті, спеціально призначений для них.

■ Додатки

Кілька практичних правил стосовно аксесуарів та додатків:

- Тримайте всі аксесуари та додатки в місцях, недоступних для малих дітей.
- Щоб від'єднати шнур живлення будь-якого аксесуара або додатка, необхідно потягнути за штепсель, а не за шнур.
- Регулярно перевіряйте, чи закріплені та чи працюють належним чином додатки, встановлені в автомобілі.
- Встановлення будь-яких складних автомобільних додатків повинно виконуватись виключно кваліфікованим персоналом.

Загальна інформація

■ Огляд функцій

Ваш телефон виконує багато функцій, корисних для щоденного користування, як-от календаря, годинника, будильника і вбудованої камери. Ваш телефон також підтримує наступні функції:

- Мультимедійні повідомлення. Див. [Мультимедійні повідомлення \(MMS\)](#), стор. 48.
- Швидкі повідомлення. Див. [Швидкі повідомлення \(ШП\)](#), стор. 53.
- Електронна пошта. Див. [Програма електронної пошти](#), стор. 60.
- Контакти з відображенням присутності. Див. [Моя присутність](#), стор. 74.
- EDGE (Збільшені швидкості передачі даних для розвитку GSM). Див. [Пакетні дані \(EGPRS\)](#), стор. 87.
- Платформа Java 2, Micro Edition, J2ME®. Див. [Програми](#), стор. 104.
- XHTML-браузер. Див. [Веб](#), стор. 113.

■ Коди доступу

Код захисту

Код захисту (від 5 до 10 цифр) допомагає захистити Ваш телефон від несанкціонованого використання. Код було заздалегідь встановлено на

значення 12345. Щоб змінити код і запрограмувати телефон запитувати його, див. [Захист](#) стор. 91.

PIN-коди

Код PIN (personal identification number – персональний ідентифікаційний номер) та код UPIN (universal personal identification number – універсальний персональний ідентифікаційний номер, від 4 до 8 цифр) допомагають захищати Вашу SIM-картку від несанкціонованого використання. Див. [Захист](#), стор. 91.

Код PIN2 (від 4 до 8 цифр) може постачатися разом із SIM-карткою і потрібен для деяких функцій.

Модуль PIN потрібний для отримання інформації в модулі захисту. Див. [Модуль захисту](#), стор. 121.

PIN підпису потрібний для цифрового підпису. Див. [Цифровий підпис](#), стор. 123.

Коди PUK

Код PUK (персональний ключ розблокування) та код UPUK (універсальний персональний ключ розблокування, 8 цифр) потрібні, щоб змінити заблокований код PIN та код UPIN відповідно. Код PUK2 (8 цифр) потрібен для зміни заблокованого коду PIN2. Якщо коди не постачаються разом із SIM-карткою, зверніться до свого оператора.

Пароль заборони

Пароль заборони дзвінків (4 цифри) потрібен для користування послугою *Сервіс заборони дзвінків*. Див. *Захист*, стор. 91.

Код гаманця

Код гаманця (від 4 до 8 цифр) потрібен для отримання доступу до послуг гаманця. Додаткову інформацію наведено в розділі *Гаманець* на стор. 108.

■ Послуга установки конфігурації

Для застосування деяких послуг мережі, наприклад послуг мобільного Інтернету, MMS або синхронізації віддаленого серверу Інтернет, Ваш телефон потребує правильні установки конфігурації. Ви можете отримати установки як конфігураційне повідомлення. Після отримання установок Вам потрібно зберегти їх у своєму телефоні. Постачальник послуг може передбачити PIN-код, необхідний для збереження установок. Щоб отримати детальнішу інформацію стосовно наявності цих установок, зверніться до свого оператора мережі, постачальника послуг, найближчого до Вас авторизованого дилера Nokia або відвідайте зону підтримки на веб-сайті Nokia за адресою <www.nokia.com/support>.

Коли Ви отримуєте повідомлення настройки, з'являється повідомлення *Конфіг. установ. отримано*.

Щоб зберегти ці установки, виберіть **Показат.** > **Зберегти**. Якщо телефон запитує *Введіть PIN установок*; введіть PIN-код для цих установок та натисніть **Добре**. Щоб отримати PIN-код, зверніться до постачальника

послуг, який надає ці установки. Якщо ніяких установок ще не збережено, ці установки будуть збережені та встановлені як стандартні конфігураційні установки. У іншому випадку телефон запитає *Активувати збережені конфігураційні установки?*

Щоб відхилити отримані установки, виберіть **Вийти** або **Показат.** > **Скасув.**

Щоб редагувати установки, див. **Настройка** стор. 89.

■ Завантаження вмісту та програм

Ви можете завантажувати на Ваш телефон новий вміст (наприклад, теми) (послуга мережі). Виберіть функцію завантаження (наприклад, в меню *Галерея*). Щоб отримати доступ до функції завантаження, див. опис відповідних меню. Для отримання інформації щодо наявності різноманітних послуг, цін та тарифів, зв'яжіться зі своїм постачальником послуг.



Важливо: Використовуйте лише послуги, яким Ви довіряєте і які надають належну безпеку та захист від шкідливого програмного забезпечення.

■ Контактна інформація та технічна підтримка Nokia

Перевірте веб-адресу www.nokia.com/support або Ваш місцевий веб-сайт Nokia стосовно наявності останньої редакції цього посібника, додаткової інформації, завантажень та послуг, які відносяться до Вашого виробу Nokia.

На веб-сторінці Ви зможете отримати інформацію стосовно використання виробів та послуг Nokia. Якщо Вам потрібно звернутися до служби з

обслуговування користувачів, перевірте список місцевих контактних центрів Nokia Care за веб-адресою www.nokia.com/customerservice.

Для технічного обслуговування перевірте місцезнаходження Вашого найближчого центру технічного обслуговування Nokia Care на веб-сторінці www.nokia.com/repair.

1. Початок роботи

■ Встановлення SIM-картки та акумулятора

Зберігайте всі SIM-картки в недоступних для дітей місцях. Щоб отримати інформацію стосовно використання послуг SIM-картки, зверніться до продавця Вашої SIM-картки. Це може бути постачальник послуг, оператор мережі або інший продавець.



Увага: Перш ніж знімати панель, завжди вимикайте живлення та від'єднуйте зарядний пристрій та інші пристрої. Уникайте доторкання до електронних компонентів під час зміни панелі. Завжди зберігайте та використовуйте пристрій з прикріпленими панелями.

1. Щоб зняти задню панель телефону:

Натисніть фіксатор задньої панелі (1) й обережно підніміть з телефону задню панель, починаючи від нижньої частини телефону (2).

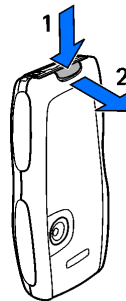

2. Вийміть акумулятор, піднявши його, як показано. Вставте SIM-картку в утримувач SIM-картки, щоб вона зафіксувалася в своєму положенні. Переконайтесь, що SIM-картку правильно встановлено і що золотиста поверхня контактів картки повернена донизу.

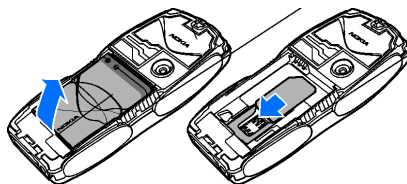

3. Щоб від'єднати SIM-картку, натисніть фіксатор картки (1) і витягніть SIM-картку до верхньої частини телефону (2).

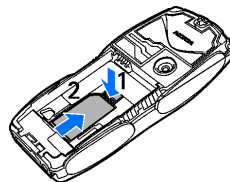

4. Вставте акумулятор. Зверніть увагу на розташування контактів акумулятора

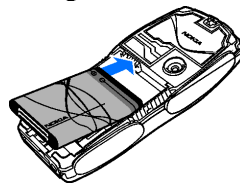

5. Сумістіть верхню частину задньої кришки з верхньою частиною телефону (1).
Притиснувши нижню частину задньої кришки, зафіксуйте її (2).

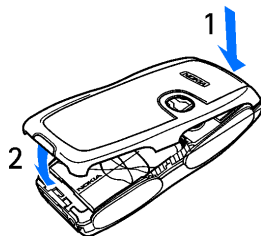

■ Зарядження акумулятора



Попередження: Використовуйте лише акумулятори, зарядні пристрої та додатки, ухвалені компанією Nokia для використання саме з цією моделлю. Використання інших типів пристроїв може призвести до втрати будь-яких гарантій та дозволів, а також може бути небезпечним.

Будь ласка, перевіряйте номер моделі зарядного пристрою, перш ніж використовувати його разом з цим пристроєм. Цей апарат має отримувати живлення від зарядних пристроїв ACP-7, ACP-8, ACP-12, LCH-9 або LCH-12.

З питань придбання ухвалених додатків необхідно звернутися до свого дилера. Щоб від'єднати шнур живлення будь-якого додатка, необхідно потягнути за штепсель, а не за шнур.

1. Увімкніть зарядний пристрій у настінну розетку.
2. Приєднайте дрід від зарядного пристрою до гнізда на нижній поверхні телефону.

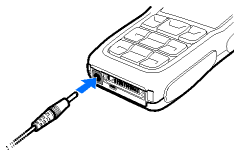

Якщо акумулятор повністю розряджено, то пройде деякий час, перш ніж на дисплеї з'явиться індикатор зарядження або можна буде робити будь-які дзвінки.

Час зарядження залежить від зарядного пристрою та від акумулятора. Наприклад, зарядження акумулятора за допомогою зарядного пристрою АСР-12 триває приблизно 1 годину 20 хвилин, коли телефон знаходиться в режимі очікування.

■ Увімкнення та вимкнення телефону



Попередження: Не вмикайте телефон в місцях, де заборонено використання бездротових телефонів або де він може стати джерелом небезпеки або перешкод.

Натисніть та утримуйте кнопку живлення.

Якщо телефон просить ввести PIN-код або код UPIN, введіть код (відображається як ****) і виберіть **Добре**.



■ Антена

У Вашому пристрої є внутрішня антена.



Увага: Як і під час роботи з будь-яким іншим пристроєм, що випромінює радіохвилі, не торкайтеся антени без нагальної потреби, коли пристрій увімкнено. Торкання антени впливає на якість зв'язку і може призвести до більшого, ніж вимагається, використання пристроєм енергії. Уникання контакту з антеною під час роботи пристрою дозволяє досягти найбільшої ефективності антени та довшого терміну служби акумулятора.

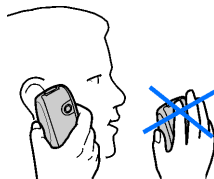

■ Наручний ремінець

Зніміть задню панель, просуньте ремінець, як показано на малюнку, і затягніть його. Встановіть на місце задню панель.

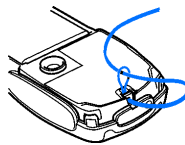

■ Заміна панелей



Увага: Перш ніж знімати панель, завжди вимикайте живлення та від'єднуйте зарядний пристрій та будь-який інший пристрій. Уникайте доторкання до електронних компонентів під час зміни панелей. Завжди зберігайте та використовуйте пристрій з прикріпленими панелями.

1. Зніміть задню панель з телефону, як зображено на стор. 22.
2. Обережно зніміть передню панель з телефону. Щоб зробити це, обережно підніміть верхню панель з телефону, починаючи з його верхньої частини (1), а потім від'єднайте передню панель (2).
3. Вийміть клавіатуру з передньої панелі, обережно витягнувши її.

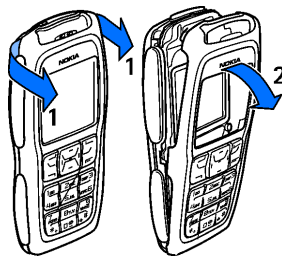

4. Вставте клавіатуру у нову передню панель (3).
5. Встановіть передню панель на місце, обережно притиснувши її до телефону, поки вона не зафіксується в своєму положенні (4).
6. Сумістіть верхню частину задньої кришки з верхньою частиною телефону (5). Притиснувши нижню частину задньої кришки, зафіксуйте її (6).

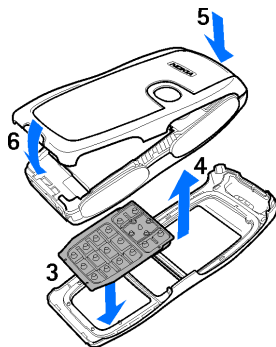

■ Заміна затворів

1. Зніміть панелі з телефону. Див. [Заміна панелей](#) на стор. 27.
2. Щоб від'єднати затвори, зсуньте їх до верхньої частини телефону (1) та від'єднайте затвор (2).
3. Встановіть затвори, як показано.
4. Встановіть панелі телефону. Див. [Заміна панелей](#) на стор. 27.

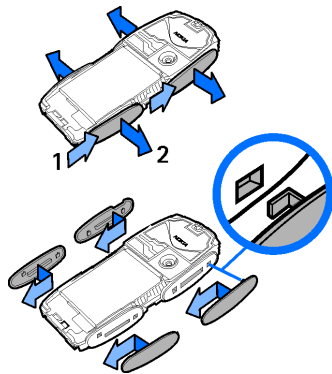

■ Створення накладних панелей

За допомогою пластмасового шаблону утворіть накладну панель за власним дизайном.



Увага: Скористайтеся звичайним папером, що використовується в звичайних принтерах, або фотопапером завтовшки не більше 0,3 мм. Щоб запобігти впливу на ефективність роботи антени, матеріал не повинен містити металевих частин.

1. Розташуйте шаблон у правильному положенні і накресліть контур.
2. Обережно виріжте нову накладну панель.

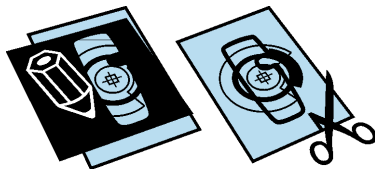

Порада: Nokia PC Suite забезпечує в редакторі зображень інструмент для створення накладних панелей.

■ Заміна накладної панелі

1. Зніміть задню панель з телефону. Див. [Заміна панелей](#) на стор. 27.
2. Зніміть накладну панель із задньої панелі.
3. Вставте нову накладну панель в задню панель, просунувши накладну панель під двома напрямниками в нижній частині (1), а потім під напрямником в верхній частині (2).
4. Встановіть задню панель на місце.

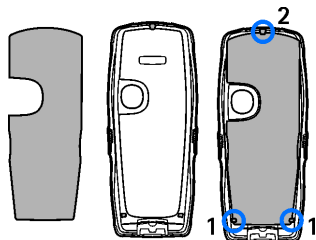

2. Ваш телефон

■ Клавiші та частини

- Клавiша живлення (1)
- Динамiк (2)
- Гучномовець (3)
- Лiва клавiша вибору, середня клавiша вибору та права клавiша вибору (4)
- 4-стороння навігацiйна клавiша (5)
- Клавiша дзвiнка (6)
- Клавiша закінчення (7)
- Клавiатура (8)
(в залежності від регіону)
- Гнiздо зарядного пристрою (9)
- З'єднувач Pop-Port™ (10)

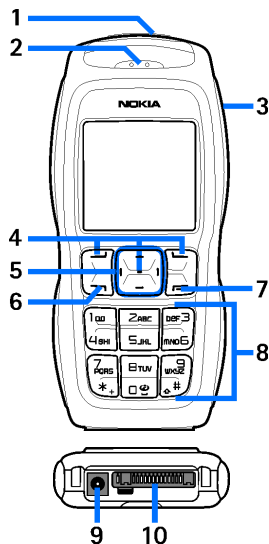

- Об'єктив камери (11)

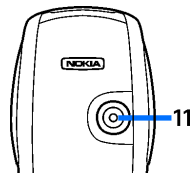

■ Режим очікування

Коли телефон готовий до використання і Ви не вводили жодного знаку, телефон перебуває в режимі очікування.

- Назва мережі або логотип оператора (1)
- Потужність сигналу стільникової мережі у Вашому поточному місцезнаходженні (2)
- Рівень заряду акумулятора (3)
- Ліва клавіша вибору – це **Вибране** (4)
- Середня клавіша вибору – це **Меню** (5)
- Права клавіша вибору – це **Імена** (6) або швидкий доступ до іншої функції, яку Ви вибрали. Див. [Персональні закладки](#), стор. 83. Деякі оператори можуть визначити власну клавішу, за допомогою якої можна зайти на певний веб-сайт оператора.

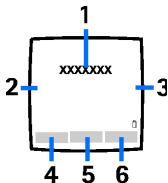

Список персональних пунктів прискореного доступу

Ліва клавіша вибору – це **Вибране**.

Щоб переглянути функції у персональному списку прискореного доступу, виберіть **Вибране**. Щоб активувати функцію, виділіть її.

Щоб переглянути список доступних функцій, виберіть **Вибране > Опції > Вибрати опції**. Щоб додати функцію до списку швидкого доступу, виберіть **Познач**. Щоб видалити функцію зі списку, натисніть **Прибр**.

Щоб змінити послідовність розташування функцій у списку персональних пунктів швидкого доступу, виберіть **Вибране > Опції > Організувати**.

Виберіть потрібну функцію **Переміст**, а потім виберіть місце, в яке потрібно перемістити функцію.

Клавiші прискореного доступу в режимі очiкування

Щоб відкрити список набраних номерів, натисніть клавішу дзвінка один раз. Перейдіть до потрібного номера або імені та натисніть клавішу дзвінка, щоб зателефонувати за цим номером.

Щоб відкрити веб-браузер, натисніть та потримайте **0**.

Щоб зателефонувати на свою скриньку голосової пошти, натисніть і потримайте **1**.





Використовуйте клавішу навігації для швидкого доступу. Натисніть клавішу навігації вправо, щоб отримати доступ до календаря, ліворуч, щоб розпочати написання SMS повідомлення, вгору, щоб активувати камеру, та вниз, щоб отримати доступ до списку контактів.

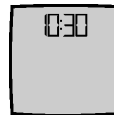







Збереження енергії

З метою збереження енергії заставка цифрового годинника перекриває дисплей тоді, коли протягом певного періоду часу жодна з функцій телефону не використовується. Щоб вимкнути заставку, натисніть будь-яку клавішу.



Індикатори

-  Ви отримали одне або кілька текстових, графічних або мультимедійних повідомлень. Див. [Читання SMS-повідомлень та відповідь на них](#) на стор. 46 або [Читання мультимедійних повідомлень та відповідь на них](#) на стор. 51.
-  Телефон зареєстрував пропущений дзвінок. Див. [Реєстр дзвінків](#), стор. 69.
-  Ваш телефон з'єднаний з послугою швидких повідомлень, і його статусом доступності є онлайн або офлайн відповідно. Див. [З'єднання з сервером швидких повідомлень](#), стор. 55.
-  Ви отримали одне або декілька швидких повідомлень і Ви з'єднанні з послугою швидких повідомлень. Див. [З'єднання з сервером швидких повідомлень](#), стор. 55.
-  Клавіатуру телефону заблоковано. Див. [Блокування клавіатури \(блокування\)](#), стор. 36.

-  Телефон не дзвонить у разі отримання вхідного дзвінка або текстового повідомлення, коли *Сигнал вхідного дзвінка* встановлено на *Вимкнути* та *Тон сигналу повідомлення* встановлено на *Вимкнути*. Див. [Тони](#), стор. 82.
-  Будильник встановлено у положення *Увімкнути*. Див. [Будильник](#), стор. 98.
-  Коли для з'єднання EGPRS вибрано режим *Завжди online* і доступна послуга EGPRS, у верхньому лівому куті дисплея відображається цей індикатор. Див. [Пакетні дані \(EGPRS\)](#), стор. 87.
-  Коли встановлюється EGPRS-з'єднання, в верхньому лівому куті дисплея відображається цей індикатор. Див. [Пакетні дані \(EGPRS\)](#) стор. 87 та [Перегляд сторінок](#) стор. 115.
-  З'єднання EGPRS припинено (знаходиться на утриманні), наприклад, у разі вхідного або вихідного дзвінка під час комутованого з'єднання EGPRS.
-  Було увімкнено гучномовець, див. [Опції, наявні під час дзвінка](#) на стор. 39.
-  Дзвінки обмежені закритою групою абонентів. Див. [Захист](#), стор. 91.
-  Приєднано гарнітуру або "вільні руки".
-  Приєднано пристрій індуктивного зв'язку або музичну підставку.

■ Блокування клавіатури (блокування)

Для запобігання випадковому натисканню клавіш виберіть **Меню** і натискайте * впродовж 3,5 секунд, щоб заблокувати клавіатуру.

Щоб розблокувати клавіатуру, виберіть **Розбл.** і натисніть *.

Щоб відповісти на дзвінок, коли клавіатуру заблоковано, натисніть клавішу дзвінка. Коли Ви завершуєте або відхиляєте дзвінок, клавіатура автоматично блокується.

Щоб дізнатися про *Автоматичне блокуван. клавіш*, див. **Телефон** на стор. 86.

Коли блокування клавіатури увімкнене, може існувати можливість зателефонувати за офіційним номером екстреної служби, запрограмованим у Вашому пристрої.

3. Функції дзвінків

■ Здійснення дзвінка

1. Введіть номер телефону разом із кодом міста.

Щоб зателефонувати за кордон, двічі натисніть *, щоб ввести міжнародний префікс (знак "+" замінює код міжнародного доступу), а потім введіть код країни, код міста без першого 0, якщо він не потрібен, та номер телефону.

2. Щоб зателефонувати за номером, натисніть клавішу дзвінка.
3. Щоб закінчити дзвінок або скасувати спробу дзвінка, натисніть клавішу закінчення дзвінка.

Щоб зателефонувати за допомогою імені, знайдіть ім'я або номер телефону в меню *Контакти*, див. [Пошук контакту](#) на стор. 71. Натисніть клавішу дзвінка, щоб зателефонувати за цим номером.

В режимі очікування один раз натисніть клавішу дзвінка, щоб отримати доступ до списку, який містить до 20 останніх номерів, за якими Ви телефонували або намагалися зателефонувати. Щоб зателефонувати за номером, виберіть номер або ім'я, та натисніть клавішу дзвінка.

Швидкий набір

Телефонному номеру можна призначити одну з клавіш швидкого набору від 2 до 9. Див. [Швидкий набір](#), стор. 77. Зателефонуйте за цим номером одним із наступних способів:

- Натисніть клавішу швидкого набору, а потім натисніть клавішу дзвінка.
- Якщо [Швидкий набір](#) встановлено на [Увімкнуті](#), натисніть та утримуйте клавішу швидкого набору, поки телефон не почне здійснювати дзвінок. Див. [Швидкий набір](#) в [Здійснення дзвінків](#) на стор. 85.

■ Відповідь на дзвінок або його відхилення

Щоб відповісти на вхідний дзвінок, натисніть клавішу дзвінка. Щоб закінчити дзвінок, натисніть клавішу закінчення.

Щоб відхилити вхідний дзвінок, натисніть клавішу закінчення.

Щоб вимкнути сигнал дзвінка, виберіть [Тиша](#).

Якщо до телефону приєднано гарнітуру з клавішею, то відповісти на дзвінок або завершити його можна натисканням цієї клавіші.

Очікування дзвінка

Щоб відповісти на дзвінок на очікуванні під час активного дзвінка, натисніть клавішу дзвінка. Перший дзвінок буде поставлено на очікування. Щоб завершити активний дзвінок, натисніть клавішу закінчення дзвінка.

Щоб активувати функцію [Опції очікування дзвінка](#), див. [Здійснення дзвінків](#) на стор. 85.

■ Опції, наявні під час дзвінка

Багато опцій, якими Ви можете користуватися під час дзвінка, є послугами мережі. Щодо наявності цих опцій зверніться до свого оператора мережі.

Під час дзвінка виберіть **Опції** та одне з наступного:

Опції дзвінків: *Вимкн. мікрофон* або *Увімкн. мікрофон*, *Контакти*, *Меню*, *Записати*, *Заблок. клавіат.*, *Автогуч. увім.* або *Автогуч. вим.*, *Гучномовець* або *Трубка*.

Опції послуг мережі: *Вігновісти* та *Відхилити*, *Утримувати* або *Зняти утримання*, *Новий дзвінок*, *Дог. до конфер.*, *Закінч. дзвінок*, *Закінчити всі*, та наступне:

Надіслати DTMF, щоб надіслати послідовності тонів.

Поміняти, щоб переключатись між активним дзвінком та дзвінком на очікуванні.

Перевести, щоб з'єднати дзвінок на утриманні з активним дзвінком та від'єднати себе.

Конференція, щоб зробити конференц-дзвінок, який дозволяє брати участь у розмові кільком особам (максимальна кількість – 5).



Приватний дзвін., щоб мати приватну розмову під час конференц-дзвінка.



Попередження: Не тримайте пристрій поблизу вуха під час використання гучномовця, оскільки гучність може бути дуже високою.

4. Введення тексту

Вводити текст, наприклад, під час написання повідомлень, можна за допомогою традиційного або інтелектуального методу введення тексту. При використанні традиційного введення тексту натискайте цифрову клавішу від 1 до 9 кілька разів поспіль, поки не з'явиться потрібний символ. При використанні інтелектуального методу введення тексту можна вводити літери, натискаючи клавіші з літерами один раз.

Під час введення тексту режим інтелектуального введення позначається піктограмою , а режим традиційного введення – піктограмою  в лівому верхньому куті дисплея. **abc**, **abc** або **ABC**, що відображаються поряд з індикатором введення тексту, вказують на регістр символів.

Щоб змінити регістр символів та режим введення тексту, натисніть **#**. **123** вказує на режим цифр. Щоб перейти з режиму літер до режиму цифр, натисніть та потримайте **#**, та виберіть *Режим цифр*.

■ Установки

Щоб встановити мову написання, виберіть **Опції** > *Словник* та потрібну мову. Інтелектуальний метод введення тексту доступний лише для перелічених у списку мов.

Виберіть **Опції** > *Вимкн. словник*, щоб встановити традиційний метод введення тексту.

■ Інтелектуальне введення тексту

Інтелектуальне введення тексту базується на вбудованому словнику, до якого також можна додавати нові слова.

1. Почніть набирати слова за допомогою клавіш **2 - 9**. Натискайте кожну клавішу лише один раз для однієї літери. Слово змінюватиметься після кожного натискання клавіш.
2. Якщо Ви закінчили введення слова і його введено правильно, підтвердьте його додаванням пробілу за допомогою клавіші **0**, або натисніть будь-яку навігаційну клавішу. Для переміщення курсору натискайте навігаційну клавішу.

Якщо слово введено неправильно, натисніть * декілька разів або виберіть **Опції** > **Збігу**. Коли з'явиться потрібне слово, підтвердьте його.

Якщо на дисплеї після слова відображається знак "?", це означає, що слово, яке Ви збираєтесь ввести, відсутнє у словнику. Щоб додати слово до словника, виберіть **Правоп**. Введіть слово (використовується традиційне введення тексту) і виберіть **Зберегти**.

3. Почніть вводити наступне слово.

Введення складних слів

Введіть першу частину слова, а щоб підтвердити її, натисніть навігаційну клавішу праворуч. Введіть другу частину та підтвердьте слово.

■ Традиційне введення тексту

Натискайте цифрові клавіші **1 - 9** кілька разів поспіль, поки не з'явиться потрібний символ. Не всі знаки, доступні під цифровою клавішею, нанесені на клавіші. Наявні знаки залежать від мови, вибраної в меню *Мова телефону*, див. [Телефон](#) на стор. [86](#).

Якщо наступна потрібна літера розміщена на тій самій клавіші, що і поточна, зачекайте, поки не з'явиться курсор, або натисніть будь-яку клавішу навігації, після чого введіть літеру.

Найбільш розповсюджені знаки пунктуації та спеціальні знаки знаходяться на клавіші **1**.

5. Навігація по меню

Цей телефон пропонує широкий вибір функцій, згрупованих в меню.

1. Щоб увійти в меню, виберіть **Меню**.
2. Використовуйте клавішу навігації, щоб переміщуватись по меню і вибирати підменю (наприклад, *Установки*). Щоб змінити вигляд меню, див. *Огляд меню* в *Дисплей* на стор. 83.
3. Якщо меню містить підменю, виберіть потрібне з них (наприклад, *Установки гзвінків*).
4. Якщо вибране меню містить інші підменю, виберіть потрібне з них (наприклад, *Віповідь клавішею*).
5. Виберіть потрібну установку.
6. Щоб повернутися до попереднього рівня меню, виберіть **Назад**. Щоб вийти з меню, виберіть **Вийти**.

6. Повідомлення



Послугами повідомлень можна скористатися лише у випадку, якщо вони підтримуються Вашим оператором мережі або постачальником послуг.



Увага: При надсиланні повідомлень на дисплеї телефону можуть відобразитися слова *Повігом-лення надіслано*. Це означає, що повідомлення було надіслано Вашим пристроєм за номером центру обробки повідомлень, запрограмованим у пристрої. Але це не означає, що повідомлення було отримано адресатом. Більш детальну інформацію про послуги надсилання повідомлень можна отримати в свого постачальника послуг.



Важливо: Відкривайте повідомлення обережно. Повідомлення можуть містити шкідливе програмне забезпечення або завдавати іншої шкоди Вашому пристрою або ПК.



Увага: Лише пристрої, що пропонують сумісні функції чату, можуть отримувати та відображати чатові повідомлення. Вигляд повідомлення може відрізнятися залежно від пристрою одержувача.

■ Текстові повідомлення (SMS)

Використовуючи послугу коротких повідомлень (SMS), Ви можете надсилати і отримувати повідомлення з кількох частин, що складаються з кількох звичайних текстових повідомлень (послуга мережі) і можуть містити малюнки.

Перш ніж Ви зможете надсилати текстові, графічні повідомлення або повідомлення електронної пошти, потрібно зберегти номер центру обробки повідомлень. Див. [Установки повідомлення](#), стор. 64.

Щоб перевірити наявність послуги електронної пошти через SMS та передплатити цю послугу, зверніться до свого постачальника послуг.

Ваш пристрій підтримує надсилання текстових повідомлень розміром, який перевищує ліміт символів для одного текстового повідомлення. Довші повідомлення будуть надсилатись як два або більше повідомлень. Ваш постачальник послуг може стягувати плату відповідно. Символи, які використовують наголоси або інші знаки, та символи з деяких мов, наприклад китайської, займають більше місця, обмежуючи кількість символів, що можна надіслати в одному повідомленні.

У верхній частині дисплея Ви можете побачити індикатор довжини повідомлення, що рахує кількість наявних символів. Наприклад, 10/2 вказує на те, що можна ввести ще 10 знаків у тексті, який надсилатиметься як два повідомлення.

Написання та надсилання SMS-повідомлень

1. Виберіть **Меню** > *Повіомлення* > *Створити новіг.* > *Текстове повіг.*
2. Введіть повідомлення. Див. [Введення тексту](#), стор. 40. Щоб вставити текстові шаблони або зображення в повідомлення, див. [Шаблони](#) на стор. 47. Кожне графічне повідомлення складається з кількох текстових повідомлень. Надсилання одного повідомлення з малюнком або багаточасткового повідомлення може коштувати більше, ніж надсилання одного текстового повідомлення.

- Щоб надіслати повідомлення, виберіть **Надісл.** або натисніть клавішу дзвінка.





Увага: Функцією графічних повідомлень можна скористатися лише у випадку, якщо вона підтримується Вашим оператором мережі або постачальником послуг. Отримувати та відображати графічні повідомлення можуть лише сумісні пристрої, що підтримують функції графічних повідомлень. Вигляд повідомлення може відрізнятися залежно від пристрою одержувача.

Опції надсилання повідомлення

Після того, як Ви створили повідомлення, виберіть **Опції** > **Опції надсилання** > **Наг. до декільк.**, щоб надіслати повідомлення декільком одержувачам. Виберіть **Наг. як ел. пошту**, щоб надіслати повідомлення як електронну пошту SMS (послуга мережі). Виберіть **Режим надсилан.**, щоб використовувати заздалегідь визначений режим повідомлень. Щоб визначити режим повідомлення, див. **Текстові повідомлення та електронна пошта SMS** стор. 64.



Читання SMS-повідомлень та відповідь на них

При отриманні SMS-повідомлення або електронної пошти SMS на дисплеї відображається індикатор . Індикатор , що блимає, вказує на те, що пам'ять для повідомлень заповнена. Перш ніж Ви зможете отримувати нові повідомлення, видаліть кілька старих з папки **Вхідні**.

- Щоб переглянути нове повідомлення, виберіть **Показат.** Щоб переглянути його пізніше, виберіть **Вийти**.

- Щоб прочитати повідомлення пізніше, виберіть **Меню** > *Повідомлення* > *Вхідні*. Якщо отримано відразу кілька повідомлень, виберіть повідомлення, яке Ви бажаєте прочитати.  позначає непрочитане повідомлення.
2. Під час читання повідомлення виберіть **Опції** та видаліть або перешліть повідомлення, відредагуйте повідомлення як текстове повідомлення або електронне поштове SMS-повідомлення, перейменуйте повідомлення, яке Ви читаєте, або перемістіть його до іншої папки, чи перегляньте або видаліть деталі повідомлення. Ви також можете скопіювати текст з початку повідомлення у календар свого телефону як нотатку нагадування. Щоб зберегти зображення в папці *Шаблони* під час перегляду графічного повідомлення, виберіть *Збер. малюнок*.
 3. Щоб відповісти повідомленням, виберіть **Відповісти** > *Текстове повід.*, *Мультим. повід.* або *Миттєве повід.* Введіть повідомлення у відповідь. Коли Ви відповідаєте на електронне поштове повідомлення, спершу підтвердьте або відредагуйте електронну адресу та тему.
 4. Щоб надіслати повідомлення за номером, відображеним на дисплеї, виберіть **Надісл.** > *Добре*.

Шаблони

Ваш телефон має текстові шаблони  та графічні шаблони , які Ви можете використовувати в графічних, текстових та електронних поштових SMS-повідомленнях.

Щоб зайти до списку шаблонів, виберіть **Меню** > *Повідомлення* > *Збережені повід.* > *Текст. повідомл.* > *Шаблони.*

Папки "Збережені повідомлення" та "Мої папки"

Щоб впорядкувати свої повідомлення, можна перемістити деякі з них в папку *Збережені повід.* або додати нові папки для повідомлень. Під час перегляду повідомлення виберіть **Опції** > *Перенести* > папку, до якої хочете перемістити повідомлення > **Вибрати.**

Щоб додати папку, виберіть **Меню** > *Повідомлення* > *Збережені повід.* > *Текст. повідомл.* > *Мої папки.* Щоб додати папку у випадку, якщо раніше не було збережено жодної папки, виберіть **Додати.** Або виберіть **Опції** > *Додати папку.* Щоб видалити папку, виберіть її та **Опції** > *Видалити папку.*

■ Мультимедійні повідомлення (MMS)

Мультимедійне повідомлення може містити текст, звук, зображення, календарну нотатку, візитну картку або відеокліп. Якщо розмір повідомлення є занадто великим, телефон може бути не в змозі отримати його. Деякі мережі надсилають текстові повідомлення, що містять Інтернет-адресу, за якою Ви можете переглянути мультимедійні повідомлення.

Ви не можете отримувати мультимедійні повідомлення під час дзвінка, гри, використання іншої програми Java або активного сеансу браузера, що використовує дані GSM. Оскільки доставка мультимедійних повідомлень може виявитися невдалою з багатьох причин, не покладайтеся лише на них з метою передачі важливої інформації.

Написання та надсилання мультимедійних повідомлень

Щоб запрограмувати установки для надсилання мультимедійних повідомлень, див. [Мультимедіа](#) на стор. 65. Щоб перевірити наявність та передплатити послугу мультимедійних повідомлень, зверніться до свого постачальника послуг.

1. Виберіть **Меню** > *Повідомлення* > *Створити повід.* > *Мультим. повід.*
2. Введіть повідомлення. Див. [Введення тексту](#), стор. 40.

Щоб вставити файл, виберіть **Опції** > *Вставити* та з наступних опцій: *Зображення*, *Аудіокліп*, або *Відеозапис*, щоб вставити файл з *Галерея* *Новий аудіокліп* відкриває *Диктофон*, щоб зробити новий запис, який буде додано до повідомлення

Слайд, щоб додати слайд до повідомлення. Ваш телефон підтримує мультимедійні повідомлення, що містять кілька сторінок (слайдів). Кожен слайд може містити текст, одне зображення, календарну нотатку, візитну картку і один звукозапис. Щоб відкрити потрібний слайд, якщо повідомлення містить декілька слайдів, виберіть **Опції** > *Попередн. слайд*, *Наступний слайд*, або *Список слайдів*. Щоб встановити інтервал між слайдами, виберіть **Опції** > *Інтервал слайд*. Щоб перемістити текстовий компонент у верхню чи нижню частину повідомлення, виберіть **Опції** > *Текст вгорі* або *Текст внизу*.

Візитна картка або *Нотат. календ.*, щоб вставити візитну картку або нотатку календаря в повідомлення

Також можуть бути наявними наступні опції: *Видалити*, щоб видалити повідомлення, слайд або звукозапис з повідомлення, *Очистити текст*, *Перегляд*, або *Зберегти повіг*. В *Більше опцій* можуть бути доступні такі функції: *Вставити контакт*, *Вставити номер*, *Деталі повідомл.* та *Редагувати тему*.

3. Щоб надіслати повідомлення, виберіть **Надісл.** > *Номер телефону*, *Адреса ел. пошти*, або *Багато*.
4. Виберіть контакт зі списку чи введіть номер телефону одержувача або електронну адресу, або знайдіть його в меню *Контакти*. Виберіть **Добре**. Повідомлення переміститься до папки *Вихідні* для надсилання.

Поки надсилається мультимедійне повідомлення, відображається анімаційний індикатор  і можна користуватися іншими функціями телефону. Якщо надсилання виявиться невдалим, телефон зробить кілька повторних спроб надіслати повідомлення. В разі невдачі повідомлення залишається у папці *Вихідні*, і Ви можете спробувати надіслати його пізніше.

Якщо Ви виберете *Зберігати надісл. повідомлення* > *Так*, надіслане повідомлення буде зберігатись в папці *Надіслані повіг*. Див.



Мультимедія, стор. 65.

Захист авторських прав може запобігти копіюванню, модифікації, передачі або пересиланню деяких зображень, музики, включаючи тони дзвінка та інший вміст.

Читання мультимедійних повідомлень та відповідь на них



Важливо: Відкривайте повідомлення обережно. Об'єкти мультимедійних повідомлень можуть містити шкідливе програмне забезпечення або завдавати іншої шкоди Вашому пристрою або ПК.

Коли Ваш телефон отримує мультимедійне повідомлення, відображається анімаційна позначка . При отриманні повідомлення на дисплеї з'являється  та текст *Отримано мультимед. повідомлення.*

1. Щоб прочитати повідомлення, виберіть **Показат**. Щоб переглянути його пізніше, виберіть **Вийти**.

Щоб прочитати повідомлення пізніше, виберіть **Меню** > *Повідомлення* > *Вхідні*.  в списку повідомлень позначає непрочитані повідомлення. Виберіть повідомлення, яке Ви бажаєте переглянути.

2. Функція середньої клавіші вибору змінюється відповідно до поточно відображеного додатка у повідомленні.

Щоб повністю переглянути повідомлення, яке містить презентацію, звукозапис, або щоб переглянути відеокліп, виберіть **Грати**.

Щоб збільшити зображення, виберіть **Опції** > *Об'єкти* >, виберіть зображення > **Збільш**. Щоб переглянути візитну картку, календарну нотатку, або відкрити тематичний об'єкт, виберіть *Додатки* > **Відкрити**.

3. Щоб відповісти на повідомлення, виберіть **Опції** > *Віповіді* > *Текстове повід.*, *Мультим. повід.*, або *Миттєве повід.* Напишіть відповідь на повідомлення та виберіть **Надісл**. Ви можете надіслати повідомлення-відповідь лише тому, хто надіслав Вам оригінальне повідомлення.

Виберіть **Опції**, щоб отримати доступ до наявних функцій.

Папки повідомлень

Телефон зберігає отримані мультимедійні повідомлення в папці *Вхідні*. Ще не надіслані мультимедійні повідомлення переносяться у папку *Вихідні*. Мультимедійні повідомлення, які Ви бажаєте надіслати пізніше, можна зберегти в папці *Збережені повід.* Не надіслані мультимедійні повідомлення зберігаються в папці *Надіслані повід.* в підменю *Мульт. повідомл.*, якщо установку *Зберігати надісл. повідомлення* встановлено на *Так*. Див. *Мультимедіа*, стор. 65.

■ Пам'ять заповнена

Якщо текстове повідомлення надходить в той час, коли пам'ять повідомлень заповнена, блимає індикатор  і з'являється повідомлення *Пам'ять текст. повід. повна, видаліть пвг*. Виберіть **Ні**, щоб видалити кілька повідомлень з папки. Щоб відхилити повідомлення, що очікує, виберіть **Вийти > Так**.

Якщо мультимедійне повідомлення надходить в той час, коли пам'ять для повідомлень заповнена, блимає індикатор  і з'являється повідомлення *Пам'ять мульт. повна, пер. пов., що чекає*. Щоб переглянути повідомлення, що очікує, виберіть **Показат**. Для того, щоб можна було зберегти повідомлення, що очікує, видаліть старі повідомлення, щоб звільнити пам'ять. Щоб зберегти повідомлення, виберіть **Зберегти**.

Щоб відхилити повідомлення, що очікує, виберіть **Вийти > Так**. Якщо Ви виберете **Ні**, то зможете переглянути повідомлення.

■ Миттєві повідомлення

Миттєві повідомлення – це текстові повідомлення, що відображаються одразу після отримання.

Створення повідомлення

Виберіть **Меню** > **Повідомлення** > **Створити новіг.** > **Миттєве новіг.** Введіть повідомлення. Максимальна довжина миттєвого повідомлення складає 70 символів. Щоб вставити в повідомлення текст, що блимає, виберіть **Опції** > **Встав. блимання**, щоб встановити позначку. Текст після цієї позначки буде блимати, доки не буде вставлена друга позначка.

Отримання повідомлення

Отримані миттєві повідомлення не зберігаються автоматично. Щоб прочитати повідомлення, виберіть **Читати**. Щоб взяти телефонний номер, електронну адресу або веб-адресу з відкритого повідомлення, виберіть **Опції** > **Використ. геталі**. Щоб зберегти повідомлення, виберіть **Зберегти** і папку, до якої Ви хочете зберегти повідомлення.

■ Швидкі повідомлення (ШП)

Швидкі повідомлення (послуга мережі) – це спосіб надсилання коротких та простих текстових повідомлень користувачам, що перебувають в режимі онлайн.

Перш ніж Ви зможете користуватися послугою швидких повідомлень, потрібно передплатити цю послугу. Щоб перевірити доступність і вартість цієї послуги, а також для її передплати зверніться до свого постачальника послуг, від якого Ви також отримаєте унікальний код, пароль та установки.

Щоб встановити необхідні установки для послуги швидких повідомлень, див. *Установки з'єдн.* в *Доступ до меню* на стор. 54. Піктограми та тексти, що відображаються на дисплеї, можуть відрізнятися залежно від служби швидких повідомлень.

Залежно від мережі, що використовується, активна розмова за допомогою швидких повідомлень може виснажувати акумулятор телефону швидше і, можливо, Вам знадобиться приєднати телефон до зарядного пристрою.

Доступ до меню

Щоб отримати доступ до меню в режимі офлайн, виберіть **Меню** > *Повідомлення* > *Швидкі повідомл.* Якщо наявні кілька профілів установок з'єднання з послугою обміну швидкими повідомленнями, виберіть потрібний профіль. Якщо визначений лише один профіль, цей профіль буде вибраний автоматично.

Наявні наступні опції:

Почати сеанс, щоб з'єднатися із сервером швидких повідомлень.

Збереж. розмови, щоб переглянути, видалити або перейменувати розмови швидких повідомлень, збережені під час сеансу обміну швидкими повідомленнями

Установки з'єдн., щоб відредагувати установки, потрібні для обміну швидкими повідомленнями і з'єднання присутності.

З'єднання з сервером швидких повідомлень

Щоб з'єднатися з послугою обміну швидкими повідомленнями, увійдіть в меню *Швидкі повідомл.*, активуйте послугу швидких повідомлень і виберіть *Почати сеанс*. Коли з'єднання буде успішно встановлене, на дисплеї відобразиться текст *Сеанс почато*.





Щоб від'єднатись від сервера швидких повідомлень, виберіть *Кінець сеансу*.

Початок сеансу обміну швидкими повідомленнями

Відкрийте меню *Швидкі повідомл.* і з'єднайтеся з послугою. Ви можете почати користуватися послугою різними шляхами.

Розмови, щоб переглянути список нових і прочитаних повідомлень та запрошень до чатів під час активного сеансу обміну швидкими повідомленнями. Перейдіть до потрібного номера або імені і натисніть

Відкрити, щоб прочитати повідомлення.





 позначає нові групові повідомлення, а  – прочитані.  позначає нові швидкі повідомлення, а  – прочитані.

 позначає запрошення.

Піктограми та тексти, що відображаються на дисплеї, можуть відрізнятися залежно від служби швидких повідомлень.

Контакти ШП, щоб переглянути додані Вами контакти. Перейдіть до контакту, з яким Ви бажаєте поговорити, і виберіть **Чат** або **Відкрити**, якщо у списку

відображається новий контакт. Щоб додати контакт, див. [Контакти для обміну швидкими повідомленнями](#) на стор. 58.

 позначає контакти, що перебувають в режимі онлайн, а  – контакти в автономному режимі (офлайн), збережені в пам'яті телефону.  позначає заблоковані контакти.  позначає контакти, яким було надіслане нове повідомлення.

Групи > *Публічні групи*, щоб відобразити список закладок для публічних груп, наданих оператором мережі або постачальником послуг. Щоб розпочати сеанс обміну швидкими повідомленнями з групою, перейдіть до групи і виберіть **Приєдн.** Введіть свій псевдонім, який Ви бажаєте використовувати під час цієї розмови. Успішно приєднавшись до групової розмови, Ви можете розпочати груповий сеанс. Щоб створити приватну групу, див. [Групи](#) на стор. 59.

Пошук > *Користувачі* або *Групи*, щоб шукати інших користувачів послуги швидких повідомлень або публічні групи в мережі за номером телефону, псевдонімом, адресою електронної пошти або ім'ям. Якщо вибрати *Групи*, можна знайти групу за членом групи або за назвою, темою чи кодом групи. Щоб розпочати розмову, знайшовши потрібного користувача або групу, виберіть **Опції** > **Чат** або *Приєдн. до групи*.

Почніть розмову з *Контакти*, див. [Перегляд передплачених імен](#) на стор. 76.

Приймання або відхилення запрошення

В режимі очікування, коли Ви з'єдналися із сервером швидких повідомлень і отримали нове запрошення, відобразиться *Отримано нове запрошення*. Щоб

прочитати його, виберіть **Читати**. Якщо отримано більше одного запрошення, перейдіть до потрібного запрошення і виберіть **Відкрити**. Щоб приєднатись до спілкування приватної групи, виберіть **Прийн.** та введіть псевдонім; або, щоб видалити чи відхилити запрошення, виберіть **Опції** > *Вігхилити* або *Вигалити*.

Щоб прочитати нове повідомлення

В режимі очікування, коли Ви з'єдналися з сервером швидких повідомлень і отримали нове повідомлення, не пов'язане з активною розмовою, відобразиться текст *Нове швидко повідомлення*. Щоб прочитати його, виберіть **Читати**. Якщо Ви отримали більше, ніж одне повідомлення, виберіть повідомлення та виберіть **Відкрити**.

Нові повідомлення, отримані під час активної розмови, зберігаються в *Швидкі повідомл.* > *Розмови*. При отриманні повідомлення від особи, відсутньої у списку *Контакти ШП*, відображається код відправника. Щоб зберегти новий контакт, відсутній у пам'яті телефону, виберіть **Опції** > *Зберегти контакт*.

Участь у розмові



Щоб розпочати сеанс обміну швидкими повідомленнями або приєднатися до нього, виберіть **Писати**. Напишіть повідомлення і для його надсилання виберіть *Нагісл.* або натисніть клавішу дзвінка. Виберіть **Опції**, щоб отримати доступ до наявних функцій.

Редагування статусу доступності

1. Відкрийте меню *Швидкі повідомл.* і з'єднайтеся з послугою швидких повідомлень.
2. Щоб переглянути та відредагувати свою інформацію доступності та псевдонім, виберіть *Мої установки.*
3. Щоб дозволити усім іншим користувачам послуги швидких повідомлень бачити, коли Ви перебуваєте в режимі онлайн, виберіть *Доступність > Доступн. гля всім.*

Щоб дозволити лише контактам у Вашому списку контактів швидких повідомлень бачити, коли Ви перебуваєте в режимі онлайн, виберіть *Доступність > Дост. гля контакт.*

Щоб здаватися іншим в режимі офлайн, виберіть *Доступність > Здаватися offline.*

Коли Ви з'єднані із сервером швидких повідомлень, індикатор  вказує на те, що Ви перебуваєте в режимі онлайн, а  – що інші користувачі Вас не бачать.

Контакти для обміну швидкими повідомленнями

Щоб додати контакти до списку контактів швидких повідомлень, з'єднайтеся з цією послугою і виберіть *Контакти ШП.* Щоб додати контакт до списку, виберіть *Опції > Додати контакт* або, якщо контактів немає, виберіть *Додати.* Виберіть *Ввести вручну, Шукати на серв., Копіювати з серв.* або *За мобіл. номером.*

Перейдіть до контакту і, щоб почати розмову, виберіть **Чат** або **Опції** > *Контактні дані, Блокув. контакт* або *Розблок. контакт, Додати контакт, Вигал. контакт, Змінити список, Копіюв. на сервер, або Сигнали доступн.*

Блокування та розблокування повідомлень

Щоб заблокувати повідомлення, з'єднайтеся із сервером швидких повідомлень і виберіть *Розмови* > *Контакти ШП* або приєднайтеся до розмови чи почніть її. Перейдіть до контакту, повідомлення від якого потрібно розблокувати, та виберіть **Опції** > *Блокув. контакт* > *Добре*.

Щоб розблокувати повідомлення, з'єднайтеся із сервером швидких повідомлень та виберіть *Зблоковані*. Перейдіть до контакту, повідомлення від якого потрібно розблокувати, та виберіть *Розблок*.

Групи

Ви можете створювати свої власні приватні групи для розмов за допомогою швидких повідомлень або користуватися публічними групами, що надаються постачальником послуг. Приватні групи існують лише під час розмови за допомогою швидких повідомлень. Групи зберігаються на сервері постачальника послуг. Якщо сервер, з яким Ви з'єдналися, не підтримує групові послуги, то усі меню, пов'язані з групами, працювати не будуть.

Публічні групи

Ви можете зберегти публічні *Групи*, що підтримуються Вашим постачальником послуг, в якості закладок. З'єднайтеся з послугою швидких повідомлень та виберіть *Публічні групи*. Перейдіть до групи, з якою потрібно

розпочати сеанс чату, і виберіть **Приєдн.** Якщо Вас немає в групі, введіть свій псевдонім, який буде використовуватися у групі. Щоб видалити групу зі списку груп, виберіть **Опції** > *Видалити групу*.

Щоб знайти групу, виберіть *Групи* > *Публічні групи* > *Шукати групи*. Ви можете шукати групу за учасником групи, назвою групи, темою або кодом.

Приватні групи

З'єднайтеся з послугою швидких повідомлень та виберіть *Групи* > *Створити групу*. Введіть назву групи та псевдонім, який Ви бажаєте використовувати. Позначте членів приватної групи у списку контактів та напишіть запрошення.

■ Програма електронної пошти

Програма електронної пошти дозволяє Вам отримувати доступ до свого сумісного облікового запису електронної пошти за допомогою телефону у випадках, коли Ви перебуваєте не вдома або не в офісі. Ця програма електронної пошти відрізняється від функції електронної пошти через SMS та MMS.

Ваш телефон підтримує сервери електронної пошти POP3 та IMAP4. Перш ніж Ви зможете надсилати та завантажувати будь-які електронні повідомлення, потрібно зробити наступне:

- Отримайте новий або використайте поточний обліковий запис електронної пошти. Інформацію щодо доступності свого облікового запису електронної пошти можна отримати у свого постачальника послуг електронної пошти.

- Щоб отримати установки, потрібні для електронної пошти, зверніться до свого постачальника послуг електронної пошти. Ці установки електронної пошти можна отримати як конфігураційне повідомлення. Див. [Послуга установки конфігурації](#), стор. 19. Також можна ввести ці установки вручну. Див. [Настройка](#), стор. 89.

Щоб активувати установки електронної пошти, виберіть **Меню** > [Повідомлення](#) > [Устан. повідомл.](#) > [Повіг. ел. пошти](#). Див. [Електронна пошта](#), стор. 66.

Ця програма не підтримує тони клавіатури.

Написання та надсилання повідомлення електронної пошти

1. Виберіть **Меню** > [Повідомлення](#) > [Ел. пошта](#) > [Ств. ел. пошту](#).
2. Виберіть **Редагув.**, щоб ввести адресу одержувача та тему електронної пошти.
3. Виберіть **Опції** > [Редактор повіг.](#), щоб ввести текстове повідомлення.
4. Виберіть **Надісл.** > [Надіслати зараз](#).

Завантаження електронної пошти

1. Щоб отримати доступ до програми електронної пошти, виберіть **Меню** > [Повідомлення](#) > [Ел. пошта](#).
2. Щоб завантажити повідомлення електронної пошти, які були надіслані на Ваш обліковий запис електронної пошти, виберіть [Завантажити](#).

Щоб завантажити нові повідомлення електронної пошти, які були збережені в папці *Vxigini*, виберіть **Опції** > *Завант. і нагісл.*

3. Виберіть нове повідомлення у папці *Vxigini*. Щоб переглянути його пізніше, виберіть **Назад**.

 позначає непрочитане повідомлення.

Читання повідомлень електронної пошти та відповідь на них



Важливо: Відкривайте повідомлення обережно. Повідомлення електронної пошти можуть містити шкідливе програмне забезпечення або завдавати іншої шкоди Вашому пристрою або ПК.

Виберіть **Меню** > *Повігомлення* > *Ел. пошта* > *Vxigini* та виберіть потрібне повідомлення. Під час читання повідомлення виберіть **Опції** та перегляньте наявні опції.

Щоб відповісти на повідомлення електронної пошти, виберіть **Відповісти** > *Оригінал тексту* або *Пустий екран*. Щоб відповісти багатьом, виберіть **Опції** > *Вігповісти всім*. Підтвердьте або відредагуйте адресу електронної пошти і тему, а потім напишіть відповідь. Щоб надіслати повідомлення, виберіть **Надісл.** > *Нагіслати зараз*.

"Вхідні" та інші папки

Ваш телефон зберігає електронну пошту, завантажену з Вашого облікового запису електронної пошти, у папці *Vxigini*. *Інші папки* містить такі папки: *Чернетки* для збереження незакінчених повідомлень електронної пошти,

Архів для організації та збереження електронної пошти, *Вихідні* для збереження ще ненадісланої електронної пошти, та *Надіслані* для надісланої електронної пошти.

Видалення повідомлень електронної пошти

Щоб видалити електронну пошту, виберіть **Меню** > *Повідомлення* > *Ел. пошта* > **Опції** > *Видал. повідомл.* Щоб видалити усі повідомлення з папки, виберіть папку, з якої потрібно видалити повідомлення, і натисніть **Так**. Щоб видалити всі повідомлення з усіх папок, виберіть *Всі повідомлення* та натисніть **Так**. Зверніть увагу, що видалення повідомлення електронної пошти не видаляє його з сервера.

■ Голосові повідомлення

Голосова скринька – це послуга мережі, яка може потребувати передплати. За детальнішою інформацією зверніться до свого оператора.

Щоб зателефонувати до своєї скриньки голосової пошти, виберіть **Меню** > *Повідомлення* > *Голос. повідомл.* > *Слухати голосові повідомлення*. Щоб ввести, знайти або редагувати номер своєї скриньки голосової пошти, виберіть *Номер скриньки голосової пошти*.

 позначає нові голосові повідомлення, якщо така послуга підтримується Вашою мережею. Виберіть **Слухати**, щоб зателефонувати за номером своєї скриньки голосових повідомлень.

■ Інформаційні повідомлення

Виберіть **Меню** > *Повідомлення* > *Інф. повідомл.* За допомогою цієї послуги мережі Ви можете отримувати повідомлення на різні теми від свого постачальника послуг. Щоб отримати інформацію про наявність, теми та відповідні номери тем, зверніться до свого постачальника послуг.

■ Сервісні команди

Виберіть **Меню** > *Повідомлення* > *Сервісні команди*. Наберіть та надішліть своєму оператору запити на послуги (також відомі як команди USSD) на зразок команд активації послуг мережі.

■ Видалення повідомлень

Щоб видалити усі повідомлення з папки, виберіть **Меню** > *Повідомлення* > *Видал. повідомл.* і папку, з якої потрібно видалити повідомлення. Виберіть *Так* і, якщо в папці є непрочитані повідомлення, телефон запитає, чи їх також потрібно видалити. Виберіть *Так* знову.

■ Установки повідомлення

Текстові повідомлення та електронна пошта SMS

Установки повідомлення впливають на процес надсилання, отримання та перегляду текстових повідомлень та електронної пошти SMS.

Виберіть **Меню** > *Повідомлення* > *Устан. повідомл.* > *Текст. повідомл.* та з наступних опцій:

Режим нагсил. - якщо Ваша SIM-картка підтримує більше, ніж один режим повідомлень, виберіть режим, який потрібно змінити.

Також можуть бути доступними наступні опції: *Номер центру повідомлень* (надається постачальником послуг), *Повідомлення вігіслані як*, *Дійсність повідомлення*, *Стандартний номер одержувача* (текстові повідомлення) або *Сервер електронної пошти* (електронна пошта), *Звіти про доставку*, *Використовувати пакетні дані*, *Вігновідь той самий центр* (послуга мережі) та *Переймен. режим нагсилання*.

Зберегти нагіс-лані повідомлен. > *Так*, щоб запрограмувати телефон на збереження надісланих текстових повідомлень в папці *Нагіслані повіг.*

Мультимедіа

Установки повідомлення впливають на процес надсилання, отримання та перегляду мультимедійних повідомлень.

Виберіть **Меню** > *Повідомлення* > *Устан. повідомл.* > *Мульт. повідомл.* та з наступних опцій:

Зберігати нагісл. повідомлення > *Так*, щоб встановити телефон на збереження надісланих мультимедійних повідомлень в папці *Нагіслані повіг.*

Звіти про доставку, щоб попросити мережу надсилати звіти про доставку Ваших повідомлень (послуга мережі).

Зменшувати зображення, щоб визначити розмір зображення при його додаванні до мультимедійного повідомлення.

Станг. інтервал між слайдами, щоб визначити стандартний час між слайдами у мультимедійних повідомленнях.

Дозволити отрим. мультимед. повід. > *Так* або *Ні*, щоб отримати або заблокувати мультимедійне повідомлення. Вибравши *Улокал. мережі*, Ви не зможете отримувати мультимедійні повідомлення в той час, коли Ви знаходитесь поза зоною покриття Вашої мережі.

Вхідні мультим.повідомлення > *Отримувати, Завант. вручну* або *Відхилити*, щоб дозволити автоматичне отримання мультимедійних повідомлень, вручну після запиту, або щоб відхилити отримання.

Конфігураційні установки > *Конфігурація* – щоб відображати лише ті конфігурації, які підтримують мультимедійні повідомлення. Виберіть постачальника послуг, *Стандартні*, або *Персонал. конфіг.* для мультимедійних повідомлень. Виберіть *Обліковий запис* та обліковий запис сервера мультимедійних повідомлень, який міститься в активних конфігураційних установках.

Дозволити рекламу, щоб отримувати або відхилити рекламу. Ця установка не відображається, якщо *Дозволити отрим. мультимед. повід.* встановлено на *Ні*.

Електронна пошта

Ці установки впливають на процес надсилання, отримання та перегляду електронної пошти.

Ці конфігураційні установки для програми електронної пошти можна отримати як конфігураційне повідомлення. Див. [Послуга установки конфігурації](#), стор. 19. Також можна ввести ці установки вручну. Див. [Настройка](#), стор. 89.

Щоб активувати установки для програми електронної пошти, виберіть **Меню** > *Повідомлення* > *Устан. повідомл.* > *Повіг. ел. пошти* та з наступних опцій:

Конфігурація - Виберіть профіль, який потрібно активувати.

Обліковий запис - Виберіть обліковий запис, наданий постачальником послуг.

Моє ім'я - Введіть своє ім'я або псевдонім.

Адреса електронної пошти - Введіть свою адресу електронної пошти.

Додавати підпис - Ви можете визначити підпис, який буде автоматично додаватися у кінці Ваших повідомлень електронної пошти при їх написанні.

Адреса для відповіді - Введіть адресу електронної пошти, на яку Ви бажаєте отримувати відповіді.

Ім'я користувача SMTP - Введіть ім'я, яке Ви хочете використовувати для вихідних електронних повідомлень.

Пароль SMTP - Введіть пароль, який Ви хочете використовувати для вихідних електронних повідомлень.

Відображати вікно терміналу – Виберіть *Так*, щоб здійснювати ручну аутентифікацію з'єднань всередині мережі (Intranet).

Тип сервера вхідної пошти – Виберіть *POP3* або *IMAP4*, залежно від типу системи електронної пошти, якою Ви користуєтесь. Якщо підтримуються обидва типи, виберіть *IMAP4*.

Установки вхідної пошти – Виберіть доступні опції для POP3 або IMAP4.

Розмір шрифту

Щоб змінити розмір шрифту для читання та написання повідомлень, виберіть **Меню** > *Повідомлення* > *Устан. повідомл.* > *Інші установки* > *Розмір шрифту*.

■ Лічильник повідомлень

Виберіть **Меню** > *Повідомлення* > *Ліч. повідомлень* – для отримання приблизної інформації про недавні з'єднання.

7. Реєстр дзвінків



Телефон реєструє номери телефонів визначених пропущених, отриманих та набраних дзвінків, приблизну їх тривалість, а також одержувачів повідомлень.

Телефонні дзвінки реєструються в тому випадку, якщо телефон увімкнено і він перебуває в зоні покриття стільникової мережі, а оператор підтримує цю функцію.

■ Списки недавніх дзвінків

Якщо Ви вибрали **Опції** в меню *Пропущені дзвінки*, *Отримані дзвінки* або *Набрані номери*, можна переглянути час дзвінка, редагувати, переглянути або зателефонувати за зареєстрованим номером телефону, додати його у пам'ять або видалити зі списку. Ви також можете надіслати текстове повідомлення. Щоб видалити списки останніх дзвінків, виберіть *Очистити списки останніх дзвінків*.

■ Таймери та лічильники



Увага: Фактична вартість розмов та послуг, що розраховується Вашим оператором послуг, може змінюватись в залежності від функцій мережі, способу округлення при виставленні рахунку, податкових ставок тощо.

Деякі таймери, наприклад, глобальний таймер, можуть бути обнулені при оновленні послуг або програмного забезпечення.

Виберіть **Меню** > *Архів дзвінків* > *Тривалість дзвінків*, *Лічильник пакетних даних* або *Таймер з'єднан-ня пакетн. даних* для отримання приблизної інформації про недавні з'єднання.

■ Інформація про місцезнаходження

Деякі мережі дозволяють запити інформації про місцезнаходження (послуга мережі). *Місцезнаходження* дозволяє Вам переглядати отримані від оператора мережі відповіді на запити місцезнаходження. Зверніться до свого оператора мережі або постачальника послуг, щоб передплатити і узгодити доставку інформації про місцезнаходження.

Виберіть **Меню** > *Архів дзвінків* > *Місцезнаходження* > *Журн. місцезнах.*, щоб переглянути список запитів про місцезнаходження.

8. Контакти



Ви можете зберігати імена і телефонні номери (*Контакти*) в пам'яті телефону та в пам'яті SIM-картки.

Пам'ять телефону може зберігати контакти з номерами та текстовими елементами. Ви можете також зберегти зображення для декількох імен.

Імена та номери, збережені в пам'яті SIM-картки, позначені за допомогою .

■ Пошук контакту

Виберіть **Меню** > *Контакти* > *Пошук*. Виберіть зі списку контактів або введіть першу літеру імені, яке Ви шукаєте.

■ Збереження імен та телефонних номерів

Імена та номери зберігаються у пам'яті, що використовується. Виберіть **Меню** > *Контакти* > *Додати контакт*. Введіть ім'я і телефонний номер.

■ Збереження номерів, елементів або зображення

У пам'яті телефону для контактів на одне ім'я можна зберігати різні типи номерів та коротких текстових фрагментів.

Перший збережений номер автоматично стає стандартним номером. Він позначається рамкою навколо індикатора типу номера (наприклад ).

Коли Ви обираєте ім'я (наприклад, щоб зателефонувати), використовується стандартний номер, якщо Ви не оберете інший.

1. Переконайтесь, що використовується пам'ять *Телефон* або *Телефоні SIM*.
2. Перейдіть до імені, до якого Ви бажаєте додати новий номер або текстовий фрагмент, та виберіть *Деталі* > *Опції*.
3. Щоб додати номер, виберіть *Догати номер* і один з типів номера.

Щоб встановити вибраний номер як стандартний, виберіть *Вст. як стандарт*.

Щоб змінити тип номера, перейдіть до потрібного номера та виберіть *Опції* > *Змінити тип*.

Щоб додати деталь, виберіть *Догати деталі* та тип деталі.

Щоб додати зображення, виберіть *Дог. зображення* та зображення з *Галерея*.

Щоб знайти код на сервері Вашого постачальника послуг, якщо Ви приєднані до послуги присутності, виберіть *Код користув.* > *Пошук*. Див. *Моя присутність*, стор. 74. Якщо знайдено лише один код, він зберігається автоматично. В іншому разі, щоб зберегти код, виберіть *Опції* > *Зберегти*.

Щоб ввести код, виберіть *Ввести вручну*.

■ Копіювання контактів

Виберіть контакт, який потрібно скопіювати, та виберіть *Контакти* > *Копіювати*. Ви можете скопіювати імена та номери телефонів з пам'яті телефону для контактів у пам'ять SIM-картки і навіпаки. У пам'яті SIM-картки можна зберігати лише один телефонний номер, доданий до кожного імені.

■ Редагування деталей контакту

1. Знайдіть контакт, який потрібно відредагувати, виберіть **Деталі**, а потім перейдіть до потрібного імені, номера, текстового елемента або зображення.
2. Щоб редагувати ім'я, номер або текстовий об'єкт, або щоб змінити зображення, виберіть **Опції** > *Редагувати ім'я, Редагув. номер, Редагув. деталі* або *Змін. зображення*.
Ви не можете відредагувати код, якщо він входить до списку *Контакти ШП* або *Перегляч. імена*.

■ Видалення контактів або деталей контактів

Щоб видалити контакт, знайдіть потрібний контакт та виберіть **Опції** > *Видалити*.

Щоб видалити номер, текстовий фрагмент або зображення, додані до контакту, знайдіть контакт та виберіть потрібну деталь > **Опції** > *Видалити номер, Видалит. деталі* або *Видал. зображ.* Видалення зображення з контактів не видаляє його з меню *Галерея*.

Щоб видалити всі контакти та деталі, приєднані до них, з пам'яті телефону або SIM-картки, виберіть **Меню** > *Контакти* > *Видалити* > *По одному* або *Видалити всі* > *З пам'яті телеф.* або *З SIM-картки*. Підтвердьте свій вибір кодом захисту.

■ Візитні картки

Ви можете надсилати та отримувати контактну інформацію особи із сумісного пристрою, що підтримує стандарт візитних карток vCard.

Щоб надіслати візитну картку, знайдіть контакт, чію інформацію Ви хочете надіслати, та виберіть **Опції** > *Візитку* > *Через мультим.* або *Через SMS*.

Отримавши візитну картку, виберіть **Показат.** > **Зберегти**, щоб зберегти візитну картку в пам'яті телефону. Щоб видалити візитну картку, виберіть **Вийти** > **Так**.

■ Моя присутність

Завдяки послuzі відображення присутності (послуга мережі) Ви можете надавати інформацію про статус своєї присутності іншим користувачам з сумісними пристроями та доступом до послуги. Статус присутності містить інформацію про Вашу доступність, повідомлення статусу та персональний логотип. Ваш статус можуть переглядати інші користувачі, які мають доступ до цієї послуги і запитують цю інформацію. Потрібна інформація відображається в пункті *Перегляч. імена* в меню перегляду *Контакти*. Ви можете персоналізувати інформацію, яку Ви бажаєте зробити доступною для інших, а також контролювати коло осіб, які можуть переглядати Ваш статус.

Перш ніж Ви зможете користуватися послугою присутності, її потрібно передплатити. Щоб перевірити доступність, вартість, а також щоб передплатити цю послугу, зверніться до свого оператора мережі або

постачальника послуг, від якого Ви також отримаєте унікальний код, пароль та установки послуги присутності. Див. [Настройка](#), стор. 89.

Під час користування послугою присутності можна користуватись іншими функціями телефону; послуга присутності залишається активною у фоновому режимі. Якщо Ви від'єднаєтесь від сервера, глядачі бачитимуть Ваш статус присутності певний час залежно від постачальника послуг.

Виберіть **Меню** > **Контакти** > **Моя присутність** та з наступних опцій:

З'єдн. зі службою "Моя присутність" або *Від'єднатись від сервера*, щоб встановити або припинити з'єднання з сервером.

Дивитися мою присутність, щоб переглянути стан в меню *Приват. присут.* та *Загал. присут.*

Редагування моєї присутності, щоб змінити свій статус присутності. Виберіть *Моя доступність*, *Моє повідомлення присутності*, *Мій логотип присутності* або *Показати*.

Мої глядачі > *Поточ. глядачі*, *Спис. приватн.*, або *Заблоковані*

Установки > *Показ. поточну присутн. в очікув.*, *Синхронізувати з режимами*, *Тип з'єднання*, або *Установки присутності*.

■ Передплачені імена

Ви можете створити список контактів, статус присутності яких Ви бажаєте знати. Ви можете переглядати цю інформацію лише за умови, якщо це дозволено Вашим контактом та мережею. Ці передплачені імена можна

переглядати, прокручуючи список контактів або використовуючи меню *Перегляч. імена*.

Переконайтесь, що використовується пам'ять *Телефон* або *Телефон і SIM*.

Щоб приєднатися до послуги присутності, виберіть **Меню** > *Контакти* > *Моя присутність* > *З'єдн. зі службою "Моя присутність"*.

Додавання контактів до передплачених імен



1. Виберіть **Меню** > *Контакти* > *Перегляч. імена*.
2. Якщо у списку ще немає контактів, виберіть **Додати**. Або виберіть **Опції** > *Переплатити*. Відобразиться список контактів.
3. Виберіть контакт зі списку, і якщо його код збережений, цей контакт буде додано до списку передплачених імен.

Перегляд передплачених імен

Щоб переглянути інформацію про присутність, див. **Пошук контакту** стор. 71.

1. Виберіть **Меню** > *Контакти* > *Перегляч. імена*.

У списку передплачених імен відобразиться інформація про статус першого контакту. Інформація, яку особа бажає надати іншим, може включати текст, а також наступні піктограми:

 ,  або  вказують на те, що дана особа доступна, зайнята або недоступна.

 вказує на те, що відомостей про присутність даної особи немає.

2. Виберіть **Деталі**, щоб переглянути деталі вибраного контакту, або виберіть **Опції** > *Передплатити, Чат, Надіслати повіг., Вігісл. візитку* або *Скасув. перегпл.*

Скасування передплати на контакт

Щоб скасувати передплату на контакт зі списку *Контакти*, виберіть контакт і **Деталі** > код користувача > **Опції** > *Скасув. перегпл.* > **Добре**.

Щоб скасувати передплату, використовуйте меню **Передплатч. імена**. Див. [Перегляд передплатених імен](#), стор. 76.

■ Установки

Виберіть **Меню** > *Контакти* > *Установки* та з наступних опцій:

Робоча пам'ять – щоб вибрати пам'ять SIM-картки або телефону для своїх контактів.

Вигляд контактів, щоб вибрати, яким чином будуть відображатися імена та номери у списку контактів.

Стан пам'яті, щоб побачити обсяг вільної та використаної пам'яті.

■ Швидкий набір

Щоб призначити номер телефону клавіші швидкого набору, виберіть **Меню** > *Контакти* > *Швидкий набір*, а потім перейдіть до потрібної клавіші швидкого набору.

Виберіть *Признач.*, а якщо для клавіші вже призначено номер, виберіть *Опції* > *Змінити*. Виберіть *Пошук*, виберіть ім'я, а потім номер, який Ви бажаєте призначити. Якщо функцію *Швидкий набір* вимкнено, телефон запитає, чи потрібно її увімкнути. Див. також *Швидкий набір* в *Здійснення дзвінків* на стор. 85.

Щоб зателефонувати за допомогою клавіш швидкого набору, див. *Швидкий набір* на стор. 38.

■ Голосовий набір

Ви можете зателефонувати, промовивши голосову позначку, раніше призначену цьому номеру телефону. У якості голосової позначки можна використати будь-які слова, наприклад, ім'я. Кількість голосових позначок, яку можна створити, обмежена.

Перед використанням голосових позначок візьміть до уваги наступне:

- Голосові позначки не залежать від мови. Вони залежать лише від голосу користувача.
- Ім'я потрібно промовити саме так, як Ви промовили його, коли робили запис.
- Голосові позначки чутливі до фонових шумів. Записуйте та використовуйте голосові позначки у безшумному оточенні.
- Дуже короткі імена не приймаються. Користуйтеся довгими іменами та уникайте схожих імен для різних номерів.



Увага: Скористатися голосовою позначкою може бути складно в шумному оточенні або в непередбачених випадках, тому не треба повністю покладатися на функцію голосового набору за будь-яких умов.

Додавання голосових позначок та керування ними

Збережіть або скопіюйте в пам'ять телефону контакти, до яких потрібно додати голосові позначки. Ви також можете додати голосові позначки до імен із SIM-картки, але якщо Ви замінюєте свою SIM-картку новою, Вам спершу потрібно видалити старі голосові позначки, перш ніж Ви зможете додати нові.

1. Знайдіть контакт, до якого потрібно додати голосову позначку.
2. Виберіть **Деталі**, перейдіть до потрібного телефонного номера, та виберіть **Опції** > *Додати зв. позн.*
3. Виберіть **Старт** і чітко скажіть слова, які потрібно записати як голосову позначку. Після запису телефон відтворює записану позначку.

 відображається позаду номера, що має голосову позначку в *Контакти*.

Щоб перевірити голосову позначку, виберіть **Меню** > *Контакти* > *Звук. позначення*. Перейдіть до потрібного контакту з голосовою позначкою, виберіть опцію для прослуховування, видаліть або замініть записану голосову позначку.

Телефонування за допомогою голосових позначок

Якщо телефон використовує якусь програму із активним з'єднанням GPRS для надсилання або отримання даних, закрийте цю програму, перш ніж телефонувати за допомогою голосових позначок.

1. Перебуваючи в режимі очікування, натисніть і утримуйте клавішу зменшення гучності. Ви почуєте короткий звуковий сигнал, а на дисплеї з'явиться текст *Говоріть зараз*.
2. Чітко промовте голосову позначку. Телефон відтворить розпізнану голосову позначку і через 1,5 секунди почне набирати номер телефону, якому призначена ця позначка.

Якщо Ви користуєтесь сумісною гарнітурою з кнопкою, натисніть та утримуйте цю кнопку, щоб розпочати голосовий набір.

■ Сервісні номери

Можливо, Ваш оператор записав на Вашу SIM-картку сервісні номери. Ці меню відображаються тільки за умови підтримки Вашою SIM-карткою.

■ Мої номери

Щоб побачити телефонні номери Вашої SIM-картки, якщо такі номери наявні на SIM-картці, виберіть **Меню** > *Контакти* > *Мої номери*.

■ Групи абонентів

Виберіть **Меню** > *Контакти* > *Групи абонентів*, щоб організувати імена та телефонні номери, збережені в пам'яті, за абонентськими групами з різними тонами дзвінка та назвами груп.

9. Установки



■ Режими

У Вашого телефону є різні групи установок, тобто режими, для яких можна підібрати тональні сигнали для різних подій та ситуацій.

Виберіть **Меню** > *Установки* > *Режими* та режим.

Щоб активізувати вибраний режим, виберіть *Активізувати*.

Щоб персоналізувати цей режим, виберіть *Редагувати*. Виберіть установку, яку потрібно змінити, і внесіть зміни. Щоб змінити інформацію про свій статус присутності, виберіть *Моя присутність* > *Моя доступність* або *Моє повідомлення присутності*. Меню *Моя присутність* доступне, якщо Ви встановили *Синхронізувати з режимами* на *Увімкнути*. Див. *Моя присутність*, стор. 74.

Щоб активувати певний режим на обмежений термін часу (до 24 годин), виберіть *Тимчасовий* і запрограмуйте кінцевий час. Коли час, запрограмований для даного режиму, виходить, активізується попередній режим, час дії якого не був обмеженим.

■ Теми

Тема містить багато елементів, які дозволяють персоналізувати Ваш телефон, наприклад шпалери, заставки, кольорові схеми та тони дзвінків.

Виберіть **Меню** > *Установки* > *Теми* та з наступних опцій:

Вибрати тему, щоб встановити тему для свого телефону. Відкривається список папок в *Галерея*. Відкрийте папку *Тем* і виберіть якусь тему.

Завантажен. тем, щоб відкрити список посилань для завантаження більшої кількості тем. Див. *Завантаження файлів*, стор. 118.

■ Тони

Ви можете змінити установки вибраного режиму:

Виберіть **Меню** > *Установки* > *Установки тону*. > *Сигнал вхідного дзвінка*, *Тон дзвінка*, *Гучність дзвінка*, *Вібруючий сигнал*, *Тон сигналу повідомлення*, *Звковий сигнал ШП*, *Тони клавіш* та *Тони попередження*. Ви можете знайти такі самі установки в меню *Режими*. Див. *Режими*, стор. 81.

Щоб запрограмувати телефон подавати звуковий сигнал лише у випадку, коли надходять дзвінки з телефонних номерів певної вибраної групи абонентів, виберіть *Сигнал для*. Перейдіть до потрібної групи абонентів або *Всі дзвінки* та виберіть **Познач**.

■ Установки світла

Дозволяє вибрати, чи відповідатимуть функціям телефону різні світлові послідовності. Виберіть **Меню** > *Установки* > *Установки підсвітку* та *Світлові ефекти*, щоб увімкнути або вимкнути світлові ефекти.

■ Персональні закладки

Власні пункти прискороного доступу дозволяють отримувати швидкий доступ до функцій телефону. Щоб керувати пунктами прискороного доступу, виберіть **Меню** > *Установки* > *Персональні закладки* та з наступних опцій:

Права клавіша вибору, щоб вибрати функцію зі списку для правої клавіші вибору. Див. також *Режим очікування*, стор. 32. Це меню може не відображатись залежно від Вашого постачальника послуг.

Голосові команди, щоб активізувати функції телефону, промовивши голосову позначку. Виберіть папку, перейдіть до функції, до якої потрібно додати голосову позначку, та виберіть **Додати**.  позначає голосову позначку. Щоб додати голосову команду, див. *Додавання голосових позначок та керування ними* на стор. 79. Щоб активувати голосову команду, див. *Телефонування за допомогою голосових позначок* на стор. 79.

■ Дисплей

Виберіть **Меню** > *Установки* > *Установки дисплея* та з наступних опцій:

Шпалери > *Увімкнути*, щоб додати фоновий малюнок до дисплея, який буде відображатися в режимі очікування. Щоб вибрати шпалери, виберіть *Зображення* та зображення з *Галерея*. Щоб завантажити інші зображення, виберіть *Завант. графіки*.

Заставка > *Увімкнути*, щоб активувати заставку. Щоб ввести проміжок часу, по закінченню якого буде активуватися заставка, виберіть *Тайм-аут*. Щоб

вибрати графіку для заставки, виберіть *Зображення* та виберіть зображення з *Галерея*. Щоб завантажити інші зображення, виберіть *Завант. графіку*.

Схеми кольорів, щоб змінити колір деяких частин дисплея (наприклад, колір фону меню та колір смужок сигналу та акумулятора)

Огляд меню, щоб вибрати спосіб відображення головного меню.

Логотип оператора, щоб телефон відображав або не відображав логотип оператора. Цей пункт меню затемнений, якщо Ви не зберегли логотип оператора. Щоб отримати детальнішу інформацію стосовно наявності логотипу оператора, зверніться до свого оператора мережі або постачальника послуг.

■ Час та дата

Виберіть **Меню** > *Установки* > *Параметри часу та дати* та з наступних опцій:

Годинник, щоб запрограмувати телефон відображати годинник у режимі очікування, настроїти час та вибрати часовий пояс і формат часу.

Дата, щоб запрограмувати телефон відображати дату у режимі очікування, встановити дату та вибрати формат дати і розділювач.

Авт. оновлен. дати та часу (послуга мережі), щоб телефон автоматично оновлював час та дату відповідно з поточним часовим поясом.

■ Здійснення дзвінків

Виберіть **Меню** > *Установки* > *Установки дзвінків* та з наступних опцій:

Автоконтроль гучності, щоб телефон автоматично регулював гучність динаміка відповідно до фонового шуму.

Переадресація (послуга мережі), щоб переадресувати свої вхідні дзвінки. Можливо, Ви не зможете переадресувати Ваші дзвінки, якщо активізовані деякі з функцій заборони дзвінків. Див. *Сервіс заборони дзвінків* в *Захист* на стор. 91.

Відповідь клавішею > *Увімкнути*, щоб відповідати на вхідні дзвінки швидким натисканням будь-якої клавіші, окрім клавіші живлення та лівої і правої клавіш вибору.

Автоматичний перенабір > *Увімкнути*, щоб зробити до десяти спроб з'єднати дзвінок після невдалої спроби.

Швидкий набір > *Увімкнути*, щоб активувати швидкий набір. Щоб встановити швидкий набір, див. *Швидкий набір* на стор. 77. Щоб набрати, натисніть і потримайте відповідну цифрову клавішу.

Опції очікування дзвінка > *Активувати*, щоб попросити мережу повідомляти Вас про вхідний дзвінок під час активного дзвінка (послуга мережі). Див. *Очікування дзвінка*, стор. 38.

Підсумок після дзвінка > *Увімкнути*, щоб після закінчення кожного дзвінка відображалася приблизна тривалість і вартість дзвінка (послуга мережі).

Надіслати мої дані абонента (послуга мережі) > *Так, Ні* або *Встан. мережу*

Лінія для вихідних (послуга мережі), щоб вибрати телефонну лінію 1 або 2 для здійснення дзвінків, якщо ця функція підтримується Вашою SIM-карткою.

■ Телефон

Виберіть **Меню** > *Установки* > *Установки телефону* та з наступних опцій:

Мова телефону, щоб встановити мову для відображення текстів на дисплеї. Якщо вибрано *Автомат*, телефон обирає мову відповідно до інформації на SIM-картці.

Стан пам'яті, щоб переглянути вільну та використану пам'ять в *Галерея* та *Повідомлен.*

Автоматичне блокування клавіш, щоб запрограмувати клавіатуру на автоматичне блокування після вичерпання певного часу, коли телефон перебував в режимі очікування і жодна з функцій телефону не використовувалась. Виберіть *Увімкнути*. Час затримки можна встановити на значення від 5 секунд до 60 хвилин.

Коли блокування клавіатури увімкнене, може існувати можливість зателефонувати за офіційним номером екстреної служби, запрограмованим у Вашому пристрої.

Інформація по стільнику > *Увімкнути*, щоб отримувати інформацію від оператора мережі залежно від стільника, що використовується (послуга мережі).

Привітання, щоб ввести привітання, яке буде відображатися на дисплеї на короткий час при кожному вмиканні телефону.

Вибір оператора > *Автоматично*, щоб запрограмувати телефон автоматично вибирати одну зі стільникових мереж, доступних у Вашій місцевості. За допомогою *Вручну* можна вибрати мережу, що має роумінгову угоду з Вашим оператором.

Підтвержувати гії SIM-послуг – див. [Послуги SIM](#) на стор. 124.

Активізація тексту допомоги – щоб вибрати, чи телефон відображатиме тексти допомоги.

Тон запуску, щоб встановити, чи телефон відтворюватиме початковий тональний сигнал при увімкненні.

■ З'єднання

Ви можете визначити установки для комутованих з'єднань пакетних даних.

Пакетні дані (EGPRS)

Технологія EGPRS (Enhanced General Packet Radio Service – Покращена технологія пакетної радіопередачі даних) – це послуга мережі, яка дозволяє мобільному телефону надсилати та отримувати дані через мережу, що базується на Інтернет-протоколах (IP). Це дозволяє отримувати бездротовий доступ до мереж на зразок Інтернету.

Пакетні дані можуть використовуватися такими програмами, як MMS, сеанси перегляду сторінок, електронна пошта, віддалений SyncML, завантаження програм Java та комутоване з'єднання ПК.

Щоб визначити, як використовувати цю послугу, виберіть **Меню** > *Установки* > *З'єднання* > *Пакетні дані* > *З'єднання пакетних даних*.

Виберіть *За потребою*, щоб встановити використання пакетної передачі даних, коли програма буде цього потребувати. З'єднання завершиться автоматично, коли програму буде закрито.

Виберіть *Завжди online*, щоб запрограмувати телефон автоматично приєднуватись до мережі пакетних даних при увімкненні.

G позначає з'єднання пакетних даних.

Установки модему

Телефон можна з'єднати кабелем даних із сумісним ПК та користуватися телефоном як модемом для встановлення з'єднання (E)GPRS з ПК.

Щоб визначити установки для з'єднання з ПК, виберіть **Меню** > *Установки* > *З'єднання* > *Пакетні дані* > *Установки пакетних даних* > *Активна точка доступу*, активуйте точку доступу, яку хочете використовувати, та виберіть *Редагувати акт. точку доступу*. Виберіть *Псевдонім для точки доступу*, та введіть псевдонім для поточно вибраної точки доступу. Виберіть *Точка доступу пакетних даних* і введіть назву точки доступу (APN), щоб встановити з'єднання з мережею EGPRS.

Ви також можете встановити установки послуги комутованого з'єднання (назву точки доступу) на ПК за допомогою програми Nokia Modem Options (Опції модема Nokia). Див. [PC Suite](#), стор. 125. Якщо Ви встановили установки як на ПК, так і на телефоні, то будуть використовуватися установки на ПК.

■ Додатки

Це меню відображається лише тоді, коли до телефону приєднано сумісний мобільний додаток.

Виберіть **Меню** > **Установки** > **Установки додатка**. Меню додатка можна вибрати у випадку, якщо відповідний додаток приєднаний або був приєднаний до телефону. В залежності від додатка, виберіть з наступного:

Стандартний режим, щоб вибрати режим, який автоматично активуватиметься при приєднанні вибраного додатка.

Автовідповідь, щоб телефон відповідав на вхідний дзвінок автоматично через 5 секунд. Якщо **Сигнал вхідного дзвінка** встановлено на **1 бін** або **Вимкнути**, автоматична відповідь буде вимкнена.

Підсвітка, щоб встановити постійну підсвітку **Увімкнути**. Виберіть **Автоматично**, щоб світло було увімкнено впродовж 15 секунд після натискання будь-якої клавіші

Детектор запалювання > **Увімкнути**, щоб телефон автоматично вимикався приблизно через 20 секунд після вимкнення запалювання автомобіля, коли телефон приєднано до автомобільного комплекту.

■ Налаштування

Ви можете визначити установки Вашого телефону, необхідні для належного функціонування певних послуг. Послуги – це браузер, мультимедійні повідомлення, синхронізація віддаленого Інтернет-сервера, присутність, програма електронної пошти. Отримайте установки з Вашої SIM-картки та від

постачальника послуг у якості повідомлення настройки або введіть власні настройки вручну. Ви можете зберігати в телефоні установки конфігурацій від 20 постачальників послуг та впорядковувати їх в цьому меню.

Щоб зберегти установки настройки, отримані конфігураційним повідомленням, яке надіслав постачальник послуг, див. [Послуга установки конфігурації](#) на стор. 19.

Виберіть **Меню** > *Установки* > *Конфігураційні установки* та з наступних опцій:

Стандартні установки, щоб переглянути постачальників послуг, збережених в телефоні. Перейдіть до постачальника послуг і виберіть **Деталі**, щоб переглянути програми, які підтримуються конфігураційними установками цього постачальника послуг. Щоб запрограмувати конфігураційні установки постачальника послуг у якості стандартних, виберіть **Опції** > *Встан. як станд.* Щоб видалити конфігураційні установки, виберіть *Видалити*.

Актив. стандарт в усіх програмах, щоб активувати стандартні конфігураційні установки для програм, які підтримуються.

Пріоритетна точка доступу, щоб переглянути збережені точки доступу. Перейдіть до будь-якої точки доступу та виберіть **Опції** > *Деталі*, щоб переглянути ім'я постачальника послуг, носій даних, точку доступу пакетних даних або номер комутованого з'єднання GSM.

Особисті настройки, щоб вручну додати нові особисті облікові записи для різних послуг, активувати або видалити їх. Щоб додати новий особистий обліковий запис, якщо Ви ще не додали жодного, виберіть **Додати**; у іншому випадку виберіть **Опції** > *Додати новий*. Виберіть тип послуги, а потім

виберіть та введіть кожен з потрібних параметрів. Параметри відрізняються відповідно до типу вибраної послуги. Щоб видалити або активувати особистий обліковий запис, перейдіть до нього та виберіть **Опції** > *Вигалити* або *Активізувати*.

■ **Захист**

Коли активовано функції безпеки, що обмежують дзвінки (такі як заборона дзвінків, закрита група користувачів та фіксований набір), може існувати можливість зателефонувати за офіційним номером екстреної служби, запрограмованим у Вашому пристрої.

Виберіть **Меню** > *Установки* > *Установки захисту* та з наступних опцій:

Запит на PIN-код, щоб запрограмувати телефон на запитання PIN-коду або UPIN-коду кожного разу, коли Ви вмикаєте телефон. Деякі SIM-картки не дозволяють вимикати запит коду.

Сервіс заборони дзвінків (послуга мережі), щоб обмежити вхідні та вихідні дзвінки з Вашого телефону. Потрібно ввести пароль заборони.

Фіксований набір номера, щоб обмежити вихідні дзвінки вибраною групою телефонних номерів, якщо ця функція підтримується Вашою SIM-карткою.

Закрита абонентська група (послуга мережі), щоб визначити групу осіб, яким Ви можете телефонувати і які можуть телефонувати Вам.

Рівень захисту > *Телефон*, щоб встановити телефон запитувати код захисту кожного разу, коли в нього вставлятимуть нову SIM-картку. Виберіть

Пам'ять, щоб телефон запитував код захисту у випадку, коли вибрано пам'ять SIM-картки і Ви бажаєте змінити поточно активну пам'ять.

Коду доступу, щоб змінити код захисту, PIN-код, UPIN-код, PIN2-код або пароль заборони дзвінків.

Поточний код, щоб визначити, який з кодів має бути активованим: UPIN або PIN.

Запит PIN2-коду, щоб вибрати, чи потрібен PIN2-код, коли використовується особлива функція телефону, що покривається PIN2-кодом.

■ Повернення до початкових установок

Щоб відновити деякі стандартні установки меню, виберіть **Меню** > *Установки* > *Вігнати заводські установки*. Введіть код захисту. Дані, які Ви ввели або завантажили, не видаляються, наприклад, імена та номери телефонів зберігаються в меню *Контакти*.

10. Меню оператора

Це меню дозволяє отримати доступ до порталу послуг, що надаються Вашим оператором мережі. Назва та піктограма залежать від оператора. Детальнішу інформацію можна отримати у свого оператора мережі.

Оператор може оновити це меню за допомогою сервісного повідомлення. Для отримання детальнішої інформації див. [Службова скринька вхідних повідомлень](#) на стор. 119.

11. Галерея



У цьому меню можна керувати графікою, зображеннями, відеокліпами, записами, темами та тонами. Ці файли організуються в папки.

Ваш телефон підтримує системи ключів активації, які захищають отриманий вміст. Завжди перевіряйте умови доставки будь-якого вмісту і ключів активації перед тим, як отримувати їх, оскільки за них може стягуватися платня.

Захист авторських прав може запобігти копіюванню, модифікації, передачі або пересиланню деяких зображень, музики (включаючи тони дзвінка) та інший вміст.

Щоб переглянути список папок, виберіть **Меню** > *Галерея*.

Щоб побачити наявні опції у папці, виберіть папку > **Опції**.

Щоб переглянути список файлів у папці, виберіть папку > **Відкрити**.

Щоб побачити наявні опції у файлі, виберіть файл > **Опції**.

12. Медіа



Авторськими правами може бути заборонено копіювати зображення, музику (в тому числі тони дзвінка) та ін., змінювати або пересилати на інші пристрої.

■ Камера

За допомогою вбудованої камери Ви можете робити знімки та відеозаписи. Камера робить знімки у форматі JPEG, а відеозаписи – у форматі 3GP.

Знімаючи та використовуючи зображення та відеокліпи, дотримуйтесь всіх законів та поважайте місцеві звичаї, а також приватні та законні права інших.

Ваш телефон підтримує знімання зображень з роздільною здатністю 640 x 480 пікселів. Роздільна здатність у цих матеріалах може бути різною.

Фотографування

Виберіть **Меню** > **Медіа** > **Камера** > **Сфотогр.** Телефон зберігає фотознімок в **Галерея** > **Зображен.** Щоб зробити ще один знімок, виберіть **Назад**; щоб надіслати знімок як мультимедійне повідомлення, виберіть **Надісл.** Щоб переглянути опції, виберіть **Опції**. Щоб змінити режим камери, натисніть клавішу навігації вліво або вправо.

Записування відеокліпів

Виберіть **Меню** > **Медіа** > **Камера**. Щоб вибрати режим відео, посуньте джойстик ліворуч або праворуч; виберіть **Записати**. Щоб поставити

записування на паузу, виберіть **Пауза**; щоб відновити записування, виберіть **Далі**. Щоб припинити записування, виберіть **Стоп**. Щоб переглянути записані відеокліпи, натисніть **Грати**. Щоб переглянути опції, виберіть **Опції**. Телефон зберігає запис в *Галерея* > *Відеокліпи*.

■ Диктофон

Ви можете записувати розмову, звуки або активний дзвінок впродовж 5 хвилин.

Диктофон неможливо використовувати під час дзвінка даних або активного з'єднання пакетних даних.

Запис звуку

1. Виберіть **Меню** > *Медіа* > *Диктофон*.
2. Щоб почати записування, виберіть *Записати*. Щоб почати записування під час дзвінка, виберіть **Опції** > *Записати*. Під час записування дзвінка всі співрозмовники чутимуть тихий звуковий сигнал кожні 5 секунд.
3. Щоб припинити записування, виберіть **Стоп**. Запис зберігається у папці *Записи* в меню *Галерея*.

Опції після записування

Виберіть *Меню* > *Медіа* > *Диктофон* > *Список записів*. Відобразиться список папок в меню *Галерея*. Відкрийте *Записи*, щоб переглянути список записів.

Виберіть **Опції**, щоб вибрати опції для файлів в *Галерея*. Див. *Галерея*, стор. 94.

Щоб прослухати останній запис, виберіть *Грати останній*.

Щоб надіслати останній запис, виберіть *Надісл. останній*. Запис може бути надіслано через MMS.

13. Організатор



■ Будильник

В телефоні можна запрограмувати будильник. Виберіть **Меню** > *Організатор* > *Будильник*.

Щоб встановити будильник, виберіть *Час сигналу*, а потім введіть час сигналу. Щоб змінити час сигналу, коли будильник встановлено, виберіть *Увімкнути*. Щоб запрограмувати телефон вмикати будильник у певні дні тижня, виберіть *Сигнал з повтором*.

Щоб встановити тон сигналу, виберіть *Тон сигналу*.

Щоб встановити період затримки, виберіть *Період затримки*.

Припинення сигналу

Телефон подає звуковий сигнал, а на дисплеї буде блимати текст *Будильник!* і поточний час, навіть у випадку, якщо телефон було вимкнено. Щоб припинити подавання сигналу, виберіть **Стоп**. Якщо дозволити телефону продовжувати подавати звуковий сигнал впродовж хвилини або, якщо виберете **Потім**, сигнал припиняється на вибраний період затримки і потім звучить знову.

Якщо запрограмований час сигналу настає тоді, коли пристрій вимкнено, пристрій самостійно вмикається і з нього починає лунати сигнал. Якщо вибрати **Стоп**, пристрій запитає, чи бажаєте Ви увімкнути функцію дзвінків у пристрої. Виберіть **Ні**, щоб вимкнути пристрій, або **Так**, щоб телефонувати та отримувати дзвінки. Не вибирайте

Так у випадку, коли бездротовий телефон може стати джерелом перешкод або небезпеки.

■ Календар

Виберіть **Меню** > *Організатор* > *Календар*.

Поточний день позначений рамкою навколо нього. Якщо до цього дня відносяться якісь нотатки, то його виділено жирним шрифтом. Щоб переглянути нотатки дня, виберіть **Дивит**. Щоб переглянути тиждень, виберіть **Опції** > *Огляд тижня*. Щоб видалити усі нотатки з календаря, виберіть перегляд місяців або тижнів і виберіть **Опції** > *Вигал. всі нотат.*

Іншими опціями перегляду можуть бути *Зробити нотатку*, *Вигалити*, *Редагувати*, *Перемістити* або *Повторити* нотатку; *Копіювати* нотатку до іншого дня; *Надісл. нотатку* як текстове або мультимедійне повідомлення, або до календаря чи іншого сумісного телефону. В меню *Установки* Ви можете настроїти установки дати та часу. В меню *Автовидалення нотаток* можна запрограмувати телефон таким чином, щоб він видаляв старі нотатки автоматично після певного часу.

Створення календарної нотатки

Виберіть **Меню** > *Організатор* > *Календар*. Перейдіть до потрібної дати та виберіть **Опції** > *Зробити нотатку* та одну з наступних типів нотаток:

 *Зустріч*,  *Дзвінок*,  *День народж.*,  *Нотатка* або  *Нагадування*.

Сигнал нотатки

Звучить тональний сигнал і відображається нотатка. Коли на дисплеї відображається нотатка про дзвінок , натисніть клавішу дзвінка, щоб зателефонувати за відображеним номером. Щоб припинити звуковий сигнал та переглянути нотатку, виберіть **Дивит.** Щоб припинити сигнал приблизно на 10 хвилин, виберіть **Потім.** Щоб вимкнути сигнал без перегляду нотатки, виберіть **Вийти.**

■ Список справ

Щоб зберегти нотатки про завдання, які Вам потрібно виконати, виберіть **Меню** > *Організатор* > *Список справ.*

Щоб зробити нотатку, якщо немає ніякої нотатки, виберіть **Дод. нот.;** у іншому випадку виберіть **Опції** > *Догати.* Введіть нотатку та виберіть **Зберегти.** Виберіть пріоритетність, строк виконання та тип сигналу для нотатки.

Щоб переглянути нотатку, перейдіть до неї та виберіть **Дивит.**

Ви також можете вибрати опцію, щоб видалити вибрані нотатки або видалити всі нотатки, позначені як виконані. Ви можете сортувати нотатки за пріоритетністю або за терміном виконання; надсилати нотатку на інший телефон як текстове чи мультимедійне повідомлення; зберігати нотатку як календарний запис, а також переходити до календаря.

Під час перегляду нотатки Ви також можете вибрати опцію редагування кінцевого строку виконання або пріоритетності нотатки, а також позначити її як виконану.

■ Нотатки

Щоб використати цю програму для створення і надсилання нотаток, виберіть **Меню** > *Організатор* > *Нотатки*. Щоб створити нотатку, коли ще не додано жодної нотатки, виберіть **Додати**; у іншому випадку виберіть **Опції** > *Зробити нотатку*. Введіть нотатку та виберіть *Зберегти*.

Інші опції нотаток включають видалення та редагування нотаток. Під час редагування нотатки можна також вийти з текстового редактора, не зберігаючи змін. Ви можете надіслати нотатку до сумісного пристрою, використовуючи текстове або мультимедійне повідомлення. Якщо нотатка задовга, щоб надіслати її як текстове повідомлення, телефон попросить видалити відповідну кількість знаків з нотатки.

■ Синхронізація

Синхронізація дозволяє зберегти свій календар та дані списку контактів на віддаленому сервері Інтернету (послуга мережі) або на сумісному ПК. Якщо Ви зберегли дані на віддаленому сервері Інтернету, то Ви можете синхронізувати Ваш телефон, почавши синхронізацію з Вашого телефону. Також Ви можете синхронізувати дані у списку контактів, календарі та нотатках, щоб вони відповідали даним на Вашому сумісному ПК, почавши синхронізацію зі свого ПК.

Контактні дані на Вашій SIM-картці не будуть синхронізовані.

Синхронізація з сервером

Щоб користуватись послугою синхронізації, передплатіть її та отримайте відповідні установки. За детальнішою інформацією зверніться до свого оператора.

Щоб почати синхронізацію з Вашого телефону, зробіть наступне:

1. Виберіть конфігураційні установки, потрібні для даної синхронізації. Див. [Установки синхронізації з сервером](#), стор. 102.
2. Виберіть **Меню** > *Організатор* > *Синхронізація* > *Синхронізація сервера* > *Дані для синхронізації*. Позначте дані, які потрібно синхронізувати.
3. Виберіть **Меню** > *Організатор* > *Синхронізація* > *Синхронізація сервера* > *Синхронізувати*. Позначені дані активного профілю будуть синхронізовані після підтвердження.

Перша синхронізація або синхронізація після переривання може зайняти до 30 хвилин, якщо контакти або календар заповнені.

Установки синхронізації з сервером

Ви можете отримати конфігураційні установки, необхідні для синхронізації, як конфігураційне повідомлення від свого постачальника послуг. Щоб дізнатись, як керувати конфігураційними установками, див. у розділі [Настройка](#) на стор. 89.

Виберіть **Меню** > *Організатор* > *Синхронізація* > *Синхронізація сервера* > *Установки синхронізації* та з наступних опцій:

Конфігурація - Відобразяться лише ті конфігурації, які підтримують синхронізацію. Виберіть постачальника послуг, *Стандартні* або *Персонал. конфіг.* для синхронізації.

Обліковий запис - Виберіть обліковий запис послуги синхронізації, який знаходиться в активних конфігураційних установках.

Ім'я користувача – Введіть Ваше ім'я користувача.

Пароль – Введіть пароль для послуги.

Синхронізація з ПК

Щоб синхронізувати *Контакти*, *Календар* та *Нотатки* із даними на сумісному ПК, використовуйте з'єднання кабелю даних. На Вашому ПК також необхідно встановити програмне забезпечення Nokia PC Suite. Почніть синхронізацію з ПК за допомогою Nokia PC Suite. Переконайтеся, що телефон перебуває в режимі очікування та що дату і час встановлено.

Установки синхронізації з ПК

Виберіть **Меню** > *Організатор* > *Синхронізація* > *Установки синхронізації з ПК*, та введіть *Ім'я користувача*: і *Пароль*:. Ім'я користувача та пароль у телефоні повинні бути такими самими, як і на ПК.

14. Програми



■ Ігри та програми

Програмне забезпечення телефону може містити деякі ігри та програми Java, спеціально розроблені для цього телефону Nokia.

Щоб запустити гру або програму, виберіть **Меню** > *Програми* > *Ігри* > *Виберіть гру* або *Колекція* > *Виберіть прогр.* Перейдіть до гри або програми і виберіть **Відкрити**, або натисніть клавішу дзвінка.

Для ігор і програм можуть бути доступними наступні опції:

Видалити, щоб видалити гру або програму з телефону.

Деталі, щоб отримати додаткову інформацію про гру або програму.

Оновити версію, щоб перевірити, чи є нова версія для завантаження з сервера (послуга мережі).

Веб-сторінка, щоб отримати додаткову інформацію або дані з Інтернет-сторінки. Ця функція має підтримуватись мережею.

Доступ до прогр., щоб обмежити для гри або програми доступ до мережі і тим самим запобігти неочікуваним витратам. Виберіть *Зв'язок* > *Дост. до мережі* або *Повідомлення*, або виберіть *Автозапуск*. В кожній категорії виберіть один з доступних дозволів.

Завантаження ігор та програм

Ваш телефон підтримує програми J2ME® Java. Переконайтеся, що програма сумісна з Вашим телефоном, перш ніж завантажувати її.

Виберіть **Меню** > *Програми* > *Ігри* > *Ігрові завантаж.* або *Колекція* > *Прогр. завантаж.* Відобразиться список наявних закладок. Виберіть *Ще закладки*, щоб отримати доступ до списку закладок в меню *Веб*. Див. *Закладки*, стор. 118.

Виберіть відповідну закладку, щоб встановити з'єднання з потрібною службою. Щоб отримати інформацію щодо наявності різноманітних послуг, цін та тарифів, зверніться до свого постачальника послуг.



Важливо: Встановлюйте і використовуйте лише програми та програмне забезпечення із тих джерел, що надають відповідну безпеку і захист від шкідливого програмного забезпечення.

Зверніть увагу, що при завантаженні програми її можна зберегти в меню *Ігри* замість того, щоб зберігати в меню *Програми*.

Установки гри

Виберіть **Меню** > *Програми* > *Ігри* > *Установки прогр.*, щоб запрограмувати звуки, підсвітку і струси для ігор.

Стан пам'яті

Щоб побачити обсяг пам'яті, наявний для гри та встановлення програми (третя спільна пам'ять), виберіть **Меню** > *Програми* > *Ігри* або *Колекція* > *Пам'ять*.

■ Калькулятор

Калькулятор у Вашому телефоні додає, віднімає, множить, ділить, обчислює квадрат, рахує квадратний корінь та конвертує валюту.



Увага: Цей калькулятор має обмежену точність і розроблений для виконання простих розрахунків.

Виберіть **Меню** > *Програми* > *Додатки* > *Калькулятор*. Коли на дисплеї відобразиться "0", введіть перше число розрахунку. Натисніть клавішу #, щоб ввести знак десяткового дробу. Виберіть **Опції** > *Додати*, *Відняти*, *Помножити*, *Поділити*, *Квадрат*, *Квадратн. корінь*, або *Змінити знак*. Введіть друге число. Для отримання результату виберіть **Дорівн.** Повторіть послідовність дій потрібну кількість разів. Щоб почати нове обчислення, спочатку виберіть та потримайте **Очист.**

Щоб виконати конвертацію валюти, виберіть **Меню** > *Програми* > *Додатки* > *Калькулятор*. Щоб зберегти курс обміну валют, виберіть **Опції** > *Курс обміну*. Виберіть будь-яку з опцій, що відображаються. Введіть курс обміну, натисніть клавішу # для введення знака десяткового дробу та виберіть **Добре**. Цей курс обміну залишатиметься в пам'яті телефону, поки Ви не заміните його іншим. Щоб виконати конвертування валюти, введіть суму, яку потрібно конвертувати та виберіть **Опції** > *В місцеву* або *В іноземну*.



Увага: Коли Ви змінюєте основну валюту, Ви повинні ввести нові курси обміну, оскільки усі попередньо введені курси набувають нульових значень.

■ Таймер зворотного відліку

Виберіть **Меню** > **Програми** > **Додатки** > **Зворотний відлік**. Введіть час сигналу у годинах, хвиликах і секундах. Якщо потрібно, напишіть своє власне оповіщення, яке буде відображатися після вичерпання часу. Для запуску таймера зворотного відліку виберіть **Старт**. Щоб змінити час зворотного відліку виберіть **Змінити час**. Щоб зупинити таймер, виберіть **Зупинити таймер**.

Якщо сигнал вмикається в той час, коли телефон перебуває в режимі очікування, лунає сигнал, а на дисплеї блимає текст нотатки, якщо її запрограмовано, або **Час зворотного відліку вийшов**. Щоб вимкнути сигнал, натисніть будь-яку клавішу. Якщо не натискати жодної клавіші, за 30 секунд сигнал автоматично припиняється. Щоб припинити сигнал та видалити текст нотатки, виберіть **Вийти**. Для повторного запуску таймера зворотного відліку виберіть **Перезап**.

■ Секундомір

За допомогою секундоміра Ви можете вимірювати час, проміжний час та час кола. Під час роботи таймера можна також користуватися іншими функціями телефону. Щоб запрограмувати відлік часу в фоновому режимі, натисніть клавішу закінчення дзвінка.

Використання секундоміра або його робота в фоновому режимі під час використання інших функцій збільшує споживання енергії акумулятора і скорочує термін його служби.

Виберіть **Меню** > *Програми* > *Додатки* > *Секундомір* та з наступних опцій:

Розгільно, щоб виміряти проміжний час. Щоб почати відлік часу, виберіть **Старт**. Вибирайте **Розділ** кожного разу, коли потрібно виміряти проміжний час. Щоб зупинити відлік часу, виберіть **Стоп**. Щоб зберегти виміряний час, виберіть **Зберегти**. Щоб знову почати відлік часу, виберіть **Опції** > *Старт*.

Новий час додається до попереднього. Щоб обнулити виміри часу, не зберігаючи їх, виберіть *Обнулити*. Щоб запрограмувати відлік часу в фоновому режимі, натисніть клавішу закінчення дзвінка.

Час кола, щоб виміряти час кола. Щоб запрограмувати відлік часу в фоновому режимі, натисніть клавішу закінчення дзвінка.

Проговжити, щоб переглянути час, встановлений на фоні.

Показ. останній, щоб переглянути останній виміряний час, якщо показники секундоміра не обнулені.

Перегляд або *Видалити виміри*, щоб переглянути або видалити збережені виміри.

■ Гаманець

В меню *Гаманець* можна зберегти таку особисту інформацію, як номери кредитних карток, адреси та коди доступу до послуг, що потребують введення імені користувача та пароля. Ви легко можете викликати

інформацію з гаманця для заповнення форм в режимі онлайн, якщо послуга це підтримує.

При першому доступі до гаманця Ви визначаєте код гаманця, що захищатиме Ваші зашифровані дані. Див. [Код гаманця](#), стор. 19.

Якщо потрібно видалити весь вміст та код гаманця, введіть `*#7370925538#` (`*#res wallet#` літерами) в режимі очікування. Вам також знадобиться код захисту телефону; див. [Код захисту](#) стор. 17.

Щоб додати або редагувати вміст, відкрийте меню [Гаманець](#). Щоб скористатися вмістом гаманця для отримання мобільних послуг, увійдіть в гаманець за допомогою браузера. Див. [Веб](#), стор. 113.

Доступ до меню гаманця

Щоб увійти в меню гаманця, виберіть **Меню** > [Організатор](#) > [Гаманець](#). Введіть код Вашого гаманця та виберіть з наступних опцій:

[Режими гаман.](#), щоб створити комбінації карток для різних послуг. Режим гаманця стає в нагоді у випадку, коли служба просить ввести багато даних. Замість того, щоб вибирати різні картки окремо, Ви можете вибрати відповідний режим гаманця.

[Картки](#), щоб зберегти персональну інформацію про картки. Ви можете зберегти [Платіж. картки](#), [Картки лоялті](#), [Картки гост.](#), [Інф. карт. корис.](#) або [Агресна картка](#). Також Ви можете отримувати дані картки на свій телефон як повідомлення настройки, якщо така послуга підтримується Вашим постачальником послуг. Вас повідомлять про категорію картки. Щоб

дізнатися про доступність отримання інформації картки як конфігураційних установок, зверніться до емітента картки або постачальника послуг.

Квитки, щоб зберегти оповіщення про електронні квитки, які Ви придбали через мобільну службу. Щоб переглянути квитки, виберіть **Опції** > *Дивитися*.

Квитанції, щоб зберегти чеки від мобільних покупок.

Установки, щоб змінити установки гаманця. Див. *Установки гаманця*, стор. 111.

Особисті нотатки, щоб зберегти всі види особистої інформації, які Ви хочете захистити PIN-кодом гаманця, наприклад, номери облікових записів, паролі або коди.

Створення режиму гаманця

Коли Ви зберегли персональні дані картки, можна комбінувати їх у режим гаманця. Режимом можна користуватися для завантаження даних гаманця з різних карток під час перегляду сторінок.

1. Відкрийте гаманець та виберіть *Режими гаман.*
2. Щоб створити новий режим гаманця, коли немає жодного режиму, виберіть **Дод.нов.** Або виберіть **Опції** > *Додати нову*.
3. Заповніть поля, перераховані нижче. Деякі з цих полів містять дані, які вибираються з цього гаманця. Ці дані потрібно зберегти, перш ніж можна буде створити режим гаманця.

Установки гаманця

Відкрийте гаманець та виберіть *Установки*. Щоб змінити код гаманця, виберіть *Змінити ког*. Щоб встановити код RFID (radio frequency identification – радіочастотна ідентифікація), виберіть *RFID > Ког RFID* та *Tun RFID*. RFID – це технологія, яка дозволяє захистити Ваші комерційні операції.

Здійснення покупок за допомогою гаманця

Щоб почати робити покупки, відкрийте потрібну веб-сторінку, яка підтримує гаманець. Послуга повинна підтримувати специфікацію Electronic Commerce Modeling Language (Мова моделювання електронної комерції). Див.

[З'єднання з сервером](#), стор. 114.

Виберіть потрібний продукт та уважно прочитайте всю інформацію, що подається, перш ніж робити покупку.

Можливо, текст не вміститься в один екран. Тому переконайтеся, що за допомогою клавіш прокрутки Ви прочитали весь текст, перш ніж робити покупку.

Щоб здійснити оплату товарів, які Ви бажаєте придбати, телефон запитає, чи Ви бажаєте використати гаманець. Телефон також запитає PIN-код гаманця.

Виберіть картку, якою Ви бажаєте розрахуватись, зі списку *Платіж. картки*. Якщо форма, яку Ви отримали від оператора, підтримує специфікацію Electronic Commerce Modeling Language (Мова моделювання електронної комерції), то телефон автоматично заповнить з гаманця дані кредитної картки або режим гаманця.

Підтвердьте покупку, і інформація буде надіслана.

Ви можете отримати підтвердження або цифрову квитанцію про покупку.

Щоб закрити гаманець, виберіть [Закр. гаманець](#). Якщо гаманцем не користуватися впродовж 5 хвилин, він автоматично закривається.

Коли Ви спробували отримати доступ або отримали доступ до конфіденційної інформації, що вимагає введення пароля (наприклад, Ваш банківський рахунок), кожного разу після цього очищайте кеш-пам'ять свого телефону.

Щоб очистити кеш, див. у розділі [Кеш-пам'ять](#) на стор. 120.

15. Веб



За допомогою браузера телефону можна отримати доступ до різноманітних послуг мобільного Інтернету.



Важливо: Використовуйте лише послуги, яким Ви довіряєте і які надають належну безпеку та захист від шкідливого програмного забезпечення.

Для отримання інформації щодо наявності різноманітних послуг, цін, тарифів, та інструкцій зв'яжіться зі своїм постачальником послуг.

За допомогою браузера телефону Ви можете переглядати сторінки серверів, на яких використовується мова WML (мова розмітки сторінок для бездротових додатків) або XHTML (розширювана мова гіпертекстової розмітки). Вигляд може відрізнятися залежно від розміру екрана. Можливо, Вам не вдасться переглянути всі деталі на сторінках Інтернету.

■ Настроювання перегляду веб-сторінок

Ви можете отримати конфігураційні установки, необхідні для перегляду, як конфігураційне повідомлення від свого постачальника послуг. Див. [Послуга установки конфігурації](#), стор. 19. Також Ви можете ввести всі конфігураційні установки вручну. Див. [Настройка](#), стор. 89.

■ З'єднання з сервером

Переконайтеся, що активовано правильні установки послуг сервера, яким Ви бажаєте скористатись.

1. Щоб вибрати установки для з'єднання з сервером, виберіть **Меню** > *Веб* > *Установки* > *Конфігураційні установки*.
2. Виберіть *Конфігурація*. Відобразяться лише ті конфігурації, які підтримують послугу браузера. Виберіть постачальника послуг, *Стандартні* або *Персонал. конфіг.* для перегляду. Див. [Настроювання перегляду веб-сторінок](#), стор. 113.

Виберіть *Обліковий запис* та обліковий запис послуги браузера, який знаходиться в активних конфігураційних установках.



Виберіть *Відобразити вікно терміналу* > *Так*, щоб здійснювати ручну аутентифікацію з'єднань всередині мережі (Intranet).

Встановіть з'єднання з послугою одним з наступних способів:

- Виберіть **Меню** > *Веб* > *Дім*; або в режимі очікування натисніть та потримайте **0**.
- Щоб вибрати закладку послуги, виберіть **Меню** > *Веб* > *Закладки*.
- Щоб вибрати останню адресу URL, виберіть **Меню** > *Веб* > *Остан. адреса*.
- Щоб ввести адресу сервера, виберіть **Меню** > *Веб* > *Itu go адреси*, введіть адресу сервера.

■ Перегляд сторінок

Встановивши з'єднання з сервером, Ви можете почати переглядати його сторінки. Під час роботи з різними послугами функції клавіш телефону можуть змінюватися. Слідкуйте за вказівками на дисплеї. Для отримання детальнішої інформації зверніться до свого постачальника послуг.

Якщо у якості носія даних вибрано пакетні дані, то у верхньому лівому куті дисплея під час перегляду сторінок відображається . Якщо Ви отримуєте дзвінок або текстове повідомлення чи телефонуєте під час з'єднання пакетних даних, у верхньому правому куті дисплея з'являється індикатор , який вказує на те, що з'єднання пакетних даних тимчасово припинено (на утриманні). Після закінчення дзвінка телефон спробує відновити з'єднання пакетних даних.

Перегляд сторінок за допомогою клавіш телефону

Використовуйте клавіші навігації, щоб переглянути сторінку.

Щоб вибрати виділений елемент, натисніть клавішу дзвінка, або виберіть **Вибрати**.

Для введення літер та цифр натискайте клавіші 0 - 9. Щоб ввести спеціальні символи, натисніть *.

Опції під час перегляду сторінок

Окрім опцій, доступних у Вашому пристрої, постачальник послуг може надати інші опції.

Безпосередній дзвінок

Браузер підтримує функції, доступ до яких можна отримати під час перегляду сторінок. Ви можете зробити телефонний дзвінок, надіслати тони DTMF під час голосового дзвінка, а також зберегти ім'я та номер телефону зі сторінки.

■ Установки перегляду

Під час перегляду виберіть **Опції** > *Інші опції* > *Установ. перегл.*; або в режимі очікування виберіть **Меню** > *Веб* > *Установки* > *Установки перегляду* та з наступних опцій:

Перенесення тексту > *Увімкнути*, щоб текст на дисплеї продовжувався з наступного рядка. Якщо Ви вибрали *Вимкнути*, текст буде скорочуватися.

Розмір шрифту > *Дуже малий*, *Малий* або *Середній*, щоб встановити розмір шрифту.

Показувати малюнки > *Ні*, щоб не відображати зображення на сторінці. Це дозволяє збільшити швидкість перегляду сторінок, що містять велику кількість зображень.

Сигнали > *Сигнал про незахищене з'єдн.* > *Так*, щоб телефон подавав звуковий сигнал у випадку, коли під час перегляду сторінок Інтернету захищене з'єднання змінюється на незахищене.

Сигнали > *Сигнал про незахищені елементи* > *Так*, щоб телефон подавав сигнал у випадку, коли захищена сторінка містить незахищений елемент. Ці сигнали не гарантують захищеності з'єднання. Див. [Захист браузера](#), стор. 120.

Кодування символів > Кодування вмісту, щоб вибрати кодування для вмісту сторінки браузера.

Кодування символів > Веб-адреси Unicode (UTF-8) > Увімкнути, щоб телефон надсилав адресу URL у кодуванні UTF-8. Ця установка може знадобитися при відкриванні веб-сторінки, створеної на іноземній мові.

■ Cookies

Cookie – це дані, які сайт зберігає в кеш-пам'яті Вашого телефону. Cookies зберігаються до того часу, поки Ви не очистите кеш-пам'ять. Див. [Кеш-пам'ять](#), стор. 120.

Під час перегляду виберіть **Опції** > *Інші опції* > *Захист* > *Установ. Cookie*; або в режимі очікування виберіть **Меню** > *Веб* > *Установки* > *Установки захисту* > *Cookies*. Щоб дозволити або заборонити телефону отримувати файли cookie, виберіть *Дозволити* або *Вігхилити*.

■ Сценарії через захищене з'єднання

Ви можете вибрати, чи дозволити виконання сценаріїв на захищених сторінках. Телефон підтримує WML-сценарії.

1. Під час перегляду виберіть **Опції** > *Інші опції* > *Захист* > *Устан. сценаріїв*; або в режимі очікування виберіть **Меню** > *Веб* > *Установки* > *Установки захисту* > *Сценарії через захищ. з'єднання*.
2. Щоб дозволити сценарії, виберіть *Дозволити*.

■ Закладки

Ви можете зберігати адреси сторінок у пам'яті телефону як закладки.

1. Під час перегляду виберіть **Опції** > **Закладки**; або в режимі очікування виберіть **Меню** > **Веб** > **Закладки**.
2. Перейдіть до закладки і виберіть її або натисніть клавішу дзвінка, щоб з'єднатися зі сторінкою, пов'язаною із закладкою.
3. Виберіть **Опції**, щоб переглянути, видалити чи надіслати закладку, створити нову закладку або зберегти закладку до папки.

У Вашому пристрої можуть бути деякі закладки, завантажені з сайтів, не пов'язаних з Nokia. Nokia не надає жодної гарантії або схвалення цим веб-сайтам. Якщо Ви захочете відвідати їх, Ви повинні бути так само обачними щодо їх безпеки або вмісту, як і з будь-яким іншим Інтернет-сайтом.

Отримання закладки

Після отримання закладки, надісланої як закладка, відображається повідомлення **1 закладка отримана**. Щоб зберегти закладку, виберіть **Показат.** > **Зберегти**. Щоб переглянути або видалити закладку, виберіть **Опції** > **Перегляг** or **Видалити**. Щоб видалити закладку безпосередньо після її отримання, виберіть **Вийти** > **Добре**.

■ Завантаження файлів

Щоб завантажити на свій телефон більше тонів, зображень, ігор та програм (послуга мережі), виберіть **Меню** > **Веб** > **Завантаж. посил.** > **Завантаж. тонів**,

Завант. графіки, Ігрові завантаж., Завантаж. відео, Завантажен. тем або Прогр. завантаж.



Важливо: Встановлюйте і використовуйте лише програми та програмне забезпечення із тих джерел, що надають відповідну безпеку і захист від шкідливого програмного забезпечення.

■ Службова скринька вхідних повідомлень

Телефон може отримувати сервісні повідомлення, які надсилає Ваш постачальник послуг (послуга мережі). Повідомлення послуг – це повідомлення, наприклад, про заголовки новин, вони можуть містити текстові повідомлення або адресу сервера.

Щоб отримати доступ до *Скринька послуг* в режимі очікування, коли Ви отримали сервісне повідомлення, виберіть **Показат**. Якщо Ви виберете **Вийти**, повідомлення переміщується до *Скринька послуг*. Щоб увійти в *Скринька послуг* пізніше, виберіть **Меню** > *Веб* > *Скринька послуг*.

Щоб увійти в *Скринька послуг* під час перегляду, виберіть **Опції** > *Інші опції* > *Скринька послуг*. Перейдіть до потрібного повідомлення. Щоб активувати браузер та завантажити позначений вміст, виберіть **Завант.** Щоб відобразити детальну інформацію про сервісну нотатку або видалити повідомлення, виберіть **Опції** > *Деталі* або *Видалити*.

Установки скриньки послуг

Виберіть **Меню** > *Веб* > *Установки* > *Установки скриньки послуг*.

Щоб встановити отримання сервісних повідомлень, виберіть *Повідомлення послуг* > *Увімкнути* або *Вимкнути*.

Щоб запрограмувати телефон отримувати сервісні повідомлення лише від авторів, ухвалених постачальником послуг, виберіть *Фільтр повідомлень* > *Увімкнути*. Для перегляду списку ухвалених авторів вмісту виберіть *Обрані канали*.

Щоб запрограмувати телефон на автоматичне активування браузера в режимі очікування, коли телефон отримує сервісне повідомлення, виберіть *Автоматичне з'єднання* > *Увімкнути*. Якщо Ви вибрали *Вимкнути*, то телефон запустить браузер лише після того, як Ви виберете опцію *Завант.*, коли телефон отримав сервісне повідомлення.

■ Кеш-пам'ять

Кеш-пам'ять – це область пам'яті, що використовується для тимчасового збереження даних. Якщо Ви намагалися отримати або отримали доступ до конфіденційної інформації, що потребує введення пароля, звільняйте кеш-пам'ять після кожного використання. Інформація або послуги, до яких Ви отримували доступ, зберігаються у кеш-пам'яті.

Щоб очистити кеш під час перегляду, виберіть *Опції* > *Інші опції* > *Очистити кеш*; в режимі очікування виберіть *Меню* > *Веб* > *Очистити кеш*.

■ Захист браузера

Функції захисту можуть знадобитися для деяких послуг, наприклад, для банківських послуг або покупок в режимі онлайн. Для таких з'єднань Вам потрібні сертифікати захисту та, можливо, модуль захисту, який може

міститися на Вашій SIM-картці. Для отримання детальнішої інформації зверніться до свого постачальника послуг.

Модуль захисту

Модуль захисту покращує послуги захисту програм, які потребують з'єднання браузера, а також робить можливим використання цифрових підписів.

Модуль захисту може містити сертифікати, а також приватні та публічні ключі. Сертифікати зберігаються в модулі захисту Вашим постачальником послуг.

Виберіть **Меню** > **Веб** > **Установки** > **Установки захисту** > **Установки модуля захисту** та з наступних опцій:

Інформація модуля захисту, щоб показати назву модуля захисту, його стан, виробника та серійний номер.

Запит PIN модуля, щоб настроїти телефон таким чином, щоб він запитував PIN модуль про використанні послуг, що надаються модулем безпеки.

Введіть код та виберіть **Увімкнути**. Щоб вимкнути запит PIN-коду модуля, виберіть **Вимкнути**.

Змінити PIN модуля, щоб змінити PIN-код модуля, якщо це дозволяється модулем захисту. Введіть поточний PIN-код модуля, а потім двічі введіть новий код.

Змінити PIN підпису, щоб змінити PIN-код підпису для цифрового підпису. Виберіть PIN підпису, який потрібно змінити. Введіть поточний PIN-код, потім двічі введіть новий код.

Див. також **Коди доступу**, стор. 17.

Сертифікати



Важливо: Зверніть увагу, що навіть якщо використання сертифікатів значно зменшує ризик, пов'язаний з віддаленими з'єднаннями та встановленням програмного забезпечення, для фактичного підвищення захисту їх потрібно використовувати правильно. Саме існування сертифіката не забезпечує ніякого захисту; менеджер сертифікатів повинен містити правильні, автентичні та завірені сертифікати для забезпечення можливого підвищеного захисту. Сертифікати мають обмежений строк дії. Якщо на дисплеї відображається повідомлення про те, що строк дії сертифіката скінчився або ще не розпочався, а сертифікат має бути дійсним, перевірте правильність поточної дати та часу, встановлених на пристрої.

Перш ніж змінювати установки сертифікатів, Ви повинні впевнитися, що власнику сертифіката справді можна довіряти і що сертифікат дійсно належить вказаному власнику.

Є три типи сертифікатів: сертифікати сервера, сертифікати авторизації та сертифікати користувача. Ви можете отримати ці сертифікати від постачальника послуг. Оператор послуг також міг зберегти сертифікати авторизації та сертифікати користувача в модулі захисту.

Щоб переглянути список авторизації або сертифікати користувача, завантажені до Вашого телефону, виберіть **Меню** > *Веб* > *Установки* > *Установки захисту* > *Сертифікати авторизації* або *Сертифікати користувача*.

Якщо передача даних між телефоном і сервером вмісту зашифрована, то під час з'єднання відображається індикатор

Піктограма захисту не вказує на те, що передача даних між шлюзом та сервером вмісту (або місцем, де зберігається запитаний ресурс) захищена. Захист передачі даних між шлюзом та сервером вмісту забезпечується постачальником послуг.

Цифровий підпис

Ви можете робити цифрові підписи своїм телефоном, якщо SIM-картка містить модуль захисту. Використання цифрового підпису може порівнюватися до підписування свого імені на векселі, контракті або на іншому документі.

Щоб зробити цифровий підпис, виберіть посилання на сторінку, наприклад, назву книги, яку Ви бажаєте придбати, та її ціну. Відображається текст підпису, який може містити суму та дату.

Переконайтеся, що відображається заголовок *Читайте* і піктограма цифрового підпису .

Якщо піктограма цифрового підпису не відображається, це означає, що виявлено порушення захисту і вводити будь-які особисті дані на зразок PIN підпису не можна.

Щоб підписати текст, спершу прочитайте весь текст, а потім виберіть **Підпис**.

Текст може не вміщуватися в один екран. Тому переконайтеся, що за допомогою клавіші прокрутки Ви прочитали весь текст, перш ніж його підписувати.

Виберіть сертифікат користувача, яким Ви бажаєте скористатись. Введіть PIN підпису (див. [Коди доступу](#) на стор. 17), та виберіть **Добре**. Піктограма цифрового підпису зникне, після чого сервер може вивести на дисплей підтвердження Вашої покупки.

16. Послуги SIM



Ваша SIM-картка може надавати додаткові послуги, до яких можна отримати доступ. Це меню показується тільки тоді, коли це підтримується Вашою SIM-карткою. Назва та зміст цього меню залежать від SIM-картки.

Щоб отримати інформацію стосовно використання послуг SIM-картки, зверніться до продавця Вашої SIM-картки. Це може бути постачальник послуг, оператор мережі або інший продавець.

Щоб запрограмувати телефон таким чином, щоб він відображав повідомлення підтвердження, що надсилаються між Вашим телефоном і мережею під час користування SIM-послугами, виберіть **Меню** > *Установки* > *Установки телефону* > *Підтвержувати гії SIM-послуг* > *Так*.

Доступ до цих послуг може охоплювати надсилання повідомлень або телефонні дзвінки, за які може стягуватися додаткова платня.

17. З'єднання з ПК

Ви можете надсилати та отримувати повідомлення електронної пошти, входити в Інтернет, з'єднавши свій телефон із сумісним ПК через кабель передачі даних (CA-42). Ви можете використовувати Ваш телефон з багатьма програмами з'єднання з ПК та програмами передачі даних.

■ PC Suite

За допомогою PC Suite Ви можете синхронізувати *Контакти*, нотатки календаря та нотатки справ, а також нотатки між Вашим телефоном та сумісним ПК або віддаленим Інтернет-сервером (послуга мережі).

Подальшу інформацію про PC Suite, наприклад, про завантаження файлів, можна знайти в зоні підтримки на веб-сайті Nokia за адресою <www.nokia.com/support>.

■ Пакетні дані, HSCSD і CSD

З Вашим телефоном Ви можете використовувати послуги пакетних даних, HSCSD (технологія високошвидкісної передачі даних з комутацією каналів), та CSD (передача даних з комутацією каналів, *Дані GSM*).

Щоб отримати інформацію стосовно наявності та передплати послуг передачі даних, зв'яжіться із своїм оператором мережі або постачальником послуг.

Використання послуг HSCSD виснажує акумулятор телефону швидше, ніж звичайні голосові дзвінки або дзвінки даних. Радимо з'єднати телефон із зарядним пристроєм на час передачі даних.

Див. [Пакетні дані \(EGPRS\)](#), стор. 87.

■ Програми передачі даних

Інформацію стосовно користування програмою передачі даних наведено в документації, що постачається разом із програмою. Не рекомендується робити або відповідати на телефонні дзвінки під час з'єднання з ПК, оскільки це може перервати операцію. Щоб досягти максимальної якості передачі даних, розташуйте телефон на нерухомій поверхні, клавіатурою донизу. Під час дзвінка даних не пересувajte телефон, не беріть його в руку.

18. Інформація про акумулятори

■ Зарядження та ліквідація

Ваш пристрій живиться від акумулятора, що перезаряджається. Повні робочі характеристики нового акумулятора досягаються лише після двох-трьох повних циклів зарядження і розрядження. Акумулятор можна заряджати та розряджати сотні разів, але при цьому він поступово зношується. Якщо тривалість роботи акумулятора в режимах розмови та очікування стала помітно меншою, ніж звичайно, замініть акумулятор. Використовуйте лише ухвалені акумулятори Nokia і заряджайте свій акумулятор лише за допомогою ухвалених зарядних пристроїв Nokia, призначених для цього виробу.

Коли зарядний пристрій не використовується, вимкніть його з електричної розетки та від'єднайте від виробу. Не залишайте повністю заряджений акумулятор з'єднаним із зарядним пристроєм, оскільки надмірне зарядження скорочує строк служби акумулятора. Якщо повністю заряджений акумулятор не використовувати, він з часом розрядиться.

Користуйтеся акумулятором лише за прямим призначенням. Ніколи не користуйтеся пошкодженими акумуляторами або зарядними пристроями.

Оберегайте акумулятори від короткого замикання. Випадкове коротке замикання можливе у випадках, коли якийсь металевий предмет на зразок монети, скріпки або ручки з'єднає безпосередньо позитивний (+) та негативний (-) полюси акумулятора. (На акумуляторі вони виглядають як металеві смужки.) Це може статися у випадках, коли запасний акумулятор знаходиться в кишені або сумочці. Коротке замикання полюсів може викликати пошкодження акумулятора або об'єкта, що з'єднав контакти.

В разі тривалого перебування в умовах високої або низької температури (наприклад, влітку в закритому автомобілі або в холодну зиму) місткість, термін служби акумулятора та його здатність заряджатися знижуються. Завжди намагайтеся тримати акумулятор при температурі від 15AC до 25AC (від 59AF до 77AF). Пристрій з дуже нагрітим чи дуже охолодженим акумулятором може тимчасово не працювати, навіть якщо акумулятор повністю заряджений. Робота акумулятора особливо обмежується при температурах значно нижче OAC.

Не кидайте акумулятори у вогонь, оскільки вони можуть вибухнути. При пошкодженні акумулятори також можуть вибухнути. Утилізуйте акумулятори згідно з місцевими нормативними положеннями. Якщо це можливо, здайте, будь ласка, акумулятори на повторну переробку. Не викидайте акумулятори як побутове сміття.

■ Вказівки щодо справжності акумуляторів Nokia

Завжди використовуйте справжні акумулятори Nokia задля Вашої безпеки. Щоб впевнитись, що Ви встановлюєте справжній акумулятор Nokia, придбайте його у авторизованого дилера Nokia, знайдіть логотип Nokia Original Enhancements на пакеті та перевірте голограмну наліпку наступним чином:

Успішне виконання чотирьох кроків не дає повної гарантії в справжності акумулятора. Якщо у Вас є причини не вірити, що Ваш акумулятор є справжнім оригінальним акумулятором Nokia, утримайтеся від використання та віднесіть його до найближчого авторизованого сервісного центру або дилера Nokia для отримання допомоги. Ваш авторизований сервісний центр або дилер Nokia перевірить акумулятор на справжність. Якщо справжність не можна підтвердити, поверніть акумулятор продавцю.

Перевірте захисну голограму

1. Дивлячись на голограму на наліпці, Ви повинні побачити символ Nokia – руки, що з'єднуються, під одним кутом, та логотип Nokia Original Enhancements – під іншим кутом.
2. Повертаючи голограму під кутом вліво, вправо, вниз та вгору, Ви повинні побачити 1, 2, 3, та 4 крапки на кожній стороні відповідно.
3. Зітріть одну сторону етикетки, щоб побачити 20-значний код, наприклад 12345678919876543210. Поверніть акумулятор цифрами вгору. 20-значний код потрібно читати, починаючи з цифри у верхньому рядку і закінчити нижнім рядком.
4. Переконайтеся, що 20-значний код є вірним, виконавши запитівки на веб-сайті www.nokia.com/batterycheck.

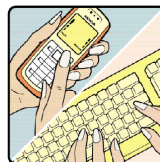
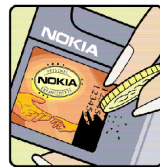
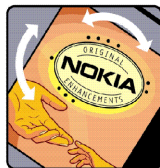
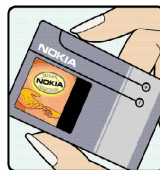

Щоб створити текстове повідомлення, введіть 20-значний код, наприклад, 12345678919876543210, та надішліть його за номером +44 7786 200276.

Щоб створити текстове повідомлення:

- Для країн Азійсько-Тихоокеанського регіону, окрім Індії: Введіть 20-значний код, наприклад 12345678919876543210, та надішліть його за номером +61 427151515.
- Лише для Індії: Введіть слово "Battery", а слідом за ним 20-значний код акумулятора, наприклад Battery 12345678919876543210, після чого надішліть введене за номером 5555.

Буде стягуватись платня відповідно з тарифами національних та міжнародних операторів.

Ви повинні отримати повідомлення, чи є код справжнім.

Що робити, якщо Ваш акумулятор не є справжнім?

Якщо Ви не можете підтвердити, що Ваш акумулятор Nokia з голограмою є справжнім акумулятором Nokia, будь ласка, не використовуйте даний акумулятор. Віднесіть його до найближчого авторизованого сервісного центру або дилера Nokia для отримання допомоги. Використання акумулятора, не ухваленого виробником, є небезпечним та може призвести до неналежної роботи або пошкодження Вашого пристрою та його додатків. Це також може призвести до втрати будь-яких гарантій та дозволів щодо пристрою.

Щоб дізнатися більше про оригінальні акумулятори Nokia, зайдіть до www.nokia.com/battery.

ДОГЛЯД ТА ТЕХНІЧНЕ ОБСЛУГОВУВАННЯ

Ваш пристрій є результатом спільної діяльності розробників та виконавців вищої кваліфікації і потребує обережного поводження. Наведені нижче рекомендації допоможуть Вам дотримуватись всіх вимог гарантійного обслуговування.

- Тримайте пристрій сухим. Атмосферні опади, волога та будь-які рідини містять мінерали, які призводять до корозії електронних схем. Якщо Ваш пристрій намокне, вийміть акумулятор і дайте пристрою повністю висохнути, перш ніж встановлювати акумулятор на місце.
- Не використовуйте та не зберігайте пристрій у запилених чи брудних місцях. Його рухомі частини та електронні компоненти можуть пошкодитися.
- Не зберігайте пристрій у місцях з високою температурою. Високі температури можуть скоротити термін служби електронних пристроїв, викликати пошкодження акумулятора та деформацію або розплавлення пластмас.
- Не зберігайте пристрій у холодних місцях. Коли пристрій нагрівається до своєї нормальної температури, всередині пристрою може з'явитися волога, яка може пошкодити електронні плати.
- Не намагайтеся відкрити пристрій способами, не описаними у цьому посібнику.
- Не кидайте, не бийте та не трусіть пристрій. Грубе поводження може призвести до поломки внутрішніх електронних плат і точної механіки.
- Не використовуйте для очистки пристрою їдкі хімікати, сильні миючі засоби та розчини.

- Не фарбуйте пристрій. Фарба може блокувати рухомі частини та порушити їх належне функціонування.
- Для чищення будь-яких лінз (наприклад, об'єктива камери, сенсора відстані і сенсора освітлення) користуйтеся чистою сухою тканиною.
- Користуйтеся лише запасною антеною, що входить до комплекту поставки або ухвалена. Неухвалені антени, модифікації або додатки можуть пошкодити пристрій і можуть порушити нормативні положення щодо використання радіопристроїв.
- Використовуйте зарядні пристрої у приміщенні.
- Завжди створюйте резервну копію даних, які Ви хочете зберегти (такі як контакти та нотатки календаря), перш ніж надсилати пристрій до сервісного центру.

Всі наведені вище рекомендації однаково стосуються Вашого пристрою, акумулятора, зарядного пристрою та будь-якого додатка. Якщо будь-який пристрій не працює належним чином, віднесіть його до найближчого авторизованого сервісного центру для технічного обслуговування.

Додаткова інформація з безпеки

До складу Вашого пристрою та його додатків можуть входити компоненти малого розміру. Тримайте їх у місцях, недоступних для маленьких дітей.

■ Робоче середовище

Не забувайте про необхідність дотримання будь-яких спеціальних нормативних положень, що діють в тій чи іншій місцевості, і обов'язково вимикайте свій пристрій там, де його використання заборонено або може викликати перешкоди чи бути небезпечним. Користуйтеся пристроєм лише у нормальних робочих положеннях. Цей пристрій відповідає вимогам щодо радіочастот при використанні в нормальному робочому положенні біля вуха або при розміщенні на відстані принаймні 2.2 см (7/8 дюймів) від тіла. Коли для роботи пристрою під час носіння на тілі використовується чохол, затискач або утримувач, він не повинен містити металевих частин, а пристрій повинен розміщуватися на вищезгаданій відстані від Вашого тіла.

Щоб пристрій міг передавати файли даних або повідомлення, йому потрібне якісне з'єднання з мережею. У деяких випадках передача файлів даних може бути відкладена до моменту, поки таке з'єднання не стане доступним. Поки триватиме передача, забезпечте виконання наведених вище інструкцій щодо відстані віддалення.

Складові пристрою намагнічені. Металеві матеріали можуть притягуватися до пристрою. Не розташовуйте кредитні картки або інші магнітні носії поруч із пристроєм, оскільки це може призвести до видалення інформації, що зберігається на них.

■ Медичне обладнання

Робота будь-якого обладнання, що передає радіосигнали, зокрема бездротових телефонів, може перешкоджати нормальному функціонуванню медичного

обладнання, що не має належного захисту. З питань належного захисту медичного обладнання від зовнішнього радіочастотного випромінювання та з інших питань, пов'язаних з цим, необхідно проконсультуватися з медичними працівниками або виробниками відповідного обладнання. Вимикайте свій пристрій в медичних закладах, де цього вимагають відповідні оголошення. У лікарнях та медичних закладах може використовуватися обладнання, чутливе до зовнішнього радіочастотного випромінювання.

Кардіостимулятори

Відповідно до рекомендацій виробників кардіостимуляторів, для уникнення перешкод в роботі кардіостимуляторів мінімальна відстань між бездротовим телефоном та кардіостимулятором має становити 15,3 см (6 дюймів). Ці рекомендації узгоджені з результатами незалежних досліджень та рекомендаціями Інституту досліджень бездротових технологій. Особам з кардіостимуляторами:

- потрібно завжди тримати пристрій на відстані понад 15,3 см (6 дюймів) від кардіостимулятора;
- не можна носити пристрій у нагрудній кишені; і
- потрібно тримати пристрій біля вуха, більш віддаленого від кардіостимулятора, щоб максимально зменшити можливість виникнення перешкод.

Якщо з'явилася підозра на перешкоди, вимкніть пристрій та приберіть пристрій якомога далі.

Слухові апарати

Деякі цифрові бездротові пристрої можуть створювати перешкоди окремим слуховим апаратам. Якщо такі перешкоди виникають, зверніться до свого постачальника послуг.

■ Автомобілі

Радіочастотні сигнали можуть шкідливо діяти на неправильно встановлені електронні системи або на електронні системи, що не мають належного захисту, в автомобілях (наприклад, електронні системи вприскування палива, електронні протиковзні (протиблокувальні) гальмівні системи, електронні системи регулювання швидкості, системи роботи повітряної подушки). Для отримання детальнішої інформації зверніться до виробника Вашого автомобіля чи будь-якого встановленого в ньому обладнання або до представника виробника.

Встановлення пристрою в автомобілі та його технічне обслуговування повинні проводити тільки кваліфіковані спеціалісти. Порушення правил встановлення або технічного обслуговування може призвести до виникнення небезпеки або скасування будь-якої гарантії на пристрій. Регулярно перевіряйте правильність встановлення та функціонування усього обладнання бездротового пристрою у Вашому автомобілі. Не зберігайте та не переносьте вогнебезпечні рідини, гази або вибухові речовини у тих самих відділеннях, що і пристрій, його частини та додатки. Власникам автомобілів, обладнаних повітряною подушкою, необхідно пам'ятати про те, що повітряні подушки роздуваються з дуже великою силою. Не розміщуйте будь-які об'єкти, в тому числі встановлюване та переносне бездротове обладнання, над повітряною подушкою або в зоні її розгортання. В разі неправильного встановлення бездротового обладнання в автомобілі відкриття повітряної подушки може призвести до серйозних травм.

Користування пристроєм під час польоту повітряним транспортом заборонене. Вимкніть свій пристрій перед посадкою на літак. Користування бездротовими пристроями зв'язку на борту літака може бути небезпечним для роботи літака, може порушувати функціонування радіотелефонної мережі та суперечити закону.

■ Потенційно вибухонебезпечні середовища

Вимкніть свій пристрій, якщо Ви знаходитесь в будь-якому потенційно вибухонебезпечному середовищі, та виконуйте всі пов'язані з цим інструкції та вказівки. До потенційно вибухонебезпечних середовищ відносяться місця, в яких зазвичай рекомендується вимикати двигун автомобіля. Іскри в таких місцях можуть призвести до вибуху або пожежі, а в результаті – до ушкоджень і навіть смерті. Вимикайте пристрій, коли знаходитесь біля пунктів заправки паливом, наприклад, поблизу газових насосів на станціях технічного обслуговування. Дотримуйтесь обмежень щодо використання радіообладнання на складах палива, об'єктах зберігання та розповсюдження палива, на хімічних підприємствах або в місцях виконання вибухових робіт. Потенційно вибухонебезпечні середовища досить часто, але не завжди чітко позначені. Прикладами таких середовищ є приміщення під палубою човнів, місця збереження та транспортування хімікатів, автомобілі, що працюють на стиснутому нафтовому газі (на зразок пропану або бутану), а також місця, повітря в яких забруднене хімікатами або дрібними частинками на зразок піску, пилу або металевого порошку.

■ Виклик служби екстреної допомоги



Важливо: Бездротові телефони, в тому числі цей пристрій, працюють завдяки використанню радіосигналів, бездротових мереж, наземних ліній зв'язку і запрограмованих користувачем функцій. Через це неможливо гарантувати зв'язок у будь-якому середовищі. Ніколи повністю не покладайтеся на будь-який засіб бездротового зв'язку у випадку особливо важливих дзвінків (наприклад, виклик швидкої допомоги).

Для виклику екстреної служби:

1. Якщо пристрій не увімкнено, увімкніть його. Перевірте наявність сигналу належної потужності.

Деякі мережі можуть вимагати наявності в пристрої дійсної SIM-картки, вставленої належним чином.

2. Натисніть клавішу закінчення дзвінка стільки разів, скільки потрібно, щоб очистити дисплей і підготувати пристрій для телефонування.
3. Введіть офіційний номер виклику екстреної служби, дійсний у місцевості, де Ви наразі знаходитесь. В різних місцевостях екстрені номери відрізняються.
4. Натисніть клавішу дзвінка.

Якщо використовуються певні функції, потрібно спершу вимкнути їх, перш ніж Ви зможете зробити екстрений дзвінок. Якщо пристрій перебуває в автономному режимі або в режимі польоту, Вам потрібно змінити режим для активації функцій телефону, перш ніж Ви зможете зробити екстрений дзвінок. Детальнішу інформацію можна отримати в цьому посібнику або у постачальника послуг.

Коли Ви робите екстрений дзвінок, вкажіть всю необхідну інформацію якомога точніше. Ваш бездротовий пристрій може виявитися єдиним засобом зв'язку у місці виникнення надзвичайної ситуації. Не завершуйте дзвінок, поки Вам не дозволять це зробити.

■ Інформація щодо сертифікації коефіцієнта питомого поглинання (SAR)

ЦЕЙ ПРИСТРІЙ ВІДПОВІДАЄ МІЖНАРОДНИМ ВИМОГАМ ЩОДО РІВНЯ РАДІОЧАСТОТНОГО ВИПРОМІНЮВАННЯ.

Ваш мобільний пристрій випромінює та приймає радіохвилі. Він розроблений та виготовлений таким чином, щоб не перевищувати обмеження на вплив, спричинений радіочастотою, рекомендовані міжнародними вимогами до радіохвиль (Міжнародної комісії з захисту від неіонізуючої радіації). Ці обмеження є частиною вичерпних рекомендацій та встановлюють дозволений рівень РЧ-енергії для населення. Ці вимоги були розроблені незалежними науковими організаціями шляхом періодичних та

ретьних оцінок наукових досліджень. Ці рекомендації мають значний допуск щодо безпеки, що має на меті забезпечити безпеку всіх осіб, незалежно від віку або стану здоров'я.

Стандарт випромінювання для мобільних пристроїв має одиницю вимірювання, що називається питомий коефіцієнт поглинання випромінювання організмом людини (SAR). Ліміт питомого коефіцієнта поглинання, зазначений у міжнародних вимогах становить 2,0 ватт/кілограм (Вт/кг)*. Вимірювання питомого коефіцієнта поглинання проводяться в стандартних робочих положеннях, коли пристрій випромінює найвищий сертифікований рівень енергії в усіх діапазонах частот, що перевіряються. Хоча коефіцієнт питомого поглинання визначається на найвищому сертифікованому рівні потужності, фактичний коефіцієнт питомого поглинання пристрою під час роботи може бути набагато нижчим за максимальне значення. Це відбувається через те, що пристрій розроблений для роботи на кількох рівнях потужності, щоб користуватися мінімальною енергією для підтримання зв'язку з мережею. Взагалі чим ближче Ви знаходитесь до центральної станції, тим нижча вихідна потужність пристрою.

Найвище значення коефіцієнта питомого поглинання для цього пристрою під час тестування на користування біля вуха становить 0.78 Вт/кг.

Значення коефіцієнта питомого поглинання можуть відрізнятись в залежності від національних вимог щодо вимірювання і тестування та від діапазону частот мережі. При використанні аксесуарів і додатків значення коефіцієнта питомого поглинання може змінюватися. Додаткова інформація щодо SAR (Коефіцієнта питомого поглинання) може бути надана в інформаційному розділі виробу на веб-сторінці www.nokia.com.

* Ліміт коефіцієнта питомого поглинання SAR для мобільних пристроїв, якими користується широка громадськість, становить 2,0 Ватт/кілограм (Вт/кг), розподілених на десять грам тканини організму. Ці вимоги мають значний допуск щодо безпеки, що надає додаткового захисту для громадськості та покриває будь-які розбіжності у

вимірюванні. Значення коефіцієнта питомого поглинання можуть відрізнятися в залежності від національних вимог щодо вимірювання та від діапазону частот мережі. Для отримання інформації про коефіцієнти питомого поглинання в інших регіонах дивіться інформацію про виріб за адресою www.nokia.com.

Предметний покажчик

C

CSD 125

E

EGPRS 87

H

HSCSD 125

I

IMAP4 60

M

MMS. Див. мультимедійні повідомлення.

P

PIN-коди 18

POP3 60

Pop-Port 31

S

SAR 137

SMS 44

шаблони 47

U

UPIN 18, 25, 92

W

WML 113

X

XHTML 113

A

автомобілі 135

аксесуари Див. додатки.

акумулятор 127

аутентифікація 128

заряджання 24, 127

рівень заряду 32

антена 25

Б

безпека

SAR	137
автомобілі	135
вибухонебезпечні середовища	136
виклик служби екстреної допомоги	136
вказівки	12
додатки	16
додаткова інформація	133
інформація про сертифікацію	137
медичне обладнання	133
робоче середовище	133
слухові апарати	134
блокування	36
блокування клавіатури	36
блокування телефону. Див. блокування клавіатури.	
браузер	113
закладки	118
кеш-пам'ять	120
модуль захисту	121
настроювання	113
перегляд сторінок	115
сертифікати	122
установки перегляду	116
установки сценарію	117
файли "cookie"	117
цифровий підпис	123
будильник	98

В	
введення тексту	40
Веб	113
з'єднання	114
закладки	118
вибухонебезпечні середовища	136
видалення	
електронна пошта	63
повідомлення	64
виклик служби екстреної допомоги	136
високошвидкісні дані на основі комутації з'єднань	125
вібруючий сигнал	82
відеокліп	95
візитні картки	74
вільні руки. Див. гучномовець. власні пункти прискороного доступу	83

Г	
галерея	94
гаманець	108
коди	19
режим	110
голосовий набір	
додавання голосових позначок	79
здійснення дзвінка	79

керування голосовими позначками	79
голосові команди	79
голосові повідомлення	63
голосові позначки	79
групи абонентів	80
гучномовець	31, 39

Д

дані на основі комутації з'єднань	125
дзвінки	
відповідь	38
відхилення	38
здійснення	37
здійснення дзвінка	
за допомогою голосу	79
міжнародні	37
опції під час дзвінка	39
очікування дзвінків	38
списки недавніх дзвінків	69
швидкий набір	38
диктофон	96
динамік	31
довідковий текст	87
догляд	131

Е

електронна пошта	60
------------------------	----

IMAP4	60
POP3	60
електронна пошта SMS	46

З

завантаження програм	20
завантаження файлів	20
вміст	20
ігри	105
програми	20, 105, 118
файли	118
заводські установки	92
закінчення дзвінка	37
закладки	118
запис звуку	96
заряджання акумулятора	24
заставка	34
захист	
коди	17
модуль	121
установки	91
збереження енергії	34
знаки пунктуації	42

І

імена. Див. контакти.	
індикатори	34
інтелектуальне введення тексту	40, 41

складні слова	41
Інтернет	113
інформаційні повідомлення	64
інформація про місцезнаходження	70
інформація про сертифікацію	137

К

календар	99
калькулятор	106
камера	
записування відеокліпів	95
фотографування	95
кеш-пам'ять	120
клавіатура	31
клавіша дзвінка	31
клавіша живлення	31
клавіша закінчення	31
клавіша прокрутки. Див.	
навігаційна клавіша	
клавіші	31
блокування	36
блокування клавіатури	36
клавіші вибору	32
клавіші вибору	31, 32
коди	
PIN	18
PUK	18
доступ	17
захист	17
пароль заборони дзвінків	19
Коди PUK	18
коди доступу	17
контакти	71
видалення	73
візитні картки	74
групи абонентів	80
збереження	71
копіювання	72
мої номери	80
моя присутність	74
передплачені імена	75
пошук	71
редагування деталей	73
сервісні номери	80
установки	77
швидкий набір	77, 78
Контакти та підтримка Nokia	20
контактна інформація	20
конфігурація	89

Л

лічильники	69
------------	----

М

медичне обладнання	133
медіа	95

меню	43
меню оператора	93
мережа	
EGSM	14
GSM	14
назва на дисплеї	32
послуги	14
миттєві повідомлення	53
місцезнаходження	70
мова	40, 42
мова введення	40
мова розмітки сторінок для бездротових додатків	113
мої номери	80
моя присутність	74
мультимедійні повідомлення	48

Н

навігаційна клавіша	31
навігація	43
наручний ремінець	26
номер центру повідомлень	45
нотатки	101

О

огляд	
клавіші та частини	31
функції	17

організатор	98
будильник	98
календар	99
календарна нотатка	99
нотатки	101
сигнал нотатки	100
синхронізація	101
Синхронізація з ПК	103
синхронізація з сервером	102
список справ	100
очікування дзвінків	38

П

пакетна передача даних	87, 125
пам'ять	
використана пам'ять	77
повна	52
стан	106
папки	48
вихідні	52
вхідні	52, 62
збережені повідомлення	48, 52
інші	62
мої папки	48
надіслані повідомлення	52
пароль заборони дзвінків	19
передача даних	125
передплачені імена	

додавання контактів	76
скасування передплати	
на контакт	77
підсвітка	89
підтримка	20
ПК	
PC Suite	125
з'єднання	125
синхронізація	103
повідомлення	
SMS	44
видалення	64
голосові повідомлення	63
індикатор довжини	45
інформаційні повідомлення	64
лічильник повідомлень	68
миттєві повідомлення	53
сервісні команди	64
створення SMS	45
створення текстового	
повідомлення	45
текстові повідомлення	44
установки повідомлення	64
послуга установки конфігурації	19
послуги	113
Послуги SIM	124
потужність сигналу	32
програми	104

протокол	69
пункти прискореного доступу	32, 83
в режимі очікування	33
особистий список	32

Р

регістр знаків	40
реєстр дзвінків	69
режим очікування	32
режими	81
ремінець	26
ремонтна служба	20
розблокування клавіатури	36
розмір шрифту	68

С

секундомір	107
сервісні	
вхідні	119
команди	64
номери	80
повідомлення	119
сервісні повідомлення	119
сертифікати	122
сигнал нотатки	100
синхронізація	101
синхронізація з сервером	102
слухові апарати	134

спеціальні символи	42
списки недавніх дзвінків	69
список записів	96
список справ	100
спільна пам'ять	15

T

таймер зворотного відліку	107
таймери	69
текст	
введення	40
знаки пунктуації	42
інтелектуальне введення	
тексту	40, 41
складні слова	41
регістр знаків	40
спеціальні символи	42
традиційне введення тексту	40, 42
установки	40
текстове повідомлення	44
шаблони	47
телефон	
догляд	131
клавіші	31
конфігурація	89
мова	42
настройка	81
технічне обслуговування	131

установки	86
частини	31
телефонна книга	71
теми	81
технічна підтримка клієнтів	20
технічне обслуговування	20, 131
тони	82
тони дзвінків	80, 82, 94, 118
традиційне введення тексту	42

У

увімкнення та вимкнення	25
установки	81
EGPRS	87
відновлення заводських	
установок	92
власні пункти прискороеного	
доступу	83
гаманець	111
годинник	84
дата	84
дисплей	83
додатки	89
з'єднання	87
ігри	105
конфігурація	89
пакетна передача даних	87
повідомлення	64

пункти прискороного доступу ..	83	фотографування	95
режими	81	функції	
скринька сервісних		дзвінок	37
повідомлень	119	огляд	17
теми	81	функції дзвінка	37
тони	82		
установки дзвінків	85	Ц	
установки модему	88	цифровий підпис	123
установки телефону	86		
час	84	Ч	
установки годинника	84	частини	31
установки дати	84		
установки дзвінків	85	Ш	
установки дисплея	83	шаблони	47
установки додатка	89	швидкий набір	38, 77, 78
установки модему	88	швидкі повідомлення	53
установки повідомлення		блокування	59
MMS	65	відхилення запрошення	56
SMS	64	групи	59
електронна пошта	66	приватні	60
розмір шрифту	68	публічні	59
текстові повідомлення	64	доступність	58
установки сценарію	117	контакти	58
установки часу	84	послуга	55
		початок сеансу	55
Ф		приймання запрошення	56
файли "cookie"	117	розблокування	59
фотографія	95		

участь у розмові	57	шпалери	81, 83
читати	57		
ШП	53		