



**NOKIA
3660**

**Розширений
посібник
користувача**

CE 168

ДЕКЛАРАЦІЯ ВІДПОВІДНОСТІ

Компанія NOKIA CORPORATION заявляє про свою виключну відповідальність, що продукт NHL-8 відповідає вимогам наступної Директиви Ради Європи: 1999/5/EC. Сертифікат відповідності знаходиться на сайті http://www.nokia.com/phones/declaration_of_conformity/
Copyright © Nokia Corporation, 2003. Всі права захищені

Відтворення, передача, розповсюдження чи зберігання у будь-якому вигляді даного документу чи будь-якої його частини без попереднього дозволу компанії Nokia заборонені.

Nokia, Nokia Connecting People та Xpress-on є зареєстрованими торговими марками Nokia Corporation. Назви інших продуктів чи компаній, вказані тут, можуть бути товарними знаками чи назвами виробів відповідних власників.

"Nokia tune" є товарним знаком Nokia Corporation.

This product includes software licensed from Symbian Ltd © 1998-2002.

© 1998-2002 Symbian Ltd. All rights reserved. Symbian and Symbian OS are trademarks of Symbian Ltd. All rights reserved.



Java™ and all Java-based marks are trademarks or registered trademarks of Sun Microsystems, Inc.

ВИКОРИСТАННЯ ЦЬОГО ВИРОБУ У БУДЬ-ЯКИЙ СПОСІБ, СУМІСНИЙ З ВІДЕОСТАНДАРТОМ MPEG-4, ЗАБОРОНЕНО, ЗА ВИНЯТКОМ СПОСОБІВ ВИКОРИСТАННЯ, БЕЗПОСЕРЕДНЬО ПОВ'ЯЗАНИХ З (А) ДАНИМИ ТА ІНФОРМАЦІЄЮ, (І) СТВОРЕНИМИ І ОТРИМАНИМИ БЕЗКОШТОВНО ВІД СПОЖИВАЧА, НЕ ПОВ'ЯЗАНОГО З ДІЛОВИМ ПІДПРИЄМСТВОМ І (ІІ) ПРИЗНАЧЕНИМИ ЛИШЕ ДЛЯ ОСОБИСТОГО ВИКОРИСТАННЯ; ТА (В) ІНШИМИ СПОСОБАМИ ВИКОРИСТАННЯ, СПЕЦІАЛЬНО ТА ОКРЕМО ЛІЦЕНЗОВАНИМИ КОМПАНІЄЮ MPEG LA, L.L.C.

Stac ©, LZS ©, ©1996, Stac, Inc., ©1994-1996 Microsoft Corporation. Includes one or more U.S. Patents: No. 4701745, 5016009, 5126739, 5146221, and 5414425. Other patents pending.

Hifn ©, LZS ©, ©1988-98, Hifn. Includes one or more U.S. Patents: No. 4701745, 5016009, 5126739, 5146221, and 5414425. Other patents pending.

Part of the software in this product is © Copyright ANT Ltd. 1998. All rights reserved.

m-Router Connectivity Components © 2000-2002 Intuwave Limited. All rights reserved. (www.intuwave.com)

US Patent No 5818437 and other pending patents. T9 text input software Copyright (C) 1997-2003. Tegic Communications, Inc. All rights reserved.

Nokia притримується політики неперервного розвитку. Nokia зберігає за собою право вносити будь-які зміни та покращення в будь-який продукт, що описаний в цьому документі, без попереднього повідомлення.

Компанія Nokia не несе відповідальності за втрату даних чи прибутку, а також за будь-які спеціальні, випадкові, наступні чи побічні збитки, чим би вони не були викликані.

Зміст цього документу надається "як є". Окрім вимог діючого законодавства, ніякі інші гарантії, як явні, так і ті, що припускаються, включаючи (але не обмежуючись) неявними гарантіями комерційної цінності та придатності для визначеної мети, не торкаються точності, надійності чи змісту цього документу. Компанія Nokia зберігає за собою право перегляду цього документу чи скасування його дії у будь-який час, без попереднього повідомлення. Доступність окремих виробів може залежати від регіону. Будь-ласка, зверніться до найближчого дилера компанії Nokia.

9362519

Issue 2 UK

Copyright © 2003 Nokia. All rights reserved.

Зміст

Заради власної безпеки	6	Дата і час.....	39
Загальна інформація.....	9	Захист.....	40
Режим очікування.....	9	Заборона дзв. (послуга мережі)	44
Меню.....	11	Мережа	45
Списки опцій.....	13	Уст. аксесуару.....	45
Підказка он-лайн	13	Контакти	47
Навігаційна панель – пересування по горизонталі.....	13	Створення контактної картки.....	47
Загальні дії для всіх програм	14	Копіювання контактів між SIM-карткою та пам'яттю телефону.....	47
Настройка гучності.....	15	Редагування контактної картки	48
Ваш телефон.....	17	Перегляд контактної картки	49
Як зателефонувати.....	17	Керування групами абонентів	54
Як відповісти на дзвінок	19	Фотокамера і зображення.....	56
Протокол – Реєстр дзвінків та загальний протокол.....	22	Фотографування	56
Папка SIM	26	Зображення – Зберігання фотознімків.....	60
Установки	28	Відеозаписувач	64
Зміна загальних установок	28	Створення відеозапису.....	64
Уст. телефону	28	Перегляд відеозапису.....	65
Установки дзвінків	30	Надсилання відеозаписів.....	65
З'єднання	32	RealOne Player™	66

Media Guide	67
Програвання медіа-файлів.....	67
Надсилання медіа-файлів	69
Зміна установок.....	70

Обмін повідомленнями.....72

Обмін повідомленнями – Загальна інформація .	73
Написання тексту	75
Створення і надсилання нових повідомлень	79
"Вхідні" – отримання повідомлень	87
Мої папки	91
Віддалена поштова скринька.....	91
Скринька вихідних повідомлень	97
Перегляд повідомлень на SIM-картці	97
Стільникова трансляція (послуга мережі).....	98
Редактор сервісних команд.....	98
Установки обміну повідомленнями.....	99

Режимип 106

Заміна режиму	106
Настройка режимів.....	106

Вибране..... 108

Як додавати ярлики	108
--------------------------	-----

Календар та список "Справи" 109

Створення календарних записів	109
Настройки попереджувальних сигналів	

календаря	112
Список "Справи"	113
Імпорт даних з інших телефонів Nokia	114

Додаткові функції 115

Калькулятор.....	115
Композитор.....	116
Конвертер.....	117
Нотатки.....	119
Годинник.....	119
Диктофон	120
Ігри.....	120
Картка пам'яті	120

Послуги (XHTML)..... 124

Основні кроки для отримання доступу	124
Настройка установок телефону для послуги браузера.....	125
Процес з'єднання	125
Захист з'єднання.....	126
Перегляд закладок	126
Використання браузера.....	127
Перегляд збережених сторінок	129
Завантаження	130
Як завершити з'єднання	131
Установки браузера	131

Програми (Java™)..... 133

Інсталяція програми Java	134
Установки програми Java	135

Менеджер — інсталяція програм та програмного забезпечення

136

Інсталяція програмного забезпечення	137
Видалення програмного забезпечення	138
Перегляд поточної пам'яті	139

Можливості з'єднання.....

140

З'єднання Bluetooth	140
Інфрачервоний зв'язок	145

З'єднання Вашого телефону з комп'ютером	146
Sync — віддалена синхронізація.....	147

Пошук та усунення несправностей... 150

Питання та відповіді	151
----------------------------	-----

Інформація про акумулятори

154

Догляд та технічне обслуговування 155

Важлива інформація щодо безпеки 156

Покажчик..... 161

Заради власної безпеки

Прочитайте ці прості вказівки. Порушення цих правил може наразити Вас на небезпеку або суперечити закону. Більш детальна інформація наведена в цьому посібнику.

! Інструкції щодо керування, догляду та технічного обслуговування, а також важливі питання безпеки викладено у посібнику "Швидкий початок" цього телефону.



Не вмикайте радіотелефон в місцях, де його використання заборонено або де він може спричинити небезпеку або перешкоди.



БЕЗПЕКА НА ДОРОЗІ – НАЙГОЛОВНІШЕ

Не користуйтеся телефонами, які потрібно тримати в руці, під час керування транспортним засобом.



ПЕРЕШКОДИ На роботу всіх бездротових телефонів можуть впливати перешкоди.



ВИМИКАЙТЕ СВІЙ ТЕЛЕФОН В ЛІКАРНЯХ

Дотримуйтесь всіх правил та нормативних положень. Вимикайте телефон, коли знаходитесь поруч із медичним устаткуванням.



ВИМИКАЙТЕ СВІЙ ТЕЛЕФОН В ЛІТАКАХ

Бездротові прилади можуть спричинити перешкоди в літаку.



ВИМИКАЙТЕ СВІЙ ТЕЛЕФОН НА АЗС

Не користуйтеся телефоном на АЗС. Не користуйтеся ним, коли знаходитесь біля палива або хімікатів.



ВИМИКАЙТЕ СВІЙ ТЕЛЕФОН В ЗОНІ

ВИБУХОВИХ РОБІТ Не користуйтеся телефоном під час вибухових робіт. Дотримуйтесь всіх обмежень, правил та нормативів.



КОРИСТУЙТЕСЯ ТЕЛЕФОНОМ РОЗВАЖЛИВО

Користуйтеся телефоном лише у нормальному положенні. Не торкайтеся антени без нагальної потреби.



КВАЛІФІКОВАНЕ ОБСЛУГОВУВАННЯ

Лише кваліфікований персонал має право лагодити телефон або замінювати його складові.



АКСЕСУАРИ ТА АКУМУЛЯТОРИ

Користуйтеся лише ухваленими аксесуарами та акумуляторами. Не з'єднуйте несумісні вироби з телефоном.



ВОДОНЕПРОНИКНІСТЬ

Ваш телефон не є водонепроникним. Тримайте його сухим.





ЗАПАСНІ КОПІЇ Завжди робіть резервні копії всіх важливих даних.





ПРИЄДНАННЯ ДО ІНШИХ ПРИЛАДІВ

Для приєднання телефону до будь-якого іншого приладу, прочитайте його посібник користувача, щоб ознайомитись з детальною інформацією з питань безпеки. Не з'єднуйте несумісні вироби з телефоном.



ДЗВІНКИ Переконайтесь, що телефон увімкнено і що він працює. Введіть номер телефону разом із кодом міста, потім натисніть . Щоб завершити дзвінок, натисніть . Щоб відповісти на дзвінок, натисніть .



ЕКСТРЕНІ ДЗВІНКИ Переконайтесь, що телефон увімкнено і що він працює. Натисніть  стільки разів, скільки потрібно (наприклад, щоб завершити дзвінок, вийти з меню тощо), щоб очистити дисплей. Введіть екстрений номер телефону, потім натисніть . Скажіть, де Ви знаходитесь. Не завершуйте дзвінок, поки Вам не скажуть цього зробити.

Послуги мережі

Бездротовий телефон, описаний в цьому посібнику затверджено для використання в мережах GSM 900, GSM 1800 та GSM 1900.

Деякі функції в цьому посібнику названі "Послуги мережі". Це особливі послуги, які треба замовити в свого оператора послуг бездротового зв'язку. Перш ніж Ви зможете скористатись будь-якою з цих послуг мережі, вам потрібно передплатити її (їх) в оператора і отримати інструкції, як ними користуватися.



Увага: Не кожна мережа підтримує всі символи, що залежать від мови, та/або послуги.

Зарядні пристрої та аксесуари



Увага: Перевірте номер моделі зарядного пристрою, перш ніж користуватись ним для зарядження цього телефону. Цей телефон живиться від ACP-8, ACP-12, LCH-9 або LCH-12.



ПОПЕРЕДЖЕННЯ: Необхідно користуватися лише такими акумуляторами, зарядними пристроями та аксесуарами, підключення яких до певної моделі телефону санкціоновано його виробником. Користування іншими приладами призводить до втрати гарантій та дозволів, які стосуються цього телефону, і може мати небезпечні наслідки.

З питань придбання ухвалених аксесуарів необхідно консультуватися зі своїм постачальником.

Щоб від'єднати шнур живлення аксесуару, необхідно потягнути за штепсель, а не за шнур.

Під час використання функцій цього пристрою дотримуйтесь всіх законів та поважно ставтесь до конфіденційних та легітимних прав інших.

1. Загальна інформація

Nokia 3660 надає можливість користування різноманітними функціями, які є дуже зручними для щоденного використання, наприклад "Фотоапарат", "Відеозаписувач", "Обмін повідомленнями", "Годинник", "Будильник", "Калькулятор" та "Календар".

Наліпки в торгової упаковці

- Наліпки, що в торгової упаковці, містять важливу інформацію, необхідну для обслуговування телефону. Торгова упаковка також містить інструкції з використання наліпок.

Режим очікування

Описані нижче позначки відображаються, коли телефон готовий до використання і не введено жодного символу. Тобто телефон знаходиться "в режимі очікування".

На мал. 1:

A Вказує потужність зв'язку Вашого телефону з мережею там, де Ви зараз знаходитесь. Чим вища смужка, тим потужніший сигнал. Символ антени замінюється на символ GPRS **B**, якщо для *З'єднання GPRS* було вибрано *Коли наявний* та з'єднання наявне в мережі або в поточному стільнику. Див. '[Система пакетної передачі даних \(загальна служба пакетної передачі даних по радіоканалу GPRS\)](#)', стор. [34](#) і '[GPRS](#)', стор. [38](#).

B Відображає аналоговий або цифровий годинник. Див. також установки для '[Дата і час](#)', стор. [39](#) та установки для режиму очікування → Фонове зображення, стор. [29](#).

V Вказує, в якій стільниковій мережі зараз використовується телефон.

G Показує рівень заряду акумулятора. Чим вища смужка, тим більший заряд акумулятора.

D Навігаційна панель: відображає поточний активний режим. Якщо вибраний режим *Загальний*, замість назви режиму відображається поточна дата. Додаткову інформацію див. в '[Навігаційна панель – пересування по горизонталі](#)', стор. [13](#) та '[Режимині](#)', стор. [106](#).

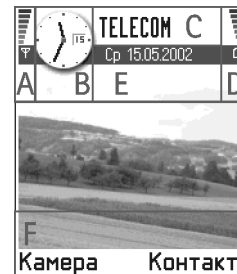

Мал. 1 Режим очікування з фоновим зображенням.

**Порада!**

Можна змінити клавіші прискореного доступу, призначені клавішам вибору, та фонове зображення.

Див. установки для ['Режим очікування'](#), стор. [29](#).

E Відображає поточні клавіші прискореного доступу, призначені клавішам вибору

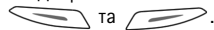



 **Увага:** Ваш телефон має заставку дисплея. Якщо протягом п'яти хвилин не використовувати телефон, дисплей очищується і відображається заставка. Див. стор. [30](#). Щоб деактивувати заставку, натисніть будь-яку клавішу.

Позначки, пов'язані з діями

Одна чи кілька з наступних піктограм можуть відобразитися, коли телефон знаходиться в режимі очікування:

 — Позначає, що Ви отримали нові повідомлення, що знаходяться у "Вхідних" пункту меню "Обмін повідомленнями". Якщо позначка блимає, пам'ять телефону майже вичерпано, тому потрібно видалити якісь дані. Додаткову інформацію див. в ['Пам'ять майже вичерпано'](#), стор. [150](#).

 — Позначає, що Ви отримали нове електронне повідомлення.

 — Позначає, що Ви отримали одне або кілька голосових повідомлень. Див. ['Як зателефонувати на свою скриньку голосової пошти'](#), стор. [18](#).



 — Позначає, що у "Вихідних" є повідомлення, що очікують свого надсилання. Див. стор. [73](#).

 — Відображається, коли *Сигн. про вхідн. гзв.* було встановлено як *Без звуку* та *Тон сигн. про повіг.* як *Вимкнено* в поточно активному режимі. Див. ['Режимип'](#), стор. [106](#).

 — Позначає, що клавіатуру телефону заблоковано. Див. посібник "Швидкий початок".

 — Позначає, що заведено будильник. Див. ['Годинник'](#), стор. [119](#).

 — Позначає, що активовано з'єднання Bluetooth. Зверніть увагу: коли через Bluetooth передаються дані, відображається .

 — Позначає, що всі вхідні дзвінки переадресовуються.  — Позначає, що всі вхідні дзвінки переадресовуються на голосову скриньку. Див. ['Установки переадресації'](#),

стор. [21](#). Якщо у Вас дві телефонні лінії, індикатор переадресації для першої лінії – **1**, а для другої – **2**. Див. '[Поточна лінія \(послуга мережі\)](#)', стор. [31](#).

2 – Позначає, що можна телефонувати лише з другої лінії (послуга мережі). Див. '[Поточна лінія \(послуга мережі\)](#)', стор. [31](#).

Позначки з'єднання даних

- Коли якась програма встановлює з'єднання даних, в режимі очікування блимає одна з наведених нижче позначок.
- Коли позначка відображається постійно, з'єднання Bluetooth активне.

D – дзвінок даних, **D*** – високошвидкісний дзвінок даних,

G відображається замість символу антени, коли з'єднання GPRS активне. **X** – коли з'єднання GPRS знаходиться на утриманні під час голосового дзвінка.

F – факсимільний дзвінок,

(B) – з'єднання Bluetooth, та

■■■ – інфрачервоний зв'язок.



Меню

- Натисніть **(M)** (клавіша "Меню"), щоб відкрити головне Меню. В цьому меню можна отримати доступ до всіх програм Вашого телефону. Див. мал. [2](#), стор. [11](#).

Переміщення по Меню

- Натискуйте клавішу прокрутки угору **(↑)**, униз **(↓)**, уліво **(←)** та управо **(→)** (зображено блакитними стрілками 1-4 на мал. [3](#), стор. [12](#)), щоб переміститися по Меню.



Мал. 2 Головне меню.

Опції в меню: *Відкрити, Список | Піктограми, Видгалити, Перемістити, Переміст. go папки, Нова папка, Перейменувати, Піказка та Вихід.*

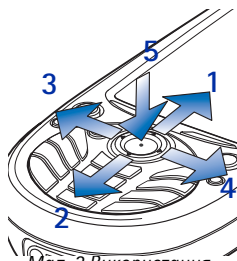

Мал. 3 Використання клавіші прокрутки для переміщення.

Порада! Виберіть **Опції** → *Список*, якщо Ви бажаєте переглянути програми в списку.



Відкриття програм та папок

- Перейдіть до програми або папки та натисніть клавішу прокрутки посередині  (зображено блакитною стрілкою 5 на мал. 3, стор. 12), щоб відкрити її.

Закриття програм

- Поверніться на крок назад натисканням **Назад** стільки разів, скільки потрібно для того, щоб повернутися в режим очікування, або виберіть **Опції** → *Вихід*.

Якщо натиснути і утримувати , телефон повертається в режим очікування, а програма залишається відкритою у фоновому режимі.

 **Увага:** Натискання  завжди завершує дзвінок, навіть якщо інша програма активна і відображається на дисплеї.



Коли Ви вимикаєте телефон, програми закриваються і будь-які незбережені дані автоматично зберігаються.

Реорганізація Меню

Можна реорганізувати меню у будь-якому порядку відповідно до Ваших уподобань. Програми, які Ви використовуєте рідше, можна розмістити в папки, а програми, які Ви використовуєте частіше, пересунути з папок в меню. Ви також можете створювати нові папки.

- 1 Перейдіть до об'єкту, який Ви бажаєте перемістити та виберіть **Опції** → *Перемістити*. Поруч із програмою з'являється галочка.
- 2 Пересуньте курсор вибору туди, де Ви бажаєте розмістити програму і натисніть **Добре**.

Переключення між програмами

Якщо відкрито кілька програм і Ви бажаєте перейти з однієї до іншої: Натисніть і утримуйте  (клавіша "Меню"). Відкривається вікно переключення програм, де відображається список програм, які відкриті на цей час. Див. мал. 4, стор. 13. Перейдіть до програми та натисніть , щоб перейти до неї.

 **Увага:** Якщо пам'ять майже вичерпано, телефон може закрити якісь програми. Перш ніж закрити програму, телефон зберігає будь-які незбережені дані.

Списки опцій

В цьому посібнику користувача можна побачити команди списку опцій, перелічених збоку сторінки. Ці списки підказують, які команди наявні в різних вікнах та ситуаціях.

 **Увага:** Наявні команди змінюються в залежності від вікна, в якому Ви знаходитесь.

 **Порада!** В певних ситуаціях, коли Ви натискаєте клавішу прокрутки, відкривається коротший список опцій з переліком основних команд, наявних в даному вікні.

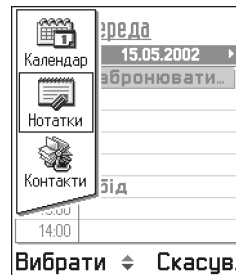

Мал. 4 Вікно
переключення програм

Підказка он-лайн

Ваш Nokia 3660 має функцію підказки, доступ до якої можна отримати з будь-якої програми, що має вибір **Опції**, і може бути відкрита, використовуючи клавішу . Див. мал. 5, стор. 14.

Навігаційна панель – пересування по горизонталі

На навігаційній панелі можна побачити:

- маленькі стрілки та закладки, які вказують, чи наявні інші вікна, папки або файли, до яких можна перейти. Див. мал. 6, стор. 14.
- позначки редагування, див. 'Написання тексту', стор. 75.
- іншу інформацію, наприклад, на мал. 6, 2/14 означає, що поточна фотографія є другою з 14 фотографій в цій папці. Натисніть , щоб побачити наступну фотографію.

Опції

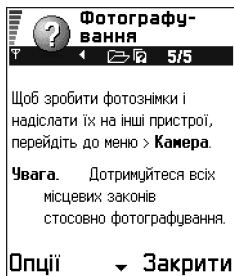

Мал. 5 Тема підказки он-лайн.



Мал. 6 Стрілки та закладки на навігаційній панелі.

Порада!

Інформацію про те, як вставляти текст та цифри, наведено в ['Написання тексту'](#) стор. [75](#).

Загальні дії для всіх програм

- **Відкриття об'єктів для перегляду** — Коли Ви продивляєтесь список файлів або папок, щоб відкрити якийсь з цих об'єктів, перейдіть до нього і натисніть клавішу прокрутки або виберіть **Опції** → *Відкрити*.
- **Редагування об'єктів** — Щоб відкрити об'єкт для редагування, іноді потрібно спершу відкрити його для перегляду і потім вибрати **Опції** → *Редагувати*, якщо Ви бажаєте змінити його вміст.
- **Перейменування об'єктів** — Щоб дати нову назву файлу або папці, перейдіть до потрібного файла або папки та виберіть **Опції** → *Перейменувати*.
- **Видалення об'єктів** — Перейдіть до об'єкту і виберіть **Опції** → *Видалити* або натисніть . Щоб видалити кілька об'єктів одночасно, спершу потрібно позначити їх. Див. наступний параграф: "Позначення об'єкта".
- **Позначення об'єкта** — Існують кілька способів вибору об'єктів, коли вони знаходяться у списку.
 - Щоб вибрати один об'єкт, перейдіть до нього та виберіть **Опції** → *Познач./Скас.позн.* → *Позначити* або натисніть  і клавішу прокрутки одночасно. Поруч з об'єктом з'являється галочка.
 - Щоб вибрати всі об'єкти в списку, виберіть **Опції** → *Познач./Скас.позн.* → *Позначити всі*.
- **Позначення кількох об'єктів** — Натисніть і утримуйте  і одночасно пересуньте клавішу прокрутки уверх або униз. Разом із пересуванням курсору вибору поруч з об'єктами проставляється галочка. Щоб завершити вибір об'єктів, припиніть пересування клавіші прокрутки і потім відпустіть . Після того, як Ви вибрали всі необхідні об'єкти, Ви можете переміщати або видаляти їх за допомогою вибору **Опції** → *Переміст. до папки* або *Видалити*.
- Щоб зняти виділення з об'єкта, перейдіть до нього і виберіть **Опції** → *Познач./Скас.позн.* → *Скас.в. позначення* або натисніть  і клавішу прокрутки одночасно.
- **Створення папки** — Щоб створити нову папку, виберіть **Опції** → *Нова папка*. Телефон попросить дати папці назву (може містити до 35 літер).

- **Пересування об'єктів до папки** — Щоб перемістити об'єкти до папки або з однієї папки в іншу, виберіть **Опції** → *Переміст. go папки* (не відображається, якщо немає наявних папок). Коли Ви вибираєте *Переміст. go папки*, відкривається список наявних папок, і Ви можете також побачити кореневий рівень програми (щоб перемістити об'єкт з папки). Виберіть місце, куди Ви бажаєте перемістити об'єкт, та натисніть **Добре**.



Пошук об'єктів

За допомогою поля пошуку можна знайти ім'я, файл, папку або закладку. В деяких ситуаціях поле пошуку автоматично не відображається, його можна активізувати, якщо вибрати **Опції** → *Знайти* або якщо просто почати вводити літери.

- 1 Щоб знайти якийсь об'єкт, почніть вводити текст у полі пошуку. Телефон негайно починає шукати відповідності і пересуває курсор вибору на кращу з відповідностей. Див. мал. [7](#), стор. [15](#).



Щоб зробити пошук точнішим, введіть більше літер, — вибір пересувається до пункту, що найкраще відповідає введеним літерам.

- 2 Коли необхідний об'єкт знайдено, натисніть , щоб відкрити його.



Мал. 7 Поле пошуку в Kontakтах

Настройка гучності

- Під час активного дзвінка або прослуховування звуку, натисніть  або  щоб відповідно збільшити або зменшити рівень гучності.



Гучномовець

В телефоні вбудований гучномовець для користування в режимі "вільні руки".

Гучномовець дозволяє розмовляти та чути на невеликій відстані без потреби тримати телефон біля вуха, наприклад, коли телефон лежить на столі неподалік від Вас.

Гучномовцем можна користуватись під час дзвінка, зі звуковими програмами, а також під час перегляду мультимедійних повідомлень. RealOne Player™ використовує гучномовець за умовчанням під час перегляду відео. Користування гучномовцем спрощує використання інших програм під час дзвінка.

Піктограми гучності голосу:

-  — режим динаміка,
 -  — режим гучномовця.
- Див. також мал. [8](#), стор. [16](#).

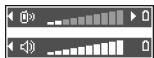

Мал. 8 Позначки гучності для режимів динаміка та гучномовця відображаються на навігаційній панелі.

Активізація гучномовця

Щоб перейти до використання гучномовця, коли дзвінок вже триває, виберіть **Опції** → *Увімкн. гучномов.* Подається тональний сигнал,  відображається на навігаційній панелі, змінюється позначка гучності. Див. мал. 8, стор. 16.



Увага: Гучномовець не можна активізувати, коли телефон з'єднаний з навушниками.





Важливо: Не тримайте телефон близько до вуха під час використання гучномовця, тому що звук може бути дуже гучним.

Для телефонних дзвінків гучномовець потрібно активізувати кожного разу окремо, але звукові програми на зразок "Композитора" та "Диктофона" використовують гучномовець за умовчанням.

Вимкнення гучномовця

- Під час активного дзвінка, виберіть **Опції** → *Увімкнути трубку*.

Режим "Навушники"

Щоб настроїти рівень гучності, коли навушники приєднано до Вашого телефону, натисніть  або , або використовуйте клавіші навушників, якщо вони наявні.

Спільна пам'ять

Наступні функції Вашого телефону використовують спільну пам'ять: контакти, текстові або короткі повідомлення, мультимедійні повідомлення, зображення і тони дзвінків, "Відеозаписувач", RealOne Player™, календар і нотатки справ, та завантажені програми. Використання будь-якої з цих функцій залишає менше пам'яті для інших. Це особливо стосується інтенсивного використання будь-якої з функцій. Наприклад, зберігання багатьох зображень може використати всю спільну пам'ять і Ваш телефон може показати повідомлення про переповнення пам'яті. В цьому випадку, видаліть якусь інформацію або записи, що використовують спільну пам'ять.



2. Ваш телефон

Як зателефонувати

- 1 В режимі очікування, введіть номер телефону, зокрема код міста. Натисніть або , щоб пересувати курсор. Натисніть , щоб видалити номер.
 - Щоб зателефонувати за кордон, двічі натисніть , щоб ввести міжнародний префікс (знак + заміщує код міжнародного доступу), і потім введіть код країни, код міста без 0 та номер телефону.
 Увага: Дзвінки, описані тут як міжнародні, в деяких випадках стосуються дзвінків між регіонами однієї країни.
- 2 Натисніть , щоб зателефонувати за даним номером.
- 3 Натисніть , щоб завершити дзвінок (або скасувати спробу дзвінка).

Робоча позиція: Тримайте радіотелефон так само, як ви тримаєте будь-який інший телефон.

Увага: Натискання завжди завершує дзвінок, навіть якщо інша програм активна і відображається на дисплеї.

Щоб зателефонувати за допомогою голосових позначок, див. ["Як зателефонувати за допомогою голосової позначки"](#), стор. 51.

Як зателефонувати за допомогою довідника "Контакти"

- 1 Щоб відкрити директорію "Контакти", перейдіть до **Меню** → **Контакти**.
- 2 Щоб знайти контакт, перейдіть до потрібного імені. Або введіть перші літери імені. Автоматично відкривається вікно "Пошук" і виводиться список відповідних контактів.
- 3 Натисніть , щоб почати дзвонити.



Порада!

Щоб настроїти гучність під час дзвінка, натисніть — щоб збільшити та — щоб зменшити рівень гучності.



Мал. 1 Як зателефонувати.

**Порада!** Якщо

Ваша голосова пошта потребує вводу пароля кожного разу, коли Ви робите дзвінок, щоб прослухати голосові повідомлення, Ви можете додати номер DTMF після номеру скриньки голосової пошти. Таким чином автоматично надається пароль кожного разу, коли Ви дзвоните на свій автовідповідач.

Наприклад,
+44123 4567r1234#,
де 1234 – пароль,
а 'r' – пауза.





Для перегляду таблиці швидкого набору, перейдіть до **Меню** → **Інструмен.** → **Шв. набір.**

Якщо для даного контакту вказано кілька номерів телефону, перейдіть до потрібного і натисніть , щоб почати дзвонити.

Як зателефонувати на свою скриньку голосової пошти

Голосова скринька (послуга мережі) — автовідповідач, де ті, хто не можуть Вам дозвонитися, можуть залишити голосові повідомлення.

- Щоб подзвонити на свій автовідповідач, натисніть  та  в режимі очікування.
- Якщо телефон запитує номер скриньки голосової пошти, введіть його і натисніть **Добре**. Цей номер надається оператором послуг стільникової мережі.



Див. також '[Установки переадресації](#)', стор. [21](#).

Кожна телефонна лінія може мати свій власний номер скриньки голосової пошти, див. '[Поточна лінія \(послуга мережі\)](#)' на стор. [31](#).

Зміна номера скриньки голосової пошти

Щоб змінити номер своєї скриньки голосової пошти, перейдіть до **Меню** → **Інструмен.** → **Голос. скрин.** і виберіть **Опції** → **Змінити номер**. Введіть номер (номер надається оператором мережі) і натисніть **Добре**.

Швидкий набір телефонного номера

- 1 Призначення номера телефону одній з клавіш швидкого набору ( - )
див. '[Призначення клавіш швидкого набору](#)', стор. [52](#).
- 2 Як зателефонувати за номером: В режимі очікування натисніть клавішу швидкого набору і . Якщо функції **Швидкий набір** призначено **Увімкнено**: Натисніть і тримайте натиснутою відповідну клавішу швидкого набору, доки не почнеться дзвінок.



Як зробити конференц-дзвінок

Конференц-дзвінок — це послуга мережі, що дозволяє брати участь у дзвінку до шести особам, включаючи Вас.

- 1 Зателефонуйте першому учаснику.

- Щоб зателефонувати новому учаснику, виберіть **Опції** → *Новий дзвінок*. Введіть або знайдіть в пам'яті номер телефону учасника і натисніть **Добре**. Перший дзвінок автоматично поставлено на очікування.
- Коли на новий дзвінок відповіли, приєднайте першого учасника до конференц-дзвінка. Виберіть **Опції** → *Конференція*.
- Щоб приєднати нового абонента до дзвінка, повторіть крок 2, а потім виберіть **Опції** → *Конференція* → *Дог. до конфер.*
 - Щоб мати приватну розмову з одним із учасників: Виберіть **Опції** → *Конференція* → *Приватний*. Перейдіть до потрібного учасника і натисніть **Приватн..** Конференц-дзвінок поставлено на очікування у Вашому телефоні, а інші учасники все ще можуть розмовляти один з одним в той час, коли Ви маєте приватну бесіду тільки з одним з них. Коли Ви закінчили приватну розмову, виберіть **Опції** → *Дог. до конфер.*, щоб повернутися до конференц-дзвінка.
 - Щоб відключити одного учасника від конференц-дзвінка, виберіть **Опції** → *Конференція* → *Відключити учасн.*, потім прокрутіть меню до учасника і натисніть **Відключ.**
- Щоб завершити конференц-дзвінок, натисніть .

Як відповісти на дзвінок

- Щоб відповісти на вхідний дзвінок, натисніть .
- Щоб завершити активний дзвінок, натисніть .

Якщо Ви не бажаєте відповідати на дзвінок, натисніть . Той, хто Вам телефонує, почує сигнал "зайнято".

 **Порада!** Якщо Ви активували функцію *Переадр. гзв.* → *Якщо зайнято*, щоб переадресувати дзвінки, наприклад, на скриньку голосової пошти, відхилення вхідного дзвінка буде також переадресовувати дзвінок. Див. [Установки переадресації](#), стор. 21.

В разі вхідного дзвінка натисніть **Без звук**, щоб швидко вимкнути звуковий сигнал.

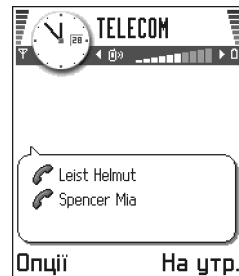

Мал. 2 Конференц-дзвінок з двома учасниками.



Порада!

Найшвидший спосіб зателефонувати новому абоненту – набрати номер і натиснути , щоб почати дзвінок. Поточний дзвінок автоматично поставлено на очікування.

**Порада!**

Щоб пристосувати тони дзвінка до різних умов та подій, наприклад, коли Ви бажаєте, щоб телефон не подавав звукових сигналів, див. ['Режимип'](#), стор. [106](#).

**Порада!**

Щоб закінчити обидва дзвінки в той самий час, виберіть **Опції** → [Заверш.всі дзвінки](#) і натисніть **Добре**.



Увага: Існує можливість, що телефон призначить неправильне ім'я номеру телефону. Таке трапляється, якщо номер телефону абонента не зберігається в "Контактах", але останні сім цифр номеру співпадають з іншим номером, який зберігається в "Контактах". В такому випадку ідентифікація дзвінка помилкова.

Дзвінок на очікуванні (послуга мережі)

Коли активізовано послугу "Дзвінок на очікуванні", під час розмови мережа повідомляє Вас про отримання нового вхідного дзвінка. Див. ['Дзвінок очікує: \(послуга мережі\)'](#), стор. [30](#).

1 Під час дзвінка натисніть , щоб відповісти на дзвінок, що на очікуванні. Перший дзвінок ставиться на очікування.

Щоб переключатися між цими двома дзвінками, натисніть **Перекл.**

2 Щоб завершити активний дзвінок, натисніть .

Опції, наявні під час дзвінка

Багато опцій, якими Ви можете користуватися під час дзвінка, є послугами мережі. Натисніть **Опції** під час дзвінка, щоб скористатися деякими з наступних опцій:

Без звуку або *Увім.звук*, *Заверш. актив.гзв.*, *Заверш.всі дзвінки*, *Утримувати* або *Зняти з утримув.*, *Новий дзвінок*, *Конференція*, *Приватн.*, *Відключити учасн.*, *Вігновісти* та *Вігхилити*.

Переключитися використовується, щоб переключатись між активним дзвінком та дзвінком на очікуванні.

Перевести використовується, щоб з'єднати вхідний дзвінок або дзвінок на очікуванні з активним дзвінком та від'єднатися від обох дзвінків.

Надіслати DTMF використовується, щоб надіслати ланцюги тонів DTMF, наприклад паролі або номери банківських рахунків.



Глосарій: Тони DTMF — тони, які Ви чуєте при натисканні цифрових клавіш на клавіатурі телефону. Тони DTMF дозволяють зв'язуватись, наприклад, зі скриньками голосової пошти і комп'ютеризованими телефонними системами.

- 1 Введіть цифри за допомогою - . Кожне натискання клавіші викликає тон DTMF, який передається під час активного дзвінка. Натисніть кілька разів, щоб ввести *, **p** (заповнює паузу тривалістю приблизно дві секунди перед або після символів DTMF), та **w** (якщо Ви користуєтесь цим символом, послідовність, що залишилась, не надсилається, доки знов під час дзвінка не натиснути **Надісл.**). Натисніть щоб вставити #.
- 2 Щоб надіслати тон, натисніть **Добре**.



Порада! Ви також можете зберігати послідовність тонів DTMF для контактної картки. Коли Ви телефонуйте якомусь контакту, можна завантажити послідовність. Додайте тони DTMF до номера телефону або полів **DTMF** в контактній картці.

Установки переадресації

При активізації цієї послуги мережі, Ви можете переадресовувати вхідні дзвінки на інший номер, наприклад, на номер Вашої скриньки голосової пошти. За більш детальною інформацією зверніться до свого оператора послуг.

- Виберіть потрібну опцію переадресації, наприклад виберіть **Якщо зайнято**, щоб переадресовувати голосові дзвінки, коли Ваш номер зайнятий, або коли Ви відхиляєте вхідні дзвінки.

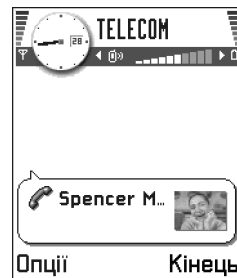

Мал. 3 Опції, наявні під час дзвінка

Перейдіть до **Меню**
→ **Інструмен.** →
Переадресація.

 Перейдіть до **Меню**
→ **Протокол**.



Порада!

Щоб проглянути перелік надісланих повідомлень, перейдіть до **Обмін повідом.** → **Надіслані**.

 Перейдіть до **Меню**
→ **Протокол** → **Негавні гзв.**

- Виберіть **Опції** → *Активізувати*, щоб увімкнути установку переадресації, *Скасувати*, щоб вимкнути установку переадресації, або *Перевірити стан*, щоб перевірити, чи активізовано функцію переадресації.
- Щоб скасувати всі активні переадресації, виберіть **Опції** → *Скас. всі переадр.*

Додаткову інформацію про позначки переадресації див. в [‘Позначки, пов’язані з діями’](#), стор. [10](#).



Увага: Не можна одночасно заборонити вхідні дзвінки та переадресацію активних дзвінків. Див. [‘Заборона дзв. \(послуга мережі\)’](#), стор. [44](#).



Протокол – Реєстр дзвінків та загальний протокол

В протоколі можна відслідковувати телефонні дзвінки, короткі повідомлення, з’єднання в системі пакетної передачі даних, дзвінки-факси та дзвінки даних, зареєстровані телефоном. Можна профільтрувати протокол, щоб проглянути один тип події та створити нові контактні картки на базі інформації протоколу.



Увага: З’єднання з Вашою віддаленою поштовою скринькою, центром мультимедійних повідомлень або сторінками браузера відображаються як дзвінки даних або з’єднання в системі пакетної передачі даних в загальному протоколі комунікації.

Реєстр недавніх дзвінків

Телефон реєструє номери пропущених, отриманих та набраних дзвінків, а також їх приблизну тривалість і вартість. Телефон реєструє пропущені та отримані дзвінки, лише якщо мережа підтримує ці функції, а також якщо телефон увімкнено і він знаходиться в межах зони покриття Вашої мережі.

Пропущені дзвінки та отримані дзвінки

Щоб проглянути перелік останніх 20 номерів телефону, з яких не змогли до Вас додзвонитися (послуга мережі), перейдіть до **Протокол** → *Негавні гзв.* → *Пропущ. гзв.*



Порада! Коли Ви бачите нотатку про пропущені дзвінки в режимі очікування, натисніть **Показ.**, щоб мати доступ до списку пропущених дзвінків.

Щоб зателефонувати у відповідь, перейдіть до необхідного номера або імені та натисніть .

Щоб проглянути перелік останніх 20 номерів телефону, з яких були зроблені останні отримані дзвінки (послуга мережі), перейдіть до **Протокол** → *Негавні гзв.* → *Отримані гзв.*

Набрані номери



Порада! Натисніть  в режимі очікування, щоб відкрити вікно "Набрані номери". Див. мал. 4, стор. 24.

Щоб продивитись 20 останніх номерів телефону, за якими Ви телефонували або намагалися зателефонувати, перейдіть до **Протокол** → *Негавні гзв.* → *Набр. номери.*

Видалення списків останніх дзвінків

- Щоб видалити списки всіх останніх дзвінків, виберіть **Опції** → *Очистити реєстри* в головному вікні "Останні дзвінки".
- Щоб видалити один з реєстрів дзвінків, відкрийте його і виберіть **Опції** → *Очистити список.*
- Щоб очистити окрему подію, відкрийте реєстр, перейдіть до неї та натисніть .

Тривалість дзвінка



Показує тривалість вхідних та вихідних дзвінків.



Увага: Фактична тривалість розмов, на основі якої Ваш постачальник послуг виставляє рахунок, може змінюватись в залежності від функцій мережі, способу округлення при виставленні рахунку тощо.

Опції у вікнах "Пропущені", "Отримані", "Набрані": *Дзвонити, Використати номер, Видалити, Очистити список, Дог. go Контактів, Підказка та Вихід.*

Піктограми:

-  — пропущені,
-  — отримані, та
-  — набрані номери.

 Перейдіть до **Меню** → **Протокол** → *Тривал. гзв.*

**Порада!**

Щоб побачити таймер тривалості дзвінків під час активного дзвінка, виберіть **Опції** → **Установки** → **Показ. тривал. дзв.** → **Так.**



Перейдіть

до **Протокол** → **Вартість дзвінків.**



Мал. 4 Вікно "Набрані номери".

Видалення таймерів тривалості дзвінків — Виберіть **Опції** → **Очистити таймери.** Для цього потрібен код блокування, див. '**Захист**', стор. **40**. Щоб очистити окрему подію, перейдіть до неї і натисніть **C**.

Вартість дзвінків (послуга мережі)

Вартість дзвінків дозволяє перевіряти вартість останнього дзвінка або всіх дзвінків.

Вартість дзвінків відображається окремо для кожної SIM-картки.



Увага: Фактична вартість розмов та послуг, яка вираховується Вашим оператором послуг, може змінюватись в залежності від функцій мережі, способу округлення при виставленні рахунку, податкових ставок тощо.

Ліміт вартості дзвінків, запрограмований оператором послуг

Ваш оператор послуг може обмежити вартість Ваших дзвінків певною кількістю юнітів або сумою у грошовому вимірі. Коли активізовано режим обмежених витрат, дзвінки можна робити, тільки поки не перевищено запрограмований кредитний ліміт (ліміт вартості дзвінків) і Ви знаходитесь в мережі, що підтримує ліміт вартості дзвінків. Кількість юнітів, що залишаються, відображається під час дзвінка та в режимі очікування. Коли всі юніти вичерпано, відображається нотатка **Досягнуто ліміту вартості дзвінків.** Зверніться до свого оператора послуг за інформацією щодо обмеженого режиму витрат та тарифів.

Вартість відображається або в юнітах, або у грошовому вимірі

- Можна запрограмувати телефон відображати час розмов, що залишається, або в юнітах або у грошовому вимірі. Для цього потрібен код PIN2, див. стор. **40**.
 - 1 Виберіть **Опції** → **Установки** → **Показати вартість у**. Опції такі: **грошах** та **юнітах**.
 - 2 Якщо вибрати **грошах**, з'являється нотатка, що вимагає ввести вартість юніту. Введіть тарифи Вашої мережі і натисніть **Добре**.
 - 3 Введіть назву валюти. Використовуйте аббревіатуру з трьох літер, наприклад, GBP.



Увага: Коли закінчується передплата (у юнітах або грошовому вимірі), можна зателефонувати лише за номером екстреної служби, запрограмованим у Вашому телефоні (наприклад, 112 або інший офіційний номер екстреної служби).

Настройка ліміту вартості дзвінків власноруч

- 1 Виберіть **Опції** → *Установки* → *Ліміт вартості гзв.* → *Увімкнено*.
- 2 Телефон вимагає ввести ліміт в юнітах. Для цього потрібен код PIN2. Залежно від установки *Показати вартість у*, введіть суму в юнітах або у грошовому вимірі.

Коли досягнуто ліміт, який Ви самі запрограмували, лічильник зупиняється на максимальному значенні, і відображається нотатка *Обнулити лічильник вартості всіх гзвінків*. Щоб мати змогу телефонувати, перейдіть до **Опції** → *Установки* → *Ліміт вартості гзв.* → *Вимкнути*. Для цього потрібен код PIN2, див. стор. [40](#).

Видалення лічильників тривалості дзвінків – Виберіть **Опції** → *Очист. лічильники*.

Для цього потрібен код PIN2, див. стор. [40](#). Щоб очистити окрему подію, перейдіть до неї і натисніть .

Лічильник даних GPRS

Дозволяє перевірити кількість даних, отриманих та надісланих під час з'єднань пакетної передачі даних (GPRS). Наприклад, за з'єднання GPRS треба платити відповідно до кількості надісланих та отриманих даних.

 Перейдіть до **Протокол** → *Лічильн. GPRS*.



Перегляд загального протоколу

Для кожної події в загальному протоколі можна побачити ім'я відправника або одержувача, номер телефону, назву оператора послуг або точку доступу. Див. мал. [5](#), стор. [26](#).

 Перейдіть до **Меню** → **Протокол** і натисніть .



Увага: Суб-події, на зразок короткого повідомлення, надісланого кількома частинами, та з'єднання пакетної передачі даних, заносяться в протокол як одна подія.

Піктограми:
 – вхідні,
 – вихідні та
 – пропущені події.

Фільтрування протоколу

- 1 Виберіть **Опції** → *Фільтрувати*. Відкривається список фільтрів.
- 2 Перейдіть до фільтру і натисніть **Вибрати**.



Мал. 5 Загальний протокол.

↩ Перейдіть до **Меню**
→ **SIM**.

Видалення вмісту протоколу

- Щоб назавжди видалити вміст протоколу, реєстру останніх дзвінків та звіти доставки повідомлень, виберіть **Опції** → *Очистити протокол*. Підтвердьте свій вибір, натиснувши **Так**.

Лічильник пакетної передачі даних та таймер з'єднання

- Щоб переглянути, скільки даних в кілобайтах було передано і скільки тривало певне з'єднання GPRS, перейдіть до відповідної або вихідної події з піктограмою точки доступу  та виберіть **Опції** → *Перегляд даних*.

Установки протоколу

- Виберіть **Опції** → *Установки*. Відкривається список опцій.
 - Тривал. протоколу* — Події протоколу залишаються в пам'яті телефону впродовж визначеної кількості днів, після чого вони автоматично видаляються, щоб звільнити пам'ять.
 -  **Увага:** Якщо вибрати *Проток. немає*, весь вміст протоколу, реєстр останніх дзвінків та звіти про доставку повідомлень назавжди видаляються.
 - Щодо *Тривал. гзв.*, *Показати вартість у*, *Ліміт вартості гзв.*, див. попередній розділ *'Тривалість дзвінка'* та *'Вартість дзвінків (послуга мережі)'*.



Папка SIM

Ваша SIM-картка може надавати додаткові послуги, до яких можна отримати доступ в цій папці. Див. також *'Копіювання контактів між SIM-карткою та пам'яттю телефону'*, стор. 47, *'Підтвердьте дії SIM-послуги'*, стор. 42, *'Установки фіксованого набору'*, стор. 41 та *'Перегляд повідомлень на SIM-картці'*, стор. 97.



Увага: Інформацію про наявність, тарифи та користування SIM-послугами можна отримати в свого постачальника SIM-картки, наприклад, в оператора, ділера тощо.

- В директорії SIM можна побачити імена та номери, що зберігаються на Вашій SIM-картці, їх можна додавати, редагувати, а також звідси можна телефонувати за ними.





Опції в директорії SIM:
Відкрити, Дзвонити, Новий SIM-контакт, Редагувати, Видалити, Познач./Скас.позн., Копіюв. в Контакти, Мої номери, SIM-деталі, Пізказка, та Vuxig



3. Установки

Зміна загальних установок

↩ Перейдіть до **Меню**
→ **Інструмен.** →
Установки.

- 1 Перейдіть до групи установок та натисніть , щоб вибрати її.
- 2 Перейдіть до установок, які Ви бажаєте змінити, і натисніть , щоб
 - переключитися між опціями, якщо їх тільки дві (**Увімкнено/Вимкнено**).
 - відкрити перелік опцій або редактор.
 - відкрити вікно повзунка, натисніть  або , щоб відповідно збільшити або зменшити значення, див. мал. 1, стор. 28.

Увага: Можна отримати кілька установок від Вашого оператора послуг в короткому повідомленні. Див. '[Отримання розумних повідомлень](#)', стор. 89.



Мал. 1 Повзунок установок.





Уст. телефону



Загальні

- **Мова телефону** – Можна змінити мову для відображення повідомлень на дисплеї Вашого телефону. Ця зміна вплине на формат дати і часу та роздільників, наприклад, в обчисленнях. У Вашому телефоні інстальовано три мови. Якщо вибрати **Автоматично**, телефон вибирає мову у відповідності з інформацією на Вашій SIM-картці. Після зміни мови для відображення повідомлень на дисплеї, потрібно перезавантажити телефон.









Увага: Зміна установок для **Мова телефону** або **Мова набору тексту** впливає на кожну з програм у Вашому телефоні і залишається актуальною, доки Ви не поміняєте ці установки знов.

- **Мова набору тексту** – Можна змінити мову введення тексту на Вашому телефоні назавжди. Зміна мови впливає на
 - наявні знаки, коли Ви натискаєте будь-яку клавішу ( - ),



- словник для інтелектуального введення тексту, який використовується, і
- спеціальні символи, що наявні, коли Ви натискаєте клавіші  і .



Приклад: Ви користуєтесь телефоном, де повідомлення на дисплеї подаються англійською мовою, але Ви бажаєте писати всі повідомлення французькою. Після зміни мови словник для інтелектуального введення тексту відшукує слова французькою мовою, і з'являються найбільш поширені спеціальні символи або пунктуаційні знаки, які використовуються у французькій мові, якщо натиснути клавіші  і .

- **Словник** – Щоб увімкнути або вимкнути режим інтелектуального введення тексту (*Увімкнено* або *Вимкнено*) для всіх редакторів в телефоні. Можна також змінювати цю установку, коли Ви знаходитесь в редакторі. Натисніть  і виберіть *Словник* → *Увімкнути словник* або *Вимкнено*.
 **Увага:** Словник для інтелектуального введення тексту наявний не для всіх мов.
- **Привітання/логотип** – Натисніть , щоб відкрити установку. Привітання або логотип відображається на короткий час кожного разу, коли Ви вмикаєте телефон. Виберіть *Стандартні*, якщо Ви бажаєте використовувати стандартне зображення або анімацію. Виберіть *Текст*, щоб ввести привітання (до 50 літер). Виберіть *Зображення*, щоб вибрати фото або малюнок з програми *Зображення*.
- **Станд. уст. телеф.** – Деякі установки меню можна повернути в їх первинні значення. Для цього Вам потрібен код блокування. Див. стор. 40. Після скидання установок в їх первинні значення увімкнення телефону може потребувати більше часу.
 **Увага:** Всі створені Вами документи і файли залишаються без змін.

Режим очікування

- **Фонове зображення** – Можна вибрати будь-яке зображення як фонове зображення в режимі очікування. Виберіть *Так*, щоб вибрати зображення з папки *Зображення*.
- **Ліва клавіша вибору та Права клав. вибору** – Можна змінити клавіші прискореного доступу, що з'являються над лівою  та правою  клавішами вибору в режимі очікування. Окрім програм, клавіші прискореного вибору можна призначити функції, наприклад *Нове повідомл.*



Порада! Можна також робити зміни в деяких редакторах. Натисніть  і виберіть *Мова набору*.

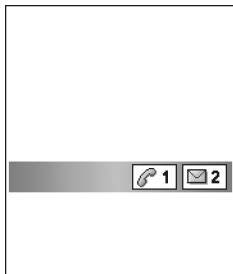

Мал. 2 Заставка дисплея.



Увага: Не можна призначити клавішу прискороного вибору програми, яку Ви інсталиували самі.

Дисплей

- **Контрастність** – Щоб зробити контрастність дисплея світліше або темніше. Див. мал. 1, стор. 28.
- **Палітра кольорів** – Щоб змінити палітру кольорів, яка використовується на дисплеї.
- **Тайм-аут заставки** – Заставка дисплея активізується, коли закінчується тайм-аут заставки. Коли активізовано заставку дисплея, дисплей очищається і можна бачити смужку заставки дисплея. Див. мал. 2, стор. 30.
 - Щоб деактивізувати заставку, натисніть будь-яку клавішу.
- **Заставка** – Виберіть, що має відображатися на смузі заставки: час і дата або текст, який Ви самі ввели. Див. мал. 2, стор. 30. Місцезнаходження і фоновий колір смуги заставки змінюється з інтервалом в одну хвилину. Заставка змінюється, щоб позначити кількість нових повідомлень або пропущених дзвінків.



Установки дзвінків

Увага: Щоб змінити установки переадресації, перейдіть до **Меню** → **Інструмен.** → **Переадресація**. Див. [‘Установки переадресації’](#), стор. 21.

Надс. мої дані абон.

- Ця послуга мережі дозволяє запрограмувати Ваш телефон відображати на дисплеї номер телефону (**Так**) або ховати його (**Ні**) від абонента, якому Ви телефонуєте. Або це значення може запрограмувати Ваш оператор, коли Ви робите передплату (**Встан. мережею**).

Дзвінок очікує: (послуга мережі)

- Мережа Вас попередить про новий вхідний дзвінок, коли інший дзвінок вже триває. Виберіть: **Активізувати**, щоб попросити мережу активізувати функцію очікування

дзвінка, *Скасувати*, щоб попросити мережу деактивізувати функцію очікування дзвінка, або *Перевірити стан*, щоб перевірити, чи активізовано цю функцію.



Автоматичн. повтор

- Коли активізовано цю установку, телефон зробить до десяти спроб з'єднати дзвінок після першої невдалої спроби додзвонитись. Натисніть , щоб припинити автоматичний повторний набір.



Резюме після дзв.

- Активізуйте цю установку, якщо бажаєте, щоб Ваш телефон на короткий час показував на дисплеї тривалість та вартість останнього дзвінка. Щоб показати вартість, *Ліміт вартості дзв.* має бути активізовано для Вашої SIM-картки. Див. стор. [24](#).

Швидкий набір

- Виберіть *Увімкнено*, і номери телефонів, призначених клавішам швидкого набору ( - ) , можна набрати, натиснувши і утримуючи відповідну клавішу. Див. також '[Призначення клавіш швидкого набору](#)', стор. [52](#).

Будь-якою клавіш.

- Виберіть *Увімкнено*, і Ви матимете можливість відповідати на вхідні дзвінки, швидко натиснувши будь-яку клавішу, окрім ,  та .

Поточна лінія (послуга мережі)

- Установка відображається тільки в разі підтримання SIM-карткою двох передплатених номерів, тобто двох телефонних ліній. Виберіть, якою телефонною лінією (*Лінія 1* або *Лінія 2*) Ви бажаєте користуватися для того, щоб робити дзвінки та надсилати короткі повідомлення. Незалежно від обраної лінії, можна відповідати на дзвінки, що надходять по обох лініях.



Увага: Ви не зможете робити дзвінки, якщо Ви вибрали *Лінія 2* і не передплатили цю послугу мережі.

Позначки голосового повідомлення:



або  відображається в разі отримання одного чи декількох голосових повідомлень.

**Порада:**

Щоб переключатися між двома телефонними лініями, натисніть і утримуйте  в режимі очікування.

**Глосарій:** Точка

доступу – точка з'єднання Вашого телефону з Інтернетом за допомогою дзвінка даних або з'єднання в системі пакетної передачі даних. Точка доступу надається, наприклад, комерційним постачальником Інтернет-послуг (ISP), постачальником послуг для мобільних телефонів або оператором мережі.

Щоб запобігти вибору лінії, виберіть *Зміна лінії* → *Вимкнено*, якщо ця послуга підтримується Вашою SIM-карткою. Щоб змінити цю установку, потрібен код PIN2.





З'єднання

Загальна інформація про з'єднання даних і точки доступу

Щоб визначити установки для точок доступу, перейдіть до *Установки* → *З'єднання* → *Точки доступу*.

З'єднання даних необхідно для з'єднання з точкою доступу. Ваш телефон підтримує три види з'єднання даних:

- дзвінок даних GSM ()
- високошвидкісний дзвінок даних GSM () , або
- з'єднання в системі пакетної передачі даних (GPRS) ()

Існують три різні типи точок доступу, які можна визначити: точка доступу MMS, точка доступу браузера та точка доступу в Інтернет (IAP). Ваш оператор може надати інформацію, яка точка доступу потрібна для послуги, до якої Ви бажаєте отримати доступ. Вам треба встановити установки точок доступу, якщо Ви бажаєте, наприклад,

- надсилати та отримувати мультимедійні повідомлення,
- надсилати і отримувати електронну пошту,
- переглядати сторінки в Інтернеті,
- завантажити програми Java™,
- користуватися завантаженням зображень, або
- користуватися телефоном як модемом.

Див. також '[Позначки з'єднання даних](#)', стор. [11](#).

Дзвінки даних GSM

Дзвінок даних GSM дає можливість передавати дані зі швидкістю до 14,4 кбіт/с. З питань наявності та передплати послуг передачі даних, зв'яжіться зі своїм оператором стільникового зв'язку або оператором послуг.

Мінімальні установки, необхідні для дзвінка даних.

- Щоб ввести набір основних установок для дзвінків даних GSM, перейдіть до *Установки* → *З'єднання* → *Точки доступу* і виберіть **Опції** → *Нова точка дост..* Заповніть наступне:
Носій даних: Дані GSM, Номер дозвону, Режим сеансу: Постійно, Тип гзвінка даних: Аналоговий та *Макс. швидк. даних: Автоматично.*

Високошвидкісний дзвінок даних (технологія передачі даних на підвищених швидкостях HSCSD)



Глосарій: Високошвидкісні технології дозволяють передавати дані зі швидкістю до 43,2 Кбіт/с, що в три рази швидше стандартної швидкості передачі даних в мережі GSM. HSCSD можна порівняти за показниками швидкості із багатьма модемами комп'ютерів, які підтримують зв'язок з сучасними фіксованими телефонними мережами.

Щодо наявності та передплати послуг високошвидкісної передачі даних, зв'яжіться зі своїм оператором стільникової мережі або оператором послуг.



Увага: Надсилання даних в режимі HSCSD виснажує акумулятор швидше, ніж під час звичайних голосових дзвінків та дзвінків даних, оскільки телефон частіше надсилає дані до мережі.



Порада! Програма "Майстер установок", що постачається разом із комплектом програм ПК для Nokia 3660, допомагає конфігурувати точку доступу і установки поштової скриньки. Ви можете також скопіювати існуючі установки, наприклад, зі свого комп'ютера на телефон. Див. компакт-диск, що постачається разом з телефоном.

Перелік опцій в списку "Точки доступу":

[Редагувати](#), [Нова точка гост.](#), [Видалити](#), [Підказка](#) та [Вухіг](#).

Система пакетної передачі даних (загальна служба пакетної передачі даних по радіоканалу GPRS)



Глосарій: Система пакетної передачі даних, або GPRS, використовує технологію пакетної передачі даних, коли інформація надсилається у вигляді невеликих порцій даних через мобільну мережу. Перевага пакетної передачі даних полягає в тому, що мережа зайнята тільки в разі надсилання та отримання даних. Ефективне використання мережі дозволяє GPRS встановити швидке з'єднання даних і забезпечити швидкісну передачу даних.

Мінімальні установки, необхідні для з'єднання в системі пакетної передачі даних.

- Потрібно передплатити послугу GPRS. Стосовно наявності та передплати послуг GPRS, зв'яжіться з оператором Вашої стільникової мережі або оператором послуг.
- Перейдіть до [Установки](#) → [З'єднання](#) → [Точки доступу](#) і виберіть [Опції](#) → [Нова точка гост.](#) Заповніть наступне: [Носій даних: GPRS](#) та [Назва точки гост.:](#) введіть назву, яку Вам надав оператор послуг. Додаткову інформацію див. в ["Створення точки доступу"](#), стор. [35](#).

Ціна пакетної передачі даних та програм

Як активне з'єднання GPRS, так і програмне забезпечення для використання з GPRS, наприклад, користування послугами, надсилання та отримання даних та коротких повідомлень, не є безкоштовними. Докладну інформацію про ціни можна отримати в свого оператора стільникової мережі або в оператора послуг. Див. також ["Лічильник пакетної передачі даних та таймер з'єднання"](#), стор. [26](#).

Створення точки доступу

У Вашому телефоні Nokia 3660 можуть бути попередньо запрограмовані установки точки доступу. Або Ви можете отримати установки точки доступу у розумному повідомленні від оператора послуг. Див. [‘Отримання розумних повідомлень’](#), стор. 89.

Якщо жодної точки доступу не визначено, коли Ви відкриваєте *Точки доступу*, телефон запитає, чи Ви бажаєте створити нову.

Якщо якісь точки доступу вже визначені, щоб створити нову точку доступу, виберіть **Опції** → *Нова точка дост.* та виберіть:

- *Викор. станг. устан.*, щоб скористатися стандартними установками. Внесіть необхідні зміни та натисніть **Назад**, щоб зберегти установки.
- *Викор. існуючої установки*, щоб скористатися існуючою інформацією настройки як основою для установок нової точки доступу. Відкривається список існуючих точок доступу. Виберіть якусь одну точку доступу і натисніть **Добре**. Установки точки доступу відкриваються, і деякі поля вже заповнені.

Редагування точки доступу

Коли Ви відкриваєте “Точки доступу”, відкривається список наявних точок доступу, див. мал. 3, стор. 35. Перейдіть до точки доступу, яку Ви бажаєте редагувати, і натисніть .

Видалення точки доступу

В списку точок доступу перейдіть до точки доступу, яку Ви бажаєте видалити, і натисніть **Опції** → *Видалити*.

Точки доступу

Тут можна прочитати коротке пояснення кожної установки, яка може бути потрібною для різних з’єднань даних та точок доступу.



Увага: Почніть заповнювати установки зверху, оскільки залежно від обраного з’єднання даних (*Носій даних*) або потреби вставити *IP-адреса шлюзу* наявні лише певні поля настройки.

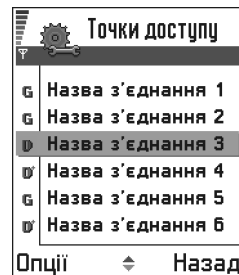

Мал. 3 Список точок доступу, що використовують різні з’єднання даних.

Опції, коли Ви редагуєте установки точки доступу: *Змінити*, *Розширені установ.*, *Підказка* та *Вихід*.





Порада! Див.

також ['Установки, необхідні для отримання мультимедійних повідомлень'](#), стор. [82](#), ['Установки, потрібні для електронного повідомлення'](#), стор. [85](#) та ['Настройка установок телефону для послуги браузера'](#), стор. [125](#).



Порада!

Під час введення тексту, натисніть , щоб відкрити таблицю спеціальних символів. Щоб вставити пропуск, натисніть .



Увага: Дуже уважно виконуйте інструкції, які Вам дав оператор послуг.

- *Назва з'єднання* — Дайте з'єднанню описову назву.
- *Носій даних* — Опції: *Дані GSM*, *Високошвид. GSM* та *GPRS*. Залежно від обраного з'єднання даних, наявні лише певні поля настройки. Заповніть всі поля, позначені як **Обов'язково** або червоною зіркою. Інші поля можна залишити порожніми, якщо Ваш оператор послуг не давав інших вказівок.



Увага: Щоб мати змогу користуватися з'єднанням даних, оператор мережі має підтримувати цю функцію, а в разі потреби активізувати її для Вашої SIM-картки.

- *Назва точки дост.* (лише для пакетної передачі даних) — Назва точки доступу потрібна для встановлення з'єднання з мережею GPRS. Назви точки доступу можна отримати в свого оператора мережі або в оператора послуг.
- *Номер гоовзвону* (лише для даних GSM та високошвидкісної передачі даних) — Модемний номер телефону точки доступу.
- *Ім'я користувача* — Напишіть ім'я користувача, якщо це вимагається оператором послуг. Для встановлення з'єднання даних може знадобитися ім'я користувача, зазвичай воно надається оператором послуг. Ім'я користувача часто потрібно вводити з урахуванням регістра клавіатури.
- *Запитувати пароль* — Якщо Ви маєте вводити новий пароль кожного разу, коли з'єднуєтесь із сервером, або якщо Ви не бажаєте зберігати свій пароль в телефоні, виберіть *Так*.
- *Пароль* — Для встановлення з'єднання даних може бути потрібний пароль, зазвичай він надається оператором послуг. Пароль часто потрібно вводити з урахуванням регістра клавіатури. Коли Ви вводите пароль, знаки відображаються на дуже короткий час, а потім перетворюються на зірочку (*). Найпростіший спосіб ввести цифри — це натиснути  і вибрати *Вставити номер*, і потім продовжувати вводити літери.
- *Аутифікація* — *Звичайна* / *Захищена*.
- *IP-адреса шлюзу* — IP-адреса, яку використовує потрібний шлюз браузера.

- **Домашня сторінка** – Залежно від того, що Ви наставляєте, введіть або
 - адресу послуги, або
 - адресу центру мультимедійних повідомлень.
- **Захист з'єднання** – Виберіть, чи використовувати для з'єднання Безпеку транспортного рівня (TLS). Виконуйте інструкції, надані оператором послуг.
- **Режим сеансу** – *Постійно* / *Тимчасово*.
- **Тип дзвінка даних** (лише для даних GSM та високошвидкісної передачі даних) – *Аналоговий*, *ISDN в.110* або *ISDN в.120* визначає, чи використовує телефон аналогове, чи цифрове з'єднання. Ця установка залежить і від Вашого оператора мережі GSM, і від постачальника Інтернет-послуг (ISP), оскільки деякі мережі GSM не підтримують певні типи з'єднань ISDN. Щоб отримати докладну інформацію, зверніться до свого постачальника Інтернет-послуг. Якщо наявне з'єднання ISDN, воно встановлюється швидше, ніж аналогове.
- **Макс. швидк. даних** (лише для даних GSM та високошвидкісної передачі даних) – Опції: *Автоматично* / 9600 / 14400 / 19200 / 28800 / 38400 / 43200, залежно від того, що Ви вибрали в опціях *Режим сеансу* та *Тип дзвінка даних*. Ця опція дозволяє обмежувати максимальну швидкість з'єднання, коли використовується високошвидкісна передача даних. Вища швидкість може коштувати більше – це залежить від оператора мережі.

 **Увага:** Представлені вище швидкості є максимальними швидкостями, на яких працює з'єднання. Під час з'єднання робоча швидкість може виявитися меншою, це залежить від умов в мережі.

Опції → Розширені установки

- **IP-адреса телефону** – IP-адреса Вашого телефону.
- **Основний серв. імен:** – IP-адреса основного сервера DNS.
- **Додатк. сервер імен:** – IP-адреса другого сервера DNS.

 **Увага:** Якщо потрібно ввести *IP-адреса телефону*, *Основн. сервер імен* або *Додатк. сервер імен*; зверніться до свого оператора Інтернет-послуг, щоб отримати ці адреси.

Наступні установки відображаються, якщо Ви вибрали дзвінок даних і високошвидкісну передачу даних як тип з'єднання:



Глосарій:

З'єднання ISDN – це спосіб встановити дзвінок даних між Вашим телефоном і точкою доступу. З'єднання ISDN є цілком цифровим і тому пропонує менший час підготовки та вищу швидкість передачі даних, ніж аналогове з'єднання.

Щоб користуватися з'єднаннями ISDN, і Ваш постачальник Інтернет-послуг, і Ваш оператор мережі мають підтримувати його.



Глосарій: DNS –

Послуга доменних імен. Інтернет-послуга, що перекладає доменні імена, на зразок **www.nokia.com**, в IP-адреси, наприклад **192.100.124.195**.

**Глосарій: PPP**

(Протокол Point-to-Point) — загальний мережний програмний протокол, що дозволяє будь-якому комп'ютеру з модемом і телефонною лінією виходити безпосередньо в Інтернет.



Перейдіть

до [Установки](#) → [З'єднання](#)
→ [GPRS](#).

- **Викор. звор. дзвінку** — Ця опція дозволяє серверу передзвонювати Вам одразу після Вашого дзвінка, щоб Ви могли встановити з'єднання і не платити за цей дзвінок. Зверніться до свого оператора послуг, щоб передплатити цю послугу.
 - ☛ **Увага:** За певні типи отриманих дзвінків може стягуватися платня, наприклад, за роумінг та високошвидкісні дзвінки даних. За додатковою інформацією зверніться до свого оператора мережі GSM.
 - ☛ **Увага:** Телефон очікує, що зворотній дзвінок використовуватиме ті самі установки дзвінка даних, що використовувались під час дзвінка, що викликав цей зворотній дзвінок. Мережа має підтримувати цей тип дзвінка в обох напрямках, з та на Ваш телефон.
- **Тип звор. дзвінка** — Опції: *Викор. ном. серв.* / *Викор. інш. ном.* Запитайте в свого постачальника послуг вірні установки; вони залежать від конфігурації постачальника послуг.
- **Номер звор. дзвінка** — Введіть номер даних свого телефону, який використовує сервер зворотнього дзвінка. Зазвичай, цей номер — це номер дзвінка даних Вашого телефону.
- **Викор. стисн. PPP** — Коли вибрано *Так*, ця опція прискорює передачу даних, якщо підтримується віддаленим сервером PPP. Якщо у Вас труднощі із з'єднанням, спробуйте встановити на *Ні*. За вказівками зверніться до свого оператора послуг.
- **Вик. сценарій логіну** — Опції: *Так* / *Ні*.
- **Сценарій логіну** — Вставте сценарій логіну.
- **Ініціалізація модему** (Ланцюг ініціалізації модему) — Керує Вашим телефоном за допомогою AT-команд модему. В разі потреби введіть знаки, вказані Вашим оператором мережі GSM або оператором Інтернет-послуг.

GPRS

Установки GPRS впливають на всі точки доступу, що використовують з'єднання в системі пакетної передачі даних.

З'єднання GPRS — Якщо вибрати *Коли наявний* і Ви знаходитесь в мережі, що підтримує пакетну передачу даних, телефон реєструється в мережі GPRS, і надсилання коротких повідомлень відбуватиметься через GPRS. Крім того, активне з'єднання в системі пакетної

передачі даних, наприклад, для надсилання і отримання електронних повідомлень, швидше. Якщо Ви вибрали *Коли потрібно*, Ваш телефон буде користуватись з'єднанням в системі пакетної передачі даних тільки в разі активізації програми або дії, яка потребує такий тип з'єднання. З'єднання GPRS закривається в разі його невикористання жодною з програм.



Увага: Якщо в разі відсутності покриття GPRS Ви вибрали *Коли наявний*, телефон час від часу робитиме спроби встановити пакетну передачу даних.

Точка доступу – Необхідність в точці доступу виникає, коли Ви бажаєте користуватись своїм телефоном як модемом для пакетної передачі даних до комп'ютера. Додаткову інформацію стосовно модемного з'єднання див. на стор. [147](#).

Дзвінок даних

Установки дзвінка даних впливають на всі точки доступу, які користуються дзвінком даних та високошвидкісним дзвінком даних.

Час в онлайні – В разі відсутності будь-яких дій дзвінок даних вимикається автоматично після тайм-ауту. Наявні опції: *Визн. користув.* (в цьому випадку введіть час) або *Необмежений*.



Перейдіть до *Установки* → *З'єднання* → *Дзвінок даних*.



Дата і час

- Установки дати і часу дозволяють визначити дату і час, якими користується Ваш телефон, а також змінювати формат дати, часу і роздільників. Виберіть *Тун годинника* → *Аналоговий* або *Цифровий*, змініть годинник, який відображається в режимі очікування. Виберіть *Автом. оновл. часу*, якщо Ви бажаєте, щоб стільникова мережа оновлювала інформацію про час, дату і часову зону (послуга мережі).



Увага: Щоб увімкнути установку *Автом. оновл. часу*, треба перезавантажити телефон.



Порада! Див. також 'Установки мови', стор. [28](#).



Захист Телефон і SIM

Пояснення різних кодів безпеки, які можуть знадобитись:

- **PIN-код (від 4 до 8 цифр)** — PIN-код (Особистий ідентифікаційний номер) захищає Вашу SIM-картку від несанкціонованого використання. PIN-код зазвичай постачається разом із SIM-карткою.
Після трьох введених поспіль невірних PIN-кодів, PIN-код блокується. В разі блокування PIN-коду, необхідно розблокувати PIN-код, перш ніж Ви зможете користуватись SIM-карткою знов. Див. інформацію про код PUK.
- **Код PIN2 (від 4 до 8 цифр)** — Код PIN2, що постачається разом з деякими SIM-картками, потрібен для отримання доступу до деяких функцій, наприклад до лічильників вартості дзвінків.
- **Код блокування (5 цифр)** — Код блокування можна використовувати для блокування телефону та клавіатури, щоб запобігти несанкціонованому використанню.
 **Увага:** На заводі код захисту був встановлений як **12345**. Щоб запобігти неавторизованому використанню Вашого телефону, змініть код блокування. Тримайте новий код в таємниці та в безпечному місці — окремо від телефону.
- **Коди PUK та PUK2 (8 цифр)** — PUK-код (Особистий ключ розблокування) вводиться для зміни заблокованого PIN-коду. Код PUK2 потрібен для зміни заблокованого коду PIN2. Якщо Ви не отримали ці коди разом з SIM-карткою, зв'яжіться з оператором, SIM-картка якого використовується у Вашому телефоні, щоб їх отримати.

Ви можете змінити наступні коди доступу: код блокування, PIN-код і код PIN2. Ці коди можуть містити лише цифри від **0** до **9**.

-  **Увага:** Не рекомендується використовувати коди доступу, схожі на номери служб екстреної допомоги (на зразок 112), щоб запобігти можливості випадкового набору такого номеру.

Запит на PIN-код — Коли активізовано запит на PIN-код, телефон запитує код при кожному увімкненні. Зверніть увагу, що деактивація запиту PIN-коду може не дозволятися деякими SIM-картками.

PIN-код | Код PIN2 | Код блокування — Відкрийте цю установку в разі необхідності змінити код.

Період автоблокув. — Можна встановити період автоблокування, тайм-аут, після якого телефон автоматично блокується, і їм можна користуватися лише в разі введення правильного коду блокування. Введіть час тайм-аута в хвилинах або виберіть *Немає*, щоб вимкнути період автоблокування.

- Для розблокування телефону, введіть код блокування.



Увага: Коли телефон заблоковано, можна зателефонувати за номером екстреної служби, запрограмованим у Вашому телефоні (наприклад, 112 або інший офіційний номер екстреної служби).

Блок., якщо змін. SIM — Виберіть *Так*, якщо Ви бажаєте, щоб телефон запитував код блокування на початку використання незнайомої, нової SIM-картки. Телефон підтримує перелік SIM-карток, які визнаються як картки власника.

Фіксований набір обмежує вихідні дзвінки вибраною групою телефонних номерів, якщо ця функція підтримується Вашою SIM-карткою. Потрібно ввести код PIN2, щоб активізувати цю функцію. Коли цю функцію активізовано, можна телефонувати лише на ті номери телефону, які включено в перелік номерів фіксованого набору, або які починаються з такої цифри (цифр), що й якийсь номер телефону з цього переліку.



Увага: Коли активізовано функцію "Фіксований набір номера", в деяких мережах передбачається виклик екстреної служби за визначеним номером (наприклад, 112 або за іншим офіційним номером екстреної служби).

- Щоб додати нові номери до переліку номерів фіксованого набору, виберіть **Опції** → *Новий контакт* або *Додати з Контактів*.

Обмеж.група корист. (послуга мережі) — Ви можете виділити певну групу осіб, яким Ви можете телефонувати, і які можуть телефонувати Вам. Додаткову інформацію можна отримати у свого оператора стільникового зв'язку або в оператора послуг. Виберіть:



Порада! Щоб заблокувати телефон вручну, натисніть . Відкривається список команд. Виберіть *Заблок. телефон*.



Для перегляду переліку номерів фіксованого набору, перейдіть до *Меню* → *SIM* → *Фіксований набір*.

Опції у вікні "Фіксований набір номеру": *Відкрити, Дзвонити, Новий контакт, Редагувати, Видалити, Додати до Контактів, Додати з Контактів, Підказка та Вихід*.

Опції в головному вікні "Керування сертифікатами": [Деталі сертифік.](#), [Видалити](#), [Установки довіри](#), [Познач./Скас.позн.](#), [Пігказка](#) та [Вихід](#).

Стандартна, щоб активізувати стандартну групу, яку узгоджено з оператором стільникової мережі, *Увімкнено*, якщо Ви бажаєте користуватись іншою групою (необхідно знати порядковий номер групи), або *Вимкнено*.



Увага: Коли дзвінки обмежено "Закритими групами користувачів", в деяких мережах передбачається виклик екстреної служби за визначеними номерами (наприклад, 112 або за іншим офіційним номером екстреної служби).

Підтвер.послуги SIM (послуга мережі) — Щоб на дисплеї Вашого телефону відображалось підтвердження повідомлень, коли Ви користуєтесь послугою SIM-картки.

Керування сертиф.

В головному вікні "Керування сертифікатами" можна бачити перелік сертифікатів авторизації, які було збережено у Вашому телефоні. Натисніть , щоб побачити список сертифікатів користувачів, якщо він наявний.



Глосарій: Цифрові сертифікати використовуються для перевірки походження сторінок браузера та інстальованого програмного забезпечення. Проте їм можна довіряти лише в разі впевненості в аутентичності сертифікату.

Вам необхідні цифрові сертифікати, якщо:

- необхідно з'єднатися з електронним банком або іншим сайтом або віддаленим сервером для дій, які потребують передачу конфіденційної інформації, або
- необхідно знизити ризик вірусів або іншого шкідливого програмного забезпечення та отримати гарантії аутентичності програмного забезпечення під час завантаження та інсталяції програм.



Важливо: Однак, зверніть увагу, що навіть за умови використання сертифікатів, які значно зменшують ризик при віддалених з'єднаннях та інсталяції програмного забезпечення, ними необхідно правильно користуватись, щоб скористатися перевагами підвищеного захисту. Існування сертифікату само по собі не є захистом, менеджер сертифікатів повинен містити правильні, аутентичні або надійні сертифікати, щоб підвищений захист був наявний.

Перегляд деталей сертифікату — перевірка аутентичності

Можна бути впевненим в аутентичності шлюзу браузера або сервера тільки в разі перевірки підпису і терміну дійсності шлюзу браузера або сертифіката сервера.

Ви отримуєте попередження на дисплеї телефону:

- якщо походження сервера браузера або шлюзу не є аутентичним, або
- якщо Ви не маєте правильного сертифіката захисту у своєму телефоні.

Для перевірки деталей сертифіката перейдіть до сертифіката і виберіть **Опції** → *Деталі сертифікат*. Коли Ви відкриваєте деталі сертифіката, Керування сертифікатами перевіряє дійсність сертифіката, і може з'явитись одна з наступних нотаток:

- *Немає довіри до сертифіката* — Ви не вибрали програму для використання сертифіката. Докладну інформацію див. у наступному розділі ['Зміна установок довіри сертифіката авторизації'](#).
- *Прострочений сертифікат* — Скінчився термін дії вибраного сертифіката.
- *Сертифікат ще не дійсний* — Термін дії вибраного сертифіката ще не розпочався.
- *Сертифікат пошкоджено* — Сертифікатом не можна користуватись. Зв'яжіться з емітентом сертифіката.



Важливо: У сертифікатів обмежений термін дії. Якщо відображається *Прострочений сертифікат* або *Сертифікат ще не дійсний*, навіть коли сертифікат має бути дійсним, перевірте, що у Вашому телефоні поточна дата і час встановлені вірно.



Глосарій:

Сертифікати авторизації використовуються деякими послугами, на зразок банківських послуг, з метою перевірки підписів, сертифікатів серверу або інших сертифікатів авторизації.



Глосарій:

Сертифікати користувача видаються користувачам Сертифікаційною установою.

Зміна установок довіри сертифіката авторизації

- Прокрутіть меню до сертифіката авторизації і виберіть **Опції** → *Установки довіри*. В залежності від сертифіката відображається перелік програм, які може використовувати вибраний сертифікат. Наприклад:
Послуги / Так – сертифікат в змозі сертифікувати сайти.
Менеджер програм / Так – сертифікат в змозі сертифікувати походження нового програмного забезпечення.
Інтернет / Так – сертифікат в змозі сертифікувати сервери електронної пошти і сервери зображення.



Важливо: Перед тим як змінити ці установки, Ви повинні переконатися, що дійсно довіряєте власнику сертифіката, і що сертифікат дійсно належить вказаному власнику.



Заборона дзв. (послуга мережі)

Заборона дзвінків дозволяє обмежити кількість дзвінків з і на Ваш телефон. Для цієї функції Вам необхідно мати пароль заборони, який можна отримати в оператора послуг.

- 1 Прокрутіть меню до однієї з опцій заборони.
 - 2 Виберіть **Опції** → *Активізувати*, щоб попросити мережу увімкнути обмеження дзвінків, *Скасувати*, щоб вимкнути обране обмеження дзвінків, або *Перевірити стан*, щоб перевірити, чи заборонено дзвінки.
- Виберіть **Опції** → *Резерв. пар. забор.*, щоб змінити пароль заборони.
 - Виберіть **Опції** → *Скас. всі заборони*, щоб скасувати всі активні заборони дзвінків.



Увага: Коли активізовано заборону дзвінків, в деяких мережах передбачається виклик екстреної служби за певними номерами (наприклад, 112 або за іншим офіційним номером екстреної служби).



Увага: Заборона дзвінків впливає на всі дзвінки, зокрема на дзвінки даних.



Увага: Не можна одночасно заборонити вхідні дзвінки та активізувати переадресацію дзвінків або фіксований набір. Див. ['Установки переадресації'](#), стор. [21](#) або 'Фіксований набір', стор. [41](#).



Мережа

Вибір мережі

- Виберіть *Автоматичний*, щоб запрограмувати в телефоні автоматичний пошук і вибір стільникових мереж, які є в наявності у Вашому регіоні, або
- Виберіть *Ручний*, якщо Ви бажаєте вибрати мережу зі списку мереж вручну. Якщо втрачено зв'язок з вибраною вручну стільниковою мережею, телефон подаватиме сигнали про помилку і запросить вибрати мережу знов. Вибрана мережа повинна мати роумінгову угоду з Вашою локальною мережею, а саме, з основним оператором стільникової мережі, чия SIM-картка знаходиться у Вашому телефоні.

Показ.інф.по стільн.

- Виберіть *Увімкнено*, щоб телефон повідомляв про роботу в мережі з мікrostільниковою архітектурою (MCN) і активізував відображення інформації по стільнику.



Уст. аксесуару

Прокрутіть меню до папки аксесуарів і відкрийте установки:

- Виберіть *Стандартний режим*, щоб вибрати режим, який активізуватиметься кожного разу, коли Ви приєднуєте до телефону вибраний аксесуар. Див. ['Режимип'](#), стор. [106](#).
- Виберіть *Автовігповідь*, щоб телефон відповідав на вхідний дзвінок автоматично за п'ять секунд. Якщо сигнал вхідного дзвінка встановлено на *1 тон. сигнал* або *Без звуку*, не можна користуватись автоматичною відповіддю.



Глосарій:

Роумінгова угода — угода між двома або більшою кількістю операторів послуг стільникової мережі для надання послуг користувачам не тільки одного оператора послуг, але й інших.

Позначки, що відображаються в режимі очікування:

 — з'єднання з навушниками.

 — з'єднання з пристроєм індуктивного зв'язку.



Увага: В разі використання пристрою індуктивного зв'язку Вам необхідно активізувати його окремо. Відкрийте папку "Пристрій індуктивного зв'язку" і виберіть *Викор. пр.інг. зв'язку* → *Так*. Якщо активізовано пристрій індуктивного зв'язку, навушники будуть використовувати ті самі установки, що пристрій індуктивного зв'язку.

4. Контакти

В "Контактах" можна зберігати та керувати контактною інформацією, на зразок імен, номерів телефонів та адрес. Див. мал. 1, стор. 47.

Контакти використовують спільну пам'ять. Див. '[Спільна пам'ять](#)', стор. 16.

Також до контактної картки можна додавати персональні звукові сигнали, звукові позначення або зменшені зображення. Можна створювати групи абонентів, що дозволяють надсилати короткі або електронні повідомлення одночасно кільком одержувачам.



Глосарій: Звуковим позначенням може бути будь-яке промовлене слово, наприклад, ім'я особи. Звукові позначення дозволяють телефонувати, просто промовивши вголос це слово.

Створення контактної картки

- 1 Відкрийте "Контакти" і виберіть **Опції** → *Новий контакт*. Відкривається порожня контактна картка.
- 2 Заповніть всі потрібні поля і натисніть **Готово**. Контактна картка зберігається в пам'яті телефону та закривається, після чого її можна побачити в довіднику "Контакти".

Копіювання контактів між SIM-карткою та пам'яттю телефону

- Щоб скопіювати імена та номери з SIM-картки в телефон, перейдіть до **Меню** → **SIM** → **Каталог SIM**. Виберіть ім'я або імена, які Ви бажаєте скопіювати, та виберіть **Опції** → *Копіюв. в Контакти*.

Щоб відкрити довідник "Контакти", натисніть  в режимі очікування або перейдіть до **Меню** → **Контакти**.



Мал. 1 Довідник "Контакти".

Опції в "Контактах":

Відкрити, Дзвонити, Створити повідом., Новий контакт, Редагувати, Видалити, Зробити копію, Додати до групи, Належить групам, Познач./Скас.позн., Нагіслати, Інф. про Контакти, Підказка та Вихід.

Опції під час редагування контактної картки: *Додати піктограму | Видал. піктограму, Додати деталі, Видалити деталі, Редаг. позначку, Підказка та Вихід.*

- Якщо Ви бажаєте скопіювати номер телефону, факсу або пейджера з "Контактів" на свою SIM-картку, перейдіть до "Контактів", відкрийте контактну картку, перейдіть до номера та виберіть **Опції** → *Коп. в каталог SIM*

Редагування контактної картки

- 1 В "Контактах" перейдіть до контактної картки, яку Ви бажаєте редагувати та натисніть , щоб її відкрити.
- 2 Щоб змінити інформацію на картці, виберіть **Опції** → *Редагувати*.
- 3 Щоб зберегти зміни та повернутися до вікна контактної картки, натисніть **Готово**.



Видалення контактної картки

- В "Контактах" перейдіть до контактної картки, яку Ви бажаєте видалити, та виберіть **Опції** → *Видалити*.

Щоб видалити кілька контактних карток

- 1 Позначте картки, які потрібно видалити. Перейдіть до контакту, який Ви бажаєте видалити, та виберіть **Опції** → *Позначити*. Поруч із контактною картокою з'являється галочка.
- 2 Коли Ви позначили всі контакти, які бажаєте видалити, виберіть **Опції** → *Видалити*.





Порада! Також можна позначити кілька об'єктів, якщо натиснути і утримувати  і одночасно натиснути . Див. також '[Загальні дії для всіх програм](#)', стор. [14](#).

Додавання та видалення полів контактної картки



- 1 Відкрийте контактну картку і виберіть **Опції** → *Редагувати*.
- 2 Щоб додати поле, виберіть **Опції** → *Додати деталі*.
Щоб видалити непотрібне поле, виберіть **Опції** → *Видалити деталі*.
Щоб перейменувати ярлик поля контактної картки, виберіть **Опції** → *Редаг. позначку*.

Вставка фотографії в контактну картку

Існують два різні типи фотографій, які можна додавати до контактної картки. Див. ['Фотокамера і зображення'](#), стор. [56](#), щоб прочитати додаткову інформацію про те, як робити та зберігати фотознімки.

- Щоб додати до контактної картки зменшене зображення (піктограму), відкрийте контактну картку і виберіть **Опції** → *Редгувати* і потім виберіть **Опції** → *Догати піктограму*. Див. мал. [2](#), стор. [49](#). Зменшене зображення відображається, коли відповідна особа Вам телефонує.
 -  **Увага:** Додавши до контактної картки зменшене зображення (піктограму), Ви можете вибрати *Догати піктограму*, щоб замінити зображення на іншу піктограму або *Вигал. піктограму*, щоб видалити піктограму з контактної картки.
- Щоб додати до контактної картки зображення, відкрийте контактну картку та натисніть , щоб відкрити вікно зображення (). Щоб додати зображення, виберіть **Опції** → *Догати зображ.*

Перегляд контактної картки

Вікно контактної інформації () відображає всю інформацію, введену в контактній картці. Натисніть , щоб відкрити вікно "Зображення" (.

-  **Увага:** У вікні контактної інформації відображаються лише поля, що містять інформацію. Виберіть **Опції** → *Редгувати*, якщо Ви бажаєте побачити всі поля та додати якісь дані.

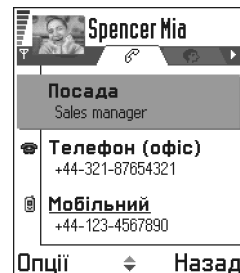

Мал. 2 Вікно контактної інформації

Опції під час перегляду контактної картки, коли виділено номер телефону: *Дзвон*, *Створити повідом*, *Редагувати*, *Видалити*, *За умовчанням*, *Дог. гол. познач.* | *Голосові позначки*, *Призн. швид. набір* | *Вигол. швид. набір*, *Тон дзвінка*, *Коп. в каталог SIM*, *Нагіслати*, *Пізказка* та *Вихід*.



Приклад:

Як звукове позначення можна використовувати ім'я абонента, наприклад, "Мобільний Джона".

Призначення номерів та адрес за умовчанням

Якщо контакт має кілька телефонних номерів або електронних адрес, щоб прискорити процес надсилання повідомлень і дзвінків, можна визначити номер та адресу за умовчанням.

- Відкрийте контактну картку і виберіть **Опції** → *За умовчанням*. Відкривається робоче вікно зі списком різних опцій.



Приклад: Перейдіть до *Номер телефону* та натисніть **Признач.**. Відображається список номерів у вибраній контактній картці. Перейдіть до номеру, який Ви бажаєте зробити номером за умовчанням, і натисніть . Коли Ви повертаєтесь до вікна контактної картки, Ви побачите, що номер за умовчанням підкреслено. Див. мал.2, стор. 49.

Голосовий набір

Можна зателефонувати, промовивши звукове позначення, яке було додано до контактної картки. Звуковим позначенням може бути будь-яке промовлене слово (слова). Перш ніж користуватися функцією голосового набору, треба взяти до уваги, що:

- Голосові ярлики не залежать від мови. Вони залежать лише від голосу користувача.
- Голосові ярлики чутливі до фонових шумів. Записуйте їх та робіть дзвінки в затишному оточенні.
- Не можна призначити дуже короткі імена. Необхідно використовувати довгі імена, щоб запобігти призначенню однакових імен різним номерам.



Увага: Потрібно промовити ім'я саме так, як Ви сказали його, коли робили запис. Це може бути складно, наприклад, в гомінкому приміщенні або під час небезпеки, тому не треба повністю покладатися на функцію голосового набору.

Додавання звукового позначення до номера телефону



Увага: Звукові позначення можна додавати лише до телефонних номерів, що зберігаються в пам'яті телефону. Див. ['Копіювання контактів між SIM-карткою та пам'яттю телефону'](#), стор. 47.

- 1 В "Контактах" перейдіть до контактної картки, до якої Ви бажаєте додати звукове позначення, та натисніть , щоб її відкрити.
- 2 Перейдіть до номеру, до якого Ви бажаєте додати звукове позначення, та виберіть **Опції**
→ *Дог. гол. познач.*



Увага: Для кожної контактної картки можна зберегти лише одне звукове позначення.

- 3 Відображається текст *Натисніть Почати, потім промовте позначку після тону.*
Під час запису тримайте телефон недалеко від рота. Після тонального сигналу чітко скажіть слово (слова), що Ви хочете записати як звукове позначення.
 - Натисніть **Почати**, щоб записати звукове позначення. Телефон подає тональний сигнал, а на дисплеї відображається нотатка *Скажіть ім'я зараз.*
- 4 Після запису телефон відтворює записане позначення, на дисплеї відображається нотатка *Вігтворюю голосову позначку.* Якщо Ви не бажаєте зберегти цей запис, натисніть **Вихід**.
- 5 Коли звукове позначення було успішно збережено, на дисплеї з'являється *Голосову позначку збережено*, звучить тональний сигнал. Поруч із номером в контактній картці можна побачити символ .

Увага: У Вашому телефоні можна додати звукове позначення до 25 телефонних номерів. Якщо пам'ять переповнюється, видаліть кілька звукових позначень.



Порада!

Щоб побачити список своїх звукових позначень, виберіть в "Контактах" **Опції** → *Інф. про Контакти* → *Голосові позначки.*

Як зателефонувати за допомогою голосової позначки



Увага: Потрібно промовити звукове позначення саме так, як Ви сказали його, коли робили запис.

- 1 В режимі очікування натисніть і утримуйте . Ви почуєте короткий тональний сигнал, на дисплеї з'являється *Скажіть ім'я зараз.*
- 2 Коли Ви телефонуйте, промовляючи звукове позначення, використовується гучномовець. Тримайте телефон недалеко від рота і обличчя та промовте голосову позначку чітко.
- 3 Телефон відтворює оригінальне звукове позначення, на дисплеї з'являється ім'я та номер, а за 1,5 секунди починається набір номера, що відповідає розпізаному звуковому позначенню.

- Якщо телефон відтворює невірне звукове позначення, спробуйте повторити процедуру голосового набору, натисніть **Повтор..**



Увага: Коли програма за допомогою дзвінка даних або з'єднання GPRS надсилає або отримує дані, Ви не можете зателефонувати за допомогою звукового позначення. Щоб зателефонувати за допомогою звукового позначення, завершіть всі активні з'єднання даних.

Як відтворити, змінити або видалити звукове позначення

Щоб відтворити, змінити або видалити звукове позначення, відкрийте контактну картку та перейдіть до номера із звуковим позначенням (позначається ☎) та виберіть **Опції** → *Голосові позначки* → , потім або

- *Відтворити* — щоб знов прослухати звукове позначення, або
- *Видалити* — щоб видалити звукове позначення, або
- *Змінити* — щоб записати нове звукове позначення замість старого. Натисніть **Почати**, щоб почати запис.

Призначення клавіш швидкого набору

Швидкий набір — це зручний спосіб телефонувати за номерами, які часто використовуються. Клавіші швидкого набору можна призначити восьми телефонним номерам. Цифра 1 зарезервована для скриньки голосової пошти.

- 1 Відкрийте контактну картку, якій Ви бажаєте призначити клавішу швидкого набору, та виберіть **Опції** → *Призн. швид. набір*. Відкривається таблиця швидкого набору, що відображає номери 1-9. Див. мал. 3, стор. 53.
 - 2 Перейдіть до цифри і натисніть **Признач.** Коли Ви повертаєтесь до вікна контактної інформації, поруч з номером можна побачити піктограму швидкого набору. Див. мал. 2, стор. 49.
- Щоб зателефонувати контакту за допомогою швидкого набору, перейдіть в режим очікування та натисніть клавішу швидкого набору та .

Додавання звукового сигналу до певної контактної картки або групи абонентів

Можна запрограмувати звуковий сигнал для кожної контактної картки та групи. Коли ця особа або група абонентів Вам телефонує, телефон відтворює вибраний звуковий сигнал (якщо номер телефону того, хто телефонує, надсилається разом із дзвінком і Ваш телефон його розпізнає).

- 1 Натисніть , щоб відкрити контактну картку або перейдіть до списку "Групи" та виберіть групу абонентів.
- 2 Виберіть **Опції** → *Тон дзвінка*. Відкривається список тонів дзвінка.
- 3 Скористайтесь клавішею прокрутки, щоб перейти до тону дзвінка, який Ви бажаєте використати для даної контактної особи або групи, та натисніть **Вибрати**.

- Щоб видалити тон дзвінка, виберіть *Стандартний тон* зі списку звукових сигналів.

 **Увага:** Для даної контактної особи телефон завжди використовуватиме тон дзвінка, що був призначений останнім. Отже, якщо спершу змінити звуковий сигнал групи, а потім сигнал окремої контактної особи з цієї групи, використовуватиметься тон дзвінка контактної особи, коли той телефонуватиме Вам наступного разу.



Мал. 3 Таблиця швидкого набору

**Глосарій:**

Коли Ви надсилаєте або отримуєте контактну інформацію, використовується термін "візитна картка". Візитна картка — це контактна картка у форматі, зручному для надсилання в коротких повідомленнях, зазвичай у форматі 'vCard'.

Опції у вікні списку "Групи": *Відкрити, Нова група, Вигалити, Перейменувати, Тон дзвінка, Інф. про Контакти, Підказка та Вихід.*

Надсилання контактної інформації

- 1 В "Контактах" перейдіть до картки, яку Ви бажаєте надіслати.
- 2 Виберіть **Опції** → *Надіслати*, потім виберіть спосіб, варіанти вибору: *Як коротке повідомл., Як ел. повідомлення* (доступне, тільки якщо введені правильні установки електронної пошти), *Через ІФЧ*, або *Через Bluetooth*. Контактна картка, яку Ви бажаєте надіслати, тепер стає "візитною картою". Додаткову інформацію наведено в розділі '[Обмін повідомленнями](#)', '[Надсилання та отримання даних через інфрачервоний порт](#)', стор. 145 та '[Надсилання даних через Bluetooth](#)', стор. 142.
- Отримані візитні картки можна додати до "Контактів". Додаткову інформацію див. в '[Отримання розумних повідомлень](#)', стор. 89.

Керування групами абонентів

Можна створити групи абонентів, що можуть використовуватись, наприклад, як списки розсилки коротких або електронних повідомлень. Як додати тон дзвінка до групи, див. також на стор. 53.

Створення груп абонентів

- 1 В "Контактах" натисніть , щоб відкрити список груп абонентів.
- 2 Виберіть **Опції** → *Нова група*. Див. мал. 4, стор. 55.
- 3 Введіть назву групи або використовуйте назву за умовчанням *Група* та натисніть **Добре**.

Додавання номерів до групи

- 1 В "Контактах" перейдіть до контактної особи, яку Ви бажаєте додати до групи, та виберіть **Опції** → *Додати до групи*: Відкривається список наявних груп.
- 2 Перейдіть до групи, до якої Ви бажаєте додати контакт, і натисніть .

Додавання кількох членів одночасно

- 1 В списку "Групи" відкрийте групу та виберіть **Опції** → *Додати членів*.
- 2 Перейдіть до контакту та натисніть , щоб вибрати його. Повторіть цю дію для всіх контактів, які Ви бажаєте додати, та натисніть **Добре**, щоб додати їх до вибраної групи.

Видалення членів з групи

- 1 Перейдіть до списку "Групи", перейдіть до групи, яку Ви бажаєте змінити, та натисніть .
- 2 Перейдіть до контактної особи, який Ви бажаєте видалити, та виберіть **Опції** → *Видалити з групи*.
- 3 Натисніть **Так**, щоб видалити даний контакт з групи.

Імпорт даних з інших телефонів Nokia

Ви можете переміщувати календар, контакти та нотатки справ з багатьох різних телефонів Nokia в свій телефон Nokia 3660 за допомогою програми Data Import, що входить до складу комплекту PC Suite for Nokia 3660. Інструкції щодо використання програми можна знайти в підказці он-лайн для PC Suite на компакт-диску.

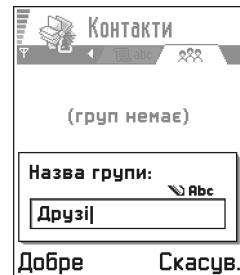

Мал. 4 Створення групи абонентів.

5. Фотокамера і зображення



← Натисніть **Камера** в режимі очікування або перейдіть до **Меню** → **Камера**.

Опції перед тим, як робити фотознімки: *Сфотографувати, Iki go Зображень, Установки, Підказка та Вихід.*

За допомогою фотокамери Ви можете швидко робити знімки людей або подій. Фотознімки автоматично зберігаються в програмі "Зображення", де Ви можете перейменувати їх і організувати у папки. Можна також надсилати фотознімки друзям в мультимедійному повідомленні, як додаток до електронного повідомлення, а також через з'єднання Bluetooth або ІФЧ зв'язок. Фотокамера робить фотознімки у форматі JPEG.



Глосарій: JPEG – стандартизований формат стиснення зображення. Файли JPEG можна проглядати за допомогою звичайних програм перегляду, графічних редакторів та Інтернет-браузерів. Можна розпізнати ці файли завдяки розширенню JPG.

Фотографування





Увага: Дотримуйтесь всіх місцевих законів стосовно фотографування. Не користуйтеся цією функцією, якщо це суперечить законодавству.



Увага: Щоб скористатися цією функцією, телефон має бути увімкнено. Не вмикайте телефон в місцях, де заборонено використання бездротових пристроїв або де він може стати джерелом небезпеки або перешкод.



- 1 Натисніть **Камера** в режимі очікування. Відкривається програма "Фотоапарат" і Ви можете побачити, як виглядатиме фотознімок. На мал. 1, стор. 57, можна знайти видошукач та лінії кадрування, які показують область для запису зображення. Можна також бачити лічильник зображень, який показує, скільки зображень, в залежності від обраної якості зображення, вміщуються в пам'яті Вашого телефону.

- 2 Щоб сфотографувати, натисніть .

 **Увага:** Не рухайте телефон, доки програма "Фотоапарат" не почне зберігати фотознімок. Фотознімки автоматично зберігаються в програмі "Зображення".

Після того як зображення було збережене:

- Якщо Ви не хочете зберігати фотознімок в програмі "Зображення", виберіть **Опції** → *Вигал..*
- Щоб зробити новий фотознімок, натисніть .
- Ви можете вставити зображення в контактну картку. Див. '[Вставка фотографії в контактну картку](#)', стор. 49.

 **Увага:** Фотокамера переходить в режим збереження заряду акумулятора, якщо протягом хвилини не було натиснуто жодної клавіші. Щоб продовжити робити фотознімки, натисніть .



Мал. 1 Пошук виду для фотографування.

Установки

В установках програми "Камера" можна скористатися настройкою якості зображення і змінити стандартну назву зображення.



- 1 Виберіть **Опції** → *Установки*.
- 2 Перейдіть до установки, яку Ви бажаєте змінити:
 - **Якість зображення** — *Висока, Звичайна* та *Базова*. Чим краща якість зображення, тим більше пам'яті витрачається на це зображення. Див. також '[Зображення та обсяг споживання пам'яті](#)', стор. 59.
 - **Станд. назва зобр.** — За умовчанням "Камера" називає фотознімки у форматі "*Image.jpg*". **Станд. назва зобр.** дозволяє давати ім'я зробленим фотознімкам. Див. приклад збоку сторінки.
 - **Поточна пам'ять** — Виберіть чи Ви бажаєте зберегти Ваші зображення у пам'яті телефону або на картці пам'яті, якщо Ви її використовуєте.

Опції після того, як зроблено фотознімок: *Нове зображення, Вигал., Нагіспати, Переймен. зображ., Іти до Зображень, Установки, Піказка* та *Вихід*.

Приклад: Якщо стандартною назвою фотознімку Ви зробили слово "Пляж", "Камера" називатиме зроблені фотознімки "Пляж", "Пляж(01)", "Пляж(02)" тощо, доки Ви знов не зміните установку.

Порада!
Випробуйте різні режими "Камери" і подивіться, як вони впливають на зроблений фотознімок.

Режим "Камера" впливає на розмір зображення та орієнтацію

За допомогою різних режимів "Камери" можна впливати на розмір та орієнтацію зробленого фотознімка. Див. мал. 2, стор. 58. Коли Ви робите фотознімок, натисніть  або , щоб переключитися між різними режимами. Виберіть:

- **Стандарт**, коли Ви бажаєте зробити звичайні фотознімки альбомного формату,
- **Портрет**, коли Ви бажаєте зробити вертикальний знімок зменшеного розміру, який можна додати до контактної картки, або
- **Ніч**, коли освітлення слабке і "Камера" потребує довшої експозиції для гарної якості фотознімку. Зауважте: за умови нечіткого освітлення під час зйомки фотокамерою будь-який рух може спричинити нечіткість фотознімка. Розмір зображення та його орієнтація такі ж самі для режимів **Стандарт** і **Ніч**.



Мал. 2 Режими "Стандарт", "Портрет" та "Ніч"

- Під час зйомки фотокамерою в режимі "Стандарт" або "Ніч", роздільна здатність видошукача становить 160 x 120 пікселів, та 80x96 для режиму "Портрет".
- Фотознімки, зроблені в режимі "Стандарт" або "Ніч" зберігаються у форматі 640 x 480 пікселів (VGA), а ті, що в режимі "Портрет", зберігаються у форматі 80 x 96 пікселів.
- Коли Ви переглядаєте зображення, вони масштабовані таким чином, щоб вміститися на дисплеї з роздільною здатністю 176 x 208 пікселів. Це означає, що фотознімки,

зроблені в режимі "Стандарт" та "Ніч", виявляються детальнішими при їх перегляді на екрані з вищою роздільною здатністю, наприклад на комп'ютері, а також в разі збільшення масштабу зображення.

Зображення та обсяг споживання пам'яті

Ваш телефон має 3 Мб (мегабайт) вільної пам'яті для зображень, контактної інформації, календаря, повідомлень тощо. Див. 'Спільна пам'ять', стор. 16. Портретні зображення (завжди зроблені з високою якістю) такі малі, що можуть займати дуже мало пам'яті. Зображення, зроблені з використанням установки "Висока" якості, і зображення, зроблені в режимі "Ніч", займають найбільший обсяг пам'яті.

Якщо 1 Мб пам'яті використовується лише для зображень, він може вмістити приблизно 22 зображень "Звичайної" якості, зроблених в режимі "Стандарт". В таблиці, що наводиться нижче, можна побачити, скільки приблизно зображень може вмістити 1 Мб пам'яті.

Якість зображення	Базова	Звичайна	Висока
Тип зображення			
Стандарт	55	22	15
Ніч	50	25	18
Портрет	—	—	>300



Порада! За допомогою використання картки пам'яті у Вашому телефоні Ви можете збільшити кількість зображень для зберігання.



Глосарій:

Роздільна здатність — заходи для покращення різкості та чіткості зображення. Роздільна здатність вимірюється у кількості крапок (пікселів) в зображенні або дисплеї. Чим більше пікселів, тим детальніший знімок. Роздільна здатність зазвичай вимірюється в пікселях, наприклад, 640 x 480= 300 кілопікселів (kpix)= 0,3 мегапікселів (Mpix).

← Перейдіть до **Меню**
→ **Зображення**.

Опції в "Зображеннях":
Відкрити, Надіслати, Завантаж. зображ., Видалити, Переміст. до папки, Нова папка, Познач./Скас.позн., Переіменувати, Отримати через ІФЧ (тільки з цифрової фотокамери, яка підтримує протокол IrTran-P, інакше користуйтеся опцією **'Інфрачервоний зв'язок'**, див. стор. 145), *Переглян. деталі, Дог. до Вибраного, Оновити піктогр., Підказка та Вихід.*



Зображення – Зберігання фотознімків



Увага: Щоб скористатися цією функцією, телефон має бути увімкнено. Не вмикайте телефон в місцях, де заборонено використання бездротових пристроїв або де він може стати джерелом небезпеки або перешкод.

Програма "Зображення" дозволяє передивлятися, організовувати, видаляти та надсилати фотознімки, які зберігаються у Вашому телефоні. В "Зображеннях" можна організовувати зображення:

- зняті фотокамерою,
- надіслані у Ваші "Вхідні" у мультимедійному або у графічному повідомленні, як додаток до електронного повідомлення, за допомогою зв'язку ІФЧ або з'єднання Bluetooth. Після отримання зображення у "Вхідних" необхідно зберегти його в "Зображеннях".

На мал. 3, стор. 61 можна побачити головне вікно "Зображення", перелік фотознімків та папок. В переліку можна побачити:



- дату і час зйомки або збереження фотознімка або зображення,
- маленьке зображення, згорнуте у піктограму, попередній перегляд зображення,
- кількість елементів в папці, та
- закладку, яка показує чи фотознімки або папки збережено у пам'яті телефону, чи на картці пам'яті, якщо Ви її використовуєте.

Перегляд зображень



Увага: Коли Ви відкриваєте **Зображення** і використовуєте картку пам'яті, початкова закладка визначається тією пам'яттю, яка вибрана як **Поточна пам'ять**.

- 1 Натисніть або , щоб переключатися з однієї закладки на іншу.
- 2 Щоб переглянути зображення, натисніть та .
- 3 Натисніть , щоб відкрити зображення. Коли відкрито зображення, можна бачити назву зображення і кількість зображень в папці угорі дисплея.

При перегляді зображення, натискання  або  переводить Вас до наступного або попереднього фотознімка в цій папці.

Можна продивлятися анімаційні GIF-файли так само, як і інші зображення. Анімації відтворюються тільки один раз. Коли анімація зупиняється, можна побачити фіксоване зображення. Щоб знов переглянути анімацію, треба закрити її і потім відкрити знов.

Масштабування

1 Виберіть **Опції** → *Збільшити* або *Зменшити*. Можна бачити коефіцієнт зміни масштабу зображення угорі дисплея, див. мал. 4, стор. 62. Див. також розділ ['Клавіші прискореного доступу'](#), який наведено далі.

2 Натисніть **Назад**, щоб повернутися до первинного вікна.



Увага: Коефіцієнт зміни масштабу зображення не зберігається постійно.



Увага: Не можна збільшувати анімації GIF під час їх відтворення.

Повний екран

Коли Ви вибрали **Опції** → *Повний екран*, рамка навколо фотознімка видаляється, щоб можна було бачити більше зображення. Натисніть , щоб повернутися до первинного вікна.

Переміщення фокусу

При зміні масштабу зображення, або його перегляді в режимі повного екрану, користуйтеся клавішею прокрутки для переміщення фокусу ліворуч, праворуч, угору, униз, щоб ближче роздивитись окремі частини фотознімка, наприклад, його верхній правий кут, як на мал. 4, стор. 62.

Обертання









Виберіть **Опції** → *Повернути* → *Ліворуч*, щоб повернути зображення на 90 градусів проти стрілки годинника або *Праворуч*, щоб повернути зображення за годинниковою стрілкою. Статус обертання не зберігається постійно.

Опції при перегляді зображення: *Надіслати, Повернути, Збільшити, Зменшити, Повний екран, Видалити, Перейменувати, Переглян. деталі, Дог. до Вибраного, Пігказка* та *Вихід*.



Мал. 3 Головне вікно "Зображення".

Клавiші прискореного доступу

- Обертати:  — проти стрілки годинника,  — за годинниковою стрілкою
- Пересування:  - вгору,  - вниз,  - ліворуч,  - праворуч
-  — збільшити,  — зменшити, натисніть і тримайте натиснутою, доки не повернеться звичайний вид.
-  — щоб переключатися між повним екраном та звичайним видом.

Вікно деталей зображення

- Щоб продивитись детальну інформацію про зображення, прокрутіть меню до зображення і виберіть **Опції** → *Переглян. деталі*. З'являється перелік інформації про зображення:

Формат — JPEG, GIF, PNG, TIFF, MBM, BMP, WBMP, OTA, WMF, He nigtrum. або *Невігомий*.

Дата та Час — коли було створено або збережено зображення,

Розд.зг. — розмір зображення у пікселях, див. пояснення глосарія, стор. [59](#),

Розмір — в байтах або кілобайтах (Кб),

Колір — *Насич. кол.*, *65536 кол.*, *4096 кольор.*, *256 кольорів*, *16 кольорів*, *Вігтін. сірого* або *Чорно-біле*.

Систематизація зображень і папок

- Щоб видалити зображення або папку, перейдіть до цього зображення або папки та виберіть **Опції** → *Видалити*.
- Щоб перейменувати зображення або папку, прокрутіть меню до зображення або папки, яку необхідно перейменувати, і виберіть **Опції** → *Перейменувати*. Введіть нове ім'я і натисніть .

Подальшу інформацію стосовно створення папок, позначення та переміщення об'єктів до папок див. в ['Загальні дії для всіх програм'](#), стор. [14](#).

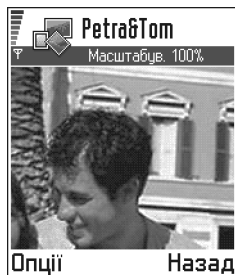

Мал. 4 Збільшення і пересування фокусу

Надсилання зображень

Можна надіслати фотознімки або зображення за допомогою різних послуг зв'язку.



- 1 Перейдіть до зображення, яке Ви бажаєте надіслати, та виберіть **Опції** → *Нагіслати*.
- 2 Потім виберіть спосіб: *Як мультимедія*, *Як ел. повідомлення*, *Через ІФЧ* або *Через Bluetooth*.
 - Якщо Ви бажаєте надіслати зображення в електронному або мультимедійному повідомленні, відкривається редактор. Натисніть , щоб вибрати одержувача (одержувачів) з папки "Контакти", або введіть номер телефону або адресу електронної пошти одержувача в полі *Кому*. Додайте текст або звук і виберіть **Опції** → *Нагіслати*. Додаткову інформацію див. в '[Створення і надсилання нових повідомлень](#)', стор. [79](#).
 - Якщо Ви бажаєте надіслати зображення за допомогою зв'язку ІФЧ або з'єднання Bluetooth, додаткову інформацію див. в '[Надсилання даних через Bluetooth](#)', стор. [142](#), та '[Надсилання та отримання даних через інфрачервоний порт](#)', стор. [145](#).

Папка "Графічні повідомлення"

В папці "Графічні повідомлення" можна знайти графіку, надіслану Вам у графічних повідомленнях.





Якщо Ви бажаєте зберегти графіку, отриману в графічному повідомленні, перейдіть до **Обмін повідом.** → *Вхійні*, відкрийте повідомлення і виберіть **Опції** → *Зберегти малюнок*.

Перегляд малюнків

- 1 Перейдіть до малюнка, який Ви бажаєте переглянути, і натисніть . Малюнок відкривається. Натисніть , щоб переглянути наступний малюнок в папці.
- 2 Натисніть **Назад**, щоб повернутися до головного вікна "Графічні повідомлення".



Порада!

Можна надіслати кілька зображень одночасно через інфрачервоний зв'язок або через Bluetooth. Щоб надіслати кілька зображень одночасно, спершу потрібно позначити їх. Щоб позначити кілька зображень одночасно, використовуйте команди **Опції** → *Познач./Скас.позн.* або натисніть і утримуйте  і одночасно натисніть  або . Разом із пересуванням курсору вибору поруч із зображеннями з'являється галочка. Щоб завершити вибір об'єктів, припиніть пересування клавішею прокрутки і потім відпустіть .

Опції в папці "Графічні повідомлення": *Вігкрити*, *Нагіслати*, *Видалити*, *Познач./Скас.позн.*, *Перейменувати*, *Переглян. деталі*, *Пігказка* та *Вухій*.



6. Відеозаписувач

← Перейдіть до **Меню**
→ **Відеозаписув.**



Увага: Дотримуйтесь всіх місцевих законів стосовно відеозйомок. Не користуйтеся цією функцією, якщо це суперечить законодавству.



Увага: Щоб скористатися "Відеозаписувачем", Ваш телефон має бути увімкнено. Не вмикайте телефон в місцях, де заборонено використання бездротових телефонів або де він може стати джерелом небезпеки або перешкод.

За допомогою "Відеозаписувача" ви можете створювати відеозаписи та програвати ті, що збережені у Вашому телефоні або на картці пам'яті. Також відеозаписувач інтегровано з функціями обміну повідомленнями, що з легкістю дозволяє Вам надсилати створені записи.

Відеозаписувач використовує спільну пам'ять. Див. '[Спільна пам'ять](#)', стор. [16](#).





Мал. 1 Створення відеозапису

Створення відеозапису

Ви можете створювати відеозаписи розміром до 95 Кб, або тривалістю приблизно 10 секунд. Створені відеозаписи зберігаються у форматі .3gp.



Глосарій: Формат файлу 3GPP (.3gp) — це стандартний формат відео-файлу для "Обміну мультимедійними повідомленнями".

- 1 Щоб почати запис, відкрийте "Відеозаписувач" та виберіть **Опції** → **Занує** Ви побачите вид для запису. Див. мал. [1](#), стор. [64](#).
- 2 Щоб почати запис, натисніть .
Панель стану запису унизу екрана показує, скільки часу залишилося до кінця запису. Щоб тимчасово припинити запис у будь-який час, натисніть .

Щоб негайно програти відеозапис, який Ви щойно записали, натисніть .

Відеозапис зберігається або до пам'яті телефону, або до картки пам'яті, в залежності від установки *Поточна пам'ять*. Див. ['Настройка "Відеозаписувача"', стор. 65.](#)

Перегляд відеозапису

Щоб переглянути відеозапис зі списку відеозаписів "Відеозаписувач":

- 1 Відкрийте "Відеозаписувач".
- 2 Перейдіть до відеозапису та виберіть **Опції** → *Грати*. Див. мал. 2, стор. 65.

Щойно відеозапис програветься, Ви маєте подібні опції, наявні під час програвання відеозапису в ['RealOne Player'](#). Див. ['RealOne Player'](#), стор. 66.

Надсилання відеозаписів

Ви можете надсилати відеозаписи за допомогою опції *Надіслати* з Вашого списку відеозаписів.

- 1 Перейдіть до відеозапису, який Ви хочете надіслати, та виберіть **Опції** → *Надіслати*.
- 2 Виберіть один з чотирьох способів надсилання свого відеозапису: *Як мультимедіа*, *Як ел. поштою*, *Через Bluetooth*, or *Через ІФЧ*.

Настройка "Відеозаписувача"

Ви можете визначити, чи зберігати Ваші відеозаписи в пам'яті телефону чи на картці пам'яті, якщо вона є, та як називати Ваші відеозаписи. Виберіть **Опції** → *Установки* і Ви маєте наступне:

- *Поточна пам'ять* — Виберіть або *Пам'ять телеф.* або *Картка пам'яті*.
- *Станд. назва відео* — Визначте стандартну назву Ваших відеозаписів.



Приклад: Якщо стандартною назвою відеозапису Ви зробили "Свято", "Відеозаписувач" називатиме всі відеозаписи, які Ви робите, як "Свято(01)", "Свято(02)" тощо, доки Ви знов не зміните установку.

Опції у вікні відеозаписів з пункту меню "Відеозаписувач":
Грати, Запис, Надіслати, Відгалити, Перейменувати, Установки, Про програму, Піктограма та Вихід.

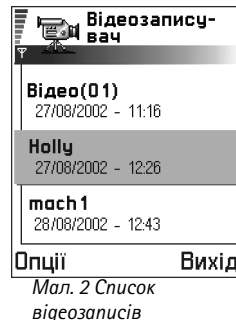

1 7. RealOne Player™

← Перейдіть до **Меню**
→ **RealOne Player**.



Увага: Щоб скористатися цією функцією, телефон має бути увімкнено. Не вмикайте телефон в місця, де заборонено використання бездротових пристроїв або де він може стати джерелом небезпеки або перешкод.

За допомогою RealOne Player™ Ви можете програвати медіа-файли, збережені в пам'яті Вашого телефону чи на картці пам'яті, або програвати музичні і відео-файли та безпосередньо відтворювати живий потоковий вміст з Інтернету.



Глосарій: Медіа-файли – це відео-, музичні або аудіозаписи, які Ви можете програвати за допомогою плеєра на зразок RealOne Player. Файли з розширеннями .3gp, .amr, .mp4, .rm, .ram, .ra та .rv. підтримуються програмою RealOne Player.

RealOne Player не завжди підтримує усі версії вказаних вище форматів файлів. Наприклад, RealOne Player намагається відкрити усі файли в форматі .mp4. Однак деякі .mp4-файли можуть мати вміст, який не є сумісним зі стандартами 3GPP і тому не підтримується телефоном Nokia 3660. В такому випадку операція відкривання може призвести до часткового відтворення або до появи повідомлення про помилку.

RealOne Player використовує спільну пам'ять. Див. [‘Спільна пам'ять’](#), стор. 16.

Опції: Див. список збоку.

В меню "Опції" можуть відображатися різні опції, залежно від випадку:

- Коли в списку немає файлів, посилань, чи папок: *Відкрити, Нова папка, Установки, Про програму, Підказка і Вихід.*
- Коли вибраний об'єкт є локальним файлом: *Грати, Відкрити, Переіменувати* (якщо жодного об'єкта не позначено), *Видалити, Нова папка, Переміст. до папки, Познач./Скас.позн., Нагіслати, Дог. до Вибраного, Установки, Про програму, Підказка і Вихід.*
- Коли вибраний об'єкт є посиланням мережі: *Грати* (якщо жодного об'єкта не позначено), *Відкрити, Переіменувати, Регаз. посилання, Видалити, Нова папка, Переміст. до папки, Познач./Скас.позн., Нагіслати, Дог. до Вибраного, Установки, Про програму, Підказка і Вихід.*

- Коли виділено папку: *Відкрити папку* (якщо жодного об'єкта не позначено), *Відкрити, Переіменувати* (якщо жодного об'єкта не позначено), *Видалити, Нова папка, Познач./Скас.позн., Установки, Про програму, Підказка* і *Вихід..*
- Коли вибрано кілька об'єктів: *Відкрити, Видалити, Нова папка, Переміст. до папки, Познач./Скас.позн., Нагіслати, Дог. до Вибраного, Установки, Про програму, Підказка* і *Вихід.*

Media Guide

З Вашого RealOne Player Ви можете відкрити сторінку браузера, яка містить Media Guide (медіа-посібник) з посиланнями до сайтів та файлів з живим потоковим відтворенням медіа. Див. ['Потокове відтворення з Інтернету'](#), стор. 68.

Програвання медіа-файлів

Ви можете програти будь-який музичний та відео- файл зі списку, що відображається, коли Ви запускаєте RealOne Player, або безпосередньо з Інтернету.



Мал. 2 Програвання локального медіа-файлу



- Щоб програти медіа-файл, збережений у Вашому телефоні або на картці пам'яті, відкрийте RealOne Player, перейдіть до файла та виберіть **Опції**→*Грати*. Див. мал. 1, стор. 67 та мал. 2, стор. 67.



Рис. 1 Список музичних записів та відеозаписів

**Глосарій:**

Потокове відтворення – це відтворення звуку або відео у реальному часі під час завантаження з Інтернету, без необхідності його попереднього збереження у локальний файл.

- Щоб програти медіа-файл безпосередньо з Інтернету:
 - 1 Виберіть **Опції** → *Вікрити* → *URL-адреса*.
 - 2 Введіть URL того сайту, з якого Ви хочете програти або відтворити живий потоковий вміст.
-  **Увага:** Якщо Ви, визначивши конфігурацію "Точки доступу", не зможете з'єднатися із сайтом, див. установку *Станг. точ. доступу*, стор. 70. Багато постачальників послуг вимагатимуть використання Internet Access Point (IAP – Інтернет-точки доступу) в якості Вашої стандартної точки доступу. Інші постачальники послуг дозволяють використовувати точку доступу WAP. За порадою та наявністю зверніться до свого постачальника послуг.
-  **Увага:** В RealOne Player можна відкрити лише URL-адресу `rtsp://`. Ви не можете відкрити URL-адресу `http://`, однак RealOne Player розпізнає `http-`посилання на файл `.ram`, оскільки файл `.ram` – це текстовий файл, що містить посилання `rtsp`.

Потокове відтворення з Інтернету

- Щоб відтворити живий потоковий вміст з Інтернету (послуга мережі), спочатку налаштуйте стандартну точку доступу, див. стор. 68. Потім:
 - 1 Відкрийте RealOne Player і виберіть **Опції** → *Вікрити* → *Посібник*. Відкрийте Media Guide, щоб знайти посилання до потокової сторінки, яка Вас цікавить.
 - 2 Виберіть посилання. Вас запитують, чи роз'єднувати точку доступу WAP.
 - Якщо Ви настроїли Internet Access Point (IAP – Інтернет-точка доступу) як стандартну точку доступу в RealOne Player (за згодою Вашого постачальника послуг), **прийміть** запит.
 - Якщо Ви настроїли точку доступу WAP як стандартну точку доступу в RealOne Player (за згодою Вашого постачальника послуг), **відхиліть** запит.

Тепер Ваш потоковий сеанс має розпочатися.

Перш ніж почати програвання медіа-файлу або живого потокового вмісту, Ваш телефон з'єднається із сайтом та завантажить файл. Див. мал. 3, стор. 69.

Для отримання інформації щодо настройки Вашого телефону Nokia 3660 для потоку з RealOne Player відвідайте, будь ласка, сторінку <http://www.nokia.com/phones/3660/support>.









Мал. 3 Вігтворення медіа-файлу з Інтернету; з'єднання, буферизація, потім програвання



Глосарій:

Буферизація - це тимчасове збереження частини Вашого живого потокового вмісту в пам'яті телефону перед програванням.

Настройка гучності



- Щоб збільшити гучність, натисніть , або, щоб зменшити гучність, натисніть .
- Щоб вимкнути звук, натисніть  та утримуйте, доки не буде відображено позначки .
- Щоб увімкнути звук, натисніть  та утримуйте, доки Ви не побачите позначку , див. мал. 2, стор. 67.

Надсилання медіа-файлів

Ви можете надсилати медіа-файли з Вашого списку відеозаписів за допомогою команди [Нагіслати](#).

- 1 Перейдіть до файла, який Ви хочете надіслати, та виберіть **Опції** → [Нагіслати](#).



Порада! Коли Ви вибираєте одну з установок, відкривається вікно закладок. Натисніть  або , щоб переміститися між різними закладками установок. Наступні піктограми позначають, в якій установці Ви знаходитесь:

 - *Vigeo*

 - *Програвання*

 - *Мережа*, та

 - *Проксі*.

- 2 Виберіть один з чотирьох способів надсилання свого файла: *Через ІФЧ*, *Через Bluetooth*, *Як мультимедіа* або *Як ел. повідомлення*.

Зміна установок

Щоб змінити установки *Vigeo*, виберіть **Опції** → *Установки* → *Vigeo* щоб відкрити наступний список установок:

- *Якість vigeo* - Виберіть *Чіткіше зображ.*, щоб мати кращу якість зображення, але меншу частоту зміни кадрів, або *Часта змін. кадр.* для отримання більшої частоти зміни кадрів, але нижчої якості зображення.
- *Авт. масштабування* - Виберіть *Увімкнено*, щоб увімкнути автоматичне масштабування відеозображень.

Щоб змінити установки *Програвання*, виберіть **Опції** → *Установки* → *Програвання*, щоб відкрити наступні установки:

- *Повторити* - Виберіть *Увімкнено*, щоб програвання відео- чи аудіо-файла повторювалося автоматично по завершенню.

Щоб змінити установки в пункті *Мережа*, виберіть **Опції** → *Установки* → *Мережа*, щоб відкрити наступний список установок:

- *Станг. точ. доступу* - Як визначено в меню *Установки з'єднання*, див. '[Точки доступу](#)', стор. [35](#). Див. також інструкції в кроці 2, стор. [68](#).
- *Пропуск. здатність* - Виберіть *Автоматично*, щоб мати найкращий з наявних коефіцієнтів доставки.
- *Макс.пропуск.здатн.* - Виберіть максимальну пропускну здатність живого потокового відтворення вмісту.
- *Тайм-аут з'єднання* - Відкрийте вікно повзунка, щоб змінити час очікування для початкового з'єднання із сервером під час сеансу живого потокового відтворення.
- *Тайм-аут сервера* - Відкрийте вікно повзунка, щоб змінити час, дозволений для відповіді сервера.
- *Найвищ. ном. порту* і *Найнижч. ном. порту* - Введіть номер порту для потоку. Якщо Ви не впевнені щодо номерів, зв'яжіться зі своїм постачальником послуг.

Щоб змінити установки *Проксі*, виберіть **Опції** → *Установки* → *Проксі*, щоб відкрити список наступних установок:

- *Використов. проксі* / *Адреса сервера* / *Порт* - Виберіть чи використовується проксі.



8. Обмін повідомленнями

➔ Перейдіть до **Меню**
→ **Обмін пов.**

➔ **Увага:** Телефон має бути увімкнено, якщо Ви бажаєте користуватися функціями у папці **Обмін повідом.** Не вмикайте телефон в місцях, де заборонено використання бездротових телефонів або де він може стати джерелом небезпеки або перешкод.

В пункті меню "Обмін повідомленнями" можна створювати, надсилати, отримувати, переглядати, редагувати та організовувати:

- короткі повідомлення,
- мультимедійні повідомлення,
- електронні повідомлення і
- розумні повідомлення, спеціальні короткі повідомлення, які містять дані.

Окрім цього, можна отримувати повідомлення та дані за допомогою інфрачервоного зв'язку або з'єднання Bluetooth, отримувати сервісні повідомлення, повідомлення через стільникову трансляцію, а також надсилати сервісні команди.

Короткі та мультимедійні повідомлення використовують спільну пам'ять. Див. '[Спільна пам'ять](#)', стор. [16](#).

Коли Ви відкриваєте "Обмін повідомленнями", можна побачити функцію *Створити повідомл.* і список стандартних папок:

 **Вхідні** — містить отримані повідомлення, окрім електронних повідомлень та повідомлень стільникової трансляції. Електронні повідомлення зберігаються в *Пошт. скрин.* Можна прочитати повідомлення стільникової трансляції, якщо вибрати **Опції** → *Стільн. трансляція*.

 **Мої папки** — для організації повідомлень у папки.

 **Пошт. скрин.** — Коли Ви відкриваєте цю папку, можна або зв'язатися зі своєю віддаленою скринькою, щоб завантажити електронні повідомлення, або продивитися попередньо отримані електронні повідомлення в автономному режимі. Додаткову

Опції в головному вікні пункту меню "Обмін повідомленнями":
Створити повідомл.,
З'єднати (відображається в разі наявності визначених установок поштової скриньки) або *Роз'єднати* (відображається в разі наявності активного з'єднання з поштовою скринькою), *SIM-повідомлення*, *Стільн. трансляція*, *Сервісні команди*, *Установки*, *Підказка* та *Вихід*.

інформацію стосовно інтерактивного (он-лайн) та автономного (оф-лайн) режимів читайте на стор. [92](#). Після визначення установок для нової поштової скриньки, нове ім'я скриньки замініть слово *Пошт. скрин.* в головному вікні. Див. ['Установки електронного повідомлення'](#), стор. [102](#).

 **Чернетки** — зберігає чернетки повідомлень, які не були надіслані.

 **Вихідні** — місце тимчасового зберігання повідомлень, які мають бути відправлені.

 **Надіслані** — зберігає останні 15 відправлених повідомлень. Щоб змінити кількість збережених повідомлень, див. ['Установки для папки "Надіслані"](#), стор. [105](#).

 **Звіти** — Ви можете звернутися до мережі, щоб отримувати звіти про доставку коротких повідомлень, розумних повідомлень та мультимедійних повідомлень, які Ви надіслали. Щоб увімкнути отримання звітів про доставку, виберіть **Опції** → [Установки](#) → [Коротке повідомлення](#) або [Мультим. повідомл.](#), перейдіть до [Отримати звіт](#), і виберіть [Так](#).

 **Увага:** Отримання звіту про доставку мультимедійного повідомлення, яке було надіслано електронною поштою, не завжди можливе.

 **Увага:** Перш ніж створити мультимедійне повідомлення, ввести електронне повідомлення або з'єднатися з віддаленою поштовою скринькою, потрібно вірно визначити установки з'єднання. Див. ['Установки, потрібні для електронного повідомлення'](#), стор. [85](#) та ['Установки, необхідні для отримання мультимедійних повідомлень'](#), стор. [82](#).

Обмін повідомленнями — Загальна інформація

Статус повідомлення — це завжди або чернетка, або надіслане, або отримане повідомлення. Перш ніж надіслати повідомлення, їх можна зберегти в "Чернетках". Перед надсиланням повідомлення можна тимчасово помістити у "Вихідні". Після надсилання повідомлення, можна знайти його копію в папці "Відправлені". Отримані та надіслані повідомлення знаходяться у стані тільки для читання, доки Ви не виберете





Порада!

Організуйте свої повідомлення за допомогою створення нових папок в "Моїх папках".



Порада!



Коли Ви відкрили одну із стандартних папок, наприклад, **Надіслані**, можна з легкістю пересуватись по папках: натиснувши , щоб відкрити наступну папку (**Вихідні**), або натиснувши , щоб відкрити попередню папку (**Чернетки**).

Vignovistu або *Переслати*, що скопіює повідомлення в редактор. Зверніть увагу, що не можна відправляти електронні повідомлення, які Ви самі надсилали.





Увага: Повідомлення або дані, надіслані через інфрачервоний зв'язок або з'єднання Bluetooth, не зберігаються в "Чернетках" або в папці "Відправлені".

Відкриття отриманого повідомлення

- Коли Ви отримуєте повідомлення,  і нотатка **1 нове повідомлення** відображається в режимі очікування. Натисніть **Показ.**, щоб відкрити повідомлення.
- Якщо надійшло більше одного повідомлення, натисніть **Показ.**, щоб відкрити "Вхідні" і побачити заголовки повідомлень. Щоб відкрити повідомлення в папці "Вхідні", перейдіть до нього та натисніть .

Додавання одержувача до повідомлення

Коли Ви створюєте повідомлення, існує декілька способів додавання одержувача:

- додайте одержувачів з довідника "Контакти". Щоб відкрити довідник "Контакти", натисніть  або  в полі *Кому*; або виберіть **Опції** → *Дог. одержувача*. Перейдіть до контакту та натисніть , щоб вибрати його. Можна вибрати декілька одержувачів одночасно. Натисніть **Добре**, щоб повернутися до повідомлення. Список одержувачів знаходиться в полі *Кому*; вони автоматично відокремлюються за допомогою крапки з комою (;).
- введіть номер телефону або електронну адресу одержувача в полі *Кому*; або
- скопіюйте інформацію про одержувача з іншої програми і потім вставте її в полі *Кому*. Див. ["Копіювання тексту"](#), стор. [78](#).

Натисніть , щоб видалити одержувача ліворуч від курсору.



Увага: Якщо Ви вводите багато номерів телефону або електронних адрес в полі *Кому*; треба обов'язково додавати крапку з комою (;) між кожним одержувачем з метою їх відокремлення один від одного. Коли Ви завантажуєте одержувачів з довідника "Контакти", крапка з комою додається автоматично.

 **Приклад:**
+44 123 456; 050 456 876

Опції надсилання













Щоб змінити спосіб надсилання повідомлення, виберіть **Опції** → **Опції надсилання**, коли Ви редагуєте повідомлення. Коли Ви зберігаєте повідомлення, також зберігаються установки надсилання повідомлення.

Написання тексту

Ви можете вводити текст двома різними способами: за допомогою традиційного методу і методу інтелектуального введення тексту.

Використання традиційного методу введення тексту

Позначка  з'являється у верхньому правому куті дисплея, коли Ви вводите текст традиційним методом.

- Натискайте цифрові клавіші ( ... ) кілька разів, поки не з'явиться потрібний символ. Зверніть увагу, що під цифровою клавішею існує більше знаків, ніж на ній позначено.
- Щоб вставити цифру, натисніть і утримуйте відповідну цифрову клавішу. Щоб переключитися між літерним та цифровим режимом, натисніть і утримуйте .
- Якщо наступна літера розташована на тій самій клавіші, що і поточна, чекайте появи курсора (або натисніть , щоб завершити тайм-аут періоду), а потім введіть літеру.
- Якщо Ви зробите помилку, натисніть  для видалення символу. Щоб видалити кілька знаків, натисніть і утримуйте .
- Найбільш вживані знаки пунктуації знаходяться під . Натисніть  кілька разів поспіль, щоб вставити потрібний пунктуаційний знак. Натиснувши , Ви виводите на дисплей список спеціальних символів. Користуйтеся клавішею прокрутки, щоб пересуватися по списку, і натисніть **Вибрати**, щоб вибрати знак.
- Щоб вставити пропуск, натисніть . Щоб пересунути курсор на наступний рядок, тричі натисніть .
- Щоб переключитися між верхнім та нижнім регістром, натисніть .





Порада!

Щоб швидко увімкнути або вимкнути метод інтелектуального введення тексту, під час введення тексту двічі натисніть .





Пікторами: ABC

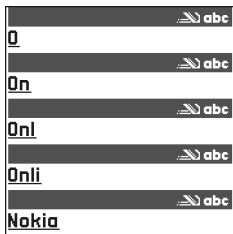

і  позначають вибраний регістр.  означає, що перша літера в повідомленні і перша літера наступного слова будуть написані у верхньому регістрі, а інші літери автоматично пишуться в нижньому регістрі.  позначає цифровий режим.



Мал. 1 Інтелектуальне введення тексту

Використання методу інтелектуального введення тексту





Щоб активізувати інтелектуальне введення тексту, натисніть  і виберіть *Увімкнути словник*. Таким чином, активізується інтелектуальне введення тексту для всіх редакторів телефону. Позначка  з'являється зверху дисплея.

- 1 Введіть потрібне слово, натискаючи клавіші  – . Натискайте кожну клавішу лише один раз для введення однієї літери. Слово змінюється після кожного натискання клавіші.







Увага: Не звертайте увагу на те, що відображається на дисплеї. Під час пошуку подібного слова чекайте, доки не з'явиться все слово, перш ніж перевірити результат.

Наприклад, для написання слова 'Nokia' при використанні англійського словника натисніть

 для N,  для o,  для k,  для і та  для а.













Як бачимо на мал. 1, стор. 76, запропоноване слово міняється після кожного натискання клавіші.

- 2 Коли Ви повністю ввели слово, перевірте його.
 - Якщо слово написано вірно, Ви можете підтвердити це, натиснувши  або натиснувши , щоб вставити пропуск. Підкреслення зникає, і можна почати писати нове слово.
 - Якщо слово написано невірно, у Вас є такий вибір:
 - Натисніть  кілька разів, щоб продивитись всі подібні слова, знайдені словником.
 - Натисніть  і виберіть *Словник* → *Подібні*, щоб продивитись список подібних слів. Перейдіть до потрібного слова і натисніть , щоб вибрати слово.
 - Якщо після слова з'являється знак питання ?, слово, яке Ви бажаєте ввести, не міститься в словнику. Щоб додати слово до словника, натисніть *Введіть*, введіть слово (максимальна кількість літер 32) за допомогою традиційного способу

та натисніть **Добре**. Слово додається до словника. Коли словник повністю заповнюється, нове слово заміщує найстаріше додане.

- Щоб видалити ? та інші знаки зі слова один за одним, натисніть .

Поради стосовно використання інтелектуального введення тексту

- Щоб видалити знак, натисніть . Щоб видалити кілька знаків, натисніть і утримуйте .
- Щоб переключитися між регістрами **Abc**, **abc** та **ABC**, натисніть . Зверніть увагу: якщо двічі швидко натиснути , вмикається метод інтелектуального введення тексту.
- Щоб ввести цифру, коли Ви знаходитесь в абетковому режимі, натисніть і утримуйте натиснутою відповідну цифрову клавішу.
Або натисніть  і виберіть **Вставити номер**, введіть потрібні цифри і натисніть **Добре**.
Щоб переключатися між літерним та цифровим режимом, натисніть та утримуйте .
- Найбільш вживані знаки пунктуації знаходяться під . Натисніть  і потім  кілька разів поспіль, щоб отримати потрібний пунктуаційний знак.
Натисніть і утримуйте , щоб вивести на дисплей список спеціальних символів.
Користуйтеся клавішею прокрутки, щоб пересуватися по списку, і натисніть **Вибрати**, щоб вибрати знак. Або натисніть  та виберіть **Вставити символ**.
- Натисніть  кілька разів, щоб продивитись всі подібні слова, знайдені словником.

Також можна натиснути , вибрати **Словник** і вибрати



- Погібні**, щоб побачити список слів, які відповідають натисканням клавіш. Перейдіть до необхідного слова і натисніть .
- Вставити слово**, щоб додати слово (максимальна кількість літер – 32) до словника методом традиційного введення тексту. Коли словник повністю заповнюється, нове слово заміщує найстаріше додане.
- Редагувати слово** – щоб відкрити вікно, в якому можна редагувати слово; доступне, лише якщо слово активне (підкреслено).



Порада!

Інтелектуальне введення тексту намагається вгадати, який найбільш вживаний пунктуаційний знак (.,?!') потрібен. Порядок і наявність пунктуаційних знаків залежить від мови словника.

Написання складних слів













- Напишіть першу частину складного слова і підтвердьте її, натиснувши . Напишіть останню частину складного слова і завершіть написання складного слова, натиснувши , щоб додати пропуск.

Вимкнення інтелектуального введення тексту

- Натисніть  і виберіть *Словник* → *Вимкнено*, щоб вимкнути інтелектуальне введення тексту для всіх редакторів телефону.

Копіювання тексту

Якщо потрібно скопіювати текст в буфер обміну, найпростішими є такі способи:

- 1 Щоб вибрати літери та цифри, натисніть та утримуйте . Одночасно, натисніть  або . Під час операції вибору текст виділяється. Щоб вибрати рядки тексту, натисніть і утримуйте . Одночасно натисніть  або .
- 2 Для завершення операції вибору припиніть натискання клавіші прокрутки (все ще утримуючи ).
- 3 Щоб скопіювати текст в буфер обміну, все ще утримуючи , натисніть **Копіювати**. Або відпустіть  і потім натисніть її знов, щоб відкрити список редакторських команд, наприклад, *Копіювати* або *Вирізати*. Якщо необхідно видалити вибраний текст з документу, натисніть .
- 4 Щоб вставити текст в документ, натисніть і утримуйте  і натисніть **Вставити**. Або натисніть  один раз і виберіть *Вставити*.

Опції редагування

Якщо натиснути клавішу , з'являються такі опції (залежно від режиму редагування і конкретної ситуації):

- *Словник* (інтелектуальне введення тексту), *Абетковий режим* (традиційне введення тексту), *Цифровий режим*
- *Вирізати*, *Копіювати* — доступні, лише якщо спершу був вибраний текст.
- *Вставити* — опція наявна, лише якщо перед цим текст був або вирізаний, або скопійований в буфер обміну.
- *Вставити номер*, *Вставити символ*, і
- *Мова набору*: — змінює мову набору для всіх редакторів телефону. Див. ["Уст. телефону"](#), стор. [28](#).

Створення і надсилання нових повідомлень



Увага: Коли Ви надсилаєте повідомлення, на дисплеї можуть з'явитися такі слова, як "*Надіслано*". Це означає, що повідомлення було надіслано Вашим телефоном за номером центру відправлення повідомлень, запрограмованим у Вашому телефоні. Але це не означає, що повідомлення було отримано адресатом. Докладну інформацію про послуги SMS можна отримати у свого оператора.

Можна почати створювати повідомлення двома способами:

- Якщо вибрати *Нове повідомл.* → *Створити*: → *Коротке повідомлення*, *Мультимедійне повідомл.* або *Ел. пошта* в головному вікні "Обмін повідомленнями" або
- Починайте створювати повідомлення з програми, яка має опцію *Надіслати*. В такому випадку вибраний файл (наприклад, зображення або текст) додається до повідомлення.

Як написати та надіслати коротке повідомлення

- 1 Виберіть *Нове повідомл.*. Відкривається список опцій повідомлення. Див. мал. [2](#), стор. [79](#).

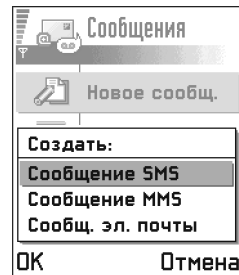



Мал. 2 Створення повідомлення, типи повідомлень.

Опції в редакторі коротких повідомлень: [Надіслати](#), [Дог.](#), [одержувача](#), [Вставити](#), [Видалити](#), [Деталі повідомлен.](#), [Опції надсилання](#), [Підказка](#) та [Вихід](#).



Порада!

Можна також отримувати тони дзвінка, логотипи оператора та установки від операторів послуг, див. стор. [89](#).

- Виберіть **Створити**: → **Коротке повідомлення**. Редактор відкривається, курсор знаходиться в полі **Кому**: Натисніть , щоб вибрати одержувача(одержувачів) з довідника "Контакти" або напишіть номер телефону одержувача. Натисніть , щоб додати крапку з комою (;) для відокремлення кожного одержувача. Натисніть , щоб переміститися до поля повідомлення.
- Введіть повідомлення.



Увага: Ваш телефон підтримує надсилання одночасно кількох коротких повідомлень, отже, звичайний ліміт кількості знаків (160) для короткого повідомлення можна перевищити. Якщо у тексті більше 160 знаків, його буде надіслано як два або більше повідомлень, і відправлення повідомлення коштуватиме дорожче.

На навігаційній панелі можна побачити позначку довжини повідомлення, яка відрховує у зворотньому порядку, починаючи з 160. Наприклад, 10 (2) означає, що можна ще додати 10 знаків, щоб надіслати цей текст як два повідомлення.

- Щоб надіслати повідомлення, виберіть **Опції** → [Надіслати](#) або натисніть .

Відправлення розумних повідомлень

Розумні повідомлення — спеціальні короткі повідомлення, які містять дані. Можна надіслати розумні повідомлення на зразок:

- графічні повідомлення,
- візитки, що містять контактну інформацію в загальному (vCard) форматі,
- календарні записи (формат vCalendar).

Додаткову інформацію див. в ['Надсилання контактної інформації'](#), стор. [54](#), ['Надсилання календарних записів'](#), стор. [113](#) та ['Надсилання закладок'](#), стор. [127](#).

Створення і надсилання графічних повідомлень

Ваш телефон дозволяє надсилати та отримувати графічні повідомлення. Графічні повідомлення — короткі повідомлення, які містять невелику чорно-білу графіку. Декілька стандартних малюнків містяться в папці *Граф. повідом.* в пункті меню *Зображення*.



Увага: Цією функцією можна скористатися, лише якщо вона підтримується Вашою мережею або оператором послуг. Отримувати, надсилати та відображати графічні повідомлення можна, лише якщо Ваш телефон підтримує ці функції.

Щоб надіслати графічне повідомлення

- Є два способи:
 - Перейдіть до *Зображення* → *Граф. повідом.* і виберіть малюнок, який потрібно надіслати. Виберіть **Опції** → *Надіслати* або
 - Виберіть **Обмін повідом.** → *Нове повідомл.* → *Створити: Коротке повідомлення* та виберіть *Вставити* → *Малюнок*.
- Введіть інформацію про одержувача і додайте текст. Див. мал. 3, стор. 81.
- Виберіть **Опції** → *Надіслати* або натисніть .



Увага: Кожне графічне повідомлення складається з кількох коротких повідомлень. Через це вартість надсилання одного повідомлення з малюнком може бути вищою, ніж вартість одного короткого повідомлення.

Мультимедійні повідомлення

Мультимедійне повідомлення може містити комбінацію з текстового повідомлення і відеозапису, або тексту, зображень та аудіозаписів, але не комбінацію із зображень та відеозаписів.



Увага: Цією функцією можна скористатися, лише якщо вона підтримується Вашою мережею або оператором послуг. Тільки пристрої, які пропонують сумісні функції мультимедійного або електронного повідомлення, можуть отримувати і відображати мультимедійні повідомлення. Пристрої, що не мають цих функцій, можуть отримувати деталі посилання до web-сторінки.



Мал. 3 Редагування графічного повідомлення.

Опції в редакторі графічних повідомлень: *Надіслати, Дог. одержувача, Вставити, Видалити малюнок, Видалити, Деталі повідомлен., Підказка та Вихід.*

**Приклад:**

Доменні імена на зразок **www.nokia.com** можна перевести в IP-адресу, як **192.100.124.195**.

Опції в редакторі мультимедійних повідомлень: *Надіслати, Дог. одержувача, Вставити, Попер.перег.повіг., Об'єкти, Вигалити гогаток, Вигалити, Деталі повідомл., Опції надсилання, Підказка та Вихід.*

Установки, необхідні для отримання мультимедійних повідомлень

Можна отримати установки як розумне повідомлення від свого оператора мережі або оператора послуг. Див. [‘Отримання розумних повідомлень’](#), стор. 89.

Щодо наявності та передплати послуг обробки даних, зверніться до свого оператора стільникової мережі або оператора послуг.

- 1 Перейдіть до **Меню** → **Інструмен.** → **Установки** → **Установки з'єднання** → **Точки доступу** та визначте установки для точки доступу мультимедійних повідомлень.
 - Назва з'єднання* — Надайте описову назву з'єднанню.
 - Режим сеансу* — Виберіть тип з'єднання для передачі даних: *Дані GSM, Високошвид.GSM* або *GPRS*.
 - IP-адреса шлюзу* — введіть адресу, дивіться приклад збоку сторінки.
 - Домашня сторінка* введіть адресу центру обміну мультимедійними повідомленнями.
 - Якщо Ви вибрали *Дані GSM* або *Високошвид.GSM*, заповніть: *Номер гозвону* — номер телефону для дзвінків даних.
 - Якщо Ви вибрали *GPRS*, заповніть: *Назва точки гост.* — ім'я, яке Вам дав оператор послуг.

Додаткову інформацію стосовно різних типів зв'язку даних, див. також в [‘З'єднання’](#), стор. 32.
- 2 Перейдіть до **Обмін повідом.** → **Опції** → **Установки** → **Мультим. пов.**. Відкрийте *Пріорит. з'єднання* і виберіть точку доступу, яку Ви створили для використання як пріоритетне з'єднання. Див. також [‘Установки для мультимедійних повідомлень’](#), стор. 100.

Настройка поточної пам'яті



Поточна пам'ять визначає, яка пам'ять використовується за умовчанням: пам'ять телефону чи картка пам'яті. Щоб визначити поточну пам'ять:

- Перейдіть до **Обмін повідом.** та виберіть **Опції** → **Установки** →, папка *Інше* → **Поточна пам'ять** та виберіть або пам'ять телефону або картку пам'яті, якщо вона є.

Створення мультимедійних повідомлень

Увага: Коли Ви надсилаєте мультимедійне повідомлення на будь-який телефон, окрім Nokia 3650, Nokia 3660 або 7650, рекомендується користуватися

зображеннями меншого розміру та аудіозаписами тривалістю до 15 секунд. Установка за умовчанням — *Розмір зображення: Маленький*. Якщо Ви бажаєте перевірити установку розміру зображення, перейдіть до **Обмін повідом.** → **Опції** → *Установки* → *Мультим. пов.* або виберіть **Опції** → *Опції надсилання*, коли Ви створюєте мультимедійне повідомлення. Надсилаючи мультимедійне повідомлення на адресу електронної пошти або на інший Nokia 3650, Nokia 3660 або 7650, якщо можливо, користуйтеся великим розміром зображення (залежить від мережі). Щоб змінити установку, виберіть **Опції** → *Опції надсилання* → *Розмір зображення* → *Великий*, коли Ви створюєте мультимедійне повідомлення.



- 1 Виберіть в меню "Обмін повідомленнями" *Нове повідомл.* → *Створити:* → *Мультимедійне повідом.* і натисніть .
- 2 Натисніть , щоб вибрати одержувача (одержувачів) з довідника "Контакти", або введіть номер телефону або адресу електронної пошти одержувача в полі *Кому:*. Додайте крапку з комою (;) для відокремлення кожного одержувача. Натисніть , щоб переміститися до наступного поля.
- 3 Ви можете додати різні об'єкти до мультимедійного повідомлення в обраному Вами порядку.
 - Щоб додати зображення, виберіть **Опції** → *Вставити* → *Зображення* або *Нове зображення*.



Мал. 4 Створення мультимедійного повідомлення



Порада! В разі надсилання мультимедійного повідомлення електронною поштою рекомендується збільшити розмір зображення, виберіть **Опції** → **Опції надсилання** → **Розмір зображення** → **Великий**. Коли Ви надсилаєте мультимедійне повідомлення на інший телефон, користуйтеся стандартним розміром **Маленький**.

- Щоб додати звук, виберіть **Опції** → **Вставити** → **Аудиокліп** або **Новий аудіокліп**. Коли звук додано, на навігаційній панелі відображається піктограма . Див. мал. 4, стор. 84.
 - Щоб додати відео, виберіть **Опції** → **Вставити** → **Відео**.
 - Щоб написати текст, натисніть .
 - Якщо вибрати **Вставити** → **Зображення**, **Аудиокліп**, **Відео** або **Шаблон**, відкривається список об'єктів. Перейдіть до пункту, який Ви бажаєте додати, і натисніть **Вибрати**.
 - ➔ **Увага:** Якщо Ви вибрали **Зображення**, спочатку Вам необхідно вибрати місце збереження зображення — пам'ять телефону або картку пам'яті, якщо вона є.
 - Якщо вибрати **Вставити** → **Нове зображення**, відкривається "Камера", і можна робити новий фотознімок. Натисніть **Видалити додаток**, щоб видалити знімок і зробити новий.
 - Якщо вибрати **Вставити** → **Новий аудіокліп**, відкривається "Диктофон", і можна робити новий аудіозапис. Новий знімок або звук автоматично зберігаються, а їх копія вставляється в повідомлення.
 - ➔ **Увага:** Мультимедійне повідомлення може містити лише одну фотографію і один аудіозапис.
- 4 Щоб надіслати повідомлення, виберіть **Опції** → **Надіслати** або натисніть .

Попередній перегляд мультимедійного повідомлення

Щоб побачити, який вигляд матиме мультимедійне повідомлення, виберіть **Опції** → *Попер.перег.новіг.*

Видалення об'єкта з мультимедійного повідомлення

Щоб видалити мультимедійний об'єкт, виберіть **Опції** → *Видалити годаток* → *Зображення*, *Бігеокліп* або *Аудиокліп*. Натисніть , щоб видалити текст.

Робота з різними мультимедійними об'єктами

Щоб побачити всі мультимедійні об'єкти, що містяться в мультимедійному повідомленні, відкрийте його і виберіть **Опції** → *Об'єкти*, щоб відкрити вікно "Об'єкти".

У вікні "Об'єкти" можна змінити порядок об'єктів, видалити об'єкти або відкрити об'єкт у відповідній програмі.

На мал. 5, стор 85, можна побачити список різних об'єктів та розміри їх відповідних файлів.

Електронне повідомлення

Установки, потрібні для електронного повідомлення

Перш ніж Ви зможете надсилати, отримувати, завантажувати, пересилати та відповідати на електронні повідомлення, необхідно:

- Вірно конфігурувати точку доступу в Інтернет (IAP). Див. '[З'єднання](#)', стор. 32.
- Вірно визначити установки електронних повідомлень. Див. '[Установки електронного повідомлення](#)', стор. 102.



Увага: Виконуйте інструкції, що надаються віддаленою поштовою скринькою та оператором послуг Інтернет.

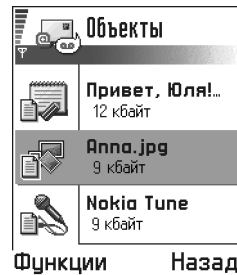

Мал. 5 Вікно

"Мультимедійні об'єкти".

Опції у вікні "Об'єкти":

Відкрити, Вставити, Спершу зображен. / Спершу текст, Видалити годаток, Пігказка та Вихід.



Опції в редакторі електронних повідомлень: *Нагіслати*, *Дог. одержувача*, *Вставити*, *Додатки*, *Видалити*, *Деталі повідомл.*, *Опції надсилання*, *Підказка*, та *Вихід*.



Порада!

Якщо Ви бажаєте надіслати як додаток інші файли, що не є фотознімками, аудіозаписами або нотатками, відкрийте відповідну програму і виберіть опцію *Нагіслати* → *Як ел. повідомлення*, якщо така опція наявна.

Написання та надсилання електронних повідомлень

- 1 Виберіть *Нове повідомл.* → *Створити*: → *Ел. пошта*. Редактор відкривається.
- 2 Натисніть , щоб вибрати одержувача (одержувачів) з довідника "Контакти", або введіть адресу електронної пошти одержувача в полі *Кому*: Додайте крапку з комою (;) для відокремлення кожного одержувача. Якщо Ви бажаєте надіслати комусь копію електронного повідомлення, напишіть адресу в полі *Копії*: Натисніть , щоб переміститися до наступного поля.
- 3 Введіть повідомлення. Якщо Ви бажаєте приєднати додаток до електронного повідомлення, виберіть *Опції* → *Вставити* → *Зображення*, *Аудіокліп*, *Відеофайл* або *Нотатка*.  з'явиться на навігаційній панелі, щоб позначити додаток електронного повідомлення. *Шаблон* додає попередньо написаний текст до електронного повідомлення.

Ви також можете приєднати додаток до електронного повідомлення, вибравши *Опції* → *Додатки* у відкритому електронному повідомленні. Відкривається вікно "Додатки", в якому можна додати, переглянути або видалити додатки.



Увага: Якщо Ви вибрали *Зображення*, спочатку Вам необхідно вибрати місце збереження зображення — пам'ять телефону або картку пам'яті, якщо вона є.

- 4 Щоб видалити додаток, перейдіть до нього та виберіть *Опції* → *Видалити*.
- 5 Щоб надіслати електронне повідомлення, виберіть *Опції* → *Нагіслати* або натисніть .









Увага: Електронні повідомлення перед надсиланням автоматично розміщуються у папці "Вихідні". Якщо під час надсилання телефоном електронного повідомлення трапляється помилка, це електронне повідомлення залишається в папці "Вихідні" зі статусом *Помилка*.





“Вхідні” – отримання повідомлень

Повідомлення та дані можна отримувати через послугу “Короткі повідомлення” або “Мультимедіа”, через інфрачервоний зв’язок або з’єднання Bluetooth. Коли у “Вхідних” є непрочитане, піктограма змінюється на .

Піктограми повідомлення у “Вхідних” позначають його тип. Ось кілька піктограм, які можна побачити:

-  – непрочитане коротке повідомлення,  – непрочитане розумне повідомлення,
-  – непрочитане мультимедійне повідомлення,
-  – непрочитане сервісне повідомлення,
-  – дані, отримані через інфрачервоний порт,
-  – дані, отримані через з’єднання Bluetooth, та
-  – невідомий тип повідомлення.

Перегляд повідомлень у “Вхідних”

- Щоб відкрити повідомлення, перейдіть до нього і натисніть .
Користуйтеся клавішею прокрутки, щоб переміщати повідомлення уверх і униз.
Натисніть  або , щоб переміститися до наступного або попереднього повідомлення в папці.

Опції у різних вікнах повідомлень

Наявні опції залежать від типу повідомлення, яке Ви відкрили для перегляду:

- *Зберегти малюнок* – зберігає малюнок в папці *Зображен.* → *Граф. повігом.*
- *Вігновісти* – копіює адресу відправника в поле *Кому:* Виберіть *Вігновісти* → *Всім*, щоб скопіювати в нове повідомлення адресу відправника та адреси одержувачів з поля *Копія.*
- *Пересплати*, щоб скопіювати вміст повідомлення в редактор.

Опції у “Вхідних”: *Відкрити*, *Створити повігомл.*, *Вигалити*, *Деталі повігомл.*, *Переміст. в папку*, *Позн./ Скас. позн.*, *Пігказка* та *Buxig.*

- *Дзвонити* — зателефонуйте, натиснувши .
- *Перегл. зображ.* — дозволяє переглянути та зберегти зображення.
- *Прогр. аудіокліп* — дозволяє прослуховувати звукове супроводження повідомлення.
- *Об'єкти* — відображає список всіх мультимедійних об'єктів в мультимедійному повідомленні.
- *Додатки* — відображає список файлів, надісланих як додатки до електронних повідомлень.
- *Деталі повідомл.* — відображає детальну інформацію про повідомлення.
- *Переміст. в папку* / *Скопіюв. в папку* — дозволяє скопіювати або перемістити повідомлення в папки "Мої папки", "Вхідні" або в інші створені Вами папки. Див. "Переміщення елементів в папку", стор. 15.
- *Дог. до Контактів* — дозволяє копіювати номер телефону або електронну адресу відправника повідомлення в папку "Контакти". Виберіть, чи створити нову контактну картку, чи додати інформацію до існуючої контактної картки.
- *Знайти* — Шукає в повідомленні телефонні номери, електронні адреси та Інтернет-адреси. Після завершення пошуку можна зателефонувати або надіслати повідомлення за знайденим номером або електронною адресою, або зберегти дані в "Контактах" або закладку браузера.



Перегляд мультимедійних повідомлень у "Вхідних"

Розпізнати мультимедійні повідомлення можна завдяки піктограмі :

- Щоб відкрити мультимедійне повідомлення, перейдіть до нього та натисніть . Можна одночасно дивитись зображення, читати повідомлення та слухати звукове супроводження.



Під час програвання звуку натисніть  або , щоб збільшити або зменшити гучність звуку. Якщо Ви бажаєте вимкнути звук, натисніть **Зупин..**

Об'єкти мультимедійного повідомлення

- Щоб побачити, які типи об'єктів входять до даного мультимедійного повідомлення, відкрийте повідомлення та виберіть **Опції** → *Об'єкти*. У вікні "Об'єкти" можна побачити файли, які входять до даного мультимедійного повідомлення. Можна зберегти файл в телефоні або надіслати його, наприклад, через інфрачервоний порт на інший пристрій.
- Щоб відкрити мультимедійне повідомлення, перейдіть до нього і натисніть .
-  **Важливо:** Об'єкти мультимедійного повідомлення можуть містити віруси або в інший спосіб становити загрозу Вашому телефону або ПК. Не відкривайте ніяких додатків, якщо Ви не впевнені у надійності відправника. Додаткову інформацію див. в ["Керування сертиф."](#), стор. 42.



Звуки в мультимедійному повідомленні

Звукові об'єкти в мультимедійному повідомленні позначаються за допомогою позначки  на навігаційній панелі. За умовчанням звуки програватимуться через гучномовець.

Щоб вимкнути звук під час його програвання, натисніть **Зупин.** Ви можете змінити рівень гучності, натиснувши  або .

- Якщо Ви бажаєте знов прослухати звукове супроводження після того, як всі об'єкти було відображено і програвання звуку зупинилось, виберіть **Опції** → *Прозр. аудіокліп*.

Отримання розумних повідомлень

Ваш телефон може отримувати різноманітні розумні та короткі повідомлення, які містять дані (що також називаються повідомленнями "По повітрю" — OTA). Щоб відкрити отримане розумне повідомлення, перейдіть до нього () і натисніть .

- Графічне повідомлен.* — щоб зберегти малюнок в папці *Граф. повігом.* в **Зображення** для подальшого використання, виберіть **Опції** → *Зберегти малюнок*.
- Візитна картка* — щоб зберегти контактну інформацію, виберіть **Опції** → *Зберегти візитку*.
 **Увага:** Якщо до візитної картки додано сертифікати або звукові файли, вони не зберігатимуться.
- Тон дзвінка* — щоб зберегти тон дзвінка в "Композиторі", виберіть **Опції** → *Зберегти*.

Опції у вікні "Об'єкти":
Відкрити, Зберегти, Надіслати, Підказка
та *Buxig*.

 **Приклад:** Можна відкрити файл формату vCard та зберегти контактну інформацію у файлі в "Контактах".

 **Порада!** Якщо Ви отримуєте файл vCard, до якого додано малюнок, цей малюнок буде також збережено в "Контактах".



Порада! Щоб

пізніше змінити установки стандартної точки доступу для послуги браузера або отримання мультимедійних повідомлень, перейдіть до **Послуги** → **Опції** → **Установки** → **Станд. точка дост.** або **Обмін повідом.** → **Опції** → **Установки** → **Мультим. пов.** → **Пріорит. з'єднання**.

Опції, коли

Ви продивляєтесь

сервісне повідомлення:

Завант. повідомл.,

Переміст. го папки, Деталі

повідомлен., Підказка, та

Вихід.

- *Логотип оператора* — щоб зберегти логотип, виберіть **Опції** → *Зберегти*. Тепер в режимі очікування замість ідентифікації оператора мережі можна побачити його логотип.
- *Календарний запис* — щоб зберегти запрошення у "Календарі", виберіть **Опції** → *Зберег.в Календарі*.
- *WAP-повідомл.* — щоб зберегти закладку, виберіть **Опції** → *Збер. в Закладках*. Ця закладка додається до списку "Закладки" для послуги браузера. Якщо повідомлення містить і установки точки доступу браузера, і закладки для збереження даних, виберіть **Опції** → *Зберегти всі*. Або виберіть **Опції** → *Переглян. деталі*, щоб окремо переглянути інформацію про точку доступу та закладку. Якщо Ви не бажаєте зберігати всі дані, виберіть установку чи як закладку, відкрийте деталі та виберіть **Опції** → *Збер. в Установках* або *Збер. в Закладках*, залежно від того, що Ви продивляєтесь.
- *Сповіщ. про ел. повідомл.* — Повідомляє, скільки нових електронних повідомлень надійшло у віддалену поштову скриньку. Розширене попередження може містити докладну інформацію, наприклад тему, відправника, додатки тощо.
- Крім цього, можна отримати сервісний номер короткого повідомлення, номер голосової скриньки, установки режиму для віддаленої синхронізації, установки точки доступу для браузера, мультимедійні або електронні повідомлення, установки сценарія реєстрації точки доступу або установки електронної пошти. Щоб зберегти ці установки, виберіть **Опції** → *Збер.в устан. SMS, Збер.в голос.пошти, Збер. в установки, Збер. в Установках* або *Збер.в уст.ел.пош.*

Сервісні повідомлення

Можна замовити сервісні повідомлення в оператора послуг. Сервісні повідомлення — це попередження, наприклад, про заголовки новин; вони можуть містити текстове повідомлення або адресу послуги браузера. Докладну інформацію щодо наявності та передплати можна отримати у свого оператора послуг.

Оператори послуг можуть оновлювати існуюче сервісне повідомлення щоразу, коли отримується нове сервісне повідомлення. Повідомлення можна оновлювати, навіть якщо Ви перемістили їх до іншої папки, ніж "Вхідні". Коли термін дії сервісного повідомлення завершується, воно автоматично видаляється.

Перегляд сервісних повідомлень у "Вхідних"

- 1 Перейдіть до сервісного повідомлення у "Вхідних" (📧) і натисніть .
- 2 Щоб завантажити або проглянути послугу, натисніть **Завант. повідомл.**
Відображається нотатка *Завантажую повідомлення*. В разі необхідності телефон починає з'єднання даних.
- 3 Натисніть **Назад**, щоб повернутися до "Вхідних".

Перегляд сервісних повідомлень в браузері

Під час перегляду сторінок виберіть **Опції** → *Читати серв. повід.*, щоб завантажити та продивитися нові сервісні повідомлення.



Мої папки

В "Моїх папках" Ви можете організовувати повідомлення в папки, створювати нові папки, перейменовувати та видаляти папки. Виберіть **Опції** → *Переміст. в папку, Нова папка* або *Перейменув. папку*. Докладну інформацію див. в розділі 'Переміщення елементів в папку', стор. [15](#).

Папка "Шаблони"

- Ви можете користуватися текстовими шаблонами, щоб кожного разу не вводити повідомлення, які Ви часто надсилаєте. Щоб створити новий шаблон, виберіть **Опції** → *Новий шаблон*.

Опції в "Моїх папках":
*Вікрити, Нове повідомл.,
Видалити, Деталі
повідомлен., Переміст. в
папку, Нова папка,
Перейменувати, Підказка та
Вихід.*



Віддалена поштова скринька

Коли Ви відкриваєте цю папку, можна з'єднатися зі своєю віддаленою поштовою скринькою,

- щоб завантажити заголовки нових електронних повідомлень чи повідомлення, або



Порада! Програма "Майстер установок", що постачається разом із комплектом програм ПК для Nokia 3660, може допомогти конфігурувати точку доступу і установки поштової скриньки. Ви можете також скопіювати існуючі установки, наприклад, зі свого комп'ютера на телефон. Див. компакт-диск, що постачається разом з телефоном.

- переглянути попередньо завантажені заголовки електронних повідомлень чи повідомлення в автономному режимі.

Якщо Ви вибрали *Нове повігомл.* → *Створити:* → *Ел. пошта* або *Пошт. скрин.* в головному вікні "Обмін повідомленнями" і якщо Ви ще не створили поштову скриньку, телефон запропонує це зробити. Див. ["Установки, потрібні для електронного повідомлення"](#), стор. 85.

При створенні нової поштової скриньки нове ім'я скриньки автоматично замінює фразу *Пошт. скрин.* в головному вікні "Обмін повідомленнями". Можна мати кілька поштових скриньок (максимальна кількість — шість).

Як відкрити поштову скриньку

Коли Ви відкрили поштову скриньку, можна або переглянути попередньо отримані повідомлення електронної пошти і заголовки в автономному режимі, або з'єднатися з поштовим сервером.

- Коли Ви переходите до своєї поштової скриньки і натискаєте , телефон запитує, чи Ви бажаєте *З'єднатися з поштовою скринькою?* Виберіть *Так*, щоб з'єднатися з поштовою скринькою, або *Ні*, щоб переглянути попередньо завантажені повідомлення електронної пошти в автономному режимі.
- Ще один спосіб розпочати з'єднання — це вибрати **Опції** → *З'єднати*.

Перегляд повідомлень електронної пошти в режимі он-лайн

Працюючи в режимі он-лайн, Ви постійно з'єднані з віддаленою поштовою скринькою через дзвінок даних або з'єднання в системі пакетної передачі даних. Див. також ["Позначки з'єднання даних"](#), стор. 11, ["Дзвінки даних GSM"](#), стор. 33 та ["Система пакетної передачі даних \(загальна служба пакетної передачі даних по радіоканалу GPRS\)"](#), стор. 34.



Увага: Якщо Ви користуєтеся протоколом POP3, електронні повідомлення не оновлюються автоматично в режимі он-лайн. Щоб побачити нові електронні повідомлення, потрібно роз'єднатися і знов встановити з'єднання із своєю поштовою скринькою.

Перегляд повідомлень електронної пошти в автономному режимі



При перегляді повідомлень електронної пошти в автономному режимі, Ваш телефон не з'єднаний з віддаленою поштовою скринькою. Цей режим допомагає заощадити кошти на витратах за з'єднання. Додаткову інформацію див. на стор. [33](#).

Щоб переглянути повідомлення електронної пошти в автономному режимі, завантажте повідомлення електронної пошти поштовою скриньки, див. наступний розділ. Після того як Ви завантажили повідомлення електронної пошти в свій телефон, щоб закінчити з'єднання даних, натисніть **Опції** → *Роз'єднати*.

Тепер можна продовжити читати завантажені заголовки електронної пошти та/або завантажені електронні повідомлення в автономному режимі. Ви можете ввести нові повідомлення електронної пошти, відповісти на завантажені повідомлення і надіслати свої повідомлення електронної пошти. Можна замовити надсилання повідомлень електронної пошти, коли Ви наступного разу з'єднаєтесь з поштовою скринькою. Коли Ви наступного разу відкриваєте *Пошт. скрин.* і бажаєте переглянути і прочитати повідомлення електронної пошти в автономному режимі, відмовте — виберіть **Ні** на запит *З'єднатися з поштовою скринькою?*

Завантаження електронних повідомлень з поштової скриньки

- В автономному режимі виберіть **Опції** → *З'єднати*, щоб почати з'єднання з віддаленою поштовою скринькою.

Вікно "Віддалена поштова скринька" подібне до папки "Вхідні" в меню "Обмін повідомленнями". Можна пересуватися угору і униз по списку, натискаючи  або . Наступні піктограми використовуються, щоб відобразити статус електронного повідомлення:



— нове електронне повідомлення (режим оф-лайн або он-лайн). Вміст не було завантажено з поштової скриньки до Вашого телефону (стрілка в піктограмі спрямована назовні).

Опції при перегляді заголовків електронних повідомлень: *Відкрити, Нове повідомл., З'єднати / Роз'єднати, Завантажити, Вигалити, Деталі повідомл., Копіювати, Позн./Скас. позн., Підказка, і Вихід.*

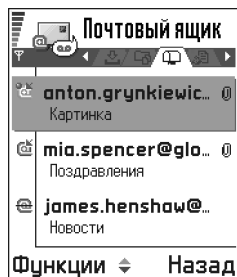

Мал. 6 Перегляда
електронних
повідомлень.

Опції при перегляді електронного повідомлення: [Вігновісти](#), [Переслати](#), [Вигалити](#), [Додатки](#), [Деталі повідомл.](#), [Переміст. в папку](#), [Дог. go](#) [Контактів](#), [Знайти](#), [Підказка](#) та [Вихід](#).

 — нове електронне повідомлення, вміст було завантажено з поштової скриньки (стрілка спрямована всередину).

 — прочитані повідомлення електронної пошти.

 — заголовки електронних повідомлень, що були прочитані, та вміст повідомлень було видалено з телефону.

1 Під час активного з'єднання з віддаленою поштовою скринькою, виберіть **Опції** → [Завантажити](#) →

- **Нові** — щоб завантажити всі нові електронні повідомлення на свій телефон.
- **Вибрані** — щоб завантажити лише ті електронні повідомлення, які були вибрані. Користуйтеся командами [Позн./Скас. позн.](#) → [Позначити](#) | [Скасув. позначення](#), щоб вибрати повідомлення одне за одним. Інформацію, як вибрати кілька пунктів одночасно, див. на стор. [14](#).
- **Всі** — щоб завантажити всі повідомлення з поштової скриньки.

Щоб скасувати завантаження, натисніть **Скасув.**.

2 Після завантаження електронних повідомлень, можна продовжити їх перегляд в режимі он-лайн. Виберіть **Опції** → [Роз'єднати](#), щоб завершити з'єднання та перегляд електронних повідомлень в автономному режимі.

Копіювання електронних повідомлень в іншу папку

Якщо Ви бажаєте скопіювати електронне повідомлення з віддаленої поштової скриньки в папку, що знаходиться в "Моїх папках", виберіть **Опції** → [Копіювати](#). Виберіть папку зі списку і натисніть [Добре](#).

Відкриття електронних повідомлень

- Коли Ви переглядаєте електронні повідомлення в режимі он-лайн або в автономному режимі, перейдіть до електронного повідомлення, яке Ви бажаєте прочитати, та натисніть , щоб його відкрити. Якщо електронне повідомлення не було завантажено (стрілка в піктограмі спрямована назовні) і Ви в автономному режимі і вибираєте [Вігкрити](#), телефон спитає, чи Ви бажаєте завантажити це повідомлення з поштової скриньки. Зверніть увагу, що з'єднання даних залишається відкритим після

того, як було завантажено електронне повідомлення. Виберіть **Опції** → *Роз'єднати*, щоб завершити з'єднання даних.

Роз'єднання з поштовою скринькою

В режимі он-лайн, виберіть **Опції** → *Роз'єднати*, щоб закінчити дзвінок або з'єднання GPRS з віддаленою поштовою скринькою. Див. також '[Позначки з'єднання даних](#)', стор. [11](#).

Перегляд додатків електронної пошти

- Відкрийте повідомлення з позначкою додатків  і виберіть **Опції** → *Додатки*, щоб відкрити вікно "Додатки". У вікні "Додатки" можна завантажувати, відкривати або зберігати додатки. Ви також можете надіслати додатки через інфрачервоний порт або з'єднання Bluetooth.



Важливо: Додатки до повідомлень електронної пошти можуть містити віруси або в інший спосіб зашкоджати Вашому телефону або ПК. Не відкривайте ніяких додатків, якщо Ви не впевнені у надійності відправника. Додаткову інформацію див. в '[Керування сертиф.](#)', стор. [42](#).

Завантаження додатків в телефон

- Якщо позначка додатка тьмяна, його не було завантажено в телефон. Щоб завантажити додаток, перейдіть до нього та виберіть **Опції** → *Завантажити*.



Увага: Якщо Ваша поштова скринька використовує протокол IMAP 4, можна завантажити або тільки заголовки повідомлень електронної пошти, або тільки повідомлення, або повідомлення та додатки. В разі використання протоколу POP3 опціями є тільки заголовки повідомлень електронної пошти або повідомлення та додатки. Додаткову інформацію див. на стор. [102](#).

Відкриття додатку

- У вікні "Додатки" перейдіть до додатка та натисніть , щоб відкрити його.
 - В режимі он-лайн додаток завантажувється безпосередньо з сервера і відкривається у відповідній програмі.

Опції у вікні "Додатки":
Відкрити, Завантажити, Зберегти, Нагіслати, Вигалити, Підказка
та *Vuxig*.



Порада!

Щоб зберегти пам'ять, можна видалити додатки електронної пошти, і одночасно залишити їх на сервері електронної пошти. Виберіть **Опції** → *Вигалити* у вікні "Додатки".



Порада! Список форматів зображення, що підтримуються, наведено на стор. 62. Щоб побачити список інших форматів файлів, що підтримуються Nokia 3660, подивіться відповідну інформацію на www.nokia.com.

- В автономному режимі телефон запитує, чи Ви бажаєте завантажити додатки в телефон. Якщо відповіді **Так**, починається з'єднання з віддаленою поштовою скринькою.

2 Натисніть **Назад**, щоб повернутися до програми перегляду електронної пошти.

Збереження додатків окремо

Щоб зберегти додаток, виберіть **Опції** → **Зберегти** у вікні "Додатки". Додаток зберігається у відповідній програмі. Наприклад, можна зберегти звуки в "Диктофоні" і текстові файли (.TXT) на "Нотатках".



Увага: Такі додатки, як зображення, можна зберігати в картці пам'яті, якщо вона є.

Видалення електронних повідомлень

- Щоб видалити з телефону електронне повідомлення, але залишити його у віддаленій поштовій скриньці.

Виберіть **Опції** → **Видалити** → **Лише телефон**.



Увага: Телефон віддзеркалює заголовки електронних повідомлень у віддаленій поштовій скриньці. Тому, навіть якщо Ви видалили вміст повідомлення, його заголовок залишається у Вашому телефоні. Якщо Ви хочете видалити також і заголовок, спочатку Ви маєте видалити електронне повідомлення з Вашої віддаленої поштової скриньки і потім знову з'єднати Ваш телефон з поштовою скринькою, щоб оновити статус.

- Щоб видалити електронне повідомлення з телефону і з віддаленої поштової скриньки. Виберіть **Опції** → **Видалити** → **Телефон і сервер**.



Увага: В автономному режимі спочатку буде видалено електронну пошту з Вашого телефону. Під час наступного з'єднання з віддаленою поштовою скринькою електронну пошту буде автоматично видалено з віддаленої поштової скриньки.

При використанні протоколу POP3 позначені для видалення повідомлення видаляються тільки після закінчення з'єднання з віддаленою поштовою скринькою.

Відновлення електронних повідомлень в автономному режимі

Щоб скасувати видалення електронного повідомлення і з телефону, і з серверу, перейдіть до електронного повідомлення, яке Ви позначили для видалення під час наступного з'єднання () , та виберіть **Опції** → *Скасув. видалення*.



Скринька вихідних повідомлень

Скринька вихідних повідомлень — місце тимчасового зберігання повідомлень, які мають бути надіслані.

Статус повідомлень у "Вихідних"

- *Нагсилаю* — З'єднання встановлюється і повідомлення надсилається.
- *Очікує / В черзі* — Наприклад, якщо є два подібні типи повідомлень у "Вихідних", одно з них очікує, поки інше надсилається.
- *Знов нагислати о* (час) — Помилка надсилання. Телефон спробує надіслати повідомлення знов після тайм-ауту. Натисніть *Нагислати*, якщо Ви бажаєте негайно поновити надсилання.
- *Відкладено* — Можна поставити документи "на очікування", поки вони знаходяться у "Вихідних". Перейдіть до повідомлення, що надсилається, та виберіть **Опції** → *Відкласти нагсил.*
- *Помилка* — Було досягнуто максимальну кількість спроб надсилання. Помилка надсилання. Якщо Ви намагалися надіслати коротке повідомлення, відкрийте повідомлення і перевірте правильність установок надсилання.

Перегляд повідомлень на SIM-картці

Перш ніж мати змогу переглядати SIM-повідомлення, їх необхідно скопіювати в папку на Вашому телефоні.

- 1 В головному вікні "Обмін повідомленнями", виберіть **Опції** → *SIM-повідомлення*.



Приклад:

Повідомлення зберігаються у "Вихідних", наприклад, коли телефон знаходиться за межами зони покриття Вашої мережі. Можна також запланувати надсилання електронних повідомлень, коли Ви з'єднаєтеся із віддаленою поштовою скринькою наступного разу.

↩ В головному вікні "Обмін повідомленнями" виберіть **Опції** → *Стільникова трансляція*.

Опції в "Стільниковій трансляції": *Вігкрити, Додати | Відгалити, Вігліити | Зняти вигілення, Тема, Установки, Пігказка та Вихіг.*

↩ В головному вікні повідомлень виберіть **Опції** → *Сервісні команди*.

2. Виберіть **Опції** → *Позн./Скас. позн.* → *Позначити* або *Позначити всі*, щоб позначити повідомлення.
3. Виберіть **Опції** → *Копіювати*. Відкривається список папок.
4. Виберіть папку і натисніть **Добре**. Перейдіть до папки, щоб переглянути повідомлення.



Стільникова трансляція (послуга мережі)

Дякуючи цій послугі мережі, Ви можете отримувати від свого оператора повідомлення з різних тем, наприклад, прогноз погоди, стан на дорогах. Щоб отримати інформацію про наявні теми та номери тем, зв'яжіться зі своїм оператором. В головному вікні можна побачити:

- статус теми: — нові, передплатені повідомлення, — нові, непередплатені повідомлення.
- номер теми, назва теми та чи тему було позначено (). Вас повідомлять в разі надходження повідомлення, що належить до позначеної теми.



Увага: З'єднання в системі пакетної передачі даних (GPRS) може перешкоджати отриманню через стільникову трансляцію. Зверніться до свого оператора за вірними установками GPRS. Додаткову інформацію про установки GPRS див. в розділі ['Система пакетної передачі даних \(загальна служба пакетної передачі даних по радіоканалу GPRS\)'](#), на стор. [34](#).



Редактор сервісних команд

Ви можете надіслати своєму оператору запити послуг на зразок команд активізації послуг мережі (також відомі як команди USSD). Докладну інформацію можна отримати у свого оператора послуг. Надіслати запит:

- в режимі очікування або під час активного дзвінка введіть командну цифру(и) і натисніть **Надісл.**, або

- якщо необхідно ввести літери та цифри, виберіть **Обмін повідом.** → **Опції** → *Сервісні команди*.

Установки обміну повідомленнями

Установки обміну повідомленнями розподіляються на групи в залежності від різних типів повідомлень. Перейдіть до установок, які Ви бажаєте редагувати, і натисніть .

Установки для коротких повідомлень





Перейдіть до **Обмін повідом.** та виберіть **Опції** → *Установки* → *Коротке повідомлення*.

- *Центр повідомлень* — Містить список сервісних центрів коротких повідомлень, які були визначені. Див. '[Додавання нового центру коротких повідомлень](#)', стор. 100.
- *Поточн. центр повід.* (Центр повідомлень, що використовується) — Визначає, який центр повідомлень використовується для доставки коротких і розумних повідомлень, на зразок графічних повідомлень.
- *Отримати звіт* (звіт про доставку) — Коли увімкнена ця послуга мережі на *Так*, статус надісланого повідомлення (*Очікує*, *Помилка*, *Доставлено*) відображається в "Протоколи". Див. стор. 22.
- *Дійсність повідомл.* — Якщо не досягнуто одержувача повідомлення протягом терміну дійсності повідомлення, повідомлення видаляється із сервісного центру коротких повідомлень. Зверніть увагу, що мережа повинна підтримувати цю функцію. *Максим. час* -максимальний час, дозволений мережею.
- *Повідомл. нагісл. як* — Наявні опції: *Текст*, *Факс*, *Пейджинг* та *Ел. пошта*. За додатковою інформацією звертайтеся до свого оператора мережі.
 **Увага:** Змініть цю опцію, тільки якщо Ви певні, що сервісний центр в змозі конвертувати короткі повідомлення в ці інші формати.
- *Пріорит. з'єднання* — Ви можете надсилати короткі повідомлення звичайною мережею GSM або GPRS, якщо мережа їх підтримує. Див. '[Система пакетної передачі даних \(загальна служба пакетної передачі даних по радіоканалу GPRS\)](#)', стор. 34.

Опції при редагуванні головних установок коротких повідомлень: *Нов. центр повідом.*, *Редагувати*, *Видалити*, *Пігказка* та *Вухіг*.



- *Візн. чер. цей центр* (послуга мережі) — Коли увімкнено цю опцію на *Так*, якщо одержувач відповідає на Ваше повідомлення, повідомлення у відповідь надсилається за допомогою того ж самого номера сервісного центра коротких повідомлень. Зверніть увагу, що ця послуга може працювати не зі всіма операторами.

Додавання нового центру коротких повідомлень

- 1 Відкрийте *Центр повідомлень* і виберіть *Опції* → *Нов. центр повідом.*
- 2 Натисніть , введіть назву сервісного центру і натисніть *Добре*.
- 3 Натисніть , натисніть  та введіть номер сервісного центру коротких повідомлень (*Обов'язково*). Натисніть *Добре*. Номер центру повідомлень потрібен для надсилання текстових та графічних повідомлень. Цей номер надається оператором послуг стільникової мережі.
 - Щоб увімкнути нові установки, поверніться до вікна установок. Перейдіть до *Поточн. центр повіг.*, натисніть  і виберіть новий сервісний центр.

Установки для мультимедійних повідомлень

Перейдіть до *Обмін повідом.* та виберіть *Опції* → *Установки* → *Мультим. пов.*, щоб відкрити наступний список установок:

- *Пріорит. з'єднання (Обов'язково)* — Виберіть, яка точка доступу використовується як пріоритетне з'єднання для центру мультимедійних повідомлень. Див. ['Установки, необхідні для отримання мультимедійних повідомлень'](#), стор. **82**.
 -  **Увага:** Якщо Ви отримуєте установки мультимедійних повідомлень в розумному повідомленні та зберігаєте їх, отримані установки автоматично використовуються для пріоритетного з'єднання. Див. ['Отримання розумних повідомлень'](#), стор. **89**.
- *Додатк. з'єднання*— Виберіть, яка точка доступу використовується як додаткове з'єднання для центру мультимедійних повідомлень.
 -  **Увага:** І *Пріорит. з'єднання*, і *Додатк. з'єднання* мають мати ту ж саму установку *Домашня сторінка*, яка вказує на той самий мультимедійний сервісний центр. Відрізняється лише з'єднання даних.



Приклад: Якщо Ваше пріоритетне з'єднання використовує з'єднання в системі пакетної передачі даних, можна користуватись високошвидкісними даними або дзвінком даних для додаткового з'єднання. У такий спосіб Ви можете надсилати та отримувати мультимедійні повідомлення, навіть якщо Ви підключені до мережі, що не підтримує пакетну передачу даних. Щодо наявності та передплати послуг обробки даних, зверніться до свого оператора стільникової мережі або оператора послуг. Див. також ['Загальна інформація про з'єднання даних і точки доступу'](#), стор. 32.

- **Отримання мультим.** — Виберіть:
 - Лише в дом. мер.* — якщо Ви бажаєте отримувати мультимедійні повідомлення тільки у Вашій мережі. Коли Ви знаходитесь за межами зони покриття Вашої мережі, отримання мультимедійних повідомлень вимикається.
 - Завжди увімк.* — якщо Ви бажаєте завжди отримувати мультимедійні повідомлення.
 - Вимкнено* — якщо Ви взагалі не бажаєте отримувати мультимедійні повідомлення або рекламу.



Важливо:

- Коли Ви знаходитесь за межами зони покриття Вашої мережі, надсилання і отримання мультимедійних повідомлень може коштувати більше.
- Якщо було вибрано установки *Лише в дом. мер.* або *Завжди увімк.*, з Вашого телефону можна робити активні дзвінки даних або здійснювати з'єднання GPRS без Вашого відома.
- **Коли отрим. повідом.** — Виберіть:
 - Негайно завант.* — якщо Ви хочете безперервно завантажувати мультимедійні повідомлення у Ваш телефон. Якщо наявні повідомлення зі статусом "Відкладено", вони будуть також завантажені.
 - Вігкл. завантаж.* — якщо Ви бажаєте, щоб центр мультимедійних повідомлень зберіг повідомлення, щоб завантажити їх пізніше. Щоб завантажити повідомлення пізніше, встановіть *Коли отрим. повідом.* у *Негайно завант.*
 - Вігхилити повід.* — якщо Ви бажаєте відхилити всі вхідні мультимедійні повідомлення. Центр мультимедійних комунікацій видалятиме ці повідомлення.

- *Дозв. аноним. повід.* — Виберіть *Ні*, якщо Ви бажаєте відхилити повідомлення від анонімного відправника.
- *Отримувати рекламу* — Визначте, чи Ви бажаєте отримувати мультимедійні рекламні повідомлення.
- *Звіт про отримання* — Увімкнено (*Так*), якщо Ви бажаєте, щоб статус надісланого повідомлення (*Очікує, Помилка, Доставлено*) відображався в "Протоколі". Див. стор. [22](#).
 **Увага:** Отримання звіту про доставку мультимедійного повідомлення, яке було надіслано електронною поштою, не завжди можливе.
- *Забор. надсил. звітів* — Виберіть *Так*, якщо Ви не бажаєте, щоб Ваш телефон надсилав звіти про доставку отриманих мультимедійних повідомлень.
- *Дійсність повідомл.* — Якщо не досягнуто одержувача повідомлення протягом терміну дійсності повідомлення, повідомлення видаляється із сервісного центру мультимедійних повідомлень. Зверніть увагу, що мережа має підтримувати цю функцію. *Максим. час* — максимальний час, дозволений мережею.
- *Розмір зображення* — Визначте розмір зображення в мультимедійному повідомленні. Опції: *Маленький* (макс. 160 x 120 пікселів) та *Великий* (макс. 640 x 480 пікселів).
- *Стандарт. динамік* — Виберіть *Гучномовець* або *Трубка*, якщо Ви бажаєте, щоб звуки у мультимедійному повідомленні відтворювались через гучномовець або через динамік. Додаткову інформацію див. в '[Гучномовець](#)', стор. [15](#).

Установки електронного повідомлення

Перейдіть до [Обмін повідом.](#) та виберіть [Опції](#) → [Установки](#) → [Ел. пошта](#).

Відкрийте [Поточн. пошт. скрин.](#), щоб вибрати, якою поштовою скринькою користуватись.

Установки поштових скриньок

Виберіть [Пошт. скриньк.](#), щоб відкрити список визначених поштових скриньок. Якщо жодної поштової скриньки не створено, телефон запропонує це зробити. Відображається наступний список установок:

- *Назва скриньки* — Призначте поштової скриньці назву.

- **Поточна точ. гост. (Обов'язково)** — Точка доступу в Інтернет (IAP), що використовується для поштової скриньки. Виберіть IAP зі списку. Подальшу інформацію щодо створення IAP див. також у розділі '[З'єднання](#)', стор. [32](#).
 - **Моя пошт. адреса (Обов'язково)** — Введіть адресу електронної пошти, надану Вам оператором послуг. Адреса має містити символ @. Відповіді на Ваші повідомлення надсилаються на цю адресу.
 - **Сервер вихід. пошти: (Обов'язково)** — Введіть IP-адресу або ім'я сервера комп'ютера, який надсилає Вашу електронну пошту.
 - **Нагісл. повідомл.** — Визначте, як електронна пошта надсилається з Вашого телефону.
Негаймо — З'єднання з поштовою скринькою починається, щойно Ви вибрали **Нагіслати**.
Унаст. з'єднан. — Електронна пошта надсилається, коли Ви наступного разу з'єднуєтесь з віддаленою поштовою скринькою.
 - **Нагісл. собі копію** — Виберіть **Так**, щоб зберегти копію електронного повідомлення у своїй віддаленій поштовій скриньці і на адресі, визначеній в полі **Моя пошт. адреса**.
 - **Догати підпис** — Виберіть **Так**, якщо Ви бажаєте додавати підпис до своїх електронних повідомлень і почати вводити або редагувати текст підпису.
 - **Ім'я користувача:** — Введіть ім'я користувача, надане Вам оператором послуг.
 - **Пароль:** — Введіть свій пароль. Якщо Ви залишите це поле порожнім, телефон запитає пароль в разі спроби з'єднатися з віддаленою поштовою скринькою.
 - **Сервер вхід. пошти: (Обов'язково)** — Введіть IP-адресу або ім'я сервера комп'ютера, який отримує Вашу електронну пошту.
 - **Тип пошт. скриньки:** — Визначає протокол електронної пошти, рекомендований оператором послуг Вашої віддаленої поштової скриньки. Варіанти вибору: **POP3** та **IMAP4**.
-  **Увага:** Цю установку можна вибрати тільки один раз і не можна змінювати, якщо Ви зберегли або вийшли з установок поштової скриньки.
- **Захист** — Використовується з протоколами POP3, IMAP4 та SMTP, щоб забезпечити захищене з'єднання з віддаленою поштовою скринькою.
 - **Захищ. з'єдн. APOP** — Використовується разом з протоколом POP3, щоб зашифрувати надсилання паролів до віддаленого сервера електронної пошти. Не відображається, якщо IMAP4 вибрано для **Тип пошт. скриньки**.

Опції при редагуванні установок електронної пошти: **Редагувати**, **Нова пошт. скрин.**, **Вигалити**, **Піказка** та **Вихід**.

- *Завантаж. гогаток* (не відображається, якщо протокол електронної пошти встановлено на POP3) — Щоб завантажити електронну пошту з додатками або без них.
- *Завант. заголовки* — Щоб обмежити кількість заголовків електронної пошти, які Ви бажаєте завантажити на свій телефон. Наявні опції: *Усі* та *Визн. користув.* Використовується лише з протоколом IMAP4.

Установки для сервісних повідомлень

Коли Ви переходите до **Обмін повідом.** та вибираєте **Опції** → *Установки* → *Сервісне повідомлен.*, відкривається наступний список установок:

- *Сервісне повідомл.* — Виберіть, чи Ви бажаєте чи ні отримувати сервісні повідомлення.
- *Необхідг. аутентиф.* — Визначте, чи Ви бажаєте отримувати сервісні повідомлення тільки з авторизованих джерел.

Установки для стільникової трансляції

Отримайте у оператора мережі інформацію про можливість використання стільникової трансляції і про наявні теми та відповідні номери тем. Перейдіть до **Обмін повідом.** → **Опції** → *Установки* → *Стільник. трансляц.*, щоб змінити установки:

- *Прийом* — *Увімкнено* або *Вимкнено*.
- *Мова* — *Всі* дозволяє Вам отримувати повідомлення стільникової трансляції на будь-якій мові. *Вибрані* дозволяє вибрати мову, на якій Ви бажаєте отримувати повідомлення стільникової трансляції. Якщо Ви не можете знайти в списку необхідну мову, виберіть *Інші*.
- *Виявлення тем* — Якщо Ви отримуєте повідомлення, яке не належить до існуючих тем, *Виявлення тем* → *Увімкнено* дозволяє автоматично зберігати номер теми. Номер теми зберігається в списку тем і відображається без назви. Виберіть *Вимкнено*, якщо Ви не бажаєте автоматично зберігати нові номери тем.

Установки для папки "Надіслані"

Перейдіть до **Обмін повідом.** та виберіть **Опції** → **Установки** → **Інше**, щоб відкрити наступний список установок:

- **Збер. надісл. повід.** — Виберіть, чи Ви бажаєте зберігати копію кожного короткого, мультимедійного або електронного повідомлення, надісланого до папки "Надіслані".
- **Кільк. збер. повід.** — Визначте, скільки надісланих повідомлень буде одночасно збережено в папці "Надіслані". Ліміт за умовчанням становить 20 повідомлень. Коли досягнуто ліміт, видаляються найстаріші повідомлення.
- **Поточна пам'ять** — Визначте місце збереження пам'яті. Вибір між пам'яттю телефону та картою пам'яті, якщо вона є.

9. Режимин

↩ Перейдіть до **Меню**
→ **Режими**.



Клавша

прискореного доступу:
Щоб змінити цей режим, натисніть  в режимі очікування. Перейдіть до режиму, який Ви бажаєте активізувати, і натисніть **Добре**.

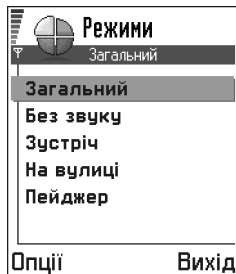

Мал. 1 Список режимів.

В "Режимах" можна настроювати звукові сигнали телефону для різних подій, середовищ або абонентських груп. Наявні п'ять режимів: *Загальний*, *Без звуку*, *Зустріч*, *На вулиці* та *Пейджер*, які можна настроїти відповідно до власних уподобань.



Вибраний режим позначається зверху дисплея в режимі очікування. Якщо використовується режим "Загальний", відображається лише поточна дата.

Тональними сигналами можуть бути стандартні тони дзвінка, тональні сигнали, створені в "Композиторі", тональні сигнали, отримані в повідомленні або надіслані на Ваш телефон через ІФЧ, Bluetooth або ПК-зв'язок і потім збережені в телефоні.

Заміна режиму

- 1 Перейдіть до **Меню** → **Режими**. Відкривається список режимів. Див. мал. [1](#), стор. [106](#).
- 2 В списку режимів перейдіть до одного з них та виберіть **Опції** → **Активізувати**.

Настройка режимів

- 1 Щоб внести зміни в якийсь режим, перейдіть до нього в списку режимів та виберіть **Опції** → **Настроїти**. Відкривається список установок режиму.
- 2 Перейдіть до установки, яку Ви бажаєте змінити, і натисніть , щоб відкрити варіанти вибору:
 - **Тон дзвінка** — Щоб запрограмувати звуковий сигнал для вхідних голосових дзвінків, виберіть зі списку якийсь звуковий сигнал. Коли Ви прокручуєте список, на звуковому сигналі можна зупинитися, щоб прослухати його, перш ніж зробити свій вибір. Щоб припинити сигнал, натисніть будь-яку клавішу. Якщо використовується картка пам'яті, тони зберігаються з піктограмою  поряд з назвою тону. Тони дзвінка використовують спільну пам'ять. Див. '[Спільна пам'ять](#)', стор. [16](#).

 **Увага:** Змінювати тони дзвінка можна в двох місцях: в "Режимах" та в "Контактах". Див. ['Додавання звукового сигналу до певної контактної картки або групи абонентів'](#), стор. 53.

- *Сигн. про вхідн. дзв.* — Коли вибрано *Зростаючий*, гучність звукового сигналу поступово збільшується з першого рівня до запрограмованого рівня.
- *Гучність тону дзв.* — Щоб запрограмувати рівень гучності тону дзвінка та сигналу про отримання повідомлення.
- *Тон сигн. про повіг.* — Щоб запрограмувати сигнал про отримання повідомлення.
- *Вибросигнал* — Щоб запрограмувати вібродзвінок для попередження про вхідні голосові дзвінки та повідомлення.
- *Тони клавіатури* — Щоб запрограмувати рівень гучності тонів клавіш.
- *Попереджув. тони* — Телефон подає попереджувальний сигнал, наприклад, коли акумулятор майже виснажений.
- *Сигнал гля* — Щоб телефон дзвонив, лише коли надходять дзвінки з телефонних номерів певної вибраної групи абонентів. Про телефонні дзвінки, що надходять від осіб, що не належать вибраній групі, подаватиметься сигнал без звуку. Вибір: *Всі дзвінки /* (список груп абонентів, якщо Ви їх створили). Див. ['Створення груп абонентів'](#), стор. 54.
- *Назва режиму* — Можна перейменувати режим за власним бажанням. Режим "Загальний" перейменувати не можна.

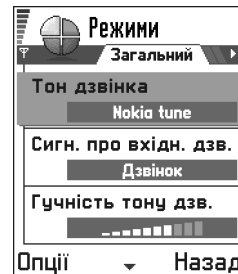

Мал. 2 Установки режиму



10. Вибране

➔ Перейдіть до **Меню**
→ **Вибране**.

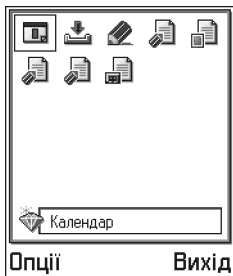

Мал. 1 Головне вікно
"Вибране".

Опції в головному вікні
"Вибраного": *Відкрити,
Редаг. наз. ярлика,
Піктограма ярлика,
Видалити ярлик,
Перемістити, Список /
Піктограми, Підказка та
Вихід.*

➔ **Увага:** Щоб скористатися цією функцією, телефон має бути увімкнено. Не вмикайте телефон в місцях, де заборонено використання бездротових пристроїв або де він може стати джерелом небезпеки або перешкод.

Функцію "Вибране" можна використовувати для збереження ярликів, посилань до Ваших улюблених фотографій, відеозаписів, нотаток, звукових файлів "Диктофону", закладок браузера та збережених сторінок браузера.

Стандартні ярлики: – відкриває редактор "Нотатки", – відкриває "Календар" з вибраною поточною датою, – відкриває скриньку вхідних повідомлень. Див. мал. 1, стор. [108](#).

Як додавати ярлики

Ярлики можна додати лише з індивідуальних програм. Не всі програми мають цю функцію.

- 1 Відкрийте певну програму та перейдіть до елемента, який Ви бажаєте додати як ярлик до "Вибраного".
- 2 Виберіть **Опції** → *Дог. до Вибраного* і натисніть **Добре**.

➔ **Увага:** Ярлик у "Вибраному" автоматично оновлюється, якщо Ви пересуваєте елемент, на який він вказує, наприклад, з однієї папки до іншої.

У "Вибраному":

- **Щоб відкрити ярлик**, перейдіть до піктограми та натисніть . Файл відкривається у відповідній програмі.
- **Щоб видалити певний ярлик**, перейдіть до нього та виберіть **Опції** → *Видалити ярлик*. Видалення ярлика не впливає на файл, на який вказує цей ярлик.
- **Щоб змінити назву ярлика**, виберіть **Опції** → *Редаг. наз. ярлика*. Введіть нову назву. Ця зміна впливає лише на ярлик, а не на файл або елемент, на який він вказує.



11. Календар та список "Справи"



Увага: Щоб скористатися цією функцією, телефон має бути увімкнено. Не вмикайте телефон в місцях, де заборонено використання бездротових пристроїв або де він може стати джерелом небезпеки або перешкод.

В "Календарі" можна відслідковувати свої зустрічі, дні народжень, річниці та інші події. Також можна запрограмувати попереджувальний сигнал календаря, що нагадуватиме про події, що наближаються.

Календар використовує спільну пам'ять. Див. '[Спільна пам'ять](#)', стор. [16](#).

Створення календарних записів

- 1 Виберіть **Опції** → **Новий запис** та виберіть:
 - **Зустріч** — щоб нагадати Вам про зустріч, що відбудеться у певний день та час.
 - **Пам'ятка** — щоб написати загальний запис для всього дня.
 - **Річниця** — щоб нагадати Вам про дні народжень або особливі дати. Записи про річниці повторюються щороку.
- 2 Заповніть поля, див. розділ '[Поля календарного запису](#)', стор. [110](#). Див. мал. [1](#), стор. [109](#). Використовуйте клавішу прокрутки для пересування між полями. Щоб переключатися між верхнім та нижнім регістром, натисніть .
- 3 Щоб зберегти цей запис, натисніть **Готово**.

Редагування календарних записів

- 1 Перейдіть до запису у вікні "День" та натисніть , щоб відкрити його.
- 2 Внесіть зміни в поля запису та натисніть **Готово**.



Перейдіть до **Меню**
→ **Календар**

Опції під час редагування календарного запису:
Вигадати, Нагіслати, Пігказка та Вухіг.

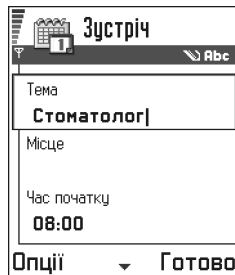

Зустріч	
Abc	
Тема	Стоматолог
Місце	
Час початку	08:00
Опції	Готово

Мал. 1 Редагування календарного запису.

**Приклад:**

Ваше щотижнєве заняття було скасовано.

Ви запрограмували календар повідомляти про нього щотижня. Виберіть *Лише цей запис*, і наступного тижня календар знов нагадає Вам про заняття.

- Якщо Ви редагуєте запис, що повторюється, виберіть, які зміни мають відбутися: *Всі випапки* — змінюються всі записи, що повторюються / *Лише цей запис* — зміниться лише цей запис.

Видалення календарних записів

- У вікні "День" перейдіть до запису, який Ви бажаєте видалити, та виберіть **Опції** → *Vigaluti* або натисніть . Натисніть **Так** для підтвердження.
- Якщо Ви видаляєте запис, що повторюється, виберіть, які зміни мають відбутися: *Всі випапки* — видаляються всі записи, що повторюються / *Лише цей запис* — буде видалено лише цей запис.

Поля календарного запису

- *Тема | Подія* — Введіть опис події.
- *Місце* — місце проведення зустрічі, необов'язково вводити.
- *Час початку, Час завершення, Дата початку та Дата завершення.*
- *Сигнал* — Натисніть , щоб увімкнути поля для *Час активізація сигналу* та *Дата активізація сигналу*.
- *Повторити* — Натисніть , щоб запис почав повторюватися. У вікні "День" відображається разом з .



Приклад: Функція повторення є корисною в разі події, що час від часу повторюється — в разі щотижневих занять, зустрічі, що відбувається кожні два тижня або в разі щоденної рутинної події, яку потрібно пам'ятати.

- *Повторювати го* — Можна запрограмувати кінцеву дату для певної події, що повторюється, наприклад, дату останнього відвідування Вашого щотижневого заняття. Ця опція відображається, лише якщо Ви вибрали повторення події.
- *Синхронізація* — Якщо Ви вибираєте *Приватно*, після синхронізації цей календарний запис зможе побачити лише Ви, він не відобразиться для інших в Інтернеті. Ця функція корисна, коли, наприклад, Ви синхронізуєте свій календар з календарем на сумісному робочому комп'ютері. Якщо Ви виберете *Публічно*, календарний запис відобразиться для всіх, хто має доступ до Вашого календаря в Інтернеті. Якщо

Ви виберете *Жодної*, даний календарний запис не копіюватиметься на Ваш ПК під час синхронізації календаря.

Вікна календаря

Вікно "Місяць"

У вікні "Місяць" один рядок відповідає одному тижню. Поточну дату підкреслено. Дати, до яких додано календарні записи, позначаються маленьким трикутником в правому нижньому куті. Навколо поточно виділеної дати є рамка. Див. мал. 2, стор. 111.

- Щоб відкрити вікно "День", перейдіть до дати, яку Ви бажаєте відкрити, і натисніть .
- Щоб перейти до певної дати, виберіть **Опції** → *Перейти до гати*. Введіть дату та натисніть **Добре**.

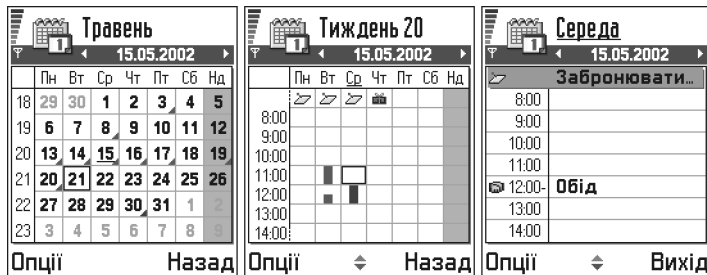



Мал. 2 Вікна "Місяць", "Тиждень", "День" в "Календарі".







Порада! Якщо натиснути  у вікнах "Місяць", "Тиждень" або "День", автоматично відображається поточна дата.

Піктограми календарного запису у вікнах "День" та "Тиждень":



-  – Зустріч,
-  – Пам'ятка та
-  – Річниця.

Піктограми синхронізації у вікні "Місяць":

-  — *Приватна*,
-  — *Публічна*,
-  — *Жодної* та
-  — для цього дня наявні кілька записів.



Опції у різних вікнах календаря: *Відкрити, Новий запис, Огляд тижня / Огляд місяця, Виділити, Перейти до гати, Нагіснати, Установки, Піказка* та *Вихід*.



Клавіша прискореного доступу: Щоб ввести календарний запис, натисніть будь-яку клавішу ( - ) у будь-якому вікні календаря. Відкривається запис "Зустріч", і в полі *Тема* додаються введені Вами знаки.



Вікно "Тиждень"

У вікні "Тиждень" календарні записи для вибраного тижня відображаються у семи віконцях для кожного дня. Поточний день тижня підкреслено. Пам'ятки та річниці розташовані до 8.00. Записи про зустріч позначені кольоровими смугами відповідно до часу початку та завершення. Див. мал. 2, стор. 111.

- Щоб переглянути або внести зміни в запис, перейдіть до віконця з цим записом та натисніть , щоб відкрити вікно "День", потім перейдіть до запису та натисніть , щоб відкрити його.

Вікно "День"

У вікні "День" можна побачити календарні записи для вибраного дня. Записи згруповані за часом їх початку. Пам'ятки та річниці розташовані до 8.00. Див. мал. 2, стор. 111.

- Щоб відкрити запис для редагування, перейдіть до нього та натисніть .
- Натисніть , щоб перейти до наступного дня або натисніть , щоб повернутися до попереднього дня.

Установки для вікон календаря

Виберіть **Опції** → *Установки* та виберіть:

- *Стандарт. вигляд* — Щоб вибрати вікно, що відобразатиметься першим, коли Ви відкриватимете "Календар".
- *Перший день тижня* — Щоб змінити перший день тижня.
- *Заголовок тижня* — Щоб змінити назву вікна "Тиждень" на номер тижня або на дати початку та завершення тижня.

Настройки попереджувальних сигналів календаря

- 1 Створіть новий запис "Зустріч" або "Річниця", або відкрийте вже створений запис.
- 2 Перейдіть до опції *Сигнал* та натисніть , щоб відкрити поля *Час активізац. сигналу* та *Дата активізац. сигналу*.
- 3 Визначте час та дату увімкнення попереджувального сигналу.

- 4 Натисніть **Готово**. Позначка увімкненого сигналу  відображається поруч із записом у вікні "День".

Як зупинити попереджувальний сигнал календаря

- Сигнал подається впродовж однієї хвилини. Коли вмикається сигнал календаря, натисніть **Стоп**, щоб припинити його. Якщо натиснути будь-яку іншу клавішу, сигнал вимикається тимчасово.

Надсилання календарних записів





- У вікні "День" перейдіть до запису, який Ви бажаєте надіслати, та виберіть **Опції** → [Надіслати](#). Потім виберіть спосіб відправлення; варіанти вибору: *Як коротке повідомл., Як ел. повідомлення* (доступне, тільки якщо введені правильні установки електронної пошти), *Через Bluetooth*, або *Через ІФЧ*. Додаткову інформацію наведено в розділі ['Обмін повідомленнями'](#), ['Надсилання та отримання даних через інфрачервоний порт'](#), стор. [145](#) та ['Надсилання даних через Bluetooth'](#), стор. [142](#).



Список "Справи"

В "Справах" можна зберігати список завдань, які потрібно виконати. Див. мал. [3](#), стор. [114](#).

Список "Справи" використовує спільну пам'ять. Див. ['Спільна пам'ять'](#), стор. [16](#).



- Щоб почати писати нотатку в "Справах", натисніть будь-яку клавішу ( - ). Відкривається редактор, і курсор блимає після введених Вами літер.
- Напишіть завдання в полі *Тема*. Натисніть , щоб додати спеціальні символи.
 - Щоб запрограмувати дату виконання для даного завдання, перейдіть до поля *Кінцева дата* та введіть дату.
 - Щоб запрограмувати пріоритетність для даної нотатки справ, перейдіть до поля *Пріоритет* і натисніть .
- Щоб зберегти нотатку справ, натисніть **Готово**.

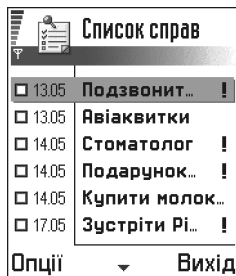

 Перейдіть до **Меню**
→ **Справи**.



Мал. 3 Завдання в списку "Справи".

 **Увага:** Якщо видалити всі знаки і натиснути **Готово**, нотатку, яку раніше було збережено, буде видалено.

- Щоб відкрити нотатку справ, перейдіть до неї та натисніть .
- Щоб видалити нотатку справ, перейдіть до неї і виберіть **Опції** → *Видалити* або натисніть .
- Щоб позначити, що нотатку справ було виконано, перейдіть до неї і виберіть **Опції** → *Познач. "Виконано"*.
- Щоб відновити нотатку справ, виберіть **Опції** → *Познач. "Не викон."*.

Піктограми пріоритету:  — *Високий*,  — *Низький*, та (без піктограми) — *Звичайний*.

Піктограми стану:  — завдання виконано та  — не виконано.

Імпорт даних з інших телефонів Nokia









Ви можете переміщувати календар, контакти та нотатки справ з багатьох різних телефонів Nokia в свій телефон Nokia 3660 за допомогою програми Data Import, що входить до складу комплекту PC Suite for Nokia 3660. Інструкції щодо використання програми можна знайти в підказці онлайн для PC Suite на компакт-диску.

12. Додаткові функції







 **Увага:** Телефон має бути увімкнено, якщо Ви бажаєте користуватися функціями у папці **Дод.функ.** Не вмикайте телефон в місцях, де заборонено використання бездротових телефонів або де він може стати джерелом небезпеки або перешкод.



Калькулятор

- 1 Введіть перше число Вашого обчислювання. Натисніть , щоб видалити помилку в цьому числі.
- 2 Перейдіть до функції та натисніть , щоб вибрати її. Користуйтеся:  – щоб додати,  – щоб відняти,  – щоб помножити, та  – щоб поділити.
- 3 Введіть друге число.
- 4 Щоб побачити результат, перейдіть до  і натисніть .

 **Увага:** Калькулятор має обмежену точність, тому можуть виникати помилки округлення, особливо під час складного ділення.

- Щоб вставити десятковий дріб, натисніть .
- Щоб очистити дисплей для проведення нових обчислень, натисніть і утримуйте .
- Користуйтеся  та , щоб побачити попередні результати та пересуватися по екрану.
- Виберіть , щоб зберегти число у пам'ять, позначену як **M**. Щоб отримати число з пам'яті, виберіть .
- Щоб вивести на дисплей результат останнього обчислення, виберіть **Опції** → *Остан. результат*

 Перейдіть до **Меню** → **Дод.функ.** → **Калькул.**

Опції "Калькулятора":
Остан. результат, Пам'ять, Очистити екран, Підказка та Вихід.



Порада!

Натисніть  кілька разів, щоб пересуватися по функціях. Ви побачите, як кожен функцію буде по черзі виділено.

➔ Перейдіть до **Меню** → **Дод.функ.** → **Композитор**.











Опції в головному вікні "Композитора": *Відкрити, Новий тон, Вигалити, Познач./Скас.позн., Перейменувати, Зробити копію, Підказка* та *Вихід*.















Опції під час створення звукового сигналу: *Грати, Вставити символ, Стиль, Темп, Гучність, Підказка* та *Вихід*.



Композитор

Композитор дозволяє створювати власні тони дзвінка. Зверніть увагу, що редагувати стандартний звуковий сигнал не можна.

- Виберіть **Опції** → *Новий тон*, щоб відкрити редактор і почати створювати тон.
 - Користуйтеся *клавіатурою*, щоб додавати ноти та паузи. Див. таблицю. Або виберіть **Опції** → *Вставити символ*, щоб відкрити список нот та пауз. Стандартна тривалість ноти — 1/4.
 - Щоб прослухати тон, натисніть  або виберіть **Опції** → *Грати*. Щоб припинити програвання, натисніть **Стоп**.
 - Щоб настроїти гучність, натисніть **Опції** → *Гучність* перед тим, як почати програвання тону.
 - Щоб настроїти темп, виберіть **Опції** → *Темп*. Щоб збільшити або зменшити поступово темп, натисніть відповідно  або . Темп вимірюється у тактах за хвилину. Максимальне значення — 250 тактів, темп нового тону за умовчанням становить 160 тактів, а мінімальне значення — 50 тактів.
 - Щоб вибрати одночасно багато нот та пауз, натисніть і утримуйте  та натисніть і утримуйте  або  одночасно.
 - Щоб застосувати різні стилі програвання, виберіть дві або більше нот, а потім виберіть **Опції** → *Стиль* → *Legato*, щоб ноти відтворювалися плавно та рівно. Також можна вибрати одну або кілька нот, а потім вибрати *Staccato*, щоб ноти відтворювалися окремо, а звуки були короткі та різкі.
 - Щоб перемістити ноту (ноти) вгору або вниз на півтону, перейдіть до цієї ноти та натисніть  або .
 - Щоб отримати C#, натисніть і утримуйте разом  та .
- Натисніть **Назад**, щоб зберегти.

Клавiша	Нота	Клавiша і функція
	c	 <i>Скорочує тривалість вибраної ноти (нот) або паузи (пауз).</i>
	d	 <i>Збільшує тривалість вибраної ноти (нот) або паузи (пауз).</i>
	e	 <i>Вставляє паузу.</i>
	f	<i>Натисніть , щоб відкрити список нот та пауз.</i>
	g	 <i>Переключає октави, всі вибрані ноти або паузи переміщуються до наступної октави.</i>
	a	 <i>Видаляє вибрану ноту (ноти).</i>
	b	<i>Тривале натискання клавiш  -  дає довгу (з крапкою) ноту або паузу, або скорочує довгу ноту.</i>





Конвертер

В "Конвертері" можна конвертувати міри, наприклад, *Довжина* з однієї одиниці вимірювання (*Ярди*) в іншу (*Метри*).



Увага: Конвертер має обмежену точність, тому можуть виникати помилки округлення.

Конвертування одиниць

- 1 Перейдіть до поля *Tun* і натисніть , щоб відкрити список одиниць вимірювання. Перейдіть до потрібної одиниці і натисніть **Добре**.
- 2 Перейдіть до першого поля *Одиниця* і натисніть , щоб відкрити список наявних одиниць вимірювання. Виберіть одиницю вимірювання, яку Ви бажаєте конвертувати, і натисніть **Добре**.

 Перейдіть до **Меню** → *Дог.функ.* → **Конвертер**

Опції в "Конвертері":
*Вибрати один. вим. /
 Змінити валюту, Тип
 конвертації, Курси обміну,
 Підказка та Вихід.*



**Порада!**

Щоб змінити назву валюти, перейдіть до вікна "Курс обміну", перейдіть до валюти та виберіть **Опції** → *Переймен. валюту.*



Приклад: Якщо Ви встановлюєте євро (EUR) як основну валюту, фунт стерлінгів (GBP) буде рівнятися приблизно 1,63575 EUR. Отже, Ви введете 1, 63575 як курс обміну фунта стерлінга.

Перейдіть до наступного поля *Одиниця* і виберіть одиницю вимірювання, в яку Ви бажаєте здійснити конвертування.

- 3 Перейдіть до першого поля *Скільки* та введіть значення, яке Ви хочете конвертувати. Інше поле *Скільки* змінюється автоматично, щоб показати конвертоване значення. Натисніть , щоб додати десятковий дріб, та натисніть , щоб вставити знаки +, - (для температури) або символ E (експонента).



Увага: Порядок конвертування змінюється, якщо ввести значення у другому полі *Скільки*. Результат відображається у першому полі *Скільки*.

Настройка основної валюти та курсу обміну

Перш ніж Ви зможете конвертувати валюти, потрібно вибрати основну валюту (зазвичай, це Ваша національна валюта) та додати курс обміну.





Увага: Курс основної валюти завжди дорівнює 1. Основна валюта визначає курси обміну інших валют.

- 1 Виберіть тип одиниці вимірювання в пункті меню *Валюта* і виберіть **Опції** → *Курси обміну*. Відкриється список валют, і зверху Ви побачите поточну основну валюту.
- 2 Щоб змінити основну валюту, перейдіть до потрібної валюти (зазвичай, це Ваша національна валюта) і виберіть **Опції** → *Встан. як осн. вал.*
 -  **Важливо:** Коли Ви змінюєте основну валюту, всі попередньо запрограмовані курси обміну встановлюються на 0, тому потрібно ввести нові.
- 3 Додайте курси обміну, перейдіть до валюти і введіть новий курс, тобто скільки одиниць цієї валюти дорівнює одній одиниці вибраної основної валюти. Див. приклад збоку сторінки.
- 4 Коли Ви запрограмували всі потрібні курси обміну, можна почати конвертувати валюту, див. ['Конвертування одиниць'](#), стор. [117](#).



Нотатки

У "Вибраному" можна робити посилання на нотатки, а також надсилати їх на інші пристрої. Звичайні текстові файли (формат TXT), які Ви отримуєте, можна також зберегти у "Нотатках".

- Натисніть ( - ), щоб почати записувати. Натисніть , щоб видалити літери. Натисніть **Готово**, щоб зберегти.



Годинник

Зміна установок годинника

- Щоб змінити час або дату, виберіть **Опції** → *Установки* в "Годиннику". Щоб змінити годинник, що відображається на дисплеї у режимі очікування, прокрутіть вниз в установках *Дата і час* і виберіть *Тип годинника* → *Аналоговий* або *Цифровий*.

Настройка будильника

- 1 Щоб запрограмувати новий сигнал, виберіть **Опції** → *Завести будильн.*
- 2 Введіть потрібний час увімкнення сигналу будильника і натисніть **Добре**. Коли сигнал активізовано, на дисплеї відображається піктограма .



Увага: Будильник працює, навіть якщо телефон вимкнено.

- Щоб скасувати сигнал, перейдіть до годинника і виберіть **Опції** → *Скасув. будильн.*

Вимкнення сигналу

- Щоб вимкнути сигнал будильника, натисніть **Стоп**.
- Коли вмикається звуковий сигнал, натисніть будь-яку клавішу або **Дрімати**, щоб припинити сигнал на 5 хвилин, після яких він відновиться. Цю процедуру можна повторювати до п'яти разів.

Якщо настає запрограмований час сигналу, але телефон вимкнено, він самостійно вмикається і звучить сигнал. Якщо Ви натиснете **Стоп**, телефон запитає, чи бажаєте

 Перейдіть до **Меню** → **Дод.функ.** → **Нотатки**.

 Перейдіть до **Меню** → **Дод.функ.** → **Годинник**.

Опції в "Годиннику":
Завести будильн., Змін. уст. будильн., Скасув. будильн., Установки, Підказка та Вихід.

↩ Перейдіть до **Меню**
→ **Дод.функ.** →
Диктофон.

Опції в "Диктофоні":
*Відкрити, Запис аудіокліпів,
Видалити, Перен. до пам.
тел., Перен. до карт.пам.,
Познач./Скас.позн., Змін.
назву запису, Надіслати,
Дог. до Вибраного,
Установки, Підказка*
та *Вихід*.

↩ Перейдіть до
Меню → **Ігри**.

↩ Перейдіть
до **Меню** → **Дод.функ.**
→ **Картка пам'яті**.

Ви активізувати функцію дзвінків. Натисніть **Hi**, щоб вимкнути телефон, або **Tak**, щоб мати можливість телефонувати та отримувати дзвінки.



Увага: Не натискайте **Tak**, коли Ви знаходитесь в зоні, де користування бездротовим телефоном заборонено, або коли це може спричинити перешкоди або небезпеку.









Диктофон

Диктофон дозволяє записувати телефонні розмови та голосові нотатки. Якщо Ви запишете телефонну розмову, впродовж всього запису обидва співрозмовники кожні п'ять секунд чутимуть тональний сигнал.



Увага: Дотримуйтесь всіх місцевих законів стосовно запису дзвінків.
Не користуйтеся цією функцією, якщо це суперечить законодавству.

- Виберіть **Опції** → **Запис аудіокліпів** та перейдіть до будь-якої функції і натисніть , щоб її вибрати. Користуйтеся:  — щоб робити запис,  — щоб тимчасово припинити запис,  — щоб завершити запис,  — щоб перемотати запис вперед,  — щоб перемотати запис назад,  — щоб програти відкритий звуковий файл.



Увага: Диктофоном не можна користуватися під час активного дзвінка даних або з'єднання GPRS.

Ігри

Щоб почати гру, натисніть **Меню** → **Ігри**, перейдіть до піктограми гри і натисніть . Щоб отримати інструкцію щодо того, як грати, натисніть **Опції** → **Підказка**.



Картка пам'яті

Якщо у Вас є картка пам'яті, Ви можете використовувати її для збереження мультимедійних файлів, наприклад, відеозаписів та звукових файлів, фотографій, інформації з обміну повідомленнями, та створювати резервну копію з пам'яті Вашого телефону.

Картка пам'яті в торговому комплекті може містити рекламні матеріали третіх сторін, які Ви можете видалити.



Важливо: Зберігайте всі мініатюрні SIM-картки в недоступних для дітей місцях.



Увага: Докладну інформацію про способи використання картки пам'яті з іншими функціями та програмами Вашого Nokia 3660 надано у розділах, які описують ці функції та програми.

Щоб вставити картку пам'яті

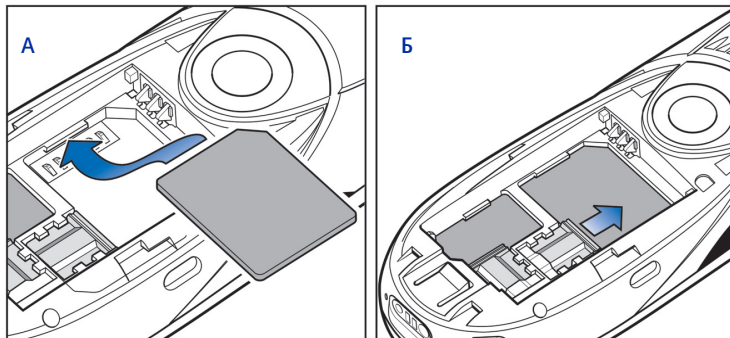

Мал. 1 Розміщення та надійне закріплення картки пам'яті.

- 1 Переконайтеся, що телефон вимкнено. Якщо увімкнено, натисніть і утримуйте , щоб вимкнути телефон.
- 2 Повернувши телефон задньою стороною до себе, зсуньте панель та вилучіть акумулятор, інструкції з усунення панелі дивіться у посібнику "Швидкий початок" 'Вставте SIM-картку та завантажте акумулятор'.
- 3 Розмістіть картку пам'яті у гнізді, як показано на мал. 1 А, стор. 121. Переконайтеся, що сторону із золотими контактами повернуто вниз.

Опції в картці пам'яті:

*Резервна пам. тел.,
Відновити з картки, Формат.
карт. пам., Назва карт.
пам'яті, Встановити пароль,
Змінити пароль, Видалити
пароль, Розбл. картку пам.,
Деталі пам'яті, Підказка та
Вихід.*



Мал. 2 Форматування картки пам'яті.

- 4 Посуньте срібний фіксатор поверх картки пам'яті, щоб встановити її надійно, див. мал. [1 Б](#), стор. [121](#).
- 5 Коли Ви надійно вставили картку, помістіть назад акумулятор, потім посуньте і встановіть назад панель.



Важливо: Не вилучайте картку пам'яті під час роботи. Перед тим, як вилучити картку пам'яті, переконайтеся, що всі програми картки пам'яті завершено.



Важливо: Якщо Ви інстальєте програму у картку пам'яті і Вам необхідно перезавантажити телефон, не вилучайте картку доки перезавантаження не буде завершено. Інакше, файли програми може бути втрачено.

Форматування картки пам'яті

Вам необхідно форматувати картку пам'яті перед тим, як використовувати її вперше.

- Виберіть *Опції* → *Формат. карт. пам.*

З'явиться запитання для підтвердження Вашого запиту і щойно Ви його підтвердили, почнеться процес форматування, див. мал. [2](#), стор. [122](#).

Створення резервної копії та відновлення інформації

Ви можете створювати резервну копію інформації з пам'яті Вашого телефону у картку пам'яті.

- Виберіть *Опції* → *Резервна пам. тел.*

Ви можете відновлювати інформацію з картки пам'яті у пам'ять Вашого телефону.

- Виберіть *Опції* → *Відновити з картки.*

Пароль картки пам'яті

Ви можете встановити пароль для захисту Вашої картки пам'яті від неавторизованого використання.



Увага: Пароль зберігається у Вашому телефоні і немає потреби вводити його знову доки Ви користуєтесь картою пам'яті на тому ж самому телефоні. Якщо Ви хочете скористатися картою пам'яті на іншому телефоні, Вам необхідно буде ввести пароль.

Щоб встановити, змінити або видалити Ваш пароль

- Виберіть *Опції* → *Встановити пароль*, *Змінити пароль*, або *Видалити пароль*.

Для кожної опції Вам потрібно буде ввести та підтвердити Ваш пароль. Пароль може бути завдовжки до 8 символів.



Важливо: Щойно Ви видалили пароль, картка пам'яті може використовуватись на будь-якому телефоні баз пароля.

Розблокування картки пам'яті

Якщо Ви вставите іншу картку пам'яті у Ваш телефон, буде виведений запит на введення паролю картки. Для розблокування картки,

- Виберіть *Опції* → *Розбл. картку пам.*

Перевірка поточної пам'яті

Використовуючи опцію *Деталі пам'яті*, Ви можете перевірити обсяг споживання пам'яті різними групами даних та обсяг пам'яті, доступної для встановлення нових програм або програмного забезпечення у Вашу картку пам'яті.

- Виберіть *Опції* → *Деталі пам'яті*

13. Послуги (XHTML)

➡ Перейдіть до **Меню** → **Послуги** або натисніть і утримуйте **[G]** в режимі очікування.

 **Глосарій:**
XHTML-браузер підтримує сторінки у форматі розширюваної мови розмітки гіпертексту (Extensible Hypertext Markup Language - XHTML) та мови розмітки для бездротового зв'язку (Wireless Markup Language - WML).

 **Увага:** Щоб скористатися цією функцією, телефон має бути увімкнено. Не вмикайте телефон в місцях, де заборонено використання бездротових пристроїв або де він може стати джерелом небезпеки або перешкод.

Різні оператори мережі в Інтернеті підтримують сторінки, спеціально розроблені для мобільних телефонів, і пропонують послуги на зразок новин, прогнозів погоди, банкіну, туристичної інформації, розваг та ігор. З XHTML-браузером Ви можете дивитися WAP-сторінки у форматі WML, XHTML-сторінки у форматі XHTML, або поєднання обох.

 **Увага:** Щоб дізнатися про наявність різноманітних послуг, цін та тарифів, зверніться до свого оператора стільникової мережі та/або до оператора послуг. Необхідні інструкції щодо використання послуг також можна отримати в оператора цих послуг.

Основні кроки для отримання доступу

- Збережіть установки, необхідні для доступу до web-послуги, якою Ви хочете скористатись. Див. наступний розділ ['Настройка установок телефону для послуги браузера'](#).
- Встановіть з'єднання з послугою. Див. стор. [125](#).
- Почніть перегляд web-сторінок. Див. стор. [127](#).
- Розірвіть з'єднання з послугою. Див. стор. [131](#).

Настройка установок телефону для услуги браузера

Отримання установок у розумному повідомленні

Отримувати сервісні установки можна у спеціальному короткому повідомленні — так званому розумному повідомленні — від оператора стільникового зв'язку або оператора послуг. Див. ['Отримання розумних повідомлень'](#), стор. 89. Додаткову інформацію можна отримати у свого оператора стільникового зв'язку або оператора послуг.

Введення установок вручну



Виконуйте інструкції, надані оператором послуг.

- 1 Перейдіть до **Установ.** → *Установки з'єднання* → *Точки доступу* та визначте установки для точки доступу. Див. ['З'єднання'](#), стор. 32.
- 2 Перейдіть до **Послуги** → **Опції** → *Додати закладку*. Введіть назву закладки та адресу сторінки браузера, визначеної для поточної точки доступу.

Процес з'єднання

Щойно Ви зберегли всі потрібні установки з'єднання, можна отримати доступ до сторінок браузера.

Є три різні способи отримати доступ до сторінок браузера:

- Виберіть домашню сторінку (🏠) свого оператора послуг,
- Виберіть закладку у вікні "Закладки" або
- Натисніть клавіші  - , щоб почати вводити адресу послуги браузера. Поле "Перейти до" внизу дисплея негайно активізується, і Ви можете продовжувати вводити адресу в ньому.

Після того як Ви вибрали сторінку або ввели адресу, натисніть , щоб почати завантажувати сторінку. Див. також ['Позначки з'єднання даних'](#), стор. 11.



Мал. 1 Вікно "Закладки" з полем "Перейти до" внизу екрана.



Порада!

Установки можна завантажити, наприклад, з web-сторінки оператора стільникового зв'язку або оператора послуг.



Порада! Щоб отримати доступ до вікна "Закладки" під час перегляду сторінок, натисніть і утримуйте . Щоб знов повернутися до вікна браузера, виберіть **Опції** → *Назад на сторінку*.

Опції у вікні "Закладки" (вибір закладки або папки): *Відкрити, Завантажити, Назад на сторінку, Нагіслати, Іти до URL-адреси | Знайти закладку, Додати закладку, Редагувати, Видалити, Читати серв. повід., Роз'єднати, Переміст. до папки, Нова папка, Познач./Скас.позн., Перейменувати, Очистити кеш, Деталі, Дог. до Вибраного, Установки, Підказка* та *Вихід*.

Захист з'єднання

Якщо під час з'єднання відображається позначка захисту () , передача даних між телефоном та шлюзом браузера або сервером здійснюється у зашифрованому та захищеному вигляді.



Увага: Однак відображення позначки захисту не означає, що дані, які передаються між шлюзом та сервером (тобто місцем, де знаходиться ресурс, що запитується), також захищені. Захист передачі даних на відрізу між шлюзом та сервером повинен забезпечуватись оператором послуг.

Перегляд закладок



Глосарій: Закладка містить Інтернет-адресу (обов'язково), назву закладки, точку доступу WAP, та якщо цього вимагає послуга — ім'я користувача та пароль.



Увага: На Вашому телефоні можуть бути попередньо задані закладки web-сайтів, які не мають відношення до Nokia. Nokia не надає жодної гарантії або схвалення цих web-сайтів. Якщо Ви захочете відвідати їх, Ви повинні бути так само обачними щодо безпеки або змісту, як і з будь-яким іншим web-сайтом.

У вікні "Закладки" можна побачити закладки, що вказують на різноманітні web-сторінки. Закладки позначаються наступними піктограмами:



— Початкова сторінка, визначена для точки доступу браузера. Якщо для браузерингу Ви користуєтесь іншою точкою web-доступу, початкова сторінка змінюється відповідно.





— Остання сторінка, яку Ви відвідали. Коли телефон від'єднується від послуги, адреса останньої сторінки, яку Ви відвідали, тримається в пам'яті, доки Ви не відвідаєте нову сторінку під час наступного сеансу зв'язку.



— Закладка відображає назву.

Коли Ви переглядаєте список закладок, можна побачити адресу виділеної закладки в полі "Перейти до" внизу дисплея. Див. мал. [1](#), стор. [125](#).

Як додавати закладки вручну

- 1 У вікні "Закладки" виберіть **Опції** → *Додати закладку*.
- 2 Починайте заповнювати поля, див. мал. 2, стор. 128. Обов'язковим пунктом є лише адреса. Якщо не визначити якусь іншу точку доступу, спеціальні призначається стандартна точка доступу. Натисніть , щоб ввести спеціальні символи, наприклад, / , . : або @. Натисніть , щоб видалити символи.
- 3 Виберіть **Опції** → *Зберегти*, щоб зберегти закладку.





Надсилання закладок

- Щоб надіслати закладку, перейдіть до неї та виберіть **Опції** → *Надіслати* → *Як коротке повідомл.*

Використання браузера

На сторінці браузера, нові посилання підкреслені і виділені блакитним кольором, а посилання, які Ви вже відвідували, — пурпуровим. Коли Ви виділяєте зображення, що слугують як посилання, навколо них з'являється блакитна рамка. Див. мал. 3, стор. 128.

Клавіші та команди, які використовуються під час використання браузера

- Щоб відкрити посилання, натисніть .
- Щоб пересуватися по вікну, використовуйте клавішу прокрутки.
- Щоб ввести в полі літери та цифри, натискайте клавіші  - . Натисніть , щоб ввести спеціальні символи, наприклад, / , . : або @. Натисніть , щоб видалити символи.

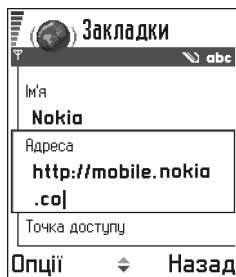

Опції під час використання браузера:
Відкрити, Опції послуг, Закладки, Журнал, Iти go URL-адреси, Перегл. зображ., Читати серв. повід., Збер. як закладку, Нагісл. закладку, Перезавантажити, Роз'єднати, Показ. зображення, Очистити кеш, Зберегти сторінку, Знайти, Деталі, Сеанс, Безпека, Установки, Підказка та Вихід.



Мал. 2 Редагування закладки.



Мал. 3 Web-сторінка.

- Щоб перейти до попередньої сторінки під час браузерингу, натисніть **Назад**. Якщо **Назад** недоступна, виберіть **Опції** → *Журнал*, щоб переглянути хронологічний список сторінок, які Ви відвідували під час сеансу браузерингу. Список в журналі очищується щоразу, коли Ви завершуєте сеанс.
- Щоб ставити галочки та робити вибір, натискайте .
- Щоб завантажити найновіший вміст із серверу, виберіть **Опції** → *Перезавантажити*.
- Щоб відкрити дочірній список команд або дій для поточно відкритої web-сторінки, виберіть **Опції** → *Опції послуг*.
- Натисніть та утримуйте , щоб від'єднатися від web-сервісу та завершити перегляд сторінок.

Перегляд нових сервісних повідомлень під час використання браузера

Щоб завантажити та продивитися нові сервісні повідомлення під час перегляду сторінок:

1. Виберіть **Опції** → *Читати серв. новіг*. (відображається, лише якщо є нові повідомлення).
2. Перейдіть до повідомлення та натисніть , щоб завантажити і відкрити його.

Додаткову інформацію про сервісні повідомлення див. в '[Сервісні повідомлення](#)', стор. [90](#).

Збереження закладок

- Щоб зберегти закладку під час використання браузера, виберіть **Опції** → *Збер. як закладку*
- Щоб зберегти закладку, отриману у розумному повідомленні, відкрийте його у скриньці вхідних повідомлень функції "Обмін повідомленнями" та виберіть **Опції** → *Збер. в Закладках*. Див. також '[Отримання розумних повідомлень](#)', стор. [89](#).

Перегляд збережених сторінок

Якщо Ви регулярно переглядаєте сторінки, які містять інформацію, що не дуже часто змінюється, наприклад, розклад руху потягів, Ви можете зберігати ці сторінки і переглядати їх потім в режимі оф-лайн.

- Щоб зберегти сторінку під час використання браузера, виберіть **Опції** → *Зберегти сторінку*.

Збережені сторінки позначаються наступною піктограмою:





— Збережена web-сторінка.

У вікні збережених сторінок Ви також можете створювати папки і зберігати в них web-сторінки.

Папки позначаються наступною піктограмою:



— Папка, що містить збережені web-сторінки.

- Щоб відкрити вікно "Збережені сторінки", натисніть  у вікні "Закладки", див. мал. 4, стор. 130. У вікні "Збережені сторінки" натисніть , щоб відкрити збережену сторінку.

Якщо Ви бажаєте встановити з'єднання із web-послугою і завантажити цю сторінку знов, виберіть **Опції** → *Перезавантажити*. Також можна організувати сторінки по папках.



Увага: Телефон залишається в режимі он-лайн після того, як Ви перезавантажуєте сторінку.

Опції у вікні "Збережені сторінки": *Відкрити, Назад на сторінку, Перезавантажити, Видалити, Читати серв. повід., Роз'єднати, Переміст. до папки, Нова папка, Познач./Скас.позн., перейменувати, Очистити кеш, Деталі, Дод. до Вибраного, Установки, Пігказка та Вихід.*

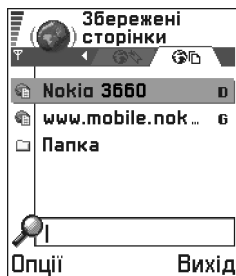

Мал. 4 Вікно "Збережені сторінки".



Глосарій:

Регулювання цифрових привілеїв (Digital Rights Management – DRM) – це система, яка захищає авторські права цифрового вмісту, який розповсюджується онлайн.

Завантаження

Ви можете завантажити такі об'єкти, як тони дзвінків, зображення, логотипи оператора та відеозаписи за допомогою мобільного браузера. Ці об'єкти можуть постачатися безкоштовно або бути платними.

Щойно завантажені, об'єкти обробляються відповідними програмами у Вашому телефоні, наприклад, завантажений фотознімок буде збережено в **Зображення**.



Увага: Інформація або послуги, до яких Ви отримали доступ, зберігаються в кеш-пам'яті Вашого телефону. Кеш-пам'ять – це буфер пам'яті, що зберігає дані тимчасово. Коли Ви спробували отримати доступ або отримали доступ до конфіденційної інформації, що вимагає введення паролю (наприклад, Ваш банківський рахунок), кожного разу після цього очистіть кеш-пам'ять свого телефону. Щоб очистити кеш, виберіть **Опції** → **Очистити кеш**.

Завантаження безпосередньо з web-сторінки

Щоб завантажити об'єкт безпосередньо з web-сторінки:

- Перейдіть до посилання та виберіть **Опції** → **Відкрити**.

Купівля об'єкта



Увага: Захист авторських прав може запобігти копіюванню, модифікації, передачі або пересиланню деяких зображень, тонів дзвінка та іншого вмісту.

Щоб завантажити об'єкт:

- Перейдіть до посилання та виберіть **Опції** → **Відкрити**.
- Виберіть відповідну опцію, щоб щось купити, наприклад, **Купити**.

Перевірка об'єкта перед завантаженням

Ви можете продивитися інформацію про об'єкт, перш ніж його завантажити. Деталі об'єкта можуть містити вартість, стислий опис та розмір.

 **Увага:** Переконайтеся, що Ваш оператор постачає таку послугу.

- Перейдіть до посилання та виберіть **Опції** → *Відкрити*. Деталі об'єкта відображаються у Вашому телефоні. Див. мал. 5, на стор. 131.
- Якщо Ви бажаєте продовжити завантаження, натисніть *Прийн.*, або якщо Ви хочете скасувати завантаження, натисніть *Скасув.*

Як завершити з'єднання

- Виберіть **Опції** → *Роз'єднати*, або
- Натисніть і утримуйте , щоб завершити використання браузера і повернутися в режим очікування.

Установки браузера

- *Станд. точка гост.* — Якщо Ви бажаєте змінити стандартну точку доступу, натисніть , щоб відкрити список наявних точок доступу. Поточну стандартну точку доступу виділено. Додаткову інформацію див. в *'З'єднання'*, стор. 32.
- *Показати зображ.* — Виберіть, чи відображати графіку під час використання браузера. Якщо Ви вибираєте *Ні*, завантажити зображення можна пізніше під час використання браузера, якщо вибрати **Опції** → *Показ. зображення*
- *Розмір шрифту* — Ви можете вибрати п'ять розмірів тексту в браузері: *Найменший*, *Маленький*, *Нормальний*, *Великий* та *Найбільший*.
- *Станд. кодування* — Щоб переконатися, що текстові символи на сторінках у браузері відображаються належним чином, виберіть відповідний тип мови.
- *Cookies* — *Дозволити* / *Відхилити*. Можна вмикати та вимикати отримання та відправлення Cookies.
- *Пігтв. надсил. DTMF* — *Завжди* / *Тільки вперше*. Браузер підтримує функції, до яких Ви можете отримати доступ під час перегляду сторінок. Ви можете: зателефонувати, переглядаючи сторінку браузера, надіслати тони DTMF під час розмови по телефону, зберегти в "Контактах" ім'я та номер телефону зі сторінки браузера. Виберіть,

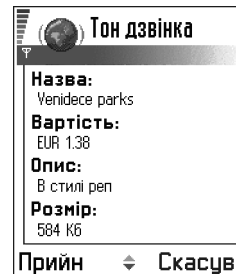

Мал. 5 Приклад переліку деталей у файлі вмісту.

чи потрібне підтвердження, перш ніж телефон відправить тони DTMF під час голосового дзвінка. Див. також "Тони DTMF", стор. [20](#).

- *Перенесення слів* – Виберіть *Вимкнено*, якщо Ви не хочете, щоб текст у абзаці переносився автоматично, або *Увімкнено*, якщо навпаки – хочете.



14. Програми (Java™)



Увага: Щоб скористатися цією функцією, телефон має бути увімкнено. Не вмикайте телефон в місцях, де заборонено використання бездротових пристроїв або де він може стати джерелом небезпеки або перешкод.

В головному вікні "Програми" можна відкрити або видалити інсталювані програми Java. У вікні "Інсталювати" можна інсталювати нові програми Java (розширення файла .JAD або .JAR).



Увага: Ваш телефон підтримує програми J2ME™ Java. Не завантажуйте програми PersonalJava™ на свій телефон, оскільки інсталювати їх неможливо.

Коли Ви відкриваєте "Програми", можна побачити список програм Java, які були інсталювані на Вашому телефоні. Див. мал. 1, на стор. 134.

- Перейдіть до якоїсь програми та виберіть **Опції** → *Перегляд геталей*, щоб побачити:
 - *Стан* — *Встановлені*, *Виконується* або *Завантажені* (відображається лише у вікні "Інсталювати"),
 - *Версія* — номер версії програми,
 - *Постач.* — постачальник або виробник програми,
 - *Розмір* — розмір програмного файлу в кілобайтах,
 - *Тип* — короткий опис програми,
 - *URL* — адреса інформаційної сторінки в Інтернеті та
 - *Дані* — розмір даних програми, наприклад, кращі результати ігор, в кілобайтах.
- Щоб почати з'єднання передачі даних та переглянути додаткову інформацію про програму, перейдіть до програми та виберіть **Опції** → *Iu go URL*.
- Щоб почати з'єднання передачі даних та щоб перевірити, чи наявне оновлення для цієї програми, перейдіть до програми та виберіть **Опції** → *Оновити*.

Програми використовують спільну пам'ять. Див. *'Спільна пам'ять'*, стор. 16.



Перейдіть до **Меню**
→ **Програми**

Опції в головному вікні "Програм": *Відкрити*, *Перегляд геталей*, *Установки*, *Видалити*, *Iu go URL*, *Оновити*, *Підказка* та *Вихід*.



Мал. 1 Головне вікно "Програм".

Опції у вікні

"Інсталиювати":

[Установити](#), [Переглян.](#)

[деталі](#), [Вигалити](#), [Підказка](#)
та [Вихід](#).

Інсталяція програми Java

Інсталяційні файли можна пересилати на Ваш телефон з комп'ютера, завантажувати під час перегляду сторінок в Інтернеті або надсилати у мультимедійному повідомленні, як додаток до електронного повідомлення, через Bluetooth або через ІФЧ. Якщо Ви користуєтеся комплектом програм ПК для Nokia 3660, щоб переслати файл, збережіть його в папці `c:\nokia\installs` на своєму телефоні.



Важливо: Інсталиуйте програмне забезпечення лише з джерел, що забезпечують належний захист від вірусів та іншого шкідливого програмного забезпечення.

- 1 Щоб переглянути інсталяційні пакети в головному вікні "Програм", натисніть , щоб відкрити вікно [Завантаж.](#)



Увага: У вікні "Інсталиювати" можна інсталиювати лише інсталяційні файли для програмного забезпечення Java з розширенням .JAD або .JAR.

- 2 Щоб інсталиювати програму, перейдіть до інсталяційного файлу та виберіть [Опції](#) → [Установити](#).

Як альтернатива, знайдіть в пам'яті телефону інсталяційний файл, виберіть цей файл та натисніть , щоб розпочати інсталяцію. Див. приклад збоку сторінки.

- 3 Натисніть [Так](#), щоб підтвердити інсталяцію.

Для інсталяції потрібен файл .JAR. Якщо він відсутній, телефон може попросити Вас завантажити його. Якщо для "Програм" не визначено точку доступу, телефон попросить її вибрати. Коли Ви завантажуєте JAR-файл, можливо знадобиться ввести ім'я користувача та пароль, щоб отримати доступ до сервера. Все це Ви маєте отримати від постачальника або виробника програми.

Під час інсталяції телефон перевіряє цілісність пакету, що інсталиюється. Телефон відображає інформацію про перевірку, що здійснюються, і надає Вам можливість вибору продовжити або скасувати інсталяцію. Щойно телефон перевірів цілісність пакету програмного забезпечення, програма інсталиюється на Вашому телефоні.

- 4 Телефон інформує Вас про завершення інсталяції.
Щоб відкрити програму Java після інсталяції, потрібно перейти до головного вікна "Програми".



Порада! Коли Ви переглядаєте WAP-сторінки або сторінки браузера, можна звантажити інсталяційний файл та одразу ж його інстальувати. Проте, зверніть увагу, що, під час інсталяції, з'єднання залишається активним у фоновому режимі.

Як відкрити програму Java

- Перейдіть до програми у головному вікні "Програми" та натисніть , щоб відкрити її.

Видалення програми Java

- Виберіть певну програму у головному вікні "Програми" та виберіть **Опції** → *Vigalutu*.

Установки програми Java

Щоб визначити стандартну точку доступу для завантаження відсутніх компонентів, виберіть **Опції** → *Установки* → *Станг. Точка гост.* Додаткову інформацію про створення точок доступу див. в '*Точки доступу*', стор. [35](#).

Перейдіть до якоїсь програми та виберіть **Опції** → *Установки* і потім виберіть:

- *Точка доступу* — Виберіть точку доступу, яку використовуватиме програма для завантаження додаткових даних.
- *Мережне з'єднання* — Деякі програми Java можуть вимагати встановлення з'єднання даних з певною точкою доступу. Якщо не було вибрано жодної точки доступу, Вас попросять її вибрати. Опції:
Дозволено — З'єднання встановлюється негайно без попередження.
Спершу запитати — Телефон запитає дозволу, перш ніж програма встановить з'єднання.
Не дозволено — З'єднання не дозволено.



Приклад: Якщо Ви отримали інсталяційний файл як додаток до електронного повідомлення, перейдіть до своєї поштової скриньки, відкрийте електронне повідомлення, відкрийте вікно "Додатки", перейдіть до інсталяційного файла та натисніть , щоб розпочати інсталяцію.

15. Менеджер — інсталяція програм та програмного забезпечення

➔ Перейдіть до **Меню**
→ **Інструмен.** →
Менеджер



Опції в головному вікні "Менеджера": *Перегляг деталей, Перегл. сертифікат, Установити, Видалити, Перегл. протокол, Нагісл. протокол, Деталі пам'яті, Підказка та Вихід.*



Увага: Телефон має бути увімкнено, якщо Ви бажаєте користуватися функціями у папці **Інструмен.** Не вмикайте телефон в місцях, де заборонено використання бездротових телефонів або де він може стати джерелом небезпеки або перешкод.

В "Менеджері" можна інстальювати нові програми та пакети програмного забезпечення, а також видаляти програмне забезпечення з телефону. Можна також перевірити обсяг пам'яті, що використовується.

Коли Ви відкриваєте "Менеджер", можна побачити такий список:

- інсталяційні пакети, що були збережені в "Менеджері",
- частково інстальоване програмне забезпечення (позначається ) , та
- повністю інстальовані програми, які можна видалити (позначаються .



Увага: В "Менеджері" можна лише користуватися файлами для інсталяції програмного забезпечення пристроїв з розширенням .SIS.

- Перейдіть до інсталяційного файла та виберіть **Опції** → *Перегляг деталей*, щоб переглянути наступне: *Назва, Версія, Тип, Розмір, Постач.* та *Стан* пакету програмного забезпечення.

- Перейдіть до пакету програмного забезпечення та виберіть **Опції** → *Перегл. сертифікат*, щоб відобразити деталі сертифікату захисту пакету програмного забезпечення. Див. '[Керування сертиф.](#)', стор. [42](#).



Важливо: Інстальуйте програмне забезпечення лише з джерел, що забезпечують належний захист від вірусів та іншого шкідливого програмного забезпечення.

Щоб допомогти Вам, система інсталяції програмного забезпечення використовує цифрові підписи та сертифікати на пакетах програмного забезпечення. Не інстальуйте програму, якщо під час інсталяції "Менеджер" висвічує попередження щодо безпеки.

Інсталяція програмного забезпечення

Можна інстальувати програми, що спеціально призначені для Nokia 3660 або підходять для операційної системи "Symbian". Пакет програмного забезпечення зазвичай являє собою один великий стиснутий файл, що містить багато складових файлів.



Увага: Якщо Ви інстальуете програму, що не призначена спеціально для Nokia 3660, її функціонування та вигляд можуть суттєво відрізнитися від звичайних програм Nokia 3660.



Важливо: Якщо Ви інстальуете файл, що містить оновлення або відновлення існуючої програми, оригінальну програму можна відновити, лише якщо у Вас є оригінальний інсталяційний файл або повна резервна копія видаленого пакету програмного забезпечення. Щоб відновити оригінальну програму, спершу видаліть цю програму і потім інстальуйте її знов з оригінального інсталяційного файла або з резервної копії.

- 1 Інсталяційні пакети можна пересилати на Ваш телефон з комп'ютера, завантажувати під час перегляду сторінок в Інтернеті або надсилати у мультимедійному повідомленні, як додаток до електронного повідомлення, через Bluetooth або через ІФЧ. Якщо Ви користуєтесь комплектом програм ПК для Nokia 3660, щоб переслати файл, збережіть його в папці **c:\nokia\installs** на своєму телефоні.



Порада!

Щоб інстальувати програми Java™ (розширення файла .JAD або .JAR), перейдіть до "Програм". Додаткову інформацію див. в 'Програми (Java™)', стор. [133](#).



Порада! Виберіть

Опції → *Перегл. протокол*, щоб побачити, які пакети програмного забезпечення було інстальовано або видалено і коли.

**Приклад:**

Якщо Ви отримали інсталяційний файл як додаток до електронного повідомлення, перейдіть до своєї поштової скриньки, відкрийте електронне повідомлення, відкрийте вікно "Додатки", перейдіть до інсталяційного файла та натисніть , щоб розпочати інсталяцію.

- 2 Відкрийте "Менеджер", перейдіть до інсталяційного пакету, та виберіть **Опції** → **Установити**, щоб розпочати інсталяцію.
Як альтернатива, знайдіть в пам'яті телефону або в картці пам'яті інсталяційний файл, виберіть цей файл та натисніть , щоб розпочати інсталяцію. Див. приклад збоку сторінки.

Якщо Ви інстальєте програмне забезпечення без цифрового підпису або сертифікату, телефон попереджає Вас про ризики інсталяції програмного забезпечення. Продовжуйте інсталяцію, лише якщо Ви абсолютно певні щодо джерела та вмісту даного пакету програмного забезпечення.

Під час інсталяції телефон перевіряє цілісність пакету, що інстальюється. Телефон відображає інформацію про перевірки, що здійснюються, і надає Вам можливість вибору продовжити чи скасувати інсталяцію. Щойно телефон перевірів цілісність пакету програмного забезпечення, програма інстальюється на Вашому телефоні.

Видалення програмного забезпечення

- 1 Щоб видалити пакет програмного забезпечення, перейдіть до нього та виберіть **Опції** → **Видалити**.
- 2 Натисніть **Так**, щоб підтвердити видалення.



Важливо: Якщо Ви видаляєте програмне забезпечення, його можна знов інстальювати, лише якщо у Вас є оригінальний пакет програмного забезпечення або повна резервна копія видаленого пакету програмного забезпечення. Якщо Ви видалили пакет програмного забезпечення, можливо, Ви не зможете більше відкривати документи, створені в цій програмі. Якщо інший пакет програмного забезпечення залежить від пакету програмного забезпечення, який Ви видалили, цей інший пакет може припинити працювати. Детальну інформацію див. у документації до інстальованого пакету програмного забезпечення.

Перегляд поточної пам'яті

- Щоб відкрити вікно пам'яті, виберіть **Опції** → *Деталі пам'яті*.



Увага: Якщо у Вашому телефоні вставлена картка пам'яті, у Вас буде вибір переглянути дві пам'яті: одна з них — *Пам'ять телефону*, а інша — *Картка пам'яті*. Якщо ні, то Ви побачите лише одне вікно — *Пам'ять телефону*.

Коли Ви відкриваєте будь-яке з вікон пам'яті, телефон обчислює обсяг вільної пам'яті для збереження даних та інсталяції нового програмного забезпечення. У вікнах пам'яті можна подивитись споживання пам'яті різними групами даних: *Календар, Контакти, Документи, Повідомлен., Зображення, Звук файли, Відеокліпи, Програми, Поточна пам.* та *Вільна пам.*



Порада! Якщо пам'ять майже вичерпано, видаліть якісь документи, або перемістіть їх до картки пам'яті. Див. також розділ '[Пошук та усунення несправностей](#)', стор. [150](#).



Порада!

Щоб надіслати свій інсталяційний протокол до "довідкового столу", щоб там змогли побачити, що було інстальовано або видалено, виберіть **Опції** → *Нагісл. протокол* → *Як коротке повідомл.* або *Як ел. повідомлення* (доступне, тільки якщо введені правильні установки електронної пошти).

16. Можливості з'єднання

← Перейдіть до Меню
→ Зв'язок → Bluetooth

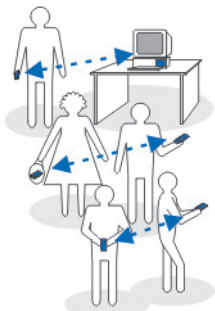

Мал. 1 Використання Bluetooth.

Увага: Телефон має бути увімкнено, якщо Ви бажаєте користуватися функціями у папці **Зв'язок**. Не вмикайте телефон в місцях, де заборонено використання бездротових телефонів або де він може стати джерелом небезпеки або перешкод.

Можна передавати дані зі свого телефону на інший сумісний пристрій, наприклад, на телефон або комп'ютер через Bluetooth або ІФЧ.



З'єднання Bluetooth



Увага: Телефон Nokia 3660 розроблено для сумісності та установки Bluetooth Specification 1.1. Проте, здатність до взаємодії між телефоном та іншими виробами з бездротовою технологією Bluetooth залежить також від режимів та протоколів, що використовуються. За додатковою інформацією щодо сумісності між пристроями Bluetooth, звертайтеся, будь ласка, до вашого дилера.

Bluetooth уможливує безкоштовний бездротовий зв'язок між електронними пристроями, що знаходяться на відстані до 10 метрів. З'єднання Bluetooth використовується для надсилання зображень, відео, текстів, візитних карток, календарних записів, а також для бездротового з'єднання з пристроями, обладнаними Bluetooth, наприклад з комп'ютерами.

Оскільки пристрої Bluetooth підтримують з'єднання за допомогою радіохвиль, Ваш телефон та інший пристрій Bluetooth необов'язково повинні бути у полі зору один одного. Див. мал. 1, стор. 140.

Ці два пристрої повинні лише знаходитися не далі ніж за 10 метрів один від одного, хоча на з'єднання можуть впливати перешкоди, на зразок стін або інших електронних пристроїв.

Користування Bluetooth споживає додаткову енергію акумулятора, тому час роботи телефону зменшується. Пам'ятайте про це, коли виконуєте інші операції з телефоном.

Щодо використання пристроїв Bluetooth можуть існувати обмеження. Перевірте місцеве законодавство.

Активізація програми Bluetooth вперше

Коли Ви активізуєте програму Bluetooth вперше, за підказкою своєму телефону потрібно дати назву Bluetooth.



Увага: Після того як Ви активізували Bluetooth та змінили *Вугимість мого тел.* на *Показати всім*, інші користувачі пристрою Bluetooth можуть бачити Ваш телефон та цю назву.

- Введіть назву (макс. 30 літер). Якщо Ви надіслали дані за допомогою Bluetooth перед тим, як дати назву Bluetooth своєму телефону, буде використовуватись назва за умовчанням.

Установки Bluetooth

Щоб змінити установки Bluetooth, перейдіть до необхідної Вам установки і натисніть .

- *Bluetooth* – виберіть *Увімкнено*, якщо Ви хочете скористатися Bluetooth. Якщо Ви встановили Bluetooth на – *Вимкнено*, всі активні з'єднання Bluetooth завершуються, і Bluetooth не можна використовувати для надсилання або отримання даних.
- *Вугимість мого тел.* – Якщо вибрати *Показати всім*, інші пристрої Bluetooth можуть знайти Ваш телефон під час пошуку пристроїв. Якщо вибрати *Схована*, інші пристрої не знайдуть Ваш телефон під час пошуку пристроїв.
- *Моя назва Bluetooth* – Визначте назву Bluetooth для Вашого телефону. Після того як Ви активізували Bluetooth та змінили *Вугимість мого тел.* на *Показати всім*, інші користувачі пристрою Bluetooth можуть бачити це ім'я.



Порада! Під час пошуку пристроїв деякі пристрої Bluetooth можуть показувати тільки унікальні адреси Bluetooth (адреси пристроїв). Щоб знайти цю унікальну адресу Bluetooth свого телефону, в режимі очікування введіть код ***#2820#**.



Мал. 2 Установки Bluetooth



Порада!

Щоб надіслати текст через Bluetooth (замість коротких повідомлень), перейдіть до **Нотатки**, введіть текст та виберіть **Опції** → **Нагіснати** → **Через Bluetooth**.

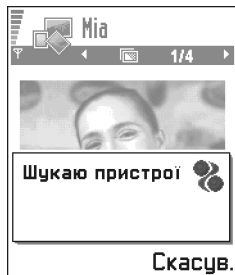

Мал. 3 В разі надсилання зображення через Bluetooth телефон починає пошук пристроїв.

Надсилання даних через Bluetooth

 **Увага:** Одночасно можливе лише одне з'єднання Bluetooth.

- 1 Відкрийте програму, де зберігається об'єкт, який потрібно надіслати. Наприклад, щоб переслати фото на інший пристрій, відкрийте програму "Зображення".
- 2 Перейдіть до об'єкта, який потрібно надіслати, наприклад фото, і виберіть **Опції** → *Навігати* → *Через Bluetooth*.
- 3 Телефон починає пошук пристроїв, які знаходяться в межах досяжності. Обладнані Bluetooth пристрої, які знаходяться в межах досяжності, починають з'являтися на дисплеї один за одним. Див. мал. 3, стор. 142. Можна бачити піктограму пристрою, назву пристрою Bluetooth, тип пристрою або коротке ім'я. Спаровані пристрої відображаються з позначкою .

 **Увага:** Якщо Ви шукали пристрої Bluetooth раніше, спочатку відображається список попередньо знайдених пристроїв. Щоб почати новий пошук, виберіть **Ще пристрої**. В разі вимкнення телефону список пристроїв видаляється, і необхідно почати пошук пристроїв знов, перш ніж надсилати дані.

 - Щоб перервати пошук, натисніть **Стоп**. Список пристроїв заморожується, і Ви можете почати встановлювати з'єднання з одним із вже знайдених пристроїв.
- 4 Перейдіть до пристрою, з яким Ви бажаєте з'єднатися, і натисніть **Вибрати**. Об'єкт, який Ви надсилаєте, копіюється в скриньку "Вихідні" і відображається нотатка *З'єднуюся*.
- 5 **Парування (якщо не вимагається іншим пристроєм, перейдіть до кроку 6)**
 - Якщо другий пристрій вимагає парування, перш ніж можна буде переслати дані, подається тональний сигнал з проханням ввести пароль.
 - Створіть свій власний пароль (від 1 до 16 знаків, цифровий) і дійдіть згоди з іншим власником пристрою Bluetooth стосовно використання цього пароля. Цей пароль використовується тільки одноразово і Вам не потрібно його запам'ятовувати.
 - Після парування пристрій зберігається у вікні "Спаровані пристрої".
- 6 Після того, як з'єднання встановлено успішно, на дисплей виводиться нотатка *Насилаю дані*.





Увага: Дані, які були отримані через Bluetooth, можна знайти в папці "Вхідні", в розділі "Обмін повідомленнями". Додаткову інформацію див. на стор. [87](#).





Увага: Якщо надсилання невіддале, повідомлення або дані буде видалено. Повідомлення, надіслані через Bluetooth, не зберігаються в папці "Чернетки" пункту меню "Обмін повідомленнями".

Перевірка статусу з'єднання Bluetooth

- Коли в режимі очікування відображається , Bluetooth активний.
- Коли  блимає, Ваш телефон робить спроби з'єднатися з іншим пристроєм.
- Коли  відображається постійно, з'єднання Bluetooth активне.

Вікно "Спаровані пристрої"

Парування з іншим пристроєм робить пошуки пристрою більш легкими і швидкими. Спаровані пристрої легше розпізнати, вони позначені  в списку результатів пошуку. У головному вікні Bluetooth натисніть , щоб відкрити список спарованих пристроїв ().

Парування з пристроєм

- 1 Виберіть **Опції** → *Новий парн.пристр.* у вікні "Спаровані пристрої". Телефон починає пошук пристроїв, які знаходяться в межах досяжності. Або якщо Ви шукали пристрої Bluetooth раніше, спочатку відображається список попередньо знайдених пристроїв. Щоб почати новий пошук, виберіть **Ще пристрої**.
- 2 Перейдіть до пристрою, з яким Ви бажаєте спаруватися, і натисніть **Вибрати**.
- 3 Обміняйтеся паролями, див. крок [5](#) (Парування) в попередньому розділі. Пристрій додається до списку "Спаровані пристрої".

Скасування парування

- У вікні "Спаровані пристрої" перейдіть до пристрою, парування якого Ви бажаєте скасувати, і натисніть  або виберіть **Опції** → *Вигалити*. Пристрій видаляється з переліку "Спаровані пристрої" і парування скасовується.
- Якщо Ви бажаєте скасувати всі пари, виберіть **Опції** → *Вигалити всі*.



Глосарій:

Парування означає аутентифікацію. Користувачі пристроїв, обладнаних Bluetooth, мають дійти згоди стосовно пароля і використовувати той самий пароль для обох пристроїв з метою їх парування. Пристрої, що не мають інтерфейсу користувача, мають пароль, запрограмований на заводі.

Піктограми для різних пристроїв Bluetooth:



— *Комп'ютер,*



— *Телефон,*



— *Інші та*



— *Невідомий.*

Опції у вікні "Спаровані пристрої": *Новий парн.пристр., З'єднати / Роз'єднати, Призн. корот.назву, Видалити, Видалити всі, Встан. як авториз. / Встан. як неавтор., Підказка та Вихід.*



Порада!

Через Bluetooth Ви також можете грати в міжtelefonні ігри.



Приклад:

Дайте коротку назву обладнаному Bluetooth пристрою Вашого друга або власному комп'ютеру, щоб мати змогу легше впізнавати його.



Увага: Якщо Ви поточно з'єднані з пристроєм і скасовуєте парування з цим пристроєм, парування негайно видаляється, але з'єднання залишається активним.

Призначення коротких назв спарованим пристроям

Ви можете визначити коротку назву (прізвисько, псевдонім), щоб легше впізнавати певний пристрій. Ця назва зберігається в пам'яті телефону і інші користувачі пристрою Bluetooth не можуть її бачити.

- Щоб призначити коротку назву, перейдіть до пристрою і виберіть **Опції** → *Призн. корот.назву*. Введіть коротку назву та натисніть **Добре**.



Увага: Виберіть назву, яку легко запам'ятати та впізнати. Пізніше, коли Ви шукатимете пристрої або інший пристрій вимагатиме з'єднання, для ідентифікації пристрою буде використовуватись вибрана Вами назва.

Визначення пристрою як авторизованого або неавторизованого



Після парування з пристроєм можна визначити його як авторизований або неавторизований:

Неавторизований (за умовчанням) — Запити на з'єднання з цього пристрою потрібно отримувати кожного разу окремо.

Авторизований — З'єднання між Вашим телефоном і цим пристроєм може здійснюватися без Вашого відомо. Окреме визнання або авторизація не потрібні. Використовуйте цей статус для власних пристроїв, наприклад свого ПК, або для пристроїв, які належать особі, якій Ви довіряєте. Піктограма  додається поруч з авторизованими пристроями у вікні "Спаровані пристрої". Див. мал. 4, стор. 145.

- У вікні "Спаровані пристрої" перейдіть до пристрою і виберіть **Опції** → *Встан. як авториз. / Встан. як неавтор.*

Отримання даних через Bluetooth

Коли Ви отримуєте дані через Bluetooth, подається тональний сигнал і телефон запитує, чи Ви бажаєте прийняти повідомлення Bluetooth. Якщо Ви приймаєте, відображається , і об'єкт зберігається у папці "Вхідні" пункту меню "Обмін повідомленнями". Повідомлення Bluetooth позначені за допомогою . Додаткову інформацію див. на стор. [87](#).

Роз'єднання Bluetooth



З'єднання Bluetooth роз'єднується автоматично після надсилання або отримання даних.

Інфрачервоний зв'язок

Через інфрачервоний порт можна надсилати і отримувати дані, на зразок візитних карток і календарних записів, на сумісний телефон або пристрій для обробки даних та з них.

Не спрямовуйте інфрачервоний промінь (ІФЧ) на чиєсь око та не дозволяйте йому перешкоджати іншим ІФЧ-пристроям. Цей пристрій є продуктом категорії Class 1 Laser.

Надсилання та отримання даних через інфрачервоний порт

 **Увага:** Всі об'єкти, отримані через інфрачервоний зв'язок, зберігаються у папці "Вхідні" пункту меню "Обмін повідомленнями". Нові повідомлення ІФЧ позначені . Додаткову інформацію див. на стор. [87](#).

- 1 Переконайтеся, що інфрачервоні порти пристрою, що надсилає, та пристрою, що отримує, знаходяться один напроти одного і між ними немає перешкод. Відстань між ними має не перевищувати одного метру. Щоб знайти інфрачервоний порт, див. малюнок "Клавіші і частин" у посібнику "Швидкий початок".
- 2 Користувач пристрою, що отримує, активізує інфрачервоний порт. Щоб активізувати інфрачервоний порт Вашого телефону для отримання даних через ІФЧ, перейдіть до [Меню](#) → [Зв'язок](#) → [ІФЧ](#) і натисніть .

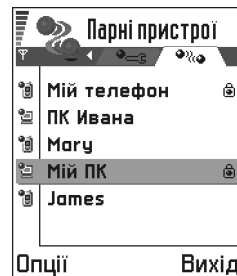

Мал. 4 Два пристрої визначені як авторизовані.

 Щоб почати інфрачервоний зв'язок, перейдіть до [Меню](#) → [Зв'язок](#) → [ІФЧ](#)

 **Порада!**

Ви також можете грати в міжтелефонні ігри через ІФЧ.

**Приклад:**

Надіслати контактну картку через ІФЧ: (1)
 Попросіть отримувача активізувати інфрачервоний порт на своєму пристрої. (2)
 Перейдіть до "Контактів", перейдіть до картки і виберіть **Опції** → *Надіслати візитку* → *Через ІФЧ*.



- 3 Користувач пристрою, що надсилає, вибирає потрібну функцію інфрачервоного зв'язку, щоб почати передачу даних.
 Щоб надіслати дані через ІФЧ, виберіть в якійсь програмі **Опції** → *Надіслати* → *Через ІФЧ*.

Якщо передача даних не почалась впродовж однієї хвилини після активації інфрачервоного порту, зв'язок скасовується, і його потрібно встановлювати знов.



Увага: Windows 2000: Щоб мати змогу використовувати інфрачервоний зв'язок для передачі файлів між Вашим Nokia 3660 та сумісним комп'ютером, перейдіть до "Control Panel" ("Панелі керування") та виберіть "Wireless Link" ("Бездротове посилання"). В закладці "File Transfer" ("Передача файлів") поставте позначку біля "Allow others" ("Дозволити іншим"), щоб дозволити іншим надсилати файли на Ваш комп'ютер за допомогою інфрачервоного зв'язку.

Перевірка статусу інфрачервоного зв'язку

- Коли  блимає, телефон намагається встановити зв'язок з іншим пристроєм або зв'язок було втрачено.
- Коли на дисплеї безперервно висвічується , це означає, що активізовано інфрачервоний зв'язок і телефон готовий надсилати та отримувати дані через інфрачервоний порт.

З'єднання Вашого телефону з комп'ютером

Для додаткової інформації щодо встановлення з'єднання із сумісним комп'ютером через інфрачервоний зв'язок або Bluetooth, а також щодо установки комплекту програм ПК для Nokia 3660 див. **Посібник з установки для комплекту програм ПК** на компакт-диску в розділі "Установити". Додаткову інформацію про те, як користуватися комплектом програм ПК для Nokia 3660, див. в **підказці он-лайн** стосовно комплекту програм ПК.

Використання компакт-диску

Компакт-диск має запуститися автоматично після того, як Ви вставили його у пристрій для зчитування компакт-дисків сумісного ПК. Якщо ні, виконайте наступні кроки:

- 1 Клацніть на кнопці **Start (Пуск)** і виберіть Programs (Програми) → Windows Explorer.
- 2 Знайдіть на компакт-диску файл під назвою **Nokia3660.exe** і двічі клацніть на ньому. Відкриється інтерфейс компакт-диску.
- 3 Комплект програм ПК для Nokia 3660 можна знайти в розділі "Установити". Двічі клацніть на 'PC Suite for Nokia 3660' (Комплект програм ПК для Nokia 3660). Майстер інсталяції допоможе виконати інсталяцію.



Використання телефону як модему для з'єднання з Інтернетом або отримання та надсилання факсимільних повідомлень

Детальні інструкції з інсталяції можна знайти в **Швидкому посібнику з Modem Options for Nokia 3660** на компакт-диску, який постачається разом з телефоном.



Sync – віддалена синхронізація



Увага: Ви маєте завантажити програму Sync (Синхро) з веб-сторінки Nokia www.nokia.com/phones/3660/support.

Програма Sync дозволяє синхронізувати Ваш календар і контакти з різними програмами календаря та адресної книги на сумісному комп'ютері або в Інтернеті. Синхронізація відбувається через дзвінок даних GSM або з'єднання пакетних даних.

Програма синхронізації використовує технологію SyncML для синхронізації. Щоб отримати інформацію стосовно сумісності SyncML, зверніться до постачальника програм календаря або адресної книги, з якими Ви бажаєте синхронізувати дані на своєму телефоні.



Перейдіть до **Меню**
→ **Зв'язок** →
Синхронізація

**Глосарій:**



Режим синхронізації – це установки віддаленого сервера. Можна створити кілька режимів, якщо Ви бажаєте синхронізувати дані з кількома серверами або програмами.

Опції в головному вікні "Віддалена синхронізація":
Синхронізувати, Новий реж. синхр., Рег. режим синхр., Вигалити, Перегл. протокол, Підказка
 та *Вихід*.

Створення нового режиму синхронізації

- 1 Якщо не визначено жодного режиму, телефон Вас запитає, чи бажаєте Ви створити новий режим. Виберіть **Так**.
 Щоб створити новий режим, окрім існуючого, виберіть **Опції** → *Новий реж. синхр.*
 Виберіть, чи Ви бажаєте використовувати стандартну установку значень або копіювати значення з існуючого режиму як основу для нового режиму.
- 2 Визначте наступне:
Ім'я режиму синхр. – Введіть описову назву режиму.
Тип носія / Адреса сервера / Порт / Аутентифікація HTTP – Зв'яжіться зі своїм оператором послуг або системним адміністратором для отримання правильних значень.
Точка доступу – Виберіть точку доступу для з'єднання даних. Додаткову інформацію див. в *'З'єднання'*, стор. **32**.
Ім'я користувача – Ваш ідентифікатор для сервера синхронізації. Зв'яжіться зі своїм оператором послуг чи системним адміністратором, щоб отримати ідентифікатор.
Пароль – Введіть свій пароль. Зв'яжіться з Вашим оператором послуг чи системним адміністратором, щоб отримати вірні значення.
Календар – Виберіть *Так*, якщо бажаєте синхронізувати календар.
Вигал. календар – Введіть правильний шлях до Вашого календаря на сервері. Необхідно визначити, чи попередня установка *Календар* була встановлена на *Так*.
Контакти – Виберіть *Так*, якщо бажаєте синхронізувати свої контакти.
Вигалені контакти – Введіть правильний шлях до Вашої віддаленої адресної книги на сервері. Необхідно визначити, чи попередня установка *Контакти* була встановлена на *Так*.
- 3 Натисніть **Готово**, щоб зберегти установки.

Синхронізація даних

В головному вікні "Віддалена синхронізація" можна побачити різні режими. Див. мал. **5**, стор. **149**. Також можна побачити, який протокол використовує режим:  http або  WAP і який вид даних буде синхронізовано: Календар, Контакти або обидва.

- 1 В головному вікні перейдіть до режиму та виберіть **Опції** → *Синхронізувати*. Статус синхронізації відображається унизу екрана. Щоб скасувати синхронізацію, перш ніж вона закінчиться, натисніть **Скасув.**
- 2 Телефон попередить, коли синхронізація завершиться.
 - Після завершення синхронізації, натисніть **Див. пр.** або виберіть **Опції** → *Перегл. протокол*, щоб відкрити файл протоколу, який відображає статус синхронізації (*Виконана* або *Неповне*) та кількість календарних або контактних записів, які було додано, оновлено, видалено або скасовано (не синхронізовано) в телефоні або на сервері.



Мал. 5 Головне вікно
"Віггелена
синхронізація".

17. Пошук та усунення несправностей

Пам'ять майже вичерпано

Коли відображаються наступні нотатки, пам'ять телефону майже вичерпано, тобто потрібно видалити якісь дані: *Недостатньо пам'яті для виконання операції. Видаліть якісь дані.* або *Пам'ять майже повна. Видаліть якісь дані.* Щоб побачити тип даних та скільки пам'яті витрачається на різні групи даних, перейдіть до **Менеджер** та виберіть **Опції** → *Деталі пам'яті*.

У Вас може виникнути бажання регулярно видаляти наступні об'єкти з метою збільшення об'єму вільної пам'яті:

- повідомлення з папок "Вхідні", "Чернетки" та "Відправлені" в пункті меню "Обмін повідомленнями",
- завантажені повідомлення електронної пошти з пам'яті телефону,
- збережені сторінки браузера та
- зображення і фотографії з функції "Зображення".

Якщо Ви бажаєте видалити контактну інформацію, календарні записи, таймери дзвінків, лічильники вартості дзвінків, результати ігор та будь-які інші дані, перейдіть до відповідної програми, щоб видалити ці дані.

Якщо Ви видаляєте кілька об'єктів і відображується одне з наступних повідомлень: *Недостатньо пам'яті для виконання операції. Видаліть якісь дані.* або *Пам'ять майже повна. Видаліть якісь дані.*, спробуйте видалити об'єкти один за одним (починаючи з найменшого).

Очищення пам'яті календаря — Щоб видалити кілька подій одночасно, перейдіть до вікна "Місяць" та виберіть **Опції** → *Видалити запис* → та або

- *Перег гатою* — щоб видалити всі календарні записи, що стосуються часу раніше визначеної дати. Введіть дату, щоб потім видалити всі календарні записи, датовані раніше неї, або
- *Всі записи* — щоб видалити всі календарні записи.

Видалення інформації протоколу — Щоб повністю і назавжди видалити вміст протоколу, реєстр останніх дзвінків та звіти про доставку повідомлень, перейдіть до "Протоколи" та виберіть **Опції** → *Очистити протокол* або перейдіть до *Установки* → *Тривал. протоколу* → *Проток. немає*.

Різні способи збереження даних:

- використовуйте комплект програм ПК для Nokia 3660, щоб зберегти резервні копії всіх даних на своєму комп'ютері, див. стор. [146](#),

- надішліть зображення до своєї скриньки електронних повідомлень, щоб потім зберегти їх в своєму комп'ютері, або
- надішліть дані через порт інфрачервоного зв'язку або Bluetooth на інший пристрій.

Питання та відповіді

Дисплей телефону

- Питання: Чому кожного разу, коли я вмикаю свій телефон, на дисплеї з'являються безколірні або яскраві крапки або деякі крапки взагалі відсутні?
Відповідь: Це внутрішня характеристика дисплея з активною матрицею. Дисплей Вашого телефону містить кілька перемикаючих елементів для керування пікселями. Тому на екрані можуть з'являтися кілька безколірних або яскравих крапок, або кілька з них можуть бути відсутні.

Камера

- Питання: Чому зображення виявляється темним, коли я роблю знімок камерою або коли переглядаю зображення?
Відповідь: Установка контрастності дисплея впливає на вигляд зображень. Перевірте установку контрастності дисплея та зробіть її світлішою. Перейдіть до [Установки](#) → [Уст. телефону](#) → [Дисплей](#) → [Контрастність](#).
- Питання: Чому зображення мають брудний вигляд?
Відповідь: Переконайтеся, що поверхня об'єктива фотоапарата чиста. Щоб почистити вікно, виконуйте інструкції в [Догляд та технічне обслуговування](#) на стор. [155](#).

Bluetooth

- Питання: Чому я не можу завершити з'єднання Bluetooth?
Відповідь: Якщо інший пристрій спарований з Вашим телефоном, але не надсилає дані та залишає з'єднання пристроєм активним, єдиний спосіб розірвати зв'язок — взагалі деактивувати з'єднання Bluetooth. Перейдіть до "Bluetooth" та виберіть установку [Bluetooth](#) → [Вимкнено](#).
- Питання: Чому я не можу знайти увімкнений пристрій Bluetooth свого друга?
Відповідь: Перевірте, чи увімкнений Bluetooth на обох пристроях. Переконайтеся, що відстань між пристроями не перевищує 10 м або що між ними немає стін та інших перешкод. Переконайтеся, що інший пристрій не знаходиться в режимі 'Сховано'.

Мультимедійні повідомлення

- Питання: Що мені робити, коли телефон повідомляє, що я не можу отримати мультимедійне повідомлення, тому що пам'ять повна?
Відповідь: Потрібний обсяг пам'яті вказаний в повідомленні про помилку: [Замало пам'яті для завантаження повідомлення. Спершу видаліть деякі дані](#).

Щоб побачити тип даних та скільки пам'яті витрачається на різні групи даних, перейдіть до **Менеджер** та виберіть **Опції** → *Деталі пам'яті*. Коли Ви звільнили пам'ять, центр мультимедійних повідомлень знов автоматично намагається надіслати мультимедійні повідомлення.

- Питання: Що мені слід робити, коли телефон повідомляє наступне: *Неможливо завантажити мультим. повідомл. З'єднання мережі вже використов.* ?
Відповідь: Завершіть всі активні з'єднання передачі даних. Мультимедійні повідомлення не можна отримувати, якщо інше з'єднання передачі даних, що використовує іншу шлюзову адресу, активне для браузера або для електронної пошти.
- Питання: Як мені завершити з'єднання даних, коли телефон починає з'єднуватися знов і знов? На короткий час з'являються нотатки: *Завантажую повідомлення або Намагаюся знов завантажити повідомлення*. Що відбувається?
Відповідь: Телефон намагається завантажити мультимедійне повідомлення від центру мультимедійних повідомлень.
Переконайтеся, що установки для отримання мультимедійних повідомлень було вірно визначено і що в номерах телефонів та в адресах немає помилок. Перейдіть до **Обмін повідом.** та виберіть **Опції** → *Установки* → *Мультим. пов.*
Якщо Ви бажаєте запрограмувати заборону на встановлення з'єднання даних, у Вас є наступні варіанти вибору. Перейдіть до **Обмін повідом.** та виберіть **Опції** → *Установки* → *Мультим. пов.*, і потім:

- Виберіть *Коли отрим. повідом.* → *Вігкл. завантаж.*, якщо Ви бажаєте, щоб центр мультимедійних повідомлень зберіг це повідомлення, і щоб Ви завантажили його пізніше, наприклад, щойно Ви перевірите установки. Після цієї зміни, телефону все одно потрібно надсилати мережі інформаційні нотатки. Щоб завантажити повідомлення пізніше, виберіть *Негайно завант.*
- Виберіть *Коли отрим. повідом.* → *Вігхилити повід.* – якщо Ви бажаєте відхилити всі вхідні мультимедійні повідомлення. Після цієї зміни, телефону потрібно надсилати мережі інформаційні нотатки, і центр мультимедійних повідомлень видалить всі мультимедійні повідомлення, що чекають свого надсилання на Ваш телефон.
- Виберіть *Отримання мультим.* → *Вимкнено* – якщо Ви бажаєте ігнорувати всі вхідні мультимедійні повідомлення. Після цієї зміни телефон не встановлюватиме жодних мережних з'єднань, пов'язаних із мультимедійними повідомленнями.

Зображення

- Питання: Чи підтримується формат зображення, яке я намагаюся відкрити?
Відповідь: Додаткову інформацію про формати зображень, що підтримуються, див. на стор. [62](#).

Обмін повідомленнями

- Питання: Чому я не можу вибрати контакт?
Відповідь: Якщо Ви не можете вибрати контактну особу в довіднику "Контакти", на даній контактній картці немає номера телефону і електронної адреси. Додайте

відсутню інформацію до цієї контактної картки в програмі "Контакти".

Календар

- Питання: Чому відсутні номери тижнів?
Відповідь: Якщо Ви змінили установки "Календаря" таким чином, що тиждень починається не з понеділка, номери тижнів не відобразяться.

Послуги браузера

- Питання: *Не визначено гійсної точки доступу. Визначте її в установках Послуг.*
Відповідь: Вставте відповідні установки браузера. За інструкціями зверніться до свого оператора послуг. Див. '[Настройка установок телефону для послуги браузера](#)', стор. [125](#).

Протокол

- Питання: Чому протокол з'являється пустим?
Відповідь: Можливо, Ви активували фільтр, і жодних подій, що задовольняють умовам цього фільтра, не було записано. Щоб побачити всі події, виберіть **Опції** → **Фільтрувати** → **Всі типи зв'язку**.

З'єднання з ПК



- Питання: Чому я не можу з'єднати телефон зі своїм ПК?
Відповідь: Переконайтеся, що комплект програм ПК для Nokia 3660 інстальовано і що він працює

на Вашому ПК. Див. **Посібник з установки для комплекту програм ПК** на компакт-диску в розділі "Установити". Додаткову інформацію про те, як користуватися комплектом програм ПК для Nokia 3660, див. в **підказці он-лайн** стосовно комплекту програм ПК.

Коди доступу

- Питання: Які в мене паролі для коду блокування, PIN-коду або PUK-коду?
Відповідь: Стандартний код блокування: **12345**. Якщо Ви забули або втратили код блокування, зверніться до постачальника свого телефону. Якщо Ви забули або втратили PIN-код або PUK-код, або якщо Ви не отримували такий код, зверніться до оператора стільникової мережі. Інформацію про паролі можна отримати у постачальника точки доступу, наприклад, у комерційного постачальника Інтернет-послуг (ISP), оператора послуг або оператора стільникової мережі.

Програма не відповідає

- Питання: Як мені закрити програму, що не відповідає?
Відповідь: Відкрийте вікно переключення програм, натиснувши та утримуючи . Потім перейдіть до програми та натисніть , щоб її закрити.

18. Інформація про акумулятори

Зарядження та ліквідація

- Ваш телефон живиться від акумулятора.
 - Оптимальні робочі характеристики нового акумулятора досягаються лише після двох-трьох повних циклів зарядження і розрядження!
 - Акумулятор можна заряджати та розряджати сотні разів, але при цьому він поступово зношується. В разі значного зниження тривалості роботи (в режимі розмови та в режимі очікування) необхідно придбати новий акумулятор.
 - Користуйтеся лише акумуляторами та зарядними пристроями, застосування яких ухвалено виробником телефону. Відключіть зарядний пристрій, коли Ви ним не користуєтесь. Не залишайте акумулятор підключеним до зарядного пристрою більше, ніж на тиждень, оскільки надлишок заряду може скоротити термін служби акумулятора. Якщо повністю заряджений акумулятор не використовувати, він з часом розрядиться.
 - Екстремальні температури знижують здатність акумулятора заряджатись.
 - Користуйтеся акумулятором лише за прямим призначенням.
 - Ніколи не використовуйте пошкоджені або непридатні зарядні пристрої або акумулятори.
- Оберегайте акумулятори від короткого замикання. Випадкове коротке замикання можливе, коли, наприклад, запасний акумулятор знаходиться у кишені або гаманці разом з будь-яким металевим предметом (монетою, скріпкою або ручкою), що може коротко замкнути плюсовий та мінусовий виводи акумулятора (металеві смужки на акумуляторі). Коротке замикання виводів може викликати пошкодження акумулятора або іншого об'єкту.
 - В разі тривалого знаходження в умовах високої або низької температури (наприклад, влітку в закритому автомобілі або в холодну зиму) місткість та термін служби акумулятора знижуються. Акумулятор необхідно тримати при температурі 15°...25°C. Телефон з дуже нагрітим чи дуже охолодженим акумулятором може тимчасово не працювати, навіть незважаючи на те, що акумулятор повністю заряджений. Робота акумулятора особливо обмежується при температурі нижче 0°C.
 - Не ліквідуйте акумулятори у вогні!
 - Ліквідуйте акумулятор відповідно до місцевих нормативних положень (наприклад, вторинна переробка). Не викидайте його просто як побутове сміття.
 - Вилучайте акумулятор лише тоді, коли телефон вимкнено.

19. Догляд та технічне обслуговування

Ваш телефон є результатом спільної діяльності розробників та виконавців вищої кваліфікації і потребує делікатного поводження. Наведені нижче рекомендації допоможуть Вам дотримуватись всіх вимог до надання гарантії та користуватися всіма перевагами цього виробу впродовж багатьох років.

- Тримайте телефон та всі його складові та аксесуари в місцях, недоступних для дітей.
- Тримайте телефон сухим. Атмосферні опади, волога та будь-які рідини містять мінерали, які призводять до корозії електронних схем.
- Не користуйтеся і не зберігайте телефон у пильних чи брудних місцях. Рухомі складові телефону можуть пошкодитися.
- Не зберігайте телефон в жарких місцях. Високі температури можуть скоротити термін служби електронних пристроїв, викликати пошкодження акумулятора та деформацію або розплавлення деяких пластиків.
- Не зберігайте телефон в холодних місцях. Коли телефон нагрівається (до своєї нормальної температури), всередині телефону може з'явитися вогкість, що може пошкодити плати з електронними схемами.

- Не робіть спроб відкрити телефон. Некваліфіковане поводження може його пошкодити.
- Не кидайте, не стукайте та не трусіть телефон. Грубе поводження може призвести до поломки внутрішніх електронних плат.
- Не використовуйте для очистки телефону їдкі хімікати, сильні миючі засоби та розчини.
- Не фарбуйте телефон. Фарба може засмітити рухомі частини та порушити їх нормальне функціонування.
- Використовуйте м'яку, чисту та суху тканину, щоб почистити лінзи камери.
- Користуйтеся лише запасною антеною, що постачається разом із телефоном або ухвалена виробником. Неухвалені антени, модифікації або приладдя можуть пошкодити телефон і можуть порушити положення, що регулюють користування радіопристроями.

Всі наведені вище рекомендації стосуються Вашого телефону, акумулятора, зарядного пристрою та будь-якого аксесуара. Якщо телефон, акумулятор, зарядний пристрій або аксесуар працюють неадекватно, віднесіть їх до найближчого спеціалізованого сервісного центру. Персонал допоможе Вам, а в разі потреби виконає сервісні роботи.

20. Важлива інформація щодо безпеки

Безпека на автомобільних шляхах

Не користуйтеся телефоном, що потрібно тримати в руці, за кермом. Телефон треба завжди фіксувати в утримувачі. Не треба класти його на місце для пасажирів або в таке місце, звідки він може впасти та пошкодитися в разі аварії або раптовій зупинки.

Пам'ятайте, що безпека дорожнього руху завжди найважливіша!

Робоче середовище

Не забувайте про необхідність дотримання будь-яких спеціальних правил, що діють в тому чи іншому місці, і обов'язково вимикайте телефон там, де його використання заборонено або може викликати перешкоди чи бути небезпечним.

Користуйтеся телефоном лише у звичайному робочому положенні.

Для підтримання відповідності з директивами щодо випромінюванням радіочастот, використовуйте лише аксесуари, затверджені Nokia. Коли телефон увімкнено, і він носить на тілі, завжди використовуйте чохол, затверджений Nokia.

Складові телефону намагнічені. Металеві матеріали можуть притягуватись до телефону, а особи, що носять слуховий апарат, мають тримати телефон біля вуха, на якому немає слухового апарату. Завжди закріплюйте телефон у фіксаторі, тому що металеві матеріали можуть притягуватись динаміком. Не розташовуйте кредитні картки або інші магнітні носії поруч із телефоном, тому що інформація, що зберігається на них, може витертись.

Електронні прилади

Більшість сучасних електронних пристроїв захищені від дії радіочастотного випромінювання (РЧ). Проте в деяких електронних приладах захист від сигналів РЧ, які випромінюються Вашим телефоном, може бути відсутнім.

Кардіостимулятори Відповідно до рекомендацій виробників кардіостимуляторів з метою уникнення перешкод роботи кардіостимуляторів мінімальна відстань між мобільним телефоном та кардіостимулятором має становити 20 см (6 дюймів). Ці рекомендації узгоджені з результатами незалежних досліджень та рекомендаціями Інституту досліджень бездротових технологій. Особам з кардіостимуляторами:

- Потрібно завжди тримати телефон на відстані більше 20 см (6 дюймів) від кардіостимулятора, коли телефон увімкнено;
- Неможна носити телефон в нагрудній кишені;
- Для мінімізації можливості створення перешкод потрібно тримати телефон біля вуха, більш віддаленого від кардіостимулятора.
- Якщо з'явилася найменша підозра на перешкоди, негайно вимкніть телефон.

Слухові апарати Деякі цифрові радіотелефони можуть створювати перешкоди окремим слуховим апаратам. Якщо з'являються такі перешкоди, користувачу потрібно проконсультуватися із своїм оператором.

Інше медичне обладнання Робота будь-якого обладнання, що передає радіосигнали, зокрема стільникових телефонів може перешкоджати нормальному функціонуванню медичного обладнання, що не має належного захисту. З питань адекватного захисту медичного обладнання від зовнішнього радіочастотного випромінювання та з інших питань, пов'язаних з цим, необхідно проконсультуватися з медичними працівниками або виробниками відповідного обладнання. Вимикайте свій телефон в медичних закладах, де цього вимагають відповідні оголошення. У лікарнях та медичних закладах можливе використання обладнання, чутливого до зовнішнього радіочастотного випромінювання.

Автомобілі Радіочастотні сигнали можуть шкідливо діяти на неправильно встановлені електронні системи або на електронні системи, що не мають належного

захисту, в автомобілях (наприклад, електронні системи вприскування палива, електронні системи ABS, електронні системи регулювання швидкості, системи роботи повітряної подушки). З цих питань звертайтеся до виробника свого автомобіля або до його представника. Необхідно також проконсультуватися з виробником будь-якого додаткового обладнання, встановленого в автомобілі.

Вказівники Необхідно вимикати телефон в будь-яких громадських місцях, де користування радіотелефоном заборонено відповідними знаками.

Потенційно вибухонебезпечні атмосфери

Вимкніть свій телефон, якщо Ви знаходитесь в будь-якому вибухонебезпечному середовищі, та виконуйте всі пов'язані з цим інструкції та вказівки. Іскри в таких місцях можуть призвести до вибуху або пожежі і в результаті — до ушкоджень і навіть смерті.

Радимо вимикати радіотелефони на автозаправних станціях (станціях сервісного обслуговування). Користувачам мобільних телефонів також треба пам'ятати про необхідність дотримуватися вимог щодо обмеження використання радіоблагоднання на складах палива (об'єктах зберігання та розповсюдження палива), на хімічних підприємствах або в місцях виконання вибухових робіт.

Потенційно вибухонебезпечні середовища досить часті, але не завжди помічені належним чином. Прикладами такого середовища є приміщення під палубою човнів; місця збереження та транспортування хімікатів;

автомобілі на стиснутому нафтовому газі (на зразок пропану або бутану); місця із повітрям, забрудненим хімікатами або дрібними частинками на зразок піску, пилу або металевго порошку; будь-які інші місця, в яких зазвичай рекомендовано вимикати двигун автомобіля.

Автомобілі

Встановлення радіотелефону в автомобілі та сервісне обслуговування повинні проводити тільки кваліфіковані спеціалісти. Порушення правил встановлення або сервісного обслуговування може призвести до відміни гарантії на радіотелефон та бути джерелом небезпеки.

Регулярно перевіряйте встановлення та функціонування обладнання радіотелефону у Вашому автомобілі.

Не зберігайте та не переносьте вогнєнебезпечні рідини, газу або вибухові речовини у тих самих відділеннях, що і телефон та його аксесуари.

Власникам автомобілів, обладнаних повітряною подушкою, необхідно пам'ятати про те, що повітряна подушка розвертається з дуже великою силою. Не поміщайте будь-які об'єкти, в тому числі стаціонарні або радіотелефони, над повітряною подушкою або в зоні її відкриття. В разі неправильного встановлення бездротового обладнання в автомобілі відкриття повітряної подушки може призвести до серйозних травм.

Користування телефоном у літаку заборонено. Вимкніть Ваш телефон перед посадкою на літак. Використання телефону на борту літака може бути небезпечним

для роботи літака, може порушувати функціонування радіотелефонної мережі та суперечити закону.

Недотримання цих інструкцій може потягти за собою тимчасове або постійне позбавлення права на телефонний зв'язок, судове переслідування або одне й друге.

Виклик служби екстреної допомоги



Важливо: Цей телефон, як і будь-який бездротовий телефон, працює, надсилаючи та отримуючи радіосигнали через бездротові та наземні мережі, а також за допомогою функцій, запрограмованих користувачем. Через це неможна гарантувати зв'язок у будь-якому середовищі. Ось чому у випадках особливо важливих дзвінків (наприклад, виклик швидкої допомоги) не можна покладати надії лише на радіотелефон.

Виклик екстрених служб забезпечується не в усіх радіотелефонних мережах, а також може виявитися неможливим в разі користуванні деякими послугами мережі та/або функціями радіотелефону. Проконсультуйтеся із своїм оператором.

Для виклику екстреної служби:

- 1 Якщо телефон не увімкнено, увімкніть його. Перевірте наявність сигналу належної потужності. В деяких мережах забезпечується лише за наявності правильно встановленої SIM-картки.
- 2 Натисніть  стільки разів, скільки потрібно (наприклад, щоб завершити дзвінок, вийти з меню тощо), щоб очистити дисплей і підготувати телефон до дзвінка.

- 3 Введіть номер екстреної служби, що працює там, де Ви знаходитесь (наприклад, 112 або будь-який інший офіційний номер екстреної служби) Номери екстрених служб розрізняються в залежності від місцезнаходження.
- 4 Натисніть клавішу .

Якщо використовуються певні функції, потрібно спершу вимкнути їх, перш ніж Ви зможете зробити дзвінок екстреного виклику. Уточніть це питання в цьому посібнику або у місцевого постачальника послуг стільникового зв'язку.

Коли Ви робите екстрений дзвінок, вкажіть всю необхідну інформацію якомога точніше. Пам'ятайте, що Ваш радіотелефон може виявитися єдиним засобом зв'язку у місці виникнення екстреної ситуації, і тому не слід обривати зв'язок, поки не отримаєте дозвіл на це.

Інформація щодо сертифікації коефіцієнту питомого поглинання (SAR)

ЦЯ МОДЕЛЬ ВІДПОВІДАЄ МІЖНАРОДНИМ ВИМОГАМ ЩОДО РІВНЯ РАДІОЧАСТОТ.

Ваш пристрій випромінює та отримує радіохвилі. Він розроблений таким чином, щоб випромінювання не перевищувало ліміти, встановлені міжнародними вимогами до радіохвиль (Міжнародної комісії з захисту від неіонізуючої радіації). Ці ліміти є частиною всеохоплюючих вимог та визначають дозволені рівні радіовипромінювання для населення. Ці вимоги були розроблені незалежними науковими організаціями

шляхом періодичних та ретельних оцінок наукових досліджень. Ці вказівки мають значний запас надійності, що має на меті забезпечити безпеку всіх осіб, незалежно від віку або стану здоров'я.

Стандарт випромінювання для мобільних телефонів має одиницю вимірювання, що називається коефіцієнт питомого поглинання (SAR). Ліміт коефіцієнту питомого поглинання в міжнародних вимогах становить 2.0 В/кг.* Тестування коефіцієнту питомого поглинання проводяться в стандартних робочих положеннях, коли пристрій випромінює найвищий сертифікований рівень потужності в усіх діапазонах частот, що підлягають тестуванню. Хоча коефіцієнт питомого поглинання визначається на найвищому сертифікованому рівні потужності, фактичний коефіцієнт питомого поглинання пристрою під час роботи може бути набагато нижчим за максимальне значення. Це викликано тим, що пристрій розроблений на кількох рівнях потужності, щоб користуватися мінімальною енергією для підтримання зв'язку з мережею. Взагалі чим ближче ви знаходитесь до антени бездротової центральної станції, тим нижча вихідна потужність.

Найвище значення коефіцієнту питомого поглинання для цієї моделі телефону під час тестування на використання біля вуха становила 0,75 В/кг. Хоча можуть існувати розбіжності між коефіцієнтами питомого поглинання різних телефонів та в різних положеннях, вони всі відповідають вимогам міжнародних вимогах щодо радіовипромінювання.

Цей виріб відповідає вказівкам щодо радіочастот при використанні в нормальній робочій позиції біля вуха або

при розміщенні на відстані принаймні 1.5 см від тіла. Коли для роботи телефону під час носіння на тілі використовується чохол, затискач або утримувач, він не повинен містити металевих частин, а виріб повинен розміщуватися на відстані принаймні 1.5 см від Вашого тіла.

* Ліміт коефіцієнту питомого поглинання для мобільних телефонів, якими користується широка громадськість, становить 2,0 Ватт/кілограм, розподілених на десять грам

тканини. Ці вимоги мають значний запас надійності, що надає додаткового захисту для громадськості та покриває будь-які розбіжності у вимірюванні. Значення коефіцієнту питомого поглинання можуть відрізнятись в залежності від національних вимог вимірювання та діапазону мережі. Для отримання інформації про коефіцієнти питомого поглинання в інших регіонах дивіться інформацію про продукт за адресою www.nokia.com.

Покажчик

B

Bluetooth 140

Запити з'єднання 142

Запити парування 142

Короткі назви для спарованих пристроїв 144

Надсилання даних 142

Отримання даних 145

Пароль, запрограмований на заводі 143

Пароль, пояснення глосарія 143

Парування 142

Піктограми пристроїв 143

Позначки статусу з'єднання 143

Роз'єднання 145

Скасування парування 143

Унікальна адреса пристрою 141

Установки 141

C

Call register

Див. *Протокол*

D

DNS, послуга доменних імен,
пояснення глосарія 37

DRM 130

G

GPRS

Див. *Пакетна передача даних*

H

HSCSD

Див. *Високошвидкісні гані*

I

ISDN, пояснення глосарія 37

ISP

Див. *Постачальник Інтернет-послуг*

J

JAD- та JAR-файли 137

Java

Див. *Програми.*

JPEG, пояснення глосарія 56

O

Он-лайн 92

P

PIN-код 40

Розблокування 40

R

RealOne Player 66

Media guide 67

Настройка гучності 69

Потокове відтворення 68

Формати файлів 66

S

SIM-картка

Імена та номери 27

Копіювання імен та номерів телефонів 47

Перегляд повідомлень на SIM 26

Повідомлення 97

SIS-файл 136

SyncML

Див. *Вигдана синхронізація.*

W

WAP-сторінки

Браузер 124

X

XHTML-браузер 124

XHTML-сторінки

Браузер 124

XHTML, пояснення глосарія 124

A

Автоматична відповідь 45

Автономний режим 93

Аксесуари

Установки 45

Активізація гучномовця 16

Анімації 61

Анімації GIF 61

Аудіозаписи

Див. *Megia-файли*

Б

Браузер

WAP-сторінки 124

XHTML-сторінки 124

Завершення з'єднання 131

З'єднання 125

Піктограми 126

Точки доступу браузера, див.

Точки доступу

Будильник 119

Дріматі 119

Буферизація

Пояснення глосарія 69

В

Важлива інформація щодо безпеки

Автомобілі 158

Безпека на автомобільних
шляхах 156

Виклик служби екстреної
допомоги 158

Догляд та технічне
обслуговування 155

Електронні прилади 156

Потенційно вибухонебезпечні
атмосфери 157

Робоче середовище 156

Введення тексту 75

Вибране 108

Як додати ярлик 108

Видалення

Календарні записи 110

Контактні картки 48

Лічильники вартості дзвінка 25

Протокол 26

Реєстр недавніх дзвінків 23

Видалення програмного забезпечення
138

Використання браузера 127

Вирізання

Текст 79

Високошвидкісні дані, пояснення
глосарія 33

Віддалена поштова скринька 91

Роз'єднання 95

Віддалена синхронізація 147

Відеозаписи

Див. *Megia-файли*

Відеозаписувач 64

Відеозаписи 65

Зберігання відеозаписів 65

Картка пам'яті 65

Надсилання відеозаписів 65

Установки 65

Відеоплеєр

Див. *RealOne Player*

Відображення інформації по

стільнику 45

Відхилення дзвінків 19

Візитні картки, пояснення глосарія 54

Надсилання 54

Вільні руки

Див. *Гучномовець*

Вставка

Текст 79

Г

Годинник 119

Сигнал 119

Установки 119

Голосовий набір 50

Голосові повідомлення 18

Голосові позначки

Як зателефонувати 51

Групи абонентів 54

Видалення членів 55

Додавання кількох членів
одночасно 55

Додавання тонів дзвінка 53

Гучномовець 15

Активізація 16

Вимкнення 16

Д

Дзвінки 17

Використання довідника
"Контакти" 17

Відповідь 19

Відхилення 19

З голосовою позначкою 51
Конференц-дзвінок 18
Ліміт вартості 24
Міжнародні 17
Набрані 23
Опції, наявні під час дзвінка 20
Отримані 23
Переадресація 19
Переведення 21
Пропущені 23
Тривалість 23
Установки 30
Установки переадресації 21
Швидкий набір 18
Юніті 24

Диктофон 120

Диктофон, запис звуків 120

Додатки

Завантаження 95

Перегляд 95

Дрімати 119

Е

Електронне повідомлення 85

Он-лайн 92

Автономний режим 93

Видалення 96

Віддалена поштова скринька 91

Відкриття 94

Додатки 95

Завантаження електронних

повідомлень з поштової
скриньки 93

Збереження додатків 96

Установки 102

З

Заборона дзвінка 44

Заборона дзвінків 44

Загальні установки 28

Закладка, пояснення глосарія 126

Запис

Див. *Videозаписувач*

Запис відео 64

Запис звукових позначень 50

Заставка

Установки 30

Захист

Коди доступу 40

Сертифікати захисту 42

Установки 40

Звіти 73

Звіти про доставку 73

Звуки 106

Видалення персонального тону
дзвінка 53

Звукові позначення 50

Видалення 52

Додавання 50

Заміна 52

Пояснення глосарія 47

Прослуховування 52

Звукові файли

Див. *Megia-файли*

Зображення 60

Додавання контактної картки 49

Клавіші прискореного доступу
при перегляді зображень 62

Масштабування 61

Обертання 61

Обсяг споживання пам'яті 59

Організація 62

Отримання з цифрової
фотокамери 60

Папка "Графічні повідомлення"
63

Перегляд деталей зображення
62

Переміщення фокусу 61

Повний екран 61

Формати 62

Зупинити

Будильник 119

Попереджувальний сигнал
календаря 113

З'єднання даних

Позначки 11

Установки 32

З'єднання комп'ютера 146

I

Iгри 120

Імпорт даних

Календар та список "Справи"
114

Контакти 55

Імпорт даних з інших телефонів

Nokia 55, 114

Інсталяція програмного

забезпечення 137

Інструменти

Див. розділ *Менеджер -
інсталяція програм та
програмного забезпечення*

Інтелектуальне введення тексту 76

Вимкнення 78

Поради 77

Інформаційна послуга 98

Інформація про акумулятори 154

Інфрачервоної 145

IP-адреса, пояснення глосарія 37

К

Календар 109

Видалення кількох записів
одночасно 150

Віддалена синхронізація 148

Вікна 111

Імпорт даних 114

Надсилання записів 113

Поля календарного запису 110

Сигнал 112

Символи 111

Установки 112

Як зупинити сигнали 113

Калькулятор 115

Картка пам'яті 120

Відеозаписи 120

Відновити 122

Пароль 122

Розблокувати 123

Споживання 123

Створити резервну копію 122

Форматування 122

Фотокамера 59

Код блокування 40

Коди доступу 40

Команди USSD 98

Компакт-диск 147

Комплект програм ПК для Nokia 3660
146

Композитор 116

Зміна стилю тону 116

Настройка гучності звуку 116

Настройка темпу 116

Прослуховування тонів дзвінка
116

Конвертер 117

Запрограмувати курс обміну 118

Конвертування валют 118

Конвертування одиниць 117

Перейменування валюти 118

Конвертер одиниць 117

Контакти

Імпорт даних 55

Контактні картки

Видалення звукових позначень
52

Видалення тонів дзвінка 53

Віддалена синхронізація 148

Вставка малюнка 49

Додавання звукових позначень
50

Зберігання тонів DTMF 21

Звукові позначення 50

Зміна звукових позначень 52

Призначення звукових сигналів
53

Призначення клавіш швидкого
набору 52

Призначення номерів та адрес за
умовчанням 50

Прослуховування звукових
позначень 52

Конференц-дзвінки 18

Копіювання

Контактів між SIM-карткою та
пам'яттю телефону 47

Текст 78

Короткі повідомлення 79

Написання та надсилання 79

Л

- Ліміт вартості дзвінків 24
 - Запрограмований оператором послуг 24
- Обнулення лічильника 25

М

- Масштабування 61
- Медіа-файли
 - Пояснення глосарія 66
 - Програвання 67
 - Формати файлів 66
- Меню 11
 - Клавіша "Меню" 11
 - Реорганізація головного Меню 12

Мова

- набору 28

Модем

- Користування телефоном як модемом 147

Мої папки 91

Музичні файли

- Див. *Медіа-файли*

Мультимедійні повідомлення 81

- Перегляд 88
- Програвання звуків 89
- Створення 82

Н

- Набрані номери 23
- Навушники 16
- Надсилання

- Відеозаписи 65, 69
- Дані через Bluetooth 142
- Дані через інфрачервоне з'єднання 145
- Календарні записи 113
- Контактні картки, візитні картки 54

Медіа-файли 69

Написання 75

- Інтелектуальне введення тексту 76
- Інтелектуальне введення тексту, вимкнення 78
- Традиційне введення тексту 75

Настройка гучності 15

- Під час дзвінка 17

Нотатки 119

О

Обмін повідомленнями

- Головне вікно 72
- Графічні повідомлення 81
- Звіти про доставку 73
- Короткі повідомлення 79
- Мої папки 91
- Мультимедійні повідомлення 81
- Написання електронного повідомлення 85
- Написання тексту 75
- Повідомлення на SIM-картці 97
- Скринька вихідних повідомлень

97

- Скринька вхідних повідомлень 87

Установки 99

Установки папки "Надіслані" 105

Оператор послуг з'єднання даних, пояснення глосарія 32

Організація

Меню 12

Отримані дзвінки 23

Отримання

Дані через Bluetooth 145

Дані через інфрачервоне з'єднання 145

Тони дзвінка, логотипи оператора та установки, див. "Розумні повідомлення"

Очищення пам'яті

- Інформація протоколу 150
- Календарні записи 150

П

Пам'ять майже вичерпано

Перегляд поточної пам'яті 123, 139

Пошук та усунення несправностей 150

Папки, створення, організація об'єктів в папці 14

Пароль

Картка пам'яті 122

Парування, пояснення глосарія 143
Переадресація дзвінків 19
Переведення дзвінків 21
Перегляд
 Анімації GIF 61
 Зображення 60
Переключення між програмами 12
Підказка он-лайн 13
Піктограми
 В контактній картці 49
ПК
 З'єднання 146
Повідомлення
 Зберігання графіки графічних повідомлень 63
Повідомлення стільникової трансляції 98
Позначки 10
 З'єднання даних 11
Позначки з'єднання
 Bluetooth 143
 З'єднання даних 11
 Інфрачервоний 146
Поле пошуку 15
Потокове відтворення
 Пояснення глосарія 28
Початковий стан
 Див. *Режим очікування*
Поштова скринька 91
 Роз'єднання 95

Пошук та усунення несправностей 150
Пристрій індуктивного зв'язку
 Активізація 46
Програвання відео 65, 67
Програми 133
 Видалення програми Java 135
 Інсталяція програми Java 134
 Установки програми Java 135
 Як відкрити програму Java 135
Програмне забезпечення
 Видалення 138
 Інсталяція 137
 Пересилання .SIS-файла на Ваш телефон 137
Пропущені дзвінки 23
Прослуховування повідомлень 18
Протокол
 Видалення вмісту 26
 Недавні дзвінки 22
 Установки 26
 Фільтрування 25
Р
Регулювання цифрових привілеїв 130
Редагування
 Календарні записи 109
 Контактні картки 48
 Текст 75
Редактор сервісних команд 98
Реєстр недавніх дзвінків 22

Вартість дзвінка 24
Видалення списків дзвінків 23
Ліміт вартості дзвінків 24
Набрані номери 23
Отримані дзвінки 23
Пропущені дзвінки 23
Тривалість дзвінка 23
Юніти 24
Режим очікування 9
 Позначки 10
 Установки 29
Режими 106
 Перейменування 107
 Установки 106
Режими зображень 58
Роздільна здатність, пояснення глосарія 59
Розумні повідомлення
 Надсилання 80
 Отримання 89
Роз'єднання
 Bluetooth 145
С
Сервісне повідомлення
 Установки 104
Сервісний центр коротких повідомлень
 Додавання нового 100
Сервісні повідомлення 90
Сертифікати 42

Установки довіри 44
Символи для
Календарні записи 111
Синхронізація
Див. *Віггалена синхронізація*.
Система пакетної передачі даних 34
Лічильник даних 26
Пояснення глосарія 34
Таймер з'єднання 26
Установки 38
Ціни 34
Скринька вихідних повідомлень 97
Скринька голосової пошти 18
Зміна номера 18
Переадресація дзвінків на
скриньку голосової пошти 21
Спільна пам'ять 16
Справи 113
Створення
Контактні картки 47
Т
Тарифи
Система пакетної передачі даних
34
Текстові повідомлення
Див. *Короткі повідомлення*
Текстові шаблони 91
Телефонна книга
Див. *Контакти*
Тони 106

Тони DTMF, пояснення глосарія 21
Тони дзвінка 106
Вимкнення звуку 19
Додавання персонального тону
дзвінка 53
Отримання у розумному
повідомленні 89
Установки 106
Точки доступу 32
Установки 35
Установки, розширені 37
Точки доступу в Інтернет (IAP)
Див. *Точки доступу*
Точки доступу, пояснення глосарія 32
Традиційне введення тексту 75

У

Установки 28
Bluetooth 141
PIN-код 40
RealOne Player 70
Аксесуари 45
Відеозаписувач 65
Годинник 119
Дата і час 39
Дисплей 30
Електронне повідомлення 102
Заборона дзвінка 44
Загальні 28
Захист 40
Звуки 106

З'єднання 32
Інформаційна послуга 104
Календар 112
Код блокування 40
Коди доступу 40
Короткі повідомлення 99
Обмін повідомленнями 99
Обмін повідомленнями, папка
"Надіслані" 105
Переадресація дзвінків 21
Програми (Java) 135
Протокол 26
Сервісні повідомлення 104
Сертифікати 42
Установки пристрою 28
Фіксований набір номера 41
Фотокамера 57
Установки дати 39
Установки дисплея 30
Установки з'єднання 32
Установки часу 39
Ф
Фіксований набір номера 41
Фонове зображення
Див. *Установки, Загальні*
Формат vCard 54
Формати файлів
JAD та JAR 137
RealOne Player 66
SIS-файл 136

Що підтримуються 96
Фотографування 56
Фотознімки
Перегляд 60
Фотознімок
Як зробити 56
Фотокамера 56
Картка пам'яті 59
Обсяг споживання пам'яті 59
Типи зображень 58
Установки 57

Ц
Ціни на пакетну передачу даних 34

Ш
Швидкий набір 52
Як зателефонувати 18

Я
Як відповісти на дзвінок 19
Автоматично 45
Як зателефонувати 17
Ярлики
в "Зображеннях" 62
у "Вибраному" 108
"Справи"
Імпорт даних 114