

# Посібник користувача RM-409

---

9209330  
Видання 1, УК

# CE 0434

ДЕКЛАРАЦІЯ ВІДПОВІДНОСТІ Цим NOKIA CORPORATION заявляє, що цей продукт RM-409 відповідає ключовим вимогам та іншим пов'язаним нормам Директиви 1999/5/EC. Копія декларації відповідності міститься на веб-сайті [http://www.nokia.com/phones/declaration\\_of\\_conformity/](http://www.nokia.com/phones/declaration_of_conformity/).

© 2008 Nokia. Всі права захищені.

Nokia, Nokia Connecting People, N-Gage, Navi та Visual Radio є торговими марками або зареєстрованими торговими марками корпорації Nokia Corporation. «Nokia tune» є товарним знаком Nokia Corporation. Назви інших виробів чи компаній, вказані тут, можуть бути товарними знаками чи комерційними назвами відповідних власників.

Відтворення, передача, розповсюдження чи зберігання у будь-якому вигляді даного документа чи будь-якої його частини без попереднього письмового дозволу компанії Nokia заборонені.

**symbian** This product includes software licensed from Symbian Software Ltd © 1998-2008. Symbian and Symbian OS are trademarks of Symbian Ltd.

US Patent No 5818437 and other pending patents. T9 text input software Copyright © 1997-2008. Tegic Communications, Inc. All rights reserved.



**Java**  
POWERED

Java and all Java-based marks are trademarks or registered trademarks of Sun Microsystems, Inc.

Portions of the Nokia Maps software are © 1996-2008 The FreeType Project. All rights reserved.

This product is licensed under the MPEG-4 Visual Patent Portfolio License (i) for personal and noncommercial use in connection with information which has been encoded in compliance with the MPEG-4 Visual Standard by a consumer engaged in a personal and noncommercial activity and (ii) for use in connection with MPEG-4 video provided by a licensed video provider. No license is granted or shall be implied for any other use. Additional information, including that related to promotional, internal, and commercial uses, may be obtained from MPEG LA, LLC. See <<http://www.mpegla.com>>.

Цей виріб ліцензовано згідно з пакетом ліцензії на патент відеостандарту MPEG-4 (i) для особистого і некомерційного використання, пов'язаного з інформацією, закодованою згідно зі стандартом передачі відеоінформації MPEG-4, користувачем в особистій та некомерційній сфері діяльності, (ii) для використання у зв'язку з відео у форматі MPEG-4, що постачається ліцензованим постачальником відеопродукції. Жодна ліцензія для будь-яких інших видів використання не надається та не мається на увазі. Додаткову інформацію, включаючи таку, що пов'язана з рекламними, внутрішніми та комерційними використаннями, можна отримати від MPEG LA, LLC. Див. <<http://www.mpegla.com>>.

Компанія Nokia дотримується політики постійного розвитку. Компанія Nokia залишає за собою право вносити будь-які зміни та покращення в будь-який виріб, описаний у цьому документі, без попереднього повідомлення.

У МЕЖАХ, В ЯКИХ ЦЕ ДОЗВОЛЯЄТЬСЯ ЧИННИМ ЗАКОНОДАВСТВОМ, ЗА ЖОДНИХ ОБСТАВИН КОМПАНІЯ NOKIA ТА ЇЇ ЛІЦЕНЗІАТИ НЕ НЕСУТЬ ВІДПОВІДАЛЬНОСТІ ЗА ВТРАТУ ДАНИХ АБО НЕОДЕРЖАНИЙ ПРИБУТОК, А ТАКОЖ ЗА БУДЬ-ЯКІ ФАКТИЧНІ, ВИПАДКОВІ, НАСТУПНІ АБО НЕПРЯМІ ЗБИТКИ, ЧИМ БИ ВОНИ НЕ БУЛИ ВИКЛИКАНІ.

ЗМІСТ ЦЬОГО ДОКУМЕНТА НАДАЄТЬСЯ «ЯК Є». КРИМ ПЕРЕДБАЧЕНИХ ЧИННИМ ЗАКОНОДАВСТВОМ, ЖОДНІ ІНШІ ГАРАНТІЇ, ПРЯМО ПЕРЕДБАЧЕНІ ТА УМОВНІ, ВКЛЮЧАЮЧИ (АЛЕ НЕ ОБМЕЖУЮЧИСЬ) НЕЯВНІ ГАРАНТІЇ ПРИДАТНОСТІ ДО ПРОДАЖУ ТА ДЛЯ ВИЗНАЧЕНОЇ МЕТИ, НЕ СТОСУЮТЬСЯ ТОЧНОСТІ, ДОСТОВІРНОСТІ ЧИ ЗМІСТУ ЦЬОГО ДОКУМЕНТА. КОМПАНІЯ NOKIA ЗАЛИШАЄ ЗА СОБОЮ ПРАВО ПЕРЕГЛЯДУ ЦЬОГО ДОКУМЕНТА ЧИ СКАСУВАННЯ ЙОГО ДІЇ У БУДЬ-ЯКИЙ ЧАС, БЕЗ ПОПЕРЕДНЬОГО ПОВІДОМЛЕННЯ.

Програми інших виробників, що постачаються разом з цим пристроєм, можуть бути створені та належати фізичним або юридичним особам, які не є дочірніми підприємствами компанії Nokia та не пов'язані з нею іншим чином. Компанія Nokia не є власником авторських прав або прав інтелектуальної власності на програми третіх сторін. Відповідно, компанія Nokia не несе відповідальності як за надання підтримки кінцевому споживачеві або функціональність таких програм, так і за інформацію, що представлена в програмах або цих матеріалах. Компанія Nokia не надає жодної гарантії на програми третіх сторін.

ВИКОРИСТОВУЮЧИ ТАКІ ПРОГРАМИ, ВИ ВИЗНАЄТЕ, ЩО ПРИКЛАДНІ ПРОГРАМИ НАДАЮТЬСЯ «ЯК Є» БЕЗ БУДЬ-ЯКОЇ ПРЯМО ПЕРЕДБАЧЕНОЇ АБО УМОВНОЇ ГАРАНТІЇ ТА В МЕЖАХ, У ЯКИХ ЦЕ ДОЗВОЛЕНО ЧИННИМ ЗАКОНОДАВСТВОМ. ВИ ТАКОЖ ВИЗНАЄТЕ, ЩО КОМПАНІЯ NOKIA ТА ЇЇ ДОЧІРНІ ПІДПРИЄМСТВА НЕ РОБЛЯТЬ ЖОДНИХ ЗАЯВ ТА НЕ НАДАЮТЬ ГАРАНТІЙ, ЯКІ ПРЯМО ПЕРЕДБАЧЕНІ АБО Є ТАКИМИ, ЩО МАЮТЬСЯ НА УВАЗІ, ВКЛЮЧАЮЧИ, АЛЕ НЕ ОБМЕЖУЮЧИСЬ, ГАРАНТІЇ ПРАВА ВЛАСНОСТІ, ПРИДАТНОСТІ ДО ПРОДАЖУ АБО ПРИДАТНОСТІ ДЛЯ ВІДПОВІДНОГО ВИДУ ВИКОРИСТАННЯ, АБО ГАРАНТІЇ ТОГО, ЩО ПРОГРАМИ НЕ ПОРУШАТЬ БУДЬ-ЯКІ ПАТЕНТИ, АВТОРСЬКІ ПРАВА, ТОРГОВЕЛЬНІ МАРКИ ТА ІНШІ ПРАВА ТРЕТІХ ОСІБ.

Наявність у продажу окремих виробів, програм та послуг для цих виробів може залежати від регіону. Докладнішу інформацію та наявність перекладу на інші мови можна дізнатися у свого дилера компанії Nokia.

Контроль за експортом

Цей пристрій може містити товари, технології або програмне забезпечення, які підлягають регулюванню законами про експорт на нормах США та інших країн. Відхилення від положень закону заборонено.

ПРИМІТКА ФЕДЕРАЛЬНОЇ КОМІСІЇ ЗВ'ЯЗКУ

Ваш пристрій може спричиняти перешкоди теле- та радіосигналам (наприклад, під час використання телефону поблизу приймальних пристроїв). Федеральна комісія зв'язку (FCC) може вимагати припинити використання цього телефону, якщо буде неможливо усунути такі перешкоди. За потреби допомоги звертайтеся до місцевого сервісного центру. Цей пристрій відповідає вимогам Частини 15 Правил Федеральної комісії зв'язку (FCC). Використання цього пристрою обумовлюється двома такими умовами: (1) цей пристрій не має спричиняти шкідливі перешкоди, та (2) цей пристрій має приймати будь-які отримувані перешкоди, включаючи перешкоди, що можуть спричинити порушення у роботі пристрою. Будь-які втручання у конструкцію пристрою, прямо не схвалені компанією Nokia, можуть призвести до скасування права користувача на використання цього обладнання.

9209330 Видання 1, UK

# Зміст

<b>БЕЗПЕКА</b> .....	<b>6</b>	<b>4. Музика</b> .....	<b>29</b>
<b>Технічна підтримка</b> .....	<b>8</b>	Музичний плеєр.....	29
Підказка.....	8	Інтернет-мовлення Nokia.....	32
Контактна інформація та технічна підтримка Nokia .....	8	Радіо.....	35
<b>1. Початок роботи</b> .....	<b>9</b>	<b>5. Ігри</b> .....	<b>36</b>
Встановлення (U)SIM-картки та акумулятора .....	9	<b>6. Введення тексту</b> .....	<b>37</b>
Картка microSDHC.....	10	Традиційний та інтелектуальний способи введення тексту.....	37
Заряджання акумулятора.....	11	Копіювання та видалення тексту.....	38
Вмикання та вимикання пристрою.....	12	<b>7. Повідомлення</b> .....	<b>39</b>
Конфігураційні установки.....	13	Створення та надсилання повідомлень.....	39
Передача даних.....	13	Вхідні .....	40
<b>2. Ваш пристрій</b> .....	<b>14</b>	Сервісні повідомлення .....	40
Клавіші та складові частини.....	14	Електронна пошта.....	41
Режим очікування.....	15	Скринька вхідних повідомлень.....	42
Індикатори.....	16	Читач повідомлень.....	42
Заставка.....	17	Перегляд повідомлень на SIM-картці.....	42
Меню .....	17	Стільникова трансляція.....	43
Настройка гучності.....	17	Сервісні команди.....	43
Клавіша My own.....	18	Установки обміну повідомленнями.....	43
Блокування клавіатури (блокування).....	18	<b>8. Контакти</b> .....	<b>44</b>
Коди доступу .....	18	Збереження та керування контактною інформацією .....	44
Дистанційне блокування.....	19	Групи абонентів .....	45
Завантажити!.....	20	Додавання тону дзвінка .....	45
Особисте.....	20	<b>9. Галерея</b> .....	<b>45</b>
Приєднання сумісної гарнітури.....	20	Головне вікно.....	45
Приєднання кабелю USB.....	21	Завантаження файлів .....	46
<b>3. Функції дзвінка</b> .....	<b>21</b>	Редагування зображень .....	46
Здійснення голосового дзвінка .....	21	Редагування відеокліпів.....	46
Відповідь на дзвінок або його відхилення .....	23	Друк зображень.....	47
Відеодзвінки .....	24	Обмін в Інтернеті.....	47
Установки дзвінків .....	25		
Обмін відео .....	27		
Протокол .....	28		

<b>10. Камера</b> .....	<b>48</b>	<b>17. Установки</b> .....	<b>63</b>
Зйомка зображень .....	49	Голосові команди .....	63
Запис відеокліпів .....	50	Установки телефону .....	63
Установки камери .....	50	Мовлення .....	65
<b>11. Медіа</b> .....	<b>50</b>	<b>18. Керування даними</b> .....	<b>65</b>
RealPlayer .....	50	Встановлення або	
Flash-плеєр .....	51	видалення програм .....	65
Диктофон .....	51	Менеджер файлів .....	67
<b>12. Інтернет</b> .....	<b>52</b>	Ліцензії .....	68
Перегляд веб-сторінок .....	52	Менеджер пристроїв .....	69
Пошук .....	55	<b>19. З'єднання</b> .....	<b>71</b>
<b>13. Персоналізація</b> .....	<b>55</b>	Передача даних .....	71
Теми .....	55	PC Suite .....	71
Режими .....	56	Зв'язок Bluetooth .....	71
<b>14. Управління часом</b> .....	<b>56</b>	З'єднання USB .....	74
Годинник .....	56	Віддалена синхронізація .....	74
Календар .....	57	Менеджер з'єднань .....	75
<b>15. Позичіонування</b> .....	<b>57</b>	<b>20. Інформація про акумулятор</b>	
Карти .....	57	<b>та зарядний пристрій</b> .....	<b>75</b>
<b>16. Офісні програми</b> .....	<b>60</b>	Вказівки щодо справжності	
Активні нотатки .....	60	акумуляторів Nokia .....	77
Калькулятор .....	60	<b>Догляд та технічне</b>	
Конвертер .....	61	<b>обслуговування</b> .....	<b>78</b>
Словник у мобільному телефоні .....	61	<b>Додаткова інформація</b>	
Adobe Reader .....	61	<b>щодо безпеки</b> .....	<b>79</b>
Quickoffice .....	62	<b>Предметний покажчик</b> .....	<b>84</b>

# БЕЗПЕКА

Прочитайте ці прості вказівки. Недотримання їх може бути небезпечним або незаконним. Щоб отримати подальшу інформацію, прочитайте повний посібник користувача.



## **ВМИКАЙТЕ, КОЛИ БЕЗПЕЧНО**

Не вмикайте пристрій у випадках, коли використання бездротових телефонів заборонено або коли він може спричинити перешкоди або викликати небезпеку.



## **БЕЗПЕКА НА ДОРОЗІ – НАЙГОЛОВНІШЕ**

Дотримуйтесь всіх місцевих законів. Завжди тримайте свої руки вільними для керування автомобілем під час руху. Найголовніше, про що Ви повинні думати під час руху, — це безпека дорожнього руху.



## **ПЕРЕШКОДИ**

Усі бездротові телефони можуть бути чутливими до перешкод, які можуть вплинути на їхню роботу.



## **ВИМИКАЙТЕ В ЗАБОРОНЕНИХ ЗОНАХ**

Дотримуйтесь будь-яких обмежень. Вимикайте пристрій у літаках, коли перебуваєте поруч із медичним обладнанням, паливом, хімікатами або вибухонебезпечними зонами.



## **КВАЛІФІКОВАНЕ ОБСЛУГОВУВАННЯ**

Лише кваліфікований персонал має право встановлювати або ремонтувати цей виріб.



## **АКСЕСУАРИ ТА АКУМУЛЯТОРИ**

Користуйтеся лише схваленими аксесуарами та акумуляторами. Не приєднуйте несумісні вироби.



## **ВОДОНЕПРОНИКНІСТЬ**

Ваш пристрій не є водонепроникним. Оберегайте пристрій від вологи.

## ■ Інформація про пристрій

Бездротовий пристрій, описаний у цьому посібнику, ухвалений для використання в мережах стандартів GSM 850, 900, 1800, 1900 та UMTS 2100. Щоб отримати додаткову інформацію про мережі, зверніться до свого постачальника послуг.

Користуючись функціями цього пристрою, дотримуйтесь усіх законів і поважайте місцеві звичаї, а також право на особисте життя та законні права інших осіб, включаючи авторські права.

Захист авторських прав може унеможливити копіювання, модифікацію або передачу деяких зображень, музики та іншого вмісту.

Ваш пристрій підтримує кілька методів з'єднання. Як і комп'ютери, Ваш пристрій може піддаватись дії вірусів та іншого шкідливого вмісту. Будьте обережні з повідомленнями, запитами з'єднання, переглядом і завантаженнями. Встановлюйте і використовуйте служби та інше програмне забезпечення лише з надійних джерел, які забезпечують належний захист від шкідливого програмного забезпечення, наприклад програми з підписом Symbian або програми, які були перевірені за допомогою Java Verified™. На пристрої та приєднаному комп'ютері потрібно встановити антивірусну програму й інше захисне програмне забезпечення.



**Важливо:** цей пристрій підтримує лише одну антивірусну програму. Використання кількох антивірусних програм може вплинути на ефективність роботи пристрою або призвести до виникнення несправностей.

У пристрої вже можуть бути занесені закладки та посилання на веб-сайти третіх осіб. Такі веб-сайти третіх осіб можна також відвідувати з Вашого мобільного пристрою. Веб-сайти третіх осіб не пов'язані з компанією Nokia, і компанія Nokia не схвалює їх та не несе за них відповідальності. Під час відвідування таких сайтів слід бути обережними щодо захисту та вмісту.



**Попередження:** для використання будь-яких функцій цього пристрою, окрім будильника, пристрій має бути увімкненим. Не вмикайте пристрій у випадках, коли використання бездротових пристроїв може спричинити виникнення небезпеки або перешкод.

Офісні програми підтримують звичайні функції програм Microsoft Word, PowerPoint та Excel (Microsoft Office 2000, XP та 2003). Не всі формати файлів можна переглядати та змінювати.

Не забувайте створювати резервні копії або записувати на папері усю важливу інформацію, збережену в пристрої.

Приєднуючи пристрій до будь-якого іншого пристрою, прочитайте посібник користувача пристрою, щоб ознайомитись з детальною інформацією щодо безпеки. Не приєднуйте несумісні вироби.

## ■ Послуги мережі

Щоб користуватися телефоном, потрібно бути абонентом постачальника послуг бездротового зв'язку. Для багатьох функцій необхідні спеціальні мережеві функції. Не всі мережі мають такі функції. Для використання цих функцій в інших мережах може знадобитися узгодити їх використання з постачальником послуг. Ваш постачальник послуг може надати інструкції та інформацію про плату за користування послугами. У деяких мережах можуть існувати обмеження, які впливають на можливість використання послуг мережі. Наприклад, деякі мережі можуть не підтримувати всі символи та послуги, які залежать від мови.

Ваш постачальник послуг міг запропонувати, щоб окремі функції Вашого пристрою були вимкнені або неактивовані. У такому разі ці функції не будуть відображатися в меню Вашого пристрою. Також конфігурація Вашого пристрою може відрізнятись

назвами меню, порядком пунктів у меню та піктограмами. Щоб отримати додаткову інформацію, зверніться до свого постачальника послуг.

Цей пристрій підтримує протоколи WAP 2.0 (HTTP та SSL), які працюють на протоколах TCP/IP. Деякі функції цього пристрою, зокрема перегляд веб-сторінок, електронна пошта та передавання мультимедійних повідомлень, потребують підтримки мережею цих технологій.

## ■ Виймання акумулятора

Завжди вимикайте пристрій і від'єднуйте від нього зарядний пристрій, перш ніж виймати акумулятор.

# Технічна підтримка

---

## ■ Підказка

Пристрій має функцію контекстно-залежної підказки. Щоб відкрити довідку під час роботи програми, виберіть **Опції** > *Довідка*. Щоб переключитися між довідкою та програмою, відкритою в фоновому режимі, натисніть і потримайте .

Щоб відкрити довідку з головного меню, виберіть  > *Довідка* > *Довідка*. Виберіть програму, щоб переглянути список тем довідки, а потім виберіть потрібний текст довідки. Щоб відкрити список ключових слів, виберіть **Опції** > *Пошук*.

## ■ Контактна інформація та технічна підтримка Nokia

Останні версії посібників, додаткову інформацію, програми для завантаження та послуги, пов'язані з Вашим виробом Nokia можна знайти за адресою [www.nokia.com/support](http://www.nokia.com/support) або на Вашому місцевому веб-сайті Nokia.

На веб-сайті можна отримати інформацію стосовно використання виробів та послуг Nokia. Якщо потрібно звернутися до служби підтримки користувачів, перегляньте список місцевих контактних центрів Nokia на веб-сторінці [www.nokia.com/customerservice](http://www.nokia.com/customerservice).

У разі потреби технічного обслуговування дізнайтесь про місце розташування найближчого центру технічного обслуговування Nokia на веб-сторінці [www.nokia.com/repair](http://www.nokia.com/repair).

## Оновлення програмного забезпечення

Компанія Nokia може розробляти оновлення програмного забезпечення, які можуть забезпечувати нові або покращені функції та вдосконалені робочі характеристики.



Надіслати запит на ці оновлення можна за допомогою програми Nokia Software Updater для ПК. Для оновлення програмного забезпечення пристрою на комп'ютері мають бути встановлені операційна система Microsoft Windows 2000 або XP, програма Nokia Software Updater, а також має бути широкосмушний доступ до Інтернету та сумісний кабель передачі даних, щоб приєднати пристрій до комп'ютера.

Щоб отримати докладнішу інформацію та завантажити програму Nokia Software Updater, відвідайте веб-сайт [www.nokia.com/softwareupdate](http://www.nokia.com/softwareupdate) або місцевий веб-сайт Nokia.

Якщо Ваша мережа підтримує оновлення програмного забезпечення через стільникову мережу (OTA), запит на оновлення можна надіслати безпосередньо з пристрою.

Завантаження оновлення програмного забезпечення може передбачати передачу великих об'ємів даних через мережу постачальника послуг. Зверніться до свого постачальника послуг, щоб отримати інформацію щодо вартості передачі даних.

Упевніться, що акумулятор Вашого пристрою достатньо заряджений, або приєднайте зарядний пристрій перед початком оновлення.

Настроювання програми на автоматичне приймання Інтернет-мовлення (podcasts) може передбачати передачу великих об'ємів даних через мережу постачальника послуг. Зверніться до свого постачальника послуг, щоб отримати інформацію щодо вартості передачі даних.

Пристрій може нагріватись під час тривалої роботи, наприклад, під час відеодзвінка та високошвидкісного з'єднання передавання даних. У більшості випадків такий стан пристрою є нормальним. Якщо у Вас виникли підозри, що пристрій не працює належним чином, віднесіть його до найближчого авторизованого сервісного центру для технічного обслуговування.

## 1. Початок роботи

---

### ■ Встановлення (U)SIM-картки та акумулятора

В цьому пристрої використовується акумулятор BL-5B.

1. Тримавши телефон поверненим задньою стороною до себе, посуňte задню панель, щоб зняти її з телефону (1 та 2). Щоб вийняти акумулятор, підніміть його так, як показано на малюнку (3).

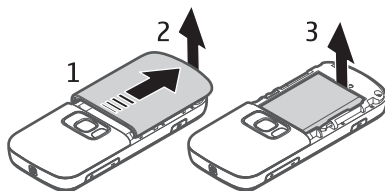

2. Щоб зняти утримувач SIM-картки, посуňte його назад (4) і підніміть (5).

Вставте (U)SIM-картку в утримувач SIM-картки (6). Переконайтесь, що картку встановлено належним чином, золотисті контакти картки повернено донизу, а скошений кут — догори.

Закрийте утримувач SIM-картки та посуňte його вперед, щоб заблокувати (7).

3. Вставте акумулятор (8) та задню панель (9) на місце.

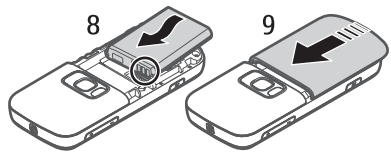
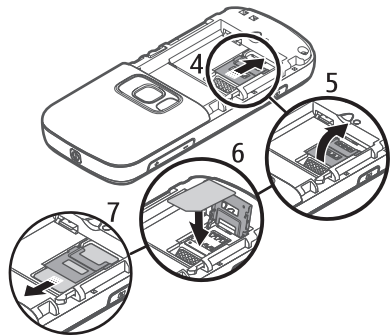

## ■ Картка microSDHC

Використовуйте з цим пристроєм лише сумісні картки microSD та microSDHC, ухвалені компанією Nokia. Компанія Nokia використовує картки пам'яті схвалені промислових стандартів, але деякі марки можуть бути неповністю сумісними з цим пристроєм. Несумісні картки можуть пошкодити картку та пристрій, а також дані, збережені на картці.



**Важливо:** не виймайте картку пам'яті у ході операції, коли здійснюється доступ до картки. Якщо вийняти картку пам'яті під час виконання операції, картка пам'яті та пристрій можуть пошкодитися, а дані, збережені на картці пам'яті, можуть зіпсуватися.

Зберігайте всі картки пам'яті у недоступних для дітей місцях.

Картку пам'яті можна використовувати для розширення пам'яті.

Картку пам'яті можна вставити або вийняти, не вимикаючи пристрій.

## Встановлення картки пам'яті

Зверніть увагу на те, що картка пам'яті може постачатися разом із пристроєм і вже бути встановленою.

1. Відкрийте кришку (1).
2. Вставте картку в гніздо, повернувши її золотистими контактами донизу (2).
3. Обережно посуньте картку, щоб вона зафіксувалась в гнізді. Щільно закрийте кришку (3).

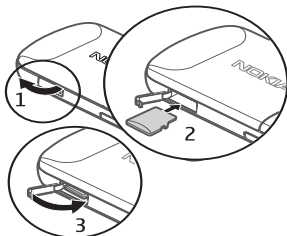

## Виймання картки пам'яті

Відкрийте кришку. Обережно натисніть картку пам'яті, щоб вивільнити її з гнізда. На дисплеї відображається *Вийміть картку пам'яті і натисніть «Добре»*. Витягніть картку та виберіть **Добре**. Закрийте кришку.

## ■ **Заряджання акумулятора**

1. Увімкніть зарядний пристрій у настінну розетку.
2. Приєднайте штекер зарядного пристрою до гнізда зарядного пристрою на пристрої.

Якщо акумулятор повністю розряджено, то пройде деякий час, перш ніж на дисплеї з'явиться індикатор заряджання або можна буде робити будь-які дзвінки.

Тривалість заряджання залежить від зарядного пристрою та від акумулятора.

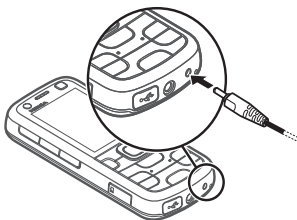

## ■ Вмикання та вимикання пристрою

Натисніть та утримуйте кнопку живлення.

Якщо у пристрої з'являється запит введення PIN-коду, введіть його, а потім виберіть **Добре**.

Якщо пристрій запитує код блокування, введіть код, а потім виберіть **Добре**. Виробником було встановлено код блокування 12345.

Щоб отримати детальну інформацію щодо кодів доступу, див. «Коди доступу» на стор. 18.

Щоб встановити правильний часовий пояс, час і дату, виберіть країну, в якій перебуваєте зараз, після чого введіть місцевий час і дату. Див. також «Годинник», стор. 56.

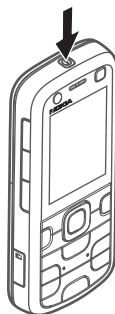

## Привітальна програма

Програма *Привітання* запускається під час першого увімкнення пристрою. За допомогою програми *Привітання* можна відкрити наведені нижче програми:

*Майст. устан.* — за допомогою цієї програми можна настроїти установки. Див. «Майстер установок», стор. 13.

*Передача* — копіювання або синхронізація даних із сумісними пристроями.

Щоб відкрити *Привітання* пізніше, натисніть  > *Довіжка* > *Привітання*.

## Розташування антени

Стільникова антена (1)

Антена Bluetooth (2)

У вашому пристрої можуть бути внутрішні та зовнішні антени. Як і під час роботи з будь-яким пристроєм, що випромінює радіохвилі, не торкайтеся антени без нагальної потреби під час передавання або отримання сигналу антеною. Контакт з такою антеною впливає на якість зв'язку і може призвести до інтенсивнішого, ніж вимагається, споживання пристроєм енергії, а також може скоротити тривалість роботи акумулятора.



## ■ Конфігураційні установки

Перш ніж скористатись функцією обміну мультимедійними повідомленнями, електронною поштою, синхронізацією, потоковою передачею даних та браузером, у вашому пристрої необхідно настроїти відповідні параметри конфігурації. Пристрій може автоматично настроїти браузер, обмін мультимедійними повідомленнями, точку доступу та установки потокової передачі даних на основі встановленої SIM-картки. В іншому разі для настроювання установок можна скористатися програмою «Майстер установок». Установки можна отримати безпосередньо в конфігураційному повідомленні, яке можна зберегти у пристрої. Щоб отримати додаткову інформацію щодо наявності, зверніться до постачальника послуг або в найближчий авторизований пункт продажу компанії Nokia.

Якщо Ви отримали конфігураційне повідомлення, а установки автоматично не збереглися та не активувалися, буде відображено текст *1 нове повідомл.* Щоб зберегти ці установки, виберіть **Показати > Опції > Зберегти**. Може знадобитися ввести PIN-код, наданий постачальником послуг.

### Майстер установок

Програма «Майстер установок» зберігає в пристрої установки оператора та електронної пошти відповідно до постачальника послуг. Також можливо настроїти інші установки.

Для використання послуг Вам слід звернутись до постачальника послуг, щоб активувати з'єднання даних чи інші послуги.

Виберіть  > *Установки > Майст. устан.*

## ■ Передача даних

Як передавати інформацію, наприклад контакти, зі старого пристрою, див. «Передача даних» на стор. 71.

## 2. Ваш пристрій

### ■ Клавiші та складові частини

Динамік (1)

Об'єктив додаткової камери (2)

Клавiша «My own» (3)

Дисплей (4)

Ліва та права клавiші вибору (5)

Клавiша меню (6), надалі представлена як «виберіть»

Клавiша очищення (7)

Клавiша дзвінка (8)

Клавiша закінчення (9)

Клавiша прокручування Navi™, надалі — клавiша прокручування (10)

Цифрові клавiші (11)

Клавiша живлення (12)

Клавiша регулювання гучності (13)

Клавiша камери (14)

Спалах камери (15)

Об'єктив головної камери (16)

Клавiша прокручування назад (17)

Клавiша відтворення/паузи (18)

Клавiша прокручування вперед (19)

Гніздо картки пам'яті microSD (20)

Гніздо зарядного пристрою (21)

Мікрофон (22)

Гніздо Nokia AV (2,5 мм) (23)

Гніздо мікро-USB (24)

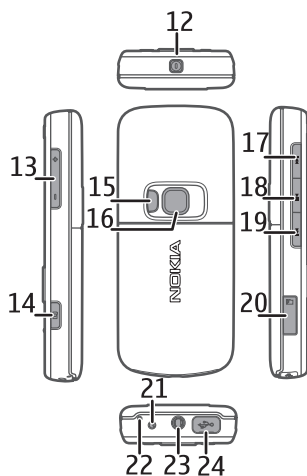
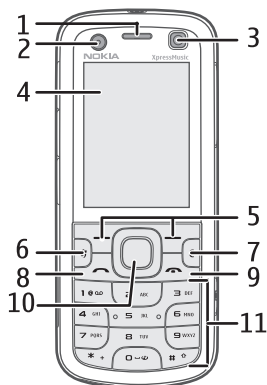

## ■ Режим очікування

Після увімкнення пристрою та реєстрації його в мережі він переходить в режим очікування та готовий до використання.

Щоб відкрити список останніх набраних номерів, натисніть клавішу дзвінка.

Щоб використовувати голосові команди або голосовий набір, натисніть і потримайте праву клавішу вибору.

Щоб змінити режим, натисніть клавішу живлення та виберіть потрібний режим.

Щоб встановити з'єднання з Інтернетом, натисніть та потримайте **O**.

Щоб настроїти вигляд екрана в режимі очікування, виберіть  > *Установки* > *Уст. телеф.* > *Загальні* > *Персоналізація* > *Режим очікування* > *Тема в режимі очік..*

Залежно від вибраної теми режиму очікування можна вибирати програми або події, яким можна призначати ярлики у режимі очікування або клавіші прокручування. Щоб вибрати програму або подію, виберіть  > *Установки* > *Уст. телеф.* > *Загальні* > *Персоналізація* > *Режим очікування* > *Клавіші швидк. доступу*.

## Режим офлайн

Щоб швидко активувати режим офлайн, натисніть клавішу живлення та виберіть *Офлайн*. Щоб вийти з режиму офлайн, натисніть кнопку живлення та виберіть інший режим.

Коли активний режим офлайн, з'єднання зі стільниковою мережею розриваються. Втім, пристрій можна використовувати без SIM-картки, прослуховуючи радіо чи музику за допомогою музичного плеєра. Обов'язково вимикайте пристрій у місцях, де заборонено використовувати бездротові телефони. В режимі офлайн також можна використовувати Bluetooth, щоб установити підключення між своїм пристроєм та, наприклад, комп'ютером.



**Важливо:** в автономному режимі неможливо робити або отримувати жодні дзвінки або використовувати інші функції, які вимагають наявності покриття стільникової мережі. Зателефонувати за офіційним номером екстреної служби, запрограмованим у Вашому пристрої, все одно можна. Щоб зателефонувати, потрібно спочатку увімкнути функції телефону, змінивши режими. Якщо пристрій заблоковано, введіть код блокування.

## ■ Індикатори

### Піктограми

**3G** або  – Пристрій працює в мережі UMTS або GSM.

**3.5G** – Протокол HSDPA (послуга мережі) в мережі UMTS активовано.

 – Пристрій працює в режимі офлайн і не приєднаний до стільникової мережі.

 – У пристрої встановлено картку пам'яті.

 – В меню «Повідомлення» в папці «Вхідні» є непрочитані повідомлення.

 – Надійшов новий електронний лист у Вашу віддалену поштову скриньку.

 – У папці «Вихідні» є повідомлення, що очікують надсилання.

 – У вас є пропущені дзвінки.

 – *Тип сигналу гзв.* встановлено у режим *Без звуку*, а *Тон сигн. про повід.* та *Тон сигн. ел. пошти* встановлено у режим *Вимкн.*



 – Клавіатура пристрою заблокована.



 – Гучномовець увімкнено.



 – Сигнал будильника активовано.



 – Усі дзвінки на пристрій переадресовуються на інший номер.

 – До пристрою приєднано навушники.

 або  – Активне з'єднання пакетної передачі даних GPRS, з'єднання на утримуванні або з'єднання доступне.

 або  – З'єднання пакетної передачі даних активне у тій частині мережі, яка підтримує EGPRS; з'єднання на утримуванні; з'єднання доступне. Пристрій може не використовувати EGPRS для передачі даних.

 або  – Активне з'єднання пакетної передачі даних UMTS; з'єднання на утримуванні; з'єднання доступне.

 або  – З'єднання Bluetooth увімкнено, дані передаються за допомогою технології Bluetooth.

 – Активне з'єднання USB.

Можуть відображатися також інші індикатори.



## ■ Заставка

Щоб настроїти установки заставки, виберіть  > *Установки* > *Уст. телеф.* > *Загальні* > *Персоналізація* > *Дисплей* > *Заставка*. Щоб встановити період часу, після якого буде активуватися заставка, виберіть *Тайм-аут заставки*. Щоб встановити час, протягом якого заставка буде активною, виберіть *Тривалість заставки*.

## ■ Меню

За допомогою цього меню можна отримати доступ до функцій пристрою. Щоб увійти в головне меню, виберіть .

Щоб відкрити програму або папку, перейдіть до неї та натисніть клавішу прокручування.

Якщо змінити порядок функцій в меню, цей порядок може відрізнятись від стандартного порядку, описаного в даному посібнику користувача.

Щоб встановити або зняти позначку поряд із об'єктом у програмі, натисніть **#**. Щоб встановити або зняти позначки поряд із кількома об'єктами, розташованими один за одним, натисніть і потримайте **#**, після чого натисніть клавішу прокручування вгору або вниз.

Щоб змінити вигляд головного меню, виберіть **Опції** > *Змінити вигляд Меню*, а потім виберіть тип вигляду.

Щоб закрити програму або папку, виберіть **Назад** та **Вихід** стільки разів, скільки необхідно для повернення до режиму очікування, або виберіть **Опції** > *Вихід*.

Щоб відобразити активну програму та перейти до іншої, потримайте . Перейдіть до програми і виберіть її.

Робота програм у фоновому режимі збільшує споживання енергії акумулятором і скорочує тривалість його роботи.

## ■ Налаштування гучності

Щоб відрегулювати гучність динаміка або гучномовця під час активного дзвінка або прослуховування музики, натискайте клавіші гучності. Щоб увімкнути або вимкнути гучномовець під час дзвінка, виберіть **Гучном.** або **Трубка**.



**Попередження:** не тримайте пристрій поблизу вуха під час використання гучномовця, оскільки гучність може бути дуже високою.

## ■ Клавiша My own

Щоб настроїти клавiшу My own на відкривання програм, виберіть  > *Установки > Уст. телеф. > Загальні > Клавiша My own > Клавiша My own* та потрібну програму.

Після першого швидкого натискання клавiші My own з'явиться запит щодо вибору програми, яку Ви хочете запустити. Якщо натиснути та утримувати клавiшу My own, запуститься програма Say and Play. Для отримання докладнішої інформації про функцію Say and Play див. «Пошук музики голосовою командою» на стор. 30.

Якщо на Ваш пристрій завантажено та встановлено ігровий сервіс N-Gage і якщо N-Gage активовано, клавiша My own та клавiша прокручування назад функціонують як ігрові клавiші N-Gage.

## ■ Блокування клавiатури (блокування)

Щоб заблокувати клавiатуру в режимі очікування, потримайте ліву клавiшу вибору та \* впродовж 1,5 секунди. Щоб клавiатура автоматично блокувалася через певний час, виберіть  > *Установки > Уст. телеф. > Загальні > Захист > Телефон і SIM-картка > Період автоблок. клав. > Визнач. користув.*, а потім виберіть потрібний період часу.

Щоб розблокувати клавiатуру, виберіть **Розблок.** та потримайте \* упродовж 1,5 секунди.

Навіть коли пристрій або клавiатуру заблоковано, все одно можна зателефонувати за офіційним номером екстреної служби, запрограмованим у Вашому пристрої.

## ■ Коды доступу

Щоб задати параметри використання кодів доступу пристроєм, виберіть  > *Установки > Уст. телеф. > Телефон і SIM-картка.*

### Код блокування

Код блокування (5 цифр) допомагає заблокувати пристрій. Код було заздалегідь встановлено на значення 12345. Змініть код і запрограмуйте пристрій запитувати його.

Навіть коли пристрій або клавiатуру заблоковано, все одно можна зателефонувати за офіційним номером екстреної служби, запрограмованим у Вашому пристрої.

## PIN-коди

Код PIN (personal identification number – персональний ідентифікаційний номер) або код UPIN (universal personal identification number – універсальний персональний ідентифікаційний номер) (від 4 до 8 цифр) допомагають захистити Вашу SIM-картку. (U)PIN-код зазвичай постачається разом із SIM-карткою. Запрограмуйте пристрій запитувати код щоразу після увімкнення пристрою.

Код PIN2 може постачатися разом із SIM-карткою і використовується для деяких функцій.

Модуль PIN потрібен для отримання доступу до інформації в модулі захисту. PIN підпису потрібний для цифрового підпису. Модуль PIN та PIN підпису постачаються разом із SIM-карткою, якщо SIM-картка містить модуль захисту.

## Коди PUK

Код PUK (personal unblocking key – персональний ключ розблокування) та код UPUK (universal personal unblocking key – універсальний персональний ключ розблокування) (8 цифр) потрібні для зміни заблокованого коду PIN та коду UPIN відповідно. Код PUK2 потрібен для зміни заблокованого коду PIN2.

За потреби зверніться до місцевого постачальника послуг, щоб отримати код.

## Пароль заборони дзвінків

Пароль заборони дзвінків (4 цифри) потрібен для використання заборони дзвінків. Цей пароль надається постачальником послуг. Якщо пароль заблокований, зверніться до свого постачальника послуг.

## ■ Дистанційне блокування

Пристрій та картку пам'яті можна заблокувати віддалено за допомогою текстового повідомлення. Щоб активувати дистанційне блокування та визначити зміст потрібного текстового повідомлення, виберіть  > *Установки* > *Уст. телеф.* > *Загальні* > *Захист* > *Телефон і SIM-картка* > *Viggal. блок. телефону* > *Увімкнено*. Введіть зміст текстового повідомлення (від 5 до 20 символів), перевірте повідомлення та введіть код блокування.

Щоб заблокувати пристрій, надішліть текстове повідомлення на свій номер мобільного телефону. Щоб розблокувати пристрій пізніше, виберіть **Розблок.** та введіть код блокування.

## ■ Завантажити!

*Завантаж.!* (послуга мережі) — це магазин мобільного вмісту, доступний на Вашому пристрої.

За допомогою послуги *Завантаж.!* можна знайти, переглянути, придбати, завантажити та оновити вміст, послуги та програми. Об'єкти сортуються за категоріями у каталогах і папках, наданих різними постачальниками послуг. Доступність вмісту залежить від Вашого постачальника послуг.

Виберіть  > *Програми* > *Завантаж.!*

Функція *Завантаж.!* використовує служби мережі, щоб отримати доступ до найновішого вмісту. Щоб дізнатися про об'єкти, доступні за допомогою послуги *Завантаж.!*, зверніться до свого оператора мережі, постачальника послуг або до постачальника чи виробника об'єкта.

## ■ Особисте

Можна завантажувати у пристрій програми. Щоб відкрити програму, виберіть  > *Програми* > *Особисте*.



**Важливо:** встановлюйте та використовуйте програми та інше програмне забезпечення лише з надійних джерел, такі як програми з підписом Symbian або програми, що пройшли перевірку Java Verified™.

## ■ Приєднання сумісної гарнітури

Не приєднуйте пристрої, які утворюють вихідний сигнал, оскільки це може пошкодити цей виріб. Не приєднуйте жодних джерел напруги до гнізда Nokia AV.

Приєднуючи до гнізда аудіо-відео Nokia AV будь-який зовнішній пристрій або гарнітуру, не схвалені компанією Nokia для використання з цим пристроєм, зверніть особливу увагу на рівень гучності.

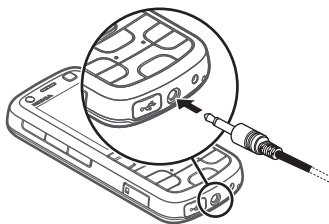

## ■ Приєднання кабелю USB

Приєднайте сумісний кабель даних USB до гнізда USB.

Щоб встановити стандартний режим з'єднання USB або змінити активний режим, виберіть **☰** > *Установки* > *Зв'язок* > *USB* > *Режим з'єднання USB* та потрібний режим. Щоб встановити, чи буде стандартний режим вмикатися автоматично, виберіть *Запит. про з'єднання* > *Ні*.

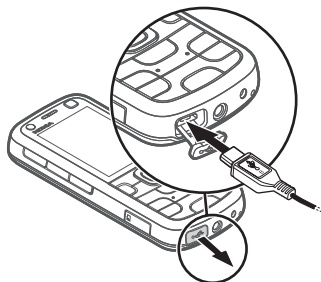

## 3. Функції дзвінка

---

Для регулювання гучності під час дзвінка користуйтеся клавішами гучності.

### ■ Здійснення голосового дзвінка

1. Коли пристрій перебуває в режимі очікування, введіть номер телефону з кодом місцевості. Для видалення номера натисніть клавішу очищення.  
Щоб здійснити міжнародний дзвінок, двічі натисніть \*, для введення міжнародного префіксу (символ + замінює міжнародний код доступу), а потім введіть код країни, код міста (пропустіть нуль, якщо необхідно) і номер телефону.
2. Щоб зателефонувати за номером, натисніть клавішу дзвінка.
3. Щоб закінчити дзвінок або скасувати спробу дзвінка, натисніть клавішу закінчення дзвінка.

Щоб здійснити дзвінок з довідника *Контакти*, виберіть **☰** > *Контакти*.  
Перейдіть до потрібного імені або введіть перші літери імені та перейдіть до потрібного імені. Щоб зателефонувати за номером, натисніть клавішу дзвінка.

Щоб зателефонувати за останнім набраним номером у режимі очікування, натисніть клавішу дзвінка.

### Швидкий набір

Швидкий набір – це швидкий спосіб телефонувати в режимі очікування за номерами, які часто використовуються. Можна призначити телефонний

номер клавішам швидкого набору від **2** до **9** (клавіша **1** призначена для виклику скриньки дзвінків), та встановити *Швидкий набір* в режим *Увімкнено*.

Щоб призначити телефонний номер клавіші швидкого набору, виберіть  > *Установки* > *Шв. набір*. Перейдіть до піктограми клавіші та виберіть **Опції** > *Признач..* Щоб змінити номер, виберіть **Опції** > *Змінити*.

Щоб активізувати швидкий набір, виберіть  > *Установки* > *Уст. телеф.* > *Телефон* > *Дзвінок* > *Швидкий набір* > *Увімкнено*.

Щоб зателефонувати за номером швидкого набору, потримайте клавішу швидкого набору, доки не розпочнеться дзвінок.

## Скринька дзвінків

Щоб зателефонувати до скриньки дзвінків (послуга мережі) у режимі очікування, натисніть і потримайте **1**. Можна мати скриньки для звичайних і відеодзвінків, а також декілька телефонних ліній.

Щоб визначити номер скриньки дзвінків, якщо номер не встановлено, виберіть  > *Установки* > *Скр. дзвінк.*. Перейдіть до *Скринька гол. дзвінків* (або *Скринька відеодзвінків*), а потім введіть номер відповідної скриньки. Щоб змінити номер скриньки дзвінків, виберіть **Опції** > *Змінити номер*. Щоб отримати номер скриньки дзвінків, зверніться до постачальника послуг.

## Голосовий набір

Голосова позначка автоматично додається до всіх записів у меню *Контакти*. Використовуйте довгі імена та уникайте схожих імен для різних номерів.

## **Здійснення дзвінка за допомогою голосового набору**

Голосові позначки чутливі до фонових шумів. Використовуйте голосові позначки в тихому оточенні.



**Увага:** скористатися голосовою позначкою може бути складно в шумному оточенні або в непередбачених випадках, тому не слід повністю покладатися на функцію голосового набору за будь-яких умов.

1. У режимі очікування натисніть і утримуйте праву клавішу вибору.  
Якщо використовується сумісна гарнітура з клавішею, натисніть і утримуйте клавішу гарнітури.
2. Якщо відображається *Скажіть ім'я зараз*, чітко промовте голосову команду. Пристрій відтворить голосову команду з максимальним збігом.  
Після затримки тривалістю приблизно 1,5 секунди пристрій набере номер.

Якщо результат незадовільний, перейдіть до іншого запису, перш ніж набрати номер.

## **Здійснення конференц-дзвінків**

Ваш пристрій підтримує конференц-дзвінки (послуга мережі), у яких можуть брати участь щонайбільше 6 осіб (включно з вами).

1. Зателефонуйте першому учаснику.
2. Щоб зателефонувати іншому учасникові, виберіть **Опції** > *Новий дзвінок*.
3. Щоб створити конференц-дзвінок під час відповіді на новий дзвінок, виберіть **Опції** > *Конференція*.

Щоб додати до конференц-дзвінка нового учасника, повторіть крок 2 та виберіть **Опції** > *Конференція* > *Дог. до конференції*.

4. Щоб завершити конференц-дзвінок, натисніть клавішу завершення.

## **■ Відповідь на дзвінок або його відхилення**

Щоб відповісти на дзвінок, натисніть клавішу дзвінка.

Щоб вимкнути сигнал дзвінка, виберіть **Тиша**.

Щоб відхилити дзвінок, натисніть клавішу завершення або виберіть **Опції** > *Відхилити*. Якщо активувати *Переадр. дзвінк.* > *Якщо зайнято*, відхилення дзвінка переадресує його.

Щоб надіслати абоненту текстове повідомлення замість відповіді на дзвінок, виберіть **Опції** > *Надіслати повідомл.* Щоб активувати відповідь за допомогою текстового повідомлення та змінити текст повідомлення, виберіть  > *Установки* > *Уст. телеф.* > *Телефон* > *Дзвінок* > *Відхил. гзв. з повідомл.* та *Текст повідомлення*.

## **Очікування дзвінка**

Щоб відповісти на дзвінок, що перебуває в очікуванні, натисніть клавішу дзвінка під час телефонної розмови. Перший дзвінок буде поставлено на утримання. Щоб переключитися між двома дзвінками, виберіть **Переключ.** Щоб завершити активний дзвінок, натисніть клавішу завершення.

Щоб активувати функцію очікування дзвінка (послуга мережі), виберіть  > *Установки* > *Уст. телеф.* > *Телефон* > *Дзвінок* > *Дзвінок на очікуванні* > *Активувати*.

## ■ Відеодзвінки

### Здійснення відеодзвінка

Для здійснення відеодзвінка, можливо, знадобиться USIM-картка та перебування в зоні покриття мережі UMTS. Щоб отримати інформацію стосовно наявності та передплати послуг відеодзвінка, зверніться до свого постачальника послуг. Відеодзвінок може здійснюватись лише між двома абонентами та якщо інші голосові дзвінки, відеодзвінки або дзвінки даних неактивні. Відеодзвінок може бути здійсненим на сумісний мобільний телефон або до клієнта ISDN.

 Для надсилання відзнято нерухоме зображення замість відео.

 Ви заборонили надсилання відео з Вашого пристрою.

1. У режимі очікування введіть номер телефону та виберіть **Відеодзвінок**. Також можна вибрати  > *Контакти*, перейти до потрібного контакту на вибрати **Опції** > *Дзвонити* > *Відеодзвінок*.
2. Щоб переключатися між відтворенням відео та прослуховуванням лише звуку під час відеодзвінка, на панелі завдань виберіть *Увімкн. нагсил. відео* або *Вимкн. нагсил. відео*.  
Якщо заборонити надсилання відео під час відеодзвінка, цей дзвінок все одно буде оплачуватися як відеодзвінок. Щоб дізнатися про ціни, звертайтеся до свого оператора мережі або постачальника послуг.
3. Щоб завершити відеодзвінок, натисніть клавішу завершення.

### Відповідь на відеодзвінок

Під час отримання відеодзвінка відображається піктограма .

Щоб відповісти на відеодзвінок, натисніть клавішу дзвінка. На дисплеї відобразиться *Дозволити надсилання відеозображення тому, хто телефонує?*. Якщо вибрати **Так**, зображення із камери Вашого телефону буде відображатися на телефоні абонента. В іншому випадку надсилання відео не буде активовано.

Якщо заборонити надсилання відео під час відеодзвінка, цей дзвінок все одно буде оплачуватися як відеодзвінок. Дізнайтесь вартість відеодзвінка у постачальника послуг.

Щоб завершити відеодзвінок, натисніть клавішу завершення.



## ■ Установки дзвінків

### Дзвінок

Виберіть  > Установки > Уст. телеф. > Телефон > Дзвінок та один з нижченаведених пунктів:

*Нагсил. власн. номера* (послуга мережі) — щоб відобразити або приховати свій номер телефону від абонента, якому телефонуєте;

*Дзвінок на очікуванні* (послуга мережі) — див. розділ «Очікування дзвінка» на стор. 23;

*Відохил. гзв. з повідомл. та Текст повідомлення* — див. розділ «Відповідь на дзвінок або його відхилення» на стор. 23;

Власне відео зображення під час отримання дзвінка — щоб настроїти параметри дозволу надсилання власного відеозображення під час отримання відеодзвінка;

*Зображ. у відеогзв.* — щоб вибрати нерухоме зображення, яке має відобразитися під час відхилення відеодзвінка;

*Автоматичний повтор* — щоб настроїти пристрій на здійснення щонайбільше десяти спроб встановлення з'єднання після невдалої спроби здійснення дзвінка;

*Показ. тривал. гзвінків та Резюме після гзв.* — щоб настроїти пристрій на відображення тривалості дзвінка під час дзвінка та приблизної тривалості останнього дзвінка;

*Швидкий набір* — див. розділ «Швидкий набір» на стор. 21;

*Будь-якою клавішею* — щоб відповісти на вхідний дзвінок швидким натисканням будь-якої клавіші, окрім лівої та правої клавіш вибору, клавіші гучності та клавіші закінчення дзвінка;

*Поточна лінія* (послуга мережі) — щоб вибрати телефонну лінію для здійснення дзвінків та надсилання коротких повідомлень;

Це відображається тільки у випадку, якщо SIM-картка підтримує дві телефонні лінії;

*Зміна лінії* (послуга мережі) — щоб увімкнути або вимкнути вибір лінії.

### Переадресація

1. Виберіть  > Установки > Уст. телеф. > Телефон > Переадр. гзвінк. (послуга мережі).

2. Виберіть дзвінки, які потрібно переадресувати, наприклад *Голосові дзвінки*.
3. Виберіть бажані опції. Наприклад, щоб переадресувати голосові дзвінки, коли Ваш номер зайнятий або коли Ви відхиляєте вхідний дзвінок, виберіть *Якщо зайнято*.
4. Виберіть **Опції** > *Активувати* та номер телефону, на який потрібно переадресувати дзвінки. Декілька опцій переадресації можуть бути активовані одночасно.

Неможливо одночасно увімкнути заборону та переадресацію дзвінків.

## **Заборона дзвінка**

1. Виберіть **☰** > *Установки* > *Уст. телеф.* > *Телефон* > *Забор. дзвінків* (послуга мережі), щоб заборонити дзвінки, які ви здійснюєте та отримуєте на свій пристрій.
2. Перейдіть до потрібної опції заборони та виберіть **Опції** > *Активувати*. Щоб змінити ці установки, необхідно отримати пароль заборони, який надається постачальником послуг.

Неможливо одночасно увімкнути заборону та переадресацію дзвінків.

Коли на дзвінки встановлено заборону, все одно можна зателефонувати за певними офіційними екстреними номерами.

## **Мережа**

Виберіть **☰** > *Установки* > *Уст. телеф.* > *Телефон* > *Мережа* та один з нижченаведених пунктів:

*Режим мережі* – щоб вибрати, яку мережу використовувати (відображається лише у випадку, якщо послуга підтримується постачальником послуг). Якщо вибрати *Подвійний режим*, пристрій автоматично використовуватиме мережу GSM або UMTS.

*Вибір оператора* – щоб настроїти пристрій на пошук та автоматичний вибір однієї з доступних мереж, виберіть *Автоматичний*. Щоб вибрати потрібну мережу вручну зі списку мереж, виберіть *Вручну*. Оператор вибраної мережі повинен мати угоду про роумінг з оператором домашньої мережі.

*Показув. інф. по стільн.* (послуга мережі) – щоб настроїти пристрій на сповіщення про роботу в мережі, яка працює на основі технології мікростільникової мережі (MCN), та вмикати прийом інформації про стільникову мережу.

## ■ Обмін відео

Використовуйте обмін відео, щоб надсилати відео в реальному часі чи відеокліп з Вашого мобільного пристрою на інший сумісний мобільний пристрій під час голосового дзвінка.

### Вимоги до обміну відео

Для обміну відео потрібне з'єднання з універсальною мобільною телекомунікаційною системою 3G (UMTS). Щоб отримати відомості про доступність мережі та тарифи стосовно цієї програми, зверніться до свого постачальника послуг.

Щоб спільно переглядати відео, необхідно виконати нижченаведене:

- Упевніться, що Ваш пристрій настроєно на з'єднання з абонентом.
- Впевніться, що відправника й одержувача зареєстровано в мережі UMTS.
- Переконайтеся, що з'єднання UMTS активне і ви перебуваєте у зоні покриття мережі UMTS. Якщо вийти за межі покриття мережі UMTS під час сеансу обміну, сеанс обміну припиниться, але голосовий дзвінок продовжуватиметься.

### Установки обміну відео

З'єднання з абонентом також називається з'єднанням протоколу ініціалізації сеансу (Session Initiation Protocol – SIP). Перш ніж використовувати обмін відео, отримайте у постачальника послуг налаштований профіль SIP, який буде використовуватися у пристрої.

Виберіть  > *Установки* > *Уст. телеф.* > *З'єднання* > *Обмін відео* та один з нижченаведених пунктів:

*Обмін відео* — щоб вибрати, чи буде увімкнено обмін відео;

*Профіль SIP*, щоб вибрати профіль SIP;

*Збереження відео* — щоб вибрати, чи буде автоматично зберігатися відео, переглянуте в реальному часі;

*Пріор. пам'ять для збер.* — щоб вибрати місце для збереження відео: у пам'яті пристрою чи на картці пам'яті;

*Тон нотатки спроможн.* — щоб вибрати сигнал сповіщення, який лунатиме, коли здійснюється обмін відео під час дзвінка.

Якщо відома SIP-адреса абонента, можна зберегти її в *Контакти*. Виберіть  > *Контакти*, контакт, а потім **Опції** > *Регазувати* > **Опції** > *Догати деталі* > *SIP* або *Обмін відео*. Введіть SIP-адресу (username@domainname). Замість доменного імені можна використовувати IP-адресу.

## Спільний перегляд відео в реальному часі або відеокліпа

1. Для спільного перегляду відео в реальному часі, яке записується за допомогою камери пристрою, під час голосового дзвінка виберіть **Опції** > *Обмін відео* > *Video в реальн. часі*. Для спільного перегляду збереженого відеокліпа виберіть *Vідеокліп* та кліп, який потрібно спільно переглянути.
2. Пристрій надсилає запрошення на SIP-адресу, збережену в *Контакти*. За потреби, щоб надіслати запрошення, виберіть SIP-адресу та виберіть **Добре**.
3. Обмін розпочнеться автоматично, коли одержувач прийме запрошення, за умови, що гучномовець увімкнений. Для керування обміном відео використовуйте кнопки панелі інструментів.
4. Щоб завершити сеанс спільного перегляду відео, виберіть **Зупинити**. Щоб завершити голосовий дзвінок, натисніть клавішу завершення.

## Приймання запрошення

З пристрою лунає звуковий сигнал, коли ви отримуєте запрошення. У запрошенні зазначається ім'я відправника або SIP-адреса. Щоб почати сеанс обміну, виберіть **Так**. Щоб відхилити запрошення та повернутися до голосового дзвінка, виберіть **Ні**.

## ■ Протокол

Щоб переглянути пропущені, отримані або набрані дзвінки, текстові повідомлення, з'єднання пакетної передачі даних, факсимільні дзвінки та дзвінки даних, зареєстровані пристроєм, виберіть  > *Журнал*.

У режимі очікування клавішу дзвінка можна використовувати як клавішу швидкого доступу до *Набрані номери у журналі Негавні дзв.* (послуга мережі).



**Увага!** Фактична вартість дзвінків та послуг, що розраховується Вашим постачальником послуг, може змінюватись в залежності від функцій мережі, способу округлення при виставленні рахунка, податкових ставок тощо.



**Увага!** Деякі таймери, наприклад, глобальний таймер, можуть бути скинуті при оновленні послуг або програмного забезпечення.

## 4. Музика

---

### ■ Музичний плеєр



**Попередження:** слухайте музику на помірному рівні гучності. Якщо тривалий час слухати музику на високому рівні гучності, може погіршитися слух. Не тримайте пристрій біля вуха під час використання гучномовця, оскільки гучність може бути дуже високою.

Виберіть  > *Муз. плеєр*.

Музику та епізоди каналу Інтернет-мовлення можна слухати також в режимі *Офлайн*. Див. «Режим офлайн», стор. 15.

Для отримання докладнішої інформації щодо захисту авторських прав див. «Ліцензії» на стор. 68.

### Клавіші відтворення музики

Керувати музичним плеєром, радіоприймачем та програмою RealPlayer можна за допомогою клавіш відтворення музики (клавіша прокручування назад, клавіша відтворення та клавіша прокручування вперед). Див. «Клавіші та складові частини», стор. 14.

Якщо на Ваш пристрій завантажено та встановлено ігровий сервіс N-Gage, клавіша прокручування назад і клавіша My own функціонують як ігрові клавіші, якщо N-Gage активовано. Для отримання докладнішої інформації стосовно ігор див. «Ігри», стор. 36.

### Прослуховування музики або каналу Інтернет-мовлення

1. Щоб відкрити музичне меню, виберіть  > *Муз. плеєр*.
2. Виберіть категорію, наприклад *Всі пісні* або *Погкасти* > *Всі епізоди*, а потім виберіть для прослуховування пісню чи канал Інтернет-мовлення.
3. Щоб відтворити вибраний файл, натисніть клавішу відтворення.  
Щоб поставити відтворення пісні на паузу, натисніть клавішу відтворення; щоб відновити відтворення натисніть цю клавішу ще раз.
4. Щоб зупинити відтворення, натисніть клавішу прокручування вниз.

Щоб перемотати запис вперед або назад, натисніть клавішу прокручування вперед або назад і потримайте її.

Щоб перейти до наступного запису, натисніть клавішу прокручування вперед. Щоб перейти до попереднього запису, натисніть клавішу

прокручування назад. Щоб повернутися до початку пісні чи каналу Інтернет-мовлення, натисніть клавішу прокручування назад через дві секунди після початку відтворення пісні або каналу Інтернет-мовлення. Щоб перемотати запис вперед або назад, натисніть та утримуйте клавішу прокручування вперед або назад.

Для регулювання гучності використовуйте клавішу гучності.

Щоб повернутися у режим очікування та залишити музичний плеєр у фоновому режимі, швидко натисніть клавішу закінчення дзвінка.

Відображення пісні, яка наразі відтворюється, залежить від вибраної теми режиму очікування. Щоб повернутися до музичного плеєра, виберіть пісню, яка наразі відтворюється.

## **Пошук музики голосовою командою**

За допомогою функції пошуку музики голосовою командою можна розпочати відтворення музики, промовивши, наприклад, ім'я виконавця.

Використовуючи функцію пошуку музики голосовою командою, а також після завантаження на пристрій нових пісень, виберіть **Опції** > *Оновити бібліотеку*, щоб оновити голосові команди.

Щоб розпочати пошук музики голосовою командою, натисніть та потримайте клавішу *My own*. Для докладнішої інформації стосовно клавіші *My own* див. «Клавіша *My own*» на стор. 18. Після звукового сигналу промовте ім'я виконавця, ім'я виконавця та назву пісні, ім'я виконавця та назву альбому або назву списку відтворення.

Зверніть увагу на те, що голосові команди ґрунтуються на даних (імені виконавця та назві пісні) про пісні, які містяться у Вашому пристрої.

## **Меню музики**

Виберіть **☰** > *Муз. плеєр*. У музичному меню відображається доступна музика. Щоб переглянути усі пісні, впорядковані пісні або списки відтворення, у музичному меню виберіть потрібний список.

## **Списки відтворення**

Виберіть **☰** > *Муз. плеєр* > *Списки відтворення*. Щоб переглянути деталі списку відтворення, виберіть **Опції** > *Деталі списку відтвор.*

## Створення списку відтворення

1. Виберіть **Опції** > *Створити список відтв.*
2. Введіть назву списку відтворення, а потім виберіть **Добре**.
3. Щоб додати пісні зараз, виберіть **Так**. Щоб додати пісні пізніше, виберіть **Ні**.
4. Виберіть виконавців, щоб знайти пісні, які потрібно включити до списку відтворення. Щоб додати пісню, натисніть клавішу прокручування.
5. Зробивши вибір, виберіть **Готово**. Якщо встановлено сумісну картку пам'яті, список відтворення буде збережено на неї.

Щоб додати пісні пізніше, під час перегляду списку відтворення виберіть **Опції** > *Додати пісні*.

## Канал Інтернет-мовлення

Щоб переглянути всі епізоди каналу Інтернет-мовлення, які є у пристрої, виберіть  > *Муз. плеєр* > *Подкасти* > *Всі епізоди*.

Епізоди каналу Інтернет-мовлення мають три стани: ніколи не відтворювалося, відтворювалося частково та відтворювалося повністю. Якщо епізод відтворювався частково, наступного разу його відтворення почнеться з того місця, де завершилося попереднє відтворення. В іншому разі він відтвориться з початку.

## Музичний магазин Nokia

У Музичному магазині Nokia (послуга мережі) можна шукати, переглядати та купувати музику для завантаження у пристрій. Перед тим, як купувати музику, вам необхідно зареєструватися на послугу. Щоб дізнатися, чи доступний Музичний магазин Nokia у вашій країні, відвідайте веб-сайт [www.music.nokia.com](http://www.music.nokia.com).

Щоб зайти в Музичний магазин Nokia, у пристрої має бути дійсна точка доступу до Інтернету. Щоб відкрити Музичний Магазин Nokia, виберіть  > *Муз. плеєр* > **Опції** > *Вікр. «Муз. магазин»*.

## Передача музики

Музику можна купувати в електронних музичних магазинах і переносити у свій пристрій.

Щоб оновити бібліотеку після поповнення списку пісень у пристрої, виберіть  > *Муз. плеєр* > *Музика* > **Опції** > *Оновити бібліотеку*.

## Передача музики з ПК

Щоб передати музику з комп'ютера, скористайтесь програмою Nokia Music. Для отримання докладнішої інформації зверніться до посібника користувача Nokia Music. Щоб синхронізувати музичні файли за допомогою програми Windows Media Player, приєднайте сумісний кабель USB і виберіть *Передача media* як режим з'єднання. Переносити музичні файли, захищені за допомогою WMDRM, можна тільки у випадку перезапису зі зміною носія. У пристрій потрібно вставити сумісну картку пам'яті.

## ■ Інтернет-мовлення Nokia

За допомогою програми Інтернет-мовлення Nokia (послуга мережі) можна шукати, знаходити, передплачувати та завантажувати канали Інтернет-мовлення у стільниковій мережі, а також відтворювати і впорядковувати звукові канали Інтернет-мовлення та обмінюватися ними між пристроями.



**Попередження:** слухайте музику на помірному рівні гучності. Якщо тривалий час слухати музику на високому рівні гучності, може погіршитися слух. Не тримайте пристрій біля вуха під час використання гучномовця, оскільки гучність може бути дуже високою.

## Установки

Щоб використовувати послугу Інтернет-мовлення Nokia, необхідно встановити з'єднання та завантажити установки.

Зверніться до свого постачальника послуг для отримання інформації щодо установок з'єднання та вартості передачі даних. Налаштування програми на автоматичне приймання Інтернет-мовлення може спричинити передачу великих об'ємів даних через мережу постачальника послуг.

Виберіть  > *Програми* > *Подкастинг* > **Опції** > *Установки* та один з нижченаведених пунктів:

*З'єднання* > *Станд. точка доступу* — щоб вибрати точку доступу для визначення з'єднання з Інтернетом. Щоб визначити пошукову службу каналів Інтернет-мовлення для здійснення пошуку, виберіть *URL служби пошуку*.

*Завантажити* — щоб змінити установки завантаження. Можна вибрати місце для збереження каналів Інтернет-мовлення — у пам'яті пристрою або на картці пам'яті; встановити періодичність оновлення каналів Інтернет-мовлення та вибрати дату й час наступного автоматичного оновлення; зазначити, який обсяг пам'яті потрібно використовувати для каналів



Інтернет-мовлення, а також вибрати дії на випадок, якщо завантажувані файли перевищать встановлене обмеження для завантаження.

Настроювання програми на автоматичне приймання Інтернет-мовлення (podcasts) може передбачати передачу великих об'ємів даних через мережу постачальника послуг. Зверніться до свого постачальника послуг, щоб отримати інформацію щодо вартості передачі даних.

## Пошук

Щоб налаштувати пошукову систему на використання служби пошуку каналів Інтернет-мовлення, виберіть  > *Програми* > *Подкастинг* > *Опції* > *Установки* > *З'єднання* > *URL служби пошуку*.

Щоб здійснити пошук каналів Інтернет-мовлення, виберіть  > *Програми* > *Подкастинг* > *Шукати* та введіть ключове слово або назву.

Щоб передплатити канал та додати його до своїх каналів Інтернет-мовлення, виберіть *Опції* > *Замовити*. Можна також позначити канали, щоб додати їх одночасно.

## Каталоги

Каталоги допомагають знаходити нові епізоди Інтернет-мовлення, які можна передплатити. Епізод — це окремі мультимедійний файл каналу Інтернет-мовлення.

Виберіть  > *Програми* > *Подкастинг* > *Директорії*. Виберіть папку у каталозі, щоб оновити її (послуга мережі). Коли колір піктограми папки зміниться, відкрийте її та виберіть тему папки, щоб переглянути список каналів Інтернет-мовлення.

Щоб передплатити канал Інтернет-мовлення, виберіть його назву. Передплативши епізоди Інтернет-мовлення, ви можете їх завантажувати, впорядковувати та відтворювати в меню Інтернет-мовлення.

Щоб додати новий каталог або папку, виберіть *Опції* > *Створити* > *Веб-директорію* або *Папку*. Виберіть назву, URL-адресу файла .opml (система опрацювання текстів мовою розмітки) та *Готово*.

Щоб імпортувати файл .opml, що зберігається у пристрої, виберіть *Опції* > *Імпорт файлу OPML*. Виберіть місце в пам'яті, де знаходиться файл, і імпортуйте його.

Отримавши повідомлення з файлом .opml через з'єднання Bluetooth, відкрийте файл та збережіть його в каталогах у папці *Отримано*.

Відкрийте папку, щоб передплатити будь-які посилання для додавання до своїх каналів Інтернет-мовлення.

## **Завантаження**

Щоб переглянути передплачені канали Інтернет-мовлення, виберіть  > *Програми* > *Подкастинг* > *Подкасти*. Щоб переглянути назви окремих епізодів, виберіть назву каналу Інтернет-мовлення.

Щоб почати завантаження, виберіть назву епізоду. Щоб завантажити чи продовжити завантаження вибраних або позначених епізодів, виберіть **Опції** > *Завантажити* або *Продовж. завантаж.*. Можна завантажувати декілька епізодів одночасно.

Щоб відтворити фрагмент каналу Інтернет-мовлення під час завантаження або після завершення часткового завантаження, виберіть *Подкасти* > **Опції** > *Переглянути*.

Щоб відтворити повністю завантажений епізод, виберіть  > *Програми* > *Подкасти*.

Повністю завантажені канали Інтернет-мовлення буде збережено у папці «Подкасти» після оновлення музичної бібліотеки.

## **Відтворення та впорядкування каналів Інтернет-мовлення**

Щоб відобразити епізоди каналу Інтернет-мовлення, відкрийте його. Під кожним епізодом відображається інформація про файл.

Щоб поповнити вибраний канал або позначені канали Інтернет-мовлення новими епізодами, виберіть **Опції** > *Оновити*.

Щоб додати новий канал Інтернет-мовлення, ввівши URL-адресу каналу, виберіть **Опції** > *Новий подкаст*. Щоб змінити URL-адресу вибраного каналу Інтернет-мовлення, виберіть *Редагувати*.

Щоб оновити, видалити та надіслати групу вибраних каналів Інтернет-мовлення одночасно, виберіть **Опції** > *Познач./Скас. познач.*, позначте канали Інтернет-мовлення та виберіть **Опції** і необхідну дію.

Щоб відкрити веб-сайт каналу Інтернет-мовлення (послуга мережі), виберіть **Опції** > *Відкрити веб-сторінку*.

Деякі канали Інтернет-мовлення надають можливість спілкуватися з їх творцями за допомогою додавання коментарів та голосування.

Щоб встановити з'єднання з Інтернетом для виконання таких дій, виберіть **Опції** > *Показати коментарі*.

## ■ Радіо

Щоб активувати радіо, виберіть  > *Radio*. Щоб вимкнути радіо, виберіть **Вихід**.

Щоб дізнатися про доступність і вартість послуги візуального вмісту та служб каталогу радіостанцій, зверніться до свого постачальника послуг.

Радіопередачі можна слухати також в режимі офлайн. Див. «Режим офлайн», стор. 15.

FM-радіоприймач залежить від антени, яка не є антеною бездротового пристрою.

Щоб FM-радіоприймач працював належним чином, до пристрою необхідно приєднати сумісні навушники або аксесуар.



**Попередження:** слухайте музику на помірному рівні гучності. Якщо тривалий час слухати музику на високому рівні гучності, може погіршитися слух. Не тримайте пристрій біля вуха під час використання гучномовця, оскільки гучність може бути дуже високою.

## Настройка та збереження радіостанції

Щоб розпочати пошук радіостанцій, коли радіо увімкнено, натисніть клавішу прокручування вгору або вниз. Щоб зберегти радіостанцію, коли її знайдено, виберіть **Опції** > *Зберегти станцію*. Виберіть місце для збереження радіостанції, введіть її назву та виберіть **Добре**.

Щоб переглянути список збережених радіостанцій, виберіть **Опції** > *Станції*. Щоб змінити установки радіостанції, виберіть її, а потім виберіть *Редагувати*.

## Функції радіоприймача

Керувати радіоприймачем можна за допомогою клавіш відтворення музики (клавіша прокручування вперед, клавіша відтворення та клавіша прокручування назад). Див. «Клавіші та складові частини», стор. 14.

Для регулювання гучності користуйтеся клавішами гучності. Щоб увімкнути або вимкнути звук радіо, натисніть клавішу відтворення.

Якщо є збережені радіостанції, натисніть клавішу прокручування вперед або назад, щоб перейти до наступної або попередньої станції.

Під час прослуховування радіо можна здійснювати і отримувати дзвінки.

Під час активного дзвінка звук радіоприймача вимикається.

Щоб слухати радіо в фоновому режимі та перейти в режим очікування, натисніть клавішу закінчення дзвінка.

## Перегляд візуального вмісту

Щоб перевірити наявність та ціну, а також передплатити цю послугу, зверніться до свого постачальника послуг.

Щоб переглянути візуальний вміст поточної станції, виберіть **Опції** > *Активув. віз. послугу*. Для використання цієї послуги необхідно, щоб для радіостанції був збережений код послуги візуального вмісту.

Щоб завершити передачу візуального вмісту, але продовжувати прослуховування FM-радіо, виберіть **Закрити**.

## Каталог станцій

Щоб відкрити каталог радіостанцій (послуга мережі), виберіть **Опції** > *Каталог станцій* та місце перебування. Радіостанції, які надають послугу візуального вмісту, позначаються піктограмою . Щоб прослухати радіостанцію або переглянути деталі радіостанції, перейдіть до неї та виберіть **Опції** > *Станція* > *Слухати* або *Деталі*.

## 5. Ігри

---

Щоб переглянути та розпочати гру, виберіть  > *Ігри*.

Завантажити ігровий сервіс N-Gage до свого пристрою можна як за допомогою посилання N-Gage у папці Ігри, так і зі свого комп'ютера, скориставшись кабелем USB. За допомогою N-Gage можна завантажувати ігри та грати в них, шукати нові ігри, пробувати грати в ігри та купувати їх, знаходити інших гравців, отримувати доступ до результатів, подій, чата та ін.

Може стягуватись плата за передавання даних під час гри в режимі онлайн та гри з кількома гравцями, спілкування в чаті, обміну повідомленнями та інших функцій користувачів. Докладнішу інформацію про тарифні плани передачі даних можна отримати у свого постачальника мобільних послуг.

Під час гри N-Gage з альбомною орієнтацією користуйтеся клавішею прокручування, клавішею Mu own та клавішею прокручування назад. Ігрові клавіші, які ви використовуєте, залежать від гри.

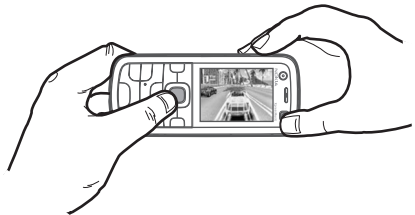



Під час сеансу гри N-Gage можна також слухати музику. Коли ігровий сервіс N-Gage активовано, клавіша прокручування назад функціонує, як ігрова клавіша.

## 6. Введення тексту

---

### ■ Традиційний та інтелектуальний способи введення тексту

Під час введення тексту  на екрані позначає інтелектуальний метод введення тексту, а  — традиційний. Щоб увімкнути або вимкнути метод інтелектуального введення тексту, натисніть # кілька разів або натисніть \*, після чого виберіть *Увімк. інтел. введення* або *Інтел. введен. тексту* > *Вимкнути*.

**Abc. abc. ABC** або **123** поряд з індикатором введення тексту вказує на регістр символів або режим введення цифр. Щоб змінити регістр символу або переключитись з режиму введення літер на режим введення цифр або навпаки, натисніть # кілька разів.

Щоб змінити мову введення тексту в пристрої, виберіть  > *Установки* > *Уст. телеф.* > *Загальні* > *Персоналізація* > *Мова* > *Мова набору тексту*. Мова введення впливає на доступність символів під час введення тексту, а також на вибір словника для інтелектуального методу введення тексту. Не всі символи, доступні під цифровою клавішею, нанесені на клавіші.

### Введення тексту за допомогою традиційного методу

Натискайте цифрові клавіші від **2** до **9** кілька разів поспіль, поки не з'явиться потрібний символ. Натисніть клавішу **1**, щоб ввести найбільш поширені пунктуаційні знаки та спеціальні символи.

Якщо наступна літера розташована на тій самій клавіші, що і поточна, зачекайте появи курсору (або натисніть клавішу прокручування вперед, щоб завершити тайм-аут періоду), а потім введіть літеру.

### Введення тексту за допомогою інтелектуального методу

1. Натискайте цифрові клавіші від **2** до **9** лише один раз для введення однієї літери. Слово змінюватиметься після кожного натискання клавіш. Найпоширеніші знаки пунктуації вводяться натискуванням клавіші **1**.

2. Коли Ви завершили введення слова і воно є правильним, для того, щоб підтвердити його, натисніть клавішу прокручування вперед або вставте пропуск.

Якщо слово неправильне, натисніть \* кілька разів, щоб переглянути одне за одним всі подібні слова, запропоновані словником.

Якщо після слова з'являється символ ?, то слово, яке Ви бажаєте ввести, відсутнє у словнику. Щоб додати слово до словника, виберіть **Ввести**. Введіть слово (щонайбільше 32 літери) та виберіть **Добре**. Слово додається до словника. Коли словник повністю заповнюється, нове слово заміщує слово, яке було додано найдавніше.

### **Спільні функції традиційного та інтелектуального методів введення тексту**

Щоб вставити цифру, натисніть і потримайте відповідну цифрову клавішу.

Щоб ввести пунктуаційний знак та спеціальний символ, натисніть і потримайте \*.

Щоб видалити символ, натисніть клавішу очищення. Щоб видалити кілька символів, натисніть і потримайте клавішу очищення.

Щоб вставити пропуск, натисніть **О**. Щоб пересунути курсор на наступний рядок, тричі натисніть **О**.

### **■ Копіювання та видалення тексту**

1. Щоб вибрати літери та слова, натисніть та потримайте клавішу # і, утримуючи її, натискайте клавішу прокручування ліворуч або праворуч. Щоб вибрати кілька рядків тексту, натисніть та потримайте клавішу # і водночас натискайте клавішу прокручування вгору або вниз.
2. Щоб скопіювати текст, натисніть і потримайте клавішу # і одночасно виберіть **Скопіюв..**

Щоб видалити виділений текст, натисніть клавішу очищення.

3. Щоб вставити текст, перейдіть у місце вставки, натисніть і потримайте клавішу # і одночасно виберіть **Вставити**.

## 7. Повідомлення

---

Перш ніж можна буде отримувати та надсилати повідомлення або електронні-листи, потрібно налаштувати необхідні установки та вибрати точку доступу. Щоб отримати установки, зверніться до свого постачальника послуг.

### ■ Створення та надсилання повідомлень

Ваш пристрій підтримує текстові повідомлення розміром, який перевищує ліміт для одного текстового повідомлення. Довші повідомлення надсилаються як два або більше повідомлень. Ваш постачальник послуг може відповідно стягувати плату. Символи з наголосами або іншими позначками та символи з деяких мов займають більше місця та обмежують кількість символів, які можна надіслати в одному повідомленні.

Бездротова мережа може обмежувати розмір MMS-повідомлень. Якщо вставлене зображення перевищує ліміт, пристрій може його зменшити, щоб зображення можна було надіслати через MMS.

Отримувати і відображати мультимедійні повідомлення можуть лише ті пристрої, які підтримують сумісні функції. Вигляд повідомлення може бути різним залежно від пристрою одержувача.

1. Виберіть  > *Повідомл.* > *Нове повідомл.* та тип повідомлення.  
Щоб створити текстове або мультимедійне повідомлення, виберіть *Повідомлення*. Тип повідомлення змінюється автоматично залежно від вмісту.
2. У поле *Кому* введіть телефонні номери або адреси електронної пошти одержувачів, або, щоб вибрати одержувачів з *Контакти*, натисніть клавішу прокручування. Відокремлюйте одержувачів крапкою з комою (;).
3. Щоб ввести тему мультимедійного повідомлення або електронного-листа, прокрутіть вниз до поля *Тема*. Якщо в мультимедійному повідомленні поле теми не відображається, виберіть **Опції** > *Поля заголовка повід.*, поставте позначку біля *Тема*, а потім виберіть **Добре**.
4. Прокрутіть вниз до поля повідомлення і введіть вміст повідомлення.  
Під час введення тексту повідомлення індикатор довжини повідомлення вказує, скільки символів можна ввести в повідомлення. Наприклад, 10 (2) означає, що можна додати ще 10 символів, щоб надіслати текст як два окремих текстових повідомлення.

Щоб вставити об'єкт, наприклад зображення, відеокліп, нотатку або візитну картку, у мультимедійне повідомлення або електронний-лист, натисніть клавішу прокручування та виберіть *Вставити вміст*.

Щоб записати новий аудіокліп для звукового повідомлення, виберіть **Записати**. Щоб використати записаний раніше аудіокліп, виберіть **Опції** > *Вставити аудіокліп* > *З Галереї*.

5. Щоб надіслати електронний лист, виберіть **Опції** > *Надіслати*.

## ■ Вхідні

*Вхідні* містить отримані повідомлення за винятком електронних-листів та повідомлень стільникової трансляції. Щоб прочитати отримані повідомлення, виберіть  > *Повігомл.* > *Вхідні* та повідомлення.

Щоб переглянути список мультимедійних об'єктів, вкладених у мультимедійне повідомлення, відкрийте повідомлення та виберіть **Опції** > *Об'єкти*.



**Важливо:** відкривайте повідомлення обережно. Об'єкти мультимедійних повідомлень можуть містити шкідливе програмне забезпечення або завдавати іншої шкоди Вашому пристрою або ПК.

Пристрій може отримувати повідомлення різних типів, наприклад логотипи операторів, візитні картки, календарні записи та тони дзвінків. Спеціальний вміст повідомлень можна зберігати в пам'яті пристрою. Наприклад, щоб зберегти отриманий календарний запис у календарі, виберіть **Опції** > *Зберегти в Календарі*.



**Увага!** Функцією графічних повідомлень можна скористатися лише у випадку, якщо вона підтримується Вашим постачальником послуг. Отримувати та відображати графічні повідомлення можуть лише сумісні пристрої, що підтримують функції графічних повідомлень. Вигляд повідомлення може бути різним залежно від пристрою одержувача.

## ■ Сервісні повідомлення

Сервісні повідомлення (послуга мережі) можуть бути оповіщеннями, які можуть містити текстове повідомлення або адресу послуги браузера.

Щоб визначити, чи активована послуга сервісних повідомлень та чи завантажуються вони автоматично, виберіть  > *Повігомл.* > **Опції** > *Установки* > *Сервісне повігомл.*



## ■ Електронна пошта

Коли створено нову поштову скриньку, призначена Вами назва поштової скриньки замінює назву *Нова пошт. скр.* Можна мати до шести поштових скриньок.

### Поштові скриньки ІМАР4 та РОР3

Виберіть **☰** > **Повідомл.** та поштову скриньку. Відобразиться *З'єднатися з поштовою скринькою?*. Щоб з'єднатися з поштовою скринькою (послуга мережі), виберіть **Так**, або, щоб переглянути попередньо завантажені електронні листи в автономному режимі, виберіть **Ні**.

Щоб з'єднатись із поштовою скринькою пізніше, виберіть **Опції** > *З'єднати*. Перебуваючи в режимі онлайн, виберіть **Опції** > *Роз'єднати*, щоб завершити з'єднання даних з віддаленою поштовою скринькою.

### **Завантаження та читання електронних листів**



**Важливо:** відкривайте повідомлення обережно. Повідомлення електронної пошти можуть містити шкідливе програмне забезпечення або завдавати іншої шкоди Вашому пристрою або ПК.

1. Виберіть **Опції** > *Завант. ел. пошту* та зазначте, які повідомлення потрібно завантажувати — нові, вибрані або всі.
2. Щоб відкрити електронний лист, виберіть його.

Щоб переглянути вкладення електронного листа, позначені символом **📎**, виберіть **Опції** > *Вкладення*. Ви можете завантажувати, відкривати або зберігати додатки у форматах, що підтримуються.

### **Видалення повідомлень електронної пошти**

Щоб видалити з пристрою електронний лист, але залишити його у віддаленій поштовій скриньці, виберіть **Опції** > *Видалити* > *Лише телефон*. Щоб видалити електронний лист з пристрою та віддаленої поштової скриньки, виберіть **Опції** > *Видалити* > *Телефон і сервер*.

Щоб скасувати видалення електронного листа з пристрою та сервера, перейдіть до електронного листа, який позначено для видалення під час наступного з'єднання, а потім виберіть **Опції** > *Скасув. видалення*.

## Синхронізація поштових скриньок

Виберіть  > *Повідомл.* і поштову скриньку для синхронізації.

Щоб синхронізувати пристрій з віддаленою поштовою скринькою, виберіть **Опції** > *Синхронізація* > *Початок*.

Щоб переглянути отримані повідомлення, виберіть *Vxignі* та повідомлення.

### ■ Скринька вихідних повідомлень

Скринька вихідних повідомлень — місце тимчасового зберігання повідомлень, які мають бути надіслані. Щоб відкрити папку вихідних повідомлень, виберіть  > *Повідомл.* > *Вихідні*.

Щоб повторити спробу надсилання повідомлення, перейдіть до нього й виберіть **Опції** > *Надіслати*.

Щоб відкласти надсилання повідомлення, перейдіть до нього й виберіть **Опції** > *Відкласти надсил..*

### ■ Читач повідомлень

Щоб прослухати повідомлення в папці *Vxignі* або у поштовій скриньці, перейдіть до повідомлення або позначте кілька повідомлень, а потім виберіть **Опції** > *Слухати*.



**Порада:** якщо було отримано нове повідомлення, для його прослуховування у режимі очікування натисніть та утримуйте ліву клавішу вибору, доки не запуститься *Зчитув. пвг..*

Щоб вибрати стандартну мову та голос, який використовується для читання повідомлень, а також настроїти параметри голосу, наприклад, якість звучання та гучність, виберіть  > *Установки* > *Мовлення*.

Щоб вибрати інші установки для читача повідомлень, у *Мовлення* перейдіть праворуч до *Установки*.

### ■ Перегляд повідомлень на SIM-картці

Перш ніж мати змогу переглядати SIM-повідомлення, їх необхідно скопіювати в папку пристрою. Виберіть  > *Повідомл.* > **Опції** > *SIM-повідомлення*, позначте повідомлення, яке потрібно скопіювати, та виберіть **Опції** > *Копіювати* і папку, до якої потрібно копіювати повідомлення.

## ■ Стільникова трансляція

Дізнайтесь у Вашого постачальника послуг (послуга мережі) інформацію про можливість використання стільникової трансляції, а також про наявні теми та відповідні номери тем.

Виберіть **☰** > *Повідомл.* > **Опції** > *Стільник. трансляція*. Щоб активувати послугу, виберіть **Опції** > *Установки* > *Прийом* > *Увімкнено*.

## ■ Сервісні команди

Щоб ввести та надіслати сервісні команди (відомі також як USSD команди), наприклад, команди активації послуг мережі для Вашого постачальника послуг, виберіть **☰** > *Повідомл.* > **Опції** > *Сервісні команди*. Щоб надіслати команду, виберіть **Опції** > *Надіслати*.

## ■ Установки обміну повідомленнями

### Установки текстових повідомлень

Щоб визначити установки текстових повідомлень, наприклад сервісний центр повідомлень та кодування символів, виберіть **☰** > *Повідомл.* > **Опції** > *Установки* > *Текстове повідомл.*

### Установки мультимедійних повідомлень

Щоб визначити установки мультимедійних повідомлень, наприклад, яку точку доступу потрібно використовувати та чи будуть мультимедійні повідомлення завантажуватися автоматично, виберіть **☰** > *Повідомл.* > **Опції** > *Установки* > *Мультим. повідомл.*

### Установки електронної пошти

Виберіть **☰** > *Повідомл.* > **Опції** > *Установки* > *Ел. пошта* > *Поштові скриньки*, поштову скриньку та одну з нижченаведених опцій:

*Установки з'єднання* — щоб визначити установки з'єднання, наприклад, які сервери та протокол використовуються. Якщо тип поштової скриньки вже було визначено, редагувати його вже не можна.

*Устан. користувача* — щоб визначити установки користувача, наприклад, коли надсилати повідомлення та чи потрібно додавати підпис.

*Установки завантаж.* — щоб визначити установки завантаження, наприклад, які частини повідомлень та скільки повідомлень завантажено. Параметри залежать від типу поштової скриньки.

*Автомат. завантаж.* — щоб визначити установки автоматичного завантаження повідомлень через певний період часу або після отримання сповіщення електронної пошти із сервера.

## **Інші установки**

Щоб визначити, чи зберігатиметься певна кількість надісланих повідомлень у папці *Надіслані*, та вибрати місце для збереження повідомлень — у пам'яті пристрою чи на картці пам'яті, виберіть **☰** > *Повідомл.* > **Опції** > *Установки* > *Інше*.

# **8. Контакти**

---

## **■ Збереження та керування контактною інформацією**

Щоб зберігати та керувати контактною інформацією, наприклад іменами, телефонними номерами та адресами, виберіть **☰** > *Контакти*.

Щоб додати новий контакт, виберіть **Опції** > *Новий контакт*. Заповніть всі потрібні поля, а потім виберіть **Готово**.

Щоб настроїти пристрій на відображення контактів у пам'яті пристрою та на SIM-картці у списку контактів, виберіть **Опції** > *Установки* > *Показувати контакти* та позначте *Пам'ять телефону* і *Пам'ять SIM*.

Щоб скопіювати імена та номери з SIM-картки у пам'ять пристрою та навпаки, перейдіть до контакту (або позначте потрібний контакт), а потім виберіть **Опції** > *Копіювати* > *Пам'ять телефону* або *Пам'ять SIM*.

Щоб переглянути відомості про обсяг пам'яті, який займають контакти, виберіть **Опції** > *Інформ. про Контакти*.

Щоб переглянути список номерів фіксованого набору, виберіть **Опції** > *Номери SIM* > *Конт. фіксов. набору*. Ця установка доступна, тільки якщо вона підтримується SIM-карткою.

Коли активовано фіксований набір, все одно можна зателефонувати за офіційним номером екстреної служби, запрограмованим у Вашому пристрої.

Щоб призначити контакту стандартні номери та адреси, виберіть його, а потім виберіть **Опції** > *За умовчанням*. Перейдіть до потрібної стандартної опції, а потім виберіть **Признач.**

## ■ Групи абонентів

Щоб створити групу абонентів для можливості надсилання текстових повідомлень або електронних листів кільком одержувачам водночас, виберіть **☰** > *Контакти*. Перейдіть праворуч та виберіть **Опції** > *Нова група*. Введіть назву групи, а потім відкрийте групу. Виберіть **Опції** > *Додати членів*. Позначте контакти, які потрібно додати до групи, а потім виберіть **Добре**.

## ■ Додавання тону дзвінка

Можна встановити тон дзвінка або відеокліп як тон дзвінка для кожного контакту і групи. Щоб додати тон дзвінка до контакта, виберіть **☰** > *Контакти* та відкрийте контакт. Виберіть **Опції** > *Тон дзвінка* та тон дзвінка. Щоб додати тон дзвінка до групи, натисніть клавішу прокручування праворуч, щоб вибрати список групи, і перейдіть до контактної групи. Виберіть **Опції** > *Тон дзвінка*, а потім виберіть тон дзвінка для групи. Щоб видалити особистий тон дзвінка або тон дзвінка групи, виберіть *Стандартний тон* як тон дзвінка.

# 9. Галерея

---

## ■ Головне вікно

Щоб зберігати та впорядковувати свої зображення, відеокліпи, музичні записи, аудіокліпи, списки відтворення, потокові посилання, .gsm-файли та презентації, виберіть **☰** > *Галерея*.

Щоб скопіювати або перемістити файли у пам'ять пристрою або на картку пам'яті, виберіть папку (наприклад *Зображення*), перейдіть до файла (або натисніть клавішу #, щоб позначити кілька файлів), а потім виберіть **Опції** > *Упорядкувати* та місце, куди потрібно скопіювати або перемістити файли.

Щоб створити нову папку зображень або відео, виберіть *Зображення* або *Відеокліпи* > **Опції** > *Упорядкувати* > *Нова папка* та пам'ять. Введіть назву папки. Щоб перемістити зображення та відео у створену папку, позначте файли та виберіть **Опції** > *Упорядкувати* > *Переміст. до папки* і папку.

Щоб встановити зображення як шпалери або настроїти його відображення під час дзвінка, виберіть *Зображення* та перейдіть до зображення. Виберіть **Опції** > *Використ. зображення* > *Встанов. як шпалери* або *Встан. як зображ. гзв.* Щоб призначити зображення контактів, виберіть *Призначити контакту*.

Щоб встановити відеокліп як тон відеодзвінка, виберіть *Відеокліпи*, а потім перейдіть до відеокліпа. Виберіть **Опції** > *Використати відео* > *Встан. як тон дзвінка*. Щоб призначити відеокліп контактові, виберіть *Призначити контакту*.

## ■ Завантаження файлів

Щоб завантажити зображення або відеокліп, виберіть  > *Галерея* > *Зображення* або *Відеокліпи* та піктограму зображення (*Звнт. зобр.*) або піктограму відеокліпа (*Завант. відео*). Відкриється браузер. Виберіть закладку сайту, з якого Ви бажаєте завантажити.

## ■ Редагування зображень

Щоб відредагувати зображення в меню *Галерея*, перейдіть до зображення і виберіть **Опції** > *Редагувати*.

### Клавіші швидкого доступу в редакторі зображень:

- Щоб переглянути зображення у повноекранному режимі та повернутися до звичайного вікна, натисніть \*.
- Щоб обернути зображення за годинниковою стрілкою або проти неї, натисніть **3** або **1**.
- Щоб збільшити або зменшити масштаб, натискайте **5** або **0**.
- Щоб пересуватися по збільшеному зображенню, натискайте клавішу прокручування вгору, донизу, ліворуч або праворуч.

Щоб обрізати чи повернути зображення; відрегулювати яскравість, колір, контрастність і роздільну здатність; а також додати до зображення ефекти, текст, кліп-арт або рамку, виберіть **Опції** > *Застосувати ефект*.

## ■ Редагування відеокліпів

Щоб редагувати відеокліпи, які містяться в папці *Галерея*, і створювати власні відеокліпи, перейдіть до відеокліпа, а потім виберіть **Опції** > *Редактор відео* > **Опції** > *Редагувати відеокліп*.

В редакторі відео можна побачити дві часові шкали: часова шкала відеокліпу і часова шкала аудіокліпу. Зображення, текст і переходи, додані до відеокліпа, відображаються на часовій шкалі відеокліпа. Щоб переключатися між часовими шкалами, натискайте клавішу прокручування вгору або вниз.

## ■ Друк зображень

За допомогою кабелю USB із пристроєм можна використовувати PictBridge-сумісний принтер.

Щоб друкувати зображення з папки *Галерея*, перейдіть до зображення і виберіть **Опції** > *Друкувати*.

## ■ Обмін в Інтернеті

За допомогою програми *Обмін в Інт.* можна обмінюватись відзнятими зображеннями та відеокліпами в сумісних службах обміну в Інтернеті. Можна завантажувати вміст, зберігати незавершені повідомлення у якості чернеток і продовжувати пізніше, а також переглядати вміст альбомів. Типи підтримуваного вмісту можуть бути різними залежно від постачальника послуг обміну в Інтернеті.

Для обміну зображеннями та відеокліпами в Інтернеті потрібно мати обліковий запис у службі онлайнного обміну зображеннями. Таку послугу зазвичай можна передплатити на веб-сторінці постачальника послуги. Щоб отримати докладніші відомості та інформацію щодо відповідних умов і цін, зверніться до постачальника послуг.

Виберіть  > *Інтернет* > *Обмін в Інт.* Щоб оновити список постачальників послуг, виберіть **Опції** > *Догати обліков. запис* > *Оновити служби*. Деякі постачальники послуг обміну в Інтернеті можуть дозволити додати обліковий запис за допомогою пристрою. Див. «Установки обміну в Інтернеті», стор. 48.

## Завантаження файлів

Щоб завантажити файли на сервер, виберіть  > *Галерея* > *Зображення* або *Відеокліпи*. Позначте файли, які потрібно завантажити, а потім виберіть **Опції** > *Надіслати* > *Передати до мережі* та послугу обміну.

Коли ви вибираєте послугу, вибрані зображення та відео відображаються у режимі редагування. Можна відкривати та переглядати файли, змінювати порядок їх розміщення та додавати до них текст, а також додавати нові файли.

Щоб скасувати процес завантаження у мережу та зберегти створену публікацію як чернетку, виберіть **Скасувати** > *Зберегти чернетку*.

Щоб встановити з'єднання зі службою та завантажити файли в мережу, виберіть **Опції** > *Передати до мережі*.

## Вхід до онлайн-служби

Щоб переглянути завантажені в мережу зображення та відеокліпи за допомогою онлайн-служби, а також чернетки та надіслані об'єкти у своєму пристрої, виберіть  > *Інтернет* > *Обмін в Інт.* Щоб оновити послугу, перейдіть до неї та виберіть **Опції** > *Оновити службу*. Виберіть **Опції**, а потім виберіть з наступного:

*Відкр. сайт ...* — щоб встановити з'єднання зі службою і переглянути завантажені в мережу альбоми та альбоми-чернетки за допомогою веб-браузера. Це вікно може виглядати по-різному залежно від постачальника послуг.

*Вихідні* — щоб переглянути й відредагувати чернетки та завантажити їх на сервер.

*Новий запис* — щоб створити новий запис

Деякі опції можуть бути недоступними залежно від постачальника послуг.

## Установки обміну в Інтернеті

Щоб змінити установки обміну в Інтернеті, виберіть  > *Інтернет* > *Обмін в Інт.* > **Опції** > *Установки* та з нижченаведеного:

*Постачальники послуг* — щоб переглянути список постачальників послуг.

*Мої облікові записи* — щоб створити новий обліковий запис, виберіть **Опції** > *Догати обліков. запис*. Щоб відредагувати створений раніше обліковий запис, виберіть його, а потім **Опції** > *Редагувати*. Можна ввести назву облікового запису, а також ім'я користувача і пароль для нього.

*Установки програми* — щоб вибрати розмір зображень на дисплеї та розмір шрифту для чернеток та текстових записів.

*Додатково* — щоб вибрати стандартну точку доступу та спосіб передачі нового вмісту із сервера для завантаження вмісту під час роумінгу та публікації всіх зображень.

# 10. Камера

---

У пристрої є дві камери для зйомки зображень та запису відеокліпів. Головна камера з високою роздільною здатністю розміщена на задній панелі пристрою, а додаткова камера з нижчою роздільною здатністю розміщена на передній панелі пристрою.



Зображення та відеокліпи можна надсилати як мультимедійне повідомлення, додаток до електронного листа, а також за допомогою з'єднання Bluetooth. Їх також можна завантажувати до сумісного альбому в Інтернеті. Див. «Обмін в Інтернеті», стор. 47.

## ■ Зйомка зображень

### Головна камера

1. Щоб увімкнути головну камеру, натисніть на клавішу камери.  вказує на режим нерухомого зображення.
2. Щоб збільшити або зменшити масштаб, натисніть клавішу регулювання гучності.
3. Щоб зробити знімок, натисніть клавішу камери. Знімок зберігається у папці Зображення у Галереї. Щоб видалити зображення, виберіть *Опції* > *Видалити*.
4. Щоб вимкнути головну камеру, виберіть *Опції* > *Вухіг*.

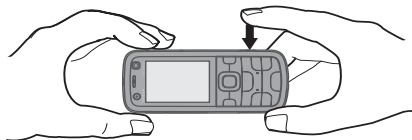

### Додаткова камера

1. Щоб увімкнути додаткову камеру, спочатку натисніть клавішу камери для вмикання головної камери. Після цього виберіть *Опції* > *Використ. дог. камеру*.
2. Щоб збільшити або зменшити масштаб, натискайте клавішу прокручування вгору або вниз.
3. Щоб зробити знімок, виберіть *Сфотографувати*. Знімок зберігається у папці Зображення у Галереї. Щоб видалити зображення, виберіть *Опції* > *Видалити*.
4. Щоб вимкнути додаткову камеру, виберіть *Опції* > *Вухіг*.

Щоб скористатись режимом панорамної зйомки, виберіть *Опції* > *Режим панорами* або натисніть клавішу прокручування праворуч.  вказує на режим панорамної зйомки. Натисніть клавішу зйомки, щоб розпочати зйомку панорамного зображення. Повільно повертайте камеру праворуч або ліворуч. Змінювати напрямок неможливо. Якщо стрілка на дисплеї червона, Ви повертаєтеся занадто швидко. Щоб зупинити панорамну зйомку, натисніть клавішу зйомки ще раз. Ця функція доступна лише для головної камери.

Щоб увімкнути спалах автоматично, коли це необхідно, виберіть *Опції* > *Спалах* > *Автоматичний*. Ця функція доступна лише для головної камери.

Під час використання спалаху тримайтеся на безпечній відстані. Не використовуйте спалах, якщо поблизу перебувають люди або тварини. Не перекривайте спалах під час зйомки.

Щоб використати режим нічної зйомки в умовах слабкого освітлення, виберіть *Опції* > *Нічний режим* > *Увімкнено*.

Щоб здійснити серійну зйомку, виберіть *Опції* > *Режим серії* > *Увімкнено*. Якщо натиснути на клавішу камери, камера відзніме шість зображень із коротким інтервалом.

Щоб увімкнути автотаймер, виберіть *Опції* > *Автотаймер* та встановіть потрібний інтервал часу.

Щоб відрегулювати баланс білого або тон кольору, виберіть *Опції* > *Настроїти* > *Баланс білого* або *Тон кольору*. Ця функція доступна лише для головної камери.

## ■ Запис відеокліпів

Щоб записати відеокліп, виберіть *Опції* > *Режим відео* або натисніть клавішу прокручування праворуч.  вказує на режим відео. Щоб розпочати запис відео, натисніть клавішу зйомки. Щоб поставити записування на паузу, виберіть *Пауза*. Щоб зупинити записування, натисніть клавішу запису. Відеокліп автоматично зберігається у папці «Відеокліпи» в Галереї.

## ■ Установки камери

Ваш пристрій підтримує зйомку зображень із роздільною здатністю 1600 x 1200 пікселів.

Щоб змінити установки камери для зображень або відео кліпів у режимі камери, виберіть *Опції* > *Установки* > *Зображення* або *Vідео* та потрібні установки.

# 11. Медіа

---

## ■ RealPlayer

За допомогою RealPlayer можна відтворювати мультимедійні файли, наприклад відеокліпи, збережені в пам'яті пристрою або на картці пам'яті, або потокові мультимедійні файли у стільниковій мережі, встановивши

потокове з'єднання. RealPlayer не підтримує усі формати чи різновиди форматів файлів.

Виберіть  > *Програми* > *RealPlayer*. Щоб відтворити, виберіть *Відеокліпи*, *Поток. посил.* або *Недавню вігтв.* та мультимедійний файл або потокове посилання.

Щоб відтворити живий потоковий вміст, спершу необхідно визначити конфігурацію Вашої стандартної точки доступу. Виберіть  > *Програми* > *RealPlayer* > **Опції** > *Установки* > *Потік* > *Мережа*. Щоб отримати додаткову інформацію, зверніться до свого постачальника послуг.



**Попередження:** не тримайте пристрій поблизу вуха під час використання гучномовця, оскільки гучність може бути дуже високою.

Керувати програмою RealPlayer можна за допомогою клавіш відтворення музики (клавіша прокручування вперед, клавіша відтворення та клавіша прокручування назад). Див. «Клавіші та складові частини», стор. 14.



Щоб перейти до наступного запису, натисніть клавішу прокручування вперед. Щоб перейти до попереднього запису, натисніть клавішу прокручування назад. Щоб повернутись до початку мультимедійного файлу, натисніть клавішу прокручування назад через 2 секунди після початку відтворення. Щоб перемотати запис вперед або назад, натисніть та утримуйте клавішу прокручування вперед або назад.

## ■ Flash-плеєр

Щоб переглядати, відтворювати та виконувати дії з flash-файлами, створеними для мобільних пристроїв, виберіть  > *Програми* > *Flash-плеєр*. Щоб відкрити папку або відтворити flash-файл, виберіть відповідно папку або файл.

## ■ Диктофон

За допомогою диктофона можна записувати розмови під час голосових дзвінків та голосові нотатки. Якщо Ви запишете телефонну розмову, то всі співрозмовники чутимуть звуковий сигнал під час запису.

Виберіть  > *Програми* > *Диктофон*. Щоб записати новий аудіокліп, виберіть **Опції** > *Записати аудіокліп* або виберіть . Щоб прослухати запис, виберіть . Записані файли зберігаються в папці *Аудіокліпи* у *Галерея*.

# 12. Інтернет

---

## ■ Перегляд веб-сторінок

Щоб переглядати веб-сторінки, виберіть **☰** > *Інтернет* > *Веб* або в режимі очікування натисніть та потримайте **0**.

Для отримання інформації щодо наявності різноманітних послуг, цін та тарифів зв'яжіться зі своїм постачальником послуг.



**Важливо:** використовуйте лише послуги, яким Ви довіряєте і які надають належну безпеку та захист від шкідливого програмного забезпечення.

Щоб відкрити веб-сторінку, виконайте одну з нижченаведених дій:

- Виберіть закладку у вікні «Закладки».
- У вікні закладок введіть адресу веб-сторінки і виберіть **Йти до**.

## Закладки

У пристрої вже можуть бути занесені закладки та посилання на веб-сайти третіх осіб. Такі веб-сайти третіх осіб можна також відвідувати з Вашого мобільного пристрою. Веб-сайти третіх осіб не пов'язані з компанією Nokia, і компанія Nokia не схвалює та не бере на себе відповідальності за них. Під час відвідування таких сайтів слід бути обережними щодо захисту та вмісту.

Щоб додати закладку вручну, у вікні закладок виберіть **Опції** > *Менедж. закладок* > *Додати закладку*, заповніть поля та виберіть **Опції** > *Зберегти*.

## Захист з'єднання

Якщо під час з'єднання відображається індикатор захисту **🔒**, то передача даних між пристроєм та сервером або шлюзом Інтернету здійснюється у зашифрованому вигляді.

Піктограма захисту не вказує на те, що передача даних між шлюзом та сервером вмісту (або місцем, де зберігається запитаний ресурс) захищена. Захист передачі даних між шлюзом та сервером вмісту забезпечується постачальником послуг.

Щоб переглянути інформацію про з'єднання, стан шифрування, інформацію про аутентифікацію на сервері, виберіть **Опції** > *Інструменти* > *Інформ. про сторінку*.

## Клавіші та команди для сеансу браузера

Щоб перейти за посиланням, зробити вибір або позначити пункти, натискайте клавішу прокручування.

Щоб перейти до попередньої сторінки під час використання браузера, виберіть **Назад**. Якщо опція **Назад** недоступна, виберіть **Опції** > *Опції навігації* > *Архів сторінок*, щоб переглянути хронологічний список сторінок, відвіданих під час використання браузера. Щоб вибрати потрібну сторінку, натисніть клавішу прокручування ліворуч або праворуч та виберіть її. Список в журналі очищується після кожного закінчення сеансу.

Щоб зберегти закладку під час перегляду сторінок Інтернету, виберіть **Опції** > *Зберегти як закладку*.

Щоб завантажити найновіший вміст з сервера, виберіть **Опції** > *Опції навігації* > *Перезавантажити*.

Щоб відкрити панель інструментів браузера, перейдіть до пустої частини сторінки і потримайте клавішу прокручування.

Щоб припинити з'єднання та переглянути сторінку браузера в режимі офлайн, виберіть **Опції** > *Інструменти* > *Роз'єднати*. Щоб припинити перегляд веб-сторінок, виберіть **Опції** > *Вихід*.

### **Клавіші прискореного доступу під час використання браузера**

1 – Відкрити свої закладки.

2 – Шукати ключові слова на відкритій сторінці.

3 – Повернутися до попередньої сторінки.

5 – Переглянути список всіх відкритих вікон.

8 – Відобразити загальний вигляд поточної сторінки. Натисніть **8** знову, щоб зменшити масштаб і переглянути потрібну частину сторінки.

9 – Ввести нову веб-адресу.

0 – Перейти до стартової сторінки.

\* або # – Збільшити або зменшити масштаб сторінки.

### **Міні-карта**

*Міні-карта* допомагає переміщуватися веб-сторінками, які містять великий об'єм інформації. Якщо в установках браузера увімкнено параметр *Міні-карта*, то у разі перегляду великої веб-сторінки відкривається *Міні-карта*, на якій відобразиться короткий зміст сторінки, що переглядається. Щоб переміщуватися у вікні *Міні-карта*, використовуйте клавішу прокручування. Якщо зупинити прокручування, *Міні-карта* зникне, а потім відобразиться область, окреслена за допомогою функції *Міні-карта*.

## **Огляд сторінки**

За допомогою функції *Огляд сторінки* можна швидко перейти до потрібної частини веб-сторінки. Функція огляду сторінки може не бути доступною на всіх сторінках.

Щоб відобразити огляд поточної сторінки, натисніть **8**. Щоб знайти потрібне місце на сторінці, натискайте клавішу прокручування вгору або вниз. Натисніть **8** знову, щоб зменшити масштаб і переглянути потрібну частину сторінки.

## **Веб-канали**

Веб-канали часто використовуються для обміну найновішими заголовками та останніми новинами.

Браузер автоматично виявляє веб-канали на сторінках, якщо вони наявні. Щоб передплатити веб-канал, виберіть **Опції** > *Підпис. на веб-канали*, а потім виберіть веб-канал або клацніть посилання. Щоб переглянути передплатені Вами веб-канали, у вікні закладок виберіть *Веб-канали*.

Щоб оновити веб-канал, виберіть його, а потім виберіть **Опції** > *Оновити*.

Щоб визначити режим оновлення веб-каналів, виберіть **Опції** > *Установки* > *Веб-канали*.

## **Міні-програми**

Пристрій підтримує міні-програми. Міні-програми — це невеликі веб-програми для завантаження, які передають на пристрій мультимедійні дані, новини та іншу інформацію, наприклад прогнози погоди. Встановлені міні-програми відображаються як окремі програми у папці Програми.

Міні-програми можна завантажити за допомогою програми «Завантажити!» або через Інтернет.

Стандартна точка доступу для завантаження міні-програм така сама, як і для веб-браузера. Працюючи у фоновому режимі, деякі міні-програми можуть автоматично оновлювати інформацію у пристрої.

Використання міні-програм може спричинити передачу великих об'ємів даних через мережу постачальника послуг. Для отримання докладнішої інформації про вартість передачі даних зверніться до свого постачальника послуг.

## Збережені сторінки

Для збереження сторінки під час перегляду веб-сторінок, щоб мати можливість переглянути її в автономному режимі, виберіть **Опції** > *Інструменти* > *Зберегти сторінку*.

Щоб переглянути збережені сторінки, у вікні закладок виберіть *Збережені сторінки*. Щоб відкрити сторінку, виберіть її.

## Видалення особистих даних

Кеш-пам'ять — це область пам'яті, що використовується для тимчасового збереження даних. Якщо Ви намагалися отримати або отримали доступ до конфіденційної інформації, що потребує введення пароля, звільняйте кеш-пам'ять після кожного використання. Інформація або послуги, до яких Ви отримували доступ, зберігаються у кеш-пам'яті. Щоб очистити кеш, виберіть **Опції** > *VuGal. приватні дані* > *Кеш*.

Щоб стерти всі особисті дані, виберіть **Опції** > *VuGal. приватні дані* > *Усі*.

## ■ Пошук

Скористайтесь функцією *Пошук*, щоб отримати доступ до пошукових служб, знаходити та встановлювати зв'язок із місцевими службами, переглядати веб-сайти, зображення та мобільний вміст (послуга мережі). Наприклад, програму можна використовувати для пошуку місцевих ресторанів та крамниць. Можна також здійснювати пошук даних у пристрої та на картці пам'яті.

Виберіть  > *Інтернет* > *Пошук*.

# 13. Персоналізація

---

## ■ Теми

Щоб змінити вигляд дисплея свого пристрою, активуйте будь-яку тему.

Виберіть  > *Установки* > *Теми*. Щоб переглянути список доступних тем, виберіть *Стандартні*. Активна тема позначена.

Для попереднього перегляду теми перейдіть до неї та виберіть **Опції** > *Переглянути*. Щоб активувати попередньо переглянуту тему, виберіть **Встановити**.

У папці *Теми* можна також встановити тип вигляду меню, вибрати тему для режиму очікування, встановити шпалери, персоналізувати вигляд заставки та вибрати зображення, яке буде відображатися під час дзвінка.

## ■ Режими

У вікні *Режими* можна налаштувати та персоналізувати сигнали пристрою для різних подій, середовищ чи груп абонентів. Вибраний профіль позначається у верхній частині дисплея в режимі очікування. Якщо використовується режим *Загальний*, відображається лише поточна дата.

Виберіть  > *Установки* > *Режими*.

Щоб увімкнути певний режим, виберіть потрібний режим, а потім виберіть *Активувати*.



**Порада:** щоб швидко змінити профіль з будь-якого на беззвучний, в режимі очікування натисніть та потримайте **#**.

Щоб персоналізувати профіль, виберіть його, *Настроїти* та потрібні установки.

Щоб активувати профіль на обмежений термін часу протягом наступних 24 годин, виберіть *Тимчасовий* та час.

Див. також «Режим офлайн», стор. 15.

## 14. Управління часом

---

### ■ Годинник

Виберіть  > *Офіс* > *Годинник*. Щоб змінити установки годинника, а також встановити час і дату, виберіть **Опції** > *Установки*.

Щоб настроїти пристрій на відображення часу в інших країнах, перейдіть праворуч до *Світовий час*. Щоб додати країну, виберіть **Опції** > *Додати розташування*.

Щоб встановити місто свого перебування, перейдіть до нього, а потім виберіть **Опції** > *Моє поточне розташув..* Місто відобразиться у головному вікні годинника, а час на пристрої зміниться відповідно до вибраного міста. Перевірте, що час правильний та відповідає Вашому часовому поясу.

### Будильник

Щоб встановити новий час будильника, перейдіть праворуч до меню *Сигнали*, а потім виберіть **Опції** > *Встановити сигнал*. Введіть час увімкнення будильника, виберіть, чи потрібно повторювати його сигнал і з якою періодичністю, а потім виберіть **Готово**.



Якщо запрограмований час сигналу настає тоді, коли пристрій вимкнено, пристрій самостійно вмикається і починає подавати сигнал. Якщо вибрати **Стоп**, пристрій запитає, чи потрібно увімкнути функцію дзвінків. Виберіть **Ні**, щоб вимкнути пристрій, або **Так**, щоб телефонувати та отримувати дзвінки. Не вибирайте **Так** у випадках, коли бездротовий телефон може стати джерелом перешкод або небезпеки.

## ■ Календар

Виберіть  > *Офіс* > *Календар*. Натисніть # у вікні «Місяць», «Тиждень» або «День», щоб автоматично виділити поточну дату.

Щоб додати новий календарний запис, виберіть **Опції** > *Новий запис* і тип запису. Записи *Річниця* повторюються щороку. Записи *Справа* допомагають вести список необхідних справ. Заповніть поля та виберіть **Готово**.

# 15. Позиціонування

---

Щоб визначити своє місцезнаходження, виміряти відстань або встановити координати, можна скористатись програмою *Карти*. Для роботи програми *Карти* необхідне підключення GPS. Ваш пристрій не оснащено вбудованим GPS-ресивером. Для користування послугою позиціонування та функцією *Карти* потрібен аксесуар Bluetooth GPS.

## ■ Карти

### Про послугу Карти

За допомогою послуги «Карти» можна визначати своє поточне місцезнаходження на карті, переглядати карти різних міст та країн, знаходити потрібні адреси та різні визначні місця, а також планувати маршрут з одного пункту до іншого, зберігати місцезнаходження як орієнтири та надсилати їх на сумісні пристрої. Також можна придбати додаткові послуги, наприклад путівники та послугу покрокової голосової навігації. Наявність карт залежить від країни або регіону. Це може залежати, наприклад, від юридичних обмежень.

Можна завантажити більшу кількість карт із мережі Інтернет за допомогою програмного забезпечення «Nokia Map Loader» для ПК. Див. «Завантаження карт», стор. 59.

Завантаження карт може передбачати передачу великих обсягів даних через мережу постачальника послуг. Зверніться до свого постачальника послуг, щоб отримати інформацію щодо вартості передачі даних.

Переконайтесь, що акумулятор пристрою достатньо заряджено, або приєднайте зарядний пристрій перед початком оновлення.

Щоб попередити автоматичне завантаження карт, наприклад, під час перебування поза межами домашньої мережі, виберіть *Опції > Установки > Ніколи*.

## **Відкривання карт**

Виберіть  > *Програми > Особисте > Карти*.

Якщо послуга «Карти» використовується вперше, може знадобитися визначити точку доступу до Інтернету, щоб завантажити карту для поточного місцезнаходження. Щоб змінити стандартну точку доступу пізніше, виберіть *Опції > Установки > Мережа > Станд. точ. дост.*

Щоб отримати повідомлення у разі реєстрації пристрою в мережі поза межами домашньої стільникової мережі, виберіть *Опції > Установки > Мережа > Поперед. про роум. > Увімкнути*. За докладнішою інформацією та відомостями про вартість роумінгу зверніться до оператора мережі.

Переважна частина цифрових картографічних даних є до певної міри неточною та неповною. Ніколи не покладайтеся повністю на картографічну інформацію, завантажену для використання в цьому пристрої.

## **Перегляд карт**

Наявність карт залежить від країни або регіону. Це може залежати, наприклад, від юридичних обмежень.

Після відкривання програми «Карти» відображається пункт, що був збережений під час останнього сеансу. Якщо під час останнього сеансу не було збережено жодних місць, програма «Карти» відобразить столицю країни, в якій Ви перебуваєте, Друнтуючись на інформації, отриманій пристроєм від супутника. У той самий час завантажується карта місцезнаходження, якщо тільки вона не була завантажена раніше.

Для переміщення по карті натискайте клавіші прокручування вгору, вниз, вправо або вліво. Нова карта завантажується автоматично тільки у разі переходу до області, яка відсутня на вже завантаженій карті. Див. «Завантаження карт», стор. 59. Детальнішу інформацію про вартість передачі даних можна отримати у свого постачальника послуг. Карти автоматично зберігаються у пам'яті пристрою або на сумісній картці пам'яті (якщо її вставлено).

Щоб встановити підключення GPS та перейти до свого останнього відомого місцезнаходження, виберіть *Опції* > *Знайти місце* > *Положення GPS [0]* або натисніть **0**.

Якщо під час спроби пристрою встановити підключення GPS увімкнеться енергозберігаюча заставка, спробу буде перервано.

Під час перегляду карт на дисплеї відображається індикатор GPS .

Як тільки пристрій отримає достатньо даних від супутників для обчислення координат Вашого поточного місця перебування, кола стануть зеленими.

Щоб переглянути інформацію про супутники під час використання послуги «Карти», виберіть **Опції** > *Варіанти карти* > *Дані з супутника*.

## **Редагування вікна карти**

Щоб збільшити або зменшити масштаб, натискайте \* або #.

Для переключення між двовимірним та тривимірним виглядом виберіть *Опції* > *Варіанти карти* > *2D/3D*.

Щоб визначити місця, що Вас цікавлять, які відобразатимуться на карті, виберіть *Опції* > *Варіанти карти* > *Категорії* та потрібні категорії.

Для настройки мережі, маршрутизації та загальних установок виберіть *Опції* > *Установки*.

## **Завантаження карт**

Під час перегляду карти на дисплеї нова карта автоматично завантажується у разі переходу до області, якої немає на вже завантаженій карті. Лічильник даних (КБ) на дисплеї відображає обсяг завантаження мережі під час перегляду карт, створення маршрутів або пошуку пунктів в Інтернеті.

Завантаження карт може передбачати передачу великих обсягів даних через мережу постачальника послуг. Зверніться до свого постачальника послуг, щоб отримати інформацію щодо вартості передачі даних.

Переконайтесь, що акумулятор пристрою достатньо заряджений, або приєднайте зарядний пристрій перед початком оновлення.

Щоб попередити автоматичне завантаження пристроєм карт з мережі Інтернет, наприклад під час перебування поза межами покриття домашньої стільникової мережі, або інших даних, пов'язаних з картами, що потребують додаткових послуг, виберіть *Опції* > *Установки* > *Мережа* > *Викор. мережу* > *Ніколи*.

Щоб визначити, який обсяг пам'яті потрібно використати для збереження карт або файлів голосового супроводу, виберіть *Опції* > *Установки* > *Мережа* > *Макс. вик. кар. пам.*. Ці параметри доступні лише у випадку, якщо вставлено сумісну картку пам'яті. У разі переповнення пам'яті будуть видалятися найдавніші дані карт. Дані по збереженим картам можна видалити за допомогою програмного забезпечення для ПК Nokia Map Loader.

## Nokia Map Loader

«Nokia Map Loader» — це програмне забезпечення для ПК, яке використовується для завантаження карт з Інтернету та встановлення їх на сумісну картку пам'яті. За допомогою цієї програми можна також завантажувати файли голосового супроводу для покрокової навігації. Для отримання докладнішої інформації, а також для завантаження карт та програми Nokia Map Loader, див. [www.nokia.com/maps](http://www.nokia.com/maps).

# 16. Офісні програми

---

## ■ Активні нотатки

За допомогою функції активних нотаток можна створювати, редагувати та переглядати різні типи нотаток. У нотатки можна вставляти зображення, відео- та аудіокліпи; нотатки можна з'єднувати з іншими програмами, наприклад *Контакти*, а також надсилати нотатки іншим абонентам.

Виберіть  > *Офіс* > *Акт. нотат.*

Щоб створити нотатку, почніть вводити текст. Щоб вставити зображення, аудіо- чи відеокліпи, візитні картки, закладки веб-сторінок або файли, виберіть *Опції* > *Вставити* та тип об'єкта.

Щоб запрограмувати пристрій на відображення нотатки під час здійснення або отримання дзвінка від контакта, виберіть *Опції* > *Установки*. Щоб з'єднати нотатку з контактом, виберіть *Опції* > *Приєдн. нотат. до гзв.* > *Догати контакти* та контакт.

## ■ Калькулятор

Виберіть  > *Офіс* > *Калькул.*. Щоб вставити знак десяткового дробу під час введення цифр, натисніть #.



**Увага!** Цей калькулятор має обмежену точність і призначений для виконання простих розрахунків.

## ■ Конвертер

Виберіть  > *Офіс* > *Конвертер*. Можна конвертувати одиниці виміру, наприклад довжини, в інші одиниці, наприклад ярди в метри.

Конвертер має обмежену точність, тому можуть виникати помилки округлення.

Перш ніж Ви зможете конвертувати валюти, потрібно вибрати базову валюту (зазвичай, це Ваша національна валюта) та додати курс обміну. Курс основної валюти — завжди 1. Виберіть *Валюта* як категорію для вимірювання, після чого виберіть **Опції** > *Курси обміну*. Щоб змінити основну валюту, перейдіть до валюти і виберіть **Опції** > *Встан. як осн. валюту*. Щоб додати курс обміну, перейдіть до валюти та введіть новий курс.

Коли Ви запрограмували всі потрібні курси обміну, можна почати конвертувати валюту. У перше поле введіть значення, яке потрібно конвертувати. Значення в іншому полі зміниться автоматично.



**Увага!** Щоб змінити основну грошову одиницю, необхідно ввести нові курси обміну, оскільки усі попередньо введені курси очищуються.

## ■ Словник у мобільному телефоні

Щоб перекласти слова з однієї мови на іншу, скористайтесь *Словник*.

Виберіть  > *Офіс* > *Словник*. Англійська мова у пристрої встановлена стандартно. Можна додати ще дві мови. Щоб додати мову, виберіть **Опції** > *Мови* > *Завантажити мови*. Мови можна видаляти (окрім англійської) та додавати нові. Мови є безкоштовними, але завантаження може спричинити передачу великих обсягів даних через мережу постачальника послуг. Зверніться до свого постачальника послуг, щоб отримати інформацію щодо вартості передачі даних.

На дисплеї відображається абрєвіатура вихідної мови та мови перекладу. Щоб змінити вихідну мову та мову перекладу, виберіть **Опції** > *Мови* > *Вихідна мова* та *Мова перекладу*.

Введіть слово для перекладу та виберіть **Перекл.**. Щоб прослухати, як промовляється слово, виберіть **Слухати**.

## ■ Adobe Reader

Використовуйте *Adobe Reader*, щоб переглядати документи в форматі .pdf (формат документів, придатних для перенесення). Щоб відкрити програму, виберіть  > *Офіс* > *Adobe PDF*.

## Відкривання файлу у форматі .pdf

Щоб відкрити документ, який нещодавно переглядався, виберіть його.

Щоб відкрити не зазначений у головному вікні документ, виберіть **Опції** > *Знайти файл*, пам'ять та папку, де міститься файл, а також сам файл.

## Перегляд документа

Для переміщення по сторінці використовуйте клавішу прокручування.

Щоб перейти до наступної сторінки, прокрутіть поточну сторінку донизу.

Щоб збільшити або зменшити масштаб, виберіть **Опції** > *Масштабування* > *Збільшити* або *Зменшити*.

Щоб знайти текст, виберіть **Опції** > *Знайти* > *Текст*, а потім введіть текст, який необхідно знайти. Щоб знайти наступний збіг, виберіть **Опції** > *Знайти* > *bv*.

Щоб зберегти копію документа, виберіть **Опції** > *Зберегти*.

## Установки

Виберіть **Опції** > *Установки*, а потім виберіть із наведеного нижче:

*Станд. масштаб %* — дозволяє встановити стандартний масштаб для перегляду документа у форматі .pdf.

*Режим перегляду* > *Повний екран* — дозволяє відкривати документи на весь екран.

*Зберіг. уст. при виході* > *Так* — щоб після виходу зберегти установки як стандартні *Adobe Reader*.

## ■ Quickoffice

Щоб використати програми з пакета Quickoffice, виберіть  > *Офіс* > *Quickoffice*.

Щоб переглянути список документів Word, Excel та PowerPoint,

використовуйте клавішу прокручування праворуч або ліворуч для переміщення між вікнами Quickword, Quicksheet та Quickpoint.

Наприклад, доступні документи Microsoft Word зазначені у вікні Quickword. Підтримуються не всі різновиди та функції форматів файлів програм Word, Excel та PowerPoint.

Щоб відкрити файл у відповідній програмі, виберіть його.

Якщо виникають труднощі під час використання програм Quickoffice, відвідайте веб-сторінку [www.quickoffice.com](http://www.quickoffice.com) або надішліть електронний лист на адресу [supportS60@quickoffice.com](mailto:supportS60@quickoffice.com).

## Quickmanager

За допомогою програми Quickmanager можна завантажувати програмне забезпечення, включно із оновленнями та іншими корисними програмами. Вартість завантаження можна оплатити кредитною картою або включивши її до Вашого рахунку за користування послугами оператора мережі.

# 17. Установки

---

## ■ **Голосові команди**

Щоб вибрати функції, якими можна буде користуватися за допомогою голосової команди, виберіть  > *Установки* > *Голос. ком.*. Голосові команди для зміни режимів містяться в папці *Режими*.

Щоб змінити голосову команду програми, виберіть **Опції** > *Змінити команду* та програму. Щоб відтворити активовану голосову команду, виберіть **Опції** > *Відтворити*.

Щоб використовувати голосові команди, див. «Голосовий набір» на стор. 22.

## ■ **Установки телефону**

### Загальні

Виберіть  > *Установки* > *Уст. телеф.* > *Загальні* та з нижченаведеного:

*Персоналізація* — щоб настроювати установки дисплея, режиму очікування, тонів (наприклад тонів дзвінка), мови, тем та голосових команд

*Дата і час* — щоб встановити час, дату і формат їх відображення

*Аксесуар* — щоб змінити установки для додатка. Виберіть додаток і потрібну установку.

*Кл. Megia* — щоб змінити ярлик для навігаційної клавіші. Див. «Режим очікування», стор. 15.

*Захист* — щоб змінити установки пристрою та SIM-картки, наприклад PIN-код та код блокування; щоб переглянути деталі сертифіката і перевірити автентичність, а також щоб переглянути і змінити модуль захисту.

Коли активовано функції безпеки, що обмежують дзвінки (такі як заборона дзвінків, закрита група користувачів та фіксований набір), може існувати можливість зателефонувати за офіційним номером екстреної служби, запрограмованим у Вашому пристрої.

*Завог. устан-ки* — щоб повернути деякі установки до їх заводських значень. Вам знадобиться код блокування.

*Позиціонування* (послуга мережі) — щоб змінити установки позиціонування.

## **Телефон**

Див. «Установки дзвінків», стор. 25.

## **З'єднання**

Виберіть  > *Установки* > *Уст. телеф.* > *З'єднання* та з нижченаведеного:

*Bluetooth* — щоб увімкнути чи вимкнути технологію Bluetooth, а також щоб редагувати її установки. Див. «Установки з'єднання Bluetooth», стор. 72.

*USB* — щоб редагувати установки USB. Див. «З'єднання USB», стор. 74.

*Пункти призн.* — щоб визначити спосіб з'єднання, який потрібно використовувати для досягнення певного пункту призначення.

*Пакетні дані* — щоб вибирати установки з'єднання пакетної передачі даних. Установки пакетної передачі даних впливають на всі точки доступу, що використовують з'єднання пакетної передачі даних.

- Щоб пристрій реєструвався в мережі пакетних даних, коли ви перебуваєте в мережі, що підтримує пакетну передачу даних, виберіть *З'єдн. пакетних даних* > *Коли доступно*. Якщо вибрати *Коли потрібно*, пристрій буде використовувати з'єднання пакетної передачі даних лише у випадку, якщо буде запущено програму або дію, яка потребує такого типу з'єднання.
- Щоб зазначити назву точки доступу для використання пристрою як модему разом із комп'ютером, виберіть *Точка доступу*.
- Щоб увімкнути використання високошвидкісного пакетного каналу доступу HSDPA (послуга мережі) в мережах UMTS, виберіть *Високошв. пакетн. дост.*. Якщо активовано підтримку HSDPA, завантаження даних, наприклад повідомлень, електронних листів та сторінок браузера у стільниковій мережі може відбуватися швидше.



*Дзвінок даних* — щоб встановити час в режимі онлайн для з'єднання передачі дзвінків даних. Установки дзвінка даних впливають на всі точки доступу, що використовують дзвінок даних GSM.

*Обмін відео* — щоб ввести установки профілю SIP вручну. Див. «Установки обміну відео», стор. 27.

*Установки SIP* — щоб переглядати та редагувати профілі протоколу ініціації сесії (SIP). Див. «Обмін відео», стор. 27.

*Конфігурації* — щоб переглянути та видалити конфігураційний контекст. Для певних функцій, наприклад, для перегляду веб-сторінок та мультимедійних повідомлень, можуть знадобитись конфігураційні установки. Ці установки можна отримати в постачальника послуг. Див. «Конфігураційні установки», стор. 13.

*Кер. назвою ТД* — щоб заборонити використання точок доступу пакетних даних. Ця установка доступна лише у випадку, якщо SIM-картка підтримує цю послугу. Для зміни установок знадобиться код PIN2.

## **Програми**

Щоб переглянути та відредагувати установки встановлених у пристрої програм, виберіть  > *Установки* > *Уст. телеф.* > *Програми*.

### **■ Мовлення**

У програмі *Мовлення* можна вибрати стандартну мову та голос, який використовується для читання текстових повідомлень, а також настроїти параметри голосу, наприклад тембр та гучність. Виберіть  > *Установки* > *Мовлення*.

Щоб переглянути деталі голосу, натисніть клавішу прокручування праворуч, перейдіть до голосу, а потім виберіть **Опції** > *Деталі голосу*. Щоб перевірити, як звучить голос, перейдіть до нього та виберіть **Опції** > *Вігтворити голос*.

## **18. Керування даними**

---

### **■ Встановлення або видалення програм**

У пристрій можна встановити два типи програм:

- Програми J2ME™, основані на технології Java™ з розширенням .jad або .jar. У цей пристрій не можна встановити програми Personal Java™.

- Інші програми та програмне забезпечення, які підходять для операційної системи Symbian. У інсталяційних файлів має бути розширення .sis або .sisx. Встановлюйте лише програмне забезпечення, розроблене спеціально для вашого пристрою.



**Важливо:** встановлюйте та використовуйте програми та інше програмне забезпечення лише з надійних джерел, такі як програми з підписом Symbian або програми, що пройшли перевірку Java Verified™.



**Важливо:** навіть за умови використання сертифікатів, які значно зменшують ризик при віддалених з'єднаннях та інсталяції програмного забезпечення, їх необхідно використовувати належним чином, щоб отримати переваги підвищеного захисту. Саме існування сертифіката не забезпечує жодного захисту; менеджер сертифікатів повинен містити відповідні, справжні та перевірені сертифікати, щоб забезпечити можливий підвищений захист. Сертифікати мають обмежений строк дії. Якщо на дисплеї відображається повідомлення про те, що термін чинності сертифіката скінчився або ще не розпочався, а сертифікат має бути дійсним, перевірте правильність поточної дати та часу, встановлених на пристрої.

Перш ніж змінювати установки сертифікатів, Ви повинні впевнитися, що власнику сертифіката справді можна довіряти і що сертифікат дійсно належить вказаному власнику.

Інсталяційні файли можуть бути перенесені у пристрій за допомогою сумісного комп'ютера, завантажені під час перегляду веб-сторінок, а також надіслані у мультимедійному повідомленні, як вкладення до електронного листа, або за допомогою Bluetooth. Для встановлення програми у пристрій або на картку пам'яті можна використовувати програмний інсталятор Nokia (Nokia Application Installer) з комплекту програм Nokia PC Suite.

Щоб знайти встановлені програми, виберіть  > *Програми* > *Особисте*. Папка *Особисте* є стандартною для встановлених програм. Однак програми також можна встановлювати у папках *Інтернет* або *Ігри*.

Щоб відкрити *Менеджер програм*, виберіть  > *Установки* > *Менедж. дан.* > *Менедж. прог.*

## **Встановлення програми**

Для встановлення програм Java потрібен файл з розширенням .jar. Якщо його немає, у пристрої може відобразитися запит завантаження файла.

1. Щоб встановити програму чи пакет програмного забезпечення, виберіть *Файли встан.* та перейдіть до інсталяційного файла. Файли, збережені на картці пам'яті, позначені символом .

## 2. Виберіть **Опції** > *Встановити*.

Інший спосіб: знайдіть програму в пам'яті пристрою або на картці пам'яті, виберіть її, а потім натисніть клавішу прокручування, щоб розпочати встановлення.

Під час встановлення пристрій відобразить інформацію про стан виконання встановлення. Якщо Ви встановлюєте програму без цифрового підпису або сертифіката, у пристрої відобразиться попередження.

Продовжуйте встановлення лише у випадку, якщо Ви впевнені у походженні та вмісту програми.

Програми Java можуть здійснювати спроби, наприклад, встановити з'єднання даних або надіслати повідомлення. Щоб відредагувати дозволи для встановленої програми Java та визначити, яку точку доступу вона використовуватиме, виберіть *Встан. програми*, перейдіть до програми та виберіть **Відкрити**.

Після встановлення програм на сумісну картку пам'яті файли встановлення (.sis, .six) залишаються в пам'яті пристрою. Для зберігання цих файлів може бути використано великий об'єм пам'яті, внаслідок чого неможливо буде зберегти інші файли. Для підтримання достатнього об'єму вільної пам'яті використовуйте Nokia PC Suite, щоб зробити резервну копію інсталяційних файлів на сумісному ПК, потім видаляйте інсталяційні файли з пам'яті пристрою за допомогою менеджера файлів. Див. «Менеджер файлів», стор. 67. Якщо файл .sis є вкладенням у повідомлення, видаліть повідомлення зі скриньки повідомлень.

## **Видалення програми**

У головному вікні менеджера програм *Менеджер програм* виберіть *Встан. програми*, перейдіть до пакета програмного забезпечення та виберіть **Опції** > *Видалити*.

## ■ **Менеджер файлів**

Щоб переглядати, відкривати та керувати файлами та папками в пам'яті пристрою або на картці пам'яті, виберіть  > *Установки* > *Офіс* > *Мнг. файл..*

## **Створення резервних копій та відновлення пам'яті пристрою**

Щоб зробити резервну копію даних із пам'яті пристрою на картці пам'яті або відновити дані з картки пам'яті, у вікні *Мнг файлів* виберіть **Опції** > *Резервна пам. тел.* або *Віднов. з картки пам'яті*. Створювати резервну копію пам'яті пристрою та відновлювати її можна тільки у пристрої такої ж моделі.

## Форматування картки пам'яті

При форматуванні картки пам'яті всі дані, збережені на ній, втрачаються назавжди. Деякі картки пам'яті постачаються попередньо відформатованими, а деякі потребують форматування.

1. У вікні *Мнд файлів* виберіть картку пам'яті.
2. Виберіть **Опції** > *Опції картки пам'яті* > *Формат*.
3. Коли форматування буде завершено, введіть назву картки пам'яті.

## Блокування та розблокування картки пам'яті

Щоб встановити пароль для запобігання несанкціонованому використанню, у вікні *Мнд файлів* виберіть картку пам'яті та **Опції** > *Пароль картки пам'яті* > *Встановити*. Введіть та підтвердьте пароль. Пароль може містити до 8 символів.

Якщо вставити у пристрій іншу картку пам'яті, захищену паролем, з'явиться запит введення пароля картки. Щоб розблокувати картку, виберіть **Опції** > *Розбл. картку пам.*

## ■ Ліцензії

### Адміністрування цифрових прав

Власники вмісту можуть використовувати різні типи технологій керування цифровими правами (DRM) для захисту свого права інтелектуальної власності, включаючи авторські права. Цей пристрій використовує різні типи програмного забезпечення DRM для доступу до вмісту, захищеного DRM. За допомогою цього пристрою можна отримувати доступ до вмісту, захищеного технологіями WMDRM, OMA DRM 1.0 та OMA DRM 2.0. Якщо певному програмному забезпеченню DRM не вдасться захистити вміст, власники вмісту можуть попросити скасувати спроможність такого програмного забезпечення DRM забезпечувати доступ до нового вмісту, захищеного за допомогою технології DRM. Скасування також може не допускати оновлення такого вмісту, захищеного DRM, що вже використовується у Вашому пристрої. Скасування такого програмного забезпечення DRM не впливає на використання вмісту, захищеного іншими типами DRM, або використанню вмісту, не захищеного DRM.

Вміст, захищений керуванням цифровими правами (DRM), постачається з відповідним ключем активації, який визначає Ваші права на використання вмісту.

Якщо у Вашому пристрої є вміст, захищений OMA DRM, для створення резервної копії ключів активації та вмісту потрібно скористатися функцією створення резервних копій Nokia PC Suite. Інші методи передачі можуть не передавати ключі активації, які потрібно буде відновити разом із вмістом, щоб мати змогу продовжувати використовувати вміст, захищений OMA DRM, після форматування пам'яті пристрою.

Ключі активації також необхідно відновлювати у разі пошкодження файлів у Вашому пристрої.

Якщо у пристрої міститься вміст, захищений WMDRM, у разі форматування пам'яті буде втрачено як ключі активації, так і вміст. Ви також можете втратити ключі активації та вміст у разі пошкодження файлів у вашому пристрої. Втрата ключів активації або вмісту може призвести до обмеження Ваших можливостей стосовно повторного використання того самого вмісту у пристрої. Щоб отримати детальну інформацію, зверніться до свого постачальника послуг.

Деякі ключі активації можуть працювати тільки з певною SIM-карткою, і отримати доступ до захищеного вмісту можна буде тільки у випадку, коли в пристрій буде вставлена ця SIM-картка.

Щоб переглянути ліцензії, збережені у пристрої, виберіть  > *Установки* > *Менед. ган.* > *Ліцензії*.

Щоб переглянути дійсні ключі, які приєднано до одного або кількох мультимедійних файлів, виберіть *Дійсні ліцензії*. Групові ліцензії, які містять кілька ліцензій, позначаються піктограмою . Щоб переглянути ліцензії, які містяться у груповій ліцензії, виберіть групову ліцензію.

Щоб переглянути недійсні ключі, термін дії яких для використання відповідних файлів завершився, виберіть *Недійсні ліценз.* Щоб придбати додатковий час користування або подовжити період користування для мультимедійного файла, виберіть недійсну ліцензію та виберіть *Опції* > *Отрим. нову ліцензію*. Можливо, оновити ліцензії не вдасться, якщо вимкнено отримання сервісних повідомлень.

Щоб переглянути ліцензії, які не використовуються, виберіть *Невикористов.* Невикористані ліцензії не мають приєднаних до них мультимедійних файлів.

Щоб переглянути детальну інформацію, наприклад стан дійсності або можливість надіслати файл, перейдіть до ліцензії та виберіть її.

## ■ Менеджер пристроїв

За допомогою менеджера пристроїв можна встановлювати з'єднання із сервером та отримувати конфігураційні установки для свого пристрою, створювати нові профілі сервера, а також переглядати існуючі профілі сервера та керувати ними. Конфігураційні установки можна отримати у постачальника послуг або в інформаційному відділі компанії.

Щоб відкрити менеджер пристроїв, виберіть  > *Установки* > *Менед. ган.* > *Мндж. пр.*

## Оновлення програмного забезпечення



**Попередження:** якщо Ви встановлюєте оновлення програмного забезпечення, пристрій буде не можна використовувати навіть для екстрених дзвінків, поки не буде завершено встановлення, а пристрій не буде перезавантажено. Обов'язково створіть резервні копії даних, перш ніж приймати встановлення оновлення.

Завантаження оновлення програмного забезпечення може передбачати передачу великих об'ємів даних через мережу постачальника послуг. Зверніться до свого постачальника послуг, щоб отримати інформацію щодо вартості передачі даних.

Упевніться, що акумулятор Вашого пристрою достатньо заряджений, або приєднайте зарядний пристрій перед початком оновлення.

1. Виберіть **Опції** > *Шукати оновлення*. Якщо оновлення доступне, погоджуйтеся на його завантаження.
2. Коли завантаження завершиться, для встановлення оновлення виберіть **Зараз**. Щоб запустити встановлення пізніше, виберіть **Пізніше**.

Щоб почати процес встановлення пізніше, виберіть **Опції** > *Встанов. оновлення*.

Якщо не визначено жодного профілю сервера, пристрій попросить створити його. Якщо профілів кілька, пристрій попросить вибрати сервер зі списку. Установки профілю сервера можна отримати у постачальника послуг.

## Настроювання пристрою

Конфігураційні установки можна отримати у постачальника послуг або в інформаційному відділі компанії.

Щоб встановити з'єднання із сервером та отримати конфігураційні установки для свого пристрою, виберіть **Опції** > *Профілі сервера*, перейдіть до профілю сервера, а потім виберіть **Опції** > *Почати конфігур.*.

Щоб відредагувати профіль сервера, перейдіть до нього і виберіть **Опції** > *Редагувати профіль*.

Установки профілю сервера можна отримати у постачальника послуг або в інформаційному відділі компанії.

# 19. З'єднання

---

## ■ Передача даних

За допомогою передачі даних можна копіювати або синхронізувати контакти, календарні записи та, можливо, інші дані, наприклад відеокліпи та зображення, з сумісного пристрою через з'єднання Bluetooth.

Залежно від типу іншого пристрою синхронізація може бути неможлива, а дані можна буде скопіювати лише один раз.

1. Для передачі або синхронізації даних виберіть  > *Установки* > *Зв'язок* > *Передача*.

Якщо програма *Передача* раніше не використовувалась, відобразиться інформація про програму. Щоб розпочати передачу даних, виберіть **Продовж..**

Якщо програма *Передача* вже використовувалася, виберіть піктограму *Запуск синхрон.*, *Запуск завант.* або *Запуск нагсил.*

2. У випадку використання технології Bluetooth пристрої необхідно об'єднати в пару, щоб здійснити передачу даних.

Залежно від типу іншого пристрою програма може бути надіслана та встановлена на іншому пристрої, щоб дозволити передачу даних.

Дотримуйтеся інструкцій.

3. Виберіть вміст, який потрібно передати у пристрій.
4. Вміст буде передано у ваш пристрій. Час передачі залежить від обсягу даних. Ви можете зупинити передачу та продовжити пізніше.

## ■ PC Suite

За допомогою програми PC Suite можна синхронізувати контакти, записи календаря та нотатки між своїм пристроєм та сумісним ПК.

Докладнішу інформацію про PC Suite, а також посилання на завантаження цієї програми можна знайти у зоні підтримки на веб-сайті Nokia, [www.nokia.com/pcsuite](http://www.nokia.com/pcsuite).

## ■ Зв'язок Bluetooth

Бездротова технологія Bluetooth забезпечує бездротовий зв'язок між електронними пристроями, що знаходяться на відстані до 10 метрів (33 футів) один від одного.

Даний пристрій відповідає специфікації Bluetooth 2,0, яка підтримує наступні режими: Advanced Audio Distribution (Удосконалена розсилка аудіо), Audio/Video Remote Control (Віддалене керування аудіо/відео), Basic Imaging (Базовий режим зображень), Device Identification (Ідентифікація пристроїв), Dial-Up Networking (Віддалене з'єднання з мережею), File Transfer (Передача файлів), Hands-free («Вільні руки»), Headset (Гарнітура), Object Push (Проштовхування об'єктів), Serial Port (Послідовний порт), SIM Access (Доступ до SIM-картки), Phone Book Access (Доступ до телефонної книги), Generic Audio/Video Distribution (Загальна розсилка аудіо/відео), Generic Access (Загальний доступ) та Generic Object Exchange (Загальний обмін об'єктами).

Щоб забезпечити можливість взаємодії між різними пристроями, які підтримують технологію Bluetooth, використовуйте з цією моделлю ухвалені аксесуари Nokia.

Перевіряйте у виробників інших пристроїв інформацію про сумісність з цим пристроєм.

Функції, які використовують технологію Bluetooth, збільшують споживання енергії акумулятора і скорочують тривалість його роботи.

Експлуатація телефону в режимі «Сховано» більш безпечна для уникнення впливу шкідливого програмного забезпечення.

Не приймайте з'єднання зв'язку Bluetooth від джерел, яким Ви не довіряєте.

Крім цього, можна вимкнути функцію Bluetooth. Це не вплине на інші функції телефону.

З'єднання Bluetooth розривається автоматично після надсилання або отримання даних.

## **Установки з'єднання Bluetooth**

Виберіть  > *Установки* > *Зв'язок* > *Bluetooth*.

*Bluetooth* – щоб увімкнути або вимкнути з'єднання Bluetooth

*Видимість телефону* > *Показана всім* – щоб зробити пристрій завжди видимим для інших пристроїв зі з'єднанням Bluetooth. Щоб зробити пристрій видимим на визначений період часу, виберіть *Визначити період*. З міркувань безпеки бажано використовувати установку *Схована*, коли це можливо.

*Назва телефону* – щоб визначити назву пристрою

*Вигалений режим SIM* > *Увімкнено* – щоб дозволити іншому пристрою, наприклад автомобільному комплекту, використовувати SIM-картку вашого пристрою за допомогою технології Bluetooth (режим доступу до SIM-картки)

Якщо бездротовий пристрій перебуває в режимі віддаленої SIM-картки, для здійснення та отримання дзвінків можна використовувати лише приєднаний сумісний аксесуар, такий як автомобільний комплект. У разі перебування пристрою у цьому режимі можна



здійснювати дзвінки лише за екстремними номерами, запрограмованими у пристрої. Щоб мати змогу здійснювати дзвінки, спочатку необхідно переключити пристрій з режиму віддаленої SIM-картки. Якщо пристрій заблоковано, введіть код блокування, щоб розблокувати його.

## **Надсилання даних**

1. Відкрийте програму, де зберігається об'єкт для надсилання.
2. Перейдіть до об'єкта, який потрібно надіслати, та виберіть **Опції** > *Надіслати* > *Через Bluetooth*.
3. Пристрій починає пошук пристроїв, які перебувають в межах досяжності. Парні пристрої позначаються піктограмою . Деякі пристрої можуть відображати тільки унікальну адресу пристрою. Щоб знайти унікальну адресу свого пристрою, в режимі очікування введіть код **\*#2820#**.  
Якщо ви шукали пристрої раніше, відобразиться список попередньо знайдених пристроїв. Щоб почати новий пошук, виберіть *Ще пристрої*.
4. Виберіть пристрій, з яким потрібно з'єднатись.
5. Якщо другий пристрій вимагає об'єднання у пару для передачі даних, подається тональний сигнал з проханням ввести пароль. Введіть пароль та надайте його власнику іншого пристрою. Запам'ятовувати пароль немає потреби.

## **Об'єднання в пару та блокування пристроїв**

Щоб відкрити список парних пристроїв, у вікні *Bluetooth* натисніть клавішу прокручування праворуч до *Парні пристрої*.

Щоб створити пару з пристроєм, виберіть **Опції** > *Новий парн. пристрій*, виберіть пристрій, з яким потрібно створити пару, та обміняйтеся паролями.

Щоб скасувати утворення пари, перейдіть до пристрою, пару з яким Ви бажаєте скасувати, і натисніть клавішу очищення. Якщо потрібно скасувати усі об'єднання в пару, виберіть **Опції** > *Відалити всі*.

Щоб встановити пристрій як авторизований, перейдіть до нього і виберіть **Опції** > *Вст. як авторизований*. З'єднання між вашим та авторизованим пристроєм може встановлюватись без вашого відома. Використовуйте цей стан лише для власних пристроїв, до яких більше ніхто не має доступу, наприклад для свого ПК або пристроїв особи, якій ви довіряєте.

Піктограма  додається біля авторизованих пристроїв у вікні парних пристроїв.

Щоб заборонити з'єднання з пристроєм, у вікні парних пристроїв виберіть пристрій та *Заблокувати*.

Щоб переглянути список заблокованих пристроїв, прокрутіть праворуч до *Заблоковані пристрої*. Щоб розблокувати пристрій, перейдіть до нього і виберіть **Видалити**.

## **Отримання даних**

Під час отримання даних за допомогою технології Bluetooth відобразиться запит, чи потрібно приймати повідомлення. Прийнятий об'єкт зберігається в папці вхідних повідомлень у меню *Повігомл.*

### **■ З'єднання USB**

Приєднайте кабель даних USB, щоб встановити з'єднання між пристроєм та сумісним ПК.

Виберіть  > *Установки* > *Зв'язок* > *USB* та з нижченаведеного:

*Режим з'єднання USB* — щоб встановити стандартний режим з'єднання USB або змінити активний режим. Виберіть *PC Suite*, щоб використовувати пристрій з Nokia PC Suite; *Накопичувач*, щоб отримати доступ до файлів на картці пам'яті, встановленій як накопичувач даних; *Передача зображ.*, щоб використовувати пристрій із принтером, сумісним із PictBridge, або *Передача media*, щоб синхронізувати мультимедійні файли, наприклад музику, із сумісною версією програми Windows Media Player.

*Запит. про з'єднання* — щоб пристрій запитував про мету з'єднання щоразу, коли приєднується кабель, виберіть *Так*. Щоб встановити, чи буде стандартний режим вмикатися автоматично, виберіть *Ні*.

Після завершення передачі даних впевніться, що тепер безпечно виймати USB-кабель з ПК.

### **■ Віддалена синхронізація**

*Синхроніз.* дає можливість синхронізувати дані, наприклад календарні записи, контакти та нотатки, із сумісним комп'ютером або віддаленим Інтернет-сервером.

Виберіть  > *Установки* > *Зв'язок* > *Синхроніз.*

Щоб створити новий профіль, виберіть **Опції** > *Нов. профіль синхрон.* і введіть необхідні установки.

Щоб синхронізувати дані, у головному вікні позначте дані, які потрібно синхронізувати, а потім виберіть **Опції** > *Синхронізувати*.

## ■ Менеджер з'єднань

Менеджер з'єднань дозволяє визначати стан з'єднань даних, переглядати інформацію про кількість надісланих та отриманих даних, а також завершати з'єднання, що не використовуються.



**Увага!** Фактична вартість дзвінків та послуг, що розраховується Вашим постачальником послуг, може змінюватись в залежності від функцій мережі, способу округлення при виставленні рахунка, податкових ставок тощо.

Виберіть **☰** > *Установки* > *Мнг. з'єдн.*

Щоб перевірити деталі з'єднання, перейдіть до нього, а потім виберіть **Опції** > *Деталі*.

Щоб розірвати з'єднання, перейдіть до нього та виберіть **Опції** > *Роз'єднати*.

Щоб розірвати всі з'єднання, виберіть **Опції** > *Роз'єднати все*.

## 20. Інформація про акумулятор та зарядний пристрій

---

Ваш пристрій живиться від акумулятора, що перезаряджається. Цей пристрій повинен використовуватися з акумулятором BL-5B. Цей пристрій призначений для використання із такими зарядними пристроями: AC-3, AC-4, AC-5, AC-8 або DC-4, а також із адаптером зарядного пристрою CA-44. Акумулятор можна заряджати та розряджати сотні разів, але при цьому він поступово зношується. Якщо тривалість роботи акумулятора в режимах розмови та очікування стала помітно меншою, ніж звичайно, замініть акумулятор. Використовуйте лише ухвалені акумулятори Nokia і заряджайте свій акумулятор лише за допомогою ухвалених зарядних пристроїв Nokia, призначених для цього виробу. Використання несхваленого акумулятора або зарядного пристрою може спричинити ризик займання, вибуху, витікання рідини або іншу небезпеку.

Якщо акумулятор використовується вперше або не використовувався довгий час, можливо, буде необхідно для початку заряджання приєднати зарядний пристрій, від'єднати, а потім приєднати знову. Якщо акумулятор повністю розряджено, то пройде деякий час, перш ніж на дисплеї з'явиться індикатор зарядження або можна буде робити дзвінки.

Завжди вимикайте пристрій і від'єднуйте від нього зарядний пристрій, перш ніж виймати акумулятор.

Коли зарядний пристрій не використовується, вимкніть його з електричної розетки та від'єднайте від виробу. Не залишайте повністю заряджений акумулятор з'єднаним із зарядним пристроєм, оскільки надмірне зарядження скорочує строк служби акумулятора. Якщо повністю заряджений акумулятор не використовувати, він з часом розрядиться.

Завжди намагайтеся зберігати акумулятор при температурі від 15°C до 25°C (від 59°F до 77°F). Екстремальні температури знижують ємність та тривалість роботи акумулятора. Пристрій з дуже нагрітим чи дуже охолодженим акумулятором може тимчасово не працювати. Робота акумулятора особливо обмежується при температурах значно нижчих за 0°C.

Обережіть акумулятори від короткого замикання. Випадкове коротке замикання можливе у випадках, коли якийсь металевий предмет, наприклад, монета, скріпка або ручка з'єднує безпосередньо позитивний (+) та негативний (-) полюси акумулятора. (На акумуляторі вони мають вигляд металевих смужок.) Це може статися у випадках, коли запасний акумулятор перебуває в кишені або сумочці. Коротке замикання полюсів може викликати пошкодження акумулятора або об'єкта, що з'єднав контакти.

Не кидайте акумулятори у вогонь, оскільки вони можуть вибухнути. При пошкодженні акумулятори також можуть вибухнути. Утилізуйте акумулятори згідно з місцевими нормативними положеннями. Якщо це можливо, здайте, будь ласка, акумулятори на повторну переробку. Не викидайте акумулятори як побутове сміття.

Не розбирайте, не розрізайте, не відкривайте, не роздавлюйте, не згинайте, не деформуйте, не проколюйте і не ріжте елементи телефону чи акумулятори. У випадку протікання акумулятора будьте обережні, щоб рідина не потрапила на шкіру або в очі. Якщо рідина таки потрапила на шкіру чи в очі, негайно промийте їх водою і зверніться до лікаря.

Не змінюйте, не переробляйте акумулятор, не намагайтеся вставити в нього сторонні об'єкти, не занурюйте в воду та не піддавайте його впливу води або інших рідин.

Невідповідне використання акумулятора може призвести до займання, вибуху або інших небезпек. Якщо пристрій або акумулятор впав, особливо на жорстку поверхню, і ви вважаєте, що акумулятор пошкоджений, віднесіть його в сервісний центр, перш ніж продовжити користуватися ним.

Користуйтеся акумулятором лише за прямим призначенням. Ніколи не користуйтеся пошкодженими акумуляторами або зарядними пристроями. Зберігайте акумулятор у недоступних для дітей місцях.



**Важливо:** тривалість роботи акумулятора в режимі розмови та очікування є приблизною і залежить від потужності сигналу, стану мережі, використовуваних функцій, віку та стану акумулятора, температурних умов, в яких використовується акумулятор, використання в цифровому режимі та багатьох інших факторів. Тривалість використання пристрою в режимі розмови впливає на тривалість роботи пристрою в режимі очікування. Відповідно, тривалість перебування пристрою в увімкненому стані та режимі очікування впливає на тривалість його роботи в режимі розмови.

## ■ Вказівки щодо справжності акумуляторів Nokia

Завжди використовуйте справжні акумулятори Nokia задля Вашої безпеки. Щоб впевнитись, що Ви встановлюєте оригінальний акумулятор Nokia, придбайте його в авторизованого дилера Nokia та перевірте голограмну наліпку, виконавши наведені нижче дії.

Успішне виконання цих дій не дає повної гарантії справжності акумулятора. Якщо у Вас виникли сумніви щодо того, чи Ваш акумулятор є справжнім оригінальним акумулятором Nokia, не використовуйте його, а віднесіть до найближчого авторизованого сервісного центру або дилера Nokia, щоб отримати допомогу. Ваш авторизований сервісний центр або дилер Nokia перевірить акумулятор на справжність. Якщо справжність не можна підтвердити, поверніть акумулятор продавцю.

### Перевірка захисної голограми

1. Дивлячись на голограму на наліпці, Ви повинні побачити символ Nokia — руки, які з'єднуються, під одним кутом, та логотип Nokia Original Enhancements — під іншим кутом.
2. Повертаючи голограму під кутом ліворуч, праворуч, донизу та вгору, Ви маєте побачити 1, 2, 3 та 4 крапки на кожній стороні відповідно.



### Що робити, якщо Ваш акумулятор не є справжнім?

Якщо Ви не можете підтвердити, що Ваш акумулятор Nokia з голограмою є справжнім акумулятором Nokia, будь ласка, не використовуйте даний акумулятор. Віднесіть його до найближчого авторизованого сервісного центру або дилера Nokia, щоб отримати допомогу. Використання акумулятора, не ухваленого виробником, є небезпечним та

може призвести до неналежної роботи або пошкодження Вашого пристрою та його аксесуарів. Внаслідок цього також можуть стати недійсними будь-які гарантії та дозволи щодо пристрою.

Щоб дізнатися більше про оригінальні акумулятори Nokia, відвідайте веб-сайт [www.nokia.com/battery](http://www.nokia.com/battery).

## Догляд та технічне обслуговування

---

Ваш пристрій є результатом спільної діяльності розробників та виконавців вищої кваліфікації і потребує обережного поводження. Наведені нижче рекомендації допоможуть Вам дотримуватись всіх вимог гарантійного обслуговування.

- Оберегайте пристрій від вологи. Атмосферні опади, волога та будь-які рідини можуть містити мінерали, які призводять до корозії електронних схем. Якщо Ваш пристрій намокне, вийміть акумулятор і дайте пристрою повністю висохнути, перш ніж встановлювати акумулятор на місце.
- Не використовуйте та не зберігайте пристрій у запилених чи брудних місцях. Його рухомі частини та електронні компоненти можуть пошкодитися.
- Не зберігайте пристрій у місцях з високою температурою. Високі температури можуть скоротити термін служби електронних пристроїв, викликати пошкодження акумулятора та деформацію або розплавлення пластмаси.
- Не зберігайте пристрій у місцях з низькою температурою. Коли пристрій після охолодження нагрівається до своєї нормальної температури, всередині пристрою може з'явитися волога, яка може пошкодити електронні плати.
- Не намагайтеся відкрити пристрій способами, не описаними в цьому посібнику.
- Не кидайте, не бийте та не трусьте пристрій. Грубе поводження з пристроєм може призвести до виходу з ладу внутрішніх електронних плат і точної механіки.
- Не використовуйте для чищення пристрою їдкі хімікати, сильні миючі засоби та розчини.
- Не фарбуйте пристрій. Фарба може заблокувати рухомі частини та порушити їх належне функціонування.
- Для чищення будь-яких лінз, наприклад, об'єктива камери, сенсора відстані та сенсора освітлення, користуйтеся м'якою чистою сухою тканиною.
- Користуйтеся лише антеною, що входить до комплекту постачання, або ухваленою запасною антеною. Неухвалені антени, модифікації або додатки можуть пошкодити пристрій і можуть порушити нормативні положення щодо використання радіопристроїв.
- Використовуйте зарядні пристрої у приміщенні.
- Завжди створюйте резервні копії даних, які необхідно зберігати, наприклад, контактів та нотаток календаря.

- Для перезавантаження пристрою час від часу з метою підтримання оптимальної ефективності роботи вимикайте пристрій та виймайте акумулятор.

Ці рекомендації однаково стосуються Вашого пристрою, акумулятора, зарядного пристрою та будь-якого аксесуара. Якщо будь-який пристрій не працює належним чином, віднесіть його до найближчого сервісного центру для технічного обслуговування.



### Утилізація

Перекреслена корзина з колесами, зображена на Вашому виробі, документації або упаковці, означає, що в межах Європейського Союзу після завершення терміну експлуатації усі електричні та електронні вироби й акумулятори підлягають утилізації окремо від звичайного сміття. Ця вимога застосовується в Європейському Союзі та в інших країнах, де доступні системи окремої утилізації. Не викидайте ці вироби з несортованими міськими відходами.

Здаючи вироби до спеціального пункту на повторну переробку, Ви допомагаєте перешкодити неконтрольованій утилізації цих виробів і сприяєте повторному використанню матеріальних ресурсів. Детальніші відомості можна отримати у пункті продажу, де було придбано виріб, у місцевої інстанції, що займається переробкою сміття та відходів, в організації Вашої країни, які стежать за належною утилізацією виробів, або у місцевого представника Nokia. Екологічну декларацію до виробу або інструкції щодо утилізації застарілого виробу можна знайти на веб-сайті [www.nokia.com](http://www.nokia.com) у розділі Вашої країни.

## Додаткова інформація щодо безпеки

---

### ■ Малі діти

До складу Вашого пристрою та його аксесуарів можуть входити компоненти малого розміру. Тримайте їх у місцях, недоступних для маленьких дітей.

### ■ Робоче середовище

Цей пристрій відповідає вимогам до радіочастот за умови використання в нормальному робочому положенні біля вуха або розміщення на відстані, принаймні, 2,2 сантиметри (7/8 дюймів) від тіла. Коли для роботи пристрою під час носіння на тілі використовується чохол, затискач або утримувач, він не повинен містити металевих частин, а пристрій повинен розміщуватися на вищезгаданій відстані від Вашого тіла.

Для передачі файлів даних або повідомлень пристрою потрібне якісне з'єднання з мережею. У деяких випадках передача файлів даних може бути відкладена до моменту, поки таке з'єднання не стане доступним. Поки триватиме передача, забезпечте виконання наведених вище інструкцій щодо відстані віддалення.

Складові пристрою намагнічені, тому пристрій може притягувати металеві предмети. Не розташовуйте кредитні картки або інші магнітні носії поруч із пристроєм, оскільки

це може призвести до видалення інформації, що зберігається на них.

## ■ Медичне обладнання

Робота будь-якого обладнання, що передає радіосигнали, зокрема бездротових телефонів, може перешкоджати нормальному функціонуванню медичного обладнання, що не має належного захисту. З питань належного захисту медичного обладнання від зовнішнього радіочастотного випромінювання та з інших питань, пов'язаних з цим, необхідно проконсультуватися з медичними працівниками або виробниками відповідного обладнання. Вимикайте свій пристрій в медичних закладах, де цього вимагають відповідні оголошення. У лікарнях та медичних закладах може використовуватися обладнання, чутливе до зовнішнього радіочастотного випромінювання.

## Імплантовані медичні пристрої

Виробники медичних пристроїв рекомендують тримати бездротовий пристрій на мінімальній відстані 15,3 сантиметра (6 дюймів) від імплантованого медичного пристрою (наприклад, від кардіостимулятора або імплантованого дефібрилятора серця), щоб уникнути виникнення перешкод у роботі медичного пристрою. Особи, які мають подібні пристрої, повинні:

- Завжди тримати увімкнений бездротовий пристрій на відстані не менше 15,3 сантиметра (6 дюймів) від медичного пристрою.
- Не носити бездротовий пристрій у нагрудній кишені
- Тримати бездротовий пристрій біля вуха, протилежного до боку розміщення медичного пристрою, щоб максимально зменшити можливість виникнення перешкод.
- Негайно вимикати бездротовий пристрій за найменшої підозри виникнення перешкод.
- Уважно читати та виконувати інструкції виробника імплантованого медичного пристрою.

Якщо у Вас виникли питання щодо використання бездротового пристрою з імплантованим медичним пристроєм, порадьтеся зі своїм лікарем.

## Слухові апарати

Деякі цифрові бездротові пристрої можуть створювати перешкоди окремим слуховим апаратам. Якщо такі перешкоди виникають, зверніться до свого постачальника послуг.



**Попередження:** для сумісності зі слуховим апаратом необхідно вимкнути з'єднання Bluetooth.

Цей мобільний пристрій відповідає вимогам правил Федеральної комісії зв'язку (FCC), що регулюють сумісність зі слуховими апаратами. Згідно з цими правилами, має використовуватися мікрофон класифікації М3 чи вищої. Значення М, вказане на упаковці пристрою, стосується нижчих рівнів радіочастотного (РЧ) випромінювання.



Вище значення M зазвичай вказує на те, що модель пристрою має нижчий рівень радіочастотного випромінювання, це може збільшити ймовірність того, що пристрій буде працювати з певними слуховими апаратами. Деякі слухові апарати більш стійкі до перешкод, ніж інші. Будь ласка, зверніться до свого консультанта з догляду за слухом для визначення параметра M Вашого слухового апарата та чи працюватиме Ваш слуховий апарат із цим пристроєм. Докладнішу інформацію про доступність можна отримати на веб-сайті за адресою: [www.nokiaaccessibility.com/](http://www.nokiaaccessibility.com/).

## ■ Автомобілі

Радіочастотні сигнали можуть шкідливо діяти на неправильно встановлені електронні системи або на електронні системи, що не мають належного захисту, в автомобілях (наприклад, електронні системи вприскування палива, електронні протиковзні (протиблокувальні) гальмівні системи, електронні системи регулювання швидкості, системи роботи повітряної подушки). За детальнішою інформацією зверніться до виробника свого автомобіля чи будь-якого встановленого в ньому обладнання або до представника виробника.

Встановлення пристрою в автомобілі та його технічне обслуговування повинні проводити тільки кваліфіковані спеціалісти. Порушення правил встановлення або технічного обслуговування може призвести до виникнення небезпеки або скасування будь-якої гарантії на пристрій. Регулярно перевіряйте правильність встановлення та функціонування усього обладнання бездротового пристрою у Вашому автомобілі. Не зберігайте та не переносьте вогнебезпечні рідини, гази або вибухові речовини у тих самих відділеннях, що і пристрій, його частини та аксесуари. Власникам автомобілів, обладнаних повітряною подушкою, необхідно пам'ятати про те, що повітряні подушки роздуваються з дуже великою силою. Не розміщуйте будь-які об'єкти, в тому числі встановлюване та переносне бездротове обладнання, над повітряною подушкою або в зоні її розгортання. В разі неправильного встановлення бездротового обладнання в автомобілі розгортання повітряної подушки може призвести до серйозних травм.

Користування пристроєм під час польоту повітряним транспортом заборонене. Вимкніть свій пристрій перед посадкою на літак. Користування бездротовими пристроями зв'язку на борту літака може бути небезпечним для роботи літака, може порушувати функціонування радіотелефонної мережі та суперечити закону.

## ■ Потенційно вибухонебезпечні середовища

Вимкніть свій пристрій, якщо Ви перебуваєте у будь-якому потенційно вибухонебезпечному середовищі, та виконуйте всі пов'язані з цим інструкції та вказівки. До потенційно вибухонебезпечних середовищ належать місця, у яких зазвичай рекомендується вимкати двигун автомобіля. Іскри в таких місцях можуть призвести до вибуху або пожежі, а в результаті — до ушкоджень і навіть смерті. Вимикайте пристрій, коли перебуваєте біля пунктів заправки паливом, наприклад, поблизу газових насосів на станціях технічного обслуговування. Дотримуйтеся

обмежень щодо використання радіобладнання на складах палива, об'єктах зберігання та розповсюдження палива, на хімічних підприємствах або в місцях виконання вибухових робіт. Потенційно вибухонебезпечні середовища досить часто, але не завжди чітко позначені. Прикладами таких середовищ є приміщення під палубою човнів, місця збереження та транспортування хімікатів, місця із повітрям, що містить хімікати або дрібні частинки, наприклад, пісок, пил або металевий порошок. Потрібно звернутися до виробника транспортного засобу, в якому використовується скраплений газ (наприклад, пропан або бутан), щоб з'ясувати, чи безпечно використовувати цей пристрій поблизу такого транспортного засобу.

## ■ Виклик служби екстреної допомоги



**Важливо:** цей пристрій працює завдяки використанню радіосигналів, бездротових мереж, наземних ліній зв'язку та запрограмованих користувачем функцій. Якщо пристрій підтримує голосові дзвінки через Інтернет (Інтернет-дзвінки), активуйте Інтернет-дзвінки та стільниковий телефон. Пристрій буде намагатись здійснити екстрений дзвінок за допомогою стільникових мереж і через Вашого постачальника послуги Інтернет-дзвінків, якщо обидва активовані. Неможливо гарантувати зв'язок у будь-якому середовищі. Ніколи повністю не покладайтеся на будь-який засіб бездротового зв'язку у випадку особливо важливих дзвінків (наприклад, виклику швидкої допомоги).

### Для виклику екстреної служби:

1. Якщо пристрій не увімкнено, увімкніть його. Перевірте наявність сигналу належної потужності. Залежно від Вашого пристрою, можливо, буде необхідно зробити наведене нижче:
  - Вставте SIM-картку, якщо вона використовується у Вашому пристрої.
  - Скасуйте певні обмеження на дзвінки, які активовані у Вашому пристрої.
  - Змініть режим з режиму офлайн або режиму польоту на активний режим.
2. Натисніть клавішу завершення стільки разів, скільки потрібно, щоб очистити дисплей і підготувати пристрій до дзвінків.
3. Введіть офіційний номер виклику екстреної служби, дійсний у місцевості, де Ви зараз перебуваєте. У різних місцевостях екстрені номери різняться.
4. Натисніть клавішу дзвінка.

Під час екстреного дзвінка вкажіть всю необхідну інформацію якомога точніше. Ваш бездротовий пристрій може виявитися єдиним засобом зв'язку у місці виникнення надзвичайної ситуації. Не завершуйте дзвінок, поки Вам не дозволять це зробити.

## ■ Інформація щодо сертифікації коефіцієнта питомого поглинання (SAR)

**Цей мобільний пристрій відповідає рекомендаціям щодо випромінювання радіохвиль.**

Ваш мобільний пристрій випромінює та приймає радіохвилі. Він розроблений таким чином, щоб не перевищувати рекомендовані міжнародними вимогами обмеження на вплив, що спричиняється радіохвилями. Ці вимоги були розроблені незалежною науковою організацією ICNIRP (Міжнародна комісія із захисту від неіонізуючої радіації) і мають запас надійності для гарантування безпеки всім особам незалежно від віку або стану здоров'я.

У вимогах щодо випромінювання для мобільних пристроїв використовується одиниця вимірювання, яка називається коефіцієнтом питомого поглинання (SAR). Ліміт коефіцієнта питомого поглинання у вимогах ICNIRP становить 2,0 Вт/кг на 10 грамів живої тканини. Вимірювання питомого коефіцієнта поглинання проводяться в стандартних робочих положеннях, коли пристрій випромінює найвищий сертифікований рівень енергії в усіх діапазонах частот, що перевіряються. Фактичний коефіцієнт питомого поглинання пристрою під час роботи може бути нижчим за максимальне значення, оскільки пристрій розроблений таким чином, що він використовує лише потужність, достатню для підтримання зв'язку з мережею. Потужність змінюється в залежності від багатьох факторів, наприклад, від відстані до базової станції. Згідно зі вказівками ICNIRP, найвище значення коефіцієнта питомого поглинання для цього пристрою під час користування біля вуха становить 1,0 Вт/кг. Під час використання аксесуарів і додаткових пристроїв значення коефіцієнта питомого поглинання може змінюватися. Значення коефіцієнта питомого поглинання можуть відрізнятись в залежності від національних вимог щодо вимірювання і тестування та від діапазону частот мережі. Додаткова інформація щодо SAR (Коефіцієнта питомого поглинання) може бути надана в інформаційному розділі виробу на веб-сторінці [www.nokia.com](http://www.nokia.com).

# Предметний покажчик

---

## A

Adobe Reader 61

## B

Bluetooth

- надсилання даних 73
- отримання даних 74
- установки з'єднання 72

## F

Flash-плеєр 51

## G

GPS

- карти 57
- позиціонування 57

## N

N-Gage 36

## P

PIN 12, 19

- PIN підпису 19
- модуль PIN 19

PUK 19

## Q

Quickoffice 62

## R

RealPlayer 50

## U

UPIN 19

USB 74

## Б

блокування клавіатури 18

блокування клавіатури. Див. «Блокування клавіатури».

будильник. Див. «Годинник».

## В

введення тексту

видалення тексту 38

копіювання тексту 38

введення тексту. Див. «Введення тексту».

вибір оператора 26

відеодзвінок 24

## Г

галерея 45

годинник 56

голосова скринька 22

голосовий набір 22

голосові команди 63

гучність 17

## Д

дзвінки

відповідь 23

відхилення 23

заборона 26

завершення 21

здійснення 21

міжнародні 21

очікування 23

переключення 23

швидкий набір 22

диктофон 51

диктофон. Див. «Диктофон».

дистанційне блокування 19

## Е

електронні листи

видалення 41

завантаження 41

## З

з'єднання 71

закладки 52

зарядження акумулятора 11

заставка 17

## I

- ігри 36
- індикатори
  - пiктограми 16
- Інтернет
  - захист з'єднання 52
  - збереження сторінки 55
  - канали 54
  - перегляд закладок 52
  - перегляд збереженої сторінки 55

## K

- кабель передачі даних. Див. «USB».
- календар 57
- калькулятор 60
- камера
  - відеозйомка 50
  - фотографування 49
- карти
  - перегляд карт 58
- картка microSDHC 10
- картка пам'яті. Див. «Картка microSD».
- кеш-пам'ять 55
- код блокування 12, 18
- конвертер 61
- контакти 44
  - обсяг використання пам'яті 44
- конференц-дзвінок 23
- користування телефоном без SIM-картки 15

## M

- медіа-плеєр. Див. RealPlayer.
- менеджер з'єднань 75
- менеджер пристроїв 69
- менеджер файлів 67
- меню 17
- музика. Див. «Музичний плеєр».
- музичний плеєр
  - завантаження музики 31
  - музичний магазин 31
  - передача музики 31
  - списки відтворення 30

## N

- набір однією клавішею. Див. «Швидкий набір».
- нотатки
  - активні нотатки 60

## O

- обмін відео
  - установки 27
- оновлення програмного забезпечення 70
- офісні програми 62

## P

- парні пристрої 73
- пароль заборони дзвінків 19
- переадресування дзвінків 25
- передача даних 71
- передача музики 31
- перемикач. Див. «Передача даних».
- пересилання дзвінків. Див. «Переадресування дзвінків».
- підказка 8
- пісні
  - передача 31
- повідомлення
  - SIM-повідомлення 42
  - вихідні 42
  - прослухати 42
  - сервісні повідомлення 40
- позиціонування 57
- прослуховування музики 29
- протокол 28

## P

- радіо 35
- редагування відео 46
- реєстр дзвінків. Див. «Протокол».
- режим офлайн 15
- режим офлайн. Див. «Режим офлайн».
- режими 56

## C

- світовий годинник. Див. «Годинник».
- сервісні команди 43
- синхронізація 74

## T

- телефонна книга. Див. «Контакти».
- тема режиму очікування 15
- теми 55
- тони дзвінка
  - відеотони дзвінка 46
  - додати до груп 45
  - додати до контактів 45

## У

установки

дзвінок даних 65

з'єднання 64

Майстер установок 13

мова введення 37

мовлення 65

пакетні дані 64

повідомлення 43

телефон 63

## Ш

швидкий набір 21