

Руководство по эксплуатации Nokia 5500 Sport



NOKIA
5500
Sport

Model: Nokia 5500d

9248527
Выпуск 2

ДЕКЛАРАЦИЯ СООТВЕТСТВИЯ

Корпорация NOKIA CORPORATION заявляет, что изделие RM-86 соответствует основным и другим важным требованиям Директивы Совета Европы 1999/5/ЕС. Копию Декларации соответствия можно загрузить с Web-страницы http://www.nokia.com/phones/declaration_of_conformity/.

CE 0434



Знак перечеркнутого мусорного контейнера означает, что в странах ЕС по окончании срока службы изделие подлежит отдельной утилизации. Это правило применяется не только к данному устройству, но также и к другим аксессуарам с этим символом. Не уничтожайте эти изделия вместе с неотсортированными городскими отходами.

© Nokia, 2006 г. С сохранением всех прав.

Воспроизведение, передача, распространение или хранение в любой форме данного документа или любой его части без предварительного письменного разрешения корпорации Nokia запрещено.

Nokia, Visual Radio, Nokia Connecting People и Pop-Port являются торговыми знаками или зарегистрированными торговыми знаками корпорации Nokia. Названия других продуктов или компаний, указанные здесь, могут быть товарными знаками или товарными именами соответствующих владельцев.

Nokia tune и Visual Radio являются звуковыми товарными знаками Nokia Corporation.

symbian

This product includes software licensed from Symbian Software Ltd. © 1998–2006. Symbian and Symbian OS are trademarks of Symbian Ltd.



Java™ and all Java-based marks are trademarks or registered trademarks of Sun Microsystems, Inc.

US Patent No 5818437 and other pending patents. T9 text input software Copyright © 1997–2006. Tegic Communications, Inc. All rights reserved.

This product is licensed under the MPEG-4 Visual Patent Portfolio License (i) for personal and noncommercial use in connection with information which has been encoded in compliance with the MPEG-4 Visual Standard by a consumer engaged in a personal and noncommercial activity and (ii) for use in connection with MPEG-4 video provided by a licensed video provider. No license is granted or shall be implied for any other use. Additional information, including that related to promotional, internal, and commercial uses, may be obtained from MPEG LA, LLC. See <<http://www.mpegla.com>>.

Данное изделие лицензировано по Лицензии на пакет патентов MPEG-4 Visual (i) в личных и некоммерческих целях в связи с информацией, закодированной в соответствии со стандартом MPEG-4 Visual потребителем, занятым индивидуальной и некоммерческой деятельностью, и (ii) в связи с видеoinформацией в формате MPEG-4, предоставленной поставщиком видеопродукции, действующим на основании лицензии. На применение в иных целях никакие лицензии не предоставляются и не распространяются. Дополнительные сведения, в том числе сведения об использовании в рекламных, служебных и коммерческих целях, можно получить в компании MPEG LA, LLC. См. <<http://www.mpegla.com>>.

Корпорация Nokia придерживается политики непрерывного развития. Корпорация Nokia оставляет за собой право вносить любые изменения и улучшения в любой продукт, описанный в этом документе, без предварительного уведомления.

Корпорация Nokia не несет ответственности за потерю данных или прибыли, а также за любой специальный, случайный, последующий или косвенный ущерб, чем бы он ни был вызван.

Содержание этого документа представлено на условиях "как есть". Кроме требований действующего законодательства, никакие иные гарантии, как явные, так и подразумеваемые, включая (но не ограничиваясь) неявными гарантиями коммерческой ценности и пригодности для определенной цели, не касаются точности, надежности или содержания этого документа. Корпорация Nokia оставляет за собой право пересматривать или изменять содержимое данного документа в любое время без предварительного уведомления.

Доступность конкретных продуктов может зависеть от региона. Обращайтесь в ближайшее представительство Nokia.

Данное устройство может содержать компоненты, технологии и/или программное обеспечение, подпадающие под действие экспортного законодательства США и других стран. Любое использование в нарушение законодательства запрещено.

Model: Nokia 5500d



ME 96

Nokia 5500d (RM-86)

Срок службы, установленный производителем в порядке п.2 ст.5 Федерального Закона РФ "О защите прав потребителей", равен 3 годам с даты производства при условии, что изделие используется в строгом соответствии с настоящей инструкцией по эксплуатации и применимыми техническими стандартами.

9248527/Выпуск 2

Телефон горячей линии Nokia: +7 (495) 727-22-22

Факс: +7 (495) 795-05-03

125009, Москва, Тверская, ул., 7, а/я 25 Nokia

Содержание

Правила техники безопасности	6	Ответ на вызов и отклонение вызова	28
Общая информация.....	10	Журнал.....	29
Обзор функций.....	10	4. Набор текста	31
Коды доступа.....	10	Обычный ввод текста.....	31
Информация о поддержке и контактах с компанией Nokia	12	Интеллектуальный ввод текста (словарь T9).....	32
1. Знакомство с телефоном	13	Копирование и удаление текста	33
Установка SIM-карты, карты microSD и аккумулятора	13	5. Сообщения	34
Зарядка аккумулятора	15	Ввод и передача сообщений	35
Включение и выключение телефона	15	Папка "Входящие" - прием сообщений	37
Установка времени и даты.....	16	Мои папки	39
Рабочее положение	16	Почтовый ящик	39
Держатель для переноски.....	16	Исходящие	41
Настройки конфигурации.....	17	Просмотр сообщений на SIM-карте.....	41
2. О телефоне	18	Сообщения БС	42
Клавиши и детали	18	Редактор служебных команд.....	42
Режим ожидания	19	Настройки сообщений.....	42
Режимы	20	Чтение сообщений.....	47
Индикаторы.....	21	6. Контакты.....	49
Использование клавиши прокрутки для выделения и выбора	22	Работа с контактами	49
Меню.....	22	Работа с группами контактов	50
Учебник	23	Добавление мелодии	50
Справка	23	Клавиши быстрого набора номера.....	50
Настройка громкости	24	7. Галерея	52
Блокировка клавиатуры	24	Функции приложения "Галерея"	52
Фонарик	24	Загрузка файлов.....	53
3. Функции обработки вызовов	25	8. Мультимедиа.....	54
Выполнение вызова.....	25	Камера.....	54
		RealPlayer	55
		Диктофон	57
		Флэш-проигрыватель.....	57

9. Услуги (средство просмотра страниц в Интернете).....	58	13. Связь с устройствами... 97	
Настройка телефона для доступа к услугам.....	58	Пакет PC Suite	97
Установление соединения	59	Соединение Bluetooth.....	97
Просмотр закладок	59	Чат.....	101
Защита соединения	60	Диспетчер соединений	107
Просмотр Интернет-страниц.....	60	Услуга РТТ.....	108
Загрузка	61	Удаленная синхронизация.....	114
Завершение соединения.....	62	ИК-порт	116
Очистка кэш-памяти	62	Модем.....	117
Настройки браузера	62	Кабель USB для передачи данных.....	118
10. Мои приложения.....	64	14. Музыка	119
Темы	64	Музыкальный проигрыватель	119
Местоположение	65	Visual Radio	121
Навигатор	65	15. Режим спорта	127
Ориентиры	65	Упражнения	128
11. Органайзер	66	Установка целей	129
Часы	66	Быстрый пуск	129
Календарь	66	Дневник.....	130
Конвертор.....	68	Тесты	131
Заметки.....	69	Настройки.....	131
Калькулятор	70	Nokia Sports Manager	131
Диспетчер файлов.....	70	16. Информация об аккумуляторах	132
Карта памяти.....	71	Зарядка и разрядка аккумулятора	132
Zip manager	73	Проверка подлинности аккумуляторов Nokia.....	133
12. Средства	75	Уход и техническое обслуживание	135
Голосовые команды	75	Дополнительная информация по технике безопасности	137
Автоответчик.....	75	Указатель.....	142
Быстрый набор	76		
Режимы.....	76		
Настройки.....	78		
Диспетчер приложений.....	91		
Ключи активации.....	93		
Диспетчер устройств.....	94		
Перенос данных	95		
Голос.....	95		
Мастер настройки.....	96		
Настройки управления касанием	96		

Правила техники безопасности

Ознакомьтесь с перечисленными ниже правилами техники безопасности. Нарушение этих правил может быть опасным или незаконным. Дополнительная информация приведена в полном руководстве по эксплуатации.



БЕЗОПАСНОЕ ВКЛЮЧЕНИЕ

Не включайте телефон, если его использование запрещено, может вызвать помехи или быть опасным.



БЕЗОПАСНОСТЬ ДОРОЖНОГО ДВИЖЕНИЯ – ПРЕЖДЕ ВСЕГО

Строго соблюдайте местное законодательство. Не держите в руке мобильное устройство за рулем движущегося автомобиля. Помните о том, что безопасность дорожного движения имеет первостепенное значение!



РАДИОПОМЕХИ

Все мобильные телефоны подвержены воздействию радиопомех, которые могут ухудшить качество связи.



ВЫКЛЮЧАЙТЕ ТЕЛЕФОН В БОЛЬНИЦАХ

Соблюдайте все установленные ограничения. Выключайте телефон рядом с медицинским оборудованием.



ВЫКЛЮЧАЙТЕ ТЕЛЕФОН В САМОЛЕТЕ

Соблюдайте все установленные ограничения. Мобильные устройства могут создавать помехи в работе систем самолета.



ВЫКЛЮЧАЙТЕ НА АВТОЗАПРАВОЧНЫХ СТАНЦИЯХ

Не пользуйтесь телефоном на заправочных станциях. Не используйте его вблизи топливных или химических объектов.



ВЫКЛЮЧАЙТЕ ТЕЛЕФОН В МЕСТАХ ВЫПОЛНЕНИЯ ВЗРЫВНЫХ РАБОТ

Соблюдайте все установленные ограничения. Не пользуйтесь телефоном в местах проведения взрывных работ.



ПРАВИЛЬНО ПОЛЬЗУЙТЕСЬ

Используйте устройство только в нормальном рабочем положении как указано в данном руководстве по эксплуатации. Не следует без необходимости прикасаться к антенне.



ОБРАЩАЙТЕСЬ ТОЛЬКО К КВАЛИФИЦИРОВАННЫМ СПЕЦИАЛИСТАМ

Работы по настройке и ремонту изделия должны проводить только квалифицированные специалисты.



АКСЕССУАРЫ И АККУМУЛЯТОРЫ

Применяйте только рекомендованные изготовителем аксессуары и аккумуляторы. Не подключайте несовместимые устройства.



ВОДОСТОЙКОСТЬ

Телефон не является водонепроницаемым. Оберегайте его от попадания влаги.



РЕЗЕРВНОЕ КОПИРОВАНИЕ

Регулярно создавайте резервные копии (электронные или бумажные) всех важных данных, сохраненных в телефоне.



ПОДКЛЮЧЕНИЕ К ДРУГИМ УСТРОЙСТВАМ

При подключении другого устройства ознакомьтесь с правилами техники безопасности, приведенными в руководстве по эксплуатации соответствующего устройства. Не подключайте несовместимые устройства.



ВЫЗОВ СЛУЖБЫ ЭКСТРЕННОЙ ПОМОЩИ

Убедитесь в том, что телефон включен и находится в зоне обслуживания сотовой сети. Нажмите клавишу разъединения столько раз, сколько необходимо для очистки дисплея и возврата в режим ожидания. Введите телефонный номер службы экстренной помощи и нажмите клавишу вызова. Сообщите о своем местонахождении. Не прерывайте связи, не дождавшись разрешения.

■ Об этом устройстве

Радиочастотное устройство, описание которого приведено в данном руководстве, предназначено для использования в сетях GSM 900, 1800 и 1900. Дополнительную информацию о сотовых сетях можно получить у поставщика услуг.

Пользуясь данным устройством, строго соблюдайте законодательство, уважайте право на частную жизнь и не нарушайте законных прав других лиц.

При съемке и использовании фотографий и видеоклипов соблюдайте все требования законодательства, местные обычаи, уважайте право на частную жизнь и не нарушайте законных прав других лиц, включая авторские права.



Внимание! Для работы любых функций устройства

(за исключением будильника) требуется, чтобы устройство было включено. Не включайте устройство, если его использование может вызвать помехи или быть опасным.

■ Услуги сети

Работа телефона возможна только при наличии обслуживания, предоставляемого поставщиком услуг сотовой связи. Многие функции устройства зависят от того, поддерживает ли их сотовая сеть. В некоторых сотовых сетях предоставляются не все услуги, кроме того, для использования некоторых услуг сети требуется оформление специального соглашения с поставщиком услуг. Дополнительная информация по использованию услуг сети, а также о тарифах предоставляется поставщиком услуг. В некоторых сотовых сетях имеются ограничения на пользование услугами сети. Например, не поддерживаются услуги на определенных языках и не отображаются некоторые символы национальных алфавитов.

Поставщик услуг может заблокировать работу некоторых функций устройства. В этом случае они будут отсутствовать в меню. Устройство также может быть специально настроено. При настройке могут вноситься изменения в названия меню, порядок пунктов меню и вид значков. Дополнительную информацию можно получить у поставщика услуг.

Данное устройство поддерживает протоколы WAP 2.0 (HTTP и SSL), которые выполняются на основе протоколов TCP/IP. Некоторые функции устройства (например, просмотр страниц в Интернете, электронная почта, РТТ, чат и мультимедийные сообщения) требуют поддержки этих технологий сетью.

■ Аксессуары, аккумуляторы и зарядные устройства

Перед подключением зарядного устройства выясните его номер модели. Для подключения к данному устройству предназначены зарядные устройства типа AC-3 или AC-4. В этом устройстве используются аккумуляторы BL-5B.



Внимание! Пользуйтесь только такими аккумуляторами, зарядными устройствами и аксессуарами, которые рекомендованы корпорацией Nokia для подключения к данной модели.

Применение любых других аксессуаров может привести к аннулированию гарантий и сертификатов и может быть опасным.

По вопросам приобретения рекомендованных аксессуаров обращайтесь к дилеру.

Основные правила эксплуатации аксессуаров.

- Храните аксессуары в недоступном для детей месте.
- Отсоединяя кабель питания аксессуара, держитесь за вилку, а не за шнур.
- Регулярно контролируйте надежность крепления и функционирование автомобильных аксессуаров.
- Установка сложного автомобильного оборудования должна выполняться только квалифицированными специалистами.

Общая информация

Model: Nokia 5500d

■ Обзор функций

Телефон имеет множество функций, которые удобны для ежедневного использования, например, календарь, приложение электронной почты, часы, будильник, веб-браузер XHTML и радиоприемник. Кроме того, в телефоне есть следующие функции:

- кнопка мгновенной замены режимов "Телефон", "Спорт" и "Музыка";
- средство чтения для прослушивания текстовых сообщений;
- музыкальный проигрыватель, поддерживающий файлы в форматах MP3, WMA, AAC и eAAC+;
- режим спорта, включающий функцию контроля упражнений, шагомер, дневник упражнений и программу планирования упражнений;
- управление касанием при прослушивании текстовых сообщений и информации об упражнениях, а также при воспроизведении музыки;
- 2-мегапиксельная камера с возможностью видеозаписи;
- расширенные возможности голосового набора и голосовых команд;
- связь с устройствами по каналу Bluetooth и через ИК-порт;
- карта памяти microSD, увеличивающая объем памяти телефона.

■ Коды доступа

Код блокировки

Код блокировки (от 5 до 10 цифр) позволяет защитить телефон от несанкционированного использования. Предварительно

установленный защитный код на телефоне — 12345. Измените защитный код и храните его в надежном и безопасном месте отдельно от телефона. Инструкции по изменению кода и настройке функции запроса кода см. в разделе "Защита" на стр. 86.

При вводе ошибочного кода блокировки пять раз подряд дальнейшие попытки ввода кода отклоняются. Подождите 5 минут и введите код снова.

При включенной функции блокировки устройства сохраняется возможность вызова службы экстренной помощи, номер которой запрограммирован в памяти устройства.

PIN-коды

- Персональный идентификационный код (PIN-код) и универсальный персональный идентификационный код (UPIN-код) (от 4 до 8 цифр) позволяет защитить SIM-карту от несанкционированного доступа. См. раздел "Защита" на стр. 86. PIN-код обычно предоставляется вместе с SIM-картой.
- Для некоторых функций требуется PIN2-код (от 4 до 8 цифр), который может предоставляться вместе с SIM-картой.
- Для доступа к информации в защитном модуле требуется PIN-код модуля. Если SIM-карта имеет защитный модуль, PIN-код модуля предоставляется вместе с SIM-картой.
- Для выполнения цифровой подписи требуется PIN-код подписи. Если SIM-карта имеет защитный модуль, PIN-код подписи предоставляется вместе с SIM-картой.

PUK-коды

Персональный ключ разблокировки (PUK-код) и универсальный персональный ключ разблокировки (UPUK-код) (8 цифр) используются для изменения заблокированных PIN-кода и UPIN-кода соответственно. PUK2-код требуется для изменения заблокированного PIN2-кода.

Если эти коды не предоставлены вместе с SIM-картой, обратитесь к поставщику услуг.

Пароль запрета звонков

Пароль запрета (4 цифры) необходим при использовании функции *Пар. запрета*. См. раздел "Запрет вызовов" на стр. 89. Этот пароль можно получить у поставщика услуг.

Если три раза подряд ввести неверный пароль запрета, он будет заблокирован. Обратитесь к поставщику услуг или оператору сотовой сети.

■ Информация о поддержке и контактах с компанией Nokia

На региональном сайте Nokia или по адресу www.nokia.com/support можно найти последнюю версию данного руководства, дополнительную информацию, загружаемые материалы и услуги, относящиеся к данному изделию Nokia.

На Интернет-сайте можно найти информацию об использовании изделий и услуг Nokia. Если необходимо связаться со службой по работе с клиентами, см. список региональных центров Nokia по адресу в Интернете www.nokia.com/customerservice.

Информацию об обслуживании можно получить в ближайшем сервисном центре Nokia по адресу в Интернете www.nokia.com/repair.

1. Знакомство с телефоном

■ Установка SIM-карты, карты microSD и аккумулятора



Перед отсоединением аккумулятора обязательно выключите устройство и отсоедините его от зарядного устройства.

Храните SIM-карты в местах, недоступных для детей.

Храните карты памяти microSD в недоступном для детей месте.

Информацию о предоставлении и использовании услуг SIM-карты можно получить у продавца SIM-карты. Это может быть поставщик услуг, оператор сотовой сети или другой продавец.

Используйте с данным устройством только совместимые карты памяти microSD. Карты памяти других типов, например, мультимедийные карты памяти уменьшенного размера, не подходят к гнезду карты microSD и не совместимы с данным устройством. При использовании несовместимой карты памяти возможно повреждение карты и / или устройства, а также утрата информации, записанной на несовместимой карте памяти.

Пользуйтесь только картами microSD, рекомендованными корпорацией Nokia для данного устройства. Устройства Nokia поддерживают промышленные стандарты изготовления карт памяти, однако правильность функционирования и совместимость с данным устройством продукции нереконмендованных марок не гарантируется.

1. Поверните телефон обратной стороной к себе и разблокируйте заднюю панель, повернув винт на 90 градусов против часовой стрелки плоским предметом, например монетой. Затем снимите заднюю панель.

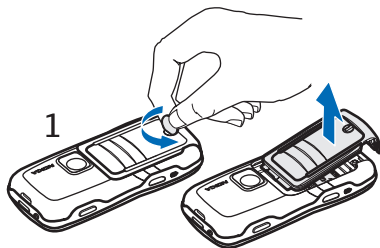

2. Чтобы извлечь аккумулятор, поднимите его, как показано на рисунке.

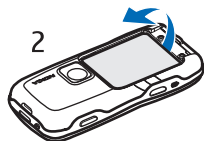

3. Чтобы освободить держатель SIM-карты, сдвиньте его в направлении, показанном стрелкой, и поднимите. Вставьте SIM-карту, совместив скошенный угол SIM-карты со скошенным углом гнезда. Опустите держатель SIM-карты и сдвиньте его в противоположном направлении в положение блокировки.

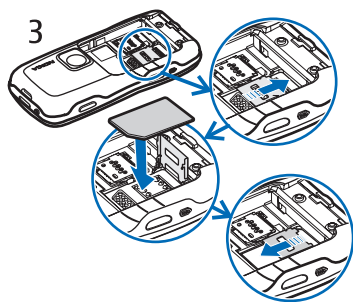

4. Чтобы освободить держатель карты microSD, сдвиньте его в направлении, показанном стрелкой, и поднимите. Вставьте карту microSD позолоченными контактами вперед, чтобы при закрытии держателя поверхность контактов была обращена вниз. Опустите держатель карты microSD и сдвиньте его в противоположном направлении в положение блокировки.

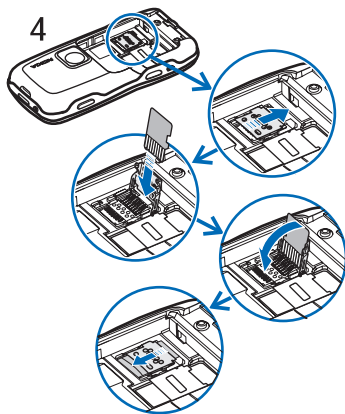

5. Установите аккумулятор на место.

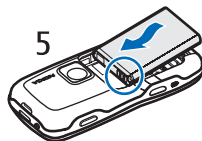

6. Установите заднюю панель. Убедитесь в том, что уплотнение задней панели прилегает правильно. Заблокируйте заднюю панель, повернув винт на 90 градусов по часовой стрелке.

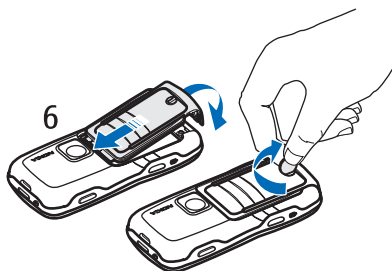

■ Зарядка аккумулятора

Включите зарядное устройство в розетку. Подключите провод зарядного устройства к разъему телефона, предназначенному для подключения зарядного устройства.

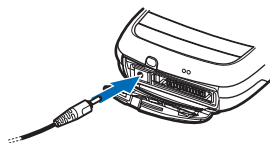

Если аккумулятор полностью разряжен, пройдет несколько минут до появления на дисплее индикатора уровня заряда аккумулятора или до того, как телефон можно будет использовать для отправки вызовов.

Продолжительность зарядки зависит от типа зарядного устройства и используемого аккумулятора. Зарядка аккумулятора BL-5B с помощью зарядного устройства AC-3 занимает приблизительно 2 часа и 20 минут, а с помощью зарядного устройства AC-4—приблизительно 1 час и 20 минут.

■ Включение и выключение телефона

Нажмите и удерживайте нажатой клавишу включения. Расположение клавиши включения см. в разделе "Клавиши и детали" на стр. 18.

Если на дисплее телефона отображается запрос на ввод PIN-кода, введите PIN-код и выберите **OK**.

Если на дисплее телефона отображается запрос на ввод кода блокировки, введите код блокировки и выберите **OK**. Изготовитель устанавливает для кода блокировки значение 12345.

■ Установка времени и даты

Для правильной установки часового пояса, времени и даты выберите в списке свой город или город, расположенный в Вашем часовом поясе, а затем введите местное время и дату.

■ Рабочее положение

Используйте телефон только в нормальных условиях эксплуатации.

Устройство оснащено внутренней антенной.

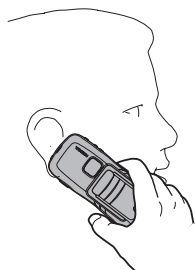

Примечание. Как и при работе с любыми другими радиопередающими устройствами, не следует без необходимости прикасаться к антенне включенного устройства. Прикосновение к антенне может ухудшить качество связи и привести к нецелесообразному увеличению мощности излучаемого сигнала. Для увеличения дальности действия антенны и времени работы аккумулятора не прикасайтесь к антенне во время разговора.



■ Держатель для переноски

1. Скрепите вместе держатель для переноски и поясной зажим. Телефон может быть повернут как вертикально, так и горизонтально.

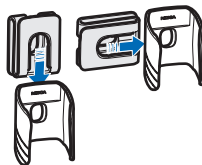

- Поместите телефон в держатель для переноски. Благодаря зажиму можно носить телефон на поясе.



■ Настройки конфигурации

Прежде чем использовать функции мультимедийных сообщений, чата, РТТ, приложения электронной почты, синхронизации, потокового воспроизведения и браузера, необходимо иметь правильные настройки конфигурации телефона. Телефон может автоматически сконфигурировать браузер, функцию мультимедийных сообщений, точку доступа и настройки потокового воспроизведения на основании информации с установленной SIM-карты. Необходимые настройки можно получить в виде сообщения конфигурации, которое необходимо сохранить в телефоне. Сведения о предоставлении услуг можно получить у оператора сотовой сети, поставщика услуг или ближайшего уполномоченного дилера Nokia.

Если сообщение конфигурации получено, но не выполнено автоматическое сохранение и активация настроек, отображается сообщение *1 новое сообщение*. Выберите **Показ.**, чтобы открыть сообщение. Для сохранения настроек выберите **Функции** > **Сохранить**. При появлении запроса *Код PIN параметров конфигурации*; введите PIN-код для настроек и выберите **OK**. Для получения PIN-кода обратитесь к поставщику услуг.

2. О телефоне

■ Клавиши и детали

Динамик (1)

Фонарик (2)

Громкоговоритель (3)

Клавиша
включения (4)

Клавиша
прокрутки (5)

Кнопка мгновенной
замены (6)

Клавиши выбора (7)

Клавиша вызова (8)

Клавиша разъединения (9)

Клавиша меню (10)

Клавиша очистки (11)

Цифровые клавиши (12)

ИК-порт (13)

Клавиша изменения (14)

Объектив камеры (15)

Клавиша РТТ (16)

Клавиши регулировки
громкости (17)

Фиксирующий винт задней панели (18)

Разъем для подключения зарядного устройства (19)

Отверстие для шнура (20)

Разъем Pop-Port™ (21)

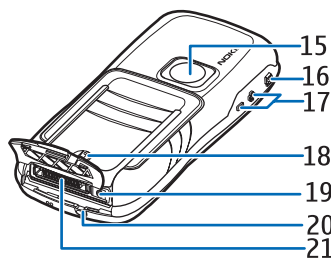
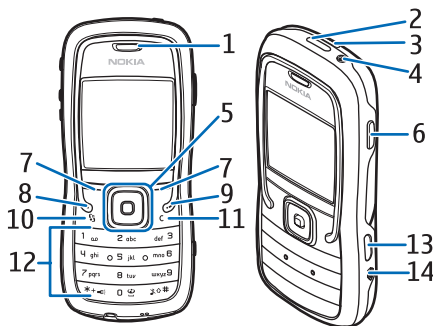

■ Режим ожидания

При включении телефон регистрируется в сети и переходит в режим ожидания, после чего он готов к работе.

Уровень радиосигнала (1)

Часы (2)

Оператор сотовой сети (3)

Дата или активный режим (4)

Индикатор заряда аккумулятора (5)

Функция левой клавиши выбора (6)

Функция правой клавиши выбора (7)

Если активен какой-либо режим, кроме *Обычный* и *Автономный*, вместо даты отображается название активного режима.

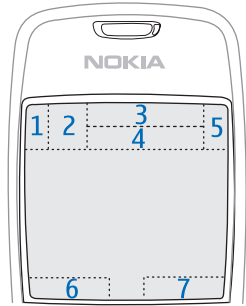

Для изменения режима нажмите клавишу включения и выберите режим.

Для открытия списка набранных номеров нажмите клавишу вызова.

Для использования голосовых команд нажмите и удерживайте нажатой правую клавишу выбора.

Для подключения к Интернету нажмите и удерживайте нажатой клавишу 0.

Ссылки клавиши прокрутки в режиме ожидания

Ссылки клавиши прокрутки недоступны в активном режиме ожидания.

Для запуска приложения *Контакты* выполните прокрутку вниз или нажмите клавишу прокрутки. Для включения камеры выполните прокрутку вверх. Чтобы открыть приложение *Календ.*, выполните прокрутку вправо. Чтобы написать текстовое сообщение, выполните прокрутку влево.

Чтобы узнать порядок изменения ссылок на приложения, вызываемые при нажатии клавиш прокрутки, см. "Режим ожидания" в разделе "Настройки" на стр. 79.

Некоторые ссылки не подлежат изменению.

Активный режим ожидания

В активном режиме ожидания можно использовать основной дисплей для быстрого доступа к часто используемым приложениям. Для включения или отключения активного режима ожидания выберите **Меню** > *Средства* > *Настр-ки* > *Телефон* > *Режим ожидания* > *Активный режим ож.* > *Вкл.* или *Откл.*

Для доступа к приложениям активного режима ожидания выполните прокрутку вверх или вниз, выделите приложение и выберите его. В активном режиме ожидания в верхней части дисплея отображаются стандартные приложения, а под ними перечислены события календаря, дела и проигрывателя. Для выбора приложения или события выделите его и нажмите клавишу прокрутки.















■ Режимы







Телефон может работать в трех различных режимах: телефона, музыки и спорта. В режиме спорта можно отслеживать информацию об упражнениях, планировать упражнения, устанавливать для себя цели, упорядочивать результаты и выполнять тесты. В режиме музыки можно быстро получить доступ к функциям музыкального проигрывателя.

Переключение режимов

Для чередования режимов телефона, музыки и спорта нажимайте кнопку мгновенной замены. Цвет подсветки клавиши прокрутки кратковременно изменяется на красный при переходе в режим спорта, на зеленый при переходе в режим музыки и на белый при переходе в режим телефона.

■ Индикаторы

-  Телефон подключен к сети GSM.
-  В папку *Входящие* приложения *Сообщ.* помещено одно или несколько входящих сообщений.
-  В папке *Исходящие* присутствуют сообщения, ожидающие отправки. См. раздел "Исходящие" на стр. 41.
-  Есть непринятые вызовы. См. раздел "Последние вызовы" на стр. 30.
-  Отображается, если для настройки *Тип сигнала вызова* установлено значение *Без звука*, а для настроек *Сигнал о сообщении* и *Сигнал эл. почты* установлено значение *Откл.* См. раздел "Режимы" на стр. 76.
-  Клавиатура телефона заблокирована. См. раздел "Блокировка клавиатуры" на стр. 24.
-  Громкоговоритель включен.
-  Будильник включен.
- 2** Используется вторая телефонная линия. См. *Активная линия* в разделе "Выполнение вызова" на стр. 80.
-  /  Включена переадресация всех вызовов на голосовую почту или на другой номер. При использовании двух телефонных линий индикатор переадресации первой линии **1**, а второй линии **2**.
-  К телефону подключена мини-гарнитура.
-  К телефону подключено устройство индуктивной связи.
-  Потеряна связь с мини-гарнитурой Bluetooth.
- D / D⁺** Активен вызов в режиме передачи данных.
-  Доступно соединение в режиме пакетной передачи данных.

-  Активно соединение в режиме пакетной передачи данных.
-  Соединение в режиме пакетной передачи данных находится в режиме удержания на линии.
-  Включена функция Bluetooth.
-  Выполняется передача данных по каналу Bluetooth. См. раздел "Соединение Bluetooth" на стр. 97.
-  Активно инфракрасное соединение. Если ИК-порт активен, но соединение не установлено, индикатор мигает.
-  Активно соединение USB.

Могут отображаться и другие индикаторы. См. индикаторы функции РТТ в разделе "Услуга РТТ" на стр. 108.

■ Использование клавиши прокрутки для выделения и выбора

Для выполнения прокрутки и выделения объекта слева, справа, сверху или снизу нажмите на соответствующий край клавиши прокрутки. Для выбора выделенного объекта нажмите клавишу прокрутки посередине.

Отметка и снятие отметки объектов в приложениях

Чтобы отметить или снять отметку объектов в приложениях, нажмите и удерживайте клавишу изменения и нажмите клавишу прокрутки. Чтобы отметить или снять отметку нескольких последовательных объектов, нажмите и удерживайте нажатой клавишу изменения и выполните прокрутку вверх или вниз.

■ Меню

С помощью меню можно получить доступ ко всем функциям телефона. Для доступа к главному меню выберите **Меню**.

Чтобы открыть приложение или папку, выделите необходимый объект и нажмите клавишу прокрутки.

Чтобы изменить вид меню, выберите **Меню** > **Функции** > **Изменить вид** > **Значки** или **Список**.

Если Вы изменили порядок функций в меню, он может не соответствовать стандартному порядку, описанному в данном руководстве.

Чтобы закрыть приложение или папку, выберите **Назад** и **Выйти** столько раз, сколько необходимо для возврата в режим ожидания, или выберите **Функции** > **Выйти**.

Для переключения между открытыми приложениями и отображения соответствующей информации нажмите и удерживайте клавишу меню. Откроется окно переключения приложений, в котором перечислены открытые приложения. Выделите приложение и выберите его.

При работе приложений в фоновом режиме расходуется дополнительная энергия аккумулятора, поэтому время работы устройства сокращается.

■ Учебник

В учебнике содержатся общие сведения о функциях телефона и инструкции по эксплуатации устройства. Учебник запускается автоматически при первом включении телефона. Чтобы запустить учебник самостоятельно, выберите **Меню** > **Учебник** и раздел учебника.

■ Справка



Устройство имеет контекстно-зависимую справку. Справку можно открыть из приложения или из главного меню.

Для доступа к справке при открытом приложении выберите **Функции** > **Справка**. Для переключения между справкой и приложением, открытым в фоновом режиме, нажмите и удерживайте нажатой клавишу **Меню**. Выберите **Функции** и одну из следующих функций:

Список тем — просмотр списка доступных разделов в соответствующей категории;

Список категорий — просмотр списка категорий справки;

Поиск по ключу — поиск разделов справки с помощью ключевых слов.

Для открытия справки из главного меню выберите *Средства* > *Справка*. В списке категорий справки выберите требуемое приложение для просмотра списка разделов справки. Для переключения между списком категорий справки, отмеченным значком , и списком ключевых слов, отмеченным значком , выполните прокрутку влево или вправо. Для отображения соответствующего текста справки нажмите клавишу прокрутки.

■ Настройка громкости

Чтобы настроить громкость динамика или громкоговорителя во время вызова или при прослушивании звукового файла, нажимайте клавиши регулировки громкости.

Чтобы включить громкоговоритель во время вызова, выберите **Громк.**

Чтобы отключить громкоговоритель во время вызова, выберите **Телефон**.



Внимание! Не подносите устройство к уху при включенном громкоговорителе, так как громкость может быть очень велика.

■ Блокировка клавиатуры

Для предотвращения случайного нажатия клавиш нажмите левую клавишу выбора и * в течение 1,5 секунд для блокировки клавиатуры.

Чтобы разблокировать клавиатуру, выберите **Откл. бл.** и нажмите * в течение 1,5 секунд.

При включенной функции блокировки клавиатуры сохраняется возможность вызова службы экстренной помощи, номер которой запрограммирован в памяти устройства.

■ Фонарик

Чтобы включить или отключить фонарик, в режиме ожидания нажмите и удерживайте клавишу *.

3. Функции обработки вызовов

■ Выполнение вызова

1. В режиме ожидания введите телефонный номер (включая код зоны). Чтобы удалить номер, нажмите клавишу очистки.

Для выполнения международных вызовов дважды нажмите* для ввода префикса международной связи, (символ + заменяет код доступа к международной сети), затем введите код страны, междугородный телефонный код (как правило, без начального 0) и телефонный номер.

2. Чтобы позвонить по набранному телефонному номеру, нажмите клавишу вызова.

Чтобы настроить громкость во время вызова, нажимайте клавиши регулировки громкости.

3. Чтобы завершить вызов или отменить попытку вызова, нажмите клавишу разъединения.

Чтобы выполнить вызов из приложения *Контакты*, выберите **Меню** > *Контакты*. Выделите требуемое имя или введите первые буквы имени и выделите необходимое имя. Чтобы позвонить по набранному телефонному номеру, нажмите клавишу вызова.

Для вызова голосовой почты (услуга сети) нажмите и удерживайте нажатой клавишу **1** в режиме ожидания. Чтобы иметь возможность вызова голосовой почты, необходимо сначала задать номер голосовой почты. См. раздел "Автоответчик" на стр. 75.

Чтобы выполнить вызов номера из списка последних набранных номеров, нажмите клавишу вызова в режиме ожидания.

Отображается список последних 20 набранных номеров.

Выделите требуемый номер и нажмите клавишу вызова.

Информацию о выполнении вызова РТТ см. в разделе "Услуга РТТ" на стр. 108.

Быстрый набор

Можно назначить телефонный номер одной из клавиш быстрого набора от 2 до 9. См. раздел "Клавиши быстрого набора номера" на стр. 50.

Вызов телефонного номера, которому назначена клавиша быстрого набора, можно выполнить одним из следующих способов:

- Нажмите клавишу быстрого набора, затем клавишу вызова.
- Если для настройки *Быстрый набор* установлено значение *Вкл.*, нажмите и удерживайте нажатой клавишу быстрого набора до тех пор, пока не начнется вызов. Чтобы установить для параметра *Быстрый набор* значение *Вкл.*, выберите **Меню** > *Средства* > *Настр-ки* > *Вызов* > *Быстрый набор* > *Вкл.*

Расширенные возможности голосового набора

Можно выполнить вызов, произнеся имя, сохраненное в списке контактов телефона. Голосовая команда автоматически добавляется ко всем элементам списка контактов телефона.

Используйте длинные имена и избегайте записывать схожие имена для разных номеров.

Выполнение вызова посредством голосового набора

Перед использованием функции голосового набора необходимо закрыть приложение, выполняющее отправку или получение данных в режиме пакетной передачи данных.



Примечание. Использование голосовых меток может быть затруднено в шумном помещении или при чрезвычайных ситуациях, поэтому не стоит полностью полагаться на функцию набора голосом.

1. В режиме ожидания нажмите правую клавишу выбора и удерживайте ее нажатой. На дисплее появится сообщение *Говорите*, сопровождаемое коротким тональным сигналом. При использовании совместимой мини-гарнитуры с кнопкой нажмите и удерживайте нажатой кнопку мини-гарнитуры.

2. Четко произнесите голосовую команду. Телефон воспроизводит наиболее подходящую голосовую команду. Через 1,5 секунды телефон набирает номер. Если это не тот номер, во время паузы перед набором нажмите **Следующ.** и выберите другой элемент, чтобы выполнить набор соответствующего номера.

Использование голосовых команд для вызова функций телефона аналогично голосовому набору. См. раздел "Голосовые команды" на стр. 75.

Организация конференции (услуга сети)

1. Вызовите первого участника конференции.
2. Для подключения нового участника выберите **Функции** > **Новый вызов**. Первый вызов будет автоматически переведен в режим удержания на линии.
3. Для подключения первого участника после того, как новый вызов принят, выберите **Функции** > **Конференция**.
 - Для подключения к конференции еще одного участника повторите действие 2 и выберите **Функции** > **Конференция** > **Подкл. к конф.**. Телефон позволяет подключить к конференции до шести участников (включая организатора конференции).
 - Если требуется поговорить с одним из участников конференции конфиденциально, выберите **Функции** > **Конференция** > **Выделить**. Выберите участника и выберите **Выдел.**. Конференция переводится в режим удержания на линии; в это время остальные участники могут продолжать разговаривать друг с другом. Для возврата в режим конференции выберите **Функции** > **Подкл. к конф.**
 - Для исключения одного участника выберите **Функции** > **Конференция** > **Исключить**, выделите участника и выберите **Исключ.**
4. Для завершения конференции нажмите клавишу разъединения.

■ Ответ на вызов и отклонение вызова

Для ответа на вызов нажмите клавишу вызова.

Чтобы настроить громкость во время вызова, нажимайте клавиши регулировки громкости.

Чтобы отключить мелодию вызова перед тем, как ответить на вызов, выберите **Тихо**.



Совет. Если к телефону подключена совместимая минигарнитура, для ответа на вызов и завершения вызова нажмите кнопку минигарнитуры.

Для отклонения вызова нажмите клавишу разъединения. Вызывающий абонент слышит сигнал "занято". Если включена функция переадресации вызовов *П-адресация* с настройкой *Если занят*, отклоненный вызов будет переадресован.

Если необходимо отправить абоненту сообщение с информацией о том, почему Вы не можете ответить на вызов, выберите **Функции** > *Переждать SMS*. Перед отправкой текста его можно отредактировать. См. *Отклонить / SMS* и *Текст сообщения* в разделе "Выполнение вызова" на стр. 79.

Ожидание вызова (услуга сети)

Чтобы ответить на ожидающий вызов во время разговора, нажмите клавишу вызова. Первый вызов переводится в режим удержания на линии. Для завершения активного вызова нажмите клавишу разъединения.

Чтобы активировать функцию *Ожидающий вызов*, выберите **Меню** > *Средства* > *Настр-ки* > *Вызов* > *Ожидающий вызов* > *Включить*.

Для переключения между двумя вызовами выберите **Обмен**.

Функции, используемые во время разговора

Большинство функций, которые можно использовать во время разговора, являются услугами сети. Сведения о предоставлении услуг можно получить у поставщика услуг или оператора сотовой сети.

Для доступа к перечисленным ниже функциям выберите **Функции** во время разговора.

Откл. микрофон или *Вкл.мкфн*; *Включить телефон*, *Вкл. громкоговор.* или *Вкл. громк. связь* (если подключена совместимая мини-гарнитура Bluetooth); *Заверш.активн.вызов* или *Завершить все*; *Новый вызов*; *Конференция*; *Ответить*; *Отклонить*; *Обмен*; *Уерж. на линии* или *Снять с удержания*; и *Откр. активный экран*.

Перевести — соединение находящегося на удержании вызова с активным вызовом и отключение своего вызова.

Заменить — завершение активного вызова и ответ на ожидающий вызов.

Перегать DTMF — передача строк тональных сигналов DTMF (например, пароля). Введите строку DTMF или найдите ее в приложении *Контакты*. Для ввода символа ожидания (**w**) и символа паузы (**p**) нажмите несколько раз клавишу *. Чтобы передать тональный сигнал, выберите **ОК**.



Совет. Сигналы DTMF можно добавить в карточку контакта в поле *Телефонный номер* или *DTMF*.

■ Журнал

В журнал помещается информация о телефонных вызовах, текстовых сообщениях, соединениях в режиме пакетной передачи данных, вызовах в режиме передачи данных и о факсимильных вызовах, зарегистрированных телефоном.

Соединения с удаленным почтовым ящиком, центром мультимедийных сообщений и страницами в Интернете регистрируются в общем журнале как вызовы в режиме передачи данных или соединения в режиме пакетной передачи данных.



Примечание. Фактическая стоимость телефонных разговоров и услуг, начисляемая вашим поставщиком услуг, может изменяться в зависимости от характеристик сети, способа округления при выставлении счета, налоговых ставок и прочих факторов.

При техническом обслуживании или обновлении программного обеспечения возможно обнуление некоторых счетчиков (в том числе счетчика общего времени работы).

Последние вызовы

Телефон регистрирует телефонные номера входящих (принятых и непринятых) и исходящих вызовов, а также приблизительную длительность вызовов. Регистрация принятых и непринятых вызовов возможна только в том случае, если сотовая сеть поддерживает эти функции, а телефон включен и находится в пределах зоны обслуживания сотовой сети.

Для отображения последних вызовов (услуга сети) выберите **Меню** > *Журнал* > *Вызовы*, затем выберите тип вызова.

Очистка списков последних вызовов

Для очистки всех списков последних вызовов в окне *Вызовы* выберите **Функции** > *Очистить списки*. Для очистки одного из списков вызовов откройте требуемый список и выберите **Функции** > *Очистить список*.



Общий журнал

Чтобы просмотреть общий журнал, выберите **Меню** > *Журнал* и выполните прокрутку вправо.

Чтобы выполнить фильтрацию журнала, выберите **Функции** > *Фильтр* и тип фильтра.

Чтобы удалить все содержимое журнала, выберите **Функции** > *Очистить журнал* > **Да**.

4. Набор текста

Предусмотрены два способа ввода текста (например, для создания сообщения): обычный ввод текста и ввод текста в режиме словаря T9. Индикатор  в правом верхнем углу дисплея в режиме ввода текста указывает на включенный режим словаря T9, а индикатор  — на обычный режим ввода текста. Чтобы включить или отключить словарь T9 во время ввода текста, дважды нажмите клавишу # в течение 1,5 секунд; можно также нажать клавишу изменения и выбрать *Вкл. Словарь* или *Словарь > Отключить*.

Abc, Рядом с индикатором режима ввода текста появляется индикатор **abc** или **ABC**, указывающий на регистр букв. Чтобы изменить регистр букв, нажмите клавишу #.

Индикатор **123** указывает на режим ввода цифр. Для переключения между режимом ввода букв и режимом ввода цифр нажмите и удерживайте нажатой клавишу # или нажмите клавишу изменения и выберите *Режим ввода цифр* или *Режим ввода букв*.

■ Обычный ввод текста

Нажимайте цифровую клавишу (1 – 9) до тех пор, пока на дисплее не появится требуемый символ. Следует иметь в виду, что на клавишах нанесены не все доступные для ввода символы. Набор символов зависит от выбранного языка ввода. См. *Язык ввода* в разделе "Телефон" на стр. 78.

Если очередная буква находится на только что нажатой клавише, дождитесь появления курсора (либо выполните прокрутку вперед для отмены паузы при вводе) и введите эту букву.

Для ввода цифры нажмите и удерживайте нажатой соответствующую клавишу.

Клавиша 1 служит для ввода наиболее часто используемых знаков препинания и специальных символов. Для ввода дополнительных символов нажмите * или нажмите клавишу изменения и выберите *Вставить символ*.

Для удаления символа нажмите клавишу очистки. Для удаления всех символов нажмите и удерживайте клавишу очистки.

Чтобы ввести пробел, нажмите клавишу **0**. Для перемещения курсора на следующую строку нажмите клавишу **0** три раза.

■ Интеллектуальный ввод текста (словарь Т9)

В режиме интеллектуального ввода текста для ввода любой буквы соответствующую клавишу требуется нажать только один раз.

Для включения словаря Т9 для ввода текста нажмите клавишу изменения и выберите *Вкл. Словарь*. После этого режим интеллектуального ввода текста используется во всех редакторах телефона.

1. Для ввода требуемого слова нажимайте клавиши **2 – 9**.

Для ввода буквы нажимайте соответствующую клавишу только один раз. После каждого нажатия клавиши слово изменяется.

Для ввода наиболее часто используемых знаков препинания нажимайте клавишу **1**. Для ввода дополнительных знаков препинания и специальных символов нажмите и удерживайте клавишу ***** или нажмите клавишу изменения и выберите *Вставить символ*.

Для удаления символа нажмите клавишу очистки. Для удаления всех символов нажмите и удерживайте клавишу очистки.

2. Если после завершения ввода на дисплее отображается правильное слово, подтвердите его, выполнив прокрутку вперед или добавив пробел с помощью клавиши **0**.

Если слово введено неправильно, поступайте одним из следующих способов:

- Нажимайте ***** для просмотра подходящих слов, найденных в словаре.
- Для просмотра списка подходящих слов нажмите клавишу изменения и выберите *Словарь > Подборка*. Выделите требуемое слово и выберите его, нажав клавишу прокрутки.

Если после слова выведен знак **?**, это означает, что требуемое слово отсутствует в словаре. Чтобы добавить слово в словарь, выберите *Слово* или нажмите клавишу изменения и выберите

Словарь > *Вставить слово*. Введите слово в режиме обычного ввода текста (не более 32 букв) и выберите **OK**. Слово автоматически включается в словарь. При заполнении словаря новые слова замещают слова, включенные в словарь первыми.

Чтобы открыть экран для изменения слова (доступен, если слово на дисплее подчеркнуто), нажмите клавишу изменения и выберите *Словарь* > *Изменить слово*.

Ввод составных слов

Введите первую часть составного слова и подтвердите ввод, выполнив прокрутку вперед. Введите вторую часть составного слова и нажмите **O** для ввода пробела.

■ Копирование и удаление текста

1. Для выбора букв и слов нажмите и удерживайте клавишу изменения, одновременно выполняя прокрутку влево или вправо. Текст выделяется по мере перемещения курсора.
Для выбора нескольких строк текста нажмите и удерживайте клавишу изменения, одновременно выполняя прокрутку вверх или вниз.
2. Для копирования текста в буфер обмена нажмите и удерживайте клавишу изменения и одновременно выберите **Копия**.
Если требуется удалить выделенный текст из документа, нажмите клавишу очистки.
3. Для вставки текста в указанную позицию нажмите и удерживайте клавишу изменения и одновременно выберите **Вставить**.

5. Сообщения

Можно создавать, передавать, принимать, просматривать, изменять и упорядочивать текстовые и мультимедийные сообщения, сообщения электронной почты, а также презентации и документы. Можно также принимать сообщения и данные по каналу беспроводной связи Bluetooth, принимать и пересылать графические сообщения, принимать служебные сообщения и сообщения базовой станции, а также передавать служебные команды.



Примечание. Прием и отображение мультимедийных сообщений возможны только в том случае, если устройство поддерживает совместимые функции. Вид сообщения на дисплее зависит от типа принимающего устройства.

Для открытия меню *Сообщения* выберите **Меню** > *Сообщ.*.
Отображается функция *Новое сообщ.* и список стандартных папок:



Входящие — содержит все принятые сообщения, за исключением сообщений электронной почты и сообщений базовой станции. Сообщения электронной почты сохраняются в папке *Почт. ящик*. Для просмотра сообщений базовой станции выберите **Функции** > *Сообщения БС*.



Мои папки — позволяет упорядочивать сообщения в папках.



Почт. ящик — позволяет подключиться к удаленному почтовому ящику для загрузки новых сообщений электронной почты или просмотреть в автономном режиме почту, загруженную ранее. При определении настроек нового почтового ящика присвоенное ему имя отображается вместо стандартного имени *Почт. ящик*.



Черновики — содержит сообщения, которые не были переданы.



Передаваемые — содержит переданные сообщения (кроме переданных по каналу связи Bluetooth). Максимальное количество сохраняемых сообщений можно изменять. См. раздел "Другие настройки" на стр. 47.

 **Исходящие** — временно содержит сообщения, ожидающие передачи.

 **Отчеты** (услуга сети) — содержит отчеты о доставке переданных текстовых сообщений и специальных типов сообщений, например, визитных карточек и мультимедийных сообщений. Отчеты о доставке мультимедийных сообщений, переданных на адрес электронной почты, в некоторых сетях не предоставляются.

■ Ввод и передача сообщений

Размер сообщений MMS ограничен возможностями сотовой сети. Если вставленное изображение превышает заданное ограничение, устройство позволяет уменьшить его размер так, чтобы его можно было передать в сообщении MMS.

Устройство позволяет передавать текстовые сообщения длиной более предела, установленного для одинарных сообщений. Более длинные сообщения последовательно передаются в двух и более сообщениях. Поставщик услуг может начислять соответствующую оплату. Символы с надстрочными знаками и другими метками, а также символы некоторых языков (например, китайского), занимают больше места, уменьшая количество символов, которое можно послать в одном сообщении.



Примечание. Прием и отображение мультимедийных сообщений возможны только в том случае, если устройство поддерживает совместимые функции. Вид сообщения на дисплее зависит от типа принимающего устройства.

Для того чтобы передавать и принимать SMS-сообщения, мультимедийные сообщения и сообщения электронной почты, а также работать с удаленным почтовым ящиком, в устройстве должны быть установлены правильные настройки подключения. См. раздел "Настройки сообщений" на стр. 42.

1. Для создания сообщения выберите **Меню** > **Сообщ.** > **Новое сообщ.** и одну из следующих функций:

Сообщение SMS — создание текстового сообщения.

Сообщение MMS — создание мультимедийного сообщения (MMS).

Сообщ. эл. почты — создание сообщения электронной почты. При выполнении этой функции требуется создать учетную запись электронной почты, если такая учетная запись еще не определена.

Звуковое сообщение — создание звукового сообщения.

См. раздел "Звуковые сообщения Nokia Xpress" на стр. 37.

2. Нажмите клавишу прокрутки для выбора адресатов или групп из приложения **Контакты** либо введите телефонный номер или адрес электронной почты адресата в поле **Кому**. Для разделения адресатов используется точка с запятой (;).
3. При создании сообщения электронной почты или мультимедийного сообщения выполните прокрутку вниз для перехода в поле темы и введите тему сообщения.
4. Выполните прокрутку вниз для перехода в поле сообщения.
5. Введите сообщение.

Во время ввода текстового сообщения индикатор длины сообщения отображает доступное количество символов. Например, 10 (2) означает, что для передачи текста в виде двух отдельных сообщений можно ввести еще 10 символов.

Чтобы использовать шаблон для текстового сообщения, выберите **Функции** > **Вставить** > **Шаблон**. Чтобы создать презентацию на основе шаблона для передачи ее в мультимедийном сообщении, выберите **Функции** > **Нов. презентация**. Чтобы использовать шаблон для мультимедийного сообщения, выберите **Функции** > **Вставить объект** > **Шаблон**.

Для добавления мультимедийного объекта в мультимедийное сообщение выберите **Функции** > **Вставить объект** > **Картинку**, **Аудиоклип** или **Видеоклип**. Для создания нового мультимедийного объекта выберите **Функции** > **Вставить нов.** > **Картинку**, **Аудиоклип**, **Видеоклип** или **Слайд**. При добавлении аудиоклипа появляется значок 

Для добавления мультимедийного объекта в сообщение электронной почты выберите **Функции** > **Вставить** > **Картинку**, **Аудиоклип**, **Видеоклип**, **Заметку** или **Шаблон**.

6. Для передачи сообщения выберите **Функции** > **Передать** или нажмите клавишу вызова.

Законом об охране авторских прав могут быть установлены ограничения на копирование, модификацию, передачу и загрузку некоторых изображений, мелодий (в том числе мелодий сигнала вызова) и других данных.

Звуковые сообщения Nokia Xpress

Звуковое сообщение представляет собой мультимедийное сообщение, содержащее один аудиоклип. Чтобы создать и передать звуковое сообщение, выполните следующие действия:

1. Выберите **Меню** > **Сообщ.** > **Новое сообщ.** > **Звуковое сообщение**.
2. Находясь в поле **Кому**, либо нажмите клавишу прокрутки для выбора получателей в списке **Контакты**, либо введите номер телефона или адрес электронной почты. Выполните прокрутку вниз для перехода в поле сообщения.
3. Для записи нового звукового клипа выберите **Функции** > **Вставить аудиоклип** > **Новый аудиоклип**. Включится запись.
Для передачи звукового клипа, записанного раньше, выберите **Функции** > **Вставить аудиоклип** > **Из Галереи**, затем выделите и выберите звуковой клип. Звуковой клип должен быть сохранен в формате .amr.
Для воспроизведения звукового клипа через громкоговоритель выберите **Функции** > **Воспроизв. аудиоклип**.
4. Для передачи сообщения выберите **Функции** > **Перегать**.

Настройки электронной почты

Для работы с электронной почтой (передача, прием, загрузка, передача ответа и пересылка на другой адрес) необходимо выполнить следующие операции:

- Правильно задать конфигурацию точки доступа к сети Интернет (IAP). См. раздел "Соединение" на стр. 81.
- Правильно настроить параметры электронной почты. См. раздел "Настройки электронной почты" на стр. 44.

Следуйте инструкциям по использованию удаленного почтового ящика, а также инструкциям поставщика услуг Интернет.

■ Папка "Входящие" – прием сообщений

Выберите **Меню** > **Сообщ.** > **Входящие**.

Если в папке "Входящие" находятся непрочитанные сообщения, значок принимает вид .

Для просмотра принятого сообщения выберите **Меню** > **Сообщ.** > **Входящие** и необходимое сообщение.



Важное замечание. Открывая сообщения, будьте осторожны: Мультимедийные сообщения могут содержать вредное программное обеспечение или другие программные компоненты, которые могут нарушить работу устройства или компьютера.

Просмотр мультимедийных объектов

Для просмотра списка мультимедийных объектов, включенных в мультимедийное сообщение, откройте сообщение и выберите **Функции** > **Объекты**. Файл можно сохранить в телефоне или передать по каналу связи Bluetooth или в мультимедийном сообщении на другое совместимое устройство.

Специальные типы сообщений

Телефон может принимать сообщения различных типов, в том числе логотипы оператора, визитные карточки, записи календаря и мелодии.

Для просмотра принятого сообщения выберите **Меню** > **Сообщ.** > **Входящие** и необходимое сообщение. Можно сохранять в телефоне некоторые объекты из сообщений. Например, для сохранения полученной записи календаря в календаре выберите **Функции** > **Сохранить в календаре**.



Примечание. Функцию передачи графических сообщений можно использовать только в том случае, если такая услуга предоставляется поставщиком услуг или оператором сотовой сети. Прием и отображение графических сообщений возможны только в том случае, если совместимое устройство поддерживает такую функцию. Вид сообщения на дисплее зависит от типа принимающего устройства.

Служебные сообщения

Служебными сообщениями (услуга сети) являются, например, уведомления о выпусках новостей; такие сообщения могут содержать текст или адрес услуги. Информацию о предоставлении услуг и об условиях подписки можно получить у поставщика услуг.

■ Мои папки

Можно размещать сообщения в папках, а также создавать новые папки, переименовывать их и удалять.

Выберите **Меню** > *Сообщ.* > *Мои папки*. Чтобы создать папку, выберите **Функции** > *Новая папка* и введите имя папки.

■ Почтовый ящик

Выберите **Меню** > *Сообщ.* > *Почт. ящик*.

Открыв эту папку, можно подключиться к удаленному почтовому ящику (услуга сети) и выполнить следующие действия:

- Загрузить новые сообщения электронной почты или их заголовки.
- Просмотреть ранее загруженные сообщения электронной почты или их заголовки в автономном режиме.

Выделите почтовый ящик и нажмите клавишу прокрутки; на дисплее появится запрос *Установить соединение с почтовым ящиком?* Выберите *Да* для подключения к почтовому ящику или *Нет* для просмотра загруженных ранее сообщений электронной почты в автономном режиме.

Чтобы подключиться к почтовому ящику позднее, выберите **Функции** > *Установить связь*.

При создании нового почтового ящика присвоенное ему имя автоматически замещает стандартное имя *Почт. ящик* на главном экране приложения "Сообщения". Можно создать до шести почтовых ящиков.

Для завершения вызова в режиме передачи данных или соединения GPRS, установленного с удаленным почтовым ящиком, выберите **Функции** > *Разъединить*.

Загрузка сообщений электронной почты из почтового ящика

1. Выберите **Меню** > *Сообщ.* > *Почт. ящик* > **Функции** > *Установить связь*. Устанавливается соединение с удаленным почтовым ящиком.

2. Выберите **Функции** > **Получить почту** и одну из следующих функций:
 - Новое** — загрузка в телефон всех новых сообщений электронной почты.
 - Выбранные** — загрузка только отмеченных сообщений электронной почты.
 - Все** — загрузка всех сообщений из почтового ящика.
3. После загрузки сообщений электронной почты можно продолжить их просмотр в интерактивном режиме. Выберите **Функции** > **Разъединить** для закрытия соединения и продолжения просмотра сообщений электронной почты в автономном режиме.
4. Для просмотра сообщения электронной почты выделите требуемое сообщение и откройте его, нажав клавишу прокрутки. Если сообщение электронной почты не было загружено, при выборе **Открыть** в автономном режиме отображается запрос на загрузку этого сообщения из почтового ящика.

Для просмотра вложений электронной почты, отмеченных значком , выберите **Функции** > **Вложения**. Можно загружать, открывать или сохранять вложения поддерживаемых форматов. Вложения можно также передавать по каналу связи Bluetooth.



Важное замечание. Открывая сообщения, будьте осторожны: сообщения электронной почты могут содержать вредоносное программное обеспечение и другие программные компоненты, которые могут нарушить работу устройства и компьютера.

Удаление сообщений электронной почты

Удаление из телефона

Для удаления сообщений из памяти телефона с сохранением электронной почты в удаленном почтовом ящике выберите **Меню** > **Сообщ.** > **Почт. ящик** > **Функции** > **Удалить** > **Телефон**.

Заголовок сообщения электронной почты сохраняется в телефоне. Для удаления заголовка сообщения сначала удалите сообщение

в удаленном почтовом ящике, а затем установите соединение с удаленным почтовым ящиком для обновления экрана почтового ящика телефона.

Удаление из телефона и с сервера

Для удаления сообщения электронной почты из памяти телефона и из удаленного почтового ящика выберите **Функции** > *Удалить* > *Телефон и сервер*.

Отмена удаления

Для отмены операции удаления сообщений электронной почты из телефона и с сервера выделите сообщение, отмеченное для удаления при очередном подключении, и выберите **Функции** > *Отменить удаление*.

■ Исходящие

Папка *Исходящие* предназначена для временного хранения сообщений, ожидающих передачи.

Для доступа к меню *Исходящие* выберите **Меню** > *Сообщ.* > *Исходящие*. Состояния сообщений:

Выполняется передача — телефон выполняет передачу сообщения.

Ожидает / В очереди — телефон ожидает передачи сообщений или сообщений электронной почты.

Повторить в ... (время) — произошел сбой во время передачи.

Телефон повторяет попытку передачи сообщения после установленной паузы. Для немедленной передачи сообщения выберите **Функции** > *Передать*.

Отложено — для удержания передачи сообщений из папки *Исходящие* выделите передаваемое сообщение, а затем **Функции** > *Отложить*.

Не доставлено — выполнено максимальное количество попыток передачи.

■ Просмотр сообщений на SIM-карте

Для просмотра сообщений на SIM-карте их необходимо скопировать в папку в телефоне.

1. Выберите **Меню** > **Сообщ.** > **Функции** > **Сообщ. на SIM**.
2. Отметьте сообщения, которые необходимо скопировать.
3. Чтобы скопировать отмеченные сообщения, выберите **Функции** > **Скопировать** и укажите требуемую папку. Для запуска копирования выберите **ОК**.

■ Сообщения БС

Эта услуга сети обеспечивает прием от поставщика услуг сообщений на различные темы (например, о погоде или о дорожных условиях). Список доступных тем и их номера можно получить у поставщика услуг. Информацию о включении этой услуги см. в настройках **Сообщения БС** в разделе "Настройки сообщений БС" на стр. 46.

Выберите **Меню** > **Сообщ.** > **Функции** > **Сообщения БС**. В списке сообщений отображается состояние, номер и название темы, а также сведения о том, что тема отмечена значком  для уведомления.

Прием сообщений базовой станции невозможен, если установлено соединение в режиме пакетной передачи данных.

■ Редактор служебных команд

Для ввода и передачи поставщику услуг служебных команд (также называемых командами USSD), например, команд включения сетевых услуг, выберите **Меню** > **Сообщ.** > **Функции** > **Служебн. команды**. Для передачи команды выберите **Функции** > **Передать**.

■ Настройки сообщений

Настройки текстовых сообщений

Выберите **Меню** > **Сообщ.** > **Функции** > **Настройки** > **Сообщение SMS** и одну из следующих функций:

Центры сообщений — отображение списка всех определенных центров сообщений.

Текущий центр сбц — определение центра сообщений, используемого для доставки текстовых сообщений и сообщений специальных типов, например, визитных карточек.

Кодировка > *Полная поддержка* — передача всех символов в том виде, в котором они отображаются на дисплее. При выборе значения *Сокращенная поддержка* символы с надстрочными знаками и другими метками могут быть преобразованы в другие символы.

Отчет о приеме — если установлено значение *Да*, состояние переданного сообщения (*Ожидает*, *Не доставлено*, *Доставлено*) отображается в приложении *Отчеты* (услуга сети).

Период доставки — если сообщение не доставлено адресату в течение этого периода (из-за того, что адресат недоступен), сообщение удаляется из центра сообщений. Сотовая сеть должна поддерживать эту функцию. *Макс. время* — максимальный срок доставки, допускаемый сетью, в течение которого сообщение может быть доставлено.

Передача в формате — способ передачи сообщения. Стандартное значение: *Текст*.

Предпочтит. соед. — передача текстовых сообщений с помощью обычной сети GSM или в режиме пакетной передачи данных, если эта услуга поддерживается сетью.

Через тот же центр (услуга сети) — если установлено значение *Да* и адресат отвечает на Ваше сообщение, оно передается через тот же центр сообщений. В некоторых сетях эта функция может не предоставляться. Сведения о предоставлении услуг можно получить у поставщика услуг или оператора сотовой сети.

Настройки мультимедийных сообщений

Выберите *Меню* > *Сообщ.* > *Функции* > *Настройки* > *Сообщение MMS* и одну из следующих функций:

Размер картинки — размер изображения в мультимедийных сообщениях: *Малый* (максимальное разрешение 160 x 120 пикселей) или *Большой* (максимальное разрешение 640 x 480 пикселей). Можно выбрать *Исходный*, чтобы размер изображения не изменялся.

Реж. создания MMS — при выборе *Спрежупрежд.* телефон информирует о попытке передать сообщение, не поддерживаемое адресатом. Для предотвращения передачи неподдерживаемых

сообщений выберите *Ограниченный*. Если выбрать *Без ограничений*, к создаваемому сообщению не будут применяться ограничения, однако получатель, возможно, не сможет его просмотреть.

Текущая тчк гост. — выбор предпочтительной точки доступа для соединения с центром мультимедийных сообщений.

Прием MMS — для получения мультимедийных сообщений только в домашней сети выберите *Авт. в дом. сети*. За пределами зоны обслуживания домашней сети прием мультимедийных сообщений отключен. Чтобы всегда принимать мультимедийные сообщения, выберите *Автомат. всегда*. Для загрузки сообщений вручную выберите *Вручную*. Для отключения приема мультимедийных или рекламных сообщений выберите *Откл.*

Разреш. анонимные — для отклонения сообщений от анонимных отправителей выберите *Нет*.

Прием объявлений — разрешение или запрет на прием мультимедийных рекламных сообщений.

Прием отчетов — для отображения состояния переданного сообщения (*Ожидает*, *Не доставлено* или *Доставлено*) в приложении *Отчеты* выберите *Да*. Отчеты о доставке мультимедийных сообщений, переданных на адрес электронной почты, в некоторых сетях не предоставляются.

Без отчета > *Да* — отказ от передачи отчетов о доставке.

Период доставки (услуга сети) — если сообщение не доставлено адресату в течение этого периода (из-за того, что адресат недоступен), сообщение удаляется из центра мультимедийных сообщений. *Макс. время* максимальный срок доставки, допускаемый сетью, в течение которого сообщение может быть доставлено.

Настройки электронной почты

Настройки почтовых ящиков

Выберите *Меню* > *Сообщ.* > *Функции* > *Настройки* > *Электронная почта* > *Почтовые ящики* и укажите почтовый ящик.

Если ни один почтовый ящик не задан, на дисплее появляется запрос на определение настроек. Необходимо определить тип почтового ящика, адрес электронной почты, серверы для входящих и исходящих сообщений, используемую точку доступа и имя почтового ящика.

Парам. подключ. — Правильные значения настроек *Входящая эл. почта* и *Исходящая эл. почта* можно получить у поставщика услуг электронной почты.

Настройки пользователя

Выберите *Настройки польз.* и одну из следующих настроек:

Мое имя — ввод имени, отображаемого в исходящих сообщениях электронной почты.

Перегать сообщ. (услуга сети) — для настройки времени передачи сообщений выберите *Немедленно* или *При след.погкл.*

Копию себе — выберите *Да* для передачи копии сообщения по адресу, указанному в настройке *Мой адрес э / н*.

Включить подпись — выберите *Да* для включения подписи в сообщения электронной почты и создания или изменения текста подписи.

Уведомл. о нов. э / н — чтобы отключить оповещения о новых сообщениях электронной почты, выберите *Откл.*

Настройки загрузки

Выберите *Параметры загрузки* и одну из следующих настроек:

Загрузка эл. почты — для извлечения только заголовков выберите *Только заголов.* Для ограничения объема загружаемых данных выберите *Максимальный размер* и введите максимальный размер для каждого сообщения в килобайтах. Для загрузки сообщений и вложений вручную выберите *Сбщ и вложения*. Настройки *Максимальный размер* и *Сбщ и вложения* доступны только при использовании почтовых ящиков с помощью протокола POP3.

Объем загрузки — для ограничения числа сообщений, загружаемых из папки "Входящие" удаленного почтового ящика, выберите *Из "Входящие" > Кол-во сбщ э / н* и введите максимальное число

загружаемых сообщений. Можно также ограничить число сообщений, загружаемых из других папок с подпиской, в настройке *Из папок* (только для почтовых ящиков с протоколом IMAP4).

Путь к папке IMAP4 (только для почтовых ящиков с протоколом IMAP4) — определение путей к папкам в почтовых ящиках с протоколом IMAP4.

Подписка для папок (только для почтовых ящиков с протоколом IMAP4) — оформление подписки на папки в почтовом ящике. Чтобы подписаться или отменить подписку на папку, выделите ее и выберите **Функции** > *Подписаться* или *Отменить подписку*.

Автоматическая загрузка

Выберите *Автозагрузка* > *Загруз. заголовков* для автоматической загрузки заголовков сообщений с заданным интервалом выберите *Постоянно*, а для загрузки заголовков только в домашней сети выберите *Только дом.сеть*. Заголовки могут автоматически загружаться не более чем для двух почтовых ящиков. Можно установить дату, время суток и частоту загрузки заголовков с помощью настроек *Дни загрузки*, *Часы загрузки* и *Интервал загрузки*.

Настройки служебных сообщений

Выберите **Меню** > *Сообщ.* > **Функции** > *Настройки* > *Служебное сообщение* и одну из следующих настроек:

Служ. сообщения — разрешение или запрет на прием служебных сообщений.

Загрузка сообщ. — выбор автоматической загрузки сообщений или загрузки вручную.

Настройки сообщений БС

Информацию о предоставлении данной услуги сети, а также список доступных тем и соответствующих номеров можно получить у поставщика услуг.

Выберите **Меню** > *Сообщ.* > **Функции** > *Настройки* > *Сообщения БС* и одну из следующих настроек:

Прием — выбор значения *Вкл.* или *Откл.*

Язык — *Все* — прием всех сообщений базовой станции на всех доступных языках. *Выбранные* — позволяет выбрать язык для приема сообщений. Если требуемого языка нет в списке, выберите *Другой*.

Прием по теме — если тема принятого сообщения отличается от уже существующих тем, выберите *Вкл.* для автоматического сохранения номера темы. Номер темы сохраняется в списке тем и отображается без имени.

Другие настройки

Выберите **Меню** > *Сообщ.* > **Функции** > *Настройки* > *Другие* и одну из следующих настроек:

Сохраненные — сохранение копии каждого переданного текстового или мультимедийного сообщения, а также сообщения электронной почты в папке *Переданные*.

Кол-во сохр. сообщ. — определение максимального числа сообщений в папке "Переданные". В случае превышения этого значения автоматически удаляется самое старое сообщение.

Текущая память — выбор памяти телефона или карты памяти для сохранения сообщений.

■ Чтение сообщений

С помощью функции *Чтение сбщ* можно прослушивать текстовые сообщения из папки *Входящие*.

Выберите **Меню** > *Чтение сбщ*. Для прослушивания сообщения выполните прокрутку вправо, чтобы выбрать первое читаемое сообщение, а затем выберите **Воспроизв.**



Совет. Для прослушивания полученного текстового сообщения в режиме ожидания, пока отображается надпись *1 новое сообщение*, нажмите и удерживайте левую клавишу выбора до запуска функции *Чтение сбщ*.



Совет. При получении текстового сообщения его можно прослушать с помощью функции *Чтение сбц* в течение последующих 30 секунд, если дважды коснуться верхней части клавиатуры (слегка ударить по ней). Для использования функции управления касанием разрешите ее, выбрав *Парам. управления*. См. раздел "Настройки управления касанием" на стр. 96.



6. Контакты

Можно сохранять контактную информацию и работать с ней, например, с именами, телефонными номерами, адресами и т. д. В карточку контакта можно также включить персональный сигнал вызова, голосовую метку и миниатюрную картинку. Кроме того, предусмотрена возможность создания групп контактов, которая позволяет передавать текстовые сообщения и сообщения электронной почты одновременно нескольким адресатам. Передача и прием контактной информации поддерживается только для совместимых устройств.

■ Работа с контактами

Выберите **Меню** > *Контакты*.

Для добавления нового контакта выберите **Функции** > *Новый контакт*. Заполните необходимые поля и выберите **Готово**.

Для изменения контакта выделите его и выберите **Функции** > *Изменить*.

Для назначения стандартных номеров и адресов выберите их, а затем **Функции** > *Стандартные*. Выделите требуемую стандартную функцию и выберите **Задать**.

Для копирования имен и номеров с SIM-карты в память телефона выберите **Функции** > *Контакты на SIM* > *Тел. книга SIM*. Выделите имя, которое требуется скопировать или отметить, и выберите **Функции** > *Копия в Контакты*.

Для копирования телефонного, факсимильного номера или номера пейджера из списка контактов на SIM-карту выделите требуемый контакт и выберите **Функции** > *Скопировать* > *В тел. книгу на SIM*.

Для просмотра списка разрешенных номеров выберите **Функции** > *Контакты на SIM* > *Разрешенн. контакты*. Этот параметр отображается только в том случае, если он поддерживается SIM-картой.

■ Работа с группами контактов

Если создать группу контактов, можно одновременно передавать текстовые сообщения и сообщения электронной почты нескольким адресатам.

1. Выполните прокрутку вправо и выберите **Функции** > *Новая группа*.
2. Введите имя группы или оставьте имя по умолчанию и выберите **ОК**.
3. Откройте группу и выберите **Функции** > *Добавить в группу*.
4. Поочередно выделяйте контакты, которые необходимо добавить в группу, и отмечайте их, нажимая клавишу прокрутки.
5. Выберите **ОК**, чтобы добавить все отмеченные контакты в группу.

■ Добавление мелодии

Для каждого контакта или группы контактов можно установить свою мелодию. При поступлении входящего вызова от соответствующего абонента телефон воспроизводит выбранную мелодию (если передача номера вызывающего абонента не заблокирована и телефон может определить этот номер).

1. Выберите **Меню** > *Контакты*.
2. Чтобы добавить мелодию контакту, выберите контакт, а затем **Функции** > *Мелодия* и требуемую мелодию.

Чтобы добавить мелодию группе контактов, выберите список групп и выделите группу контактов. Выберите **Функции** > *Мелодия* и мелодию для выбранной группы.

Чтобы удалить мелодию контакта или группы контактов, в качестве стандартной мелодии выберите *Стандартн. мелодия*.

■ Клавиши быстрого набора номера

Функция быстрого набора — это удобный способ вызова часто используемых номеров. Можно назначить номер телефона одной из клавиш быстрого набора от **2** до **9**. Клавиша **1** зарезервирована

для голосовой почты. Быстрый набор необходимо активировать перед использованием. См. *Быстрый набор* в разделе "Выполнение вызова" на стр. 79.

1. Выберите **Меню** > *Контакты* и требуемый контакт.
2. Выделите номер и выберите **Функции** > *Для быстр. набора*. Выделите требуемую клавишу быстрого набора и выберите **Задать**. После возврата на экран контактной информации значок , отображаемый рядом с номером, будет означать, что этот номер назначен клавише быстрого набора.

Для вызова контакта с помощью функции быстрого набора в режиме ожидания нажмите клавишу быстрого набора, а затем клавишу вызова или нажмите и удерживайте клавишу быстрого набора.

7. Галерея

Выберите **Меню** > *Галерея*.

Приложение *Галерея* предназначено для хранения и упорядочивания изображений, видеоклипов, музыкальных дорожек, аудиоклипов, списков воспроизведения, ссылок на потоковое содержимое, файлов .ram и презентаций.

Откройте приложение "Галерея" для просмотра списка папок в памяти. Выделите папку (например, *Картинки*) и откройте ее, нажав клавишу прокрутки.

Чтобы открыть файл, выделите его и нажмите клавишу прокрутки. Файл открывается в соответствующем приложении.

Законом об охране авторских прав могут быть установлены ограничения на копирование, модификацию, передачу и загрузку некоторых изображений, мелодий (в том числе мелодий сигнала вызова) и других данных.

■ Функции приложения "Галерея"

Выберите **Меню** > *Галерея* и одну из папок.

Чтобы установить изображение в качестве фонового рисунка, выберите *Картинки* и выделите изображение. Выберите **Функции** > *Уст. как фон. рис.*. Чтобы назначить изображение контакту, выберите *Добав. к контакту*.

Для копирования файлов в память телефона или на карту памяти выделите файл или отметьте требуемые файлы и выберите **Функции** > *Упорядочить* > *Скопировать в тлф* или *Скопир.на карту пам.*

Для создания папок изображений и перемещения в них изображений выберите *Картинки*, выделите изображение и выберите **Функции** > *Упорядочить* > *Новая папка*, а затем введите имя папки. Отметьте изображения, которые требуется переместить в папку, выберите **Функции** > *Упорядочить* > *Переместить в папку*, а затем выберите папку.

■ Загрузка файлов

Выберите **Меню** > *Галерея*, папку для файлов требуемого типа и функцию загрузки (например *Картинки* > *Загруз.картин.*).

Открывается браузер. Выберите закладку страницы, с которой необходимо выполнить загрузку. См. раздел "Просмотр закладок" на стр. 59.

8. Мультимедиа

■ Камера

Чтобы использовать камеру, выберите **Меню** > *М-медиа* > *Камера*.

Для увеличения или уменьшения изображения выполняйте прокрутку вверх или вниз. Для съемки изображения нажмите клавишу прокрутки. Изображение сохраняется в папке *Картинки* приложения *Галерея* и отображается на экране. Для возврата в режим видеосъемки выберите **Назад**. Для удаления фотографии нажмите клавишу очистки.

Для съемки серии изображений выберите **Функции** > *Режим фотосерии* > *Вкл.* или нажмите клавишу **4**. При нажатии клавиши прокрутки выполняется съемка шести изображений через короткие интервалы, и эти изображения выводятся на экран в виде значков.

При слабом освещении для использования режима ночной съемки выберите **Функции** > *Ночная съемка* > *Вкл.* или нажмите клавишу **1**.

Для использования таймера автоматической съемки выберите **Функции** > *Авто-таймер* и укажите время задержки перед съемкой изображения. Нажмите клавишу прокрутки для запуска таймера.

Для настройки баланса белого или цветового тона выберите **Функции** > *Настроить* > *Баланс белого* или *Цветовой тон*.

Для записи видеоклипа выполните прокрутку вправо для включения режима видео, и нажмите клавишу прокрутки для начала записи.

Настройки камеры

Устройство обеспечивает съемку изображений с разрешением 1600 x 1200 пикселей. Отображение изображения на дисплее возможно с другим разрешением.

Для изменения настроек камеры выберите **Меню** > *М-медиа* > *Камера* > **Функции** > *Настройки*.

Выберите *Картинка* и одну из следующих настроек:

Качество картинки и *Формат картинки* — чем выше качество и разрешение изображения, тем больше места в памяти оно занимает.

Показать фото — чтобы изображение не выводилось на экран после съемки, выберите *Нет*.

Стг имя картинки — выбор способа присвоения имен снятым изображениям.

Текущая память — выбор памяти телефона или карты памяти для сохранения изображений.

Выберите *Vimeo* и одну из следующих настроек:

Длина — при установлении значения *Максимальная* длина записанного видеоклипа ограничивается только объемом доступной памяти. При выборе значения *Короткая* время записи оптимизируется для отправки видеоклипа в сообщении MMS.

Формат видео — выбор одного из двух возможных форматов видео.

Стг имя видео — выбор способа присвоения имен видеоклипам.

Текущая память — выбор памяти телефона или карты памяти для сохранения видеоклипов.

■ RealPlayer

Приложение RealPlayer предназначено для воспроизведения мультимедийных файлов, например, видеоклипов, сохраненных в памяти телефона или на карте памяти, а также для просмотра мультимедийных файлов, загружаемых из сети в потоковом режиме. Для открытия приложения RealPlayer выберите *Меню > М-мега > RealPlayer*.

Приложение RealPlayer поддерживает не все форматы файлов и не все версии форматов файлов.

Воспроизведение мультимедийных файлов

Для воспроизведения мультимедийного файла в приложении RealPlayer выберите *Функции > Открыть* и одну из следующих настроек:

Последние клипы — воспроизведение недавно воспроизводившихся мультимедийных файлов.

Сохраненный клип — воспроизведение мультимедийных файлов, сохраненных в телефоне или на карте памяти.

Для воспроизведения потокового содержимого

- Выберите ссылку на потоковое содержимое, сохраненную в приложении "Галерея". Устанавливается соединение с сервером потокового содержимого.
- Откройте ссылку на потоковое содержимое при просмотре сетевых страниц.

Для потокового воспроизведения содержимого необходимо предварительно установить параметры точки доступа, используемой по умолчанию. См. раздел "Точки доступа" на стр. 81.

В качестве точки доступа по умолчанию некоторые поставщики услуг требуют использовать точку доступа Интернет в качестве точки доступа по умолчанию. Другие поставщики допускают использование точки доступа WAP. Дополнительную информацию можно получить у поставщика услуг.

В приложении RealPlayer можно открыть только адрес URL с префиксом `rtsp://`. Адреса URL с префиксом `http://` открыть нельзя, однако приложение RealPlayer распознает ссылки `http` на файлы `.ram`, так как файлы `.ram` являются текстовыми файлами, содержащими ссылки `rtsp`.



Внимание! Не подносите устройство к уху при включенном громкоговорителе, так как громкость может быть очень велика.

Клавиши во время воспроизведения

Выполните прокрутку вверх или вниз для перемотки мультимедийного файла вперед или назад.

Для увеличения или уменьшения громкости звука нажимайте клавиши регулировки громкости.

Настройки

Выберите **Функции** > **Настройки** > **Vuogo** и одну из следующих настроек:

Контрастность — для изменения контрастности выполните прокрутку влево или вправо.

Повтор — выберите **Вкл.** для автоматического перезапуска текущего видео- или аудиофайла после завершения его воспроизведения.

Выберите **Соединение** и одну из следующих настроек:



Прокси — определение прокси-сервера для потокового воспроизведения.

Сеть — определение настроек сети.

■ Диктофон

Диктофон позволяет записывать телефонные разговоры и голосовые памятки. Во время записи телефонного разговора все его участники слышат звуковой сигнал.

Записанные файлы сохраняются в приложении **Галерея**. См. раздел "Галерея" на стр. 52.

Выберите **Меню** > **М-медиа** > **Диктофон**. Выберите **Функции** > **Записать аудио** или выберите . Для прослушивания записи выберите .

■ Флэш-проигрыватель

С помощью приложения **Флэш-пр.** можно просматривать, воспроизводить и выполнять различные действия с флэш-файлами, разработанными для мобильных устройств.

Воспроизведение флэш-файлов

Выберите **Меню** > **М-медиа** > **Флэш-проиг.**

Для открытия папки или воспроизведения флэш-файла выделите требуемый объект и нажмите клавишу прокрутки.

Выберите **Функции** и одну из следующих функций:

На весь экран — воспроизведение файла в полноэкранном режиме.

Для возврата к обычному экрану выберите **Обычный экран**. При воспроизведении в полноэкранном режиме функции клавиш не видны, но они остаются доступными при нажатии любой клавиши под дисплеем.

По размеру экрана — воспроизведение файла с восстановлением его исходного размера после масштабирования.

Вкл. панорамиров. — возможность перемещения изображения по дисплею с помощью клавиши прокрутки после увеличения масштаба.

9. Услуги (средство просмотра страниц в Интернете)

Выберите **Меню** > **Услуги** или нажмите и удерживайте нажатой клавишу **0** в режиме ожидания.

Поставщики услуг поддерживают страницы, специально предназначенные для мобильных телефонов. Мобильный браузер обеспечивает доступ к этим услугам в форме просмотра WAP-страниц HTML, WML и XHTML. Если телефон еще не использовался для установления WAP-соединений, необходимые инструкции по настройке параметров можно получить у поставщика услуг.

Сведения о предоставлении различных услуг, а также информацию о ценах и тарифах можно получить у оператора сотовой сети или поставщика услуг. Необходимые инструкции по использованию услуг также можно получить у поставщика услуг.

■ **Настройка телефона для доступа к услугам**

Получение настроек в сообщении конфигурации

Настройки подключения можно получить в сообщении конфигурации от оператора сотовой сети или от поставщика услуг.

Ввод значений вручную

Следуйте инструкциям, предоставленным поставщиком услуг.

1. Выберите **Меню** > **Средства** > **Настр-ки** > **Соединение** > **Точки доступа** и определите настройки точки доступа. См. раздел "Соединение" на стр. 81.
2. Выберите **Меню** > **Услуги** > **Функции** > **Диспетчер закладок** > **Доб. закладку**. Введите имя закладки и адрес сетевой страницы для текущей точки доступа.
3. Для установки созданной точки доступа в качестве стандартной точки доступа для приложения **Услуги** выберите **Услуги** > **Функции** > **Настройку** > **Точка доступа**.

■ Установление соединения

Доступ к сетевым страницам возможен после сохранения всех необходимых параметров подключения.

Предусмотрено три различных варианта доступа к страницам:

- Выберите домашнюю страницу () поставщика услуг.
- Выберите закладку на экране "Закладки".
- Начните ввод адреса услуги с помощью клавиш **1 - 9**. В нижней части дисплея немедленно активизируется поле **Переход**, в котором можно продолжить ввод адреса.



После выбора страницы или ввода адреса нажмите клавишу прокрутки для загрузки страницы.

■ Просмотр закладок

В устройстве могут быть запрограммированы закладки со ссылками на Web-узлы, которые не относятся к Nokia. Корпорация Nokia не дает никаких гарантий и рекомендаций относительно этих узлов. Просматривая эти узлы, необходимо принимать такие же меры предосторожности (в плане защиты и в плане содержимого), что и при работе с любыми ресурсами в сети Интернет.

Экран "Закладки" содержит список закладок, указывающих на различные сетевые страницы. Закладки помечаются следующими значками:

 - начальная страница, заданная для точки доступа по умолчанию.

 - папка автоматических закладок содержит закладки (), которые автоматически собираются при просмотре страниц.

 - закладка, содержащая заголовок или адрес Интернет.

Добавление закладок вручную

1. На экране "Закладки" выберите **Функции** > **Диспетчер закладок** > **Доб. закладку**.
2. Заполните информационные поля.
3. Для сохранения закладки выберите **Функции** > **Сохранить**.

Передача закладок в текстовом сообщении

Выделите закладку и выберите **Функции** > *Передать* > *В сообщении SMS*. Можно передать несколько закладок одновременно.

■ **Защита соединения**

Если при установленном соединении на дисплее отображается индикатор защиты , данные между мобильным телефоном и шлюзом/сервером Интернет передаются в зашифрованном виде.

Отображение значка защиты не означает, что данные, передаваемые между шлюзом и сервером содержимого (или местом, где находится запрашиваемый ресурс), также защищены. Защита данных на участке между шлюзом и сервером должна обеспечиваться поставщиком услуг.

Выберите **Функции** > *Сведения* > *Защита* для просмотра сведений о соединении, состоянии шифрования и информации об аутентификации на сервере.

Функции защиты требуются для доступа к некоторым услугам, например, к банковским услугам. Для подключения к таким услугам необходим сертификат. Дополнительную информацию можно получить у поставщика услуг. См. также раздел "Сертификаты" на стр. 87.

■ **Просмотр Интернет-страниц**

На сетевой странице новые ссылки подчеркнуты и отображаются синим цветом, а уже просмотренные – сиреневым цветом. Изображения, выполняющие функции ссылок, помещены в синюю рамку.

Клавиши и команды во время просмотра

Нажмите клавишу прокрутки, чтобы открыть ссылку.

Для перехода на предыдущую страницу выберите **Назад**. Если функция **Назад** не доступна, выберите **Функции** > *Функции браузера* > *История* для просмотра хронологического списка страниц, загруженных в сеансе просмотра. Этот список очищается при завершении сеанса.

Для сохранения закладки во время сеанса просмотра выберите **Функции** > *Сохранить закладку*.

Для того чтобы отметить или выбрать объект, нажмите клавишу прокрутки.

Для загрузки обновленного содержимого страницы выберите **Функции** > *Функции браузера* > *Обновить*.

Просмотр сохраненных страниц

В случае регулярного обращения к страницам, информация на которых меняется достаточно редко, можно сохранить эти страницы и затем просматривать их в автономном режиме.

Для сохранения страницы в сеансе просмотра выберите **Функции** > *Дополнит. функции* > *Сохранить страницу*.

Для доступа к экрану *Сохраненные страницы* выполните прокрутку вправо на экране *Закладки*. Сохраненные страницы отмечаются значком . Чтобы открыть страницу, выделите ее и нажмите клавишу прокрутки. Можно размещать сохраненные страницы в папках.

Для подключения к услуге и повторной загрузки страницы выберите **Функции** > *Функции браузера* > *Обновить*.

После повторной загрузки страницы соединение остается открытым.

■ Загрузка

Встроенный браузер мобильного устройства позволяет загружать такие объекты, как мелодии, картинки, логотипы оператора, программное обеспечение и видеоклипы.

После загрузки объекты передаются в соответствующее приложение телефона, например, загруженные фотографии сохраняются в приложении "Галерея".

Законом об охране авторских прав могут быть установлены ограничения на копирование, модификацию, передачу и загрузку некоторых изображений, мелодий (в том числе мелодий сигнала вызова) и других данных.



Важное замечание. Устанавливайте и используйте приложения и другое программное обеспечение только из источников с надежной защитой от вредоносного программного обеспечения.

■ Завершение соединения

Выберите **Функции** > *Дополнит. функции* > *Разъединить* для завершения соединения и просмотра сетевой страницы в автономном режиме или **Функции** > *Выйти* для завершения соединения и возврата в режим ожидания.

■ Очистка кэш-памяти

Кэш-память - это область памяти, предназначенная для временного хранения данных. Для повышения безопасности при обращении к конфиденциальной информации с использованием паролей очищайте кэш-память после каждого обращения (или попытки обращения). Информация и адреса услуг, к которым выполнялось обращение, сохраняются в кэш-памяти телефона. Для очистки кэш-памяти выберите **Меню** > *Услуги* > **Функции** > *Дополнит. функции* > *Очистить кэш*.

■ Настройки браузера

Выберите **Функции** > *Настройки* и одну из следующих настроек:

Точка доступа — выбор точки доступа по умолчанию.

Домашн. страница — ввод адреса требуемой домашней страницы.

Загр. картин./объекты — включение функций отображения картинок и передачи звука при просмотре Интернет-страниц. Если выбран вариант *Нет*, то для последующей загрузки изображений и звука во время просмотра выберите **Функции** > *С картинками*.

Размер шрифта — выбор размера шрифта.

Стандарт. кодировка — при выборе значения *Автомат.* браузер автоматически пытается выбрать правильную кодировку.

Автозакладки — выберите *Вкл.*, если при загрузке страницы необходимо автоматически сохранять закладки в папке *Автозакладки* при выборе значения *Скрыть папку* закладки все равно будут автоматически сохраняться в папке.

Размер экрана — выбор способа организации пространства дисплея при просмотре страниц.

Страница поиска — ввод адреса требуемой страницы поиска.

Громкость — выбор уровня громкости для музыки или других звуков на Интернет-страницах.

Обработка — выбор качества изображений на страницах.

Cookies > *Разрешить/Отклонить* — разрешение или запрет получения и передачи файлов "Cookie" (с их помощью поставщик содержимого идентифицирует пользователей и их предпочтения).

Сценарий Java / ECMA — разрешение или запрет использования сценариев.

Предупр. защиты — выключение или включение отображения предупреждений защиты.

Передача DTMF > *Всегда / Только первый* — выбор того, необходимо ли подтверждение перед передачей сигналов DTMF во время голосового вызова. См. раздел "Функции, используемые во время разговора" на стр. 28.

10. Мои приложения

■ Темы

Для изменения внешнего вида дисплея телефона выберите тему дисплея. Тема может включать фоновый рисунок режима ожидания и заставку. Можно изменить тему для дальнейшей настройки телефона.

Выберите **Меню** > *Мои прил.* > **Темы**. Отображается список доступных тем. Активная тема отмечена.

Для просмотра темы выделите эту тему и выберите **Функции** > **Обзор**. Выберите **Применить** для включения темы. Для включения темы без ее просмотра выберите **Функции** > **Применить** на главном экране приложения.

Изменение темы:

1. Выделите тему и выберите **Функции** > **Изменить** и одну из следующих настроек:
 - Фоновый рисунок** — выбор изображения одной из доступных тем или собственного изображения из приложения "Галерея" для использования в качестве фонового изображения в режиме ожидания.
 - Заставка** — выбор содержимого полосы заставки: время и дата или текст. Установите время, по истечении которого активизируется экранная заставка. См. раздел "Телефон" на стр. 79.
2. Выделите элемент, который требуется изменить, и нажмите клавишу прокрутки.
3. Для предварительного просмотра выбранного элемента выберите **Функции** > **Обзор**. Нельзя просмотреть все элементы. Выберите **Функции** > **Установить** для установки текущего значения.

Для восстановления исходных настроек текущей темы выберите **Функции** > **Восстановить тему** во время изменения темы.

■ Местоположение

С помощью услуги определения положения можно получать от поставщика услуг информацию, зависящую от положения устройства, например, о погоде или ситуации на дорогах (услуга сети).

Выберите **Меню** > *Мои прил.* > *Полож..*

Чтобы выбрать метод определения положения, выделите метод и выберите **Функции** > *Включить*. Для отмены использования этого метода выберите **Функции** > *Отключить*.

■ Навигатор

Эта функция не поддерживает запросы местоположения для соответствующих вызовов. Дополнительную информацию о соответствии телефона правилам государственных органов об услугах вызова экстренной помощи в зависимости от местоположения можно получить у поставщика услуг.

Система GPS не пригодна для точного измерения местоположения, поэтому не следует полагаться только на данные приемника GPS о местоположении.

Приложение *Навигатор* и сеть GPS позволяют определять текущее географическое положение, находить дорогу к определенным объектам на местности и измерять расстояния. Для работы этого приложения требуется дополнительный приемник Bluetooth GPS. Кроме того, необходимо разрешить использование метода определения положения Bluetooth GPS в разделе **Меню** > *Мои прил.* > *Полож..*

Выберите **Меню** > *Мои прил.* > *Навигатор*.

■ Ориентиры

Ориентиры — это сохраненные в устройстве координаты географических объектов, которые можно указывать при использовании услуг определения положения. Для создания ориентиров требуется дополнительный приемник или сеть Bluetooth GPS (услуга сети).

Выберите **Меню** > *Мои прил.* > *Ориент..*

11. Органайзер

■ Часы

Выберите **Меню** > *Органайз.* > *Часы.*

Установка времени

Для изменения даты или времени выберите **Функции** > *Настройки.*
Дополнительную информацию о настройках см. в разделе "Дата и время" на стр. 85.

Установка будильника

1. Для установки будильника выберите **Функции** > *Уст. будильник.*
2. Введите время сигнала и выберите **ОК.** После установки будильника на дисплее появляется индикатор .

Для отмены сигнала выберите **Функции** > *Отключить сигнал.*

Отключение сигнала будильника

Выберите **Стоп** для отключения сигнала.

Выберите **Повтор** для приостановки сигнала на 5 минут, после чего он повторяется. Перенести сигнал можно до пяти раз.

Если время срабатывания будильника наступает тогда, когда телефон выключен, телефон включается и начинает подавать звуковой сигнал. Если выбрать **Стоп**, на дисплее появится запрос на включение устройства. Выберите **Нет** для выключения устройства или **Да**, чтобы оставить его включенным для отправки и приема вызовов. Не выбирайте **Да**, если использование мобильного телефона может вызвать помехи или быть опасным.

■ Календарь

Выберите **Меню** > *Органайз.* > *Календарь.*

Приложение "Календарь" предназначено для хранения записей о запланированных мероприятиях, встречах, днях рождения, годовщинах и других событиях. Кроме того, в календаре предусмотрена сигнализация для напоминания о запланированных событиях.

Создание записей календаря

1. Выберите **Функции** > *Новое событие* и тип записи.

Записи *Гоговщина* повторяются каждый год.

2. Заполните информационные поля.

Повтор — нажмите клавишу прокрутки для установки повторяющейся записи. На экране обзора дня повторяющаяся запись отмечается значком .

Повторять до — установка даты окончания для повторяющейся записи, например, последней даты посещаемых еженедельных курсов. Этот параметр доступен только для повторяющихся записей.

Синхронизация > *Личное* — запись календаря после синхронизации будет скрыта от других пользователей, имеющих интерактивный доступ к календарю. *Общее* — запись календаря доступна всем пользователям, имеющим интерактивный доступ к календарю. *Нет* — запись календаря не копируется при синхронизации календаря.

3. Выберите **Готово** для сохранения записи.

Экраны календаря

Нажмите клавишу # на экране обзора месяца, недели или дня для автоматического выделения сегодняшней даты.

Для ввода записи календаря нажмите цифровую клавишу (0 – 9) на любом экране календаря. Открывается запись "Встреча", а введенные символы добавляются в поле *Тема*.

Для перехода на определенную дату выберите **Функции** > *На дату*. Введите дату и выберите **OK**.

Дела

Выберите **Функции** > *Обзор дел*.

На экране *Обзор дел* можно хранить список заданий, которые необходимо выполнить.

Создание записей о делах

1. Для ввода новой записи о деле нажмите любую цифровую клавишу (0–9).
2. Введите задание в поле *Тема*. Для ввода специальных символов нажмите клавишу *. Установите срок и приоритет задания.
3. Чтобы сохранить запись о деле, выберите **Готово**.

■ Конвертор

Выберите **Меню** > *Органайз.* > *Конвертер*.

С помощью конвертера можно преобразовывать значения величин, таких как *Длина*, из одних единиц измерения в другие, например, *ярды* в *м*.

Конвертор имеет ограниченную точность, поэтому возможны ошибки округления.

Преобразование единиц измерения

Для преобразования валют необходимо предварительно установить значение обменного курса. См. раздел "Установка основной валюты и обменных курсов" на стр. 69.

1. Выберите поле *Tun* и нажмите клавишу прокрутки, чтобы открыть список типов измерений. Выделите требуемый тип и выберите **OK**.
2. Перейдите в первое поле *Eg.* и нажмите клавишу прокрутки для открытия списка единиц измерения. Выберите единицы, из которых требуется выполнить преобразование, и выберите **OK**.
3. Выделите следующее поле *Eg.* и выберите единицы, в которые требуется выполнить преобразование.
4. Выделите первое поле *Кол-во* и введите значение, которое требуется преобразовать. Во втором поле *Кол-во* появится результат преобразования.

Нажмите # для ввода десятичной точки, * для ввода символов +, – (для температуры) и E (символ порядка числа).

Если ввести значение во второе поле *Кол-во*, направление преобразования изменяется. В этом случае результат появится в первом поле *Кол-во*.

Установка основной валюты и обменных курсов

Перед преобразованием валют необходимо установить основную валюту (обычно это национальная валюта) и ввести обменные курсы.

Обменный курс основной валюты всегда равен 1. Обменные курсы остальных валют определяются относительно основной валюты.

1. Выберите тип измеряемой величины *Валюта* и выберите **Функции** > *Курсы валют*. Откроется список валют, в первой строке которого находится основная валюта.
2. Для изменения основной валюты прокрутите список до требуемой валюты (обычно это национальная валюта) и выберите **Функции** > *Уст. как основ. валюту*.
3. Установите значения обменных курсов: выделите требуемую валюту и введите новое значение обменного курса, т. е. количество единиц этой валюты, равное одной единице вновь выбранной основной валюты.
4. После ввода всех необходимых обменных курсов можно переходить к преобразованию валют. См. раздел "Преобразование единиц измерения" на стр. 68.



Примечание. При изменении основной валюты все ранее установленные обменные курсы обнуляются, и их необходимо ввести еще раз.

■ Заметки

Выберите **Меню** > *Организ.* > *Заметки*.

Можно передавать заметки на другие устройства, а также сохранять принятые текстовые файлы в формате TXT в приложении "Заметки".

Чтобы начать ввод, нажмите одну из клавиш **1 – 9**. Для удаления букв используйте клавишу очистки. Выберите **Готово** для сохранения заметки.

■ Калькулятор

Выберите **Меню** > *Органайз.* > *Кальк-р.*

1. Введите первое число. Если при вводе допущена ошибка, нажмите клавишу очистки для ее исправления.
2. Выделите требуемую арифметическую операцию и нажмите клавишу прокрутки.
3. Введите второе число.
4. Для получения результата выделите [=] и нажмите клавишу прокрутки.



Примечание. Калькулятор имеет ограниченную точность и предназначен для выполнения простых вычислений.

Для ввода десятичной точки нажмите #.

Для очистки дисплея и подготовки к новому вычислению нажмите и удерживайте нажатой клавишу очистки.

Используйте [↶] и [↷] для просмотра предыдущих вычислений и перемещения по листу.

■ Диспетчер файлов

Выберите **Меню** > *Органайз.* > *Дисп. файл..*

Приложение "Диспетчер файлов" предназначено для просмотра, открытия и упорядочивания файлов и папок, сохраненных в памяти телефона или на карте памяти.

Откройте диспетчер файлов для просмотра списка папок в памяти телефона. Выполните прокрутку вправо для просмотра папок на карте памяти.

Папки можно просматривать, открывать и создавать, а объекты—отмечать, копировать и перемещать в папки.

Проверка использования памяти

Выполните прокрутку вправо или влево, чтобы просмотреть содержимое памяти телефона или карты памяти. Для проверки использования памяти выберите **Функции** > *Состояние памяти.*

Телефон вычисляет приблизительный объем свободной памяти, доступной для сохранения данных и установки новых приложений.

На экранах памяти отображается объем памяти, занятой различными приложениями и файлами различных типов:

При заполнении памяти удалите часть файлов или переместите их на карту памяти.

■ Карта памяти

Карты памяти следует хранить в местах, недоступных для детей.

Выберите **Меню** > *Организер*. > *Память*.

Инструкции по установке карты памяти в телефон см. в разделе "Знакомство с телефоном" на стр. 13. Карту памяти можно использовать для хранения мультимедийных файлов (видеоклипов, музыкальных дорожек, звуковых файлов, фотографий и сообщений), а также для резервного копирования информации из памяти телефона.

Телефон поставляется с картой памяти microSD, на которой могут быть записаны дополнительные приложения независимых разработчиков. При разработке этих приложений особое внимание уделяется их совместимости с телефоном.

Приложения, предоставляемые на карте microSD, созданы и принадлежат физическим или юридическим лицам, не аффилированным с корпорацией Nokia. Компания Nokia не обладает авторскими правами или правами на объекты интеллектуальной собственности в отношении указанных приложений сторонних разработчиков. В связи с этим компания Nokia не принимает на себя обязательств по какой-либо поддержке конечных пользователей или обеспечению функционирования этих приложений, а также не несет ответственности за информацию, содержащуюся в приложениях или в этих материалах. Корпорация Nokia не предоставляет никаких гарантий в отношении указанных приложений.

ВЫ СОГЛАШАЕТЕСЬ, ЧТО ПРОГРАММНОЕ ОБЕСПЕЧЕНИЕ И / ИЛИ ПРИЛОЖЕНИЯ (СОВМЕСТНО "ПО") ПРЕДОСТАВЛЯЮТСЯ НА УСЛОВИИ "КАК ЕСТЬ" БЕЗ КАКИХ-ЛИБО, В МАКСИМАЛЬНО ДОПУСТИМОЙ ПРИМЕНИМЫМ ЗАКОНОДАТЕЛЬСТВОМ СТЕПЕНИ, ЯВНО ВЫРАЖЕННЫХ ИЛИ ПОДРАЗУМЕВАЕМЫХ ГАРАНТИЙ. NOKIA И АФФИЛИРОВАННЫЕ С НЕЙ ЛИЦА НЕ ДЕЛАЮТ НИКАКИХ ЗАЯВЛЕНИЙ И НЕ ПРЕДОСТАВЛЯЮТ ГАРАНТИЙ, КАК

ЯВНО ВЫРАЖЕННЫХ, ТАК И ПОДРАЗУМЕВАЕМЫХ, ВКЛЮЧАЯ, В ЧАСТНОСТИ, ГАРАНТИЮ ПРАВА СОБСТВЕННОСТИ, СООТВЕТСТВИЯ НОРМАЛЬНЫМ РЫНОЧНЫМ ТРЕБОВАНИЯМ, ПРИГОДНОСТИ ДЛЯ ИСПОЛЬЗОВАНИЯ В ОПРЕДЕЛЕННЫХ ЦЕЛЯХ, А ТАКЖЕ ГАРАНТИЙ ТОГО, ЧТО НЕ НАРУШАЕТ ПАТЕНТНЫХ ИЛИ АВТОРСКИХ ПРАВ, ПРАВ ВЛАДЕЛЬЦА ТОРГОВОЙ МАРКИ, ДРУГИХ ПРАВ ТРЕТЬИХ ЛИЦ.

Форматирование карты памяти

При форматировании карты памяти все данные удаляются без возможности восстановления. В некоторых случаях новые карты памяти уже отформатированы. Информацию о том, требуется ли форматирование новой карты памяти, можно получить у поставщика карты.

1. Выберите **Функции** > *Форматир. карту*.
2. Выберите **Да** для подтверждения операции.
3. По завершении форматирования введите имя карты памяти (не более 11 букв и цифр).

Резервное копирование и восстановление информации

Для резервного копирования данных из памяти телефона на карту памяти выберите **Функции** > *Скопир. память тлф.*

Для восстановления информации с карты памяти в память телефона выберите **Функции** > *Восстан. с карты.*

Резервную копию можно восстановить только в память такого же телефона.

Блокировка карты памяти

Для установки пароля с целью защиты данных на карте памяти от несанкционированного использования выберите **Функции** > *Установить пароль*. На дисплее появляется запрос на ввод и подтверждение пароля. Длина пароля не должна превышать восьми символов.

Отмена блокировки карты памяти

При установке в телефон другой карты памяти, защищенной паролем, на дисплее появляется запрос на ввод пароля карты. Чтобы отменить блокировку карты памяти, выберите **Функции** > *Разблокир. карту*.

После удаления пароля функция блокировки карты отключается, и карту памяти можно использовать без пароля в любом телефоне.

Проверка использования памяти

Для проверки объема используемой и свободной памяти на карте памяти выберите **Функции** > *Состояние памяти*.

■ Zip manager

Приложение *Zip manager* служит для архивирования и сжатия файлов, а также для извлечения файлов из архивов .zip.

Выберите **Меню** > *Органайз.* > *Zip*. На главном экране отображаются папки и архивы .zip, сохраненные в памяти телефона. Для просмотра карты памяти выполните прокрутку вправо.

Создание архива и добавление файлов в существующий архив

1. Для создания архива в текущей папке выберите **Функции** > *Новый архив*, и введите имя архива. Чтобы открыть существующий архив .zip, выделите его и нажмите клавишу прокрутки.
2. Выберите **Функции** > *Добавить в архив*.
3. Выделите файл или папку для архивирования и нажмите клавишу прокрутки.

Для архивирования нескольких файлов или папок отметьте все необходимые объекты и выберите **Функции** > *Добавить в архив*.

Извлечение файлов

1. Выделите файл .zip и нажмите клавишу прокрутки. Отображаются файлы, содержащиеся в файле .zip.
2. Выделите файл или отметьте несколько файлов, которые необходимо извлечь, и выберите **Функции** > *Извлечь*.
3. Определите, в какое место должны быть извлечены файлы: выберите память телефона или карту памяти и укажите папку.

Настройки

Выберите **Функции** > *Настройки* и одну из следующих настроек:

Уровень компрессии – установка уровня сжатия. Чем выше уровень сжатия, тем меньше размер получаемого файла .zip и больше время архивирования.

Вкл. влож. папки > *Да* – добавление в архив папок вместе с вложенными папками.

12. Средства

■ Голосовые команды

Голосовые команды используются для набора номера контакта и вызова функций телефона.

Для доступа к функциям телефона, которые включаются с помощью голосовой команды, выберите **Меню** > *Средства* > *Голос. ком.* Голосовые команды для смены режимов находятся в папке *Режимы*.

Чтобы включить новую голосовую команду для приложения, выберите **Функции** > *Новое приложение* и требуемое приложение.

Для управления голосовыми командами выделите функцию, выберите **Функции** и одну из следующих функций:

Изменить команду или *Удалить прилож.* — изменение или отключение голосовой команды для выбранной функции.

Воспроизвести — воспроизведение включенной голосовой команды.

Информацию об использовании голосовых команд см. в разделе "Расширенные возможности голосового набора" на стр. 26.



Примечание. Использование голосовых меток может быть затруднено в шумном помещении или при чрезвычайных ситуациях, поэтому не стоит полностью полагаться на функцию набора голосом.

Для изменения настроек голосовых команд выберите **Функции** > *Настройки* и одну из следующих функций:

Синтезатор — включение или выключение синтезатора речи, который произносит распознанную голосовую команду.

Отменить адаптацию — отмена адаптации к голосу. Телефон адаптируется к голосу пользователя для лучшего распознавания голосовых команд.

■ Автоответчик

Для определения или изменения номера автоответчика выберите **Меню** > *Средства* > *Голос. почта* > **Функции** > *Загать номер* или

Изменить номер и введите номер. Автоответчик является услугой сети. Информацию о номере автоответчика можно получить у оператора сотовой сети.

■ Быстрый набор

Для назначения телефонных номеров клавишам быстрого набора выберите **Меню** > *Средства* > *Б/набор*, затем выделите клавишу быстрого набора и выберите **Функции** > *Загать*. Выберите контакт и номер для быстрого набора.

Для просмотра номера, назначенного одной из клавиш быстрого набора, выделите клавишу быстрого набора и выберите **Функции** > *Показать номер*. Для изменения или удаления номера выберите *Изменить* или *Удалить*.

■ Режимы

Выберите **Меню** > *Средства* > *Режимы*.

Приложение *Режимы* позволяет настроить звуковые сигналы телефона для различных событий, условий работы и групп абонентов. Установленный в данный момент режим отображается в верхней строке дисплея в режиме ожидания. При выборе режима *Обычный* отображается только текущая дата.

Для включения режима выделите его, нажмите клавишу прокрутки и выберите *Включить*.



Совет. Для быстрого переключения между режимами *Обычный* и *Без звука* в режиме ожидания нажмите и удерживайте клавишу **#**.

Для настройки режима выделите требуемый режим в списке, нажмите клавишу прокрутки, а затем выберите *Настроить* и одну из следующих функций:

Мелодия — для установки мелодии для голосовых вызовов выберите ее в списке. Для прекращения воспроизведения мелодии нажмите любую клавишу. Мелодии сигнала вызова можно также изменять в приложении "Контакты". См. раздел "Добавление мелодии" на стр. 50.

Воспроизв. имени — выберите *Включено* для воспроизведения имени вызывающего абонента при сигнале вызова.

Тип сигнала вызова — при выборе *Нарастающий* воспроизведение мелодии начинается на громкости первого уровня и громкость постепенно увеличивается до установленного уровня.

Громкость сигнала — установка уровня громкости для мелодии сигнала вызова и сигнала о сообщении.

Сигнал о сообщении — установка мелодии сигнала о текстовых и мультимедийных сообщениях.

Сигнал эл. почты — установка мелодии сигнала о сообщении электронной почты.

Вибровывоз — установка вибросигнала при входящих вызовах и сообщениях.

Сигн. клавиатуры — установка уровня громкости сигналов клавиатуры.

Предупр. сигналы — включение или отключение предупреждающих сигналов.

Сигнал для — установка сигнала только для вызовов с телефонных номеров, относящихся к выбранной группе контактов. Звуковой сигнал для телефонных вызовов, поступивших от абонентов, не входящих в выбранную группу, не подается.

Название режима — определение названия режима. Эта настройка не отображается для режимов *Обычный* и *Автономный*.

При использовании режима *Автономный* телефон не подключается к сети GSM. В режиме *Автономный* можно использовать некоторые функции телефона без установки SIM-карты.

Для отправки вызова (в том числе вызова службы экстренной помощи), когда в устройстве активен режим "Автономный", может потребоваться ввести код блокировки и переключить устройство в режим подключения к сети.



Внимание! В режиме "Автономный" устройство невозможно использовать для отправки (и приема) вызовов (включая вызовы службы экстренной помощи), а также для работы с другими функциями, требующими подключения к сети. Для отправки и приема вызовов устройство необходимо переключить в режим подключения к сети (путем выбора другого режима). Если активна функция блокировки устройства, введите код блокировки.

■ Настройки

Телефон

Общие

Выберите **Меню** > *Средства* > *Настр-ки* > *Телефон* > *Общие* и одну из следующих функций:

Язык дисплея — изменение языка отображения текстов на дисплее телефона. Это значение также определяет формат даты / времени и разделительные символы, используемые, например, при вычислениях. Если выбрано значение *Автомат*, язык устанавливается в соответствии с информацией, записанной на SIM-карте. После изменения языка дисплея выполняется перезапуск телефона.

Язык ввода — изменение языка ввода для телефона. Изменение языка влияет на набор символов и специальных символов, доступных при вводе текста, а также на используемый словарь T9.

Словарь — включение (*Включен*) или отключение (*Отключен*) словаря T9 для ввода текста во всех редакторах телефона. Выберите язык для ввода текста в режиме словаря T9 из списка.

Приветствие — установка приветствия или логотипа, кратковременно выводимого на дисплей при каждом включении телефона.

Станд. настройки — восстановление исходных значений некоторых настроек. Необходимо ввести код блокировки. См. раздел "Защита" на стр. 86.

Режим ожидания

Выберите **Меню** > *Средства* > *Настр-ки* > *Телефон* > *Режим ожидания* и одну из следующих функций:

Активный режим ож. — включение или отключение активного режима ожидания. См. раздел "Активный режим ожидания" на стр. 20.

Левая кл. выбора и *Правая кл. выбора* — назначение функции быстрого доступа левой и правой клавишам выбора в режиме ожидания.

Прилож. активн. реж. — выбор ссылок на приложения, которые должны появляться в активном режиме ожидания. Эта настройка доступна только в том случае, если для параметра *Активный режим ож.* установлено значение *Вкл.*

Джойстик вправо, *Джойстик влево*, *Джойстик вниз*, *Джойстик вверх* и *Клавиша выбора* — назначение клавиш быстрого доступа для прокрутки в различных направлениях или нажатия клавиши прокрутки в режиме ожидания. Функции быстрого доступа для клавиши прокрутки недоступны, если для настройки *Активный режим ож.* установлено значение *Вкл.*

Логотип оператора — эта настройка отображается только после приема и сохранения логотипа оператора. Можно выбрать, следует ли отображать логотип оператора или нет.

Дисплей

Выберите **Меню** > *Средства* > *Настр-ки* > *Телефон* > *Дисплей* и одну из следующих функций:

Яркость — настройка яркости дисплея.

Тайм-аут заставки — установка времени, по истечении которого включается заставка.

Тайм-аут подсветки — установка времени, по истечении которого подсветка выключается.

Выполнение вызова

Выберите **Меню** > *Средства* > *Настр-ки* > *Вызов* и одну из следующих функций:

Передача своего № (услуга сети) отображение (**Да**) или скрытие (**Нет**) своего номера телефона от вызываемого абонента. Это значение может быть установлено оператором сотовой сети или поставщиком услуг при оформлении подписки на услугу (**Задано сетью**).

Ожидающий вызов (услуга сети) – во время разговора сеть уведомляет абонента о поступлении нового входящего вызова. Чтобы отправить сети запрос на включение услуги ожидающего вызова, выберите **Включить**. Чтобы отправить сети запрос на отключение услуги ожидающего вызова, выберите **Отменить**. Чтобы проверить, включена ли эта функция, выберите **Проверить сост..**

Отклонить / SMS – включение функции отклонения вызовов с передачей текстового сообщения. См. раздел "Ответ на вызов и отклонение вызова" на стр. 28.

Текст сообщения – ввод текста, передаваемого в текстовом сообщении при отклонении вызова.

Автоповтор – телефон выполняет до 10 попыток повторного соединения с абонентом в случае неудачного набора номера. Для прекращения попыток вызова нажмите клавишу разъединения.

Инф. после вызова – телефон кратковременно выводит на дисплей примерную длительность последнего вызова.

Быстрый набор > Вкл. – вызов номеров, назначенных клавишам быстрого набора (**2 – 9**) производится путем нажатия и удержания соответствующей цифровой клавиши.

Ответ любой клав. > Вкл. – ответ на входящий звонок быстрым нажатием любой клавиши, за исключением правой клавиши выбора, клавиши включения, клавиш регулировки громкости, клавиши РТТ и клавиши разъединения.

Активная линия (услуга сети) – эта настройка отображается только в том случае, если SIM-карта поддерживает два абонентских номера (телефонные линии). Выберите телефонную линию (**Линия 1** или **Линия 2**), которую требуется использовать для выполнения вызовов и передачи текстовых сообщений.

При этом независимо от выбранной линии сохраняется возможность отвечать на вызовы, поступившие по любой из линий. Если выбрано значение *Линия 2*, а подписка на данную услугу сети отсутствует, выполнение вызовов невозможно. Для запрета переключения телефонной линии выберите *Переключ. линий > Запретить* (если такая функция поддерживается SIM-картой). Для изменения этого значения необходимо ввести PIN2-код.

Соединение

Данный телефон поддерживает соединения в режиме пакетной передачи данных , например, GPRS в сети GSM. См. раздел "Индикаторы" на стр. 21. Для установления соединения в режиме передачи данных требуется точка доступа. В телефоне можно определить точки доступа различных типов:

- точка доступа MMS для передачи и приема мультимедийных сообщений;
- точка доступа приложения "Интернет" для просмотра страниц WML и XHTML;
- точка доступа к сети Интернет (IAP) (например, для передачи и приема электронной почты).

Информацию о том, какой тип точки доступа требуется при использовании различных услуг, можно получить у поставщика услуг. Информацию о предоставлении услуг пакетной передачи данных можно получить у поставщика услуг или оператора сотовой сети.

Прием настроек точки доступа

Настройки точки доступа можно получить в виде сообщения от поставщика услуг. Кроме того, настройки точки доступа могут быть заранее установлены в телефоне.

Точки доступа

Для создания новой или изменения существующей точки доступа выберите *Меню > Средства > Настр-ки > Соединение > Точки доступа > Функции > Новая тчк доступа* или *Изменить*. При создании новой точки доступа используйте за основу настройки

существующей точки доступа, выбрав *Исп. существ. парам.*, или начните со стандартных настроек, выбрав *Исп. стг параметры*.

Следуйте инструкциям, полученным от оператора сотовой сети или поставщика услуг.

Имя соединения — ввод описательного имени соединения.

Канал данных — возможные значения: *Пакетн. данные*, *Передача данных* и *HSCSD (только GSM)*. Доступные поля зависят от выбранного типа соединения в режиме передачи данных. Заполните поля с пометкой *Обязательно* или отмеченные звездочкой. Остальные поля можно оставить пустыми, если в инструкциях поставщика услуг не указано иное.

Имя точки доступа (только для пакетной передачи данных) — имя точки доступа требуется для установления соединения с сетью GPRS.

Телефонный номер (только для вызовов в режиме передачи данных) — телефонный номер модема точки доступа.

Имя пользователя — имя пользователя в некоторых случаях необходимо для установления соединения и предоставляется поставщиком услуг. Имя пользователя часто зависит от регистра.

Запрос пароля — выберите *Да*, если каждый раз при входе в сервер необходимо вводить новый пароль или если пароль не нужно сохранять в памяти телефона.

Пароль — в некоторых случаях пароль необходим для установления соединения; обычно предоставляется поставщиком услуг. Часто пароль зависит от регистра (прописные / строчные буквы).

Аутентификация — *Обычная* или *Сзащитой*.

Домашняя страница — ввод Интернет-адреса (при использовании точки доступа в Интернет) или адреса центра мультимедийных сообщений (при использовании точки доступа MMS).

Все выз. (перег. данн.) (только для вызовов в режиме передачи данных) — выбор используемого устройством соединения: аналогового или цифрового. Более подробную информацию можно получить у поставщика услуг Интернет.

Макс. скорость (только для вызовов в режиме передачи данных) — эта функция позволяет ограничить максимальную скорость передачи для вызовов в режиме передачи данных. В зависимости от состояния сети фактические значения могут быть меньше.

Выберите **Функции** > *Доп. параметры* для изменения следующих функций:

Тип сети (только для режима пакетной передачи данных) — версия Интернет-протокола (IP) сети: *IPv4* или *IPv6*. Другие настройки зависят от выбранного типа сети.

Настройки IPv4 и *Настройки IPv6* (только для вызовов в режиме передачи данных) — настройки Интернет-протокола. Настройки зависят от типа сети.

IP-адрес телефона (для IPv4) — ввод IP-адреса телефона.

Адрес DNS — ввод IP-адреса основного и дополнительного DNS-серверов.

Адрес прокси-серв. — ввод IP-адреса прокси-сервера.

Номер порта прокси — ввод номера порта прокси-сервера.

Перечисленные ниже настройки присутствуют в списке, если в качестве типа соединения выбран вызов в режиме передачи данных.

Обратный вызов > *Да* — сервер выполняет обратный вызов после первоначального звонка пользователя. Для оформления подписки на эту услугу обратитесь к поставщику услуг.

При приеме обратного вызова телефон использует те же настройки соединения, что и при отправке вызова с запросом обратного вызова. Сеть должна поддерживать выбранный тип вызова в обоих направлениях (исходящем и входящем).

Тип обратн. вызова — возможные значения: *№ сервера* и *Исп. другой №*.

№ обратн. вызова — ввод телефонного номера, по которому сервер должен выполнять обратный вызов.

Использ. сжатие PPP — для ускорения передачи данных выберите *Да*, если эта функция поддерживается удаленным сервером PPP.

Использ. сценарий > *Да* — использование сценария входа при установлении соединения.

Сценарий — вставка сценария входа.

Инициализ. модема (строка инициализации модема) — управление телефоном с помощью команд модема. Если необходимо, введите команды, указанные оператором сотовой сети или поставщиком Интернет-услуг.

Пакетные данные

Настройки пакетной передачи данных применяются ко всем точкам доступа, для которых используется соединение в режиме пакетной передачи данных.

Выберите *Меню* > *Средства* > *Настр-ки* > *Соединение* > *Пакетные данные* и одну из следующих функций:

Пакетное подключ. — если выбрать *Когда гоступно* при работе в сети, поддерживающей пакетную передачу данных, выполняется регистрация телефона в сети GPRS и текстовые сообщения передаются с использованием GPRS. Кроме того, активное соединение, например, для передачи и приема электронной почты, устанавливается быстрее. При выборе значения *По требованию* телефон использует пакетную передачу данных только при запуске приложений или при выполнении функций, для которых такое соединение необходимо. Соединение GPRS можно завершить, если оно не требуется приложениям.

Если выбрано значение *Когда гоступно*, а сеть GPRS недоступна, телефон будет периодически пытаться установить соединение в режиме пакетной передачи данных.

Точка гоступа — имя точки доступа требуется при использовании телефона в качестве модема для пакетной передачи данных на компьютере.

Параметры SIP

Профили SIP (протокол запуска сеанса) включают настройки для сеансов связи, использующих протоколы SIP. Для просмотра, создания или изменения профилей SIP выберите *Меню* > *Средства* > *Настр-ки* > *Соединение* > *Параметры SIP*.

Вызов в режиме передачи данных

Настройки группы *Передача данных* применяются ко всем точкам доступа, использующим режим передачи данных GSM.

Выберите **Меню** > *Средства* > *Настр-ки* > *Соединение* > *Передача данных* и одну из следующих функций:

Время соединения — установка времени, по истечении которого соединение в режиме передачи данных автоматически разрывается при отсутствии активности. Для ввода тайм-аута выберите *Загано пользователем* и введите время в минутах. При выборе *Не ограничено* вызов в режиме передачи данных автоматически не отключается.

Конфигурации

Настройки конфигурации требуются для работы определенных функций, например, для просмотра страниц в Интернете и обмена мультимедийными сообщениями. Эти настройки можно получить у поставщика услуг. См. раздел "Настройки конфигурации" на стр. 17.

Для просмотра сохраненных в телефоне конфигураций выберите **Меню** > *Средства* > *Настр-ки* > *Соединение* > *Конфигурация*. Для удаления конфигурации выделите ее, нажмите клавишу прокрутки и выберите *Удалить*.

Дата и время

Для определения даты и времени в телефоне и изменения форматов и разделителей даты и времени выберите **Меню** > *Средства* > *Настр-ки* > *Дата и время* и одну из следующих функций:

Время и Дата — установка времени и даты.

Часовой пояс — установка часового пояса для Вашего местоположения. Если установлено *Время оператора* > *Автообновление*, отображается местное время.

Формат даты — выбор формата отображения дат.

Разделитель — выбор разделительного знака даты.

Формат времени — выбор 24-часового или 12-часового формата отображения времени.

Разделитель — выбор разделительного знака времени.

Тип часов — выбор аналоговых или цифровых часов, которые отображаются в режиме ожидания. См. раздел "Часы" на стр. 66.

Сигнал будильника — выбор мелодии сигнала будильника.

Время оператора (услуга сети) — разрешение автоматического обновления информации о времени, дате и часовом поясе в телефоне. Если выбрано *Автообновление*, все активные соединения отключаются. Проверьте все установленные в устройстве сигналы, поскольку на них могла повлиять настройка.

Защита

Телефон и SIM

Вы можете изменить следующие коды: код блокировки, PIN-код и PIN2-код. Эти коды могут содержать только цифры от 0 до 9.

Избегайте кодов доступа, похожих на номера служб экстренной помощи, чтобы исключить случайный набор такого номера.

Для установки настроек защиты выберите **Меню** > *Средства* > *Настр-ки* > *Защита* > *Телефон и SIM* и одну из следующих функций:

Активный код — выбор активного кода (*PIN* или *UPIN*) для активной USIM-карты. Данная настройка отображается только в том случае, если активная USIM-карта поддерживает UPIN-код и UPIN-код не отклонен.

Запрос кода PIN (или *Запрос кода UPIN*) — настройка телефона на запрос кода при каждом включении телефона. Некоторые SIM-карты не позволяют отключить (*Откл.*) функцию запроса PIN-кода. Если выбрано *Активный код* > *UPIN*, вместо этого отображается *Запрос кода UPIN*.

Код PIN (или *Код UPIN*) / *Код PIN2* / *Код блокировки* — изменение кодов.

Период автоблок. — установка времени, по истечении которого телефон автоматически блокируется. Чтобы снова воспользоваться телефоном, необходимо ввести правильный код блокировки. Для отключения периода автоматической блокировки выберите *Нет*.

Блок. при смене SIM — включение запроса кода блокировки при установке в телефон новой (неизвестной) SIM-карты. В памяти телефона хранится список SIM-карт, которые были установлены в телефон и считаются известными.

Закрытая группа (услуга сети) — определение группы людей, которым можно звонить и от которых можно принимать вызовы. Дополнительную информацию можно получить у поставщика услуг или оператора сотовой сети. Для активации стандартной группы согласно договору с оператором сотовой сети выберите **По умолчанию**. Чтобы использовать другую группу (необходимо знать индексный номер группы), выберите **Вкл.**

При использовании функций защиты, ограничивающих возможность отправки и приема вызовов (например, запрет вызовов, закрытая абонентская группа и разрешенные номера), сохраняется возможность вызова службы экстренной помощи, номер которой запрограммирован в памяти устройства.

Подтвер. услуги SIM (услуга сети) — включение отображения подтверждающих сообщений при использовании услуг SIM-карты.

Сертификаты

Цифровые сертификаты не гарантируют защиты: они предназначены для проверки подлинности источников программного обеспечения.

Для просмотра списка сертификатов центров сертификации, хранящихся в телефоне, выберите **Меню > Средства > Настр-ки > Защита > Сертификаты**. Для просмотра сертификатов пользователя (если они есть) выполните прокрутку вправо.

Цифровые сертификаты необходимы в следующих случаях: при подключении к интерактивному банку или другому удаленному серверу для выполнения операций, связанных с передачей конфиденциальной информации, для минимизации риска, связанного с загрузкой вирусов и другого вредоносного программного обеспечения, а также для подтверждения подлинности программного обеспечения при загрузке и установке программного обеспечения.



Важное замечание. Безусловно, сертификаты снижают риск, связанный с удаленными подключениями и загрузкой программного обеспечения, однако следует иметь в виду, что надлежащий уровень защиты возможен только в случае правильного применения сертификатов. Само по себе наличие сертификатов не обеспечивает защиты; защита обеспечивается только тогда, когда применяются правильные, подлинные и достоверные сертификаты. Сертификаты имеют ограниченный срок действия. Если для действительного сертификата на дисплей выводится сообщение "Срок действия сертификата истек" или "Сертификат еще не вступил в силу", убедитесь в том, что в устройстве установлена правильная дата и время.

Перед изменением каких-либо параметров сертификатов необходимо убедиться в том, что владелец сертификата заслуживает абсолютного доверия, а сам сертификат действительно принадлежит указанному в сертификате владельцу.

Просмотр сведений о сертификате и проверка подлинности

Вы можете быть уверены в том, что сервер является подлинным, только после проверки подписи и срока действия сертификата сервера.

Если сервер не является подлинным или в памяти телефона отсутствует необходимый сертификат, телефон выводит на дисплей соответствующее уведомление.

Для проверки данных сертификата выделите сертификат и выберите **Функции > Инф. о сертиф.**. При открытии сведений о сертификате телефон выполняет проверку достоверности сертификата, и на дисплее может появиться одно из следующих сообщений:

Срок действия сертификата истек — срок действия выбранного сертификата истек.

Срок действия сертификата еще не начался — срок действия выбранного сертификата еще не начался.

Сертификат поврежден — использование сертификата невозможно. Обратитесь к поставщику сертификата.

Нет приложений, доверяющих этому сертификату — в устройстве не установлено приложений, использующих этот сертификат.

Изменение параметров доверия

Перед изменением каких-либо параметров сертификатов необходимо убедиться в том, что владелец сертификата заслуживает абсолютного доверия, а сам сертификат действительно принадлежит указанному в сертификате владельцу. Выделите требуемый сертификат и выберите **Функции** > **Парам. доверия**. На дисплей выводится список приложений, которые могут использовать выбранный сертификат (в зависимости от сертификата).

Защитный модуль

Для просмотра или изменения настроек VPN выберите **Меню** > **Средства** > **Настр-ки** > **Защита** > **Защ. модуль**.

Переадресация вызовов

1. Для переадресации входящих вызовов на номер своего автоответчика или другой телефонный номер выберите **Меню** > **Средства** > **Настр-ки** > **П-адресация**. Более подробную информацию можно получить у поставщика услуг.
2. Выберите вызовы, которые требуется переадресовывать. **Голосовые вызовы**, **Передача данных** или **Факс. вызовы**.
3. Выберите требуемый режим. Например, для переадресации отклоненных голосовых вызовов и вызовов, поступивших во время разговора, выберите **Если занят**.
4. Для включения или выключения функции переадресации выберите **Функции** > **Включить** или **Отменить**. Чтобы проверить, включена ли эта функция, выберите **Проверить сост.**. Несколько режимов переадресации можно включить одновременно.

Функции запрета вызовов и переадресации вызовов нельзя включить одновременно.

Запрет вызовов

Функция запрета вызовов (услуга сети) позволяет ограничить выполнение и прием вызовов с данного телефона. Для изменения этих настроек требуется пароль запрета вызовов, который предоставляется поставщиком услуг.

1. Выберите **Меню** > *Средства* > *Настр-ки* > *Запрет выз.*
2. Выделите необходимую функцию запрета вызовов, а затем выберите **Функции** > *Включить*. Для отключения выбранного ограничения вызовов выберите *Отменить*. Чтобы проверить, запрещены ли вызовы, выберите *Проверить сост.* Для изменения пароля запрета выберите *Изм. пароль*. Для отмены всех активных функций запрета вызовов выберите *Отмен. все запреты*.

Функции запрета вызовов и переадресации вызовов нельзя включить одновременно.

При включенной функции запрета вызовов сохраняется возможность вызова определенных официальных номеров службы экстренной помощи.

Сеть

Выберите **Меню** > *Средства* > *Настр-ки* > *Сеть* и одну из следующих функций:

Выбор оператора — для поиска и автоматического выбора одной из доступных сетей выберите *Автомат*. Для выбора требуемой сети из списка сетей вручную выберите *Вручную*. Если телефон покидает зону обслуживания выбранной вручную сотовой сети, подается тональный сигнал ошибки, а на дисплей выводится запрос на повторный выбор сети. Выбор сети возможен только в том случае, если эта сеть имеет соглашение о роуминге с оператором домашней сети абонента (т. е. с оператором, чья SIM-карта установлена в телефоне).

Информация БС (услуга сети) — для отображения уведомлений о том, что телефон работает в сети с микросотовой архитектурой (MCN), а также для приема информации базовой станции выберите *Вкл.*

Аксессуар

Для изменения настроек аксессуара выберите **Меню** > *Средства* > *Настр-ки* > *Аксессуар*, затем выберите аксессуар, например *Минигарнитура*. Выберите следующие варианты:

Стандартный режим — выбор режима, который должен активироваться каждый раз при подключении аксессуара к телефону.

Автоответ — автоматический прием входящих вызовов через 5 секунд, если аксессуар подключен к телефону. Если для настройки *Тип сигнала вызова* установлено значение *Короткий сигнал* или *Без звука*, автоматический прием использовать нельзя и на звонок следует отвечать вручную.

Погсветка — чтобы подсветка телефона оставалась включенной во время использования аксессуара, выберите *Включить*.

Для использования устройства ТТУ выберите *Устройство ТТУ > Устр-во ТТУ > Да*.

■ Диспетчер приложений

В телефон можно устанавливать приложения и программное обеспечение двух типов:



Приложения J2ME™, основанные на технологии Java™ (файлы с расширениями .jad или .jar). Не загружайте в телефон приложения PersonalJava™, так как их установка невозможна.



Другие приложения и программное обеспечение для операционной системы Symbian. Файлы установки имеют расширение .sis. Устанавливайте только программное обеспечение, специально предназначенное для Вашего телефона.

Файлы установки могут быть переданы в телефон с совместимого компьютера, загружены во время просмотра сетевых страниц или переданы в мультимедийном сообщении, в качестве вложения электронной почты или посредством технологии Bluetooth. Для установки приложения в память телефона или на карту памяти можно использовать приложение Nokia Application Installer из пакета Nokia PC Suite.

Чтобы открыть *Диспетчер прилож.*, выберите **Меню > Средства > Дисп. прил.**

Установка приложения



Важное замечание. Устанавливайте и используйте приложения и другое программное обеспечение только из источников с надежной защитой от вредоносного программного обеспечения.

Перед установкой выберите **Меню** > **Средства** > **Дисп. прил.**, выделите установочный файл и выберите **Функции** > **Показать сведения** для просмотра информации, например, о типе приложения, номере версии, поставщике или разработчике приложения.

Для установки приложений Java требуется файл .jar. Если этот файл отсутствует, на дисплей выводится запрос на загрузку файла.

Порядок установки приложения или программного пакета

1. Выделите установочный файл. Приложения на карте памяти отмечаются значком .
2. Выберите **Функции** > **Установить**.

Можно также выполнить поиск установочного файла в памяти телефона или на карте памяти, выбрать файл и нажать клавишу прокрутки, чтобы начать установку.

Во время установки на дисплее телефона отображается информация о ходе выполнения операции. При установке приложения, не содержащего цифровую подпись или сертификат, на дисплей телефона выводится предупреждение. Продолжайте установку только в том случае, если Вы абсолютно уверены в источнике и содержимом приложения.

Для просмотра дополнительной информации о приложении выделите это приложение и выберите **Функции** > **Перейти по адресу**. Эта функция может быть доступна не для всех приложений.

Чтобы выяснить, какие программные пакеты были установлены и удалены (и когда), выберите **Функции** > **Показать журнал**.

Для передачи в службу поддержки журнала установки, содержащего сведения об установленных и удаленных компонентах, выберите **Передать журнал**.

Удаление приложения

Выберите **Меню** > **Средства** > **Дисп. прил.**, выделите пакет программного обеспечения и выберите **Функции** > **Удалить**.

Настройки приложения

Выберите **Меню** > *Средства* > *Дисп. прил.* > **Функции** > *Настройки* и одну из следующих настроек:

Прогр. устан. — выберите, чтобы разрешить установку всех приложений Symbian (*Все*) или только приложений с подписью (*С подписью*).

Проверка сертиф. — выберите, чтобы перед установкой приложения *Диспетчер прилож.* в интерактивном режиме проверял его сертификаты.

Стг адрес Интернет — стандартный адрес, используемый при проверке сертификатов в интерактивном режиме.

Для работы некоторых приложений Java требуется выполнить телефонный вызов, передать сообщение или установить соединение с определенной точкой доступа для загрузки дополнительных данных или компонентов. На главном экране *Диспетчер прилож.* выделите приложение и выберите **Функции** > *Настр. приложения* для изменения настроек, относящихся к этому конкретному приложению.

■ Ключи активации

Законом об охране авторских прав могут быть установлены ограничения на копирование, модификацию, передачу и загрузку некоторых изображений, мелодий (в том числе мелодий сигнала вызова) и других данных.

Выберите **Меню** > *Средства* > **Ключи** для просмотра ключей активации цифрового доступа, хранящихся в памяти телефона.

Для просмотра действительных ключей (✓), связанных с одним или несколькими мультимедийными файлами, выберите *Действ.ключи*.

Для просмотра недействительных ключей (✗), относящихся к файлу, период использования которого истек, выберите *Недейств. кл.*. Для приобретения дополнительного времени или продления периода использования мультимедийного файла выделите ключ активации и выберите **Функции** > *Получить ключ актив.*

Обновление ключей активации невозможно, если отключен прием служебных сообщений сети Интернет. См. раздел "Настройки служебных сообщений" на стр. 46.

Для просмотра неиспользуемых ключей активации выберите *Неиспольз.* Неиспользуемые ключи активации не связаны с мультимедийными файлами.

Для просмотра сведений, например, текущего срока действия и возможности передачи файла, выделите ключ активации и нажмите клавишу прокрутки.

■ Диспетчер устройств

Профили сервера и настройки конфигурации можно получить у оператора сотовой сети, поставщика услуг или в отделе информационных технологий компании.

Чтобы открыть *Диспетчер устр.*, выберите **Меню** > *Средства* > *Дисп. устр.* Если профили сервера не определены, телефон выводит запрос на определение профиля.

Для подключения к серверу и приема настроек конфигурации для телефона выделите профиль сервера и выберите **Функции** > *Начать конфигувр.*

Для изменения профиля сервера выберите **Функции** > *Изменить профиль* и одну из следующих настроек:

Имя сервера — введите имя сервера конфигурации.

Идентиф. сервера — введите уникальный номер, идентифицирующий сервер конфигурации.

Пароль сервера — введите пароль для передачи на сервер.

Точка доступа — выберите точку доступа для подключения к серверу.

Адрес сервера — введите Интернет-адрес сервера.

Порт — введите номер порта сервера.

Имя пользователя и *Пароль* — введите имя пользователя и пароль.

Разрешить конфиг. — для приема настроек конфигурации от сервера выберите *Да*.

Автоподтв. всех зпр — для вывода запроса на подтверждение приема настроек конфигурации от сервера выберите *Нет*.

Аутентификац. в сети — для аутентификации выберите *Да* и введите имя пользователя и пароль в полях *Имя польз. в сети* и *Пароль в сети*.

■ Перенос данных

Приложение *Перенос* позволяет копировать и синхронизировать контакты, записи календаря и другие данные, например видеоклипы и изображения, с совместимого телефона по каналу Bluetooth или через ИК-порт. Если оба устройства оснащены функцией Bluetooth и ИК-портом, рекомендуется использовать канал связи Bluetooth.

В зависимости от другого телефона синхронизация может быть невозможна, а данные могут копироваться только один раз.

Для переноса и синхронизации данных выполните следующие действия:

1. При использовании инфракрасного соединения поверните ИК-порты устройств друг к другу и включите их на обоих устройствах.

Выберите **Меню** > *Средства* > *Перенос*. Если приложение "Перенос" раньше не использовалось, отображается информация о приложении. Выберите **Продолж.**, чтобы начать перенос данных.

Если приложение "Перенос" использовалось ранее, выберите *Перег. данные*.

2. Выберите способ передачи данных: по каналу связи Bluetooth или через ИК-порт. При использовании технологии Bluetooth для переноса данных телефоны должны быть сопряжены.

В зависимости от типа другого телефона приложение можно передать и установить на другом телефоне для обеспечения переноса данных. Следуйте инструкциям.

3. Выберите, какое содержимое требуется перенести на телефон.
4. Содержимое переносится в телефон. Продолжительность переноса данных зависит от объема этих данных. Перенос можно прервать и продолжить его в другое время.

■ Голос

В приложении *Голос* можно выбрать голос и язык, используемые при чтении текстовых сообщений, и изменить такие настройки голоса, как скорость и громкость. Выберите **Меню** > *Средства* > *Голос*.

Для просмотра информации о голосе выполните прокрутку вправо, выделите голос и выберите **Функции** > *Сведения о голосе*.

Для проверки звучания выделите голос и выберите **Функции** > *Воспроизвести голос*.

■ Мастер настройки

Приложение *Мастер нстр.* выполняет конфигурацию настроек оператора (MMS, GPRS и Интернет) и электронной почты на основании информации, предоставленной оператором сотовой сети. Можно также конфигурировать другие настройки.

По вопросам использования этой услуги, включения соединения в режиме передачи данных или других услуг обратитесь к оператору сотовой сети или поставщику услуг.

Для изменения настроек выберите **Меню** > *Средства* > *Мастер нстр.* и объект, который требуется сконфигурировать.

■ Настройки управления касанием

Некоторые функции телефона поддерживают управление касанием. Функция *Парам. управления* позволяет настроить команды управления касанием.

Выберите **Меню** > *Средства* > *Парам. управления* и одну из следующих настроек:

Чтение SMS > *Вкл.* — включение функции прослушивания полученных сообщений при двойном касании верхней части клавиатуры.

Управление нажатием — включение управления касанием для режима спорта (*Управл. с обучением*) или музыки (*Муз. проигрыватель*). Чтобы отключить управление касанием для обоих режимов, выберите *Откл.*

13. Связь с устройствами

■ Пакет PC Suite

Телефон может работать с различными коммуникационными приложениями и компьютерными программами. Приложения из пакета Nokia PC Suite позволяют синхронизировать контакты, записи календаря, список дел и заметки между телефоном и совместимым компьютером или удаленным Интернет-сервером (услуга сети).

Для копирования музыкальных файлов с компакт дисков и переноса их на телефон используйте приложение Nokia Music Manager.

Дополнительную информацию о пакете PC Suite и ссылку на центр загрузки можно найти на страницах поддержки веб-узла компании Nokia по адресу www.nokia.com/support.

■ Соединение Bluetooth

Технология Bluetooth обеспечивает мобильную связь между электронными устройствами в пределах максимального диапазона 10 метров. С помощью канала связи Bluetooth можно передавать изображения, видеоклипы, текст, визитные карточки, заметки календаря, а также устанавливать беспроводное соединение с другими совместимыми устройствами Bluetooth, например, с компьютером.

Данное устройство совместимо со спецификациями Bluetooth 2,0 и поддерживает следующие профили Bluetooth: профиль группового доступа, профиль громкой связи, профиль мини-гарнитуры, основной графический профиль, профиль загрузки объекта, профиль передачи файлов, профиль удаленного доступа, профиль последовательного порта, профиль группового доступа и обмена данными, и профиль доступа к SIM-карте. Для обеспечения совместимости устройств Bluetooth используйте аксессуары, рекомендованные корпорацией Nokia для данного устройства. Информацию о совместимости данного устройства с другими устройствами можно получить у изготовителей этих устройств.

В некоторых странах на применение устройств Bluetooth могут быть наложены ограничения. Информацию об этом можно получить в местных органах власти или у поставщика услуг.

При работе функции Bluetooth (в том числе и в фоновом режиме во время использования других функций) расходуется дополнительная энергия аккумулятора, поэтому время работы устройства сокращается.

Настройки соединения Bluetooth

Выберите **Меню** > *Связь* > *Bluetooth*.

При первом запуске связи Bluetooth необходимо ввести имя телефона.

Bluetooth — включение или выключение функции Bluetooth (*Вкл./Откл.*).

Доступ к телефону > *Доступен всем* — установка разрешения на обнаружение Вашего телефона другими устройствами Bluetooth. Из соображений безопасности рекомендуется по возможности пользоваться режимом *Скрыт*.

Имя телефона — ввод имени для Вашего телефона.

Удаленн. доступ SIM > *Включено* — другое устройство (например автомобильный комплект) может использовать SIM-карту телефона с помощью технологии Bluetooth (режим доступа к SIM-карте).

Когда мобильное устройство находится в режиме удаленного доступа к SIM-карте, можно выполнять и принимать вызовы только с использованием подключенного совместимого аксессуара, например, с помощью автомобильного комплекта. Этот режим позволяет выполнять вызовы только на сохраненные в устройстве номера службы экстренной помощи. Для выполнения вызовов с устройства на другие номера необходимо сначала отключить режим удаленного доступа к SIM-карте. Если активна функция блокировки устройства, сначала введите код, чтобы его разблокировать.

Передача данных с использованием технологии Bluetooth

Одновременно поддерживается только одно активное соединение Bluetooth.

1. Откройте приложение, в котором сохранен объект для передачи. Например, для передачи фотографии на другое устройство откройте приложение "Галерея".
2. Выделите объект, который требуется передать, и выберите **Функции** > *Перегать* > *По каналу Bluetooth*.
3. Телефон начинает поиск доступных устройств. Сопряженные устройства помечаются значком ✕ .

Чтобы прервать поиск, выберите **Стоп**. Список устройств перестает пополняться, и можно приступить к установлению соединения с любым из обнаруженных на текущий момент устройств.





При выполнении процедуры поиска некоторые устройства могут показывать только уникальные адреса (адреса устройств). Для определения уникального адреса своего телефона введите код ***#2820#** в режиме ожидания.

Если поиск устройств уже был выполнен ранее, на дисплей сначала выводится список найденных ранее устройств. Для запуска нового поиска выберите **Новый поиск**. При выключении телефона список устройств очищается, поэтому перед передачей данных необходимо выполнить повторный поиск устройств.

4. Выделите устройство, к которому требуется подключиться, и выберите его. Передаваемый объект копируется в папку "Исходящие", а на дисплее появляется сообщение *Устанавливается соединение*.
5. Сопряжение:
 - Если другое устройство перед передачей данных запрашивает сопряжение, подается тональный сигнал, а на дисплей выводится запрос на ввод кода доступа.
 - Придумайте свой код доступа (от 1 до 16 цифр) и передайте его пользователю другого устройства. Код доступа используется только один раз, поэтому запоминать его не требуется.
 - После сопряжения устройство сохраняется на экране *Сопряженн. устр-ва*.

6. После успешного установления соединения на дисплей выводится сообщение *Выполняется передача данных*.

Данные, принятые по каналу связи Bluetooth, помещаются в папку *Входящие* приложения *Сообщ.*

Значки различных устройств:  (*Компьютер*),  (*Телефон*),  (*Аудио / Вигео*) и  (*Устр-во Bluetooth*).

Если происходит сбой передачи, сообщение или данные удаляются. Сообщения, передаваемые по каналу связи Bluetooth, не сохраняются в папке *Черновики* приложения *Сообщ.*

Экран сопряженных устройств

Сопряженные устройства отмечаются значком  в списке результатов поиска. Чтобы открыть список сопряженных устройств, в главном экране Bluetooth выполните прокрутку вправо.

Не принимайте вызовы по каналу Bluetooth от ненадежных источников.

Для сопряжения с устройством выберите **Функции** > *Нов. сопр. устр-во*. Телефон начнет поиск устройств. Выделите устройство, сопряжение с которым требуется установить, и выберите его. Обменяйтесь с пользователем другого устройства кодами доступа. Устройство добавляется в список *Сопряженн. устр-ва*.

Для отмены сопряжения выделите устройство, сопряжение с которым требуется отменить, и нажмите клавишу очистки или выберите **Функции** > *Удалить*. Для отмены всех сопряжений выберите **Функции** > *Удалить все*.

Для настройки авторизации устройства выделите устройство и выберите **Функции** > *Уст. как разреш.*. Соединение телефона с этим устройством может быть установлено без подтверждения. Специальное подтверждение или разрешение не требуются. Такое состояние следует присваивать только собственным устройствам, которыми не могут воспользоваться посторонние, например, компьютеру, или устройствам, которые принадлежат лицам, пользующимся Вашим доверием. Рядом с разрешенными устройствами на экране *Сопряженн. устр-ва* появляется значок . Если выбрано *Уст. как запрещ.*, каждый запрос на установление соединения от этого устройства требует отдельного подтверждения.

Прием данных с использованием технологии Bluetooth

При приеме данных с использованием технологии Bluetooth подается тональный сигнал, а на дисплей выводится запрос на подтверждение приема сообщения. В случае подтверждения принятый объект помещается в папку *Входящие* приложения *Сообщ.*

Завершение соединения Bluetooth

Соединение Bluetooth завершается автоматически после передачи или приема данных.

■ Чат

Чат (услуга сети) позволяет общаться с другими пользователями этой услуги с помощью текстовых сообщений, а также участвовать в дискуссионных форумах (чат-группах) по определенным темам. Вход в чат-сервер поставщика услуг возможен после оформления подписки на услугу чата.

Сведения о предоставлении услуг чата, а также информацию о ценах и тарифах можно получить у оператора сотовой сети или поставщика услуг. Необходимые инструкции по использованию услуг также можно получить у поставщика услуг.

Для доступа к услуге чата необходимо сохранить настройки данной услуги в телефоне. Настройки можно получить в сообщении конфигурации от оператора сотовой сети или поставщика этой услуги. Можно также ввести их вручную. См. раздел "Настройки чата" на стр. 102.

Подключение к чат-серверу

Выберите **Меню** > *Связь* > *Чат*.

1. Для выполнения входа в другое время выберите **Функции** > *Регистрация*.
2. Введите идентификатор пользователя и пароль. Для получения идентификатора пользователя и пароля обратитесь к поставщику услуг.

Для выхода из услуги выберите **Функции** > *Завершить работу*.

Настройки чата

Выберите **Меню** > *Связь* > *Чат* > **Функции** > *Настройки* > *Настройки чата* и одну из следующих настроек:

Свой псевдоним — выберите *Да* для ввода своего псевдонима (не более 10 символов).

Показ. мою гоступн. — чтобы информация о Вашем участии в чате отображалась только пользователям, включенным в список контактов, выберите *Только чат-контактам*. Если другие пользователи не должны знать о Вашем участии в чате, выберите *Никому*.

Принимать сообщения — выберите *Все, Из чат-контактов* или *Нет*.

Принимать приглаш. — выберите *Все, Из чат-контактов* или *Нет*.

Могут быть доступны и другие настройки.

Выберите **Меню** > *Связь* > *Чат* > **Функции** > *Настройки* > *Параметры сервера* и одну из следующих настроек:

Серверы — для изменения настроек соединения выделите сервер и выберите **Функции** > *Изменить*. Значения настроек можно уточнить у поставщика услуг. Для определения настроек нового сервера выберите **Функции** > *Новый сервер*. Для удаления сервера выделите его и выберите **Функции** > *Удалить*.

Основной сервер — выберите стандартный сервер.

Тип чат-регистр.ц. — для автоматического подключения к чат-серверу в течение определенного времени и даты выберите *Автоматически*. Для установления автоматического подключения только в домашней сети выберите *Авт. в дом. сети*. Для автоматического подключения при запуске приложения чата выберите *При зап. прилож.* Для подключения вручную выберите *Вручную*.

Дни автоподключ. и *Часы автоподключ.* — определение времени для автоматической установки подключения. Эти настройки доступны только в том случае, если для параметра *Тип чат-регистр.ц.* установлено значение *Автоматически* или *Авт. в дом. сети*.

Присоединение к чат-группе и выход из нее

Выберите **Меню** > *Связь* > *Чат* > *Чат-группы*.

Чат-группы доступны только в том случае, если они поддерживаются поставщиком услуг.

Для присоединения к чат-группе выделите группу в списке и нажмите клавишу прокрутки. Чтобы присоединиться к чат-группе, которая отсутствует в списке групп, но для которой известен идентификатор, выберите **Функции** > *Войти в нов.группу*. Введите идентификатор группы и нажмите клавишу прокрутки.

Выделите группу, затем выберите **Функции** > *Группа* и одну из следующих функций: *Сохранить* — сохранение группы в списке *Чат-группы*, *Удалить* — удаление группы, *Показать участников* — просмотр списка участников группы и *Информация* — просмотр идентификатора группы, темы, участников, прав администрирования группы и возможности передачи личных сообщений в группе.

Для выхода из чат-группы выберите **Функции** > *Выйти из группы*.

Поиск групп и участников чата

Для поиска групп выберите **Меню** > *Связь* > *Чат* > *Чат-группы* > **Функции** > *Поиск*. Чат-группы можно искать по следующим категориям: *Имени группы*, *Теме* или *Участникам* (идентификатор пользователя). Для присоединения к группе, найденной в результате поиска, или ее сохранения выделите группу и выберите **Функции** > *Присоединиться* или *Сохранить*. Для выполнения повторного поиска выберите **Функции** > *Новый поиск*.

Для поиска новых контактов выберите *Чат-контакты* > **Функции** > *Новый чат-контакт* > *Найти на сервере*. Поиск можно выполнять по следующим категориям: *Имени пользоват.*, *Ид. пользователя*, *Тел. номеру* и *Адресу эл. почты*. Для выполнения повторного поиска выберите **Функции** > *Новый поиск*. Чтобы начать сеанс чата с найденным пользователем, выделите этого пользователя и выберите **Функции** > *Открыть сеанс*. Для сохранения пользователя в приложении "Контакты" выберите *В чат-контакты*. Чтобы

пригласить пользователя присоединиться к группе, выберите [Передать приглаш..](#)

Для отображения на экране дополнительных результатов поиска выберите [Функции](#) > [Новый поиск](#) > [Еще результаты](#).

Общение в чат-группе

Выберите [Меню](#) > [Связь](#) > [Чат](#) > [Чат-группы](#).

После присоединения к чат-группе можно просматривать сообщения, которыми обмениваются участники группы, а также передавать собственные сообщения.

Для передачи сообщения введите текст сообщения и нажмите клавишу прокрутки.

Для передачи личного сообщения участнику группы (если это разрешено в группе) выберите [Функции](#) > [Перег. частн. сбщ.](#), выберите адресата, введите текст сообщения и нажмите клавишу прокрутки.

Для ответа на полученное личное сообщение выделите это сообщение и выберите [Функции](#) > [Ответить](#).

Для передачи приглашения на участие в группе пользователям, подключенным к сети (если это разрешено в группе), выберите [Функции](#) > [Передать приглаш..](#), выберите контакты, которым необходимо послать приглашение, введите текст приглашения и выберите [Готово](#).

Запись сообщений

Для записи сообщений, которыми обмениваются участники чат-группы или индивидуального сеанса чата, выберите [Функции](#) > [Записать сеанс](#). Введите имя файла сообщений и нажмите клавишу прокрутки. Для прекращения записи выберите [Функции](#) > [Остановить запись](#).

Файлы с записанными сообщениями сохраняются в приложении "Заметки". См. раздел "Заметки" на стр. 69.

Открытие и просмотр индивидуальных сеансов

Выберите [Меню](#) > [Связь](#) > [Чат](#) > [Сеансы](#).

На дисплее отображается список пользователей, с которыми открыты сеансы чата.

Значок  рядом с именем пользователя указывает на то, что от этого пользователя получено новое сообщение.

Для просмотра текущего сеанса выделите пользователя и нажмите клавишу прокрутки. Для передачи сообщения введите текст сообщения и нажмите клавишу прокрутки. Для возврата к списку сеансов без закрытия сеанса выберите **Назад**.

Чтобы открыть новый сеанс, выберите **Функции** > **Новый сеанс** > **Выб. получателя** для выбора контакта из списка сохраненных чат-контактов, подключенных к сети, или **Ид. пользователя** для ввода идентификатора пользователя.

Чтобы закрыть сеанс, выберите **Функции** > **Закрыть сеанс**. Открытые сеансы автоматически закрываются при завершении работы приложения "Чат".

Для сохранения пользователя в списке чат-контактов выделите этого пользователя и выберите **Функции** > **В чат-контакты**.

Чтобы запретить прием сообщений от определенных пользователей, выберите **Функции** > **Парам. блокировки** и одну из следующих функций:

В список заблокир. — блокировка сообщений от выбранного участника.



Доб. ид. в спис. вручную — введите идентификатор пользователя и нажмите клавишу прокрутки.

Список заблокир. — просмотр списка пользователей, сообщения которых блокируются.

Разблокировать — выберите пользователя, которого требуется удалить из списка заблокированных контактов, и нажмите клавишу прокрутки.

Чат-контакты

Выберите **Меню** > **Связь** > **Чат** > **Чат-контакты**.

На дисплее появляется список сохраненных чат-контактов. Значок  обозначает контакты, которые в данный момент подключены к сети, а значок  — отключенные контакты.

Для создания нового контакта выберите **Функции** > *Новый чат-контакт*. Заполните поля *Имя в чате* и *Иг. пользователя* и выберите **Готово**.

Для просмотра информации о контакте выделите этот контакт и выберите **Функции** > *Инф. о контакте*.

Выделите контакт, затем выберите **Функции** и одну из следующих функций:

Открыть сеанс — открытие нового сеанса или продолжение открытого сеанса с этим контактом.

Инф. о контакте — просмотр информации о контакте.

Вкл. контроль — получение уведомлений об изменении состояния подключения (подключен или отключен) для этого чат-контакта.

В группах — просмотр групп, в которых участвует этот чат-контакт.

Парам. блокировки — запрет или разрешение приема сообщений от контакта.

Перезагр. гоступность — обновление информации о состоянии подключения контактов к сети (подключены или нет). Эта функция недоступна, если в меню *Настройки чата* выбрано значение *Обновл. гоступн.* > *Автоматически*.

Функции редактур. — изменение информации о контакте, удаление контакта, перемещение контакта или получение уведомлений об изменении состояния контакта.

Создание новой чат-группы

Выберите **Меню** > *Связь* > *Чат* > *Чат-группы* > **Функции** > *Новая группа*. Введите настройки группы:

Имя группы, *Тема группы* и *Приветствие*, которые передаются участникам, присоединяющимся к группе.

Размер группы — определение максимального количества пользователей, участвующих в группе.

Разрешить поиск — разрешение или запрет поиска чат-группы другими пользователями.

Права администр. — выделите участников чат-группы, которым необходимо предоставить права администрирования и права на приглашение в группу новых контактов.

Состав группы — см. раздел "Ограничение доступа к чат-группе" на стр. 107.

Запрещ. — отображение списка запрещенных пользователей.

Частные сообщения — разрешение или запрет обмена личными сообщениями между участниками.

Идентиф. группы — идентификатор группы создается автоматически, возможность изменения не предусмотрена.

Ограничение доступа к чат-группе

Чат-группу можно сделать закрытой путем создания списка участников группы. Участие в такой группе разрешено только пользователям, включенным в список. Выберите экран *Чат-группы*, выделите группу и выберите *Функции > Группа > Настройки > Состав группы > Выбранные*.

■ Диспетчер соединений

Выберите *Меню > Связь > Дисп. соед.*

В диспетчере соединений можно определить состояние нескольких соединений в режиме передачи данных, просмотреть сведения об объеме переданных и принятых данных, а также закрыть неиспользуемые соединения.

При открытии диспетчера соединений отображается следующая информация:

- Открытые соединения в режиме передачи данных. Значок **D** обозначает *Передача данных*, а значок  — *Пакетн. данные*.
- Состояние всех соединений.
- Объем принятых и переданных данных для каждого соединения (только для соединений в режиме пакетной передачи данных).
- Продолжительность каждого соединения (только для соединений в режиме передачи данных).



Примечание. Фактическая стоимость телефонных разговоров и услуг, начисляемая вашим поставщиком услуг, может изменяться в зависимости от характеристик сети, способа округления при выставлении счета, налоговых ставок и прочих факторов.

Просмотр сведений о соединениях

Для просмотра информации о соединении выделите требуемое соединение и выберите **Функции** > *Сведения*.

Завершение соединений

Для завершения соединения выделите его и выберите **Функции** > *Разъединить*. Для завершения всех активных соединений выберите **Функции** > *Разъединить все*.

■ **Услуга РТТ**

Услуга РТТ (услуга сети) позволяет отправлять голосовые сообщения в реальном времени с использованием IP-протокола (услуга сети) на базе сети GSM / GPRS. Услуга РТТ обеспечивает прямую голосовую связь, которая устанавливается нажатием одной клавиши.

Перед использованием услуги РТТ необходимо определить точку доступа и настройки услуги РТТ. Настройки можно получить от поставщика услуги РТТ в сообщении конфигурации.

Во время сеанса связи РТТ один человек говорит, а остальные слушают его через встроенный громкоговоритель. Участники беседы могут отвечать друг другу по очереди. Поскольку в конкретный момент времени может говорить только один участник, максимальная продолжительность разговора для каждого пользователя ограничена.

Телефонные вызовы всегда получают более высокий приоритет по сравнению с вызовами РТТ.

Помимо счетчиков пакетных данных в списках последних вызовов приложения *Журнал* регистрируются только индивидуальные вызовы. Участники должны подтверждать факт установления связи, если это возможно, поскольку другие способы, подтверждающие принятие вызова абонентом, отсутствуют.

Получить информацию об услугах и тарифах, а также оформить подписку можно у поставщика услуг или оператора сотовой сети. Следует учитывать, что услуги роуминга могут иметь более жесткие ограничения, чем услуги домашней сети.

После подключения к услуге РТТ можно пользоваться другими функциями телефона. Многие услуги обычной голосовой связи (например, голосовая почта) недоступны для соединений РТТ.

Определение точки доступа услуги РТТ

Некоторые поставщики услуг требуют использовать точку доступа в Интернет в качестве стандартной точки доступа. Другие поставщики допускают использование точки доступа WAP. Дополнительную информацию можно получить у поставщика услуг.

Если соединение WAP отсутствует и его необходимо настроить, обратитесь за помощью к поставщику услуг.

Настройки услуги РТТ

Настройки услуги РТТ можно получить у оператора сотовой сети или поставщика услуг. Настройки можно получить в сообщении конфигурации.

Для просмотра и изменения настроек РТТ выберите **Меню** > **Связь** > **РТТ** > **Функции** > **Настройки**.

Настройки польз.

Входящ. вызовы РТТ — для отображения уведомлений о входящих вызовах выберите **С уведомлением**. Для автоматического ответа на вызовы РТТ выберите **Автоприем**. Если не требуется отвечать на вызовы РТТ, выберите **Запрещено**.

Сигнал РТТ — выбор сигнала входящих вызовов РТТ. Выберите **Загано режимом**, чтобы настройка сигнала входящего вызова для услуги РТТ выбиралась, исходя из настроек режима. Например, если установлен режим без звука, функция РТТ не принимает вызовы (настройка "do not disturb (DND)"), а устройство становится недоступным для других устройств, использующих функцию РТТ, за исключением запросов обратного вызова.

Сигнал запроса — выбор мелодии для запросов обратного вызова.

Запуск приложения — для автоматического запуска услуги РТТ выберите *Автоматич. всегда*. Для автоматического запуска услуги РТТ только в домашней сети выберите *Автом. в дом. сети*.

Псевдоним по умолч. — ввод псевдонима, отображаемого для других пользователей. Поставщик услуг может запретить изменение данной функции в телефоне.

Показ. мой агр. РТТ — выберите *Никогда*, чтобы скрыть собственный адрес РТТ от других участников канала РТТ и индивидуальных вызовов.

Показ. мое сост. — выберите *Да* для отображения своего состояния или *Нет* для его скрытия.

Парам. подключения

Домен — введите имя домена, полученное от поставщика услуг.

Имя точки доступа — введите имя точки доступа РТТ. Имя точки доступа необходимо для установления соединения в сети GSM/GPRS.

Адрес сервера — введите IP-адрес или имя домена сервера РТТ, полученное от поставщика услуг.

Имя пользователя — введите имя пользователя, полученное от поставщика услуг.

Пароль — введите пароль, используемый для входа в услугу РТТ.

Вход в услугу РТТ

Выберите **Меню** > *Связь* > *РТТ* или нажмите клавишу РТТ. Вход в услугу РТТ выполняется автоматически после ее запуска.

Если вход выполнен успешно, функция РТТ автоматически подключается к каналам, которые были активны в момент последнего закрытия приложения. При разрыве соединения устройство автоматически пытается повторить вход до тех пор, пока не будет выбран выход из услуги РТТ.

Значок  обозначает соединение РТТ.

Значок  показывает, что для услуги РТТ установлена настройка "do not disturb (DND)".

Выход из услуги РТТ

Выберите **Меню** > **Связь** > **РТТ** > **Функции** > **Выйти**. На дисплее появляется сообщение *Отключить функцию РТТ после выхода из приложения?* Выберите **Да** для выхода и закрытия услуги. Для работы приложения в фоновом режиме выберите **Нет**.

Выполнение индивидуального вызова



Внимание! Не подносите устройство к уху при включенном громкоговорителе, так как громкость может быть очень велика.

1. Выберите **Меню** > **Связь** > **РТТ** > **Функции** > **Контакты РТТ**, выделите контакт, с которым хотите поговорить, и нажмите клавишу РТТ.
2. После установления соединения для разговора с другим участником нажмите клавишу РТТ и удерживайте ее нажатой до тех пор, пока не закончите говорить.

Выберите **Функции** > **Откл. громкоговорит./Вкл. громкоговорит.**, чтобы использовать динамик или громкоговоритель телефона для соединения РТТ.

3. Для завершения вызова РТТ выберите **Разъединить**. Если активно несколько вызовов РТТ, выберите **Функции** > **Отключить**.

Ответ на вызов РТТ

Если в меню **Настройки польз.** для настройки **Входящ. вызовы РТТ** выбрано значение **С уведомлением**, при входящем вызове выдается короткий тональный сигнал. Для приема вызова выберите **Принять**. Для отключения сигнала выберите **Тихо**. Для отклонения вызова нажмите клавишу разъединения.

Выполнение группового вызова РТТ

Для вызова группы людей выберите **Функции** > **Контакты РТТ**, затем выберите **Функции** > **Групповой вызов РТТ**, отметьте контакты, которым необходимо позвонить, выделив их и нажав клавишу прокрутки, после чего нажмите клавишу РТТ.

Подписка на состояние входа других пользователей

Чтобы оформить или отменить подписку на состояние входа других пользователей услуги РТТ, выберите **Функции** > *Контакты РТТ*, выделите контакт и выберите **Функции** > *Показать состояние* или *Скрыть состояние*.

Запросы обратного вызова

Передача запроса обратного вызова

Если на индивидуальный вызов ответ не поступил, можно передать абоненту запрос обратного вызова. Запрос обратного вызова можно передать несколькими способами.

- Для передачи запроса обратного вызова из приложения *Контакты РТТ* выделите контакт и выберите **Функции** > *Передать запрос*.
- Для передачи запроса обратного вызова из приложения *Контакты* выделите контакт и выберите **Функции** > *Функции РТТ* > *Передать запрос обр. выз.*

Ответ на запрос обратного вызова

Если кто-либо передает Вам запрос обратного вызова, в режиме ожидания отображается сообщение *1 новый запрос обратного вызова*. Выберите **Показ**, для открытия папки *Вход. запросы*. Выделите контакт и нажмите клавишу РТТ.

Каналы

При подключении к каналу все присоединенные к нему участники могут слышать то, что Вы говорите. Одновременно можно включить до пяти каналов. Если включено несколько каналов, выберите **Перекл.** для переключения между каналами.

Каждый участник канала идентифицируется именем пользователя, которое предоставляет поставщик услуг. Участник канала может выбрать для каждого канала свой псевдоним, который отображается для идентификации вызывающего абонента.

Каналы регистрируются с помощью адреса в Интернете. Один из участников регистрирует Интернет-адрес канала в сети при первом присоединении к каналу.

Создание собственного канала

1. Выберите **Функции** > *Каналы РТТ*.
2. Выберите **Функции** > *Новый канал* > *Создать новый*.
3. Введите *Имя канала*.
4. Выберите значение уровня для настройки *Доступность канала*.
5. Введите свой псевдоним в поле *Псевдоним в канале*.
6. Чтобы добавить мини-картинку для группы, выберите *Логотип канала*, затем выберите изображение.
7. Выберите **Готово**. После создания канала появляется запрос на передачу приглашений на присоединение к каналу. Приглашения передаются в виде текстовых сообщений.

Присоединение к предварительно настроенному каналу

Предварительно настроенный канал — это группа, созданная и настроенная поставщиком услуг. Участие в этом канале и его использование разрешено только предварительно определенным пользователям. При подключении к существующему каналу необходимо ввести Интернет-адрес этого канала.

Дополнительную информацию о каналах можно получить у оператора сотовой сети или поставщика услуг. Информацию можно получить в текстовом сообщении.

1. Выберите **Функции** > *Каналы РТТ*.
2. Выберите **Функции** > *Новый канал* > *Добав. существующ.*
3. Введите *Имя канала*, *Адрес канала* и *Псевдоним в канале*. Можно также добавить *Логотип канала*.
4. Выберите **Готово**.

Ответ на приглашение на присоединение к каналу

Для сохранения полученного приглашения на присоединение к каналу выберите **Функции** > *Сохранить канал РТТ*. Канал добавляется в список контактов РТТ на экране каналов. После сохранения приглашения на присоединение к каналу появляется запрос на присоединение к каналу.

Сеансы РТТ

Сеансы РТТ отображаются на экране РТТ в виде окон вызовов, которые предоставляют информацию о состоянии сеансов РТТ:

Значок  обозначает текущий активный сеанс РТТ.

Ждите — отображается при нажатии и удержании клавиши РТТ в то время, как другой участник еще говорит в сеансе РТТ.

Говорите — отображается при нажатии и удержании клавиши РТТ и получении возможности говорить.

В текстовом поле отображается псевдоним для индивидуальных вызовов или имя канала для канальных вызовов. Для группового вызова отображается сообщение *Группов. вызов*.

Выберите **Функции** и одну из следующих функций:

Вкл. громкоговорит./Откл. громкоговорит. — включение и выключение громкоговорителя.

Отключить — закрытие выбранного сеанса РТТ и окна вызова.

Контакты РТТ — открытие списка контактов РТТ.

Каналы РТТ — открытие списка каналов РТТ.

Входящие запросы — открытие папки входящих запросов обратного вызова.

Журнал РТТ — просмотр журнала РТТ.

Настройки — доступ к основным настройкам РТТ.

Для групповых вызовов и каналов доступны дополнительные функции:

Активные участники — просмотр списка активных участников группы.

Передать приглашен. — открытие экрана приглашений (доступно только для собственных и открытых каналов).

■ Удаленная синхронизация

Выберите **Меню** > *Связь* > *Синхр.*

Синхр. позволяет синхронизировать календарь, контакты или заметки телефона с различными календарями и телефонными книгами в

Интернете или на компьютере. В приложении синхронизации применяется протокол синхронизации SyncML.

Создание нового профиля синхронизации

1. Если в телефоне не задано ни одного профиля синхронизации, на дисплей выводится запрос на создание нового профиля. Выберите **Да**.

Для создания нового профиля и его добавления к уже существующим профилям выберите **Функции > Нов. проф. синхр.** Выберите, какие значения настроек требуется взять в качестве основы для нового профиля: значения, используемые по умолчанию, или значения настроек одного из существующих профилей.

2. Определите **Приложения**, с которыми необходимо выполнить синхронизацию.

Выберите приложение, нажмите клавишу прокрутки и измените настройки синхронизации:

Включить в синхр. — включение или отключение синхронизации.

Удаленная БД — имя используемой удаленной базы данных.

Тип синхронизации — выберите **Обычный** для синхронизации данных телефона и удаленной базы данных, **Обновить тлф** для синхронизации только данных телефона или **Обновить сервер** для синхронизации только данных удаленной базы данных.

3. Определите **Парам. подключ.:**

Версия сервера, Идентификат. сервера, Канал прдч данных, Адрес сервера, Порт, Имя пользователя и Пароль — требуемые значения настроек можно получить у поставщика услуг или системного администратора.

Точка доступа (доступно только при выборе значения **Интернет** в настройке **Канал прдч данных**) — выбор точки доступа для установки соединения в режиме передачи данных.

Разреш. запр. синхр. > Да — разрешение серверу на запуск синхронизации.

Прин. все запр. синхр > Нет — запрос подтверждения перед запуском синхронизации с сервером.

Аутентифик. в сети — для аутентификации HTTPS выберите *Да* и введите имя пользователя и пароль в полях *Имя польз. в сети* и *Пароль в сети*.

Синхронизация данных

На главном экране выделите профиль и выберите **Функции** > *Синхронизация*. Отображается состояние синхронизации.

Чтобы отменить синхронизацию, не дожидаясь ее завершения, выберите **Отмена**.

Пользователь получает уведомление об окончании синхронизации.

По завершении синхронизации выберите **Функции** > *Показать журнал*, чтобы открыть файл журнала, содержащий результат синхронизации (*Завершено* или *Не завершено*), а также количество контактов и записей календаря, которые были добавлены, обновлены, удалены или отклонены (не синхронизированы) в телефоне и на сервере.

■ ИК-порт

С помощью ИК-порта можно установить соединение между двумя устройствами и передавать данные с одного устройства на другое. ИК-порт позволяет передавать на совместимые устройства визитные карточки, заметки календаря, мультимедийные файлы и другие данные.

Передача и прием данных

1. Расположите устройства таким образом, чтобы ИК-порты были направлены друг на друга. Расположение устройств имеет более важное значение, чем угол и расстояние между ними.
2. Включите ИК-порта на своем устройстве, выбрав **Меню** > *Связь* > *ИК-порт*. Включите ИК-порт на другом устройстве. Подождите несколько секунд, пока не установится инфракрасное соединение.

3. Чтобы передать какой-либо файл, найдите его в приложении или в диспетчере файлов и выберите **Функции** > *Передать* > *Через ИК-порт*.

Если передача данных не выполняется вскоре после активации ИК-порта, соединение отключается и необходимо установить его повторно.

Все объекты, получаемые через ИК-порт, помещаются в папку *Входящие* в приложении *Сообщ.*

■ Модем

Для использования устройства в качестве модема необходимо следующее:

- На компьютере должно быть установлено коммуникационное программное обеспечение.
- Должна быть оформлена подписка на услуги сети, предоставляемые оператором сотовой сети или поставщиком Интернет-услуг.
- На компьютере должны быть установлены соответствующие драйверы. Потребуется установка драйверов для соединения посредством кабеля, а также установка или обновление драйверов Bluetooth или ИК-порта.

Выберите **Меню** > *Связь* > *Модем*.

Для подключения устройства к совместимому компьютеру нажмите клавишу прокрутки. Поверните ИК-порт устройства к ИК-порту компьютера и уберите все предметы с линии видимости.

Для подключения устройства к компьютеру с помощью беспроводной технологии Bluetooth, установите соединение с компьютера. Активируйте функцию Bluetooth на устройстве, выбрав **Меню** > *Связь* > *Bluetooth*, и выберите *Bluetooth* > *Вкл.*

Если для подключения устройства к компьютеру используется кабель, установите соединение с компьютера.

Пока устройство используется в качестве модема, некоторые другие функции связи могут быть недоступны.

■ Кабель USB для передачи данных

Кабель USB используется для передачи данных между телефоном и совместимым компьютером. Кабель USB можно также использовать с продуктом Nokia PC Suite.

Выберите **Меню** > **Связь** > **Кабель**. Выберите тип соединения посредством кабеля USB: *Проигрыв. мультимед.*, *PC Suite* или *Передача данных*. Для запроса типа соединения при каждом подключении кабеля выберите *Запрос при подключ.*.

Если выбраны типы соединения *Передача данных* и *Проигрыв. мультимед.*, телефон переходит в автономный режим и ограничивает прием и передачу вызовов.

После передачи данных убедитесь в том, что можно безопасно отсоединить кабель USB для передачи данных от ПК.

14. Музыка

■ Музыкальный проигрыватель

Для перехода в режим "Музыка" и запуска приложения *Муз. про-игрыватель* нажмите кнопку мгновенной замены.

Медиатека

Медиатека — база данных с доступными музыкальными дорожками. В медиатеке можно выбирать музыку для прослушивания, а также создавать списки воспроизведения или работать с ними.

Чтобы открыть медиатеку, выделите значок  на экране музыкального проигрывателя и нажмите клавишу прокрутки.

Для обновления медиатеки и поиска музыкальных дорожек в памяти телефона или на карте памяти выберите **Функции** > *Обновить медиатеку*. После выполнения обновления в медиатеке отображаются внесенные изменения.

Можно выбирать музыку в медиатеке различными способами. Для воспроизведения конкретного альбома выберите *Альбомы*, выделите альбом и выберите **Функции** > *Воспроизвести*. Для прослушивания отдельных дорожек из альбома выберите *Альбомы*, выберите альбом, отметьте дорожки и выберите **Функции** > *Воспроизвести*.

Списки дорожек

Для создания и сохранения собственного списка дорожек выберите *Списки дорожек* > **Функции** > *Нов. спис. дорожек*. Затем укажите, в какой памяти следует сохранить список дорожек, и введите его имя. Отметьте дорожки и нажмите клавишу прокрутки.

Для прослушивания дорожек из списка выберите *Списки дорожек*, выделите список дорожек, а затем выберите **Функции** > *Воспроизвести*.

Можно пополнять список дорожек из других окон. Чтобы добавить в список альбом, выберите *Альбомы*, перейдите к альбому, выделите его и выберите **Функции** > *В список дорожек* >



Сохраненный список. Выделите список дорожек, в который необходимо добавить альбом, и нажмите клавишу прокрутки.



Прослушивание музыки



Внимание! Слушайте музыку при умеренной громкости. Продолжительное прослушивание при большой громкости может привести к повреждению слуха.

Для начала или приостановки воспроизведения выберите .

Для остановки воспроизведения выберите . Для перехода к следующей или предыдущей дорожке выберите  или .

Для перемотки вперед или назад нажмите и удерживайте нажатой клавишу  или .

Для просмотра текущего списка воспроизведения выберите .

Чтобы вернуться в режим ожидания и оставить музыкальный проигрыватель работать в фоновом режиме, нажмите клавишу разъединения.

Для повторного воспроизведения музыкальных дорожек выберите **Функции** > **Повтор**. Выберите **Всех** для повторного воспроизведения всех дорожек, **Одной** для повторного воспроизведения текущей дорожки или **Откл.** для отключения повтора.

Для воспроизведения музыкальных файлов в случайном порядке выберите **Функции** > **В случайн. порядке**.

Управление музыкальным проигрывателем с помощью касания

Для приостановки и возобновления воспроизведения дважды коснитесь верхней части клавиатуры (слегка ударьте по ней).

Чтобы пропустить дорожку, дважды слегка ударьте кончиками пальцев по нижней части телефона с левой или правой стороны. Для использования функции управления касанием разрешите ее, выбрав **Парам. управления**.

См. раздел "Настройки управления касанием" на стр. 96.

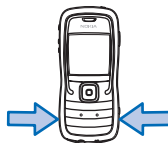

Настройки аудио

Настройки аудио позволяют изменить тональность и применить звуковые эффекты. Выберите **Функции** > *Настройки аудио*.

Эквалайзер

С помощью функции *Эквалайзер* можно изменить характер звучания воспроизводимой музыки путем усиления или ослабления частот.

Выберите **Функции** > *Настройки аудио* > *Эквалайзер*.

Для использования готовой настройки выделите ее и выберите **Функции** > *Включить*.

Создание новой настройки

1. Чтобы создать новую настройку, выберите **Функции** > *Новая настройка* и введите ее имя.
2. Для перемещения между частотными диапазонами выполните прокрутку влево или вправо. Для усиления или ослабления звука в частотном диапазоне выполните прокрутку вверх или вниз.
3. Выберите **Назад**.

■ Visual Radio

Приложение Visual Radio выполняет функцию FM-радиоприемника с автоматической настройкой и запоминанием каналов, а также позволяет отображать на дисплее видеoinформацию, относящуюся к радиопередаче, если прослушиваемая радиостанция предоставляет услугу Visual Radio. Услуга Visual Radio использует GPRS (услуга сети).

Условия, необходимые для использования услуги Visual Radio:

- Радиостанция и оператор сотовой связи должны поддерживать эту услугу.
- Для доступа к серверу Visual Radio оператора сотовой сети должна быть определена точка доступа Интернет.
- Для настроенной радиостанции должен быть задан правильный идентификатор услуги Visual Radio, и услуга Visual Radio должна быть разрешена.

Приложение Visual Radio недоступно в режиме *Автономный*.

Для FM-радиоприемника используется другая антенна, отличная от антенны мобильного устройства. Поэтому для работы FM-радиоприемника к устройству должна быть подключена совместимая минигарнитура или другой аксессуар.



Внимание! Слушайте музыку при умеренной громкости.

Продолжительное прослушивание при большой громкости может привести к повреждению слуха.



Во время прослушивания радиопередач можно выполнять вызовы и отвечать на них. На время телефонного вызова радиоприемник отключается.

Включение радиоприемника

Выберите **Меню** > **Музыка** > **Radio**, чтобы открыть Visual Radio.



Чтобы выключить радио, выберите **Выйти**.

Настройка и сохранение радиостанции

Для запуска поиска радиостанций при включенном радиоприемнике выделите  или  и нажмите клавишу прокрутки. Поиск прекращается, когда обнаружена какая-либо радиостанция. Для сохранения радиостанции выберите **Функции** > **Сохранить станцию**. Выделите радиостанцию и нажмите клавишу прокрутки. Введите название радиостанции и выберите **OK**.

Использование радиоприемника

Чтобы настроить громкость, нажимайте клавиши регулировки громкости..

Кнопки  и  служат для перехода к следующей или предыдущей сохраненной радиостанции. Эти кнопки недоступны, если не сохранено ни одной радиостанции.

При использовании совместимой мини-гарнитуры выбор сохраненной радиостанции возможен с помощью кнопки мини-гарнитуры.

Когда радиоприемник включен, выберите **Функции** и одну из следующих функций:

Вкл. видеослужбу — запуск просмотра визуального содержимого.

Каталог станций — включение каталога радиостанций (услуга сети) для поиска радиостанций в сотовой сети и их сохранения для последующего использования.

Сохранить станцию — сохранение радиостанции.

Станции — открытие списка радиостанций.

Ручная настройка — ввод частоты радиостанции вручную.

Вкл. громкоговорит. — прослушивание радио через громкоговоритель. Чтобы отключить громкоговоритель, выберите *Откл. громкоговорит.*

В фоновом режиме — переключение Visual Radio в фоновый режим и отображение экрана режима ожидания.

Настройки — изменение или просмотр настроек Visual Radio.

Выйти — выключение радио.

Список радиостанций

Включите радиоприемник и выберите **Функции** > *Станции*.

Список радиостанций служит для работы с сохраненными радиостанциями. При открытии списка выделяется текущая радиостанция (если она сохранена). В противном случае выделяется первая сохраненная радиостанция.

Выберите **Функции** и одну из следующих функций:

Станция > *Прослушать* — прослушивание выбранной радиостанции.

Станция > *Изменить* — просмотр настроек выделенной радиостанции. См. раздел "Настройка радиостанции" на стр. 123.

Станция > *Переместить* — изменение номера радиостанции в списке.

Станция > *Удалить* — удаление выделенной радиостанции из списка радиостанций.

Каталог станций — включение каталога радиостанций (услуга сети).

Настройка радиостанции

Выделите радиостанцию в списке радиостанций, нажмите клавишу прокрутки и выберите *Изменить* для изменения следующих настроек:

Имя — изменение названия радиостанции.

Регион — изменение положения радиостанции в списке.

Частота — изменение частоты радиостанции.

Идентиф. видеослужбы — изменение идентификатора видеослужбы.

Включить видеослужбу — разрешение или запрет показа визуального содержимого текущей радиостанции.

Просмотр визуального содержимого

Можно просматривать визуальное содержимое радиостанции, если она сохранена в списке радиостанций и для нее включена видеослужба.

Получить информацию об услугах и тарифах, а также оформить подписку можно у поставщика услуг или оператора сотовой сети.

Для просмотра визуального содержимого текущей радиостанции выделите значок  и нажмите клавишу прокрутки.

Если идентификатор видеослужбы не был сохранен в списке радиостанций, выдается соответствующий запрос. Введите идентификатор видеослужбы и выберите **OK**. Если идентификатор видеослужбы отсутствует, выберите **Загрузка** для доступа к каталогу радиостанций (услуга сети).

Для завершения приема визуального содержимого без выключения FM-радиоприемника выберите **Заккрыть**.

Для настройки подсветки и тайм-аута заставки выберите **Функции** > *Настройки дисплея*.

Настройки приложения Visual Radio

Когда радиоприемник включен, выберите **Функции** > *Настройки* и одну из следующих функций.

Мелодия запуска — включение или отключение мелодии запуска.

Автозапуск службы — включение или отключение автоматического отображения визуального содержимого.

Точка доступа — выбор точки доступа.

Каталог радиостанций

Каталог радиостанций (услуга сети) позволяет выбирать станции Visual Radio или обычные радиостанции в списке, упорядоченном по папкам.

Получить информацию об услугах и тарифах, а также оформить подписку можно у поставщика услуг или оператора сотовой сети.

Доступ к каталогу радиостанций с экрана визуального содержимого

Для загрузки идентификатора видеослужбы и начала просмотра визуального содержимого текущей радиостанции выделите значок , нажмите клавишу прокрутки и выберите *Загрузка*. После установления соединения с каталогом радиостанций выберите в списке папок ближайшее географическое положение и нажмите клавишу прокрутки.

Устройство сравнивает частоты перечисленных в списке радиостанций с текущей настроенной частотой. Если найдена подходящая частота, отображается идентификатор видеослужбы настроенной радиостанции. Выберите **OK** для начала просмотра визуального содержимого.

Если обнаружено несколько радиостанций с подходящей частотой, отображается список радиостанций и их идентификаторов видеослужбы.

Выделите требуемую радиостанцию в списке и выберите ее. Отображается настроенная радиостанция и идентификатор видеослужбы. Выберите **OK** для начала просмотра визуального содержимого.

Доступ к каталогу радиостанций из меню функций

Для открытия каталога радиостанций (услуга сети) из списка радиостанций выберите **Функции** > *Каталог станций*.

После установления соединения с каталогом радиостанций отображается запрос на выбор ближайшего к Вам местоположения в списке.

Радиостанции, предоставляющие визуальное содержимое, отмечены значком .

Выделите требуемую радиостанцию и нажмите клавишу прокрутки для открытия меню выбора радиостанций:

Прослушать — настройка на выделенную радиостанцию.

Для подтверждения настройки частоты выберите **Да**.

Вкл. видеослужу — открытие визуального содержимого выбранной радиостанции (если есть).

Сохранить — сохранение сведений о выбранной радиостанции в списке радиостанций.

15. Режим спорта

Перед началом систематических упражнений проконсультируйтесь с врачом.



Внимание! Упражнения могут быть небезопасными для здоровья особенно для тех, кто ведет малоподвижный образ жизни. Перед началом систематических упражнений проконсультируйтесь с врачом.

Следует учитывать ряд факторов при определении ограничений на темп и уровень интенсивности упражнений. Среди этих факторов – возраст, периодичность выполнения упражнений и общее физическое состояние.

Помимо интенсивности упражнений существует ряд небезопасных для здоровья факторов особенно для лиц с повышенным артериальным давлением, высоким содержанием холестерина в крови или другими признаками или симптомами каких-либо заболеваний, после серьезного заболевания или медицинского вмешательства, например, хирургической операции, а также для больных сердечными заболеваниями или заболеваниями сердечно-сосудистой системы и тех, кто пользуется кардиостимуляторами или другими имплантированными электронными приборами.

Чтобы встроенный шагомер работал правильно, необходимо закрепить телефон на поясе с помощью держателя для переноски. См. раздел "Держатель для переноски" на стр. 16. Шагомер работает только во время ходьбы или бега. Для сбора информации о расстоянии и скорости можно воспользоваться дополнительным приемником Bluetooth GPS.

Для перехода в режим спорта нажимайте кнопку мгновенной замены, пока на дисплее не появится надпись **Спорт**. Когда активируется режим спорта, цвет подсветки клавиши прокрутки изменяется на красный. При первом включении режима спорта потребуется ввести пароль, подтвердить его и ввести **Личные данные**. **Личные данные** необходимы для правильной настройки шагомера и расписаний упражнений.

В режиме спорта можно контролировать и записывать информацию об упражнениях, планировать упражнения, следить за своими результатами и выполнять тесты.

В режиме *Спорт* на дисплее отображается следующее:

1. Значки для доступа к функциям *Быст.пуск*, *Дневник* и *Тесты*.
2. Текущие цели и результаты.

Если установлено несколько целей, выполните прокрутку вниз и выделите текущую цель, а затем выполните прокрутку влево или вправо для просмотра других целей. Чтобы проверить, насколько Вы приблизились к заданным целям, нажмите клавишу прокрутки.

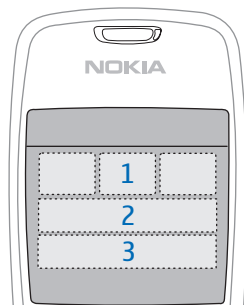

3. Следующее запланированное упражнение. Если установлено несколько целей, а других упражнений нет, то вместо запланированного упражнения отображается цель.

Чтобы включить контроль следующего запланированного упражнения, выполните прокрутку вниз и выделите его, затем нажмите клавишу прокрутки.

■ Упражнения

Для запуска упражнения на главном экране режима *Спорт* выберите **Функции** > *Упражнения*, выделите упражнение и выберите **Функции** > *Начать*. Для запуска функции контроля нажмите клавишу прокрутки.

Чтобы создать новое упражнение или изменить настройки существующего упражнения, на главном экране выберите **Функции** > *Упражнения*, выделите существующее упражнение, если требуется его изменить, выберите **Функции** > *Создать* или *Изменить* и одну из следующих настроек:

Название упражнения — название упражнения. Можно задавать имена только для упражнений, созданных пользователем.

Дата и схема — выбор информации, которая должна отображаться на экране контроля, и типа схемы. Для изменения схемы выберите **Функции** > *Выбрать схему*, выделите новый тип схемы и нажмите

клавишу прокрутки. Для выбора информации, которая должна отображаться в рамке, выделите рамку, выберите **Функции** > **Изменить**, затем выберите тип данных.

Использовать BT GPS > **Да** — включение контроля с использованием приемника Bluetooth GPS (если имеется). Приемник Bluetooth GPS применяется для контроля и записи информации о скорости и расстоянии при выполнении упражнений, в которых нельзя использовать шагомер, например, при гребле и езде на велосипеде.

Период. голос. отзыв > **Вкл.** — воспроизведение информации о выполняемом упражнении через определенные интервалы.

■ Установка целей

Чтобы установить цели на неделю или на месяц, выберите **Функции** > **Установить цели**, выберите целевой период и установите цель. Можно установить несколько целей одновременно.

■ Быстрый пуск

Чтобы начать контроль за упражнением немедленно, выполните следующие действия:

1. Выберите **Быст.пуск**.

Если включена функция Bluetooth и для настройки **Использовать BT GPS** в параметрах упражнения установлено значение **Да**, телефон автоматически выполняет поиск устройств Bluetooth. Выберите в списке приемник.

2. Чтобы изменить тип упражнения, выберите **Функции** > **Упражнение** и укажите новый тип. Чтобы изменить интенсивность упражнения, выберите **Интенсивность** и укажите требуемую интенсивность.

Чтобы установить цель, выберите **Задать цель**. Чтобы ввести значение цели вручную, выберите **Вручную**, нажмите клавишу прокрутки, выберите тип цели и укажите желаемое значение. Чтобы установить цель в запланированном или выполненном упражнении, выберите **Из дневника**, тип цели и значение.

3. Чтобы начать контроль, нажмите клавишу прокрутки на экране контроля. Чтобы просмотреть другие вкладки с информацией об упражнении, выполните прокрутку вправо.

Для прослушивания сообщения о текущем упражнении дважды коснитесь верхней части клавиатуры (слегка ударьте по ней).

Для использования функции управления касанием разрешите ее, выбрав [Парам. управления](#). См. раздел "Настройки управления касанием" на стр. 96.

Для сохранения времени, затраченного на каждый круг, выбирайте [Круг](#) в начале каждого нового круга.

Чтобы остановить контроль, выберите [Пауза](#) и [Стоп](#). Данные об упражнении автоматически записываются в дневник.

■ Дневник

Для планирования, просмотра и записи упражнений, а также управления записями выберите [Дневник](#). Для просмотра упражнений, запланированных и выполненных в определенный день выделите день и нажмите клавишу прокрутки. Для просмотра списка всех запланированных и выполненных упражнений на экране обзора месяца выберите [Функции](#) > [Показать список](#).

Чтобы добавить результат выполненного упражнения, который не был зафиксирован телефоном, выделите дату, выберите [Функции](#) > [Добавить результат](#), введите результаты и выберите [Готово](#).

Чтобы запланировать одно упражнение или серию повторяющихся упражнений, выделите день и выберите [Функции](#) > [План](#) > [Одно упражнение](#). Для настройки повтора упражнения по определенным дням недели в течение нескольких недель, выберите [Повторы](#), укажите дни недели, когда должно повторяться упражнение, и введите количество недель.

Для автоматического создания долгосрочного плана на основе личных предпочтений и поставленных целей выберите [Функции](#) > [План](#) > [Личный тренер](#), определите настройки и выберите [Создать план](#).

■ Тесты

Для выполнения тестов откройте экран *Спорт*, выберите *Тесты* и укажите требуемый тест. Следуйте инструкциям.

Чтобы просмотреть результаты выполненных тестов и оценить свои достижения, на экране *Тесты* выберите **Функции** > *Результаты теста*.

■ Настройки

На главном экране выберите **Функции** > *Настройки* и одну из следующих функций:

Общие параметры > *Единица измерения* – выбор единиц измерения.

Общие параметры > *Подсветка* – установка длительности подсветки.

Личные данные – ввод информации о поле, дате рождения, росте, весе, выносливости, а также максимальной и обычной частоте пульса.

Чтобы изменить пароль доступа к функции *Личные данные*, выберите **Функции** > *Изменить пароль*, введите старый пароль, затем новый пароль и подтверждение нового пароля.

Для удаления всех данных выберите **Функции** > *Удалить все данные*. Удаляются все данные, включая результаты упражнений, расписания и личные данные.

■ Nokia Sports Manager

С помощью приложения Nokia Sports Manager можно просматривать и упорядочивать информацию об упражнениях на совместимом компьютере. Это программное обеспечение можно загрузить со страницы www.nokia.com/support.

16. Информация об аккумуляторах

■ Зарядка и разрядка аккумулятора

Данное устройство рассчитано на питание от аккумулятора. Оптимальные рабочие характеристики нового аккумулятора достигаются только после двух или трех полных циклов заряда / разрядки. Аккумулятор можно заряжать и разряжать сотни раз, однако при этом он постепенно изнашивается. При значительном сокращении продолжительности работы устройства в режиме разговора и в режиме ожидания следует заменить аккумулятор. Пользуйтесь только разрешенными Nokia к использованию аккумуляторами и зарядными устройствами, предназначенными для подключения к данной модели устройства.

Если замененный аккумулятор используется впервые или аккумулятор длительное время не использовался, перед началом зарядки, возможно, потребуется подключить зарядное устройство, затем отключить и вновь подключить зарядное устройство.

Неиспользуемое зарядное устройство следует отключать от источника питания и от устройства. Не оставляйте полностью заряженный аккумулятор подключенным к зарядному устройству, поскольку избыточный заряд может сократить срок службы аккумулятора. Если полностью заряженный аккумулятор не используется, он постепенно разряжается.

Если аккумулятор полностью разряжен, пройдет несколько минут до появления на дисплее индикатора уровня заряда аккумулятора или до того, как телефон можно будет использовать для отправки вызовов.

Аккумуляторы следует использовать только по их прямому назначению. Не используйте неисправные зарядные устройства и аккумуляторы.

Оберегайте аккумуляторы от короткого замыкания. Случайное короткое замыкание может произойти, если металлический предмет, такой как монета, скрепка или авторучка, замкнет накоротко плюсовой и минусовой выводы аккумулятора (которые выглядят как металлические полоски на его поверхности). Это может произойти, например, если запасной аккумулятор находится в кармане или бумажнике. Короткое замыкание выводов может стать причиной повреждения аккумулятора либо предмета, вызвавшего замыкание.

При продолжительном воздействии повышенной или пониженной температуры (например, летом или зимой в закрытом автомобиле) емкость и срок службы аккумулятора снижаются. Храните аккумулятор при температуре 15...25°C. Чрезмерно нагретый или охлажденный аккумулятор может стать причиной временной неработоспособности телефона даже в том случае, если аккумулятор полностью заряжен. Характеристики аккумуляторов существенно ухудшаются при температуре ниже 0°C.

Не уничтожайте аккумуляторы путем сжигания, так как они могут взорваться. Аккумуляторы могут взрываться также при повреждении. Утилизация отслуживших аккумуляторов осуществляется в соответствии с местным законодательством. По возможности выполните утилизацию. Запрещается выбрасывать аккумуляторы вместе с бытовым мусором.

■ Проверка подлинности аккумуляторов Nokia

В целях безопасности пользуйтесь только фирменными аккумуляторами Nokia. Во избежание подделок фирменных аккумуляторов Nokia приобретайте аккумуляторы у уполномоченного дилера Nokia, проверяйте логотип Nokia Original Enhancements на упаковке и голограмму (см. ниже).

Выполнение указанных четырех шагов проверки не дает абсолютной гарантии подлинности аккумуляторов. В случае сомнений в подлинности аккумулятора Nokia не эксплуатируйте его и обратитесь для выяснения в ближайший уполномоченный сервисный центр Nokia или к уполномоченному дилеру Nokia. Уполномоченный сервисный центр Nokia или уполномоченный дилер Nokia проверит подлинность аккумулятора. Если подтвердить подлинность не удастся, верните аккумулятор по месту приобретения.

Проверка голограммы



1. На голограмме под одним углом виден символ Nokia 'протяните друг другу руки', а под другим углом - логотип Nokia Original Enhancements.



2. При наклоне голограммы влево, вправо, вниз и вверх от логотипа на каждой стороне появляются одна, две, три или четыре точки соответственно.

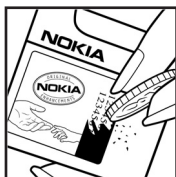

3. Соскоблите покрытие сбоку от голограммы откроется код (20 цифр), например 12345678919876543210. Поверните аккумулятор цифрами вверх. Код (20 цифр) начинается в верхней строке и продолжается в нижней.



4. Для подтверждения подлинности 20-значного кода следуйте инструкциям на узле www.nokia.com/batterycheck.

Для создания текстового сообщения введите 20-значный код, например 12345678919876543210, и передайте сообщение на телефонный номер +44 7786 200276.

Оператор начисляет оплату за услуги местной или международной связи.

Вы получите ответное сообщение о подлинности кода.

Что делать, если подлинность аккумулятора подтвердить невозможно?

Если не удастся подтвердить, что аккумулятор Nokia с голограммой является подлинным аккумулятором Nokia, не эксплуатируйте этот аккумулятор. Обратитесь для выяснения в ближайший уполномоченный сервисный центр Nokia или к уполномоченному дилеру Nokia. Эксплуатация аккумуляторов, не рекомендованных изготовителем, может представлять опасность и приводит к ухудшению технических характеристик, выходу из строя устройства и его аксессуаров. Кроме того, это может привести к аннулированию разрешений и гарантий на устройство.

Подробнее о фирменных аккумуляторах Nokia см. по адресу www.nokia.com/battery.

Уход и техническое обслуживание

Данное устройство разработано и изготовлено с использованием самых последних достижений техники и требует осторожного обращения. Следуйте приведенным ниже рекомендациям – это позволит выполнить все условия предоставления гарантии.

- Не используйте и не храните устройство в запыленных или загрязненных помещениях. Это может вызвать повреждение подвижных частей и электронных компонентов.
- Не храните устройство при повышенной температуре. Высокая температура может привести к сокращению срока службы электронных устройств, повредить аккумуляторы и вызвать деформацию или оплавление пластмассовых деталей.
- Не храните устройство при пониженной температуре. При повышении температуры устройства (до нормальной температуры) возможна конденсация влаги внутри корпуса, что вызывает повреждение электронных плат.
- Не пытайтесь вскрывать корпус устройства способом, отличным от приведенного в данном руководстве.
- Оберегайте устройство от падения, ударов и тряски. Неосторожное обращение может привести к поломке внутренних печатных плат и механических компонентов.
- Не используйте для чистки устройства агрессивные химикаты, растворители для химической чистки и сильные моющие средства.
- Не раскрашивайте устройство. Краска может засорить движущиеся узлы и нарушить их нормальную работу.
- Для чистки объектива камеры, датчика расстояния, датчика освещенности и т. п. используйте мягкую, чистую и сухую ткань.
- Пользуйтесь только прилагаемой или рекомендованной изготовителем антенной. Использование других антенн, а также переделка и наращивание антенны могут привести к повреждению устройства и к нарушению установленных правил использования радиооборудования.
- Зарядные устройства используйте в помещениях.
- Перед передачей устройства в сервисный центр обязательно создайте резервную копию данных, которые требуется сохранить (например, контакты и заметки календаря).

Все приведенные выше рекомендации в равной степени относятся к устройству, аккумулятору, зарядному устройству и всем аксессуарам. При нарушении нормальной работы устройства обратитесь в ближайший специализированный сервисный центр.

Дополнительная информация по технике безопасности

Устройство и аксессуары могут содержать мелкие детали. Храните их в недоступном для детей месте.

■ Условия эксплуатации

Помните о необходимости соблюдения всех особых правил, действующих в той или иной области, и обязательно выключайте устройство везде, где его использование запрещено, может вызывать помехи или представлять угрозу безопасности. Используйте устройства только в нормальных условиях эксплуатации. Данное устройство удовлетворяет требованиям на уровень мощности облучения в РЧ-диапазоне при использовании в нормальном рабочем положении (рядом с ухом) либо на расстоянии не менее 1,5 см от тела человека. Чехлы, зажимы и держатели, которые крепятся на одежду или надеваются на шею, не должны содержать металлических деталей, при этом устройство должно находиться на указанном выше расстоянии от тела человека.

Для передачи данных и сообщений требуется качественное соединение с сетью. В некоторых случаях передача данных и сообщений выполняется с задержкой (после установления требуемого качества соединения). Убедитесь в том, что указанные выше рекомендации относительно расстояния между телефоном и телом человека выполняются вплоть до завершения передачи.

Детали телефона обладают магнитными свойствами. Возможно притяжение металлических предметов к телефону. Не храните рядом с устройством кредитные карточки и другие магнитные носители информации; это может привести к уничтожению информации.

■ Медицинское оборудование

Работа любого радиопередающего оборудования, включая мобильные телефоны, может нарушать нормальное функционирование не имеющего должной защиты медицинского оборудования. С вопросами о защите медицинского оборудования от внешнего радиочастотного излучения и с другими связанными с этим вопросами обращайтесь к медицинским работникам или к изготовителю оборудования. Выключайте устройство в учреждениях здравоохранения, где это диктуется правилами внутреннего

распорядка. В больницах и в других медицинских учреждениях может использоваться оборудование, чувствительное к внешнему радиочастотному излучению.

Кардиостимуляторы

Согласно рекомендациям изготовителей кардиостимуляторов во избежание возникновения помех расстояние между мобильным телефоном и кардиостимулятором должно быть не менее 15,3 см. Эти рекомендации согласуются с результатами независимых исследований и рекомендациями Института исследований беспроводных технологий. Лицам, пользующимся кардиостимуляторами, необходимо соблюдать следующие правила:

- держите устройство на расстоянии не менее 15,3 см от кардиостимулятора;
- не носите устройство в нагрудном кармане;
- для снижения вероятности возникновения помех держите включенное устройство около уха, более удаленного от кардиостимулятора.

При появлении признаков помех выключите и уберите устройство.

Слуховые аппараты

Некоторые типы мобильных устройств могут создавать помехи в работе слуховых аппаратов. При возникновении таких помех обратитесь к поставщику услуг.

■ Автомобили

Радиочастотные сигналы могут оказывать неблагоприятное воздействие на неправильно установленные или не имеющие требуемого экранирования электронные системы автомобиля (например, электронные системы впрыска топлива, электронные антиблокировочные системы тормозов, электронные системы контроля скорости, системы управления подушками безопасности). За дополнительной информацией обращайтесь к изготовителю автомобиля (или его представителю) или изготовителю устанавливаемого в автомобиль дополнительного оборудования (его представителю).

Установка устройства в автомобиле и его техническое обслуживание должны проводиться только квалифицированными специалистами. Нарушение правил установки и технического обслуживания может быть опасным и привести к аннулированию гарантии на устройство. Регулярно проверяйте надежность крепления и работоспособность радиотелефонного оборудования в автомобиле. Не храните и не перевозите горючие жидкости,

газы или взрывчатые вещества вместе с устройством, его компонентами или аксессуарами. Владельцам автомобилей, оснащенных воздушной подушкой безопасности, следует помнить о том, что воздушная подушка наполняется газом под высоким давлением. Не помещайте никаких предметов, включая мобильные телефоны, над воздушной подушкой или в зоне ее раскрытия. При неправильной установке беспроводного оборудования в автомобиле раскрытие воздушной подушки может привести к серьезным травмам.

Использование устройства в полете запрещено. Выключите телефон перед посадкой в самолет. Пользование мобильными телефонами на борту самолета создает помехи в работе систем самолета и может преследоваться по закону.

■ Взрывоопасная среда

В потенциально взрывоопасной среде обязательно выключите телефон и строго соблюдайте все указания и инструкции. В местах возможного образования взрывоопасной атмосферы обычно рекомендуется глушить автомобильные двигатели. Искрообразование в таких местах может привести к пожару или взрыву, что чревато травмами и гибелью людей. Выключайте телефон на автозаправочных станциях, а также на станциях технического обслуживания (например, вблизи топливной аппаратуры). Необходимо соблюдать ограничения на использование радиооборудования на топливных складах, на объектах хранения и распределения топлива, на химических предприятиях и в местах выполнения взрывных работ. Потенциально взрывоопасная среда встречается довольно часто, но не всегда четко обозначена. Примерами такой среды являются подпалубные помещения на судах, хранилища химических веществ и установки по их перекачке, автомобили с использованием сжиженного горючего газа (например, пропана или бутана), помещения и зоны с загрязнением воздуха химикатами или взвесями, например, песчинками, пылью или металлическим порошком.

■ Вызов службы экстренной помощи



Важное замечание. Данное устройство, как и любой мобильный телефон, в своей работе использует радиосигналы, сотовые и стационарные сети связи, а также задаваемые пользователем режимы работы, в связи с чем невозможно гарантировать связь при всех обстоятельствах. В случае особо важных соединений (например, при вызове скорой медицинской помощи) нельзя надеяться только на мобильное устройство.

Для вызова службы экстренной помощи:

1. Включите устройство (если оно выключено). Убедитесь в том, что оно находится в зоне с достаточным уровнем радиосигнала.
В некоторых сетях необходимо, чтобы в телефоне была правильно установлена действующая SIM-карта.
2. Нажмите клавишу разъединения столько раз, сколько необходимо для очистки дисплея и подготовки телефона к работе.
3. Введите номер службы экстренной помощи, установленный для данного региона (номера службы экстренной помощи отличаются для разных регионов).
4. Нажмите клавишу вызова.

При использовании некоторых функций устройства для вызова службы экстренной помощи может потребоваться предварительно выключить эти функции. Если в устройстве активен режим "Автономный" или "Полет", для вызова службы экстренной помощи необходимо выбрать другой режим для подключения устройства к сети. Дополнительная информация приведена в данном руководстве либо ее можно получить у поставщика услуг сотовой связи.

При вызове службы экстренной помощи сообщите всю необходимую информацию с максимально возможной точностью. Ваше мобильное устройство может оказаться единственным средством связи на месте происшествия. Не прерывайте связи, не дождавшись разрешения.

■ Информация о сертификации (SAR)

Данное мобильное устройство соответствует требованиям к уровню облучения радиочастотной энергией

Данное мобильное устройство содержит передатчик и приемник радиосигналов. Устройство сконструировано с учетом требований на предельные уровни облучения в радиочастотном диапазоне, установленных международными директивами. Данные директивы были разработаны независимой научно-исследовательской организацией ICNIRP и содержат допустимые границы безопасного облучения человека независимо от его возраста и состояния здоровья.

Для определения уровня облучения, возникающего при работе мобильных устройств, используется единица измерения, называемая удельным коэффициентом поглощения (SAR). Предельное значение SAR, установленное в директивах ICNIRP, равно 2,0 Вт/кг с усреднением по десяти граммам ткани. Измерения коэффициента SAR выполняются в

стандартном рабочем положении устройства в режиме максимальной мощности передатчика, указанной в технических характеристиках, во всех диапазонах рабочих частот. Фактическое значение уровня SAR для работающего устройства может оказаться ниже максимального значения; это обусловлено тем, что конструкция устройства позволяет использовать минимальную мощность, достаточную для установления соединения с сетью. Это значение определяется различными факторами, например, расстоянием до базовой станции сотовой сети. Наибольшее значение коэффициента SAR для данного устройства в соответствии с директивами ICNIRP составляет 0,50 Вт/кг около уха.

Значение коэффициента SAR может изменяться при использовании аксессуаров. Значения SAR могут отличаться в зависимости от государственных стандартов и требований к испытаниям, а также от частотных диапазонов. Дополнительную информацию SAR можно найти по адресу www.nokia.com в разделе, содержащем информацию об изделии.

Указатель

В

- Bluetooth
 - завершение соединения 101
 - настройки соединения 98
 - передача данных 98
 - прием данных 101
 - сопряженные устройства 100

I

IM. См. чат.

P

PTT. См. услуга PTT.

R

- RealPlayer
 - воспроизведение 55
 - настройки 56

S

- SAR 140
- services. См. Интернет.

U

USB. См. кабель для передачи данных.

V

- Visual Radio
 - включение 122
 - каталог радиостанций 125
 - настройка радиостанции 122, 123
 - настройки 124
 - просмотр визуального содержимого 124
 - сохранение радиостанции 122
 - список радиостанций 123

Z

Zip manager 73

A

- аккумулятор
 - зарядка 15, 132
 - информация 132
 - подлинность 133
 - разрядка 132
- аксессуары
 - настройки 90
 - общие 8
- аксессуары. См. аксессуары
- активный режим ожидания 20

Б

- блокировка клавиатуры.
- См. блокировка клавиш.
- блокировка клавиш 24
- браузер. См. Интернет.
- будильник. См. часы.
- быстрый набор
 - вызов 26
 - изменение номера телефона 76
 - назначение телефонного номера 50, 76
 - удаление номера телефона 76
- быстрый набор номера. См. быстрый набор

В

- ввод текста
 - копирование текста 33
 - обычный 31
 - словарь T9 31, 32, 78
 - удаление текста 33
- вызовы
 - быстрый набор 26, 51
 - выполнение 25
 - голосовая почта 25
 - голосовой набор 26
 - завершение 25

запрет 89
 конференц-связь 27
 международные 25
 обмен 28
 ожидание 28
 ответ 28
 отклонение 28
 отклонение с отправкой SMS 28
 переадресация 89
 разрешенные номера 49
 служба экстренной
 помощи 7, 139
 функции во время разговора 28
 вызовы службы экстренной
 помощи 7, 139

Г

галерея 52
 голосовая почта 75
 голосовой диктофон. См. диктофон.
 голосовой набор 26
 голосовые команды 75
 громкость 24

Д

дела 67
 диктофон 57
 диспетчер приложений 91
 диспетчер соединений 107
 диспетчер устройств 94
 диспетчер файлов 70

Ж

журнал
 общие 30
 последние вызовы 30

З

загрузка 61
 закладки
 добавление 59
 передача 60
 просмотр 59
 заметки 69
 защита авторских прав. См. ключи
 активации.

И

ИК-порт 116
 индикаторы 21
 индикаторы передачи данных 21
 Интернет
 завершение соединения 62
 защита соединения 60
 настройки 58
 настройки браузера 62
 подключение 59
 просмотр закладок 59
 просмотр сохраненных
 страниц 61
 просмотр страниц 60
 сохранение страницы 61
 информация о сертификации.
 См. SAR.
 использование памяти
 карта памяти 73
 память телефона 70

К

кабель для передачи данных 118
 календарь 66
 калькулятор 70
 камера 54
 карта памяти 71
 блокировка 72
 использование памяти 73
 резервное копирование
 информации 72
 форматирование 72
 клавиша прокрутки
 выбор 22
 выделение 22
 ключи активации 93
 коды доступа
 PIN 11, 15
 PIN2 11
 PIN-код модуля 11
 PIN-код подписи 11
 PUK 11
 PUK2 11
 UPIN 11
 UPUK 11
 изменение 86
 код блокировки 10, 15
 пароль запрета 12

конвертор 68
контакты 49
кэш-память 62

М

меню
 доступ к функциям 22
 изменение вида 22
мобильный браузер. См. Интернет.
модем 117
музыкальный проигрыватель
 медiateка 119
 прослушивание музыки 120

Н

набор текста. См. ввод текста
настройки
 аксессуары 90
 ввод теста в режиме словаря
 T9 78
 время 85
 вызов 79
 вызов в режиме передачи
 данных 85
 голос 95
 дата 85
 дисплей 79
 защита 86
 мастер настройки 96
 пакетные данные 84
 режим ожидания 79
 соединение 81
 телефон 78
 язык ввода 78
 язык телефона 78
настройки сообщений
 другие настройки 47
 настройки мультимедиа 43
 служебные сообщения 46
 сообщения БС 46
 текстовые сообщения 42
 электронная почта 44

П

перенос данных 95
приложение
 настройки 93
 удаление 92

установка 92
проигрыватель мультимедиа.
См. RealPlayer.

Р

разрешенные номера 49
режим ожидания
 активный режим ожидания 20
 настройки 79
 ссылки 19
режимы 76

С

связь с устройствами 97
сертификаты 87
сеть
 выбор 90
 информация базовой станции 90
синхронизация 114
сообщения
 ввод 35
 звуковые 37
 исходящие 41
 мультимедийные объекты 38
 передача 35
 прием 37
 прослушивание 47
 служебные команды 42
 служебные сообщения 38
 сообщения БС 42
 сообщения на SIM 41
 специальные типы
 сообщений 38
 упорядочение 39
сообщения электронной почты
 загрузка 39
 удаление 40
список вызовов. См. журнал.
справка 23
ссылки 20

Т

телефонная книга. см. „контакты“
темы 64
точка доступа
 настройки 81
 прием настроек 81

У

- управление касанием
 - голосовые сообщения об упражнениях 130
 - музыкальный проигрыватель 120
 - настройки 96
 - прослушивание сообщений 48
- услуга РТТ
 - вход 110
 - выход 111
 - групповые вызовы 111
 - запросы обратного вызова 112
 - индивидуальные вызовы 111
 - каналы 112
 - настройки 109
 - точка доступа 109
- услуги сети 8
- установка
 - SIM-карта 13
 - аккумулятор 13
- учебник 23

Ф

- флэш-проигрыватель 57

Ч

- часы 66
- чат
 - группы 103, 104, 106
 - запись 104
 - контакты 105
 - настройки 102
 - подключение 101
 - сеанс 104

Э

- электронная почта
 - настройки 37
 - почтовый ящик 39