

Виданий в електронному вигляді посібник користувача підлягає "Умовам щодо посібників користувача Nokia" від 7 червня 1998 року

Посібник користувача



9355192

Випуск 1

ДЕКЛАРАЦІЯ ВІДПОВІДНОСТІ

Компанія NOKIA CORPORATION заявляє про свою виключну відповідальність, що продукт NHL-4j відповідає вимогам наступної Директиви Ради Європи: 1999/5/EC. Сертифікат відповідності знаходиться на сайті http://www.nokia.com/phones/declaration_of_conformity/.

Copyright © 2003 Nokia. Всі права захищені.

Відтворення, передача, розповсюдження чи зберігання у будь-якому вигляді даного документу чи будь-якої його частини без попереднього дозволу компанії Nokia заборонені.

Nokia, Nokia Connecting People, Xpress-on та Pop-Port є торговими марками або зареєстрованими торговими марками Nokia Corporation. Назви інших продуктів чи компаній, вказані тут, можуть бути товарними знаками чи назвами виробів відповідних власників.

"Nokia tune" є товарним знаком Nokia Corporation.

US Patent No 5818437 and other pending patents. T9 text input software Copyright (C) 1997-2003. Tegic Communications, Inc. All rights reserved.



Includes RSA BSAFE cryptographic or security protocol software from RSA Security.



Java is a trademark of Sun Microsystems, Inc.

Nokia притримується політики неперервного розвитку. Nokia зберігає за собою право вносити будь-які зміни та покращення в будь-який продукт, що описаний в цьому документі, без попереднього повідомлення.

Компанія Nokia не несе відповідальності за втрату даних чи прибутку, а також за будь-які спеціальні, випадкові, наступні чи побічні збитки, чим би вони не були викликані.

Зміст цього документу надається "як є". Окрім вимог діючого законодавства, ніякі інші гарантії, як явні, так і ті, що припускаються, включаючи (але не обмежуючись) неявними гарантіями комерційної цінності та придатності для визначеної мети, не торкаються точності, надійності чи змісту цього документу. Компанія Nokia зберігає за собою право перегляду цього документу чи скасування його дії у будь-який час, без попереднього повідомлення.

Доступність окремих виробів може залежати від регіону. Будь-ласка, зверніться до найближчого дилера компанії Nokia. Будь-ласка, ліквідуйте акумулятори належним чином.

9355192 / Випуск 1

Зміст

ЗАРАДИ ВЛАСНОЇ БЕЗПЕКИ	12
Загальна інформація	16
Наліпки в торговій упаковці	16
Коди доступу	16
Огляд функцій телефону	18
Фотоапарат.....	18
Послуги мультимедійних повідомлень (MMS).....	18
Поліфонічний звук (MIDI).....	19
Програми MIDP Java™.....	19
Послуга установок "По повітрю" (OTA).....	19
GPRS (Технологія пакетної радіопередачі даних).....	20
Спільна пам'ять	21
1. Ваш телефон	22
Клавіші та гнізда.....	22
Режим очікування.....	24
Заставка.....	25
Шпалери.....	25
Важливі позначки в режимі очікування.....	25
Приєднання наручного ремінця.....	27
Навушники	28
2. Початок роботи	29
Встановлення SIM-картки та акумулятора.....	29
Як заряджати акумулятор	32



Як увімкнути та вимкнути телефон	33
Блокування клавіатури.....	34
Як замінити панелі.....	35
3. Функції дзвінка	37
Як зателефонувати.....	37
Швидкий набір телефонного номера.....	38
Як зробити конференц-дзвінок.....	38
Як відповісти на вхідний дзвінок або відхилити його	39
Дзвінок на очікуванні.....	40
Опції під час дзвінка	40
Гучномовець	41
4. Введення тексту.....	42
Увімкнення та вимкнення методу інтелектуального введення тексту.....	42
Користування методом інтелектуального введення тексту.....	43
Введення складних слів	44
Як користуватися методом традиційного введення тексту.....	44
Поради щодо введення тексту.....	45
5. Як користуватися меню	47
Як увійти в функцію меню.....	47
Список функцій меню	49
6. Функції меню.....	54
Повідомлення (Меню 1).....	54
Текстові повідомлення.....	54
Як написати та надіслати повідомлення.....	55
Опції надсилання повідомлення	56
Як написати та надіслати електронне повідомлення.....	56
Як прочитати та відповісти на текстове або електронне повідомлення	57



Папки вхідних та вихідних повідомлень	59
Шаблони	59
Папка "Архів" та "Мої папки"	60
Мультимедійні повідомлення	61
Як написати та надіслати мультимедійне повідомлення.....	62
Як прочитати та відповісти на мультимедійне повідомлення	64
Папки "Вхідні", "Вихідні", "Збережені повідомлення" та "Надіслані повідомлення"	65
Пам'ять для мультимедійних повідомлень переповнена	66
Видалення повідомлень	66
Чат	67
Голосові повідомлення.....	68
Інформаційні повідомлення.....	69
Установки повідомлення	69
Установки для текстових та електронних повідомлень.....	69
Установки заміни	70
Установки для мультимедійних повідомлень	71
Установка розміру шрифту.....	73
Сервісні команди.....	73
Реєстр дзвінків (Меню 2)	73
Списки недавніх дзвінків	74
Таймери та лічильники дзвінків.....	75
Телефонна книга (Меню 3).....	76
Вибір установок телефонної книги	77
Збереження імен та телефонних номерів (Додати ім'я).....	77
Збереження кількох номерів та текстових фрагментів на одне ім'я	78
Як змінити номер за умовчанням	79
Пошук імені в телефонній книзі.....	79
Редагування імені, номера або текстового фрагмента	79



Видалення імен та номерів.....	80
Видалення номерів або текстових елементів	80
Копіювання телефонних книг.....	80
Як надіслати або отримати візитну картку.....	81
Як отримати візитну картку.....	81
Як надіслати візитну картку.....	82
Швидкий набір.....	82
Інформаційні номери	83
Сервісні номери.....	83
Мої номери.....	83
Групи абонентів	84
Режими (Меню 4).....	85
Установки (Меню 5).....	86
Права клавіша вибору	86
Установки часу та дати.....	87
Годинник	87
Дата.....	87
Автоматичне оновлення дати та часу.....	87
Установки дзвінків.....	88
Переадресація дзвінків	88
Відповідь будь-якою клавішею	89
Автоматичний повторний набір.....	89
Швидкий набір	89
Дзвінок на очікуванні.....	89
Підсумок після дзвінка.....	89
Показати мій номер	90
Лінія для вихідних дзвінків.....	90
Установки телефону	91
Мова	91



Пам'ять	91
Автоматичне блокування клавіш	91
Відображення інформації по стилінику	92
Привітання	92
Вибір мережі.....	93
Підтвердження дій з послугами SIM5	93
Активізація довідкового тексту	93
Тон запуску	93
Установки дисплея	94
Шпалери	94
Комбінація кольорів	95
Логотип оператора	95
Заставка	95
Яскравість дисплея.....	96
Установки тонів	96
Установки аксесуару	97
Установки захисту	98
Відновити заводські установки	100
Радіо (Меню 6).....	100
Настройка радіохвилі	101
Як користуватися радіо.....	101
Фотоапарат (Меню 7)	103
Зробити фотознімок.....	104
Установки фотоапарата.....	105
Галерея (Меню 8).....	105
Організатор (Меню 9)	108
Будильник	108
Коли запрограмований час увімкнення сигналу виходить	108
Календар	109



Як написати календарну нотатку.....	110
Коли телефон сповіщає звуковим сигналом про нотатку.....	112
Список справ.....	112
Ігри (Меню 10).....	113
Запуск ігри.....	113
Інші опції для гри або комплекту ігор.....	114
Ігрові послуги.....	114
Поточний стан пам'яті для ігор.....	115
Установки гри.....	115
Програми (Меню 11).....	115
Запуск програми.....	115
Інші опції для програми або для комплекту програм.....	116
Завантаження програми.....	117
Поточна пам'ять для програм.....	118
Додатки (Меню 12).....	118
Калькулятор.....	118
Як конвертувати валюту.....	119
Таймер зворотного відліку.....	120
Секундомір.....	120
Як вимірювати час та роздільний час.....	121
Час кола.....	121
Як переглянути та видалити час.....	122
Гаманець.....	122
Збереження та зміна інформації персональної картки.....	123
Особисті нотатки.....	124
Установки гаманця.....	124
Вказівки стосовно сплати за покупки за допомогою гаманця.....	124
Синхронізація.....	125
Синхронізація з Вашого телефону.....	126



Збереження установок синхронізації, отриманих як текстове повідомлення	127
Введення установок синхронізації власноруч.....	127
Синхронізація з Вашого ПК	128
З'єднання (Меню 13).....	128
Інфрачервоний.....	128
GPRS	130
GPRS-з'єднання	130
Установки модему GPRS	130
Послуги WAP (Меню 14).....	131
Основна інформація про доступ та використання WAP-послуг.....	132
Програмування телефону для доступу до WAP-серверу.....	132
Збереження сервісних установок, отриманих як текстове повідомлення.....	132
Введення сервісних установок власноруч.....	133
Встановлення з'єднання з WAP-сервером	134
Перегляд сторінок WAP-серверу.....	135
Користування клавішами телефону під час перегляду сторінок	135
Опції під час перегляду сторінок.....	136
Безпосередній дзвінок	137
Завершення WAP-з'єднання.....	137
Установки вигляду WAP-браузера.....	137
Установки Cookie.....	138
Закладки.....	139
Як отримати закладку	139
Службова скринька вхідних повідомлень	140
Щоб телефон міг отримувати сервісні повідомлення.....	140
Кеш-пам'ять.....	141
Захист браузера	141
Модуль захисту.....	141
Сертифікати	142



Цифровий підпис.....	143
Послуги SIM (Меню 15)	144
7. З'єднання з ПК.....	146
Комплект програм для ПК	146
GPRS, HSCSD та CSD	148
Користування програмами передачі даних.....	148
8. Акумулятор.....	150
Зарядження та ліквідація.....	150
ДОГЛЯД ТА ТЕХНІЧНЕ ОБСЛУГОВУВАННЯ	152
ВАЖЛИВА ІНФОРМАЦІЯ ЩОДО БЕЗПЕКИ	154



ЗАРАДИ ВЛАСНОЇ БЕЗПЕКИ

Прочитайте ці прості вказівки. Порушення цих правил може наразити Вас на небезпеку або суперечити закону. Більш детальна інформація наведена в цьому посібнику.



Не вмикайте радіотелефон в місцях, де його використання заборонено або де він може спричинити небезпеку абоперешкоди.



БЕЗПЕКА НА ДОРОЗІ – НАЙГОЛОВНІШЕ

Не користуйтеся телефонами, які потрібно тримати в руці, під час керування транспортним засобом.



ПЕРЕШКОДИ

На роботу всіх бездротових телефонів можуть впливати перешкоди.



ВИМИКАЙТЕ СВІЙ ТЕЛЕФОН В ЛІКАРНЯХ

Дотримуйтеся всіх правил та нормативних положень. Вимикайте телефон, коли знаходитесь поруч із медичним устаткуванням.



ВИМИКАЙТЕ СВІЙ ТЕЛЕФОН В ЛІТАКАХ

Бездротові прилади можуть спричинити перешкоди в літаку.



ВИМИКАЙТЕ СВІЙ ТЕЛЕФОН НА АЗС

Не користуйтеся телефоном на АЗС. Не користуйтеся ним, коли знаходитесь біля палива або хімікатів.



ВИМИКАЙТЕ СВІЙ ТЕЛЕФОН В ЗОНІ ВИБУХОВИХ РОБІТ

Не користуйтеся телефоном під час вибухових робіт. Дотримуйтеся всіх обмежень, правил та нормативів.





КОРИСТУЙТЕСЬ ТЕЛЕФОНОМ РОЗВАЖЛИВО

Користуйтеся телефоном лише у нормальному положенні. Не торкайтеся антени без нагальної потреби.



КВАЛІФІКОВАНЕ ОБСЛУГОВУВАННЯ

Лише кваліфікований персонал має право лагодити телефон або замінювати його складові.



АКСЕСУАРИ ТА АКУМУЛЯТОРИ

Користуйтеся лише ухваленими аксесуарами та акумуляторами. Не з'єднуйте несумісні вироби з телефоном.



ПРИЄДНАННЯ ДО ІНШИХ ПРИЛАДІВ

Для приєднання телефону до будь-якого іншого приладу, прочитайте його посібник користувача, щоб ознайомитись з детальною інформацією з питань безпеки. Не з'єднуйте несумісні вироби з телефоном.



ЗАПАСНІ КОПІЇ

Завжди робіть резервні копії всіх важливих даних.





ВОДОНЕПРОНИКНІСТЬ

Ваш телефон не є водонепроникним. Тримайте його сухим.





ДЗВІНКИ

Переконайтесь, що телефон увімкнено і що він працює. Введіть номер телефону разом із кодом міста, потім натисніть . Щоб завершити дзвінок, натисніть . Щоб відповісти на дзвінок, натисніть .





ЕКСТРЕНІ ДЗВІНКИ

Переконайтесь, що телефон увімкнено і що він працює. Натисніть  стільки разів, скільки потрібно (наприклад, щоб завершити дзвінок, вийти з меню тощо), щоб очистити дисплей. Введіть екстрений номер телефону, потім натисніть . Скажіть, де Ви знаходитесь. Не завершуйте дзвінок, поки Вам не скажуть цього зробити.

■ Послуги мережі

Бездротовий телефон, описаний в цьому посібнику, ухвалений для використання в мережах стандарту EGSM 900, GSM 1800 та GSM 1900.

Можливість роботи в трьох діапазонах залежить від мережі. Інформацію про можливість передплати та користування цією послугою можна отримати в свого оператора мережі.

Деякі функції в цьому посібнику названі "Послуги мережі". Це особливі послуги, які треба замовити в свого оператора послуг бездротового зв'язку. Перш ніж Ви зможете скористатись будь-якою з цих послуг мережі, вам потрібно передплатити її (їх) в оператора і отримати інструкції, як ними користуватися.



Увага: Не кожна мережа підтримує всі символи, що залежать від мови, та/або послуги.

■ Про аксесуари

Будь ласка, перевіряйте номер моделі зарядного пристрою, перш ніж використовувати його разом з цим пристроєм. Цей прилад розроблений таким чином, щоб отримувати живлення від ACP-12, ACP-8, ACP-7 та LCH-9.





Попередження: Необхідно користуватися лише такими акумуляторами, зарядними пристроями та аксесуарами, підключення яких до певної моделі телефону санкціоновано його виробником. Користування іншими приладами призводить до втрати гарантій та дозволів, які стосуються цього телефону, і може мати небезпечні наслідки.

З питань придбання ухвалених аксесуарів необхідно консультуватися зі своїм постачальником.

Щоб від'єднати шнур живлення аксесуару, необхідно потягнути за штепсель, а не за шнур.



Загальна інформація

■ Наліпки в торговій упаковці

Наліпки містять важливу інформацію щодо обслуговування телефону та клієнтів.

Приклейте наліпку **[B]** на свій гарантійний талон.

Приклейте наліпку **[A]** на картку-запрошення до клубу Nokia (картка постачається в комплекті з телефоном).

■ Коди доступу

- **Код захисту (від 5 до 10 цифр):** Код захисту захищає Ваш телефон від несанкціонованого користування та постачається разом із телефоном. Запрограмоване на заводі значення коду – 12345. Змініть цей код і тримайте новий код в таємниці та в безпечному місці, окремо від телефону. Як змінити код і як запрограмувати телефон запитувати цей код, див. [Установки захисту](#) на стор. 98.
- **PIN-код та PIN2-код (від 4 до 8 цифр):** PIN-код (Особистий ідентифікаційний номер) захищає Вашу SIM-картку від несанкціонованого використання. PIN-код зазвичай постачається разом із SIM-карткою. Як запрограмувати телефон запитувати PIN-код кожного разу, коли Ви вмикаєте телефон, див. [Установки захисту](#) на стор. 98.



PIN2-код може постачатися разом із SIM-карткою, його потрібно вводити, щоб отримати доступ до певних функцій на зразок лічильника використаних юнітів.

Якщо ввести невірний PIN-код три рази поспіль, на дисплеї може з'явитися повідомлення *SIM заблоковано* і телефон попросить Вас ввести PUK-код. Зверніться до свого оператора, щоб отримати PUK-код.

- **Коди PUK та PUK2 (8 цифр):** Код PUK (Особистий ключ розблокування) вводиться для зміни заблокованого PIN-коду. Код PUK2 потрібен для зміни заблокованого коду PIN2.

Якщо коди не постачаються разом із SIM-карткою, зверніться за кодами до свого оператора стільникової мережі.

- **Пароль заборони (4 цифри):** Пароль заборони дзвінків потрібен для користування послугою *Сервіс заборони гзвінків*, див. [Установки захисту](#) на стор. 98. Цей пароль надається оператором.
- **PIN підпису:** PIN підпису потрібний для цифрового підпису. Див. [Цифровий підпис](#) на стор. 143. PIN підпису постачається разом із SIM-карткою, якщо SIM-картка містить модуль захисту.

Якщо ввести невірний PIN-код кілька разів, на дисплеї може з'явитися повідомлення *PIN-код заблокований* і телефон попросить Вас ввести PUK-код. Зверніться до свого оператора, щоб отримати PUK-код.

- **Код гаманця (4–10 цифр):** Код гаманця потрібний, щоб отримати доступ до послуг гаманця. Якщо ввести невірний код гаманця кілька разів, програма гаманця блокується на п'ять хвилин. Більш детальну інформацію див. [Гаманець](#) на стор. 122.



Огляд функцій телефону

Телефон Nokia 7250 надає багато функцій, корисних для щоденного користування, на зразок календаря, годинника, будильника, фотоапарату, радіо та багато іншого. Також наявні кілька кольорових панелей Nokia Xpress-op™ для заміни панелі телефону. Як замінити панелі, див. [Як замінити панелі](#) на стор. 35.

■ Фотоапарат

У Ваш телефон вмонтовано фотоапарат, яким можна користуватись для фотозйомок. Після того як Ви зробили фотознімок, можна його додати до мультимедійного повідомлення і надіслати через сервер мультимедійних повідомлень (MMS).

Малюнки також можуть використовуватися як шпалери в режимі очікування.

Можна зберігати фотознімки на сумісному ПК за допомогою комплекту програм для ПК.

■ Послуги мультимедійних повідомлень (MMS)

Телефон здатний надсилати мультимедійні повідомлення, що містять текст та малюнки, а також отримувати повідомлення, що містять текст, малюнки та звукові кліпи. Можна зберегти фотознімки та звукові тони, щоб персоналізувати свій телефон. Див. [Мультимедійні повідомлення](#) на стор. 61.



■ Поліфонічний звук (MIDI)

Поліфонічний звук містить кілька звукових компонентів, що відтворюються одночасно через динамік, ніби реальна мелодія. Поліфонічні звуки використовуються в звукових сигналах та в сигналах про надходження повідомлення. Ваш телефон містить акустичні компоненти більш ніж сорока музичних інструментів, які можна використовувати для відтворення поліфонічних звуків, телефон також може одночасно відтворювати чотири інструменти. Телефон підтримує формат поліфонічного MIDI, що масштабується (SP-MIDI).

Можна отримувати поліфонічні звукові сигнали через мультимедійні сервери, див. [Як прочитати та відповісти на мультимедійне повідомлення](#) на стор. 64, або завантажувати їх через меню "Галерея", див. [Галерея \(Меню 8\)](#) на стор. 105 або через комплект програм для ПК, див. [Комплект програм для ПК](#) на стор. 146.

■ Програми MIDP Java™

Телефон підтримує Java та містить деякі програми та ігри Java, що були спеціально розроблені для мобільних телефонів. Можна завантажувати на телефон нові програми та ігри із сумісного ПК за допомогою інсталятора Java або WAP-сервера, наприклад, з клубу Nokia. Див. [Ігри \(Меню 10\)](#) на стор. 113.

■ Послуга установок "По повітрю" (OTA)

Щоб користуватися WAP, MMS, GPRS та іншими бездротовими послугами, потрібно мати відповідні установки на своєму телефоні. Можна отримувати



установки безпосередньо як повідомлення OTA і потрібно лише зберегти ці установки в своєму телефоні. Додаткову інформацію про наявність установок можна отримати у свого оператора стільникового зв'язку, в пункті обслуговування або у найближчого авторизованого дилера Nokia.

■ GPRS (Технологія пакетної радіопередачі даних)

GPRS – це технологія, що уможливіє використання мобільного телефону для надсилання та отримання даних через мережу, яка основана на Інтернет-протоколах (IP). GPRS – це носій даних, що уможливіє бездротовий доступ до мережі даних на зразок Інтернету. Додатки, що використовують GPRS, – це послуги WAP, повідомлення MMS та SMS, завантаження програми Java™, а також дозвін з ПК (наприклад, Інтернет та електронна пошта).

Перш ніж Ви зможете користуватись технологією GPRS

- Зверніться до свого оператора, щоб дізнатися про наявність та передплату послуги GPRS.
- Збережіть установки GPRS для кожної програми, що використовується з GPRS.

Див. [Програмування телефону для доступу до WAP-серверу](#) на стор. 132, [Установки повідомлення](#) на стор. 69 та [GPRS](#) на стор. 130.

Ціни на GPRS та програмне забезпечення

Щодо детальнішої інформації про ціни, зв'яжіться зі своїм оператором.



■ Спільна пам'ять

Наступні функції цього телефону використовують спільну пам'ять: телефонна книга, текстові та мультимедійні повідомлення, зображення та тони дзвінків в галереї, календар, нотатки справ, ігри та програми Java. Використання будь-якої з цих функцій може зменшити обсяг пам'яті, наявної для функцій, що використовують спільну пам'ять. Це особливо стосується інтенсивного використання будь-якої з функцій (хоча деякі з функцій можуть мати певну кількість пам'яті, спеціально розподілену для них додатково до тієї кількості пам'яті, що використовується спільно з іншими функціями). Наприклад, зберігання багатьох зображень, програм Java тощо, може використати всю спільну пам'ять і Ваш телефон може показати повідомлення про переповнення пам'яті. В цьому випадку, перш ніж продовжувати, видаліть якусь інформацію або записи, що зберігаються у функціях спільної пам'яті.



1. Ваш телефон

■ Клавiші та гнізда

1. Кнопка живлення ①

Вмикає та вимикає телефон.

Наприклад, коли клавіатуру заблоковано, швидке натискання кнопки живлення вмикає світло дисплея приблизно на 15 секунд.

2. Клавiші гучності

Клавiші для настройки гучності в динаміку, в навушниках та в гучномовці.

3. 4 клавiші прокрутки





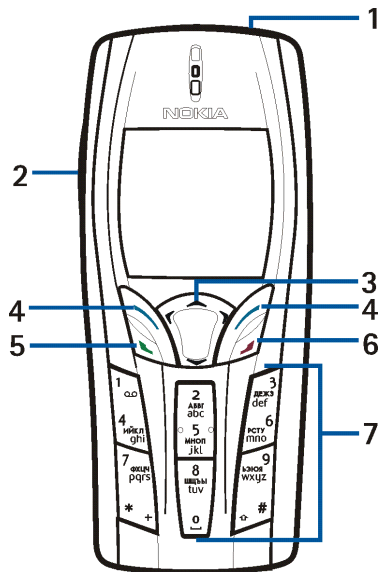



Дозволяють пересуватися по іменам, телефонним номерам, меню або установкам.



4. Клавiші вибору та

Функція цих клавiшi вiдповiдає пiдказцi, що з'являється над клавiшами на дисплеї. Див. [Режим очiкування](#) на стор. 24.

5.  набирає номер телефону та вiдповiдає на дзвiнок. В режимi очiкування показує останнiй номер, за яким Ви телефонували.
6.  завершує активний дзвiнок. **Виводить з будь-якої функції.**
7.  -  вводять цифри та знаки.

 та  в рiзних функцiях використовуються для рiзних цiлей.

1. З'єднувач зарядного пристрою
2. З'єднувач Pop-Port™ для навушникiв та кабелю передачі даних, наприклад
3. Інфрачервоний порт (ІФЧ)
4. Об'єктив фотоапарату на задній панелі телефону.

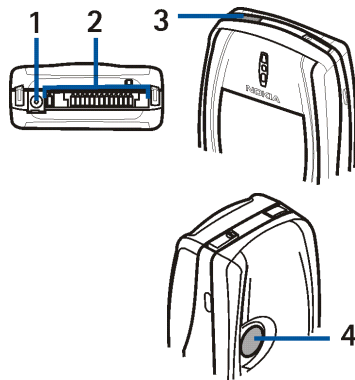

■ Режим очікування

Коли телефон готовий до використання і користувач не ввів жодного знаку, телефон знаходиться у режимі очікування.

1. Вказує, в якій стільниковій мережі зараз використовується телефон.
2. Показує рівень потужності радіосигналу стільникової мережі в місці, де Ви знаходитесь. Чим вища смужка, тим потужніший сигнал.
3. Показує рівень заряду акумулятора. Чим вища смужка, тим потужніший заряд акумулятора.
4. Ліва клавіша вибору в режимі очікування -

Меню.

5. Права клавіша вибору в режимі очікування - **Імена** або **Іти до**

Щоб активізувати функцію клавіші вибору **Іти до**, натисніть **Іти до**, перейдіть до конкретної функції і виберіть її.

Щоб встановити функції для правої клавіші вибору, див. [Права клавіша вибору](#) на стор. 86.

Див. також [Важливі позначки в режимі очікування](#) на стор. 25.

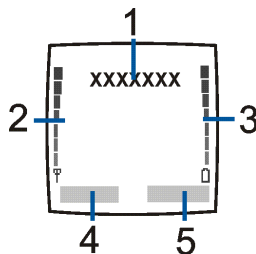

Заставка



Телефон в режимі очікування автоматично активізує заставку у вигляді цифрового годинника з метою збереження енергії. Заставка активізується за певний час, коли не використовувалась жодна функція телефону. Див. [Заставка](#) на стор. 95. Щоб вимкнути заставку, натисніть будь-яку клавішу.

Зверніть увагу: якщо Ви не визначили час, на дисплеї відображається 00:00. Як ввести час, описано в розділі [Годинник](#) на стор. 87.







Шпалери

Можна запрограмувати телефон відображати фонове зображення – шпалери, коли телефон знаходиться в режимі очікування. Див. [Шпалери](#) на стор. 94.

Важливі позначки в режимі очікування

-  Ви отримали одне або кілька текстових або графічних повідомлень. Див. [Як прочитати та відповісти на текстове або електронне повідомлення](#) на стор. 57.
-  Ви отримали одне або кілька мультимедійних повідомлень. Див. [Як прочитати та відповісти на мультимедійне повідомлення](#) на стор. 64.
-  Ви отримали одне або кілька голосових повідомлень. Див. [Голосові повідомлення](#) на стор. 68.



-  Клавіатуру телефону заблоковано. Див. [Блокування клавіатури](#) на стор. 34.
-  Телефон не дзвонить в разі отримання вхідного дзвінка або текстового повідомлення, коли вимкнено *Сигнал вхідного дзвінка (Вимкнути)* та *Тон сигналу повідомлення (Вимкнути)*. Див. [Установки тонів](#) на стор. 96.
-  Будильник запрограмовано на (*Увімкнути*). Див. [Будильник](#) на стор. 108.
-  Таймер зворотного відліку увімкнено. Див. [Таймер зворотного відліку](#) на стор. 120.
-  Секундомір працює у фоновому режимі. Див. [Секундомір](#) на стор. 121.
-  З'єднання дозвону GPRS встановлено, див. [Установки модему GPRS](#) на стор. 130. Позначка відображається у верхньому лівому куті дисплея.
-  З'єднання GPRS припиняється (знаходиться на утриманні) в разі, наприклад, вхідного або вихідного дзвінка під час з'єднання дозвону GPRS.
-  Позначка інфрачервоного зв'язку, див. [Інфрачервоний](#) на стор. 128.
-  Всі вхідні дзвінки переадресуються на інший номер, *Переадресов. всі голосові дзвінки*. Якщо у Вас є дві телефонні лінії, позначка переадресації для першої лінії –  , для другої –  . Див. [Переадресація дзвінків](#) на стор. 88.



1 або 2

Якщо у Вас дві телефонні лінії, піктограма позначає вибрану телефонну лінію. Див. [Лінія для вихідних дзвінків](#) на стор. 90.



Гучномовець було активізовано, див. [Гучномовець](#) на стор. 41.



Дзвінки обмежені закритою абонентською групою. Див. [Установки захисту](#) на стор. 98.



Вибрано режим, обмежений часом. Див. [Режими \(Меню 4\)](#) на стор. 85.



Наушники, аксесуар "вільні руки", пристрій індуктивного зв'язку або музичну підставку з'єднано з телефоном.

Щоб на дисплеї в режимі очікування відображався час та дата, див. [Годинник](#) на стор. 87 та [Дата](#) на стор. 87.

■ Приєднання наручного ремінця

Просуньте ремінець, як показано на малюнку, та затягніть його.

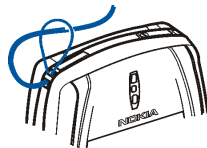

■ Навушники

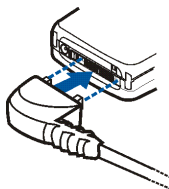

Приєднайте стереонавушники HDS-3 до з'єднувача Pop-Port Вашого телефону, як показано на малюнку.

Можна носити навушники, наприклад як показано на малюнку.

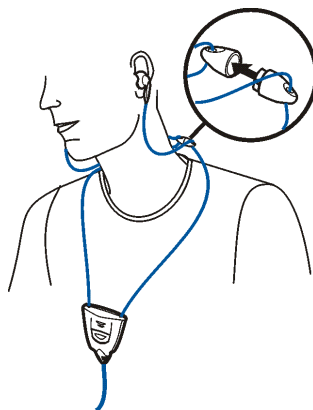

2. Початок роботи

■ Встановлення SIM-картки та акумулятора

- Зберігайте всі мініатюрні SIM-картки в недоступних для дітей місцях.
 - SIM-картку та її контакти можна легко пошкодити подряпинами та згинанням, тому будьте обережні, коли тримаєте, вставляєте чи виймаєте картку.
 - Перш ніж встановлювати SIM-картку, завжди переконайтесь, що телефон вимкнено, потім вийміть акумулятор.
1. Зніміть задню панель телефону.

Поверніть телефон задньою панеллю до себе, натисніть на фіксатор задньої панелі (1) і зніміть її з телефону (2).

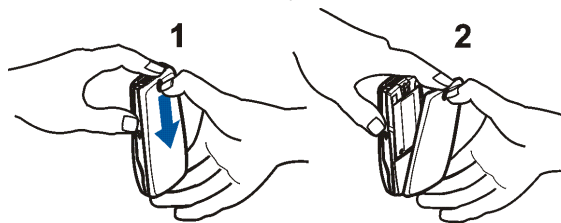

2. Вийміть акумулятор, піднявши його з пальчикового затвору (3).

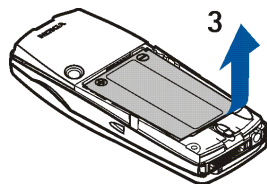

3. Щоб розблокувати утримувач SIM-картки, посуньте його назад (4) і відкрийте його (5).

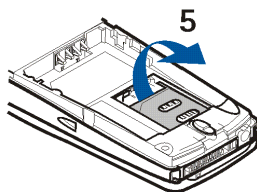
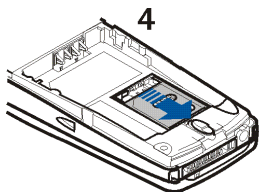

4. Вставте SIM-картку в утримувач (6).
Переконайтесь, що SIM-картку правильно встановлено і що золота поверхня контактів картки знаходиться внизу.

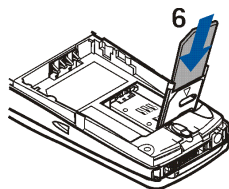

5. Закрийте утримувач SIM-картки (7) та (8).

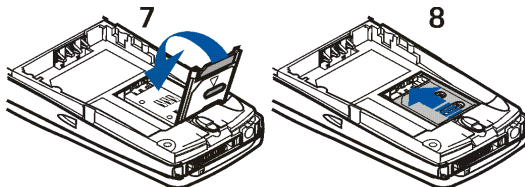

6. Поставте на місце акумулятор (9).

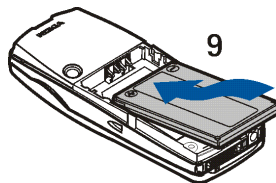

7. Щоб поставити на місце задню панель:

Спершу вставте верх задньої панелі у фіксатор у верхній частині телефону (10).
Спрямуйте задню панель в напрямку фіксаторів обабіч телефону та натисніть на панель до клацання (11).

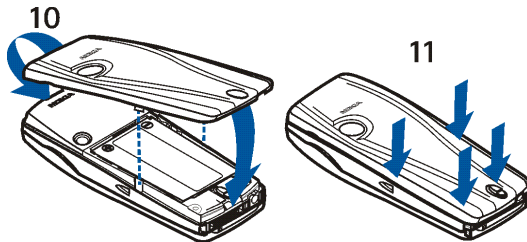

■ Як заряджати акумулятор

1. Приєднайте дріт від зарядного пристрою до гнізда на нижній поверхні телефону.
2. Увімкніть зарядний пристрій у стінну розетку.

Текст *Заряджаю* відображається на короткий час, якщо телефон увімкнено. Якщо акумулятор повністю розряджено, на дисплеї з'явиться позначка зарядження і можна буде робити дзвінки лише за кілька хвилин.

Телефоном можна користуватися під час зарядження.

Час зарядження залежить від зарядного пристрою та від акумулятора. Наприклад, зарядження акумулятора BLD-3 за допомогою зарядного пристрою ACP-12 вимагає до півтори години, коли телефон знаходиться в режимі очікування.

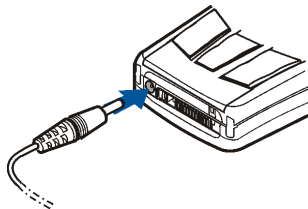

■ Як увімкнути та вимкнути телефон

Натисніть і тримайте кнопку живлення .

Зверніть увагу: якщо на дисплеї з'являється *Вставте SIM-картку*, хоча SIM-картку правильно встановлено, або *SIM-картка не підтримується*, зв'яжіться зі своїм оператором стільникової мережі або оператором послуг. Ваш телефон не підтримує 5-вольтні SIM-картки, тому, можливо, картку буде потрібно замінити.



- Якщо телефон просить ввести PIN-код, введіть PIN-код (відображається як ****), і натисніть **Добре**.

Див. також [Запит на PIN-код](#) в [Установки захисту](#) на стор. 98 та [Коди доступу](#) на стор. 16.

- Якщо телефон просить ввести код захисту, введіть код захисту (відображається як *****) і натисніть **Добре**.

Див. також [Коди доступу](#) на стор. 16.



Попередження: Не вмикайте телефон в місцях, де його використання заборонено або де він може спричинити небезпеку або перешкоди.



ПОРАДИ ЩОДО ЕФЕКТИВНОЇ РОБОТИ ТЕЛЕФОНУ:

Телефон обладнано вбудованою антеною. Як і під час роботи з будь-яким іншим пристроєм, що випромінює радіохвилі, коли телефон увімкнено, не торкайтеся антени без нагальної потреби. Торкання антени знижує якість зв'язку і може призвести до надмірного використання енергії. Не торкайтеся зони антени під час розмови, це знижує ефективність її роботи та зменшує час роботи телефону в режимі розмови.

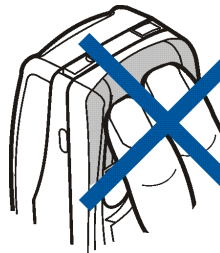

■ Блокування клавіатури

Можна заблокувати клавіатуру, щоб запобігти випадковому натисканню клавіш, наприклад коли телефон знаходиться в сумочці.

• Блокування клавіатури

В режимі очікування натисніть **Меню** і потім впродовж 1,5 секунд .

• Як розблокувати клавіатуру

Натисніть **Розблук.** і потім впродовж 1,5 секунд .

Щоб відповісти на дзвінок, коли клавіатуру заблоковано, натисніть . Під час дзвінка клавіатура працює у звичайному режимі. Коли Ви завершуєте або відхиляєте дзвінок, клавіатура знов автоматично заблоковується.

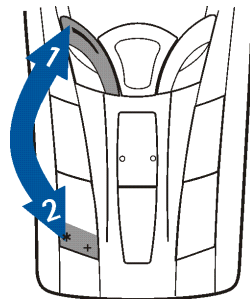

Як запрограмувати телефон блокувати клавіатуру автоматично, див. [Автоматичне блокування клавіш](#) на стор. 91.

Як заблокувати клавіатуру під час дзвінка, див. [Опції під час дзвінка](#) на стор. 40.



Увага: Коли заблоковано клавіатуру, можна зателефонувати за номером екстреної служби, запрограмованим у Вашому телефоні (наприклад, 112, 911 або інший офіційний номер екстреної служби). Введіть екстрений номер телефону і натисніть . Номер виводиться на дисплей лише після введення всіх його цифр.

■ Як замінити панелі

Перш ніж замінити панель, вимкніть телефон та від'єднайте його від зарядного пристрою або інших приладів. Завжди зберігайте та використовуйте телефон з прикріпленими панелями.

1. Зніміть задню панель телефону. Див. крок 1 в [Встановлення SIM-картки та акумулятора](#) на стор. 29.
2. Щоб зняти передню панель, обережно потягніть фіксатор у верхній частині передньої панелі з відповідного отвору в телефоні (1) та зніміть панель, починаючи зверху.

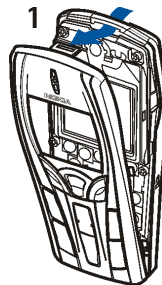

3. Поставте клавіатуру на нову передню панель (2).

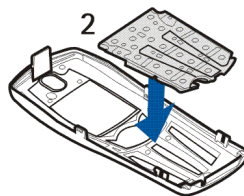

4. Щоб поставити на місце передню панель, спершу вставте фіксатори на нижній частині панелі у відповідні отвори в телефоні (3) і потім обережно притисніть фіксатор на верхній частині панелі до відповідного отвору у верхній частині телефону (4). Натисніть на панель.

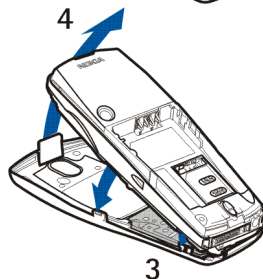

5. Поставте на місце задню панель телефону. Див. крок 7 в [Встановлення SIM-картки та акумулятора](#) на стор. 29.





3. Функції дзвінка

■ Як зателефонувати

1. Введіть номер телефону разом із кодом міста. Якщо Ви ввели невірний знак, натисніть **Очистити**, щоб видалити його.

Щоб зателефонувати за кордон, двічі натисніть *, щоб ввести міжнародний префікс (знак + замінює код міжнародного доступу) і потім введіть код країни, код міста без першого 0, якщо він не потрібен, та номер телефону.



2. Натисніть , щоб зателефонувати за цим номером.
3. Натисніть , щоб завершити дзвінок або скасувати спробу дзвінка.

Див. також [Опції під час дзвінка](#) на стор. 40.

Як зателефонувати за допомогою телефонної книги



- Див. [Пошук імені в телефонній книзі](#) на стор. 79. Натисніть , щоб зателефонувати за номером на дисплеї.

Повторний набір останнього набраного номера

- В режимі очікування один раз натисніть , щоб отримати доступ до списку останніх 20 номерів, за якими Ви телефонували або намагались зателефонувати. Перейдіть до потрібного номера або імені і натисніть , щоб зателефонувати за цим номером.





Як зателефонувати на свою скриньку голосової пошти

- В режимі очікування натисніть і тримайте  або натисніть  і .

Якщо телефон запитує номер скриньки голосової пошти, введіть його і натисніть **Добре**. Див. також [Голосові повідомлення](#) на стор. 68.

Швидкий набір телефонного номера

Перш ніж Ви зможете використовувати швидкий набір, призначте номер телефону одній з клавіш швидкого набору, з  до , дивіться [Швидкий набір](#) на стор. 82. Зателефонуйте за цим номером одним із наступних способів:

- Натисніть потрібну клавішу швидкого набору і потім натисніть .
- Якщо *Швидкий набір* увімкнено, натисніть і тримайте клавішу швидкого набору, поки телефон не почне з'єднувати дзвінок. Див. [Швидкий набір](#) на стор. 89.

Як зробити конференц-дзвінок



Конференц-дзвінок – це послуга мережі, що дозволяє брати участь у дзвінку до шістьох осіб.

1. Зателефонуйте першому учаснику.
2. Щоб зателефонувати новому учаснику, натисніть **Опції** і виберіть *Новий дзвінок*.



3. Введіть або знайдіть в пам'яті номер телефону нового учасника і натисніть **Дзвонит..** Перший дзвінок буде поставлено на очікування.
4. Коли на новий дзвінок відповіли, приєднайте першого учасника до конференц-дзвінка. Натисніть **Опції** і виберіть **Конференція**.
5. Щоб додати нового учасника до дзвінка, повторіть кроки 2-4.
6. Щоб мати приватну розмову з одним із учасників:
Натисніть **Опції** і виберіть **Приватний** та виберіть потрібного учасника.
Приєднайтеся до конференц-дзвінка, як описано у кроці 4.
7. Щоб завершити конференц-дзвінок, натисніть .

■ Як відповісти на вхідний дзвінок або відхилити його

Натисніть , щоб відповісти на вхідний дзвінок, та натисніть , щоб завершити дзвінок.

Натисніть , щоб відхилити вхідний дзвінок.

Якщо натиснути **Тиша**, тільки вимикається звуковий сигнал. Потім або відповідайте на дзвінок, або відхиліть його.

Якщо телефон з'єднаний з навушниками HDB-4 або HDS-3, відповісти на дзвінок та завершити його можна натисканням кнопки на навушниках.





Порада: Якщо **Переадресувати, коли зайнято** функцію запрограмовано на переадресацію дзвінка, наприклад, на Вашу скриньку голосової пошти, відхилення вхідного дзвінка також переадресує цей дзвінок. Див. [Переадресація дзвінків](#) на стор. 88.



Зверніть увагу, що коли хто-небудь дзвонить Вам, телефон відображає ім'я абонента, номер телефону або текст *Приватний номер* або *Дзвінок*. Якщо більш ніж одне ім'я знайдено в телефонній книзі як номер абонента, на дисплеї з'явиться лише номер телефону, якщо це доступно.

Дзвінок на очікуванні

Під час дзвінка натисніть , щоб відповісти на дзвінок, що очікує. Перший дзвінок поставлено на очікування. Натисніть , щоб завершити активний дзвінок.

Як активізувати функцію *Опції очікування гзвінка*, див. [Дзвінок на очікуванні](#) на стор. 89.

■ Опції під час дзвінка

Багато опцій, якими можна користуватися під час дзвінка, є послугами мережі. Натисніть **Опції** під час дзвінка, щоб скористатися деякими з наступних опцій:

Вимкн. мікрофон або *Увімкн. мікрофон*, *Закінч. гзвінок*, *Закінчити всі*, *Телефон. книга*, *Меню* та *Утримувати* або *Зняти утримання*, *Новий гзвінок*, *Конференція*, *Приватний*, *Вігновісти*, *Вігхилити* та *Динамік* або *Трубка*.

Заблок. клавіат., щоб активізувати блокування клавіатури.

Нагіслати DTMF, щоб надіслати ланцюги тонів DTMF, наприклад паролі або номери банківських рахунків. Введіть послідовність DTMF або знайдіть її в телефонній книзі і натисніть **Добре**. Зверніть увагу, що можна ввести символ зачекати "w" та символ пауза "p", натиснувши кілька разів поспіль .



Поміняти для переключення між активним дзвінком та дзвінком на очікуванні, *Перевести*, щоб з'єднати дзвінок на очікуванні та активний дзвінок і від'єднати себе від дзвінків.

Гучномовець

Під час дзвінка можна користуватися Вашим телефоном як гучномовцем. Не тримайте телефон біля вуха під час дії гучномовця.

- Щоб активізувати гучномовець, натисніть **Опції** та виберіть *Динамік*, або натисніть **Динамік**, якщо наявний.
- Щоб вимкнути гучномовець під час дзвінка, натисніть **Опції** та виберіть *Трубка*, або натисніть **Трубка**, якщо наявні.

Якщо приєднати до телефону блок "вільні руки" CARK126 або навушники, *Трубка* в списку опцій замінюється на *Вільні руки* або *Навушники*, а клавіша вибору **Трубка** - на **Віл. руки** або **Навушн.**, відповідно.





Гучномовець автоматично вимикається, коли Ви завершуєте дзвінок або спробу дзвінка або приєднуєте до телефону блок "вільні руки" або навушники.

Як користуватися гучномовцем разом із радіо, див. [Як користуватися радіо](#) на стор. 101.



4. Введення тексту

Ввести текст можна, наприклад під час написання повідомлень за допомогою традиційного або інтелектуального методу введення тексту.

Коли Ви набираєте текст, метод інтелектуального введення тексту позначається за допомогою , а традиційний метод –  у верхньому лівому куту дисплея. Реєстр літер позначається за допомогою піктограми **abc**, **ABC** або **abc** поруч із позначкою введення тексту. Реєстр можна змінити, якщо натиснути #. Цифровий режим позначається за допомогою **123**; можна переключатися між літерним і цифровим режимами, натискаючи і утримуючи .

■ Увімкнення та вимкнення методу інтелектуального введення тексту

Коли Ви набираєте текст, натисніть **Опції** та виберіть **Словник**.

- Щоб увімкнути режим інтелектуального введення тексту, виберіть мову зі списку опцій словника. Інтелектуальне введення тексту наявне лише для мов, що знаходяться у списку.
- Щоб повернутися до традиційного методу введення тексту, виберіть **Вимкн. словник**.



Порада: Щоб швидко увімкнути або вимкнути метод інтелектуального введення тексту під час введення тексту, двічі натисніть #, або натисніть і утримуйте **Опції**.



■ Користування методом інтелектуального введення тексту

Можна ввести будь-яку літеру, натиснувши клавішу один раз. Метод інтелектуального введення тексту Друнтується на вбудованому словнику, до якого також можна додавати нові слова.

1. Починайте набирати слова за допомогою клавіш - . Натискайте кожну клавішу лише один раз для однієї літери. Слово змінюється після кожного натискання клавіші.

 **Приклад:** Щоб написати слово **Nokia**, якщо обрано словник англійської мови, натисніть одноразово, щоб набрати "N", одноразово - для "o", одноразово - для "k", одноразово - для "i" та одноразово - для "a":

O On Onl Onli Nokia

Для введення цифри, коли Ви знаходитесь у режимі літер, натисніть і утримуйте натиснутою необхідну цифрову клавішу.

Детальніші інструкції щодо написання тексту див. [Поради щодо введення тексту](#) на стор. 45.

2. Коли Ви закінчили набирати слово і воно набрано вірно, підтвердьте його, додавши пропуск за допомогою або натиснувши будь-яку клавішу прокрутки. Натискання клавіші прокрутки також пересуває курсор.



Якщо слово невірне, натисніть кілька разів  або натисніть **Опції** та виберіть **Збігу**. Коли з'являється потрібне слово, підтвердьте його.



Якщо на дисплеї після слова відображається знак ?, слово, яке Ви збираєтесь набрати, не міститься в словнику. Щоб додати слово до словника, натисніть **Правоп.**, введіть слово (за допомогою традиційного методу введення тексту) та натисніть **Зберегти**. Коли словник заповнюється, нове слово заміщує найстаріше додане.

3. Починайте набирати наступне слово.

Введення складних слів

Введіть першу частину слова і підтвердьте її, натиснувши . Введіть другу частину слова і підтвердьте слово.

■ Як користуватися методом традиційного введення тексту

Натискайте цифрові клавіші  -  кілька разів поспіль, поки не з'явиться потрібний знак. Не всі знаки, доступні під цифровими клавішами, надруковані на клавіші. Наявні знаки залежать від мови, обраної в меню **Мова**, див. **Мова** на стор. 91.







Для введення цифри, коли Ви знаходитесь у режимі літер, натисніть і утримуйте натиснутою відповідну цифрову клавішу.

- Якщо наступна потрібна літера знаходиться на тій самій клавіші, що і поточна, почекайте, поки не з'явиться курсор або натисніть будь-яку клавішу прокрутки і потім введіть літеру.
- Найбільш розповсюджені знаки пунктуації та спеціальні знаки знаходяться під цифровою клавішею .

Детальніші інструкції щодо введення тексту див. [Поради щодо введення тексту](#) на стор. 45.

■ Поради щодо введення тексту

Наступні функції також можуть бути наявні для введення тексту:

- Щоб вставити пропуск, натисніть .
- Щоб пересунути курсор ліворуч, праворуч, вниз або вверх, натискайте клавіші прокрутки , ,  або , відповідно.
- Щоб видалити знак ліворуч від курсору, натисніть **Очистити**. Натисніть і тримайте **Очистити**, щоб швидше видалити знаки.

Щоб одночасно видалити всі знаки під час введення тексту, натисніть **Опції** та виберіть *Очистити текст*.

- Щоб вставити слово, коли Ви використовуєте інтелектуальний метод введення тексту, натисніть **Опції** та виберіть *Вставити слово*. Наберіть слово в режимі традиційного введення тексту і натисніть **Зберегти**. Слово також додається до словника.



- Щоб вставити спеціальний символ, коли Ви використовуєте традиційний метод введення тексту, натисніть *** +** або, коли використовуєте інтелектуальний метод введення тексту, натисніть *** +**, або натисніть **Опції** та виберіть **Вставити символ**.

Натисніть будь-яку клавішу прокрутки, щоб перейти до потрібного символу, та натисніть **Взяти**, щоб вибрати символ.

До символу також можна перейти, натискаючи **2 ABC**, **4 MNOP**, **6 PQRS** або **0 123456789*#**, виберіть символ, натиснувши **5 MNOP**.

Наступні опції наявні під час введення текстових повідомлень:

- Щоб вставити цифри, коли Ви знаходитесь у літерному режимі, натисніть **Опції** і виберіть **Вставити номер**. Введіть номер телефону або знайдіть його в телефонній книзі і натисніть **Добре**.
- Щоб вставити ім'я з телефонної книги, натисніть **Опції** і виберіть **Вставити ім'я**. Щоб вставити номер телефону або текстовий фрагмент, що належить даному імені, натисніть **Опції** і виберіть **Дивитися деталі**.





5. Як користуватися меню

Цей телефон пропонує широкий вибір функцій, згрупованих у меню. Більшість функцій меню супроводжуються коротким довідковим текстом. Щоб переглянути довідковий текст, перейдіть до потрібної функції меню і зачекайте 15 секунд. Щоб вийти з цього довідкового тексту, натисніть **Назад**. Див. [Активізація довідкового тексту](#) на стор. 93.

■ Як увійти в функцію меню

За допомогою клавіш прокрутки

1. Щоб увійти в меню, натисніть **Меню**.
2. За допомогою  або  пересувайтеся по меню і виберіть, наприклад, *Установки*, натиснувши **Вибрати**.
3. Якщо меню містить підменю, виберіть потрібне, наприклад, *Установки гзвінків*.
4. Якщо вибране підменю містить підменю, повторіть крок 3. Виберіть наступне підменю, наприклад, *Вігновідь клавішею*.
5. Виберіть потрібну установку.
6. Натисніть **Назад**, щоб повернутися до попереднього рівня меню, та **Вийти**, щоб вийти з меню.







За допомогою клавіш прискороного доступу

Меню, підменю та опції установки пронумеровані і Ви можете мати доступ до більшості з них за допомогою їхнього номера-ярлика.

- Щоб увійти в меню, натисніть **Меню**. Швидко, впродовж двох секунд, введіть порядковий номер потрібної функції меню.



Приклад: Щоб увімкнути *Вігловіць клавішею* - *Увімкнути*, натисніть **Меню**, , ,  та . Натисніть **Назад**, щоб повернутися до попереднього рівня меню, та **Вийти**, щоб вийти з меню.

Зауважте, що при доступі до функцій меню в меню 1 необхідно натиснути **Меню** і набрати цифри 0 та 1. Потім введіть решту цифр бажаного номера-ярлика.



■ Список функцій меню

1. Повідомлення

1. Текст. повідомл.
2. Мульти.-повід.
3. Чат
4. Голос. повідомл.
5. Інф. повідомл.
6. Устан. повідомл.
7. Сервісні команди



2. Архів дзвінків

1. Пропущені дзвінки
2. Отримані дзвінки
3. Набрані номери
4. Видалити списки останніх дзвінків
5. Тривалість дзвінків
6. Вартість дзвінків
7. Лічильник даних GPRS
8. Таймер з'єднання GPRS



3. Телеф. книга

1. Пошук
2. Додати ім'я
3. Видалити
4. Копіювати



5. Установки
6. Швидкий набір
7. Інформ. номери
8. Сервісні номери
9. Мої номери
10. Групи абонентів

4. Режими

1. Звичайний
2. Без звуку
3. Зустріч
4. На вулиці
5. Пейджер



5. Установки

1. Установки правої клавіші вибору
2. Параметри часу та дати
3. Установки дзвінків
4. Установки телефону
5. Установки дисплея
6. Установки тону
7. Установки аксесуара¹



1. Це меню відображається, лише якщо телефон з'єднаний або був з'єднаний з навушниками, блоком "вільні руки" або пристроєм індуктивного зв'язку, наявними для даного телефону.



8. Установки захисту
9. Відновити заводські параметри

6. Радіо



7. Камера

1. Стандартне фото
2. Портрет
3. Автотаймер
4. Установки



8. Галерея

1. Дивитися папки
2. Додати папку
3. Видалити папку
4. Переймен. папку
5. Послуги Галереї



9. Організатор

1. Будильник
2. Календар
3. Список справ



10. Ігри

1. Виберіть гру
2. Ігрові послуги



3. Пам'ять
4. Установки

11.Програми

1. Виберіть прогр.
2. Програм. послуги
3. Пам'ять



12.Додатки

1. Калькулятор
2. Таймер зворотнього відліку
3. Секундомір
4. Гаманець
5. Синхронізувати



13.Зв'язок

1. Інфрачервоне
2. GPRS



14.ПослугиПослуги WAP

1. Дім
2. Закладки
3. Скринька послуг
4. Установки
5. Іти до адреси
6. Очистити кеш



15.Послуги SIM¹



-
1. Відображається, лише якщо підтримується SIM-карткою. Назва та зміст можуть відрізнятися в залежності від SIM-картки.



6. Функції меню

■ Повідомлення (Меню 1)



Можна читати, писати, надсилати та зберігати текстові, мультимедійні та електронні повідомлення. Всі повідомлення організовані по папках.

Перш ніж Ви зможете надсилати текстові, графічні або електронні повідомлення, потрібно зберегти номер центру обробки повідомлень, див. [Установки повідомлення](#) на стор. 69.

Текстові повідомлення

Ваш телефон може надсилати та отримувати багатоскладові повідомлення, що складаються з декількох звичайних текстових повідомлень (послуга мережі). Сума до сплати Друнтується на кількості звичайних повідомлень, необхідних для довгого повідомлення.

Можна надсилати і отримувати текстові повідомлення, що містять зображення. Кожне графічне повідомлення складається з кількох текстових повідомлень. Через це вартість передачі одного графічного повідомлення може перевищувати вартість передачі одного текстового повідомлення.



Увага: Цією функцією можна скористуватися, лише якщо вона підтримується Вашою мережею або оператором послуг. Отримувати, надсилати та відображати графічні повідомлення можна, лише якщо Ваш телефон підтримує ці функції.



Як написати та надіслати повідомлення

Кількість знаків, які можна ввести, і номер частини довгого повідомлення відображаються у правому верхньому куту дисплея.

1. Натисніть **Меню**, виберіть *Повідомлення, Текст. повідомл. та Нове повідомлен..*



Порада: Щоб швидко відкрити меню *Нове повідомлен.*, натисніть  в режимі очікування.

2. Введіть повідомлення. Див. [Введення тексту](#) на стор. 42. Щоб вставити текстові шаблони або зображення в повідомлення, див. [Шаблони](#) на стор. 59.
3. Для того щоб надіслати повідомлення, натисніть **Опції** і виберіть *Надіслати.*
4. Введіть номер телефону одержувача або знайдіть його в телефонній книзі.

Натисніть **Добре**, щоб надіслати повідомлення.



Увага: Коли Ви надсилаєте повідомлення через послугу мережі SMS, на дисплеї можуть з'явитися такі слова *Повідомлення надіслано*. Це означає, що повідомлення було надіслано Вашим телефоном за номером центру відправлення повідомлень, запрограмованим у Вашому телефоні. Але це не означає, що повідомлення було отримано адресатом. Більш детальну інформацію про послуги SMS можна отримати в свого оператора.



Опції надсилання повідомлення

Після того як повідомлення набрано, натисніть **Опції** та виберіть **Опції надсилання**.

- Щоб надіслати повідомленні декільком одержувачам, виберіть **Наг. go декільк..**. Коли Ви надіслали повідомлення кожному, кому мали намір його надіслати, натисніть **Готово**.
- Щоб надіслати повідомлення за допомогою режиму надсилання повідомлень, виберіть **Режим надсилян.** і потім режим повідомлень, яким Ви бажаєте скористатися.

Щоб визначити режим надсилання повідомлення, див. **Установки повідомлення** на стор. 69.

Як написати та надіслати електронне повідомлення

Перш ніж Ви зможете надсилати електронні повідомлення як SMS, потрібно зберегти установки для надсилання електронних повідомлень, див.

Установки повідомлення на стор. 69. Щодо наявності та передплати послуги електронних повідомлень, зверніться до свого оператора. Щоб зберегти електронну адресу в телефонній книзі, див. **Збереження кількох номерів та текстових фрагментів на одне ім'я** на стор. 78.

1. Натисніть **Меню**, виберіть **Повідомлення, Текст. повігомл. та Нове ел. повігом..**
2. Введіть електронну адресу одержувача або знайдіть її в телефонній книзі та натисніть **Добре**.



3. За бажанням можна ввести тему електронного повідомлення, потім натисніть **Добре**.
4. Наберіть електронне повідомлення. Див. **Введення тексту** на стор. 42. Загальна кількість символів, яку можна ввести, відображається в правому верхньому куті дисплея. Електронна адреса та тема враховуються в загальну кількість знаків.
Див. також **Вставка текстового шаблону в текстове або електронне повідомлення** на стор. 60. Малюнки вставляти не можна.
5. Щоб надіслати це електронне повідомлення, натисніть **Опції** та виберіть **Нагісл. ел. пошту**. Якщо Ви не зберегли установки для надсилання електронних повідомлень, телефон запитає номер серверу електронних повідомлень.
Натисніть **Добре**, щоб надіслати електронне повідомлення.



Увага: Коли Ви надсилаєте електронне повідомлення через послугу мережі SMS, на дисплеї можуть з'явитися такі слова **Повіомлення нагіслано**. Це означає, що телефон надіслав електронне повідомлення до серверу електронної пошти. Але це не означає, що повідомлення було отримано адресатом. Детальнішу інформацію про послуги електронної пошти можна отримати в свого оператора.

Як прочитати та відповісти на текстове або електронне повідомлення

Коли Ви отримали текстове або електронне повідомлення, відображається позначка  та кількість нових повідомлень перед словами **повідомлень отримано**.



Позначка , що блимає, вказує, що пам'ять для повідомлень заповнена. Перш ніж Ви зможете отримувати нові повідомлення, видаліть кілька старих повідомлень в папці *Вхідні*.

Функція текстових повідомлень використовує спільну пам'ять, див. [Спільна пам'ять](#) на стор. 21.

1. Натисніть **Показат.**, щоб побачити нове повідомлення, або натисніть **Вийти**, щоб зробити це пізніше.

Як прочитати повідомлення пізніше:

Натисніть **Меню**, виберіть *Повідомлення*, *Текст. повідомл.* та *Вхідні*.

2. Якщо Ви отримали декілька повідомлень, виберіть те повідомлення, яке бажаєте прочитати. Непрочитане текстове повідомлення позначається піктограмою  перед ним.
3. Коли Ви читаєте або продивляєтесь повідомлення, натисніть **Опції**.

Можна вибрати опцію, наприклад, щоб видалити, переслати або редагувати це повідомлення як текстове або електронне, перемістити або перейменувати повідомлення, яке Ви читаєте.

Виберіть *Копіюв. у календ.*, щоб скопіювати текст на початку повідомлення в календар телефону як нагадування для поточного дня.

Виберіть *Деталі повідомл.*, щоб побачити ім'я та телефонний номер відправника, використаний центр обробки повідомлень, дату та час отримання.

Виберіть *Використ. деталі*, щоб взяти номер, електронну адресу або веб-сайт з відкритого повідомлення.



Під час перегляду графічного повідомлення виберіть *Збер. малюнок*, щоб зберегти зображення в папці *Шаблони*.

4. Виберіть *Вігновісти*, щоб відповісти на повідомлення. Виберіть *Текст оригіналу*, щоб включити оригінальне повідомлення у відповідь, або виберіть стандартну відповідь, щоб включити її у відповідь, або виберіть *Пустий екран*.

Коли Ви відповідаєте на електронне повідомлення, спершу підтвердьте або відредагуйте електронну адресу та тему. Потім напишіть відповідь.

5. Натисніть *Опції*, виберіть *Надіслати*, натисніть *Добре*, щоб надіслати повідомлення за номером на дисплеї.

Папки вхідних та вихідних повідомлень

Телефон зберігає вхідні текстові повідомлення в папці *Вхідні*, а надіслані – в папці *Надіслані повід.* в підменю *Текст. повідомл.*

Текстові повідомлення, які Ви бажаєте надіслати пізніше, можна зберегти в папці *Архів*, *Мої папки* або *Шаблони*.

Шаблони

Ваш телефон містить кілька текстових шаблонів, позначених , та графічних шаблонів, позначених .

Щоб відкрити список шаблонів, натисніть *Меню*, та виберіть *Повідомлення*, *Текст. повідомл.* та *Шаблони*.



Вставка текстового шаблону в текстове або електронне повідомлення

- Коли Ви пишете або відповідаєте на текстове або електронне повідомлення, натисніть **Опції**. Виберіть *Викорис. шаблон* та виберіть шаблон, який Ви бажаєте вставити.

Як вставити зображення в текстове повідомлення

- Коли Ви пишете або відповідаєте на повідомлення, натисніть **Опції**. Виберіть *Встав. малюнок* та виберіть зображення, щоб його побачити. Натисніть **Вставити**, щоб вставити зображення в повідомлення. Позначка  в заголовку повідомлення вказує, що зображення додано. Кількість знаків, яку можна набрати в повідомленні, залежить від розміру зображення.

Щоб переглянути текст та графічне зображення разом, перш ніж надсилати повідомлення, натисніть **Опції** і виберіть *Перегляг*.

Папка "Архів" та "Мої папки"

Щоб організувати свої повідомлення, можна перемістити деякі з них в папку *Архів* або додати нові папки для повідомлень.

Коли читаєте повідомлення, натисніть **Опції**. Виберіть *Перенести*, перейдіть до папки, в яку бажаєте перемістити дане повідомлення, і натисніть **Вибрати**.

Щоб створити або видалити папку, натисніть **Меню**, і виберіть *Повідомлення, Текст. повідомл.* та *Мої папки*.

- Щоб створити папку, натисніть **Опції** і виберіть *Догати папку*.
- Щоб видалити папку, перейдіть до папки, яку Ви бажаєте видалити, натисніть **Опції** і виберіть *Вигалити папку*.



Мультимедійні повідомлення



Увага: Цією функцією можна користуватися, лише якщо вона підтримується Вашою мережею. Отримувати та відображати мультимедійні повідомлення можна, лише якщо телефон підтримує ці функції.

Мультимедійне повідомлення може містити текст, аудіозапис та малюнок. Цей телефон підтримує мультимедійні повідомлення обсягом до 45 Кбайт. Якщо максимальний розмір перевищено, можливо, телефон не зможе отримати це повідомлення. Залежно від мережі, можна отримувати текстове повідомлення, що містить адресу веб-сайту, на якому можна переглянути дане мультимедійне повідомлення.

Якщо повідомлення містить зображення, телефон зменшує його до розміру дисплея.



Увага: Якщо *Дозволити отрим. мультимедійних* встановлено як *Так* або *У локал. мережі*, Ваш оператор мережі або постачальник послуг можуть брати з Вас плату за кожне повідомлення, яке Ви отримуєте.

Мультимедійні повідомлення підтримують наступні формати:

- Графіка: JPEG, GIF, PNG та BMP.
- Звук: Поліфонічні MIDI (SP-MIDI), що масштабуються, та монофонічні звукові сигнали.

Якщо отримане повідомлення містить якісь елементи, що не підтримуються, вони будуть замінені назвою файла та текстом *Формат об'єкта не підтримується*.



Зверніть увагу, що Ви не зможете отримувати будь-які мультимедійні повідомлення протягом активного дзвінка, гри або роботи іншої програми Java, а також протягом активного WAP-з'єднання, що використовує дані GSM (див. [Введення сервісних установок власноруч](#) на сторінці 133). Оскільки доставка мультимедійних повідомлень може виявитися невдалою з багатьох причин, не покладайтеся лише на них, коли передаєте важливу інформацію.

Як написати та надіслати мультимедійне повідомлення

Як запрограмувати установки для надсилання мультимедійних повідомлень, див. [Установки для мультимедійних повідомлень](#) на стор. 71. Щодо наявності та передплати послуги мультимедійних повідомлень, зверніться до свого оператора.

1. Натисніть **Меню**, виберіть *Повідомлення, Мультим.-повід.* та *Нове повідомлен..*
2. Введіть повідомлення. Див. [Введення тексту](#) на стор. 42.

В мультимедійне повідомлення можна вставити одне зображення. Щоб вставити зображення, натисніть **Опції**, виберіть *Встав. зображен..* Список наявних папок відображається в *Галерея*. Відкрийте певну папку, прокрутіть до необхідного малюнка **Опції** і виберіть *Вставити*. Позначка  в заголовку повідомлення вказує, що зображення додано.

Щоб вставити ім'я з телефонної книги, натисніть **Опції**, виберіть *Більше опцій* та *Вставити ім'я*. Перейдіть до потрібного імені, натисніть **Опції** та виберіть *Вставити ім'я*.



Щоб вставити номер, натисніть **Опції**, виберіть *Більше опцій* та *Вставити номер*. Введіть номер телефону або знайдіть його в телефонній книзі і натисніть **Добре**.



3. Для того щоб продивитися повідомлення, перш ніж надсилати його, натисніть **Опції** та виберіть *Перегляд*.
4. Щоб надіслати це повідомлення, натисніть **Опції** та виберіть *Нагісл. на номер* (або *Нагісл. на ел. пош.*).
5. Введіть номер телефону одержувача (або електронну адресу) або знайдіть його в телефонній книзі. Натисніть **Добре**, повідомлення переміщується в папку *Вихідні* для надсилання.

Щоб надіслати мультимедійне повідомлення потрібно більше часу, ніж для надсилання текстового повідомлення. Поки надсилається мультимедійне повідомлення, відображається анімаційна позначка  і можна користуватися іншими функціями телефону. Якщо під час надсилання трапляється перешкода, телефон кілька разів намагається надіслати повідомлення повторно. В разі невдачі повідомлення залишається у папці *Вихідні* і Ви зможете спробувати надіслати його пізніше.

Повідомлення, які Ви надсилали, будуть збережені в папці *Нагіслані повід.*, якщо для установки *Зберігати нагісл. повідомлення* запрограмовано *Так*. Див. [Установки для мультимедійних повідомлень](#) на стор. 71.



Як прочитати та відповісти на мультимедійне повідомлення

Коли Ваш телефон отримує мультимедійне повідомлення, відображається анімаційна позначка . Коли повідомлення було отримано, відображаються позначка  та текст *Мультимедіаповідомлення отримане.*

, що блимає, позначає, що пам'ять для мультимедійних повідомлень переповнена, див. [Пам'ять для мультимедійних повідомлень переповнена](#) на стор. 66.

Функція мультимедійних повідомлень використовує спільну пам'ять, див. [Спільна пам'ять](#) на стор. 21.

1. Натисніть **Показат.**, щоб побачити повідомлення, або натисніть **Вийти**, щоб зробити це пізніше.

Як прочитати повідомлення пізніше: Натисніть **Меню**, виберіть *Повідомлення, Мультим.-повід.* та *Вхідні*.

2. Перейдіть до повідомлення за допомогою клавіш прокрутки. Натисніть **Опції**, якісь з наступних опцій будуть наявні.
 - *Вигал. повідомл.*, щоб видалити збережене повідомлення.
 - *Вігновісти*, щоб відповісти на повідомлення. Для того щоб надіслати відповідь, натисніть **Опції** і виберіть *Надіслати*. Номер телефону відправника (або електронна адреса) використовується за умовчанням.
 - *Надісл. на номер* або *Надісл. на ел. пош.*, щоб переслати повідомлення за певним номером телефону або електронною адресою.



- *Редагувати*, щоб редагувати повідомлення. Можна редагувати лише повідомлення, які Ви написали. Див. [Як написати та надіслати мультимедійне повідомлення](#) на стор. 62.
- *Деталі повідомл.*, щоб переглянути тему, розмір та клас повідомлення.
- *Деталі*, щоб переглянути інформацію про зображення або аудіозапис з додатка.
- *Грати*, щоб прослухати звуковий сигнал або переглянути зображення, що містяться в повідомленні.
- *Зберегти зв. зап.*, щоб зберегти звуковий сигнал в *Галерея*.
- *Збер. зображен.*, щоб зберегти зображення в *Галерея*.

Папки "Вхідні", "Вихідні", "Збережені повідомлення" та "Надіслані повідомлення"

Телефон зберігає отримані мультимедійні повідомлення в папці *Вхідні* в підменю *Мультим.-повід.* підменю.

Мультимедійні повідомлення, що ще не були надіслані, переміщуються в папку *Вихідні* в підменю *Мультим.-повід.* підменю.

Мультимедійні повідомлення, які Ви бажаєте надіслати пізніше, можна зберегти у папці *Збережені повід.* в підменю *Мультим.-повід.* підменю.

Мультимедійні повідомлення, які Ви надіслали, зберігаються у папці *Надіслані повід.* в підменю *Мультим.-повід.*, якщо установка *Зберігати надісл. повідомлення* запрограмована на *Так*. Див. [Установки для мультимедійних повідомлень](#) на стор. 71.



Пам'ять для мультимедійних повідомлень переповнена

Коли чекає нове мультимедійне повідомлення, а відповідна пам'ять переповнена, блимає позначка  та відображається *Пам'ять мульт. повна, пер. пов., що чекає* відображається. Щоб переглянути повідомлення, що чекає, натисніть **Показат.** Щоб зберегти повідомлення, натисніть **Опції**, виберіть *Зберегти повід.* та видаліть старі повідомлення, спершу вибравши папку і потім старе повідомлення для видалення.

Щоб видалити повідомлення, що чекає, натисніть **Вийти** та **Так**. Якщо Ви натискаєте **Ні**, можна побачити повідомлення.

Видалення повідомлень

1. Щоб видалити текстові повідомлення, натисніть **Меню**, та виберіть *Повідомлення, Текст. повідомл.* та *Видал. повідомл.*

Щоб видалити всі текстові повідомлення з усіх папок, виберіть *Всі повідомлення* і після появи *Видалити всі повідомлення з усіх папок?*, натисніть **Добре**. Якщо в папках є непрочитані повідомлення, телефон запитає, чи Ви бажаєте їх також видалити.

Щоб видалити мультимедійні повідомлення, натисніть **Меню**, та виберіть *Повідомлення, Мультим.-повід.* та *Видал. повідомл.*

2. Щоб видалити всі повідомлення з папки, виберіть папку, з якої Ви бажаєте видалити повідомлення, і натисніть **Добре**. Якщо в папці є непрочитані повідомлення, телефон запитає, чи Ви бажаєте їх також видалити.



Чат

Можна розмовляти з іншими особами, використовуючи цю прискорену програму обміну текстовими повідомленнями. Зберігати отримані та надіслані повідомлення не можна, але їх можна бачити під час даного сеансу. Кожне чатове повідомлення має вартість текстового повідомлення.

1. Щоб почати чат, натисніть **Меню**, виберіть *Повідомлення* та *Чат*. Введіть або знайдіть в телефонній книзі телефонний номер особи, з якою Ви хочете розпочати сеанс чату, і натисніть **Добре**.

Інший спосіб розпочати чат: Отримавши повідомлення, натисніть **Показат.**, щоб прочитати його. Щоб розпочати чат, натисніть **Опції** і виберіть *Чат*.

2. Введіть свій псевдонім і натисніть **Добре**.
3. Введіть Ваше чатове повідомлення, див. **Введення тексту** на стор. 42.
4. Для того щоб надіслати повідомлення, натисніть **Опції** і виберіть *Надіслати*.

5. Відповідь від іншої особи відображається над Вашим оригінальним повідомленням.

Щоб відповісти на повідомлення, натисніть **Добре** і повторіть кроки 3 та 4.

6. Щоб завершити сеанс Чату, натисніть **Добре** та **Опції**, і виберіть *Buxig*.

Щоб переглянути самі останні повідомлення, які були надіслані і отримані протягом поточного сеансу чату, натисніть **Опції** і виберіть *Архів чату*. Повідомлення, які Ви надсилали, позначаються за допомогою "<" і Вашого



псевдоніма, а повідомлення, які Ви отримували, – за допомогою ">" і псевдоніма того, хто їх надіслав. Натисніть **Назад**, щоб повернутися до повідомлення, яке Ви пишете. Щоб редагувати свій псевдонім, виберіть опцію *Псевдонім*.

Голосові повідомлення

Скринька голосової пошти – це послуга мережі і, можливо, потребує передплати. Додаткову інформацію, а також номер своєї скриньки голосової пошти можна отримати в свого оператора.

Натисніть **Меню**, і виберіть *Повідомлення* і *Голос. повідомл.*. Виберіть

- *Слухати голосові повідомлення*, щоб зателефонувати до своєї скриньки голосових повідомлень за номером, який Ви зберегли в меню *Номер скриньки голосової пошти*.

Кожна телефонна лінія може мати свій власний номер скриньки голосових повідомлень, див. *Лінія для вихідних дзвінків* на стор. 90.

- *Номер скриньки голосової пошти*, щоб набрати, знайти або змінити номер своєї скриньки голосової пошти, та натисніть **Добре**, щоб зберегти його.

Позначка  вказуватиме нові голосові повідомлення, якщо така послуга підтримується Вашим оператором послуг. Натисніть **Слухати**, щоб зателефонувати за номером своєї скриньки голосових повідомлень.



Порада: Натиснувши та утримуючи , можна зателефонувати на свою скриньку голосової пошти.



Інформаційні повідомлення

Дякуючи послужі мережі "інформаційні повідомлення", можна отримувати від свого оператора повідомлення з різних тем, наприклад, прогноз погоди, стан на дорогах. Щоб отримати інформацію про наявні теми та відповідні номери тем, зв'яжіться із своїм оператором.

Якщо *З'єднання GPRS* встановлене на *Завжди онлайн*, інформаційні повідомлення отримувати неможливо. В цьому випадку виберіть для *З'єднання GPRS* опцію *За потребою*, див. *GPRS-з'єднання* на стор. 130.

Установки повідомлення

Установки повідомлення впливають на процес відправлення, отримання та перегляду повідомлень.

Установки для текстових та електронних повідомлень

1. Натисніть **Меню**, виберіть *Повідомлення, Устан. повідомл., Текст. повідомл.* та *Режим надсил.*
2. Якщо Ваша SIM-картка підтримує більше, ніж один режим повідомлень, виберіть режим, який Ви бажаєте змінити.
 - Виберіть *Номер центру повідомлень*, щоб зберегти номер телефону центру повідомлень, потрібний для відправлення текстових повідомлень. Цей номер надається оператором.
 - Виберіть *Повідомлення вігіслані як*, щоб вибрати тип повідомлення *Текст, Електрон. пошта, Пейджинг* або *Факс*.



- Виберіть *Дійсність повідомлення*, щоб вибрати час, впродовж якого мережа робитиме спроби доставити Ваше повідомлення.
- Для типу повідомлень *Текст* виберіть *Стандартний номер одержувача*, щоб зберегти номер за умовчанням для надсилання повідомлень в цьому режимі.
Для типу повідомлень *Електрон. пошта*, виберіть *Сервер електронної пошти*, щоб зберегти номер сервера електронної пошти.
- Виберіть *Звіти про доставку*, щоб попросити мережу надсилати звіти про доставку Ваших повідомлень (послуга мережі).
- Виберіть *Використовувати GPRS*, щоб зробити GPRS пріоритетним носієм SMS.
- Виберіть *Вігнуйте – той самий центр*, щоб дозволити одержувачу повідомлення надіслати Вам відповідь через Ваш центр повідомлень (послуга мережі).
- Виберіть *Переймен. режим надсилання*, щоб змінити назву вибраного режиму надсилання повідомлень. Режими повідомлень виводяться на дисплей, лише якщо Ваша SIM-картка підтримує більше, ніж один режим.

Установки заміни

Коли пам'ять для текстових повідомлень переповнена, телефон не може отримувати або надсилати будь-які нові повідомлення. Проте, можна запрограмувати телефон автоматично замінювати старі текстові повідомлення в папках *Вхідні* та *Надіслані новіг.* на нові.





Натисніть **Меню**, і виберіть *Повідомлення, Устан. повідомл., Текст. повідомл.* та *Перезапис у вхідних* або *Перезапис у надісланих*. Виберіть *Дозволити*, щоб запрограмувати телефон замінювати старі текстові повідомлення на нові в папці *Вхідні* або *Надіслані повід.*, відповідно.

Установки для мультимедійних повідомлень

Натисніть **Меню**, виберіть *Повідомлення, Устан. повідомл.* та *Мультим.-повід.*. Виберіть

- *Зберігати надісл. повідомлення*. Виберіть *Так*, щоб запрограмувати телефон зберігати надіслані мультимедійні повідомлення в папці *Надіслані повід.*. Якщо Ви вибрали *Ні*, надіслані повідомлення не зберігаються.
- *Дозволити отрим. мультимедійних*. Виберіть *Ні, Так* або *Улокал. мережі*, щоб користуватися мультимедійною послугою. Якщо Ви вибрали *Улокал. мережі*, не можна отримувати мультимедійні повідомлення, коли Ви знаходитесь поза зоною покриття Вашої мережі.
- *Вхідні мультим.повідомлення*. Виберіть *Отримувати*, щоб запрограмувати телефон автоматично завантажувати нові отримані мультимедійні повідомлення, або виберіть *Вігхиляти*, якщо Ви не бажаєте отримувати мультимедійні повідомлення. Ця установка не відображається, якщо *Дозволити отрим. мультимедійних* встановлено на *Ні*.
- *Установки з'єднання*: Визначте установки з'єднання WAP для завантаження мультимедійних повідомлень. Активізуйте профіль, в якому Ви бажаєте зберегти установки з'єднання, і потім відредагуйте установки.



- *Назва установок.* Введіть нову назву профілю з'єднання і натисніть **Добре**.
- *Домашня сторінка.* Введіть адресу домашньої сторінки WAP-серверу, яким Ви бажаєте скористатись (для введення крапки слугує клавіша ) , і натисніть **Добре**.
- *Режим сеансу.* Виберіть *Постійний* або *Тимчасовий*.
- *Носій ганих.* Виберіть *GPRS*.
- *Точка доступу GPRS.* Введіть назву точки доступу для встановлення з'єднання з мережею GPRS і натисніть **Добре**. Зверніться до свого оператора для отримання назви точки доступу.
- *IP-адреса.* Введіть адресу і натисніть , щоб вставити крапку, і натисніть **Добре**. Ви отримаєте IP- адресу від оператора стільникового зв'язку.
- *Тип аутентифікації.* Виберіть *Захищена* або *Звичайна*.
- *Ім'я користувача.* Введіть ім'я користувача **Добре**.
- *Пароль.* Введіть пароль і натисніть **Добре**.
- *Дозволити рекламу.* Рекламу можна отримувати або відхиляти. Ця установка не відображається, якщо *Дозволити отрим. мультимедійних* встановлено на *Ні*.



Щоб отримати установки мультимедійного з'єднання як текстове повідомлення

Додаткову інформацію можна отримати у свого оператора стільникового зв'язку або в пункті обслуговування. Ви також можете відвідати веб-сторінку Club Nokia (www.club.nokia.com), доступ може відрізнятись в залежності від країни.

Установка розміру шрифту

Щоб вибрати розмір шрифту для прочитання та написання повідомлень, натисніть **Меню**, і виберіть *Повідомлення*, *Устан. повідомл.*, *Інші установки* та *Розмір шрифту*.

Сервісні команди

Натисніть **Меню**, виберіть *Повідомлення* і *Сервісні команди*. Наберіть та надішліть своєму оператору послуг запити послуг (також відомі як команди USSD) на зразок команд активізації послуг мережі.

■ Реєстр дзвінків (Меню 2)

Телефон реєструє номери пропущених, отриманих та набраних дзвінків, а також їх приблизну тривалість і вартість.

Телефон реєструє пропущені та отримані дзвінки, лише якщо мережа підтримує ці функції, а також якщо телефон увімкнено і він знаходиться в межах зони покриття Вашої мережі.



Коли Ви натискаєте **Опції** в меню *Пропущені дзвінки*, *Отримані дзвінки* та *Набрані номери*, можна побачити дату і час дзвінка, редагувати або видалити телефонний номер зі списку, зберігати номер телефону в телефонній книзі або надсилати повідомлення за цим номером.

Списки недавніх дзвінків

Натисніть **Меню** та виберіть *Архів дзвінків* і потім виберіть

- *Пропущені дзвінки*, щоб переглянути останні десять номерів, з яких хтось намагався Вам подзвонити (послуга мережі) Цифра перед (ім'ям або) номером телефону позначає кількість спроб додзвонитися від цього абонента.



Порада: Коли на дисплеї з'являється повідомлення про пропущені дзвінки, натисніть **Список**, щоб вийти на список телефонних номерів. Перейдіть до номера, за яким Ви бажаєте передзвонити, і натисніть .

- *Отримані дзвінки*, щоб переглянути останні десять номерів, на дзвінки з яких Ви відповіли (послуга мережі).
- *Набрані номери*, щоб переглянути 20 телефонних номерів, за якими Ви нещодавно дзвонили або намагалися подзвонити. Див. також **Повторний набір останнього набраного номера** на стор. 37.
- *Видалити списки останніх дзвінків*, щоб видалити списки недавніх дзвінків. Виберіть, чи бажаєте Ви видалити всі телефонні номери в списках останніх дзвінків, чи лише номери в списках пропущених дзвінків, отриманих дзвінків або набраних номерів. Відновити видалені номери неможливо.



Таймери та лічильники дзвінків



Увага: Фактична вартість розмов та послуг, що розраховується Вашим оператором послуг, може змінюватись в залежності від функцій мережі, способу округлення при виставленні рахунку, податкових ставок тощо.

Натисніть **Меню** та виберіть *Архів гзвінків* і потім виберіть

- *Тривалість гзвінків*, скористайтеся клавішами прокрутки, щоб побачити приблизну тривалість вхідних та вихідних дзвінків в годинах, хвилинах та секундах. Щоб обнулити показники таймерів, потрібно ввести код захисту

Кожна телефонна лінія має свої таймери дзвінків, тому на дисплей виводяться таймери вибраної лінії. Див. *Лінія для вихідних дзвінків* на стор. 90.

- *Вартість гзвінків* (послуга мережі). Виберіть *Останній гзвінок в юнітах* або *Всі гзвінки в юнітах*, щоб перевірити вартість останнього дзвінка або всіх дзвінків в одиницях, вибраних у функції *Показувати вартість в*.

Виберіть *Установки вартості гзвінків* і потім виберіть *Очистити лічильники*, щоб очистити лічильники, або виберіть *Показувати вартість в*, щоб час розмов, що залишився, відображався на дисплеї в юнітах, *Юніти*, або в грошовому вимірі, *Гроші*. Вартість юніта можна дізнатись в свого оператора.

Виберіть *Ліміт витрат гзвінків*, щоб обмежити вартість своїх дзвінків певною кількістю юнітів або сумою у грошовому вимірі. Щоб дізнатись установки вартості дзвінка, потрібно ввести код PIN2.





Увага: Коли не залишається оплачених юнітів або грошових одиниць, дзвінки можливі лише за екстреним номером, запрограмованим у Вашому телефоні (наприклад 112, 911 або інший офіційний екстрений номер).

- **Лічильник даних GPRS.** Скористайтесь клавішами прокрутки, щоб перевірити обсяг надісланих та отриманих даних під час останнього сеансу, загальний обсяг отриманих та надісланих даних, а також щоб обнулити лічильники. Одиниця вимірювання лічильників - байт. Щоб обнулити показники лічильників, потрібно ввести код захисту.
- **Таймер з'єднання GPRS.** Скористайтесь клавішами прокрутки, щоб перевірити тривалість останнього з'єднання GPRS або усіх з'єднань GPRS. Також можна обнулити показники таймерів. Щоб обнулити показники таймерів, потрібно ввести код захисту.

■ Телефонна книга (Меню 3)



Можна зберігати імена і телефонні номери в пам'яті телефону (внутрішня телефонна книга) або в пам'яті SIM-картки (телефонна книга SIM).

- Внутрішня телефонна книги вміщує до 500 імен з номерами та текстовими нотатками до кожного імені. Скільки імен можна зберегти, залежить від довжини імен, кількості та довжини телефонних номерів та текстових фрагментів.
- Ваш телефон підтримує SIM-картки, що вміщують до 250 імен і телефонних номерів. Імена та номери, збережені в пам'яті SIM-картки, позначені .



Вибір установок телефонної книги

Натисніть **Меню**, і виберіть *Телеф. книга* та *Установки* Виберіть

- *Робоча пам'ять*, щоб вибрати телефонну книгу, якою Ви бажаєте скористатись. Щоб викликати номери та імена з обох телефонних книг, виберіть *Телефон і SIM*. В цьому випадку, імена та номери зберігаються в пам'яті телефону.
- *Вигляд телефонної книги*, щоб вибрати, як імена (та номери) мають відобразитися в телефонній книзі.
- *Стан пам'яті*, щоб побачити, скільки імен і телефонних номерів тимчасово збережено і скільки ще можна зберегти у вибраній телефонній книзі.

Збереження імен та телефонних номерів (Додати ім'я)

Імена та номери зберігатимуться у вибраній пам'яті, див. [Вибір установок телефонної книги](#) вище.

1. Натисніть **Меню**, і виберіть *Телеф. книга* та *Додати ім'я*.
2. Введіть ім'я і натисніть **Добре**. Див. [Як користуватися методом традиційного введення тексту](#) на стор. 44.
3. Введіть телефонний номер і натисніть **Добре**. Щоб ввести номер, див. [Як зателефонувати](#) на стор. 37.
4. Коли ім'я та номер збережені, натисніть **Готово**.













Порада: Швидке збереження В режимі очікування введіть номер телефону. Натисніть **Опції** і виберіть *Зберегти*. Введіть ім'я, натисніть **Добре** та **Готово**.



Збереження кількох номерів та текстових фрагментів на одне ім'я

Можна зберегти різні типи телефонних номерів та коротких текстових фрагментів у внутрішній телефонній книзі для кожного імені.

Перший збережений номер автоматично стає номером за умовчанням та позначається рамкою навколо позначки типу номера, наприклад 🏠. Коли Ви обираєте ім'я з телефонної книги, наприклад, щоб зателефонувати, використовується номер за умовчанням, якщо Ви не оберете інший номер.

1. Переконайтесь, що пам'ять, якою Ви користуєтесь, це або *Телефон*, або *Телефон і SIM*. Див. [Вибір установок телефонної книги](#) на стор. 77.
2. Щоб отримати доступ до списку імен та телефонних номерів, натисніть  в режимі очікування.
3. Перейдіть до імені, збереженого у внутрішній телефонній книзі, до якої Ви бажаєте додати новий номер або текстовий фрагмент, і натисніть [Деталі](#).
4. Натисніть [Опції](#) і виберіть *Додати номер* або *Додати деталі*.
5. Виберіть один з наступних типів номера  *Загальний*,  *Мобільний тел.*,  *Дім*,  *Офіс* або  *Факс*,
або типи текстів:  *Ел. пошта*,  *Web-адреса*,  *Пошт. адреса* та  *Нотатка*.

Щоб змінити тип номера або тексту, виберіть *Змінити тип* в списку опцій.





6. Введіть номер або текстовий фрагмент і натисніть [Добре](#), щоб зберегти його.
7. Натисніть [Назад](#) і потім [Вийти](#), щоб повернутися до режиму очікування.



Як змінити номер за умовчанням

Натисніть  в режимі очікування, перейдіть до потрібного імені і натисніть **Деталі**. Перейдіть до потрібного номера, який Ви бажаєте зберегти як номер за умовчанням. Натисніть **Опції** та виберіть *Вст. як стангарт*.

Пошук імені в телефонній книзі

1. Натисніть **Меню**, і виберіть *Телеф. книга* та *Пошук*.
2. У вікні, що з'явилося, можна ввести перші літери імені, яке Ви шукаєте.
Натисніть  та , щоб пересуватися по іменах в списку, та  й , щоб пересувати курсор у вікні, що з'явилося.
3. Перейдіть до потрібного імені і натисніть **Деталі**. Перегляньте деталі вибраного імені.



Порада: Щоб швидко знайти ім'я та номер телефону, натисніть  в режимі очікування. Введіть першу літеру (літери) імені та/або перейдіть до потрібного імені.

Порада: Щоб швидко знайти конкретне ім'я з номером за умовчанням, натисніть і утримуйте  # на імені, пересуваючись по списку імен.

Редагування імені, номера або текстового фрагмента

Знайдіть ім'я (та номер), яке Ви бажаєте редагувати, та натисніть **Деталі**. Перейдіть до імені, номера або текстового фрагмента, який Ви бажаєте редагувати, та натисніть **Опції**. Виберіть *Редагувати ім'я*, *Редагув. номер* або *Редагув. деталі*, внесіть зміни в ім'я, номер або текст і натисніть **Добре**.



Видалення імен та номерів

Натисніть **Меню**, і виберіть *Телеф. книга* та *Видалити*.

- Щоб видалити імена та номери одне за одним, виберіть *По одному* та перейдіть до імені (та номера), яке Ви бажаєте видалити. Натисніть **Видал.** і натисніть **Добре** для підтвердження.
- Щоб видалити за один раз всі імена і телефони в телефонній книзі, виберіть *Видалити всі*, потім перейдіть до телефонної книги, *Телефон* або *SIM-картка* та натисніть **Видал.** Натисніть **Добре** і підтвердьте свій вибір кодом захисту.

Видалення номерів або текстових елементів

Натисніть  в режимі очікування, перейдіть до потрібного імені (і номера) і натисніть **Деталі**. Перейдіть до номера або текстового фрагмента, який Ви бажаєте видалити, і натисніть **Опції** і виберіть *Видалити номер* або *Видалит. деталі*, відповідно.

Копіювання телефонних книг

Можна копіювати імена та телефонні номери з пам'яті телефону у пам'яті своєї SIM-картки та навпаки. Зверніть увагу на те, що жодний текстовий фрагмент, збережений у внутрішній пам'яті телефону, наприклад адреси електронної пошти, не буде копіюватись SIM-карткою.

1. Натисніть **Меню**, і виберіть *Телеф. книга* та *Копіювати*.
2. Виберіть напрямок копіювання, *З телефону в SIM-картку* або *З SIM-картки в телефон*.



3. Виберіть *По одному, Всі* або *Стандарт. номери*.
 - Якщо Ви обираєте *По одному*, перейдіть до імені, яке Ви бажаєте скопіювати, і натисніть **Копіюв..**
Стандарт. номери відображаються, якщо Ви копіюєте з телефону на SIM-картку. Лише номери за умовчанням будуть скопійовані.
4. Щоб вибрати, чи зберігати первинні номери та імена, чи видалити їх, виберіть *Залиш. оригінал* або *Перен. оригінал*.
 - Якщо Ви вибираєте *Всі* або *Стандарт. номери*, натисніть **Добре**, коли *Почати копіювання?* або *Почати перенесення?* відображається.

Як надіслати або отримати візитну картку

Можна надсилати та отримувати контакту інформацію особи як візитну картку через ІФЧ-порт або як повідомлення "По повітрю" (OTA), якщо така послуга підтримується мережею.

Як отримати візитну картку

Щоб отримати візитку через ІФЧ, переконайтесь, що Ваш телефон готовий отримувати дані через ІФЧ-порт, див. [Інфрачервоний](#) на стор. 128. Користувач іншого телефону тепер може надсилати ім'я та номер телефону через свій ІФЧ-порт.

Коли Ви отримали візитну картку через ІФЧ-порт або як повідомлення "По повітрю", натисніть **Показат..** Натисніть **Зберегти**, щоб зберегти візитку в пам'яті телефону. Щоб видалити візитку, натисніть **Вийти** і потім **Добре**.



Як надіслати візитну картку

Візитну картку можна надіслати через ІФЧ-порт або як повідомлення "По повітрю" на сумісний телефон або на інший портативний пристрій, що підтримує стандарт vCard.

1. Щоб надіслати візитну картку, знайти ім'я та номер телефону, які Ви бажаєте надіслати з телефонної книги, натисніть **Деталі** та **Опції** та виберіть *Вісісл. візитку*.
2. Щоб надіслати візитну картку через інфрачервоний порт, переконайтесь, що інший телефон або персональний комп'ютер готові прийняти дані через свій інфрачервоний порт, та виберіть *Через ІФЧ*.

Щоб надіслати візитну картку як повідомлення "По повітрю", виберіть *Через SMS*.

Швидкий набір

Щоб призначити номер клавіші швидкого набору, натисніть **Меню** та виберіть *Телеф. книга* і *Швидкий набір*, після чого перейдіть до потрібної клавіші швидкого набору.

Натисніть **Признач.**, натисніть **Пошук**, та виберіть спершу ім'я, а потім номер, який Ви бажаєте призначити. Якщо якийсь номер вже призначений цій клавіші, натисніть **Опції**, і Ви зможете переглянути, змінити або видалити призначений номер. Якщо функцію *Швидкий набір* вимкнено, телефон запитає, чи Ви бажаєте її увімкнути. Натисніть **Так**, щоб увімкнути функцію. Див. *Швидкий набір* на стор. 89.



Як зателефонувати за допомогою клавіш швидкого набору, див. [Швидкий набір телефонного номера](#) на стор. 38.

Інформаційні номери

Можна зателефонувати за інформаційними номерами свого оператора, якщо ці номери запрограмовані на Вашій SIM-картці.

Натисніть **Меню** та виберіть *Телеф. книга* та *Інформ. номери*. Перейдіть до інформаційного номера в якійсь категорії і натисніть , щоб зателефонувати за цим номером.

Сервісні номери

Можна зателефонувати за сервісними номерами свого оператора, якщо ці номери запрограмовані на Вашій SIM-картці.

Натисніть **Меню**, і виберіть *Телеф. книга* та *Сервісні номери*. Перейдіть до сервісного номера і натисніть , щоб зателефонувати за цим номером.

Мої номери

Телефонні номери, призначені Вашій SIM-картці, зберігаються у *Мої номери*, якщо це дозволяється картою. Щоб переглянути ці номери, натисніть **Меню** і виберіть *Телеф. книга* та *Мої номери*. Перейдіть до потрібного імені або номеру телефону, і натисніть **Перегл..**



Групи абонентів

Можна організувати імена та телефонні номери, збережені в телефонній книзі, по групах. Для кожної групи абонентів можна запрограмувати певний звуковий сигнал та певне графічне зображення, що виводиться на дисплей, коли надходить дзвінок з одного з телефонів цієї групи, див. нижче. Щоб телефон подавав звуковий сигнал, лише коли дзвінок надходить з телефону певної групи абонентів, див. *Сигнал гля* в розділі *Установки тонів* на стор. 96. Натисніть **Меню**, і виберіть *Телеф. книга* та *Групи абонентів* та виберіть потрібну групу абонентів. Виберіть

- *Назва групи*, введіть нову назву цієї групи абонентів та натисніть **Добре**.
- *Тон дзвінка групи*, щоб вибрати звуковий сигнал для даної групи абонентів. *Стандартно* – це звуковий сигнал, вибраний для увімкненого режиму.
- *Логотип групи* та виберіть *Увімкнути*, щоб телефон відображав груповий логотип, *Вимкнути*, щоб не відображав його, або *Переглянути*, щоб побачити логотип.
- *Члени групи*, щоб додати ім'я до даної групи абонентів, натисніть **Опції** та виберіть *Додати ім'я*. Перейдіть до імені, яке Ви бажаєте додати, та натисніть **Додати**.

Щоб видалити ім'я з певної групи абонентів, перейдіть до імені, яке Ви бажаєте видалити, та натисніть **Опції** та виберіть *Видалити ім'я*.



■ Режими (Меню 4)



У Вашого телефону є різні групи установок, режими, для яких можна підібрати тональні сигнали для різних подій та ситуацій. Спершу настройте режими за власним бажанням, і тільки потім виберіть якийсь режим. Наявні режими: *Звичайний*, *Без звуку*, *Зустріч*, *На вулиці* та *Пейджер*.

Натисніть **Меню** та виберіть *Режими*. Перейдіть до режиму і натисніть **Вибрати**.

- Щоб активізувати вибраний режим, виберіть *Активізувати*.
- Щоб активізувати певний режим на обмежений термін часу до 24 годин, виберіть *Тимчасовий* і запрограмуйте кінцевий час. Коли закінчується час, встановлений для цього режиму, активізується попередній режим, час дії якого не був обмеженим.
- Щоб персоналізувати цей режим, виберіть *Редагувати*. Виберіть установку, яку Ви бажаєте змінити, і внесіть зміни. Установки також можна змінити в меню *Установки тону*, див. *Установки тонів* на стор. 96.

Щоб перейменувати режим, *Назва режиму*. Режим *Звичайний* перейменувати не можна.



Порада: Щоб швидко замінити режим в режимі очікування, натисніть кнопку живлення **⓪**, перейдіть до режиму, який Ви бажаєте активізувати, і натисніть **Вибрати**.



■ Установки (Меню 5)



Права клавіша вибору

Щоб швидко отримати доступ до певних функцій, можна додати їх до списку, призначеному правій клавіші вибору, та реорганізувати функції в цьому списку.

1. Натисніть **Меню**, і виберіть **Установки** та **Установки правої клавіші вибору**.
 - Щоб вибрати потрібні функції для правої клавіші вибору, виберіть **Вибрати опції** і відображається список наявних функцій.
Щоб додати потрібну функцію до списку клавіш вибору, натисніть **Познач.** Коли функція додається до списку, права клавіша вибору змінюється з **Імена** на **Іти до**.
Щоб пересунути функцію зі списку, натисніть **Прибр.**
 - Щоб переставити функції в списку, виберіть **Організувати**, а потім потрібну функцію. Натисніть **Опції** і виберіть опцію, до якої треба перемістити функцію у списку.
2. Коли Ви зробили всі зміни, натисніть **Готово**. Щоб зберегти зміни, натисніть **Так**, або щоб видалити зміни, натисніть **Ні**.



Установки часу та дати

Годинник

Натисніть **Меню**, і виберіть *Установки, Параметри часу та гати* та *Годинник*.
Виберіть *Показ. годин.* (або *Схов. годин.*), щоб показати (або сховати) час у верхньому правому куті дисплея в режимі очікування. Виберіть *Встановіть час*, щоб настроїти поточний час, та *Формат часу*, щоб вибрати 12-годинний або 24-годинний часовий формат.

Годинник також обслуговує наступні функції: *Повідомлення, Архів дзвінків, Бухгальник*, обмежені часом *Режими, Календар* і заставка екрана, наприклад. Після тривалого зберігання телефону без акумулятора необхідно знову встановити час.

Дата

Натисніть **Меню**, і виберіть *Установки, Параметри часу та гати* та *Дата*.
Виберіть *Показати дату* (або *Сховати дату*), і дату буде показано (або сховано) на дисплеї, коли телефон в режимі очікування. Виберіть *Встановити дату*, щоб змінити поточну дату. Також можна вибрати формат дати.

Автоматичне оновлення дати та часу

Натисніть **Меню**, і виберіть *Установки, Параметри часу та гати* і *Авт. оновлен. гати та часу* (послуга мережі). Щоб телефон автоматично змінював показники дати та часу відповідно до часового поясу, де Ви знаходитесь, виберіть *Увімкнути*. Щоб телефон запитував підтвердження, перш ніж оновлювати дані, виберіть *Споч. підтвергить*.



Автоматичне оновлення дати та часу не змінює час, який Ви запрограмували для будильника, календаря або попереджень. Вони залишаються в місцевому часі. Оновлення може спричинити скасування деяких запрограмованих сигналів.

Установки дзвінків

Переадресація дзвінків

Натисніть **Меню**, і виберіть *Установки, Установки дзвінків та Переадресація* (послуга мережі). За допомогою переадресації дзвінків можна спрямувати вхідний дзвінок на інший номер, наприклад, на номер своєї скриньки голосових повідомлень. За детальнішою інформацією зверніться до свого оператора. Опції переадресації, що не підтримуються Вашою SIM-карткою або Вашим оператором, можуть не відобразитись.



Виберіть потрібну опцію переадресації, наприклад, виберіть *Переадресувати, коли зайнято*, щоб переадресувати голосові дзвінки, коли Ваш номер зайнятий або коли Ви відхиляєте вхідний дзвінок.

Щоб увімкнути установку переадресації, виберіть *Активізувати* і потім виберіть тайм-аут, після якого дзвінок переадресується, якщо він наявний для опції переадресації. Щоб вимкнути установку переадресації, виберіть *Скасувати*, або виберіть *Перевір. статус*, якщо така функція наявна для опції переадресації, щоб перевірити, чи увімкнено установку переадресації дзвінків. Декілька опцій переадресації можуть бути активізовані одночасно.

Щоб побачити позначки переадресації в режимі очікування, див. **Режим очікування** на стор. 24.





Відповідь будь-якою клавішею

Натисніть **Меню**, виберіть *Установки, Установки дзвінків* і потім *Віповідь клавішею*. Виберіть *Увімкнути* і Ви зможете відповідати на вхідний дзвінок, швидко натиснувши будь-яку клавішу, окрім **1**, клавіш вибору  та , та .

Автоматичний повторний набір

Натисніть **Меню**, і виберіть *Установки, Установки дзвінків* та *Автоматичний перенабір*. Виберіть *Увімкнути*, і телефон зробить до десяти спроб з'єднати дзвінок після першої невдалої спроби додзвонитись.

Швидкий набір

Натисніть **Меню**, виберіть *Установки, Установки дзвінків* і *Швидкий набір*. Виберіть *Увімкнути* і імена та номери телефонів, призначених клавішам швидкого набору  - , можна буде набирати, натиснувши і утримуючи відповідну цифрову клавішу.

Дзвінок на очікуванні

Натисніть **Меню**, і виберіть *Установки, Установки дзвінків* і *Опції очікування дзвінка*. Виберіть *Активізувати*, і мережа повідомлятиме Вас про вхідний дзвінок, коли Ви розмовлятимете з іншим абонентом (послуга мережі). Див. [Дзвінок на очікуванні](#) на стор. 40.

Підсумок після дзвінка

Натисніть **Меню**, виберіть *Установки, Установки дзвінків* і *Підсумок після дзвінка*. Виберіть *Увімкнути*, і на дисплеї на короткий час з'явиться тривалість та вартість (послуга мережі) дзвінка.



Показати мій номер

Натисніть **Меню**, виберіть *Установки, Установки дзвінків і Надсилати мої дані абонента*. Виберіть *Так* і на дисплеї телефону особи, якій Ви телефонуєте, з'явиться Ваш номер телефону (послуга мережі). Виберіть *Встан. мережу*, активізується установка, узгоджена Вами з оператором мережі.

Лінія для вихідних дзвінків

Лінія для вихідних дзвінків – це послуга мережі, коли Ви обираєте телефонну лінію 1 або 2, тобто номер передплатника, щоб робити дзвінки.

Натисніть **Меню**, і виберіть *Установки, Установки дзвінків і Лінія для вихідних*. Ви не зможете робити дзвінки, якщо Ви вибрали *Лінія 2* і не передплатили цю послугу мережі. Проте відповідати можна на дзвінки, що надходять обома лініями, незалежно від обраної лінії.

При підтримці Вашої SIM-картки можна запобігти вибору лінії, обравши опцію *Замкнути*.

За додатковою інформацією про наявність цієї функції звертайтеся до свого оператора стільникової мережі або до оператора.



Порада: Для переходу з однієї лінії на іншу в режимі очікування натисніть і утримуйте натиснутою клавішу .



Установки телефону

Мова

Натисніть **Меню**, і виберіть *Установки, Установки телефону і Мова*. Виберіть мову для відображення текстів. Якщо вибрано *Автомат*, телефон обирає мову відповідно до інформації на SIM-картці.

Пам'ять

Натисніть **Меню**, і виберіть *Установки, Установки телефону і Стан пам'яті*. Перейдіть до перегляду вільної пам'яті, загальної вибраної пам'яті і в вибраній пам'яті для кожної функції.

Можна також знайти інформацію про пам'ять в меню деяких з цих функцій, наприклад в галереї.

Автоматичне блокування клавіш



Увага: Коли заблоковано клавіатуру, можна зателефонувати за номером екстреної служби, запрограмованим у Вашому телефоні (наприклад, 112, 911 або інший офіційний номер екстреної служби). Введіть екстрений номер телефону і натисніть . Номер виводиться на дисплей лише після введення всіх його цифр.

Можна запрограмувати автоматичне блокування клавіатури телефону через певний період часу, коли телефон знаходиться в режимі очікування і жодна з функцій телефону не використовується.



Натисніть **Меню**, і виберіть *Установки, Установки телефону та Автоматичне блокуван. клавіш.*

- Щоб активізувати автоматичне блокування клавіш, виберіть *Увімкнути*, на дисплеї відображається *Встановіть затримку*: Введіть час та натисніть **Добре**. Ви можете встановити період часу від 10 секунд до 60 хвилин.
- Щоб вимкнути автоматичне блокування клавіш, виберіть *Вимкнути*.

Див. також [Блокування клавіатури](#) на стор. 34.

Відображення інформації по стільнику

Натисніть **Меню**, і виберіть *Установки, Установки телефону та Інформація по стільнику*. Виберіть *Увімкнути*, щоб телефон повідомляв про роботу в мережі з мікростільниковою архітектурою (MCN).

Якщо *З'єднання GPRS* встановлено на *Завжди онлайн*, дані телефону не можна отримати. В цьому випадку встановіть *З'єднання GPRS* на *За потребу*, див. [GPRS-з'єднання](#) на стор. 130.

Привітання

Натисніть **Меню**, виберіть *Установки, Установки телефону і Привітання*. Введіть повідомлення, яке з'являтиметься на дисплеї на короткий час кожного разу, коли Ви вмикатимете телефон. Щоб зберегти це повідомлення, натисніть **Опції** і виберіть *Зберегти*.



Вибір мережі

Натисніть **Меню**, виберіть *Установки, Установки телефону і Вибір мережі*.
Виберіть *Автоматично*, і телефон автоматично вибере одну зі стільникових мереж, що працюють там, де Ви знаходитесь.

Якщо вибрати *Вручну*, можна вибрати мережу, що має роумінгову угоду з Вашим оператором стільникової мережі. Якщо відображається *Немає госту*, потрібно вибрати іншу мережу. Телефон залишається в ручному режимі, поки не вибрано автоматичний режим або іншу SIM-картку не вставлено в телефон.

Підтвердження дій з послугами SIM5

Див. *Послуги SIM (Меню 15)* на стор. 144.

Активізація довідкового тексту

Щоб телефон відображав або не відображав довідкові тексти, натисніть **Меню**, виберіть *Установки, Установки телефону та Активізація тексту допомоги*.

Див. також *Як користуватися меню* на стор. 47.

Тон запуску

Щоб телефон відтворював або не відтворював початковий тональний сигнал, коли Ви вмикаєте телефон, натисніть **Меню**, і виберіть *Установки, Установки телефону та Тон запуску*.



Установки дисплея

Шпалери

Можна запрограмувати телефон відобразити фонове зображення - шпалери, коли телефон знаходиться в режимі очікування. Кілька зображень попередньо збережені в меню *Галерея*. Можна також отримувати зображення в мультимедійних повідомленнях, завантажувати їх з WAP-сторінок або переписувати їх за допомогою відповідного комплекту програм для ПК і потім зберігати в меню *Галерея*. Ваш телефон підтримує формати JPEG, GIF, BMP та PNG.

Щоб вибрати шпалери

1. Натисніть **Меню**, і виберіть *Установки, Установки дисплея та Шпалери*.
2. Виберіть *Змінити зображ.*, і в меню *Галерея* відобразиться список папок.
3. Відкрийте папку з зображеннями та перейдіть до потрібного Вам зображення.
4. Щоб зберегти зображення як шпалери, натисніть **Опції** та виберіть *Збер. як шпалери*.

Зверніть увагу, що шпалери не відображаються, коли телефон активізує заставку.

Щоб активізувати або деактивізувати шпалери

Натисніть **Меню**, і виберіть *Установки, Установки дисплея та Шпалери*. Щоб активізувати або деактивізувати шпалери, виберіть *Увімкнути/Вимкнути*, відповідно.



Комбінація кольорів

Можна змінити колір, що використовується в компонентах дисплея, наприклад, в позначках та в сигнальних смужках.

Натисніть **Меню**, і виберіть *Установки, Установки дисплея та Схеми кольорів*.
Виберіть потрібну комбінацію кольорів.

Логотип оператора

Щоб телефон відображав або не відображав логотип оператора, натисніть **Меню**, і виберіть *Установки, Установки дисплея та Логотип оператора*. Якщо Ви не зберегли логотип оператора, меню *Логотип оператора* позначено тьмяним кольором.

Зверніть увагу, що логотип оператора не відображається, коли телефон активізує заставку.

Додаткову інформацію про наявність логотипа оператора через SMS, MMS або WAP можна отримати в свого оператора. Див. також [Комплект програм для ПК](#) на стор. 146.

Заставка



Заставка "Цифровий годинник" використовується з метою збереження енергії в режимі очікування. Вона активізується, коли на телефоні не використовується жодна функція протягом певного періоду часу. Щоб вимкнути заставку, натисніть будь-яку клавішу. Заставка також вимикається, коли телефон знаходиться за межами зони покриття мережі.



Натисніть **Меню**, і виберіть *Установки, Установки дисплея та Тайм-аут заставки*. Виберіть тайм-аут, після якого активізується дисплей "Цифровий годинник". Тривалість тай-ауту може коливатися від 5 секунд до 60 хвилин. Зверніть увагу, що заставка скасовує всю текстову інформацію та графіку на дисплеї в режимі очікування.

Яскравість дисплея

Можна змінити рівень яскравості дисплея телефону.

Натисніть **Меню**, і виберіть *Установки, Установки дисплея та Яскравість дисплея*. За допомогою  та  зменшіть або збільште рівень яскравості та натисніть **Добре**, щоб прийняти його.

Установки тонів

Натисніть **Меню**, і виберіть *Установки* і потім *Установки тону*. Можна знайти такі самі установки в *Режимі*, див. *Режими (Меню 4)* на стор. 85. Зверніть увагу, що вибрані установки змінюють установки активного режиму.

Виберіть *Сигнал вхідного дзвінка*, щоб вибрати, як телефон має повідомляти Вас про вхідний голосовий дзвінок. Опції: *Дзвінок, Зростаючий, 1 дзвінок, 1 біп та Вимкнуті*.

Виберіть *Тон дзвінка* для вхідних голосових дзвінків. Щоб вибрати звукові сигнали, що були збережені в *Галерея*, виберіть *Вігкр. Галерею* зі списку звукових сигналів.



Виберіть *Гучність дзвінка* та *Віброючий сигнал* для вхідних голосових дзвінків та повідомлень. Віброючий сигнал не працює, коли телефон приєднаний до зарядного пристрою, настільного пульту або автомобільного комплекту.



Порада: Якщо Ви отримуєте тон дзвінка через інфрачервоне з'єднання або завантажуєте його, цей тон можна зберегти в *Галерея*.

Виберіть *Тон сигналу повідомлення*, щоб запрограмувати тональний сигнал для вхідного повідомлення, *Тони клавіш*, або *Тони попередження*, щоб телефон відтворював тональний сигнал, коли, наприклад, закінчується заряд акумулятора.

Виберіть *Сигнал гля*, щоб телефон дзвонив, лише коли надходять дзвінки з телефонних номерів певної вибраної групи абонентів. Перейдіть до потрібної групи абонентів або опції *Всі дзвінки* і натисніть **Познач**.

Установки аксесуару

Меню установок аксесуарів з'являється на дисплеї, лише якщо телефон приєднано або було приєднано до одного з наступних аксесуарів: навушники HDB-4 або HDS-3, блок "вільні руки" CARX126 або пристрій індуктивного зв'язку LPS-4.



Натисніть **Меню**, виберіть *Установки* та *Установки аксесуара*. Можна вибрати *Навушники*, *Вільні руки*, *Муз. підставка* або *Пр. інг. зв'язку*, якщо відповідний аксесуар приєднано або було приєднано до телефону.

- Виберіть *Стандартний режим*, щоб вибрати режим, який автоматично активізуватиметься, коли Ви приєднуєте вибраний аксесуар. Можна вибрати інший режим, коли цей аксесуар приєднано.
- Виберіть *Автовигновіть*, щоб телефон відповідав на вхідний дзвінок автоматично за 5 секунд. Якщо *Сигнал вхідного дзвінка* встановлений на *1 бін* або *Вимкнути*, автоматичною відповіддю скористатися неможливо.
- Виберіть *Пігвітка*, щоб світло було постійно увімкнено, *Увімкнути*. Виберіть *Автоматично*, щоб світло було увімкнено впродовж 15 секунд після натискання будь-якої клавіші. Опція *Пігвітка* наявна, лише коли вибрана опція *Вільні руки*.

Установки захисту



Увага: Коли активізовано функції безпеки, що обмежують дзвінки (заборона дзвінків, закрита група користувачів та фіксований набір), в деяких мережах передбачається виклик екстреної служби за визначеними номерами (наприклад, 112, 911 або за іншим офіційним номером екстреної служби).

Натисніть **Меню**, виберіть *Установки* та *Установки захисту*. Виберіть

- *Запит на PIN-код*, щоб запрограмувати телефон на запитання PIN-коду кожного разу, коли Ви вмикаєте телефон. Деякі SIM-картки не дозволяють вимикати запит PIN-коду.



- *Сервіс заборони дзвінків* (послуга мережі), щоб обмежити вхідні та вихідні дзвінки з Вашого телефону. Потрібно ввести пароль заборони.
- *Фіксований набір номера* обмежує вихідні дзвінки та текстові повідомлення до вибраної групи телефонних номерів, якщо ця функція підтримується Вашою SIM-карткою. Потрібно ввести код PIN2.
Коли фіксований набір номера увімкнено, з'єднання GPRS неможливі, окрім випадків, коли з'єднання GPRS використовується для надсилання текстових повідомлень. В цьому випадку, номер телефону одержувача та номер центру обробки повідомлень потрібно ввести до списку фіксованого набору.
- *Закрита абонентська група*. Закрита група – це послуга мережі, що визначає певну групу осіб, яким Ви можете телефонувати і які можуть телефонувати Вам. Додаткову інформацію можна отримати у свого оператора.
- *Рівень захисту*. Виберіть *Телефон* і телефон запитуватиме код захисту кожного разу, коли в нього вставлятимуть нову SIM-картку.
Виберіть *Пам'ять* і телефон запитуватиме код захисту, коли буде вибрано пам'ять SIM-картки і Ви захочете змінити пам'ять, що використовується, (див. *Вибір установок телефонної книги* на стор. 77) або скопіювати інформацію з однієї пам'яті в іншу (*Копіювання телефонних книг* на стор. 80).
- *Коду гостину*, щоб змінити код захисту, PIN-код, код PIN2 або пароль заборони дзвінків. Коди можуть містити лише цифри від 0 до 9.



Відновити заводські установки

Щоб скинути деякі установки меню до їх первинних значень, натисніть **Меню**, виберіть *Установки* та *Відновити заводські параметри*. Введіть код захисту і натисніть **Добре**. Зверніть увагу, що дані, які Ви ввели або завантажили, наприклад, імена та номери телефонів, збережені в телефонній книзі, не видаляються.

■ Радіо (Меню 6)



Увага: Щоб скористатися цією функцією, телефон має бути увімкнено. Не вмикайте телефон в місцях, де заборонено використання бездротових пристроїв або де він може стати джерелом небезпеки або перешкод.

Щоб слухати радіо через свій телефон, приєднайте навушники HDS-3 (стерео) або HDB-4 (моно) до відповідного гнізда на нижній частині телефону. Дріт навушників слугує радіоантенною, тому розташуйте його вільно.

Зверніть увагу, що якість радіопередачі залежить від покриття радіостанції в даній зоні.

1. Щоб увімкнути радіо, натисніть **Меню** і виберіть *Радіо*. На дисплеї з'являються
 - Порядковий номер і назва радіохвилі, якщо Ви зберегли радіохвилю.
 - Частота радіохвилі.



2. Якщо радіохвилі збережені, можна перейти до потрібної радіохвилі або вибрати її порядковий номер від 1 до 9, натиснувши відповідну цифрову клавішу.



Користуючись навушниками HDB-4 та HDS-3, натискайте клавішу на навушниках, щоб перейти до потрібної збереженої радіохвилі.

3. Коли радіо увімкнено, натисніть **Опції** і виберіть *Вимкнути*, щоб вимкнути радіо.



Порада: Щоб швидко вимкнути радіо, натисніть і тримайте .

Настройка радіохвилі

Коли радіо увімкнено, натисніть і тримайте  або , щоб почати пошук радіохвилі. Коли знайдено якийсь канал, пошук припиняється. Щоб зберегти цю хвилю, натисніть **Опції**, і виберіть *Зберегти станцію*. Введіть назву станції і натисніть **Добре**. Виберіть місце, де Ви бажаєте зберегти цю станцію.







Порада: Щоб швидко зберегти станцію під номером від 1 до 9, натисніть і тримайте відповідну цифрову клавішу, потім введіть назву станції і натисніть **Добре**.

Як користуватися радіо

Коли радіо увімкнено, натисніть **Опції** і виберіть

- *Вимкнути*, щоб вимкнути радіо.
- *Зберегти станцію*, щоб зберегти знайдену радіостанцію, див. [Настройка радіохвилі](#) вище. Можна зберегти до 20 радіостанцій.



- **Автонастройка.** Швидко натисніть  або , щоб почати пошук станції. Пошук припиняється, коли знайдено станцію, натисніть **Добре**. Щоб зберегти цю радіохвилю, див. *Зберегти станцію* вище.
- **Ручна настройка.** Швидко натисніть  або , щоб просунути пошук станції на 0,1 МГц, або натисніть і тримайте клавіші для швидкого пошуку станції. Щоб зберегти станцію, натисніть **Добре** і див. *Зберегти станцію* вище.



Порада: Щоб швидко вибрати *Ручна настройка*, натисніть  **#**, коли знаходитесь в *Pagio* меню.

- **Встанов. частоту.** Якщо Ви знаєте частоту радіостанції, яку Ви б хотіли послухати (між 87,5 МГц та 108,0 МГц), введіть її і натисніть **Добре**. Щоб зберегти цю радіостанцію, див. *Зберегти станцію* вище.



Порада: Щоб швидко вибрати *Встанов. частоту*, натисніть  *** +**, коли знаходитесь в *Pagio* меню.

- **Видал. станцію.** Щоб видалити збережену станцію, перейдіть до неї, натисніть **Видал.** та **Добре**.
- **Змінити назву.** Введіть нову назву для збереженої станції і натисніть **Добре**.
- **Динамік** (або *Навушники*), щоб слухати радіо через гучномовець (або навушники). Не від'єднуйте навушники від телефону. Дріт від навушників слугує радіоантенною.
- **Вихід моно** (або *Вихід стерео*), щоб слухати радіо в монорежимі (або в стереорежимі).



Зазвичай, можна зателефонувати або відповісти на вхідний дзвінок, продовжуючи слухати радіо. Гучність радіопередачі зменшується. Коли Ви завершите дзвінок, радіо автоматично відновить попередній рівень гучності.

Коли програма надсилає або отримує дані через зв'язок GPRS або HSCSD, це може завдавати перешкод радіотрансляції.

■ Фотоапарат (Меню 7)



Увага: Щоб скористатися цією функцією, телефон має бути увімкнено. Не вмикайте телефон в місцях, де заборонено використання бездротових пристроїв або де він може стати джерелом небезпеки або перешкод.

Увага: Дотримуйтесь усіх місцевих законів про фотозйомки. Не користуйтеся цією функцією, якщо це суперечить законодавству.

З цього меню можна робити знімки вбудованим фотоапаратом та налаштовувати його установки. Об'єктив фотоапарата знаходиться на задній панелі телефону, а дисплей телефону працює як видошукач. Фотоапарат робить JPEG-знімки.

Якщо не вистачає пам'яті для фотозйомок, потрібно вивільнити пам'ять, видаливши старі фотознімки або інші файли з галереї. Зверніть увагу на те, що фотоапарат використовує спільну пам'ять, див. [Спільна пам'ять](#) на стор. 21.



Зробити фотознімок

1. Натисніть **Меню**, і виберіть *Камера* та *Стандартне фото* або *Портрет*.



Порада: Щоб швидко відкрити видошукач камери з переглядом стандартної фотографії, натисніть  в режимі очікування.

2. Зображення відображається на дисплеї, і дисплей можна використовувати як видошукач.
3. Щоб зробити фотознімок, натисніть **Сфотогр..**. Коли Ви робите знімок, можна почути звук затвору. Телефон зберігає фотознімок у папці *Фотографії* в меню *Галерея*. Збережена фотографія відобразиться на дисплеї.

Щоб визначити стандартну назву для фото, див. *Стандартна назва в Установки фотоапарата* на стор. 105.

4. Виберіть **Назад** щоб зробити ще одну фотографію, або натисніть **Опції** і виберіть, наприклад, варіант видалення або перейменування збереженої фотографії, надсилання її як мультимедійного повідомлення або доступу до галереї.



Порада: Щоб активізувати автотаймер фотоапарата, натисніть **Меню**, і виберіть *Камера*, *Автотаймер* та *Стандартне фото* або *Портрет*. Натисніть **Старт**, і після тайм-ауту фотоапарат робить фотознімок і зберігає його в *Галерея* меню. Коли працює автотаймер, чути звуковий сигнал.



Установки фотоапарата

Натисніть **Меню**, і виберіть *Камера* та *Установки* Виберіть

- *Якість зображення*, щоб вибрати, на скільки компресувати файл із фотографією під час збереження зображення. Виберіть *Висока*, *Звичайна* або *Низька*. *Висока* забезпечує кращу якість зображення, але займає більший обсяг пам'яті.
- *Звуки камери*, щоб увімкнути або вимкнути звук затвору та тональний сигнал автотаймера – *Увімкнути* або *Вимкнути*.
- *Стандартна назва*, щоб визначити назву, що використовуватиметься для збереження фотографії. Якщо вибрати *Автоматично*, використовуватиметься стандартна назва, або якщо вибрати *Моя назва*, можна ввести або редагувати нову назву.

■ Галерея (Меню 8)



Увага: Щоб скористатися цією функцією, телефон має бути увімкнено. Не вмикайте телефон в місцях, де заборонено використання бездротових пристроїв або де він може стати джерелом небезпеки або перешкод.

Можна зберегти зображення та звукові сигнали, наприклад, що були отримані у мультимедійних повідомленнях в папках галереї, див. [Як прочитати та відповісти на мультимедійне повідомлення на стор. 64](#).



Галерея використовує спільну пам'ять, див. [Спільна пам'ять](#) на стор. 21.

1. Натисніть **Меню** та виберіть *Галерея*. Відображається список опцій.
2. Виберіть *Дивитися папки*, щоб відкрити список папок.

Інші опції:

- *Додати папку*, щоб додати нову папку. Введіть назву папки і натисніть **Добре**.
- *Видалити папку*, щоб вибрати папку, яку Ви бажаєте видалити. Не можна видалити в телефоні оригінальні папки.
- *Переймен. папку*, щоб вибрати папку, яку Ви бажаєте перейменувати. Не можна перейменувати оригінальні папки телефону.
- *Послуги Галереї*, щоб завантажити інші зображення та сигнали. Виберіть *Послуги зобр.* або *Послуги тонів*, відповідно. Відображається список закладок WAP-закладок. Виберіть *Ще закладки*, щоб відкрити список WAP-закладок в *Послуги* меню, див. [Закладки](#) на стор. 139.

Виберіть відповідну закладку, щоб встановити з'єднання з потрібною WAP-сторінкою. Якщо спроба з'єднання виявилася невдалою, Ви не зможете мати доступ до WAP-сторінки через WAP-сервер, установки з'єднання якого є активними в даний момент. В цьому випадку увійдіть в *Послуги* меню, активізуйте інший профіль сервісних установок, див. [Встановлення з'єднання з WAP-сервером](#) на стор. 134. Знов спробуйте з'єднатися з WAP-сторінкою.



Щоб отримати доступ до різноманітних WAP-послуг, цін та тарифів, зв'яжіться зі своїм оператором стільникової мережі і/або з оператором WAP-послуг.

3. Відкрийте потрібну папку, і з'явиться список файлів в папці. *Фотографії*, *Графіка* та *Сигнали* - оригінальні папки в телефоні.
4. Перейдіть до потрібного файла. Натисніть **Опції** і деякі з опцій є наявні:
 - *Відкрити*, щоб відкрити вибраний файл.
 - *Видалити*, щоб видалити вибраний файл.
 - *Надіслати*, щоб надіслати вибраний файл через сервер мультимедійних повідомлень (MMS).
 - *Пересунути*, щоб перемістити файл в іншу папку.
 - *Переименувати*, щоб дати файлу нову назву.
 - *Збер. як шпалери*, щоб запрограмувати вибраний файл як шпалери.
 - *Встан. як тон гзв.*, щоб запрограмувати вибраний файл як звуковий сигнал.
 - *Деталі*, щоб побачити деталі файла, наприклад, розмір файла.
 - *Сортувати*, щоб відсортувати файли та папки за датою, типом, назвою або розміром.



■ Організатор (Меню 9)



Увага: Телефон має бути увімкнено, якщо Ви бажаєте користуватися функціями в меню *Організатор*. Не вмикайте телефон в місця, де заборонено використання бездротових пристроїв або де він може стати джерелом небезпеки або перешкод.

Будильник

Будильник використовує встановлений для годинника формат часу.

Будильник працює, навіть якщо телефон вимкнено.

Натисніть **Меню** та виберіть *Організатор* та *Будильник*.

- Виберіть *Час сигналу*, введіть час сигналу і натисніть **Добре**.
Щоб змінити час сигналу, виберіть *Увімкнути*.
- Виберіть *Тон сигналу*, і оберіть між стандартним тоном сигналу або радіо.
Щоб вибрати радіо як тон сигналу, приєднайте навушники до телефону.
Якщо Ви вибрали радіо, телефон використовує останню станцію, що Ви слухали, як тон сигналу через динамік. Якщо навушники роз'єднано, замість радіо буде використовуватися стандартний тон сигналу.

Коли запрограмований час увімкнення сигналу виходить

Телефон видаватиме тональний сигнал, і блиматиме *Сигнал!* і поточний час на дисплеї.



Щоб вимкнути сигнал будильника, натисніть **Стоп**. Якщо телефон продовжує подавати тональний сигнал без Вашого втручання впродовж хвилини або якщо натиснути **Потім**, сигнал припиняється приблизно на 10 хвилин і потім звучить знов.

Якщо настає запрограмований час сигналу, але телефон вимкнено, він самостійно вмикається і звучить сигнал. Якщо Ви натиснете **Стоп**, телефон запитає, чи бажаєте Ви активізувати функцію дзвінків, *Увімкнути телефон?* Натисніть **Так**, щоб вимкнути телефон, або **Так**, щоб мати можливість робити та отримувати дзвінки.



Увага: Не натискайте **Так**, коли Ви знаходитесь в зоні, де користування бездротовим телефоном заборонено, або коли це може спричинити перешкоди або небезпеку.

Календар

За допомогою календаря можна відслідковувати нагадування, дзвінки, які потрібно зробити, зустрічі та дні народження.

Календар використовує спільну пам'ять, див. на [Спільна пам'ять](#) на стор. 21.

Натисніть **Меню**, і виберіть *Організатор* та *Календар*.



Порада: Щоб швидко відкрити *Календар* меню, натисніть  в режимі очікування.

Перейдіть до потрібного дня. Поточний день виділено в рамочку. Якщо до цього дня відносяться якісь нотатки, його виділено жирним шрифтом. Щоб переглянути нотатки цього дня, натисніть **Опції** та виберіть *Нотатки дня*.



Щоб переглянути одну нотатку, перейдіть до потрібної нотатки, натисніть **Опції** і виберіть *Дивитися*. Перегляд нотатки дозволяє побачити деталі вибраної нотатки. За допомогою клавіш прокрутки можна пересуватись по нотатці.

Інші опції перегляду календаря можуть включати:

- Опції, щоб написати нотатку, надіслати нотатку через ІФЧ або як нотатку безпосередньо на календар іншого телефону або як текстове повідомлення.
- Опції, щоб видалити, редагувати, пересувати або повторювати нотатку, а також щоб скопіювати нотатку в інший день.
- *Установки*, щоб запрограмувати дату, час, формат дати та часу або перший день тижня. В опції *Автовидалення* можна запрограмувати телефон таким чином, щоб він видаляв старі нотатки автоматично після певного часу. Однак, повторювані нотатки, на зразок днів народження, не видалятимуться.

Як написати календарну нотатку

Як ввести літери та номери, див. [Введення тексту](#) на стор. 42.

Натисніть **Меню**, і виберіть *Організатор* та *Календар*. Перейдіть до потрібної дати, натисніть **Опції** і виберіть *Зробити нотатку*. Виберіть один з типів нотаток:

-  *Зустріч* - Введіть нотатку (або натисніть **Опції** та знайдіть ім'я в телефонній книзі). Натисніть **Опції** і виберіть *Зберегти*. Наберіть місце зустрічі і натисніть **Опції** і виберіть *Зберегти*. Введіть час початку зустрічі





та натисніть **Добре**, потім час завершення і натисніть **Добре**. Щоб запрограмувати сигнал для нотатки, виберіть *Зі звуком* або *Без звуку* (без сигналу попередження) і потім запрограмуйте час сигналу.

- 📞 *Дзвінок* – Введіть номер телефону, натисніть **Опції** і виберіть *Зберегти*. Введіть ім'я, натисніть **Опції** і виберіть *Зберегти*. (Замість того щоб вводити номер телефону, натисніть **Опції**, щоб знайти ім'я та номер в телефонній книзі.) Потім введіть час дзвінка і натисніть **Добре**. Щоб запрограмувати сигнал для нотатки, виберіть *Зі звуком* або *Без звуку* (без сигналу попередження) і потім запрограмуйте час сигналу.
- 🎁 *День народж.* – Введіть ім'я особи (або натисніть **Опції** та знайдіть його в телефонній книзі), натисніть **Опції** та виберіть *Зберегти*. Потім введіть рік дня народження і натисніть **Добре**. Щоб запрограмувати сигнал для нотатки, виберіть *Зі звуком* або *Без звуку* (без сигналу попередження) і потім запрограмуйте час сигналу.
- 📝 *Нотатка* – Введіть нотатку, натисніть **Опції** і виберіть *Зберегти*. Введіть кінцеву дату нотатки і натисніть **Добре**. Щоб запрограмувати сигнал для нотатки, виберіть *Зі звуком* або *Без звуку* (без сигналу попередження) і потім запрограмуйте час сигналу.
- 📖 *Нагадування* – Введіть тему нагадування, натисніть **Опції** і виберіть *Зберегти*. Щоб запрограмувати сигнал для нотатки, виберіть *Сигн. увімк.* і потім запрограмуйте час сигналу.

Коли запрограмовано тональний сигнал, позначка 📞 відображається, коли Ви переглядаєте нотатки.



Коли телефон сповіщає звуковим сигналом про нотатку

Звучить тональний сигнал, і відображається нотатка. Коли на дисплеї відображено нотатку про дзвінок , можна зателефонувати за відображеним номером, натиснувши . Щоб припинити тональний сигнал та переглянути нотатку, натисніть **Дивит..** Щоб вимкнути сигнал без перегляду нотатки, натисніть **Вийти**.

Список справ

Можна зберегти нотатку для завдання, яке Ви маєте виконати, вибрати рівень пріоритетності для нотатки та позначити завдання як виконане, коли Ви його завершили. Можна відсортувати нотатки за пріоритетністю або за датою.

Список справ використовує спільну пам'ять, див. [Спільна пам'ять](#) на стор. 21.

Натисніть **Меню**, і виберіть *Організатор* та *Список справ*. Натисніть **Опції** або перейдіть до потрібної нотатки і потім натисніть **Опції**.

- Щоб додати нову нотатку, виберіть *Догати*. Введіть тему нотатки. Коли Ви ввели максимальну кількість знаків для нотатки, інші знаки не приймаються. Натисніть **Опції** і виберіть *Зберегти*. Виберіть пріоритет нотатки, *Високий*, *Середній* або *Низький*. Телефон автоматично встановлює строк виконання без сигналу для нотатки.

Словник, див. [Увімкнення та вимкнення методу інтелектуального введення тексту](#) на стор. 42.

- Ви також можете переглянути вибрану нотатку та видалити всі нотатки, які Ви позначили як виконані. Можна відсортувати нотатки за пріоритетністю



або за строком виконання, надсилати нотатку на інший телефон, зберігати її як календарну нотатку, або відкривати календар.

Під час перегляду нотатки Ви також можете, наприклад, вибрати опцію, щоб редагувати вибрану нотатку, строк її виконання чи пріоритетність, або позначити нотатку як виконану.

■ Ігри (Меню 10)



Увага: Щоб скористатися цією функцією, телефон має бути увімкнено. Не вмикайте телефон в місцях, де заборонено використання бездротових пристроїв або де він може стати джерелом небезпеки або перешкод.

Запуск ігри

1. Натисніть **Меню**, виберіть *Ігри* та *Виберіть гру*.
2. Перейдіть до ігри або комплекту ігор (назва залежить від ігри).
3. Натисніть **Опції** і виберіть *Віграти* або натисніть . Якщо Ви вибрали одну гру, вона запуститься.

В іншому випадку відображається список ігор у вибраному комплекті ігор. Щоб запустити одну гру, перейдіть до неї та натисніть **Опції** і виберіть *Віграти* або натисніть .

Зверніть увагу, що деякі ігри виснажують акумулятор телефону швидше (і може бути потрібно приєднати телефон до зарядного пристрою).



Інші опції для гри або комплекту ігор

Опції для ігор, [Інші опції для програми або для комплекту програм](#) див. на стор. 116.

Ігрові послуги

Натисніть **Меню**, і виберіть *Ігри* та *Ігрові послуги*. Відображається список WAP-закладок. Виберіть *Ще закладки*, щоб відкрити список WAP-закладок в *Послуги* меню, див. [Закладки](#) на стор. 139.

Виберіть відповідну закладку, щоб встановити з'єднання з потрібною WAP-сторінкою. Якщо спроба з'єднання виявилася невдалою, Ви не зможете мати доступ до WAP-сторінки з WAP-сервера, установки з'єднання якого є активними в даний момент. В цьому випадку увійдіть в *Послуги* меню, активізуйте інший профіль сервісних установок, див. [Встановлення з'єднання з WAP-сервером](#) на стор. 134. Знов спробуйте з'єднатися з WAP-сторінкою.

Щоб отримати доступ до різноманітних WAP-послуг, цін та тарифів, зв'яжіться зі своїм оператором стільникової мережі і/або оператором WAP-послуг.

Щоб завантажити більше ігор, див. також [Завантаження програми](#) на стор. 117.

верніть увагу: під час завантаження гри, її можна зберегти в меню *Програми* замість меню *Ігри*.



Поточний стан пам'яті для ігор

Щоб переглянути обсяг пам'яті, наявний для ігри та інсталяції програми, натисніть **Меню**, і виберіть *Ігри* та *Пам'ять*. Див. також [Поточна пам'ять для програм](#) на стор. 118.

Ігри використовують спільну пам'ять, див. [Спільна пам'ять](#) на стор. 21.

Установки гри

Натисніть **Меню**, і виберіть *Ігри* та *Установки*, щоб запрограмувати звукове супроводження, світло та вібрацію для гри.

■ Програми (Меню 11)





Увага: Щоб скористатися цією функцією, телефон має бути увімкнено. Не вмикайте телефон в місцях, де заборонено використання бездротових пристроїв або де він може стати джерелом небезпеки або перешкод.

Запуск програми

1. Натисніть **Меню** та виберіть *Програми* та *Виберіть прогр..*
2. Перейдіть до програми або комплекту програм (назва залежить від програми).



3. Натисніть **Опції** і виберіть **Вікрити** або натисніть . Якщо Ви вибрали одну програму, вона запуститься.

В іншому випадку відображається список програм вибраного комплекту програм. Щоб запустити програму, перейдіть до вибраної програми та натисніть **Опції** і виберіть **Вікрити**, або натисніть .

Зверніть увагу, що деякі програми виснажують акумулятор телефону швидше (і може бути потрібно приєднати телефон до зарядного пристрою).

Інші опції для програми або для комплекту програм

- **Видалити**, щоб видалити програму або комплект програм з телефону.
Зверніть увагу: якщо видалити попередньо інстальовану програму або комплект програм з Вашого телефону, їх можна знову завантажити в телефон з ринку програмного забезпечення Nokia – www.softwamarket.nokia.com/wap.
- **Web-гостун**, щоб обмежити доступ програми до мережі. Виберіть **Запитувати**, телефон запитує дозвіл на доступ до мережі, **Дозволено**, щоб дозволити доступ до мережі, або **Не гозволено**, щоб не дозволити доступ до мережі.
- **Перевірка версії**, щоб переконатися, що нова версія програми, наявна для завантаження з WAP-серверу.
- **Web-сторінка**, щоб отримати додаткову інформацію або дані про програму з Інтернет-сторінки. Ця функція має підтримуватися мережею.



Вона відображається, лише якщо Інтернет-адреса постачається разом із програмою.

- *Деталі*, щоб отримати додаткову інформацію про програму.

Завантаження програми

Нові Java-програми можна звантажити різними шляхами:

- Натисніть **Меню**, і виберіть *Програми* та *Програм. послуги*, відображається список наявних WAP-закладок. Виберіть *Ще закладки*, щоб відкрити список WAP-закладок в *Послуги* меню, див. [Закладки](#) на стор. 139.

Виберіть відповідну закладку, щоб встановити з'єднання з потрібною WAP-сторінкою. Якщо спроба з'єднання виявилася невдалою, Ви не зможете мати доступ до WAP-сторінки з WAP-серверу, установки з'єднання якого є активними в даний момент. В цьому випадку увійдіть в *Послуги* меню і активізуйте інший профіль сервісних установок, див. [Встановлення з'єднання з WAP-сервером](#) на стор. 134. Знов спробуйте з'єднатися з WAP-сторінкою.

Щоб отримати доступ до різноманітних WAP-послуг, цін та тарифів, зв'яжіться зі своїм оператором стільникової мережі і/ або оператором WAP-послуг.

- Натисніть **Меню**, і виберіть *Послуги*, щоб знайти WAP-сторінку і завантажити відповідну Java-програму. Див. [Перегляд сторінок WAP-серверу](#) на стор. 135.



- Користуйтеся функціями завантаження ігри, що виконуються, див. [Ігрові послуги](#) на стор. 114.
- Користуйтеся інсталятором програм Nokia з комплекту програм для ПК, щоб завантажити програми до Вашого телефону.



Зверніть увагу, що Nokia не дає гарантій щодо програм з сайтів, що не належать Nokia. Якщо Ви захочете завантажити програми Java з них, потрібно бути так само обачними щодо безпеки або змісту, як і з будь-яким іншим веб-сайтом.

Зверніть увагу: під час завантаження програми, її можна зберегти в меню *Ігри* замість меню *Програми*.

Поточна пам'ять для програм

Щоб побачити обсяг пам'яті, наявний для ігри та інсталяції програми, натисніть **Меню**, і виберіть *Програми* та *Пам'ять*.

Програми використовують спільну пам'ять, див. [Спільна пам'ять](#) на стор. 21.

■ Додатки (Меню 12)



Увага: Щоб скористатися функціями в меню *Додатки*, телефон має бути увімкнено. Не вмикайте телефон в місцях, де заборонено використання бездротових пристроїв або де він може стати джерелом небезпеки або перешкод.



Калькулятор

Калькулятор у Вашому телефоні додає, віднімає, множить, ділить, обчислює квадрат, рахує квадратний корінь та конвертує валюти.

Калькулятор має обмежену точність, тому можуть виникати помилки округлення, особливо в разі ділення великих чисел.

1. Натисніть **Меню**, і виберіть *Додатки* та *Калькулятор*.
2. Коли на дисплеї відображається '0', введіть перше число з розрахунків, натисніть , щоб вставити десяткову кому.
3. Натисніть **Опції** та виберіть *Додати*, *Відняти*, *Помножити*, *Поділити*, *Квадрат*, *Квадратн. корінь* або *Змінити знак*.



Порада: Як альтернатива, натисніть один раз , щоб додати, двічі, щоб відняти, тричі, щоб помножити, і чотири рази, щоб поділити.

4. Введіть друге число.
5. Щоб побачити результат, натисніть **Опції** і виберіть *Дорівнює*. Повторіть кроки від 3 до 5 стільки разів, скільки потрібно.
6. Щоб почати нове обчислення, спочатку натисніть і тримайте **Очистити**.

Як конвертувати валюту

1. Натисніть **Меню**, і виберіть *Додатки* та *Калькулятор*.
2. Щоб зберегти курс обміну, натисніть **Опції** і виберіть *Курс обміну*. Виберіть будь-яку з опцій, що відображаються. Введіть курс обміну, натисніть



 #, щоб вставити десяткову кому, і натисніть **Добре**. Цей курс обміну залишатиметься в пам'яті телефону, поки Ви не замініте його іншим.

3. Введіть суму валюти, яку необхідно конвертувати, натисніть **Опції** і виберіть **В місцеву** або **В іноземну**.



Порада: Ви також можете конвертувати валюту в режимі очікування. Введіть суму валюти, яку необхідно конвертувати, натисніть **Опції** і виберіть **В місцеву** або **В іноземну**.

Таймер зворотного відліку

Натисніть **Меню**, і виберіть **Додатки** та **Таймер зворотнього відліку**. Введіть час увімкнення сигналу в годинах та хвилинах і натисніть **Добре**. За бажанням напишіть свій текст нотатки, що відображається, коли вийде визначений час, і натисніть **Добре**, щоб увімкнути таймер зворотного відліку.

- Щоб змінити час зворотного відліку, виберіть **Змінити час**, або щоб зупинити таймер, виберіть **Зупинити таймер**.

Якщо настає час увімкнення сигналу в режимі очікування телефону, звучить сигнальний тон, і на дисплеї з'являється текст нотатки, якщо її запрограмовано **Час таймера звор. відліку вийшов**. Щоб вимкнути сигнал, натисніть будь-яку клавішу. Якщо не натискати жодної клавіші, за 30 секунд сигнал автоматично припиняється. Щоб припинити сигнал та видалити текст нотатки, натисніть **Добре**.



Секундомір

За допомогою секундоміра можна вимірювати загальний час, проміжні часи або час кола. Під час роботи таймера можна користуватися іншими функціями телефону. Щоб запрограмувати відлік часу в фоновому режимі, натисніть .

Робота секундоміра споживає додаткову енергію акумулятора, тому час роботи телефону зменшується. Через це не рекомендується запускати секундомір у фоновому режимі під час виконання інших операцій.

Як вимірювати час та роздільний час

1. Натисніть **Меню**, і виберіть *Додатки, Секундомір та Роздільно*. Можна вибрати *Продовжити*, якщо час рахується у фоновому режимі.
2. Натисніть **Старт**, щоб почати вимірювання часу. Натисніть **Розділ** кожного разу, коли Ви бажаєте вимірювати проміжний час. Проміжні виміри часу відображаються на дисплеї під поточним часом. Перейдіть до перегляду часу.
3. Натисніть **Стоп**, щоб припинити вимірювати час.
4. Натисніть **Опції** і виберіть

Старт, щоб знов почати вимірювати час. Новий час додається до попереднього.

Зберегти, щоб зберегти виміри часу. Введіть назву для часу, що вимірюється, і натисніть **Добре**. Якщо не ввести назву, загальний час використовуватиметься як назва.

На нуль, щоб обнулити виміри часу, не зберігаючи їх.



Час кола

Натисніть **Меню**, і виберіть *Додатки, Секундомір* та *Час кола*. Натисніть **Старт**, щоб почати вимірювати час, та **Коло**, щоб виміряти час кола. Натисніть **Стоп**, щоб припинити вимірювання часу кола. Натисніть **Опції** і Ви зможете зберегти або обнулити час кола. Див. [Як вимірювати час та роздільний час](#) вище.

Як переглянути та видалити час

Натисніть **Меню**, і виберіть *Додатки* та *Секундомір*.

Якщо виміри секундоміра не видалено, можна вибрати *Показ. останній*, щоб побачити останній вимірний час. Виберіть *Перегляд*, на дисплеї відображається список імен або разів, коли встановлювався час востаннє, виберіть вимір часу, який Ви бажаєте переглянути.

Щоб видалити збережені часи, виберіть *Видалити виміри*. Виберіть *Всі вігразу* і натисніть **Добре**, або виберіть *По одному*, перейдіть до вимірів часу, які Ви бажаєте видалити, натисніть **Видал.** і натисніть **Добре**.

Гаманець

В *Гаманець* можна зберігати приватну інформацію, наприклад, кредитні картки і робити покупки з Вашого телефону.

Відкрити гаманець можна через *Гаманець* меню або WAP-браузер, див. [Опції під час перегляду сторінок](#) на стор. 136.

Коли Ви відкриваєте гаманець вперше, необхідно створити власний код гаманця. В *Створіть код гаманця*: введіть код і натисніть **Добре**, щоб



підтвердити його і в *Перевірте код гаманця*: введіть код знов і натисніть **Добре**.

Якщо Ви бажаєте видалити увесь зміст гаманця і код гаманця, введіть *#7370925538# (*#res0wallet# в літерах) в режимі очікування. Вам також може бути необхідно мати код захисту.

Див. також *Коди доступу* на стор. 16.

Збереження та зміна інформації персональної картки

Щоб відкрити гаманець, натисніть **Меню**, виберіть *Додатки* та *Гаманець*. В разі потреби введіть код гаманця і натисніть **Добре**, див. *Установки гаманця* на стор. 124. Виберіть *Картки*, щоб переглянути список карток. Максимальна кількість карток — п'ять. Перейдіть до потрібної картки.

- Щоб зберегти інформацію на картці, натисніть **Опції** і виберіть *Перегляд*.
Виберіть
 - *Інф. картки* введіть, наприклад, ім'я користувача картки, тип картки, номер та інформацію про строк дії картки.
 - *Інф. користувача*, щоб зберегти ім'я користувача та пароль.
 - *Інф. гоставки*, щоб зберегти інформацію про Ваші контакти.
 - *Інф. про платіж*, щоб зберегти інформацію про Ваші контакти, коли адреса сплати відрізняється від Вашої адреси, наприклад на кредитних картках компанії.
 - *Інф. отримання*, щоб зберегти номери телефону та адреси електронної пошти, куди Ви бажаєте, щоб Ваш оператор послуг стільникової мережі надсилав квитанцію на купівлю.



- Щоб зробити копію картки, натисніть **Опції** і виберіть *Скопіюв. картку*.
- Щоб видалити інформацію на картці, натисніть **Опції** і виберіть *Очистити картку*.
- Щоб перейменувати картку, натисніть **Опції** і виберіть *Перейм. картку*.

Особисті нотатки

Можна зберегти до 30 конфіденційних особистих нотаток, наприклад, паролі, коди або умовні знаки.

Натисніть **Меню**, виберіть *Додатки, Гаманець*, та *Персон. нотатки*. Натисніть **Опції** і можна переглядати, додавати, редагувати вибрану нотатку та сортувати нотатки або за назвою або датою. *Нагісл. як текст* копіює нотатки як текстове повідомлення. *Копіюв. до кален.* копіює нотатку до календаря як нотатку на пам'ять. *Взяти номер* копіює номер з нотатки.

Установки гаманця

Натисніть **Меню**, виберіть *Додатки, Гаманець* та *Установки*. Виберіть

- *Запит коду*, щоб увімкнути або вимкнути запит коду гаманця. Вам необхідно ввести правильний код гаманця перед тим, як увімкнути або вимкнути запит коду.
- *Змінити код*, щоб змінити код гаманця.

Вказівки стосовно сплати за покупки за допомогою гаманця

1. Відкрийте потрібний WAP-сайт, щоб робити покупки, див. **Встановлення з'єднання з WAP-сервером** на стор. 134, і виберіть продукцію, яку Ви бажаєте купити.



- Щоб сплатити за речі, які Ви бажаєте купити, натисніть **Опції** і виберіть **Вик. інф. гаманця**. Див. **Опції під час перегляду сторінок** на стор. 136.
- Виберіть картку, якою Ви будете розраховуватись. Заповніть бланк даних, який Ви отримали від оператора, переславши дані кредитної картки з гаманця. Якщо Ви бажаєте заповнити всі поля автоматично, виберіть **Зан. всі поля**. Ця опція відображається, лише коли WAP-сервер підтримує стандарт Electronic Commerce Modeling Language (мови моделювання електронної комерції). Форму також можна заповнити, вибравши інформаційні поля з картки один за одним. Відображається заповнена форма.
- Підтвердьте покупку, і інформацію буде надіслано.
- Можливо, Ви отримаєте документ з WAP-сервера, який потрібно підписати, щоб підтвердити цю покупку, див. **Цифровий підпис** на стор. 143.
- Щоб закрити гаманець, виберіть **Закр. гаманець**. Див. **Опції під час перегляду сторінок** на стор. 136.

Синхронізація

Можна зберегти Ваш календар та дані телефонної книги на сумісному ПК або на віддаленому сервері Інтернету. Якщо Ви зберегли дані на віддаленому сервері Інтернету, можна синхронізувати Ваш телефон, починаючи синхронізацію з Вашого телефону. Можна синхронізувати дані у Вашій телефонній книзі та календарі, щоб вони відповідали даним Вашого ПК,



почавши синхронізацію з Вашого ПК. Телефонну книгу у Вашій SIM-картці не буде синхронізовано.

Зверніть увагу, що відповідь на вхідний дзвінок під час синхронізації припинить синхронізацію, і Вам потрібно буде почати її знов.

Синхронізація з Вашого телефону

Перед синхронізацією з Вашого телефону можливо Вам буде необхідно зробити наступне:

- Передплатіть послугу синхронізації. За детальнішою інформацією про наявність установок послуги синхронізації зверніться до свого оператора.
- Отримайте установки синхронізації у свого оператора.

Можна отримати установки послуги синхронізації в текстовому повідомленні, див. [Збереження установок синхронізації, отриманих як текстове повідомлення](#) на стор. 127 або треба ввести установки вручну, див. [Введення установок синхронізації власноруч](#) на стор. 127.

Щоб почати синхронізацію з Вашого телефону:

1. Натисніть **Меню**, і виберіть *Послуги, Активні установки послуг* і виберіть установки з'єднання, потрібні для синхронізації

Установки синхронізації можуть відрізнятися від сервісних установок, необхідних для перегляду сторінок WAP. Після синхронізації змініть *Активні установки послуг*, повернувшись до попередніх, якщо Ви бажаєте пізніше скористатись іншими WAP-послугами.

2. Позначте дані, які потрібно синхронізувати. Див. [Дані для синхронізації в Введення установок синхронізації власноруч](#) на стор. 127.



3. Натисніть **Меню**, і виберіть *Додатки, Синхронізувати* та *Синхронізувати*.
4. Позначені дані активного профілю будуть синхронізовані після підтвердження.

Зверніть увагу, що при синхронізації вперше або після перерваної синхронізації, знадобиться до 30 хвилин, якщо телефонна книга або календар заповнені.

Збереження установок синхронізації, отриманих як текстове повідомлення

Коли ви отримуєте установи синхронізації в текстовому повідомленні, на дисплеї відображається *Установки синхронізації отримані*.

Натисніть **Опції** та виберіть *Деталі*, щоб спершу переглянути отримані установи, *Зберегти*, щоб зберегти установи синхронізації, або *Скасувати*, щоб видалити їх.

Введення установок синхронізації власноруч

Натисніть **Меню**, виберіть *Додатки, Синхронізувати* та *Установки*.

Виберіть *Актив. установки синхр. Інтернет*.

Потрібно активізувати профіль, де Ви бажаєте зберегти установи синхронізації. Профіль – це сукупність установок, необхідних для встановлення з'єднання із сервером.

Перейдіть до профілю, який Ви бажаєте активізувати, і натисніть **Активіз.**



Виберіть *Резаг. акт. устан. синхр. Інтернет*. Виберіть кожну з установок по черзі і введіть всі потрібні установки.

- *Назва установок*. Введіть нову назву профілю і натисніть **Добре**.
- *Дані для синхронізації*. Позначте дані, які Ви бажаєте синхронізувати, *Телеф. книга* або/і *Календар*, і натисніть **Готово**.
- *Адреси баз даних*. Виберіть *База даних телефонної книги* або/і *База даних календаря* для редагування. Введіть назву бази даних і натисніть **Добре**.
- *Ім'я користувача*. Введіть ім'я користувача і натисніть **Добре**.
- *Пароль*. Введіть пароль і натисніть **Добре**.
- *Сервер синхронізації*. Введіть назву сервера і натисніть **Добре**.

Синхронізація з Вашого ПК

Щоб синхронізувати телефонну книгу та календар з Вашим ПК, користуйтеся або інфрачервоним з'єднанням або кабелем передачі даних. Вам також необхідно мати комплект програм Вашого телефону, який інстальовано у Вашому ПК. Почніть синхронізацію з ПК за допомогою комплекту програм для ПК. Після синхронізації дані в телефоні та в ПК однакові.

■ З'єднання (Меню 13)



Інфрачервоний

Телефон може отримувати дані через порт інфрачервоного зв'язку. Щоб скористатися інфрачервоним зв'язком, пристрій, з яким Ви бажаєте



встановити зв'язок, має бути IrDA-сумісним. Можна надсилати та отримувати дані на зразок візитних карток та календарних нотаток з та на сумісний телефон або пристрій для обробки даних (наприклад, комп'ютер) через порт інфрачервоного зв'язку свого телефону.

Не спрямовуйте інфрачервоний промінь в очі і не дозволяйте йому завдавати перешкод інфрачервоним пристроям. Цей пристрій є виробом Лазер Класу 1.



Увага: Щоб скористатися цією функцією, телефон має бути увімкнено. Не вмикайте телефон в місцях, де заборонено використання бездротових телефонів або де він може стати джерелом небезпеки або перешкод.

Як надсилати та отримувати дані через порт інфрачервоного зв'язку

- Переконайтеся, що порти інфрачервоного зв'язку пристроїв, що приймають і отримують, знаходяться один навпроти одного і між ними немає перешкод. Бажано, щоб відстань між цими двома пристроями була не більше одного метра.
- Щоб активізувати порт інфрачервоного зв'язку свого телефону для отримання даних, натисніть **Меню** і виберіть **Зв'язок** та **Інфрачервоне**.
- Користувач телефону, що надсилає дані, вибирає потрібну функцію інфрачервоного зв'язку, щоб почати пересилання даних.

Якщо передача даних не почалась впродовж двох хвилин після активізації інфрачервоного порту, зв'язок скасовується, і його потрібно встановити знов.



Позначка інфрачервоного зв'язку

- Коли на дисплеї постійно висвічується **IR**, це означає, що активізовано інфрачервоний зв'язок і телефон готовий надсилати або отримувати дані через порт інфрачервоного зв'язку.
- Коли **IR** блимає, телефон намагається встановити зв'язок з іншим пристроєм або зв'язок було втрачено.

GPRS

GPRS-з'єднання

При початку роботи програми, що використовує GPRS, встановлюється зв'язок між телефоном і мережею, після чого можлива передача даних. Коли Ви закриваєте цю програму, GPRS-зв'язок завершується, але реєстрація в мережі GPRS залишається активною.

Якщо вибрати *За потребою*, реєстрація та з'єднання GPRS встановлюється, коли програма цього потребує, і припиняється, коли Ви закриваєте програму.

Установки модему GPRS

Можна з'єднати телефон через порт інфрачервоного зв'язку або кабельне з'єднання даних із сумісним ПК та користуватися телефоном як модемом для встановлення з'єднання GPRS з ПК.

Натисніть **Меню**, і виберіть *Зв'язок, GPRS* та *Установки модему GPRS*.

Виберіть *Активна точка доступу* і активізуйте потрібну точку доступу.

Виберіть *Редагувати акт. точку доступу*, щоб змінити установки точки доступу.



- Виберіть *Псевдонім для точки доступу*. Введіть назву, яку Ви бажаєте дати активізованій точці доступу, і натисніть **Добре**.
- Виберіть *Точка доступу GPRS*. Введіть назву точки доступу (APN) для встановлення з'єднання з GPRS-мережею і натисніть **Добре**. Зверніться до свого оператора для отримання назви точки доступу.

Установки послуги дозволу GPRS (Назва точки доступу) можна також запрограмувати на свій ПК за допомогою програмного забезпечення "Nokia Modem Options" (Опції модему Nokia), див. [Комплект програм для ПК](#) на стор. 146. Якщо Ви запрограмували установки на своєму ПК та на телефоні, зверніть увагу, що будуть використовуватись установки, запрограмовані на ПК.

■ Послуги WAP (Меню 14)



Увага: Щоб скористатися цією функцією, телефон має бути увімкнено. Не вмикайте телефон в місцях, де заборонено використання бездротових пристроїв або де він може стати джерелом небезпеки або перешкод.

Можна отримати доступ до різноманітних WAP-послуг на зразок банківських послуг, новин, прогнозу погоди, розкладу руху літаків. Ці послуги спеціально розроблені для мобільних телефонів та підтримуються операторами WAP-послуг.



Перевірте наявність потрібних WAP-послуг, цін та тарифів в свого оператора. Також можна отримати в пункті обслуговування необхідні інструкції щодо користування послугами.

WAP-сторінки побудовані за допомогою мови WML (мова розмітки сторінок для бездротових додатків). З Вашого телефону не можна переглядати веб-сторінки Інтернету.

Основна інформація про доступ та використання WAP-послуг

1. Для доступу до WAP-послуг необхідно зберегти сервісні установки. Див. стор. [137](#).
2. Встановіть зв'язок з даним WAP-сервером. Див. стор. [134](#).
3. Починайте продивлятися сторінки WAP-серверу. Див. стор. [135](#).
4. Коли Ви закінчите продивлятися сторінки, припиніть з'єднання з WAP-сервером. Див. стор. [137](#).

Програмування телефону для доступу до WAP-серверу

Сервісні установки можна отримати у вигляді текстового повідомлення від оператора. Додаткову інформацію можна отримати у свого оператора, а також на веб-сторінці клубу Nokia (www.club.nokia.com).

Установки також можна ввести вручну або завантажити та редагувати з комплектом програм для ПК. Відповідні установки можна отримати у свого оператора. Установки WAP є наявні, наприклад, на їх веб-сторінки.



Збереження сервісних установок, отриманих як текстове повідомлення

Коли Ви отримуєте сервісні установки в текстовому повідомленні, на дисплеї з'являється повідомлення *Установки послуг отримано*.

- Щоб зберегти отримані установки, натисніть **Опції** і виберіть *Зберегти*.
Якщо жодних установок не збережено в *Активні установки послуг*, ці установки зберігаються під першим вільним профілем з'єднання і також активізуються.
Якщо якісь установки збережені в *Активні установки послуг*, *Активізувати збережені установки послуг?* з'являється на дисплеї. Щоб активізувати збережені установки, натисніть **Так**, а щоб просто їх зберегти, натисніть **Ні**.
- Щоб видалити отримані установки, натисніть **Опції** і виберіть *Скасувати*.
- Щоб спершу продивитись отримані установки, натисніть **Опції** і виберіть *Перегляд*. Щоб зберегти ці установки, натисніть **Зберегти**.

Введення сервісних установок власноруч

1. Натисніть **Меню**, і виберіть *Послуги* та *Установки*.
2. Виберіть *Активні установки послуг*.
Потрібно активізувати профіль, в якому Ви бажаєте зберегти сервісні установки. Профіль – це сукупність установок, необхідних для встановлення з'єднання з WAP-сервером.
3. Перейдіть до профілю, який Ви бажаєте активізувати, і натисніть **Активіз..**
4. Виберіть *Редагувати акт. установки послуг*.



Виберіть кожну з установок по черзі і введіть всі необхідні установки відповідно до інформації, яку Ви отримали від оператора стільникового зв'язку або оператора послуг.

Встановлення з'єднання з WAP-сервером

По-перше, переконайтеся, що сервісні установки WAP-сервера, якими Ви бажаєте скористатись, активізовано. Для активізації цих установок:

- Натисніть **Меню**, і виберіть *Послуги* та *Установки*. Виберіть *Активні установки послуг* і перейдіть до профілю, який Ви бажаєте активізувати, і натисніть **Активіз.**

По-друге, встановіть зв'язок з WAP-сервером. Це можна зробити трьома шляхами:

- Відкрийте домашню сторінку WAP-сервера:

Натисніть **Меню**, і виберіть *Послуги* та *Дім*.



Порада: Щоб швидко відкрити домашню сторінку WAP-сервера, натисніть та утримуйте  в режимі очікування.

АБО

- Виберіть закладку WAP-сервера:

Натисніть **Меню**, і виберіть *Послуги*, *Закладки*, і виберіть закладку.

Якщо закладка не працює з активними сервісними установками, активізуйте інший профіль сервісних установок і спробуйте ще раз.

АБО





- Введіть адресу WAP-сервера:

Натисніть **Меню**, і виберіть **Послуги** і потім **Іти до адреси**. Щоб ввести адресу WAP-серверу, натисніть  для спеціальних знаків, і натисніть **Добре**.



Зверніть увагу, що перед адресою немає потреби вводити префікс http://, оскільки його буде додано автоматично.

Перегляд сторінок WAP-серверу



Після встановлення з'єднання із WAP-сервером можна починати продивлятися його WAP-сторінки. Під час роботи з різними WAP-послугами функції клавіш телефону можуть змінюватися. Слідкуйте за вказівками на дисплеї. Детальнішу інформацію можна отримати у свого оператора WAP-послуг.

Зверніть увагу: якщо GPRS вибрано як носія даних, позначка  відображається у верхньому лівому куті дисплея під час роботи браузера. Якщо Ви отримуєте дзвінок або текстове повідомлення, чи телефонуєте під час з'єднання GPRS, позначка  відображається у верхньому правому куті дисплея і вказує, що з'єднання GPRS припинено (знаходиться на утриманні).

Користування клавішами телефону під час перегляду сторінок

- Для перегляду WAP-сторінки користуйтеся клавішами прокрутки  або .
- Щоб вибрати виділений пункт, натисніть .



- Щоб ввести літери та цифри, натисніть клавіші  - , а щоб ввести спеціальні символи, натисніть клавішу .

Опції під час перегляду сторінок

Натисніть **Опції** і виберіть одну з наявних опцій. Оператор послуг також може запропонувати інші опції. Виберіть

- Дім* - щоб повернутися до домашньої сторінки WAP-сервера.
- Закладки* - Див. стор. 139.
- Дзвонити* / *Редагувати* / *Відкрити рядок* / *Відкр. посилання* / *Відкрити список* - щоб зателефонувати, ввести текст або вибрати виділений пункт на WAP-сторінці.
- Додати заклад.*, щоб зберегти WAP-сторінку як закладку.
- Див. зображення* або *Див. зображен.*, щоб переглянути зображення та анімацію з WAP-сторінки.
- Йти до адреси*, щоб ввести адресу потрібного WAP-сервера.
- Скринька послуг*. Див. стор. 140.
- Установ. перегл.*. Див. [Установки вигляду WAP-браузера](#) на стор. 137.
- Установ. Cookie*. Див. стор. 138.
- Використ. деталі*, щоб скопіювати номер телефону з WAP-сторінки та зберегти його або зателефонувати за ним. Якщо WAP-сторінка містить кілька номерів, потрібний номер можна вибрати.
- Перезавантаж.* - для перезавантаження та оновлення поточної WAP-сторінки.





- *Очистити кеш.* Див. [Кеш-пам'ять](#) на стор. 141.
- *Інформ. захисту* – щоб переглянути інформацію захисту поточного WAP-з'єднання та сервера.
- *Вийти.* Див. [Завершення WAP-з'єднання](#) на стор. 137.

Безпосередній дзвінок

WAP-браузер підтримує функції, до яких можна отримати доступ під час перегляду сторінок. Можна зробити голосовий дзвінок, надіслати тони DTMF під час голосового дзвінка, та зберегти в телефонній книзі ім'я та номер телефону з WAP-сторінки.

Завершення WAP-з'єднання

Щоб припинити перегляд сторінок та припинити з'єднання, натисніть **Опції** та виберіть *Вийти*. Коли на дисплеї відображається *Вийти з браузера?*, відображається, натисніть **Так**.

Або натисніть  . Коли *Дані GSM* є вибраним носієм даних, двічі натисніть  . Телефон розриває з'єднання з WAP-сервером.

Установки вигляду WAP-браузера

1. Під час перегляду сторінок натисніть **Опції** та виберіть *Установ. перегл.*, або в режимі очікування натисніть **Меню**, і виберіть *Послуги, Установки* та *Установки перегляду*.
2. Виберіть *Перенесення тексту* або *Показувати малюнки*.



3. Виберіть *Увімкнути* або *Вимкнути* для *Перенесення тексту* і *Так* або *Ні* для *Показувати малюнки*.

Коли *Перенесення тексту* (*Увімкнути*), текст, який не вміщується на одному рядку дисплея, переноситься на наступний рядок. Якщо вибрати *Вимкнути*, текст скорочується, якщо він задовгий і не вміщується на одному рядку.

Коли *Показувати малюнки* встановлено *Ні*, WAP-сторінка відображається без малюнків. Це дозволяє збільшити швидкість переглядання WAP-сторінок, що містять велику кількість малюнків.

Установки Cookie

Телефон можна запрограмувати, щоб отримувати або не отримувати "cookies".

"Cookie" – це дані, які WAP-сторінка зберігає в кеш-пам'яті браузера Вашого телефону. Дані можуть бути на зразок інформації користувача або Ваших переваг в перегляді сторінок. Cookies зберігатимуться, поки Ви не очистите кеш, див. [Кеш-пам'ять](#) на стор. 141.

1. Під час перегляду сторінок натисніть **Опції** та виберіть *Установ. Cookie*, або в режимі очікування, натисніть **Меню**, виберіть *Послуги, Установки та Установ. Cookie*.
2. Виберіть *Cookies*, потім *Дозволити* або *Вігхилити*, щоб отримувати або не отримувати "cookies".



Закладки

Можна зберігати адреси WAP-сторінок як закладки в пам'яті телефону.

1. Під час перегляду сторінок натисніть **Опції** та виберіть *Закладки*, або в режимі очікування натисніть **Меню**, виберіть *Послуги* та *Закладки*.
2. Перейдіть до потрібної закладки і натисніть **Опції**.
3. Виберіть одну з наступних операцій:

Перейти до, щоб завантажити WAP-сторінку, пов'язану із закладкою.

Перегляд, Регазувати або *Вигалити* для перегляду, зміни або видалення вибраної закладки.

Надіслати, щоб надіслати вибрану закладку безпосередньо на інший телефон, виберіть *Як закладку*, або щоб надіслати закладку як текстове повідомлення, виберіть *Як текст. повід.*.

Нова закладка, щоб створити нову закладку, не встановлюючи з'єднання з WAP-сервером. Введіть адресу і назву WAP-сторінки і натисніть **Добре**.

Зверніть увагу, що на Вашому телефоні можуть бути попередньо збережені закладки веб-сайтів, які не мають відношення до Nokia. Nokia не надає жодної гарантії або схвалення цим веб-сайтам. Якщо Ви захочете відвідати їх, потрібно бути таким само обачним щодо безпеки або їх вмісту, як і з будь-яким іншим Інтернет-сайтом.

Як отримати закладку

Якщо Ви отримали закладку, відображається повідомлення *1 закладка отримана*. Натисніть **Дивит.**, потім натисніть **Опції** та виберіть *Перегляд*, щоб переглянути закладку, *Зберегти*, щоб зберегти закладку, або *Скасувати*, щоб скасувати її.



Службова скринька вхідних повідомлень

Телефон може отримувати сервісні повідомлення, які надсилає Ваш оператор послуг. Сервісні повідомлення - це повідомлення, наприклад, про заголовки новин, вони можуть містити текстове повідомлення або адресу WAP-сервера.

Щоб отримати доступ до *Скринька послуг* в режимі очікування, коли Ви отримали сервісне повідомлення, натисніть **Дивит..**

- Якщо натиснути **Вийти**, повідомлення переміститься в *Скринька послуг*. Щоб отримати доступ до *Скринька послуг* пізніше, натисніть **Меню**, і виберіть *Послуги* та *Скринька послуг*.

Щоб отримати доступ до *Скринька послуг* під час перегляду сторінок, натисніть **Опції** та виберіть *Скринька послуг*. Перейдіть до потрібного повідомлення і натисніть **Опції** та виберіть

- *Завантажити*, щоб активізувати WML-браузер і завантажити вказаний зміст.
- *Деталі*, щоб вивести на дисплей деталізовану інформацію про сервісну нотатку.
- *Видалити*, щоб видалити вибрану сервісну нотатку.

Щоб телефон міг отримувати сервісні повідомлення

Натисніть **Меню**, виберіть *Послуги*, *Установки*, *Установки скриньки послуг* та *Повідомлення послуг*. Щоб телефон міг отримувати сервісні повідомлення, виберіть *Увімкнути*. Якщо Ви обираєте *Вимкнути*, телефон не отримуватиме сервісні повідомлення.



Кеш-пам'ять



Увага: Інформація або послуги, до яких Ви отримали доступ, зберігаються в кеш-пам'яті Вашого телефону. Кеш-пам'ять - це буфер пам'яті, що зберігає дані тимчасово. Коли Ви спробували отримати доступ або отримали доступ до конфіденційної інформації, що вимагає введення паролю (наприклад, Ваш банківський рахунок), кожного разу після цього очистіть кеш-пам'ять свого телефону.

Для того щоб очистити кеш-пам'ять:

- під час перегляду сторінок натисніть **Опції** та виберіть *Очистити кеш*, або
- в режимі очікування натисніть **Меню**, та виберіть *Послуги*, та *Очистити кеш*.

Захист браузера

Функції безпеки потрібні для деяких WAP-серверів, на зразок банківських послуг або покупок на WAP-сторінці. Для таких з'єднань Вам потрібні сертифікати захисту та можливо модуль захисту, який може міститися на Вашій SIM-картці. За додатковою інформацією звертайтеся до свого оператора.

Модуль захисту

Модуль захисту може містити сертифікати, а також приватні та публічні ключі. Модуль захисту надає послуги захисту для WAP-програм та уможливорює використання цифрових підписів. Сертифікати зберігаються в модулі захисту Вашим оператором послуг.



Натисніть **Меню**, і виберіть *Послуги, Установки та Установки модуля захисту*.
Виберіть

- *Інформація модуля захисту*, щоб показати назву модуля захисту, його поточний стан, виробника та серійний номер.
- *Змінити PIN підпису*, щоб вибрати PIN підпису, який Ви бажаєте змінити. Виберіть PIN підпису, який Ви бажаєте змінити. Введіть поточний PIN-код, потім введіть новий код двічі.

Див. також [Коди доступу](#) на стор. 16.

Сертифікати

Є три типи сертифікатів: сертифікати серверу, сертифікати авторизації та сертифікати користувача.

- Сертифікати сервера

Телефон користується сертифікатом серверу для встановлення захищеного з'єднання з оператором WAP-послуг. Телефон отримує сертифікат серверу від Вашого оператора перед встановленням з'єднання, а його надійність перевіряється за допомогою сертифікатів авторизації, які зберігаються в телефоні. Сертифікати серверу не зберігаються. На дисплей телефону виводиться нотатка, якщо перевірка дійсності WAP-шлюзу або WAP-серверу неможлива, якщо WAP-шлюз або WAP-сервер не є дійсним, або якщо в телефоні відсутній необхідний сертифікат авторизації.

Під час WAP-з'єднання на дисплеї відображається позначка захисту , якщо дані між телефоном та WAP-шлюзом або WAP-сервером (який позначається *IP-адреса у Рєгазувати акт. установки послуг*) передаються у закодованому вигляді.



Проте позначка захисту не вказує, що пересилання даних між шлюзом та сервером (місцем, де зберігається ресурс, що запитується), захищено. Захист даних на відрізу між шлюзом та сервером повинен забезпечуватись оператором послуг.

- Сертифікати авторизації

Сертифікати авторизації використовують деякі WAP-сервери, на зразок банківських послуг та перевірки надійності інших сертифікатів. Сертифікати авторизації можна або зберігати в модулі захисту через оператора, або їх можна завантажити з WAP-сторінки, якщо WAP-послуга підтримує користування сертифікатами авторизації. Якщо ви зберігаєте сертифікат, він додається до списку сертифікатів в телефоні. Сертифікати авторизації можуть також бути наявні в модулі захисту.

- Сертифікати користувача

Сертифікати користувача видаються користувачам Сертифікаційною Установою. Сертифікати користувача потрібні, наприклад, для цифрового підпису, і вони асоціюють користувача з конкретним приватним ключем в модулі захисту. Сертифікати користувача зберігаються в модулі захисту оператором послуг, або їх можна завантажити до Вашого телефону з WAP-сторінки, якщо є підтримка модуля захисту SIM-картки.

Цифровий підпис

Ваш телефон може робити цифрові підписи. Підпис можна відслідкувати до Вас через приватний ключ на модулі захисту та сертифікат користувача, яким користувалися для виконання цього підпису. Виконання цифрового підпису може бути таким, як підписування свого імені на векселі, контракті або на іншому документі.



Щоб зробити цифровий підпис, виберіть посилання на WAP-сторінку, наприклад, назву книги, яку Ви бажаєте придбати, та її ціну. Текст, який треба підписати (можливо він містить суму і дату, інш.), відобразиться.

Переконайтеся, що відображається заголовок *Читайте* і піктограма цифрового підпису .



Увага: Якщо піктограма цифрового підпису не з'являється, це означає, що виявлено порушення захисту, вводити будь-які особисті дані на зразок PIN підпису не можна.

Щоб підписати текст, спершу прочитайте весь текст і потім виберіть **Підпис..**



Увага: Текст можливо не вміщується в один екран. Тому переконайтеся, що за допомогою клавіш прокрутки Ви прочитали весь текст, перш ніж його підписувати.

Виберіть сертифікат користувача, яким Ви бажаєте скористатись. Введіть PIN підпису (див. [Коди доступу](#) на стор. 16) і натисніть **Добре**. Піктограма цифрового підпису зникне, і WAP-сервер може вивести на дисплей підтвердження Вашої покупки.

■ Послуги SIM (Меню 15)

Окрім функцій, наявних в телефоні, Ваша SIM-картка може надавати додаткові послуги, відображені в меню 15. Меню 15 з'являється, лише коли воно підтримується Вашою SIM-карткою. Назва та зміст меню залежать виключно від наявної послуги.





Увага: Інформацію про наявність, тарифи та користування SIM-послугами можна отримати в свого постачальника SIM-картки, наприклад в оператора, дільера тощо.

Телефон можна запрограмувати таким чином, щоб він відображав повідомлення підтвердження, що передаються між Вашим телефоном і мережею, коли Ви користуєтесь SIM-послугами, вибравши опцію *Так* в меню *Підтвержувати гії SIM-послуг*, яке знаходиться в *Установки телефону*.

Зверніть увагу: доступ до цих послуг може охоплювати надсилання текстових повідомлень (SMS) або телефонні дзвінки, за які стягується додаткова платня.



7. З'єднання з ПК

Можна надсилати та отримувати електронні повідомлення, мати доступ в Інтернет, коли Ваш телефон з'єднано із сумісним ПК через ІФЧ-з'єднання або через кабель передачі даних. Телефоном можна користуватися разом із безліччю програм з'єднання з ПК та передачі даних. З комплектом програм для ПК можна, наприклад, надсилати текстові та графічні повідомлення, синхронізувати контакти, календар та нотатки про справи між Вашим телефоном та ПК, а також організовувати закладки WAP та профілі з'єднання. Додаткову інформацію та файли для завантаження можна знайти на веб-сторінці Nokia, www.nokia.com/support/phones/7250.

■ Комплект програм для ПК

Комплект програм для ПК містить наступні програми:

- **Nokia Application Installer (Інсталятор програм Nokia)** - для інсталяції програм Java з ПК на телефон.
- **Nokia Image Converter(Графічний конвертер Nokia)**, щоб робити зображенням, якими можна користуватися для мультимедійних повідомлень, шпалер або логотипів оператора, і для пересилання їх на Ваш телефон.
- **Nokia Sound Converter (Звуковий конвертер Nokia)** для редагування поліфонічних звукових сигналів для забезпечення сумісності з Вашим телефоном та копіювання їх в телефон.



- **Nokia Content Copier (Копіювач вмісту Nokia)**, щоб скопіювати дані або зробити їх резервну копію з телефону на ПК або на інший телефон Nokia.
- **Nokia PC WAP Manager (Менеджер WAP ПК Nokia)** – щоб редагувати та надсилати свої закладки WAP або оновлювати профілі з'єднання на своєму телефоні.
- **Nokia Phone Editor (Телефонний редактор Nokia)**, щоб надсилати текстові повідомлення та редагувати телефонну книгу та установки повідомлень Вашого телефону.
- **Nokia Phone Browser (Телефонний браузер Nokia)** для перегляду змісту папки Вашого телефону на ПК.
- **Nokia PC Sync** – для синхронізації телефонної книги, календаря та нотаток дл справ між телефоном та ПК.
- **Nokia PC Graphics** – для створення та редагування графічних повідомлень для попередніх сумісних моделей телефонів Nokia, наприклад, для Nokia 8310.
- **Nokia PC Composer** для створення монофонічних звукових сигналів для попередніх сумісних моделей телефонів Nokia, наприклад, для Nokia 8310.
- Драйвери модему передачі даних Nokia 7250 дозволяють користуватись Вашим телефоном як модемом.
- **Nokia Modem Options (Опції модему Nokia)** містить установки для з'єднання HSCSD та GPRS.
- **Nokia Connection Manager (Менеджер з'єднання Nokia)** – щоб вибрати тип з'єднання між ПК та телефоном.



GPRS, HSCSD та CSD

З Вашим телефоном можна використовувати послуги високошвидкісної передачі даних GPRS (Технологія пакетної радіопередачі даних), HSCSD (Технологія високошвидкісної передачі даних з комутацією каналів) та CSD (Технологія передачі даних з комутацією каналів та даних *Дані GSM*).

Щодо наявності та передплати послуг високошвидкісної передачі даних, зв'яжіться із своїм оператором послуг.

Зверніть увагу, що користування послугою HSCSD виснажує акумулятор телефону швидше, ніж звичайні голосові дзвінки або дзвінки даних. Радимо з'єднати телефон із зарядним пристроєм на час передачі даних.

Див. [Установки модему GPRS](#) на стор. 130.

■ Користування програмами передачі даних

Інформацію стосовно користування програмою передачі даних наведено в документації, що постачається разом із програмою.

1. Якщо Ви користуєтесь з'єднанням ІФЧ:
 - Активізуйте ІФЧ-з'єднання телефону, див. [Інфрачервоний](#) на стор. 128.
Переконайтеся, що з'єднання активізовано на ПК.Якщо Ви користуєтесь кабелем DKU-5:
 - Приєднайте кабель до USB-порту на задній панелі системного блока комп'ютера та до відповідного гнізда на телефоні.
2. Починайте використовувати програму передачі даних зі свого ПК.



Не рекомендується робити або відповідати на телефонні дзвінки під час з'єднання з ПК, оскільки це може перервати операцію.

Щоб досягти максимальної якості передачі даних, розташуйте телефон на нерухомій поверхні, клавіатурою вниз. Під час дзвінка даних не пересувайте телефон, не беріть його в руку.



8. Акумулятор

■ Зарядження та ліквідація

Ваш телефон живиться від акумулятора.

Оптимальні робочі характеристики нового акумулятора досягаються лише після двох-трьох повних циклів зарядження і розрядження!

Акумулятор можна заряджати та розряджати сотні разів, але при цьому він поступово зношується. В разі значного зниження тривалості роботи (в режимі розмови та в режимі очікування) необхідно придбати новий акумулятор.

Користуйтеся лише акумуляторами та зарядними пристроями, застосування яких ухвалено виробником телефону. Відключіть зарядний пристрій, коли Ви ним не користуєтесь. Не залишайте акумулятор підключеним до зарядного пристрою більше, ніж на тиждень, оскільки надлишок заряду може скоротити термін служби акумулятора. Якщо повністю заряджений акумулятор не використовувати, він з часом розрядиться.

Екстремальні температури знижують здатність акумулятора заряджатись:

Користуйтеся акумулятором лише за прямим призначенням.

Ніколи не користуйтеся пошкодженими акумуляторами.

Оберегайте акумулятори від короткого замикання. Випадкове коротке замикання можливе, коли, наприклад, запасний акумулятор знаходиться у кишені або гаманці разом з будь-яким металевим предметом (монетою, скріпкою або ручкою), що може коротко замкнути плюсовий та мінусовий виводи акумулятора (металеві смужки на акумуляторі). Коротке замикання виводів може викликати пошкодження акумулятора або іншого об'єкту.



В разі тривалого знаходження в умовах високої або низької температури (наприклад, влітку в закритому автомобілі або в холодну зиму) місткість та термін служби акумулятора знижуються. Акумулятор необхідно тримати при температурі 15°...25°C. Телефон з дуже нагрітим чи дуже охолодженим акумулятором може тимчасово не працювати, навіть незважаючи на те, що акумулятор повністю заряджений. Робота акумулятора особливо обмежується при температурі нижче 0°C.

Не ліквідуйте акумулятори у вогні!

Ліквідуйте акумулятор відповідно до місцевих нормативних положень (наприклад, вторинна переробка). Не викидайте його просто як побутове сміття.



ДОГЛЯД ТА ТЕХНІЧНЕ ОБСЛУГОВУВАННЯ

Ваш телефон є результатом спільної діяльності розробників та виконавців вищої кваліфікації і потребує делікатного поводження. Наведені нижче рекомендації допоможуть Вам дотримуватись всіх вимог до надання гарантії та користуватися всіма перевагами цього виробу впродовж багатьох років.

- Тримайте телефон та всі його складові та аксесуари в місцях, недоступних для дітей.
- Тримайте телефон сухим. Атмосферні опади, волога та будь-які рідини містять мінерали, які призводять до корозії електронних схем.
- Не користуйтеся і не зберігайте телефон у пильних чи брудних місцях. Рухомі складові телефону можуть пошкодитися.
- Не зберігайте телефон в жарких місцях. Високі температури можуть скоротити термін служби електронних пристроїв, викликати пошкодження акумулятора та деформацію або розплавлення деяких пластиків.
- Не зберігайте телефон в холодних місцях. Коли телефон нагрівається (до своєї нормальної температури), всередині телефону може з'явитися вогкість, що може пошкодити плати з електронними схемами.
- Не робіть спроб відкрити телефон. Некваліфіковане поводження може його пошкодити.
- Не кидайте, не стукайте та не трусіть телефон. Грубе поводження може призвести до поломки внутрішніх електронних плат.



- Не використовуйте для очистки телефону їдкі хімікати, сильні миючі засоби та розчини.
- Не фарбуйте телефон. Фарба може засмітити рухомі частини та порушити їх нормальне функціонування.
- Користуйтеся лише запасною антеною, що постачається разом із телефоном або ухвалена виробником. Неухвалені антени, модифікації або приладдя можуть пошкодити телефон і можуть порушити положення, що регулюють користування радіопристроями.

Всі наведені вище рекомендації стосуються Вашого телефону, акумулятора, зарядного пристрою та будь-якого аксесуара. Якщо телефон, акумулятор, зарядний пристрій або аксесуар працюють неадекватно, віднесіть їх до найближчого спеціалізованого сервісного центру. Персонал допоможе Вам, а в разі потреби виконає сервісні роботи.



ВАЖЛИВА ІНФОРМАЦІЯ ЩОДО БЕЗПЕКИ

■ Безпека на автомобільних шляхах

Не користуйтеся телефоном, що потрібно тримати в руці, за кермом. Телефон треба завжди фіксувати в утримувачі. Не треба класти його на місця для пасажирів або в таке місце, звідки він може власти та пошкодитися в разі аварії або раптової зупинки. Пам'ятайте, що безпека дорожнього руху завжди найважливіша!

■ Робоче середовище

Не забувайте про необхідність дотримання будь-яких спеціальних правил, що діють в тому чи іншому місці, і обов'язково вимикайте телефон там, де його використання заборонено або може викликати перешкоди чи бути небезпечним.

Користуйтеся телефоном лише у звичайному робочому положенні.

Складові телефону намагнічені. Металеві матеріали можуть притягуватись до телефону, а особи, що носять слуховий апарат, мають тримати телефон біля вуха, на якому немає слухового апарату. Завжди закріплюйте телефон у фіксаторі, тому що металеві матеріали можуть притягуватись динаміком. Не розташовуйте кредитні картки або інші магнітні носії поруч із телефоном, тому що інформація, що зберігається на них, може вилетіти.

■ Електронні прилади

Більшість сучасних електронних пристроїв захищені від дії радіочастотного випромінювання (РЧ). Проте в деяких електронних приладах захист від сигналів РЧ, які випромінюються Вашим телефоном, може бути відсутнім.



Кардіостимулятори

Відповідно до рекомендацій виробників кардіостимуляторів з метою уникнення перешкод роботи кардіостимуляторів мінімальна відстань між мобільним телефоном та кардіостимулятором має становити 20 см. Ці рекомендації узгоджені з результатами незалежних досліджень та рекомендаціями Інституту досліджень бездротових технологій. Особам з кардіостимуляторами:

- Потрібно завжди тримати телефон на відстані більше 20 см від кардіостимулятора, коли телефон увімкнено;
- Неможна носити телефон в нагрудній кишені;
- Для мінімізації можливості створення перешкод потрібно тримати телефон біля вуха, більш віддаленого від кардіостимулятора.
- Якщо з'явилася найменша підозра на перешкоди, негайно вимкніть телефон.

Слухові апарати

Деякі цифрові радіотелефони можуть створювати перешкоди окремим слуховим апаратам. Якщо з'являються такі перешкоди, користувачу потрібно проконсультуватися із своїм оператором.

Інше медичне обладнання

Робота будь-якого обладнання, що передає радіосигнали, зокрема стільникових телефонів може перешкоджати нормальному функціонуванню медичного обладнання, що не має належного захисту. З питань адекватного захисту медичного обладнання від зовнішнього радіочастотного випромінювання та з інших питань, пов'язаних з цим, необхідно проконсультуватися з медичними працівниками або виробниками відповідного обладнання. Вимикайте свій телефон в медичних закладах, де цього вимагають відповідні оголошення. У лікарнях та медичних закладах можливе використання обладнання, чутливого до зовнішнього радіочастотного випромінювання.



Автомобілі

Радіочастотні сигнали можуть шкідливо діяти на неправильно встановлені електронні системи або на електронні системи, що не мають належного захисту, в автомобілях (наприклад, електронні системи вприскування палива, електронні системи ABS, електронні системи регулювання швидкості, системи роботи повітряної подушки). З цих питань звертайтеся до виробника свого автомобіля або до його представника. Необхідно також проконсультуватися з виробником будь-якого додаткового обладнання, встановленого в автомобілі.

Вказівники

Необхідно вимикати телефон в будь-яких громадських місцях, де користування радіотелефоном заборонено відповідними знаками.

■ Потенційно вибухонебезпечні атмосфери

Вимкніть свій телефон, якщо Ви знаходитесь в будь-якому вибухонебезпечному середовищі, та виконуйте всі пов'язані з цим інструкції та вказівки. Іскри в таких місцях можуть призвести до вибуху або пожежі і в результаті - до ушкоджень і навіть смерті.

Радимо вимикати радіотелефони на автозаправних станціях (станціях сервісного обслуговування). Користувачам мобільних телефонів також треба пам'ятати про необхідність дотримуватися вимог щодо обмеження використання радіобладнання на складах палива (об'єктах зберігання та розповсюдження палива), на хімічних підприємствах або в місцях виконання вибухових робіт.

Потенційно вибухонебезпечні середовища досить часті, але не завжди помічені належним чином. Прикладами такого середовища є приміщення під палубою човнів; місця збереження та транспортування хімікатів; автомобілі на стиснутому нафтовому газі (на зразок пропану або бутану); місця із повітрям, забрудненим хімікатами або



дрібними частинками на зразок піску, пилу або металевого порошку; будь-які інші місця, в яких зазвичай рекомендовано вимикати двигун автомобіля.

■ Автомобілі

Встановлення радіотелефону в автомобілі та сервісне обслуговування повинні проводити тільки кваліфіковані спеціалісти. Порушення правил встановлення або сервісного обслуговування може призвести до відміни гарантії на радіотелефон та бути джерелом небезпеки.

Регулярно перевіряйте встановлення та функціонування обладнання радіотелефону у Вашому автомобілі.

Не зберігайте та не переносьте вогнебезпечні рідини, газу або вибухові речовини у тих самих відділеннях, що і телефон та його аксесуари.

Власникам автомобілів, обладнаних повітряною подушкою, необхідно пам'ятати про те, що повітряна подушка розвертається з дуже великою силою. Не поміщайте будь-які об'єкти, в тому числі стаціонарні або радіотелефони, над повітряною подушкою або в зоні її відкриття. В разі неправильного встановлення бездротового обладнання в автомобілі відкриття повітряної подушки може призвести до серйозних травм.

Користування телефоном у літаку заборонено. Вимкніть Ваш телефон перед посадкою на літак. Використання телефону на борту літака може бути небезпечним для роботи літака, може порушувати функціонування радіотелефонної мережі та суперечити закону.

Недотримання цих інструкцій може потягти за собою тимчасове або постійне позбавлення права на телефонний зв'язок, судове переслідування або одне й друге.



■ Виклик служби екстреної допомоги





Важливо: Цей телефон, як і будь-який бездротовий телефон, працює, надсилаючи та отримуючи радіосигнали через бездротові та наземні мережі, а також за допомогою функцій, запрограмованих користувачем. Через це неможна гарантувати зв'язок у будь-якому середовищі. Ось чому у випадках особливо важливих дзвінків (наприклад, виклик швидкої допомоги) не можна покладати надії лише на радіотелефон.

Виклик екстрених служб забезпечується не в усіх радіотелефонних мережах, а також може виявитися неможливим в разі користуванні деякими послугами мережі та/або функціями радіотелефону. Проконсультуйтеся із своїм оператором.

Для виклику екстреної служби:

1. Якщо телефон не увімкнено, увімкніть його. Перевірте наявність сигналу належної потужності.

В деяких мережах забезпечується лише за наявності правильно встановленої SIM-картки.

2. Натисніть  стільки разів, скільки потрібно (наприклад, щоб завершити дзвінок, вийти з меню тощо), щоб очистити дисплей і підготувати телефон до дзвінка.
3. Введіть номер екстреної служби, що працює там, де Ви знаходитесь (наприклад, 112, 911 або будь-який інший офіційний номер екстреної служби) Номери екстрених служб розрізняються в залежності від місцезнаходження.
4. Натисніть клавішу .

Якщо використовуються певні функції, потрібно спершу вимкнути їх, перш ніж Ви зможете зробити дзвінок екстреного виклику. Уточніть це питання в цьому посібнику або у місцевого постачальника послуг стільникового зв'язку.



Коли Ви робите екстрений дзвінок, вкажіть всю необхідну інформацію якомога точніше. Пам'ятайте, що Ваш радіотелефон може виявитися єдиним засобом зв'язку у місці виникнення екстреної ситуації, і тому не слід обривати зв'язок, поки не отримаєте дозвіл на це.

■ Інформація щодо сертифікації коефіцієнту питомого поглинання (SAR)

ЦЯ МОДЕЛЬ ТЕЛЕФОНУ ВІДПОВІДАЄ ВИМОГАМ ЩОДО РІВНЯ РАДІОЧАСТОТ.

Ваш мобільний телефон випромінює та приймає радіохвилі. Він розроблений таким чином, щоб випромінювання не перевищувало ліміти, встановлені міжнародними вимогами до радіохвиль (Міжнародної комісії з захисту від неіонізуючої радіації). Ці ліміти є частиною всеохоплюючих вимог та визначають дозволені рівні радіовипромінювання для населення. Ці вимоги були розроблені незалежними науковими організаціями шляхом періодичних та ретельних оцінок наукових досліджень. Ці вказівки мають значний запас надійності, що має на меті забезпечити безпеку всіх осіб, незалежно від віку або стану здоров'я.

Стандарт випромінювання для мобільних телефонів має одиницю вимірювання, що називається коефіцієнт питомого поглинання (SAR). Ліміт коефіцієнту питомого поглинання в міжнародних вимогах становить 2.0 В/кг*. Тестування коефіцієнту питомого поглинання проводяться в стандартних робочих положеннях, коли телефон випромінює найвищий сертифікований рівень енергії в усіх діапазонах частот, що підлягають тестуванню. Хоча коефіцієнт питомого поглинання визначається на найвищому сертифікованому рівню потужності, фактичний коефіцієнт питомого поглинання телефону під час роботи може бути набагато нижчим за максимальне значення. Це викликано тим, що телефон розроблений для роботи на кількох рівнях потужності, щоб користуватися мінімальною енергією для підтримання зв'язку з



мережею. Взагалі чим ближче Ви знаходитесь до центральної станції, тим нижча вихідна потужність.

Найвище значення коефіцієнту питомого поглинання для цієї моделі телефону під час тестування на використання біля вуха становила 0,60 В/кг. Хоча можуть існувати розбіжності між коефіцієнтами питомого поглинання різних телефонів та в різних положеннях, вони всі відповідають вимогам міжнародних вимогах щодо радіовипромінювання.

* Ліміт коефіцієнту питомого поглинання для мобільних телефонів, якими користується широка громадськість, становить 2,0 Ватт/кілограм, розподілених на десять грам тканини. Ці вимоги мають значний запас надійності, що надає додаткового захисту для громадськості та покриває будь-які розбіжності у вимірюванні. Значення коефіцієнту питомого поглинання можуть відрізнитися в залежності від національних вимог вимірювання та діапазону мережі. Для отримання інформації про коефіцієнти питомого поглинання в інших регіонах дивіться інформацію про продукт за адресою www.nokia.com.

