

# Посібник користувача для Nokia 7270

---



9231646  
Видання 1

## ДЕКЛАРАЦІЯ ВІДПОВІДНОСТІ

Компанія NOKIA CORPORATION заявляє про свою виключну відповідальність, що продукт RM-8 відповідає вимогам наступної Директиви Ради Європи: 1999/5/EC.

Копію Декларації Відповідності можна знайти за веб-адресою

[http://www.nokia.com/phones/declaration\\_of\\_conformity/](http://www.nokia.com/phones/declaration_of_conformity/).

# CE 168

Copyright © 2004 Nokia. Всі права захищені.

Відтворення, передача, розповсюдження чи зберігання у будь-якому вигляді даного документу чи будь-якої його частини без попереднього дозволу компанії Nokia заборонені.

Nokia, Nokia Connecting People та Pop-Port є торговими марками або зареєстрованими торговими марками Nokia Corporation. Назви інших продуктів чи компаній, вказані тут, можуть бути товарними знаками чи назвами виробів відповідних власників.

"Nokia tune" є товарним знаком Nokia Corporation.

US Patent No 5818437 and other pending patents. T9 text input software

Copyright © 1997-2004. Tegic Communications, Inc. All rights reserved.



Includes RSA BSAFE cryptographic or security protocol software from RSA Security.



Java is a trademark of Sun Microsystems, Inc.

ВИКОРИСТАННЯ ЦЬОГО ПРОДУКТУ У БУДЬ-ЯКИЙ СПОСІБ, ЩО ВІДПОВІДАЄ СТАНДАРТУ ПЕРЕДАЧІ ВІДЕОІНФОРМАЦІЇ MPEG-4, ЗАБОРОНЯЄТЬСЯ, ОКРІМ ВИКОРИСТАННЯ, ЯКЕ БЕЗПОСЕРЕДНЬО ПОВ'ЯЗАНЕ З (А) ДАНИМИ АБО ІНФОРМАЦІЄЮ, (i) СТВОРЕНИМИ ТА ОТРИМАНИМИ БЕЗКОШТОВНО ВІД КОРИСТУВАЧА, ЩО НЕ Є ЮРИДИЧНОЮ ОСОБОЮ, ТА (ii) ЛИШЕ ДЛЯ ОСОБИСТОГО ВИКОРИСТАННЯ; ТА (Б) ІНШИХ ВИКОРИСТАНЬ, БЕЗПОСЕРЕДНЬО ТА ОКРЕМО ЛІЦЕНЗОВАНИХ MPEG LA, L.L.C.

USE OF THIS PRODUCT IN ANY MANNER THAT COMPLIES WITH THE MPEG-4 VISUAL STANDARD IS PROHIBITED, EXCEPT FOR USE DIRECTLY RELATED TO (A) DATA OR INFORMATION (i) GENERATED BY AND OBTAINED WITHOUT CHARGE FROM A CONSUMER NOT THEREBY ENGAGED IN A BUSINESS ENTERPRISE, AND (ii) FOR PERSONAL USE ONLY; AND (B) OTHER USES SPECIFICALLY AND SEPARATELY LICENSED BY MPEG LA, L.L.C.

Nokia притримується політики неперервного розвитку. Nokia зберігає за собою право вносити будь-які зміни та покращення в будь-який продукт, що описаний в цьому документі, без попереднього повідомлення.

Компанія Nokia не несе відповідальності за втрату даних чи прибутку, а також за будь-які спеціальні, випадкові, наступні чи побічні збитки, чим би вони не були викликані.

Зміст цього документу надається "як є". Крім вимог діючого законодавства, ніякі інші гарантії, як явні, так і ті, що припускаються, включаючи (але не обмежуючись) неявними гарантіями комерційної цінності та придатності для визначеної мети, не торкаються точності, надійності чи змісту цього документу. Компанія Nokia зберігає за собою право перегляду цього документу чи скасування його дії у будь-який час, без попереднього повідомлення.

Доступність окремих виробів може залежати від регіону. Будь-ласка, зверніться до найближчого дйлера компанії Nokia.

9231646/ Видання 1

# Зміст

---

<b>ДЛЯ ВАШОЇ БЕЗПЕКИ.....</b>	<b>12</b>
<b>Загальна інформація.....</b>	<b>17</b>
Коди доступу .....	17
Послуга конфігураційних установок .....	18
<b>1. Початок роботи.....</b>	<b>20</b>
Відкриття кришки телефону.....	20
Змінні панелі телефону .....	20
Догляд за текстильним покриттям панелей телефону .....	21
Встановлення акумулятора та SIM-картки.....	22
Приєднання наручного ремінця.....	24
Зарядження акумулятора.....	25
Увімкнення та вимкнення телефону.....	26
<b>2. Ваш телефон .....</b>	<b>28</b>
Ознайомлення з телефоном – кришка закрита .....	28
Ознайомлення з телефоном – кришка відкрита .....	30
Режим очікування.....	31
Міні-дисплей .....	31
Головний дисплей.....	32
Шпалери .....	34
Заставка .....	34
Важливі індикатори в режимі очікування.....	34
Деякі пункти прискореного доступу в режимі очікування .....	36
Блокування клавіатури.....	37

<b>3. Функції дзвінка</b> .....	<b>39</b>
Телефонування.....	39
Здійснення дзвінка за допомогою списку контактів.....	39
Швидкий набір.....	39
Відповідь на дзвінок та відхилення дзвінка.....	40
Опції під час дзвінка.....	41
<b>4. Введення тексту</b> .....	<b>43</b>
Увімкнення та вимкнення методу інтелектуального введення тексту.....	43
Вибір мови введення тексту.....	44
Використання методу інтелектуального введення тексту.....	44
Введення складних слів.....	45
Використання методу традиційного введення тексту.....	45
Поради щодо введення тексту.....	46
<b>5. Використання меню</b> .....	<b>48</b>
Входження до функції меню.....	48
Список функцій меню.....	50
<b>6. Функції меню</b> .....	<b>55</b>
Повідомлення.....	55
Текстові повідомлення (SMS).....	55
Написання та надсилання SMS-повідомлення.....	56
Опції надсилання повідомлення.....	57
Читання та відповідь на SMS-повідомлення.....	57
Шаблони.....	58
Мультимедійні повідомлення.....	59
Написання та надсилання мультимедійного повідомлення.....	60
Читання та відповідь на мультимедійне повідомлення.....	62

Пам'ять для мультимедійних повідомлень заповнена .....	64
Папки "Вхідні", "Вихідні", "Збережені повідомлення" та "Надіслані повідомлення" .....	64
Швидкі повідомлення.....	65
Вхід в меню швидких повідомлень .....	66
Встановлення та розрив з'єднання з сервером швидких повідомлень .....	67
Початок розмови за допомогою швидких повідомлень .....	68
Прийняття або відхилення запрошення до розмови за допомогою швидких повідомлень .....	69
Читання отриманого швидкого повідомлення .....	70
Участь у розмові за допомогою швидких повідомлень .....	70
Редагування власних установок .....	71
Контакти для швидких повідомлень .....	72
Блокування та розблокування повідомлень .....	72
Групи.....	73
Повідомлення електронної пошти .....	74
Написання та надсилання електронного поштового повідомлення .....	75
Завантаження повідомлень електронної пошти .....	76
Читання та відповідь на повідомлення електронної пошти .....	77
Папки "Вхідні" та "Інші" .....	77
Видалення повідомлень електронної пошти .....	78
Голосові повідомлення.....	78
Інформаційні повідомлення.....	79
Сервісні команди.....	79
Видалення повідомлень .....	79
Установки повідомлень.....	79
Установки для текстових повідомлень.....	80
Установки для мультимедійних повідомлень .....	81
Установки для програми електронної пошти.....	83

Інші установки .....	84
Лічильник повідомлень .....	85
Контакти.....	85
Пошук контакту.....	85
Збереження імен та телефонних номерів (Додати контакт) .....	86
Збереження декількох номерів та текстових елементів на одне ім'я.....	86
Додавання зображення до контакту.....	88
Редагування та видалення інформації в контактах .....	88
Видалення контактів.....	89
Контакти з відображенням присутності – Моя присутність .....	89
Контакти з відображенням присутності – Передплачені імена .....	91
Додавання контактів до передплачених імен.....	92
Перегляд передплачених імен.....	92
Скасування передплати на контакт.....	93
Копіювання контактів .....	93
Установки контактів .....	93
Надсилання та отримання візитної картки .....	94
Голосовий набір.....	94
Додавання та керування голосовими позначками.....	95
Телефонування за допомогою голосової позначки.....	95
Інші функції у меню "Контакти" .....	96
Архів дзвінків.....	97
Списки недавніх дзвінків .....	97
Таймери та лічильники дзвінків.....	98
Лічильник повідомлень .....	99
Місцезнаходження.....	99
Установки.....	100
Режими.....	100

Теми.....	101
Установки тону.....	101
Установки головного дисплея.....	102
Установки міні-дисплея.....	103
Установки часу та дати.....	103
Власні пункти прискореного доступу.....	104
Зв'язок.....	105
Інфрачервоний зв'язок.....	105
GPRS.....	106
З'єднання GPRS.....	107
Установки модему GPRS.....	108
Установки дзвінків.....	108
Установки телефону.....	110
Установки додатка.....	111
Конфігураційні установки.....	112
Установки захисту.....	113
Відновити заводські установки.....	115
Галерея.....	115
Медіа.....	117
Камера.....	117
Фотографування.....	118
Запис відеокліпу.....	118
Установки камери.....	119
Медіа-плеєр.....	119
Програмування телефону для послуги потокового вмісту.....	119
Радіо.....	120
Настройка радіостанцій.....	121
Користування гучномовцем.....	121



Диктофон .....	121
Записування .....	122
"Натисни і говори" .....	122
Відкривання меню "Натисни і говори" .....	123
Встановлення та припинення з'єднання з сервером "Натисни і говори" .....	124
Запити зворотних дзвінків .....	125
Здійснення і отримання дзвінка "Натисни і говори" .....	126
Здійснення дзвінка .....	127
Здійснення дзвінка "один на один" .....	127
Отримання групового дзвінка або дзвінка "один на один" .....	128
Додавання контакту "один на один" .....	128
Створення та настройка груп .....	129
Установки "Натисни і говори" .....	131
Організатор .....	133
Будильник .....	133
Коли запрограмований час увімкнення сигналу виходить .....	134
Календар .....	134
Сигнал нотатки .....	135
Список справ .....	136
Нотатки .....	136
Синхронізація .....	137
Синхронізація з телефону .....	138
Установки для синхронізації .....	138
Синхронізація з сумісного ПК .....	139
Гаманець .....	140
Доступ до меню гаманця .....	141
Збереження інформації про картку .....	141
Особисті нотатки .....	142

Створення режиму гаманця.....	142
Установки гаманця.....	143
Калькулятор.....	143
Конвертування валют .....	143
Секундомір.....	144
Таймер зворотного відліку.....	145
Програми.....	146
Ігри.....	146
Колекція.....	147
Опції, наявні для програм .....	147
Завантаження гри або програми .....	148
Послуги.....	149
Основна інформація про доступ та використання послуг .....	149
Настройка браузера.....	150
Приєднання до послуги .....	150
Перегляд сторінок.....	151
Перегляд сторінок за допомогою клавіш.....	151
Опції під час перегляду сторінок.....	152
Безпосередній дзвінок .....	153
Вихід з браузера.....	153
Установки перегляду в браузері.....	153
Закладки.....	154
Отримання закладки .....	155
Завантаження .....	155
Скринька повідомлень послуг .....	155
Установки скриньки послуги вхідних повідомлень .....	156
Кеш-пам'ять.....	157
Cookies.....	157

Сценарії через захищене з'єднання.....	158
Захист браузера .....	158
Модуль захисту .....	158
Сертифікати .....	159
Цифровий підпис.....	160
SIM-послуги.....	161
<b>7. З'єднання з ПК.....</b>	<b>162</b>
Використання програм передачі даних .....	162
<b>8. Інформація про акумулятор.....</b>	<b>163</b>
Зарядження та розрядження .....	163
<b>9. Додатки.....</b>	<b>165</b>
<b>ДОГЛЯД ТА ТЕХНІЧНЕ ОБСЛУГОВУВАННЯ.....</b>	<b>166</b>
<b>ДОДАТКОВА ІНФОРМАЦІЯ ЩОДО БЕЗПЕКИ .....</b>	<b>168</b>

# ДЛЯ ВАШОЇ БЕЗПЕКИ

---

Прочитайте ці прості вказівки. Недотримання їх може бути небезпечним або порушенням закону. Для отримання подальшої інформації прочитайте повний посібник користувача.



## **ВМИКАЙТЕ, КОЛИ БЕЗПЕЧНО**

Не вмикайте телефон у випадках, коли використання бездротових телефонів заборонено або коли він може спричинити перешкоди або викликати небезпеку.



## **БЕЗПЕКА НА ДОРОЗІ – НАЙГОЛОВНІШЕ**

Дотримуйтесь всіх місцевих законів. Завжди тримайте свої руки вільними для керування автомобілем під час їзди. Найголовніше, про що Ви повинні думати під час їзди, – це безпека дорожнього руху.



## **ПЕРЕШКОДИ**

Всі бездротові телефони можуть бути чутливими до перешкод, які можуть вплинути на їх роботу.



## **ВИМИКАЙТЕ В ЛІКАРНЯХ**

Дотримуйтесь будь-яких обмежень. Вимикайте телефон, коли знаходитесь поруч із медичним обладнанням.



## **ВИМИКАЙТЕ В ЛІТАКАХ**

Дотримуйтесь будь-яких обмежень. Бездротові пристрої можуть спричинити перешкоди в літаку.



## **ВИМИКАЙТЕ ПІД ЧАС ЗАПРАВКИ**

Не користуйтеся телефоном у пункті заправки. Не користуйтеся біля палива або хімікатів.

**ВИМИКАЙТЕ В ЗОНІ ВИБУХОВИХ РОБІТ**

Дотримуйтесь будь-яких обмежень. Не користуйтеся телефоном в місцях, де тривають вибухові роботи.

**КОРИСТУЙТЕСЬ РОЗВАЖЛИВО**

Використовуйте тільки в нормальному положенні згідно з поясненнями, наведеними в документації до виробу. Не торкайтеся антени без нагальної потреби.

**КВАЛІФІКОВАНЕ ОБСЛУГОВУВАННЯ**

Лише кваліфікований персонал має право встановлювати або ремонтувати цей виріб.

**ДОДАТКИ ТА АКУМУЛЯТОРИ**

Користуйтеся лише ухваленими додатками та акумуляторами. Не приєднуйте несумісні вироби.

**ВОДОНЕПРОНИКНІСТЬ**

Ваш телефон не є водонепроникним. Тримайте його сухим.

**РЕЗЕРВНІ КОПІЇ**



Не забувайте створювати резервні копії або записувати на папері усю важливу інформацію, збережену в телефоні.

**ПРИЄДНАННЯ ДО ІНШИХ ПРИСТРОЇВ**

Приєднуючи до будь-якого іншого пристрою, прочитайте посібник користувача пристрою, щоб ознайомитись з детальною інформацією з питань безпеки. Не приєднуйте несумісні вироби.



### ЕКСТРЕНІ ДЗВІНКИ

Переконайтесь, що телефон увімкнено і що він працює. Натисніть  стільки раз, стільки потрібно, щоб очистити дисплей і повернутися до початкового екрана. Введіть екстрений номер, а потім натисніть клавішу дзвінка . Скажіть, де Ви знаходитесь. Не завершуйте дзвінок, поки Вам не дозволять це зробити.

## ■ ІНФОРМАЦІЯ ПРО ПРИСТРІЙ

Бездротовий пристрій, описаний у цьому посібнику, ухвалений для використання в мережах EGSM900, GSM1800 та GSM1900. Щоб отримати додаткову інформацію про мережі, зверніться до свого постачальника послуг.

Користуючись функціями цього пристрою, дотримуйтесь усіх законів і поважайте право на особисте життя та законні права інших.



**Попередження:** Для використання будь-яких функцій цього пристрою, окрім будильника, пристрій повинен бути увімкненим. Не вмикайте пристрій у випадках, коли використання бездротових пристроїв може спричинити виникнення небезпеки або перешкод.

До складу Вашого пристрою та його додатків можуть входити компоненти малого розміру. Тримайте їх у місці, недоступному для малих дітей.

З питань придбання ухвалених додатків необхідно звернутися до свого дилера. Щоб від'єднати шнур живлення будь-якого додатка, необхідно потягнути за штепсель, а не за шнур.

## ■ Послуги мережі

Для того, щоб користуватися телефоном, Ви повинні бути абонентом постачальника послуг бездротового зв'язку. Багато функцій цього пристрою залежать від функцій

бездротової мережі, в якій він працює. Ці Послуги Мережі можуть бути доступними не у всіх мережах, або Вам можливо необхідно буде укласти окремі угоди зі своїм постачальником послуг перш, ніж Ви зможете користуватися Послугами Мережі. Вашому постачальнику послуг може знадобитися надати Вам спеціальні інструкції щодо їх використання, а також надати роз'яснення щодо платні, яка буде стягуватися. У деяких мережах можуть існувати обмеження, що впливають на можливість використання Послуг Мережі. Наприклад, деякі мережі можуть не підтримувати всі символи, що залежать від мови та послуги.

Ваш постачальник послуг міг зробити так, щоб деякі функції Вашого пристрою були вимкнені або неактивовані. Якщо це так, вони не будуть відображатися в меню Вашого пристрою. Щоб отримати додаткову інформацію, зверніться до свого постачальника послуг.

Цей пристрій підтримує протоколи WAP 2.0 (HTTP та SSL), які працюють на протоколах TCP/IP. Деякі функції цього пристрою, наприклад послуга мультимедійних повідомлень (MMS), перегляд сторінок Інтернету, швидкі повідомлення, електронна пошта, контакти з відображенням присутності, віддалена синхронізація та завантаження вмісту через браузер або через MMS, вимагають підтримки мережі.

## ■ СПІЛЬНА ПАМ'ЯТЬ

Телефон має три різні види пам'яті. Наступні функції цього пристрою можуть використовувати перший вид спільної пам'яті: контакти, текстові повідомлення, швидкі повідомлення та SMS-повідомлення електронної пошти, голосові позначки, календар і нотатки. Друга спільна пам'ять використовується мультимедійними повідомленнями, файлами, що збережені у папці "Галерея", та конфігураційними установками. Третя спільна пам'ять використовується програмою електронної пошти, іграми та програмами Java. Використання однієї або кількох з перелічених вище функцій може зменшити об'єм пам'яті, доступний для інших функцій, що

використовують таку саму спільну пам'ять. Наприклад, збереження багатьох елементів у папці "Галерея" може використати усю наявну пам'ять в другій спільній пам'яті. Коли Ви спробуєте скористатися функцією, що використовує спільну пам'ять, на дисплеї пристрою може з'явитися повідомлення про переповнення пам'яті. У такому випадку потрібно видалити деяку інформацію або записи, які збережені у відповідній спільній пам'яті, перш ніж продовжити.

## ■ Веб-підтримка Nokia

Перевірте веб-адресу <[www.nokia.com/support](http://www.nokia.com/support)> або Вашу місцеву веб-сторінку Nokia на наявність пізнішої версії цього посібника, додаткової інформації, завантажень та послуг, які відносяться до Вашого виробу Nokia.



# Загальна інформація

---

## ■ Коди доступу

- **Код захисту (від 5 до 10 цифр):** Код захисту захищає Ваш телефон від несанкціонованого використання. На фабриці було запрограмовано код 12345. Змініть цей код і тримайте новий код в таємниці та в безпечному місці, окремо від телефону. Ви можете запрограмувати, щоб телефон запитав код, див. [Установки захисту](#) на стор. 113.

Якщо Ви введете неправильний код захисту п'ять разів поспіль, телефон ігноруватиме подальші введення коду. Зачекайте 5 хвилин і введіть код знову.

- **Коди PIN та PIN2 (від 4 до 8 цифр):**

PIN-код (Personal Identification Number – Особистий ідентифікаційний номер) захищає Вашу SIM-картку від несанкціонованого використання. Як правило, PIN-код постачається разом із SIM-карткою. Ви можете запрограмувати телефон на запит PIN-коду при кожному вмиканні, див. [Установки захисту](#) на стор. 113.

Код PIN2 може постачатися разом із SIM-карткою і використовується для отримання доступу до деяких функцій.

- **Модуль PIN та підпис PIN:**

Модуль PIN потрібний для доступу к інформації в модулі захисту, див. [Модуль захисту](#) на стор. 158.

PIN-підпису потрібний для цифрового підпису, див. [Цифровий підпис](#) на стор. 160. Модуль PIN та підпис PIN постачаються разом із SIM-карткою, якщо SIM-картка містить модуль захисту.

Якщо Ви введете невірний PIN-код три рази поспіль, на дисплеї телефону може з'явитися повідомлення *PIN-код заблоковано* або, наприклад, *PIN-код заблокований* і прохання ввести PUK-код.

- **Коди PUK та PUK2 (8 цифр):** PUK-код (Особистий ключ розблокування) або код PUK2 необхідні для зміни заблокованого PIN-коду або коду PIN2. Якщо ці коди не були надані Вам разом з SIM-карткою, зверніться для їх отримання до свого місцевого оператора послуг.
- **Пароль заборони (4 цифри):** Пароль заборони дзвінків потрібен для користування послугою *Сервіс заборони гзвінків*, див. [Установки захисту](#) на стор. 113. Цей пароль надається постачальником послуг.
- **Код гаманця (від 4 до 10 цифр):** Код гаманця потрібен для доступу до послуг гаманця, див. [Гаманець](#) на стор. 140. Якщо ввести невірний код гаманця три рази поспіль, програма гаманця заблокується на 5 хвилин. Після наступних трьох невдалих спроб період часу, на який блокуватиметься програма, буде подвоєний.

## ■ Послуга конфігураційних установок

Щоб користуватися послугами мультимедійних і швидких повідомлень, а також іншими бездротовими послугами, у телефоні потрібно запрограмувати відповідні конфігураційні установки. Ви можете отримати установки безпосередньо як конфігураційне повідомлення, і тоді необхідно буде лише

зберегти ці установки в телефоні. Щоб отримати детальнішу інформацію про наявність установок, зверніться до свого оператора мережі, постачальника послуг або найближчого авторизованого дилера Nokia.

Ви можете отримати конфігураційні установки для мультимедійних повідомлень, швидких повідомлень та присутності, послуги "Натисни і говори", програми електронної пошти, синхронізації, потокового вмісту та браузера.

Якщо Ви отримали установки як конфігураційне повідомлення і ці установки не були автоматично збережені та активовані, то відобразиться *Конфіг. установ. отримано.*

Щоб переглянути отримані установки, натисніть **Показат.**

- Щоб зберегти ці установки, натисніть **Зберегти.** Якщо телефон запитує *Введіть PIN установок;* введіть PIN-код для цих установок та натисніть **Добре.** Щоб отримати PIN-код, зверніться до постачальника послуг, який надає ці установки.

Якщо ніяких установок ще не збережено, то ці установки будуть збережені та встановлені як стандартні конфігураційні установки. В іншому разі телефон запитає *Встановлено як стандартні установки.*

- Щоб скасувати отримані установки, натисніть **Скасув.**

# 1. Початок роботи

---

## ■ Відкривання кришки телефону

При відкриванні кришки телефону вона відкривається приблизно на 150 градусів. Не намагайтеся силою відкрити кришку далі.

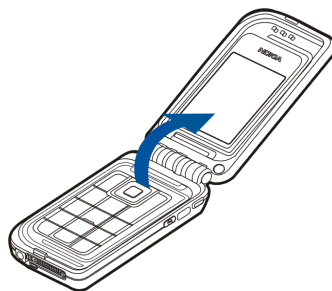

## ■ Змінні панелі телефону

Ви можете персоналізувати Ваш телефон за допомогою змінних текстильних панелей телефону.

Щоб вставити змінну панель, прикріпіть її до телефону, як це зображено на малюнку.

Щоб зняти змінну панель, спочатку відпустіть її з обох сторін петлі (1), а потім з країв телефону (2).

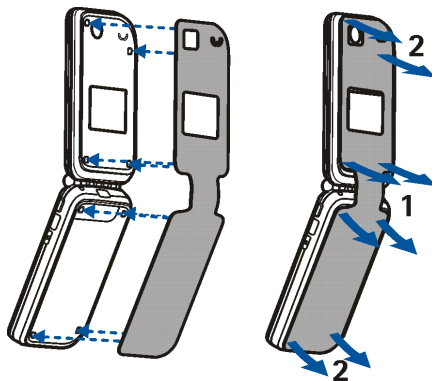

### **Догляд за текстильним покриттям панелей телефону**

Ви можете протирати змінні текстильні панелі щодня м'якою щіткою або сухою тканиною.

Щоб почистити текстильні панелі, зніміть панелі та протріть її зволоженою білою тканиною. Уникайте використання тканин/паперу, на яких щось надруковано, оскільки чорнило з них може попасти на тканину панелей.

Щоб почистити змінну панель більш ретельно, зніміть панель з телефону та протріть її дбайливо. Ви можете прати змінну панель м'яким миючим

засобом у воді з температурою приблизно 30АС. Не сушіть у відцентрованій сушці. Завжди повністю сушіть змінну панель, перш ніж прикріплити її до телефону. Обережно прочистіть її м'якою щіткою зі щетини.

## ■ Встановлення акумулятора та SIM-картки

Зберігайте всі SIM-картки в недоступних для дітей місцях. Щоб отримати інформацію стосовно використання послуг SIM-картки, зверніться до свого продавця SIM-картки. Це може бути постачальник послуг, оператор мережі або інший постачальник.

Завжди вимикайте пристрій і від'єднуйте від нього зарядний пристрій перед тим, як виймати акумулятор.

1. Тримавши телефон закритим задньою стороною до себе, натисніть на фіксатор панелі, та підніміть кришку, щоб зняти її з телефону (1).

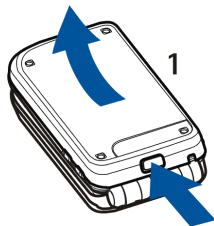

2. Вийміть акумулятор (2).



3. Щоб зняти утримувач SIM-картки, м'яко потягніть за замикаючий затискач та відкрийте утримувач (3). Вставте SIM-картку до утримувача SIM-картки таким чином, щоб поверхня золотистих контактів на картці була повернена донизу (4). Переконайтеся, що SIM-картка встановлена належним чином. Закрийте кришку утримувача SIM-картки (5) та м'яко натисніть її, доки вона не клацне на місці.

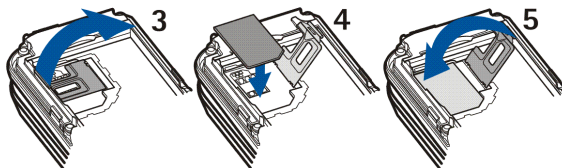

4. Вставте на місце акумулятор (6).

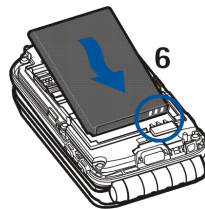

5. Розмістіть спершу фіксатори на кришці до фіксаторів на телефоні (7), а потім натисніть інший кінець кришки на місце (8).

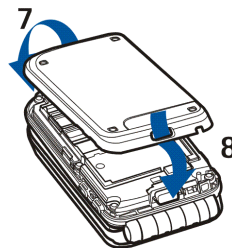

## ■ Приєднання наручного ремінця

Зніміть панель з телефону. Див. крок 1 в розділі [Встановлення акумулятора та SIM-картки](#) на стор. 22.



Протягніть ремінець, як зображено на малюнку.

Закрийте кришку. Див. крок 5 у розділі [Встановлення акумулятора та SIM-картки](#) на стор. 22.

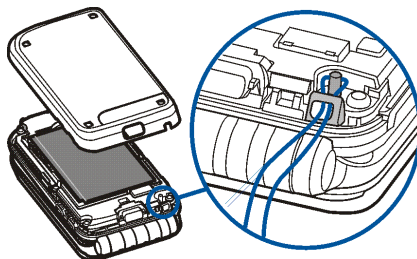

## ■ Зарядження акумулятора



**Попередження:** Використовуйте лише акумулятори, зарядні пристрої та додатки, ухвалені компанією Nokia для використання саме з цією моделлю. Використання інших типів пристроїв може призвести до втрати будь-яких гарантій та дозволів, а також може бути небезпечним.

Перевірте номер моделі будь-якого зарядного пристрою, перш ніж використовувати його з цим пристроєм. Цей пристрій призначений для використання з моделями ACP-12, ACP-7, AC-1 та LCH-12.

1. Приєднайте шнур зарядного пристрою до гнізда на нижній поверхні телефону.
2. Увімкніть зарядний пристрій у стінну розетку.

Під час заряджання індикатор заряду акумулятора переміщується, а якщо живлення увімкнене, то при початку заряджання на дисплеї на короткий час відображається текст *Заряджаю*. Якщо акумулятор повністю розряджено, то пройде деякий час, перш ніж на дисплеї з'явиться індикатор заряджання або можна буде робити будь-які дзвінки.

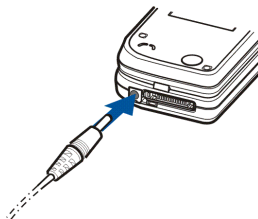

Ви можете користуватися телефоном під час заряджання.

Час зарядження залежить від зарядного пристрою та від акумулятора.

Наприклад, зарядження акумулятора BL-4C за допомогою зарядного пристрою AC-1 займає приблизно 1 годину і 30 хвилин, коли телефон знаходиться в режимі очікування.

## ■ Увімкнення та вимкнення телефону

Щоб увімкнути або вимкнути телефон, натисніть і потримайте клавішу живлення.

Якщо на дисплеї відображається повідомлення *Вставте SIM-картку*, а SIM-картка вже була належним чином вставлена, або відображається повідомлення

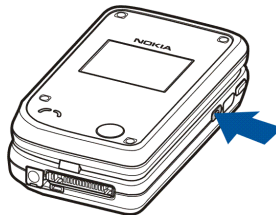

*SIM-картка не підтримується*, зверніться до свого оператора мережі або постачальника послуг.

Якщо телефон запитує PIN-код або код захисту, розкрийте його, введіть код і натисніть **Добре**. Див. також [Коди доступу](#) на стор. 17.

У Вашому пристрої є внутрішня антена.



**Увага:** Як і під час роботи з будь-яким іншим пристроєм, що випромінює радіохвилі, не торкайтеся антени без нагальної потреби, коли пристрій увімкнено. Торкання антени впливає на якість зв'язку і може призвести до посиленшого, ніж вимагається, використання пристроєм енергії. Уникання контакту з антеною під час роботи пристрою дозволяє досягти найбільшої ефективності антени та довшого терміну служби акумулятора.

Тримайте телефон у нормальному положенні.

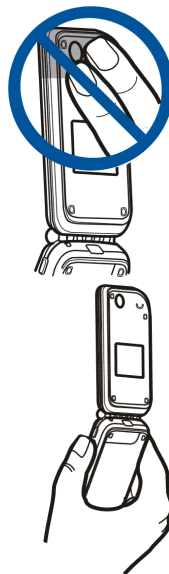

## 2. Ваш телефон

---

### ■ Ознайомлення з телефоном – кришка закрита

1. Міні-дисплей
2. Гучномовець
3. Гніздо для підключення зарядного пристрою
4. Мікрофон
5. Гніздо Pop-Port™ – використовується, наприклад, для приєднання навушників або кабелю передачі даних.
6. Об'єктив камери
7. Кнопка живлення – вмикає або вимикає телефон.

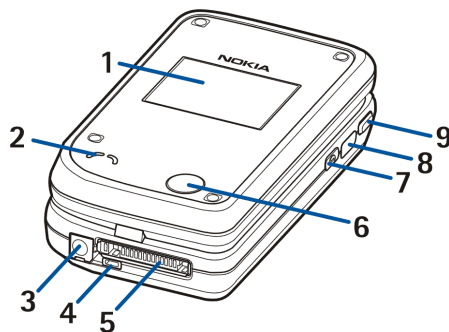

Щоб увімкнути підсвітку дисплея приблизно на 15 секунд при заблокованій клавіатурі, швидко натисніть кнопку живлення.

Коли клавіатура не заблокована, Ви можете змінювати режими; щоб отримати доступ до потрібних режимів та переміщуватися у них, швидко



натисніть кнопку живлення, а щоб активувати режим, натисніть і утримуйте кнопку живлення. Див. [Режими](#) на стор. 100.

8. **Інфрачервоний (ІФЧ) порт**
9. **Клавіша "Натисни і говори"**, щоб робити дзвінки за послугою "Натисни і говори". Див. [Здійснення і отримання дзвінка "Натисни і говори"](#) на стор. 126.

## ■ Ознайомлення з телефоном – кришка відкрита

1. Динамік

2. Головний дисплей

3. Ліва клавіша вибору ,  
середня клавіша вибору ,  
права клавіша вибору 

Функція цих клавіш відповідає підказці, що відображається над клавішами на дисплеї. Див. [Режим очікування](#) на стор. 31.

4.  завершує активний дзвінок.

Натисніть та утримуйте, щоб вийти з будь-якої функції.

5.  - 9wxyz вводять цифри та знаки.

\*+ та # в різних функціях використовуються для різних цілей.

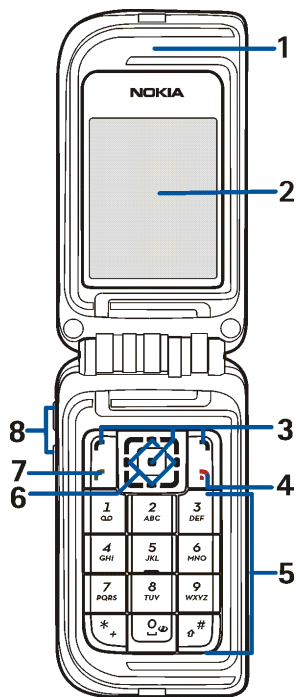

6. **4–стороння клавіша прокрутки:  
вгору, вниз, ліворуч та праворуч**

Дозволяє переміщуватися по контактах, меню, установках, в календарі, а також переміщувати курсор під час написання тексту.

7. Клавіша дзвінка  набирає номер телефону та відповідає на дзвінок.

8. **Клавіші гучності** використовуються для регулювання гучності в динаміку, в гучномовці або в навушниках, коли їх приєднано до телефону.

При закритій кришці використовуються для вимкнення звукового сигналу вхідного дзвінка, відкладення сигналу будильника та для вимкнення звуку, наприклад, сигналу календарної нотатки.

## ■ Режим очікування

Коли телефон готовий до використання і Ви не вводили жодного знаку, телефон знаходиться в режимі очікування.

## Міні–дисплей

Коли кришку закрито, на міні–дисплеї може відобразитися наступне:

- Потужність радіосигналу стільникової мережі у Вашому поточному місцезнаходженні та рівень заряду акумулятора. Див. [Головний дисплей](#) на стор. 32.

- Назва мережі, а якщо телефон не обслуговується жодною мережею – відповідна текстова нотатка.
- Час та дата, активний режим, а також сигнали будильника та календарної нотатки.
- При надходженні вхідного дзвінка відображається номер того, хто телефонує (якщо його вдається ідентифікувати Див. [Відповідь на дзвінок та відхилення дзвінка](#) на стор. 40).

## Головний дисплей

1. Відображає назву або логотип оператора, щоб вказати, в якій стільниковій мережі зараз працює телефон.
2. Відображає потужність радіосигналу стільникової мережі у поточному місцезнаходженні. Чим вища смужка, тим потужніший сигнал.
3. Відображає рівень заряду акумулятора. Чим вища смужка, тим потужніший заряд акумулятора.
4. Ліва клавіша вибору  в режимі очікування відповідає функції **Вибране**. Ви можете використовувати клавішу, як пункт прискореного доступу до Ваших улюблених функцій.

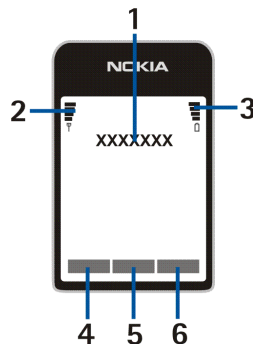





Щоб переглянути список функцій у Вашому особистому списку пунктів прискороного доступу, натисніть **Вибране**. Щоб активувати функцію, перейдіть до неї та натисніть **Вибрати**.

- Щоб додати більше функцій до списку пунктів прискороного доступу, натисніть **Опції** та виберіть **Вибрати опції**. Перейдіть до потрібної функції і натисніть **Познач.**, щоб додати її до списку пунктів прискороного доступу. Щоб видалити функцію зі списку, натисніть **Прибр.**

Якщо у списку пунктів прискороного доступу немає жодної функції, натисніть **Додати**, щоб додати функцію.

- Щоб впорядкувати функції у списку, натисніть **Опції** та виберіть **Організувати**. Перейдіть до функції, яку Ви бажаєте перемістити, натисніть **Переміст**, а потім виберіть місце, куди Ви бажаєте її перемістити.
5. Середня клавіша вибору  в режимі очікування відповідає пункту **Меню**.
  6. Права клавіша вибору  в режимі очікування може відповідати клавіші **Контак.**, що надає доступ до меню **Контакти**, специфічній клавіші, призначеній оператором, що дозволяє отримати доступ до домашньої сторінки оператора, або специфічній функції, яку Ви вибрали у меню **Права клавіша вибору**. Див. **Власні пункти прискороного доступу** на стор. 104.

## Шпалери







Ви можете запрограмувати свій телефон таким чином, щоб він у режимі очікування відображав фонове зображення та шпалери на головному та міні-дисплеї.









## Заставка



Ви можете вибрати зображення для заставки на міні-дисплеї та запрограмувати телефон на її активування, якщо протягом певного часу жодна функція телефону не використовується. Див. [Заставка](#) у розділі [Установки міні-дисплея](#) на стор. 103.

У режимі очікування телефон автоматично активує заставку цифрового годинника на головному дисплеї, а також на міні-дисплеї. Якщо Ви не визначили час, на дисплеї відобразиться 00:00.

## Важливі індикатори в режимі очікування





-  Ви отримали одне або кілька текстових або графічних повідомлень.
-  Ви отримали одне або кілька мультимедійних повідомлень.
-  Телефон зареєстрував пропущений дзвінок.
-  або  Ваш телефон з'єднаний з послугою швидких повідомлень та статус доступності є у режимі онлайн або офлайн.
-  Ви отримали одне або кілька швидких повідомлень і Ви з'єднанні з послугою швидких повідомлень.

-  Клавіатуру телефону заблоковано.
  -  Телефон не подає звукового сигналу при надходженні вхідного дзвінка або текстового повідомлення, якщо *Сигнал вхідного дзвінка* встановлено на *Вимкнути* і/або не було встановлено сигналу для жодної групи абонентів в установці *Сигнал для*, а *Тон сигналу повідомлення* встановлено на *Вимкнути*.
  -  Будильник увімкнено (*Увімкнути*).
  -  Таймер працює.
  -  Секундомір працює у фоновому режимі.
  -  Вибрано режим з'єднання (E)GPRS *Завжди онлайн* і послуга (E)GPRS є доступною.
  -  Встановлено з'єднання (E)GPRS.
  -  З'єднання (E)GPRS тимчасово припиняється (знаходиться на утримуванні), наприклад, у разі вхідного або вихідного дзвінка під час комутованого з'єднання (E)GPRS.
  -  Індикатор інфрачервоного з'єднання постійно відображається при активованому ІФЧ з'єднанні.
- 1 або 2** Якщо працюють дві телефонні лінії, індикатор відображає вибрану телефонну лінію.



 Всі вхідні дзвінки переадресовуються на інший номер, *Переадресов. всі голосові дзвінки*. Якщо працюють дві телефонні лінії, індикатор переадресації для першої лінії - , для другої - .

 Гучномовець увімкнено.

 Дзвінки обмежені закритою абонентською групою.

   або  Аксесуари "навушники", "вільні руки", "пристрій індуктивного зв'язку" або "музична підставка" приєднано до телефону.





 Вибрано обмежений часом режим.

 або  З'єднання "Натисни і говори" активне або на утриманні.

Час та дата

Див. [Установки часу та дати](#) на стор. 103.

## Деякі пункти прискороного доступу в режимі очікування

- Щоб отримати доступ до списку набраних номерів, натисніть один раз ліву клавішу вибору . Перейдіть до потрібного номера або імені та натисніть клавішу дзвінка , щоб зателефонувати за цим номером.
- Щоб зателефонувати до Вашої голосової поштової скриньки (послуга мережі) у разі, коли Ви зберегли номер Вашої голосової поштової скриньки на своєму телефоні, натисніть і утримуйте .
- Щоб з'єднатися з послугою браузера, натисніть і утримуйте .

- Щоб отримати доступ до веб-сторінки Nokia.com, натисніть і утримуйте \* +.
- Щоб відкрити "Натисни і говори" *Служок груп* (послуга мережі), натисніть клавішу прокрутки праворуч.
- Щоб знайти ім'я контакту, натисніть клавішу прокрутки вниз.
- Щоб швидко почати написання текстового повідомлення, натисніть клавішу прокрутки ліворуч.
- Щоб відкрити видошукач камери зі стандартним виглядом фото, натисніть клавішу прокрутки вгору. Щоб швидко змінити режим камери, наприклад відео, натисніть і утримуйте клавішу прокрутки ліворуч або праворуч.
- Щоб швидко змінити режим, відкрийте список режимів і перейдіть до потрібного швидким натисканням кнопки живлення. Щоб активувати режим, натисніть **Вибрати**.

## ■ Блокування клавіатури

Блокування клавіатури вмикає клавіші, щоб запобігти їх випадковому натисканню.

- Щоб заблокувати клавіатуру у режимі очікування, натисніть **Меню** та \* + впродовж 1,5 секунд. Блокування клавіш не вмикається при закритті кришки.
- Щоб розблокувати клавіатуру, відкрийте кришку і натисніть **Розбл.** та \* + впродовж 1,5 секунд.

Щоб відповісти на дзвінок, коли клавіатуру заблоковано, відкрийте кришку або натисніть клавішу дзвінка . Під час дзвінка клавіатура працює у звичайному режимі. Коли Ви завершуєте або відхиляєте дзвінок, клавіатура знову автоматично блокується.

Щоб дізнатися більше про захисне блокування клавіатури, див. [Захисне блокування](#) у розділі [Установки телефону](#) на стор. 110.

Щоб заблокувати клавіатуру під час дзвінка, див. [Опції під час дзвінка](#) на стор. 41.

Коли блокування клавіатури увімкнене, може існувати можливість зателефонувати за офіційним номером екстреної служби, запрограмованим у Вашому пристрої. Введіть екстрений номер, а потім натисніть клавішу дзвінка .



## 3. Функції дзвінка

---

### ■ Телефонування

1. Відкрийте кришку і введіть номер телефону разом із кодом міста. Якщо Ви ввели невірний знак, натисніть **Очист.**, щоб видалити його.

Щоб зателефонувати за кордон, двічі натисніть \*+, щоб ввести міжнародний префікс (знак "+" замінює код міжнародного доступу), а потім введіть код країни, код міста без першого 0, якщо він не потрібен, та номер телефону.

2. Щоб зателефонувати за номером, натисніть клавішу дзвінка .
3. Щоб закінчити дзвінок або скасувати спробу дзвінка, натисніть  або закрийте кришку.

### Здійснення дзвінка за допомогою списку контактів

Щоб знайти ім'я або номер телефону, який Ви зберегли в меню **Контакти**, у режимі очікування натисніть клавішу прокрутки вниз. Перейдіть до імені або номера телефону, а потім, щоб зателефонувати за цим номером, натисніть клавішу дзвінка .

### Швидкий набір

Перш ніж Ви зможете скористатися швидким набором, призначте номер телефону одній з клавіш швидкого набору від **2ABC** до **9WXYZ**. Див.

*Швидкий набір* у розділі "Інші функції у меню "Контакти"" на стор. 96.

Зателефонуйте за цим номером одним із наступних способів:

- Натисніть бажану клавішу швидкого набору та натисніть клавішу дзвінка .
- Якщо *Швидкий набір* увімкнено, натисніть та утримуйте клавішу швидкого набору, поки телефон не почне з'єднувати дзвінок. Ви можете переключати *Швидкий набір Увімкнути* або *Вимкнути*. Див. [Установки дзвінків](#) на стор. 108.



## ■ Відповідь на дзвінок та відхилення дзвінка

Щоб відповісти на вхідний дзвінок при закритій кришці, відкрийте кришку.

Щоб відхилити вхідний дзвінок при закритій кришці, відкрийте кришку і закрийте її знову протягом 1.5 секунд, або натисніть .

- Якщо замість того, щоб відповісти на дзвінок, Ви натиснете будь-яку клавішу гучності, то буде лише вимкнено тон дзвінка.

Щоб відповісти на вхідний дзвінок при встановленій на телефоні функції *Віповідь, коли панель відкрив.* на *Вимкнути*, відкрийте кришку і натисніть клавішу дзвінка . Див. [Установки дзвінків](#) на стор. 108.

Щоб відповісти на вхідний дзвінок при відкритій кришці, натисніть клавішу дзвінка  або, щоб відхилити вхідний дзвінок, натисніть .

- Якщо замість того, щоб відповідати на вхідний дзвінок, Ви натиснете **Опції**, то сигнал дзвінка буде вимкнено і Ви зможете або відповісти на дзвінок, або відхилити його.



- Якщо натиснути **Тиша**, вимикається лише звуковий сигнал. Ви можете або відповісти на дзвінок, або відхилити його.

Щоб завершити дзвінок, натисніть  або закрийте кришку.

Якщо до телефону приєднано навушники з кнопкою, відповісти на дзвінок та завершити його можна натисканням цієї кнопки.

Коли Вам хтось телефонує, телефон відображає ім'я цієї людини, номер телефону або текст *Приватний номер* чи *Дзвінок*. Якщо Ви отримуєте дзвінок від особи, що має номер телефону, останні 7 цифр якого збігаються з цифрами номера, збереженого у списку *Контакти*, то інформація може відобразитися неправильно.

## ■ Опції під час дзвінка

Багато опцій, які можна вибрати під час дзвінка, є послугами мережі.

Додаткову інформацію про наявність можна отримати в свого оператора мережі або постачальника послуг.

Натисніть під час дзвінка **Опції**, щоб вибрати щось із наступного:

- *Вимкн. мікрофон* або *Увимкн. мікрофон*, *Закінч. гзвінок*, *Закінчити всі Контакти*, *Меню* та *Утримувати* або *Зняти утримання*, *Заблок. клавіат.*, *Записати*, *Новий гзвінок* (послуга мережі), *Вігновісти* та *Вігхилити*.
- *Конференція*, щоб зробити конференц-дзвінок, який дозволяє брати участь у розмові щонайбільше п'яти особам (послуга мережі). Під час дзвінка зателефонуйте іншому учаснику (*Новий гзвінок*). Перший дзвінок буде поставлено на очікування. Коли отримуєте відповідь на новий

дзвінок, виберіть *Конференція*, щоб приєднати першого учасника до конференц-дзвінка. Щоб мати приватну розмову з одним із учасників, виберіть *Приватний дзвін*. та оберіть потрібного учасника. Щоб повернутися до конференц-дзвінка, виберіть *Дог. до конфер.*

- *Нагіслати DTMF*, щоб надіслати послідовності тонів DTMF (Двотонального багаточастотного набору), наприклад, паролі або номери банківських рахунків. Система DTMF використовується в усіх телефонах з кнопковими номеронабирачами. Ви можете ввести символ очікування "w" та символ паузи "p", натиснувши кілька разів поспіль \* +.
- *Поміняти*, щоб переключитися між активним дзвінком та дзвінком на утриманні (послуга мережі), *Перевести*, щоб з'єднати дзвінок на утриманні з дзвінком на очікуванні та від'єднати себе від дзвінків (послуга мережі).
- *Гучномовець*, щоб під час дзвінка користуватися Вашим телефоном як гучномовцем. Гучномовець автоматично вимикається, коли Ви завершуєте дзвінок або спробу дзвінка або приєднуєте до телефону блок "вільні руки" або навушники.

Якщо активовано гучномовець, то під час дзвінка Ви також можете закрити кришку свого телефону. Спершу натисніть *Опції*, а потім закрийте кришку протягом 5 секунд.





**Попередження:** Не тримайте пристрій поблизу вуха під час використання гучномовця, оскільки гучність може бути дуже високою.

## 4. Введення тексту

---

Ввести текст можна, наприклад під час написання повідомлень за допомогою традиційного або інтелектуального методу введення тексту.

Коли Ви вводите текст, , що відображається у верхньому лівому куті дисплея, вказує на використання інтелектуального введення тексту, а якщо відображається , це вказує на традиційне введення тексту. **ABC**, **abc** або **ABC**, що відображаються поряд з індикатором введення тексту, вказують на регістр символів. Щоб перевірити регістр символів, натисніть **#↵**. **123** вказує на режим цифр. Щоб перейти з режиму літер до режиму цифр, натисніть і утримуйте **#↵**, а потім виберіть *Режим цифр*. Щоб повернутися до режиму літер, натисніть та потримайте **#↵**.

### ■ Увімкнення та вимкнення методу інтелектуального введення тексту

Під час введення тексту, натисніть **Опції**. Щоб перейти на інтелектуальне введення тексту, якщо воно доступне для даної мови, виберіть *Увімкн. словник* або, щоб повернутися до традиційного введення тексту, виберіть *Вимкн. словник*.



**Порада:** Щоб швидко увімкнути або вимкнути метод інтелектуального введення тексту під час введення тексту у режимі літер, двічі натисніть **#↵**, або натисніть і утримуйте **Опції**.

## ■ Вибір мови введення тексту

Вводячи текст в режимі літер, натисніть **Опції** або натисніть і утримуйте **#**. Щоб тимчасово змінити мову написання тексту, виберіть *Мова набору*.

Щоб встановити іншу мову для написання тексту та текстів, які відображаються на дисплеї, натисніть **Меню** і виберіть *Установки, Установки телефону* та *Установки мови*.

## ■ Використання методу інтелектуального введення тексту

Інтелектуальне введення тексту ґрунтується на вбудованому словнику, до якого також можна додавати нові слова. Ви можете ввести будь-яку літеру, натиснувши клавішу один раз.

1. Почніть набирати слова за допомогою клавіш **2**abc - **9**wxyz. Натискайте кожну клавішу лише один раз для введення однієї літери. Слово змінюється після кожного натискання клавіші.
2. Коли Ви закінчите вводити слово і переконаєтесь, що його введено правильно, підтвердьте його додаванням пропуску за допомогою клавіші **Q** або натисканням будь-якої з клавіш прокрутки. Натискання клавіші прокрутки також переміщує курсор.

Якщо слово невірне, натисніть кілька разів поспіль **\*** + ; або натисніть **Опції**, виберіть *Збігу* та прогляньте слова у списку слів. Коли з'явиться потрібне слово, підтвердьте його.

Якщо на дисплеї після слова відображається знак "?", то слово, яке Ви збираєтесь ввести, відсутнє у словнику. Щоб додати слово до словника, натисніть **Правоп.**, введіть слово (за допомогою традиційного методу введення тексту) і натисніть **Зберегти**. Коли словник заповнюється, нове слово замінює найстаріше додане.

## Введення складних слів

Введіть першу частину слова, а щоб підтвердити її, натисніть клавішу прокрутки праворуч. Введіть другу частину слова і підтвердьте слово.

## ■ Використання методу традиційного введення тексту

Натисніть цифрові клавіші від **2**<sub>ABC</sub> до **9**<sub>WXYZ</sub> кілька разів поспіль, поки не з'явиться потрібний знак. Не всі знаки, доступні під цифровими клавішами, зображені на них. Доступні символи залежать від мови, вибраної для введення тексту.

- Якщо наступна потрібна літера знаходиться на тій самій клавіші, що і поточна, зачекайте, поки не з'явиться курсор, або натисніть будь-яку клавішу прокрутки, а потім введіть літеру.
- Найбільш розповсюджені знаки пунктуації та спеціальні знаки знаходяться під цифровою клавішею **1**<sub>00</sub>.

## ■ Поради щодо введення тексту

Наступні функції також можуть бути наявні для введення тексту:

- Щоб вставити пропуск, натисніть **Q**.
- Щоб ввести цифру під час перебування у режимі літер, натисніть та утримуйте потрібну цифрову клавішу.
- Щоб переміщувати курсор ліворуч, праворуч, вниз або вгору, натискайте відповідну клавішу прокрутки.
- Щоб видалити знак ліворуч від курсору, натисніть **Очист.** Натисніть та утримуйте **Очист.**, щоб швидше видалити знаки.

Щоб одночасно видалити всі знаки під час введення тексту, натисніть **Опції** та виберіть **Очистити текст**.

- Щоб вставити слово під час використання інтелектуального введення тексту, натисніть **Опції** і виберіть **Вставити слово**. Введіть слово за допомогою традиційного методу введення і натисніть **Зберегти**. Слово також додається до словника.
- Щоб вставити спеціальний знак під час використання традиційного введення тексту, натисніть **\* +**. Якщо Ви використовуєте інтелектуальне введення тексту, натисніть і утримуйте **\* +**, або натисніть **Опції** і виберіть **Вставити символ**. Щоб вставити посмішку під час використання традиційного введення тексту, двічі натисніть **\* +**. Якщо Ви використовуєте інтелектуальне введення тексту, натисніть і потримайте **\* +** для введення спеціальних символів і натисніть ще раз, щоб вводити посмішки. Перейдіть до символу та натисніть **Взяти**, щоб вибрати його.

Наступні опції наявні під час введення текстових повідомлень:

- Щоб вставити цифри, коли Ви знаходитесь у режимі літер, натисніть **Опції** та виберіть *Вставити номер*. Введіть номер телефону або знайдіть його в меню *Контакти* і натисніть **Добре**.
- Щоб вставити ім'я з меню *Контакти*, натисніть **Опції** та виберіть *Вставити контакт*. Щоб вставити телефонний номер або текстовий елемент, доданий до імені, натисніть **Опції** і виберіть *Дивитися деталі*.

## 5. Використання меню

---

Цей телефон пропонує широкий вибір функцій, згрупованих в меню. Більшість функцій меню супроводжуються коротким довідковим текстом. Щоб переглянути довідковий текст, перейдіть до потрібної функції меню і зачекайте 15 секунд. Щоб вийти з цього довідкового тексту, натисніть **Назад**. Ви можете встановити, щоб телефон відображав або не відображав меню довідкових текстів у меню *Активізація тексту допомоги*. Див. [Установки телефону](#) на стор. 110.

### ■ Вхідження до функції меню

За допомогою клавіш прокрутки

1. Щоб увійти в меню, натисніть **Меню**.
2. Щоб переміщуватися вгору або вниз у списку меню, або щоб переміщуватися за допомогою будь-якої клавіші прокрутки, якщо вибрано меню у вигляді таблиці.

Виберіть, наприклад, *Установки*, натиснувши **Вибрати**.

Ви можете змінити вигляд меню у підменю *Огляд меню*. Див. [Установки головного дисплея](#) на стор. 102.

3. Якщо меню містить підменю, виберіть потрібне з них, наприклад, *Установки гзвінків*.
4. Якщо вибране підменю містить подальші підменю, повторіть крок 3.



5. Виберіть потрібну установку.
6. Щоб повернутися до попереднього рівня меню, натисніть **Назад**, а щоб вийти з меню, натисніть **Вийти**.

#### **За допомогою прискореного доступу**

Меню, підменю та опції установки пронумеровані і Ви можете відкрити деякі з них за допомогою призначеного їм номера прискореного доступу.

Щоб увійти в меню, натисніть **Меню**. Швидко, впродовж двох секунд, введіть порядковий номер потрібної функції меню.

Щоб повернутися до попереднього рівня меню, натисніть **Назад**, а щоб вийти з меню, натисніть **Вийти**.

## ■ Список функцій меню

### 1. Повідомлення

1. Створити повід.
2. Вхідні
3. Вихідні
4. Надіслані повід.
5. Збережені повід.
6. Швидкі повідомл.
7. Ел. пошта
8. Голос. повідомл.
9. Інф. повідомл.
10. Сервісні команди
11. Видал. повідомл.
12. Устан. повідомл.
13. Ліч. повідомлень



### 2. Контакти

1. Пошук
2. Додати контакт
3. Видалити
4. Моя присутність
5. Передплач. імена
6. Копіювати
7. Установки



8. Швидкий набір
9. Звук. позначення
10. Інформ. номери<sup>1</sup>
11. Сервісні номери<sup>1</sup>
12. Мої номери<sup>2</sup>
13. Групи абонентів<sup>2</sup>

### 3. Архів дзвінків

1. Пропущені дзвінки
2. Отримані дзвінки
3. Набрані номери
4. Видалити списки останніх дзвінків
5. Тривалість дзвінків
6. Лічильник даних GPRS
7. Таймер з'єднання GPRS
8. Ліч. повідомлень
9. Місцезнаходження



### 4. Установки

1. Режими
2. Теми



- 
1. Відображається, якщо підтримується Вашою SIM-карткою. Щоб отримати детальнішу інформацію про наявність, зверніться до свого оператора мережі або постачальника послуг.
  2. Якщо інформаційні номери, номери послуг або всі разом, не підтримуються, номер цього меню відповідно змінюється.

3. Установки тону
4. Установки головного дисплея
5. Установки міні-дисплея
6. Параметри часу та дати
7. Персональні закладки
8. З'єднання
9. Установки дзвінків
10. Установки телефону
11. Установки додатка<sup>1</sup>
12. Конфігураційні установки
13. Установки захисту
14. Відновити заводські установки

## 5. Галерея

1. Зображен.
2. Відео-зап.
3. Теми
4. Графіка
5. Сигнали
6. Записи



## 6. Медіа

1. Камера



---

1. Меню відображається лише у тому разі, якщо телефон є приєднаний або був приєднаний до сумісного додатка, наявного для цього телефону.

2. Медіа-плеер
3. Радіо
4. Диктофон

## 7. Нат. і говори

1. Увімкнути "НІГ" /Вимкнути "НІГ"
2. Зворотні дзвінки
3. Список груп
4. Список контактів
5. Додати групу
6. Установки "НІГ"
7. Конфігураційні установки
8. Послуги



## 8. Організатор

1. Будильник
2. Календар
3. Список справ
4. Нотатки
5. Синхронізація
6. Гаманець
7. Калькулятор
8. Секундомір
9. Таймер зворотнього відліку



## 9. Програми

1. Ігри
2. Колекція



## 10. Послуги

1. Дім
2. Закладки
3. Завантаж. посил.
4. Остан. адреса
5. Скринька послуг
6. Установки
7. Іти до адреси
8. Очистити кеш



## 11. Послуги SIM<sup>1</sup>



---

1. Відображається лише, якщо підтримується Вашою SIM-карткою. Назва та вміст відрізняються в залежності від SIM-картки.

## 6. Функції меню

---

### ■ Повідомлення



Можна читати, писати, надсилати та зберігати текстові, мультимедійні та електронні поштові повідомлення. Всі повідомлення організовані по папках.



**Увага:** При надсиланні повідомлень на дисплеї пристрою можуть відобразитися слова *Повідомлення надіслано*. Це означає, що повідомлення було надіслано Вашим пристроєм за номером центру обробки повідомлень, запрограмованим у Вашому пристрої. Але це не означає, що повідомлення було отримано адресатом. Більш детальну інформацію про послуги надсилання повідомлень можна отримати в свого постачальника послуг.

### Текстові повідомлення (SMS)

Використовуючи послугу коротких повідомлень (SMS), Ви можете надсилати і отримувати багаточасткові повідомлення, що складаються з кількох звичайних текстових повідомлень і можуть містити малюнки (послуга мережі).

Перш ніж Ви зможете надсилати текстові, графічні або електронні поштові повідомлення, потрібно зберегти номер центру обробки повідомлень, див. [Установки повідомлень](#) на стор. 79.

Ваш пристрій підтримує надсилання текстових повідомлень, довжина яких перевищує ліміт в 160 символів. Якщо довжина повідомлення перевищує 160 символів, воно надсилається як серія з двох або більшої кількості повідомлень.

У верхній частині дисплея відображається індикатор довжини повідомлення, який рахує символи у зворотному напрямку, починаючи зі 160. Наприклад, 10/2 означає, що Ви можете додати ще 10 символів, щоб надіслати текст як два повідомлення.

Зверніть увагу, що спеціальні символи (Unicode), наприклад, л, в, б, м займають більше місця.



**Увага:** Лише телефони, які надають функції графічних повідомлень, можуть отримувати та відображати графічні повідомлення.

## Написання та надсилання SMS-повідомлення

1. Натисніть **Меню** і виберіть *Повідомлення, Створити повіг.* та *Текстове повіг.*

2. Введіть повідомлення. Див. **Введення тексту** на стор. 43.

Ви можете вставляти текстові шаблони або малюнки у повідомлення. Див. **Шаблони** на стор. 58. Кожне повідомлення з малюнком складається з кількох текстових повідомлень. Надсилання одного повідомлення з малюнком або багаточасткового повідомлення може коштувати більше ніж надсилання одного текстового повідомлення.

3. Щоб надіслати повідомлення, натисніть **Надісл.** або клавішу дзвінка .

4. Введіть номер телефону абонента або натисніть **Пошук**, щоб знайти номер у списку *Контакти* і натисніть **Добре**.





## Опції надсилання повідомлення

Написавши повідомлення, натисніть **Опції** і виберіть *Опції надсилання* та одну з наступних опцій:

- Щоб надіслати повідомлення кільком одержувачам, виберіть *Наг. go гекільк*. Повідомлення надсилається окремо кожному одержувачу, що може коштувати дорожче, ніж надсилання повідомлення одному одержувачу.
- Щоб надіслати повідомлення як SMS-повідомлення електронної пошти, виберіть *Наг. як ел. пошту*. Введіть електронну адресу одержувача або знайдіть її у списку *Контакти* та натисніть **Добре**.
- Щоб надіслати повідомлення за допомогою визначеного режиму надсилання повідомлень, виберіть *Режим надсилан.* та режим надсилання повідомлення.

Щоб визначити режим надсилання повідомлення, див. [Установки повідомлень](#) на стор. 79.

## Читання та відповідь на SMS-повідомлення

При отриманні повідомлення або електронної пошти за допомогою SMS на дисплеї відображається індикатор . Індикатор , що блимає, вказує на те, що пам'ять для повідомлень заповнена. Перш ніж Ви зможете отримувати нові повідомлення, видаліть кілька старих в папці *Вхідні*.

1. Щоб переглянути нове повідомлення, натисніть **Показат.**, а щоб переглянути його пізніше, натисніть **Вийти**.

Щоб прочитати повідомлення пізніше, натисніть **Меню** і виберіть *Повідомлення* та *Вхвігні*. Якщо Ви отримали декілька повідомлень, виберіть повідомлення, яке Ви бажаєте прочитати. Непрочитане повідомлення у списку повідомлень позначається індикатором .



2. Коли повідомлення відкрито, натисніть **Опції**. Ви можете вибрати видалити, переслати або відредувати повідомлення як текстове або як електронну пошту, перемістити його в іншу папку або взяти деталі повідомлення. Ви також можете скопіювати текст з початку повідомлення у календар свого телефону як нотатку нагадування. Під час перегляду графічного повідомлення Ви можете зберегти малюнок у папку *Шаблони*.

3. Щоб відповісти на повідомлення, натисніть **Відпов.** Щоб відповісти текстовим повідомленням, натисніть *Текстове повід.*, а щоб відповісти мультимедійним повідомленням, виберіть *Мультим. повід.*

Коли Ви відповідаєте на повідомлення електронної пошти, спершу підтвердьте або змініть електронну адресу та тему, а потім введіть відповідь.

4. Щоб надіслати повідомлення на відображений на дисплеї номер, натисніть **Надісл.** або клавішу дзвінка  та **Добре**.

## Шаблони

Щоб отримати доступ до списку шаблонів, натисніть **Меню** і виберіть *Повідомлення*, *Збережені повід.*, *Текст. повідмл.* та *Шаблони*. Щоб додати текстовий () або графічний () шаблон до повідомлення, виберіть його, натисніть **Опції** і щоб завершити повідомлення, виберіть *Резагувати* (або *Резагув. текст* для графічного шаблону).

Щоб додати шаблон під час написання або відповіді на повідомлення, натисніть **Опції** і виберіть *Викорис. шаблон*, щоб вставити текстовий шаблон у повідомлення або електронне поштове повідомлення. Виберіть *Встав. малюнок*, щоб вставити малюнок у текстове повідомлення.

## Мультимедійні повідомлення



**Увага:** Отримувати і відображати мультимедійні повідомлення можуть лише пристрої, що підтримують сумісні функції мультимедійних повідомлень та електронної пошти.

Щоб перевірити наявність та передплатити послугу мультимедійних повідомлень, зверніться до свого оператора мережі або постачальника послуг. Див. [Установки для мультимедійних повідомлень](#) на стор. 81.

Мультимедійне повідомлення може містити текст, звук, зображення, календарну нотатку, візитну картку або відеокліп. Якщо розмір повідомлення є занадто великим, телефон може бути не в змозі отримати його. Деякі мережі надсилають текстові повідомлення, що містять Інтернет-адресу, за якою Ви можете переглянути мультимедійні повідомлення.

Ви не можете отримувати мультимедійні повідомлення під час дзвінка, гри чи іншої програми Java або активного сеансу браузера, що використовує дані GSM. Оскільки доставка мультимедійних повідомлень може виявитися невдалою з багатьох причин, не покладайтеся лише на них з метою передачі важливої інформації.

## Написання та надсилання мультимедійного повідомлення

1. Щоб створити та надіслати мультимедійне повідомлення, натисніть **Меню** і виберіть *Повідомлення*, *Створити повіг.* та *Мультим. повіг.*
2. Введіть повідомлення. Див. [Введення тексту](#) на стор. 43.
  - Щоб вставити файл у повідомлення, натисніть **Опції**, виберіть *Вставити* і виберіть потрібну опцію. Ви не зможете вибрати опцію, якщо її затемнено.

Якщо Ви вибираєте *Зображення*, *Звукозапис* або *Відеозапис*, та відобразиться список наявних папок у папці *Галерея*. Відкрийте певну папку, перейдіть до потрібного файла, натисніть **Опції** і виберіть *Вставити*. Файл додається, коли його назва з'являється у повідомленні.

Якщо Ви вибираєте *Новий аудіокліп*, та відкриється диктофон і Ви зможете розпочати новий запис. Коли Ви закінчите запис, його буде додано до повідомлення.
  - Щоб вставити у повідомлення візитну картку або календарну нотатку, натисніть **Опції**, виберіть *Вставити* та *Візитівка* або *Нотат. календ.*
  - Ваш телефон підтримує мультимедійні повідомлення, що містять кілька сторінок (слайдів). Кожен слайд може містити текст, одне зображення, календарну нотатку, візитну картку і один звукозапис. Щоб вставити слайд у повідомлення, натисніть **Опції** і виберіть *Вставити* і *Слайд*.

Щоб відкрити бажаний слайд у разі, коли повідомлення містить декілька слайдів, натисніть **Опції** і виберіть *Попередн. слайд*, *Наступний слайд* або *Список слайдів*.

Щоб встановити інтервал між слайдами, натисніть **Опції** і виберіть *Інтервал слайд*. Щоб перемістити текстовий компонент у верхню чи нижню частину повідомлення, виберіть *Текст вгорі* або *Текст внизу*.

3. Щоб переглянути повідомлення, перш ніж надіслати його, натисніть **Опції** та виберіть *Перегляд*.

4. Щоб надіслати повідомлення, натисніть **Надісл.** або клавішу дзвінка  і виберіть *Номер телефону*.

Щоб надіслати повідомлення за адресою електронної пошти або декільком одержувачам, виберіть *Адреса ел. пошти* або *Багато*.

5. Введіть номер телефону одержувача (або адресу електронної пошти) або знайдіть його в меню *Контакти*. Натисніть **Добре**, щоб перемістити повідомлення у папку *Вихідні* для надсилання.

Для надсилання мультимедійного повідомлення знадобиться більше часу, ніж для надсилання текстового повідомлення. Поки надсилається мультимедійне повідомлення, відображається анімаційний індикатор  і можна користуватися іншими функціями телефону. Якщо надсилання повідомлення переривається, телефон кілька разів намагається надіслати повідомлення повторно. Якщо ці спроби виявляться невдалими, повідомлення залишиться в папці *Вихідні*. Ви зможете спробувати надіслати його пізніше.

Надіслані повідомлення зберігаються у папці *Нагіслані повід.*, якщо установку *Зберігати нагісл. повідомлення* встановлено у положення *Так*. Див. *Установки для мультимедійних повідомлень* на стор. 81. Коли повідомлення надіслано, це ще не вказує на його отримання адресатом.

Захист авторських прав може запобігти копіюванню, зміні, передачі або пересиланню деяких зображень, тонів дзвінка та іншого вмісту.



### Читання та відповідь на мультимедійне повідомлення



**Важливо:** Об'єкти мультимедійних повідомлень можуть містити віруси або завдавати іншої шкоди Вашому пристрою або ПК. Не відкривайте жодних додатих до повідомлення файлів, якщо Ви не впевнені, що відправнику можна довіряти.

За умовчанням послуга мультимедійних повідомлень зазвичай увімкнена.

Вигляд мультимедійного повідомлення може відрізнятися залежно від пристрою одержувача.

Поки телефон завантажує мультимедійне повідомлення, відображається анімаційний індикатор . Коли повідомлення буде отримано, на дисплеї з'явиться індикатор  та текст *Мультимедія-повідомлення отримане*.

Якщо індикатор  блимає, це означає, що пам'ять для збереження мультимедійних повідомлень заповнена. Див. *Пам'ять для мультимедійних повідомлень заповнена* на стор. 64.

1. Щоб прочитати отримане мультимедійне повідомлення, натисніть **Показат.**, а щоб переглянути його пізніше, натисніть **Вийти**.

Щоб прочитати повідомлення пізніше, натисніть **Меню** і виберіть *Повідомлення* та *Вхідні*. У списку повідомлень непрочитане повідомлення

позначається індикатором . Перейдіть до повідомлення, яке Ви бажаєте переглянути, і натисніть **Вибрати**.

2. Функція середньої клавіші вибору змінюється відповідно до поточно відображеного додатка у повідомленні.

- Щоб переглянути повністю повідомлення, яке містить презентацію, натисніть **Грати**.

В іншому випадку натисніть **Грати**, щоб прослухати звукозапис або переглянути відеокліп, прикріплений до повідомлення. Щоб збільшити зображення, натисніть **Збільш**. Щоб переглянути візитну картку або календарну нотатку, натисніть **Дивит**. Щоб відкрити тематичний об'єкт, натисніть **Відкрити**. Щоб відкрити потокове посилання, натисніть **Завант**.

3. Щоб відповісти на повідомлення, натисніть **Опції** і виберіть **Вігновісту** та **Текстове повіг** або **Мультим. повіг**. Введіть повідомлення-відповідь і натисніть **Надісл**. Ви можете надіслати повідомлення-відповідь лише тому, хто надіслав Вам оригінальне повідомлення.
4. Натисніть **Опції** і Ви також зможете, наприклад, відкрити та зберегти прикріплений файл або переглянути його деталі, видалити чи переслати це повідомлення.

Після того, як Ви надіслали повідомлення-відповідь, Ви можете його редагувати та, наприклад, надіслати іншим адресатам або надіслати його як повідомлення електронної пошти.

## Пам'ять для мультимедійних повідомлень заповнена

Якщо мультимедійне повідомлення надходить в той час, коли пам'ять мультимедійних повідомлень заповнена, блимає індикатор  і відображається текст *Пам'ять мульт. повна, пер. пов., що чекає*. Щоб переглянути повідомлення, що очікує завантаження, натисніть **Показат**. Щоб зберегти повідомлення, натисніть **Зберегти** і видаліть старі повідомлення, вибравши папку і старе повідомлення, яке потрібно видалити.

Щоб проігнорувати повідомлення, що очікує, натисніть **Вийти** і **Так**. Якщо натиснути **Ні**, можна переглянути повідомлення.

## Папки "Вхідні", "Вихідні", "Збережені повідомлення" та "Надіслані повідомлення"

- Текстові та мультимедійні повідомлення, що були отримані, телефон зберегає у папці *Вхідні*.
- Мультимедійні повідомлення, яких не було ще надіслано, переміщуються в папку *Вихідні*.
- Надіслані повідомлення зберігаються у папку *Надіслані повід.*, якщо установки *Зберегти надісл. повідомлення* для текстових повідомлень та установки *Зберігати надісл. повідомлення* для мультимедійних повідомлень у меню *Устан. повідомл.* встановлені у положення *Так*.



- Щоб зберегти текстове повідомлення, яке Ви пишете та бажаєте надіслати пізніше, у папці *Збережені повід.*, натисніть **Опції** та виберіть *Зберегти повід.* та *Збережені повід.* Для мультимедійних повідомлень виберіть опцію *Зберегти повід.* Ненадіслані повідомлення позначаються позначкою .
- Щоб впорядкувати свої текстові повідомлення, Ви можете перемістити деякі з них в папку *Мої папки* або додати нові папки для повідомлень. Виберіть *Повідомлення, Збережені повід., Текст. повідомл. та Мої папки.* Щоб додати папку, натисніть **Опції** і виберіть *Догати папку.* Якщо раніше не було створено жодної папки, натисніть **Додати.**  
Щоб видалити чи перейменувати папку або перейти до потрібної папки, натисніть **Опції** і виберіть *Видалити папку* або *Переймен. папку.*

## Швидкі повідомлення

Швидкі повідомлення (послуга мережі) – це спосіб надсилання коротких, простих текстових повідомлень, що доставляються через протоколи TCP/IP користувачам, які знаходяться в режимі онлайн. Ваш список контактів показує, коли контакти з цього списку знаходяться в режимі онлайн та можуть брати участь у розмові за допомогою швидких повідомлень. Після написання та надсилання повідомлення залишається на дисплеї. Відповідь з'являється під оригінальним повідомленням.

Перш ніж Ви зможете користуватися послугою швидких повідомлень, потрібно передплатити цю послугу. Щоб перевірити наявність і вартість цієї послуги, а також щоб передплатити її, зверніться до свого оператора мережі

або постачальника послуг, від якого Ви також отримаєте унікальний код, пароль та установки для швидких повідомлень.

Щоб встановити необхідні установки для послуги швидких повідомлень, див. [Установки з'єдн.](#) у розділі [Вхід в меню швидких повідомлень](#) на стор. 66.

Під час користування послугою швидких повідомлень можна користуватись іншими функціями телефону, а сеанс швидких повідомлень залишається активним у фоновому режимі. Залежно від мережі, активний сеанс швидких повідомлень може виснажувати акумулятор телефону швидше, і Вам може знадобитися приєднати телефон до зарядного пристрою.

### **Вхід в меню швидких повідомлень**

Щоб увійти в меню [Швидкі повідомл.](#), перебуваючи в режимі офлайн, натисніть **Меню** і виберіть [Повідомлення](#) та [Швидкі повідомл.](#)

- Щоб з'єднатися з послугою швидких повідомлень, виберіть [Почати сеанс](#). Ви можете запрограмувати телефон таким чином, щоб він автоматично встановлював з'єднання з сервером швидких повідомлень при входженні до меню [Швидкі повідомл.](#) Див. [Встановлення та розрив з'єднання з сервером швидких повідомлень](#) на стор. 67.
- Щоб переглянути, видалити або перейменувати розмови, збережені під час сеансу швидких повідомлень, виберіть [Збереж. розмови](#). Приєднавшись до сервера швидких повідомлень, Ви також зможете вибрати [Збереж. розмови](#).
- Щоб переглянути установки, необхідні для послуги швидких повідомлень та установки присутності, виберіть [Установки з'єдн.](#)

Ви можете отримати ці установки як конфігураційне повідомлення, див. [Послуга конфігураційних установок](#) на стор. 18. Щоб ввести ці установки вручну, див. [Конфігураційні установки](#) на стор. 112.

Виберіть *Конфігурація* та *Стандартні* або *Персонал. конфіг.* відповідно до того, які конфігураційні установки підтримують послугу швидких повідомлень.

Виберіть *Обліковий запис* та виберіть обліковий запис швидких повідомлень, наданий постачальником послуг.

Виберіть *Код користувача*, щоб ввести Ваш код користувача, наданий Вашим постачальником послуг.

Виберіть *Пароль*, щоб ввести пароль, отриманий від Вашого постачальника послуг.

## **Встановлення та розрив з'єднання з сервером швидких повідомлень**

Щоб з'єднатися з сервером швидких повідомлень, увійдіть до меню *Швидкі повідомл.*, виберіть бажаний сервер швидких повідомлень, якщо це необхідно, та виберіть *Почати сеанс*. Коли з'єднання успішно встановлено, на дисплеї відображається надпис *Сеанс почато*. Щоб від'єднатись від сервера швидких повідомлень, виберіть *Кінець сеансу*.







**Порада:** Щоб запрограмувати телефон на автоматичне з'єднання з сервером швидких повідомлень при входженні до меню *Швидкі повідомл.*, з'єднайтеся з сервером швидких повідомлень, виберіть *Мої установки*, *Автоматичний початок сеансу* та *При запуску ШП*.

## Початок розмови за допомогою швидких повідомлень

Увійдіть до меню *Швидкі повідомл.*, з'єднайтеся з сервером швидких повідомлень, і Ви можете розпочати розмову кількома способами.

- Виберіть *Розмови*. Відобразиться список нових та прочитаних сеансів швидких повідомлень або запрошень до розмов за допомогою швидких повідомлень під час поточно активних сеансів. Перейдіть до повідомлення або запрошення і натисніть **Відкрити**.

 вказує на нові швидкі повідомлення, а  – на прочитані.



 вказує на нові групові повідомлення, а  – на прочитані.

 позначає запрошення.

Піктограми та тексти на дисплеї можуть відрізнятися залежно від сервера швидких повідомлень.

- Виберіть *Контакти ШП*. Відобразяться контакти, які Ви додали із пам'яті контактів телефону. Перейдіть до контакту, з яким Ви б бажали почати розмову за допомогою швидких повідомлень, та натисніть **Чат**.

 вказує на те, що Ви отримали нове повідомлення від контакту.

 позначає контакт, який знаходиться в режимі онлайн, а  позначає офлайн-контакти у пам'яті контактів телефону.

 позначає заблокований контакт. Див. [Блокування та розблокування повідомлень](#) на стор. 72.

Ви можете додавати контакти до списку. Див. [Контакти для швидких повідомлень](#) на стор. 72.

- Виберіть *Групи* та *Публічні групи* (затемнено, якщо функція груп не підтримується мережею). Відобразиться список закладок публічних груп, наданих оператором мережі чи постачальником послуг. Щоб розпочати розмову, перейдіть до групи і натисніть **Приєдн.** Введіть ім'я, яке Ви бажаєте зробити своїм псевдонімом в цій розмові. Успішно приєднавшись до групової розмови, Ви можете розпочати груповий сеанс. Ви також можете створити приватну групу. Див. *Групи* на стор. 73.
- Виберіть *Пошук* та *Користувачі* або *Групи*, щоб шукати інших користувачів послуги швидких повідомлень або публічні групи у мережі за номером телефону, псевдонімом, адресою електронної пошти або за ім'ям. Якщо Ви вибираєте *Групи*, Ви зможете знайти групу за членом групи або за назвою, темою чи кодом групи.  
Щоб розпочати сеанс після того, як Ви знайдете потрібного користувача або групу, натисніть **Опції** і виберіть *Чат* або *Приєдн. до групи*.
- Ви можете розпочати сеанс з меню "Контакти". Див. *Перегляд передплачених імен* на стор. 92.

### **Прийняття або відхилення запрошення до розмови за допомогою швидких повідомлень**

В режимі очікування, коли Ви з'єдналися з сервером швидких повідомлень і отримали нове запрошення, відобразиться *Отримано нове запрошення*. Натисніть **Читати**, щоб прочитати його. Якщо отримано більше одного запрошення, перейдіть до будь-якого запрошення і натисніть **Відкрити**.

- Щоб приєднатися до розмови приватної групи, натисніть **Прийн.** Введіть ім'я, яке Ви бажаєте зробити своїм псевдонімом в цій розмові.

- Щоб відхилити або видалити запрошення, натисніть **Опції** і виберіть **Вігхилити** або **Вугалити**. Ви можете ввести пояснення відхилення.

### **Читання отриманого швидкого повідомлення**

В режимі очікування, коли Ви з'єдналися з сервером швидких повідомлень і отримали нове повідомлення, не пов'язане з активною розмовою, відобразиться текст **Нове швидке повідомлення**. Натисніть **Читати**, щоб прочитати його.

Якщо отримано більше одного повідомлення, то відобразяться кількість повідомлень та текст **нових швидких повідомлень**. Натисніть **Читати**, перейдіть до повідомлення і натисніть **Відкрити**.

Нові повідомлення, отримані під час активного сеансу, зберігаються в списку **Розмови** в меню **Швидкі повігомл**. Якщо Ви отримали повідомлення від особи, відсутньої у списку **Контакти ШП**, то відобразиться код відправника повідомлення. Якщо відправник повідомлення знаходиться в пам'яті телефону і телефон розпізнає цей контакт, то відобразиться цієї ім'я особи. Щоб зберегти новий контакт, який не знаходиться у пам'яті телефону, натисніть **Опції** і виберіть **Зберегти контакт** або, щоб додати нові деталі до вибраного контакту, виберіть **Дог. до контакту**.

### **Участь у розмові за допомогою швидких повідомлень**

Щоб приєднатися до розмови або розпочати її, натисніть **Писати** або почніть писати.





**Порада:** Якщо Ви отримаєте нове повідомлення під час сеансу від особи, яка не бере участь у поточному сеансі, то відобразиться піктограма  і з телефону пролунає тональний сигнал.

Введіть Ваше повідомлення і натисніть **Надісл.** або клавішу дзвінка , щоб його надіслати. Повідомлення залишається на дисплеї, а відповідь на нього з'являється нижче.

### Редагування власних установок

1. Увійдіть в меню *Швидкі повідомл.* і з'єднайтеся з сервером швидких повідомлень.
2. Щоб переглянути та відредагувати Вашу власну інформацію або псевдонім, виберіть *Мої установки.*
  - Щоб дозволити усім іншим користувачам послуги швидких повідомлень бачити, коли Ви знаходитесь у режимі онлайн, виберіть *Доступність* та *Доступн. для всіх.*
  - Щоб дозволити лише контактам у Вашому списку контактів швидких повідомлень бачити, коли Ви знаходитесь у режимі онлайн, виберіть *Доступність* та *Дост. для контак.*
  - Щоб здаватися у режимі офлайн, виберіть *Доступність* та *Згават. офлайн.*

Коли Ви приєднані до послуги швидких повідомлень, індикатор  вказує на те, що Ви перебуваєте в режимі онлайн, а  – що іншим користувачам Ви здаєтесь офлайн.

## Контакти для швидких повідомлень

Ви можете додавати контакти до списку контактів швидких повідомлень.

1. З'єднайтеся з послугою швидких повідомлень, виберіть *Контакти ШП*.
2. Натисніть **Опції** і виберіть *Догати контакт*. Ви можете вибрати ввести код користувача, додати контакт із пам'яті контактів телефону, шукати інші контакти або скопіювати контакт з Вашого списку контактів на сервері постачальника послуг.
3. Щоб запустити послугу швидких повідомлень, натисніть **Чат** або, якщо існує нове повідомлення від контакту, натисніть **Відкрити**.
4. Натисніть **Опції** і виберіть, наприклад, переглянути деталі визначеного контакту, скопіювати контакти з Вашого списку контактів швидких повідомлень на сервер постачальника послуг або виберіть контакти із списку контактів швидких повідомлень, від яких Ви бажаєте отримувати сигнал про присутність.

## Блокування та розблокування повідомлень

Щоб заблокувати повідомлення, з'єднайтеся з сервером швидких повідомлень і виберіть *Розмови* або *Контакти ШП*, або приєднайтеся до сервера чи почніть сеанс швидких повідомлень. Виберіть контакт, від якого Ви не бажаєте отримувати вхідні повідомлення і натисніть **Опції**. Виберіть *Блокув. контакт* і натисніть **Добре**, щоб підтвердити свій вибір.



Щоб розблокувати повідомлення, з'єднайтеся з сервером швидких повідомлень та виберіть **Заблоковані**. Перейдіть до контакту, повідомлення від якого потрібно розблокувати, та натисніть **Розблок**.

Ви також можете розблокувати повідомлення зі списку контактів.

## Групи

Якщо групи підтримуються мережею, Ви можете створювати власні приватні групи, які існуватимуть лише протягом певного сеансу швидких повідомлень, або користуватися публічними групами, якщо вони надаються постачальником послуг.

З'єднайтеся з послугою швидких повідомлень та виберіть **Групи**.

- Виберіть **Публічні групи**, натисніть **Приєдн.**, а якщо Ви не знаходитесь у групі, введіть Ваш псевдонім. Натисніть **Опції** і виберіть **Видалити групу**, щоб видалити групу з Вашого списку груп.

Виберіть **Шукати групи**, щоб знайти групу за учасником групи або за назвою групи, темою або кодом.

- Виберіть **Створити групу**. Введіть назву групи та ім'я, яке буде використовуватись як Ваш псевдонім в цій групі.

Позначте імена у списку контактів, щоб додати їх до списку приватної групи або зніміть з них позначення, щоб видалити їх зі списку. Вам потрібно надіслати запрошення новим учасникам групи.

Контакти, що перебувають в режимі онлайн, позначаються індикатором



, контакти в режимі офлайн - індикатором , а заблоковані контакти

- індикатором . Ви не можете додавати контакти, які у списку затемнені.

Піктограми можуть відрізнятися залежно від сервера швидких повідомлень.

## Повідомлення електронної пошти

Програма електронної пошти, яка використовує з'єднання (E)GPRS (послуга мережі), дозволяє Вам отримувати доступ до свого облікового запису електронної пошти за допомогою телефону у випадках, коли Ви перебуваєте не вдома або не в офісі. Щоб скористатися функцією електронної пошти на Вашому телефоні, Вам потрібна сумісна система електронної пошти.

За допомогою Вашого телефону можна писати, надсилати та читати електронну пошту. Повідомлення електронної пошти також можна зберігати або видаляти на сумісному ПК. Ваш телефон підтримує сервери електронної пошти POP3 та IMAP4.

Перш ніж Ви зможете надсилати та завантажувати будь-які повідомлення електронної пошти, потрібно зробити наступне:

- Отримайте новий обліковий запис електронної пошти або скористайтеся поточним. Інформацію щодо доступності облікового запису електронної пошти можна отримати у постачальника послуг електронної пошти.
- Зверніться за своїми установками електронної пошти до оператора мережі або постачальника послуг електронної пошти. Ви можете отримати ці установки електронної пошти як конфігураційне повідомлення, див. [Послуга конфігураційних установок](#) на стор. 18.

- Щоб перевірити свої установки, натисніть **Меню** і виберіть *Повідомлення, Устан. повідомл.* та *Повіг. ел. пошти*. Див. "Установки для програми електронної пошти" на стор. 83.

Ця програма не підтримує тонів клавіатури.

### **Написання та надсилання електронного поштового повідомлення**

Можна написати електронне поштове повідомлення, перш ніж з'єднуватись з сервером електронної пошти, або можна спершу з'єднатися із сервером і потім написати та надіслати повідомлення.

1. Натисніть **Меню** і виберіть *Повідомлення, Ел. пошта* та *Ств. ел. пошту*
2. Введіть адресу електронної пошти одержувача або натисніть **Редагув.** і введіть адресу електронної пошти або, щоб шукати адресу електронної пошти в меню *Контакти*, натисніть **Редагув.** і **Опції** та виберіть *Пошук*. Натисніть **Добре**.
3. Якщо потрібно, введіть тему повідомлення електронної пошти, а потім натисніть **Добре**.  
Натиснувши **Опції**, Ви зможете вибрати редактор повідомлень, додати нового одержувача, додати одержувача копії або схованої копії.
4. Введіть повідомлення електронної пошти, див. *Введення тексту* на стор. 43. Загальна кількість символів, яку можна ввести, відображається в правому верхньому куті дисплея.
5. Щоб надіслати повідомлення електронної пошти, натисніть **Надісл.** Виберіть *Надіслати зараз*, щоб негайно надіслати повідомлення

електронної пошти. Якщо Ви виберете *Нагісл. пізніше*, то електронне поштове повідомлення буде збережено у папці *Вухігні*.

Якщо Ви бажаєте редагувати або продовжити вводити електронне поштове повідомлення пізніше, його можна зберегти в папці *Чернетки*, вибравши *Зберег. чернетку*.

Надсилаючи електронне поштове повідомлення пізніше, натисніть **Меню** і виберіть *Повідомлення, Ел. пошта*. Натисніть **Опції** і виберіть *Нагіслати зараз* або *Завант. і нагісл.*

### **Завантаження повідомлень електронної пошти**

Ви можете завантажувати повідомлення електронної пошти з Вашого облікового запису

1. Натисніть **Меню** і виберіть *Повідомлення, Ел. пошта* та *Завантажити*.

Як альтернатива, натисніть **Меню** і виберіть *Повідомлення, Ел. пошта*, натисніть **Опції** і виберіть *Завант. і нагісл.*, щоб завантажити нові повідомлення електронної пошти та надіслати повідомлення електронної пошти, що були збережені у папці *Вухігні*.

Якщо пам'ять для повідомлень заповнена, видаліть кілька старих повідомлень, перш ніж починати завантажувати нові.

Телефон встановлює з'єднання із сервером електронної пошти. Поки телефон завантажує електронні поштові повідомлення, відображається індикатор статусу завантаження.

2. Натисніть **Вибрати**, щоб переглянути нове повідомлення у папці *Вухігні*, або натисніть **Назад**, щоб переглянути його пізніше.

Якщо Ви отримали відразу кілька повідомлень, виберіть повідомлення, яке Ви бажаєте прочитати. Непрочитане повідомлення позначається .

## Читання та відповідь на повідомлення електронної пошти



**Важливо:** Повідомлення електронної пошти можуть містити віруси або завдавати іншої шкоди Вашому пристрою або ПК. Не відкривайте жодних додатків до повідомлення файлів, якщо Ви не впевнені, що відправнику можна довіряти.

1. Натисніть **Меню**, виберіть *Повідомлення, Ел. пошта і Вхідні*.
2. Читаючи повідомлення, натисніть **Опції**, щоб переглянути деталі вибраного повідомлення, позначити повідомлення як непрочитане, видалити повідомлення, відповісти або відповісти усім на повідомлення, переслати його чи перемістити повідомлення до іншої папки.
3. Щоб відповісти на повідомлення електронної пошти, натисніть **Відпов.** Ви можете включити оригінальне повідомлення у відповідь.  
Підтвердьте або відредагуйте адресу електронної пошти і тему, а потім напишіть відповідь.
4. Щоб надіслати повідомлення, натисніть **Надісл.** і виберіть *Надіслати зараз*.

## Папки "Вхідні" та "Інші"

Ваш телефон містить наступні папки в меню *Ел. пошта*:

- *Вхідні* – для збереження електронних поштових повідомлень, які Ви завантажили зі свого облікового запису електронної пошти.

- Папка *Інші папки* містить наступні папки: *Чернетки* для збереження незакінчених повідомлень електронної пошти, *Архів* для організації і збереження повідомлень електронної пошти, *Вихідні* для збереження ненадісланих повідомлень електронної пошти, якщо Ви вибрали *Нагісл. пізніше*, див. [Написання та надсилання електронного поштового повідомлення](#) на стор. 75 і *Нагіслані* для збереження надісланих повідомлень електронної пошти.

### **Видалення повідомлень електронної пошти**

Щоб видалити повідомлення електронної пошти, натисніть **Меню** і виберіть *Повідомлення, Ел. пошта*. Натисніть **Опції** і виберіть *Видал. повідомл.*

- Щоб видалити всі повідомлення з папки, виберіть папку і натисніть **Так**.
- Щоб видалити усі повідомлення з усіх папок, виберіть *Всі повідомлення* і натисніть **Так**.

Видалення повідомлення електронної пошти з телефону не видаляє його з сервера електронної пошти.

### **Голосові повідомлення**

Скринька голосової пошти є послугою мережі. Додаткову інформацію та номер своєї скриньки голосової пошти можна отримати в свого постачальника послуг.

Натисніть **Меню** і виберіть *Повідомлення, Голос. повідомл. і Слухати голосові повідомлення*, щоб зателефонувати до Вашої скриньки голосової

пошти за номером, який Ви зберегли у меню *Номер скриньки голосової пошти*.

## **Інформаційні повідомлення**

За допомогою послуги мережі *Інф. повідомл.* Ви можете отримувати повідомлення з різних тем від свого постачальника послуг. Щоб отримати інформацію про наявність, теми та відповідні номери тем, зверніться до свого постачальника послуг.

## **Сервісні команди**

За допомогою цього меню Ви можете надсилати запити на послуги своєму постачальникові (послуга мережі).

## **Видалення повідомлень**

Щоб видалити всі повідомлення з папки, натисніть **Меню** і виберіть *Повідомлення, Вигал. повідомл.* та папку, з якої Ви бажаєте видалити повідомлення. Натисніть **Так** і, якщо в папці є непрочитані повідомлення, телефон запитає, чи Ви бажаєте їх також видалити. Натисніть знову **Так**.

## **Установки повідомлень**

Установки повідомлення впливають на процес надсилання, отримання та перегляду повідомлень.

## Установки для текстових повідомлень

1. Натисніть **Меню**, виберіть *Повідомлення, Устан. повідомл., Текст. повідомл.* та *Режим надсил.*
2. Якщо Ваша SIM-картка підтримує більше, ніж один режим повідомлень, виберіть режим, який потрібно змінити, і введіть наступні установки:
  - *Номер центру повідомлень*, щоб зберегти номер телефону центру обробки повідомлень, потрібний для надсилання текстових повідомлень. Цей номер надається постачальником послуг.
  - *Повідомлення вігіслані як*, щоб вибрати тип повідомлення *Текст, Електрон. пошта, Пейджинг* або *Факс*.
  - *Дійсність повідомлення*, щоб вибрати час, впродовж якого мережа робитиме спроби доставити Ваше повідомлення.
  - *Стандартний номер оджерувача*, щоб зберегти стандартний номер для надсилання повідомлень для цього режиму, якщо Ви вибрали цей тип повідомлення *Текст*. Виберіть *Сервер електронної пошти*, щоб зберегти номер сервера електронної пошти, якщо Ви вибрали цей тип повідомлення *Електрон. пошта*.
  - *Звіти про доставку*, щоб попросити мережу надсилати звіти про доставку Ваших повідомлень (послуга мережі).
  - *Використовувати GPRS* та виберіть *Так*, щоб зробити GPRS пріоритетним носієм SMS. Також установіть *З'єднання GPRS* у положення *Завжди онлайн*. Див. [З'єднання GPRS](#) на стор. 107.



- *Вигловіть той самий центр*, щоб дозволити одержувачу повідомлення надіслати Вам відповідь через Ваш центр повідомлень (послуга мережі).
  - *Переймен. режим надсилання*, щоб змінити назву вибраного режиму надсилання повідомлень. Режими повідомлень виводяться на дисплей, якщо Ваша SIM-картка підтримує більше, ніж один режим. Стандартний режим перейменувати неможливо.
3. Виберіть *Зберегти надісл. повідомлення* та *Так*, щоб запрограмувати телефон на збереження надісланих текстових повідомлень у папці *Надіслані повід.*

### **Установки для мультимедійних повідомлень**

Ви можете отримати конфігураційні мультимедійні установки як повідомлення "По повітрю" від свого оператора мережі або постачальника послуг. Щоб отримати установки "По повітрю", див. [Послуга конфігураційних установок](#) на стор. 18.

Натисніть **Меню** і виберіть *Повідомлення*, *Устан. повідомл.* та *Мультим.-повід.* Виберіть з наступних установок:

- *Зберігати надісл. повідомлення* і виберіть *Так*, щоб запрограмувати телефон на збереження надісланих мультимедійних повідомлень у папці *Надіслані повід.*
- *Звіти про доставку*, щоб попросити мережу надіслати звіти про доставку Ваших повідомлень (послуга мережі).

- *Зменшувати зображення*, щоб визначити розмір зображення при його додаванні до мультимедійного повідомлення.
- *Станд. інтервал між слайдами*, щоб вибрати стандартну тривалість відображення слайдів.
- *Дозволити отрим. мультимедійних* і виберіть *Ні* або *Так*, щоб отримувати або заблокувати мультимедійні повідомлення. Щоб отримувати мультимедійні повідомлення лише у своїй локальній мережі, виберіть *У локал. мережі* (стандартна установка).
- *Вхідні мультим.повідомлення* і виберіть *Отримувати*, щоб запрограмувати телефон автоматично завантажувати нові отримані мультимедійні повідомлення, або виберіть *Відхиляти*, якщо Ви не бажаєте отримувати мультимедійні повідомлення. Ця установка не відображається, якщо *Дозволити отрим. мультимедійних* встановлено на *Ні*.
- *Конфігураційні установки* і виберіть *Конфігурація*. Відобразяться лише ті конфігурації, які підтримують мультимедійні повідомлення. Виберіть постачальника послуг або *Стандартні* чи *Персонал. конфіг.* для мультимедійних повідомлень. Ви можете отримати ці установки мультимедійних повідомлень як конфігураційне повідомлення, див. [Послуга конфігураційних установок](#) на стор. 18. Щоб ввести ці конфігураційні установки вручну, див. [Конфігураційні установки](#) на стор. 112.  
Виберіть *Обліковий запис* і виберіть обліковий запис сервера мультимедійних повідомлень, який знаходиться в активних конфігураційних установках.

- *Дозволити рекламу.* Рекламу можна отримувати або відхиляти. Ця установка не відобразиться, якщо *Дозволити отрим. мультимедійних* встановлено у положення *Ні* або, якщо *Вхідні мультим.повідомлення* встановлено у положення *Відхиляти*.

## Установки для програми електронної пошти

Ви можете отримати ці установки електронної пошти як конфігураційне повідомлення, див. [Послуга конфігураційних установок](#) на стор. 18. Щоб ввести ці установки вручну, див. [Конфігураційні установки](#) на стор. 112.

1. Натисніть **Меню** і виберіть *Повідомлення, Устан. повідомл.* та *Повіг. ел. пошти*.
2. Виберіть з наступного:
  - *Конфігурація* і виберіть комплект, який Ви бажаєте активізувати.
  - *Обліковий запис*, щоб побачити облікові записи, надані Вашим постачальником послуг. Якщо відображається більш як один обліковий запис, виберіть один, яким Ви хочете користуватися.
  - *Моє ім'я*. Введіть своє ім'я або псевдонім.
  - *Адреса електронної пошти*. Введіть адресу електронної пошти.
  - *Додавати підпис*. Ви можете визначити підпис, який буде автоматично додаватися до кінця повідомлення електронної пошти після його написання.
  - *Адреса для відповідей*. Введіть адресу електронної пошти, на яку Ви бажаєте отримувати відповіді.

- *Ім'я користувача SMTP*. Введіть пароль, який Ви бажаєте використати для вихідної електронної пошти.
- *Пароль SMTP*. Введіть пароль, який Ви бажаєте використати для вихідної електронної пошти.
- *Відобразити вікно терміналу*. Виберіть *Так*, щоб здійснювати ручну аутентифікацію з'єднань всередині мережі (Intranet).
- *Тип сервера вхідної пошти*. Виберіть або *POP3*, або *IMAP4*, залежно від типу системи електронної пошти, якою Ви користуєтесь. Якщо підтримуються обидва типи, виберіть *IMAP4*.
- *Установки вхідної пошти*

Якщо Ви вибрали тип сервера вхідної пошти *POP3*, відображаються наступні опції: *Завантажувати повід. ел. пошти*, *Ім'я користувача POP3*, *Пароль POP3* та *Відобразити вікно терміналу*.

Якщо Ви вибрали тип вхідного сервера *IMAP4*, відображаються наступні опції: *Завантажувати повід. ел. пошти*, *Метод завантаження*, *Ім'я користувача IMAP4*, *Пароль IMAP4* та *Відобразити вікно терміналу*.

## Інші установки

Щоб вибрати інші установки для повідомлень, натисніть **Меню** та виберіть *Повідомлення*, *Устан. повідомл.*, *Інші установки*. Щоб змінити розмір шрифту для читання та написання повідомлень, виберіть *Розмір шрифту*.

## Лічильник повідомлень

Щоб переглянути кількість надісланих та отриманих текстових та мультимедійних повідомлень, натисніть **Меню** і виберіть *Повідомлення, Ліч. повідомлень* та *Вихідні повідомлення* або *Вхідні повідомлення*. Щоб очистити лічильники, виберіть *Очистити лічильники*.

## ■ Контакти



Ви можете зберігати імена і телефонні номери (контакти) в пам'яті телефону та в пам'яті SIM-картки.

Телефон підтримує контакти з відображенням присутності (послуга мережі), що містять *Моя присутність* та *Перегляч. імена*. В меню *Моя присутність* Ви можете оприлюднити свій поточний статус доступності, щоб повідомити про нього будь-кому, хто має доступ до цієї послуги і запитує цю інформацію. В меню *Перегляч. імена* Ви можете створити список контактів, статус присутності яких Ви б хотіли бачити, та використовувати цей список для швидкого перегляду статусу їх доступності.

## Пошук контакту

Натисніть **Меню** і виберіть *Контакти* та *Пошук* або натисніть клавішу прокрутки вниз у режимі очікування.

Перейдіть вгору або вниз до бажаного імені. Якщо контакт збережений у пам'яті SIM-картки, у верхній частині дисплея відображується індикатор . Натисніть **Деталі** і перегляньте деталі вибраного контакту за допомогою клавіш прокрутки.

Передплачені імена можуть відображатися по-різному, залежно від вибору установки *Вигляд контактів*. Див. [Установки контактів](#) на стор. 93.

## Збереження імен та телефонних номерів (Додати контакт)

Натисніть **Меню**, виберіть *Контакти* та *Додати контакт*. Введіть ім'я, натисніть **Добре**, введіть номер телефону та натисніть **Добре**.



**Порада: Швидке збереження** В режимі очікування введіть номер телефону і натисніть **Зберегти**. Введіть ім'я, натисніть **Добре**.

## Збереження декількох номерів та текстових елементів на одне ім'я

У внутрішній пам'яті телефону для одного контакту можна зберегти різні типи телефонних номерів та коротких текстових елементів. Наприклад, текстовий елемент може бути адресою.

Перший збережений номер автоматично стає стандартним номером та позначається рамкою навколо індикатора типу номера, наприклад, . Коли Ви обираєте ім'я з контактів, наприклад, щоб зателефонувати, використовується стандартний номер, якщо Ви не оберете інший номер.

1. Переконайтесь, що використовується пам'ять *Телефон* або *Телефон і SIM*. Див. [Установки контактів](#) на стор. 93.
2. Щоб отримати доступ до списку імен та телефонних номерів, натисніть клавішу прокрутки вниз у режимі очікування.

3. Перейдіть до імені, до якого Ви бажаєте додати новий номер або текстовий фрагмент.
4. Натисніть **Деталі** та **Опції**, виберіть *Догати номер* або *Догати деталі*.
5. Щоб додати номер або текст, виберіть тип номера або тип тексту.

Якщо Ви приєднані до служби відображення присутності та вибрали тип тексту *Код користув.*, виберіть *Пошук*, щоб шукати код користувача за номером мобільного телефону або за адресою електронної пошти на сервері оператора або постачальника послуг. Див. [Контакти з відображенням присутності – Моя присутність](#) на стор. 89. Якщо знайдено лише один код, він зберігається автоматично. В іншому разі, щоб зберегти код, натисніть **Опції** та виберіть *Зберегти*. Виберіть *Ввести вручну*, введіть код користувача і натисніть **Добре**.

Щоб змінити номер або тип тексту, натисніть **Опції** та виберіть *Змінити тип*. Ви не зможете змінити тип коду, якщо від міститься у списку *Контакти ШП* або у списку *Перегрлач. імена*.

Щоб зробити вибраний номер номером за умовчанням, виберіть **Опції** та виберіть *Вст. як стандарт*.

6. Введіть номер або текстовий елемент і натисніть **Добре**, щоб зберегти його.
7. Натисніть **Назад** і потім **Вийти**, щоб повернутися до режиму очікування.

## Додавання зображення до контакту

Ви можете додати зображення у форматі, що підтримується, до певної кількості контактів, збережених у пам'яті телефону.

В режимі очікування натисніть клавішу прокрутки вниз, перейдіть до контакту, до якого Ви бажаєте додати зображення, і натисніть **Деталі**. Натисніть **Опції** і виберіть *Дог. зображення*. Відкрийте потрібну папку в меню *Галерея*, перейдіть до зображення, яке Ви бажаєте додати і натисніть **Опції** та виберіть *Збер. у контакти*. Копія зображення додається до контакту.

## Редагування та видалення інформації в контактах

Знайдіть контакт і натисніть **Деталі**. Перейдіть до імені, номера, текстового елемента або зображення, які Ви бажаєте змінити або видалити.

- Щоб відредагувати, натисніть **Редагув.** або **Змінити**, або натисніть **Опції** та виберіть *Редагувати ім'я, Редагув. номер, Редагув. деталі* чи *Змін. зображення* в залежності від вибору *Вигляд контактів*. Код неможливо змінити або видалити у випадку, якщо він включений у список *Контакти ШП* або *Перегляч. імена*.
- Щоб видалити номер, елемент тексту або зображення, яке додано до контакту, натисніть **Опції** та виберіть *Видалити номер, Видалит. деталі* або *Видал. зображ.* Видалення зображення з контактів не видаляє його з меню *Галерея*.



## Видалення контактів

Натисніть **Меню** та виберіть *Контакти* та *Видалити*, щоб видалити контакти та всю інформацію, що до них додається. Щоб видалити контакти по черзі або усі відразу, виберіть *По одному* або *Видалити всі*.

## Контакти з відображенням присутності – Моя присутність

Послуга присутності (послуга мережі) дозволяє повідомляти про свій статус присутності іншим користувачам, наприклад, родичам, друзям та колегам. Статус присутності містить інформацію про Вашу доступність, повідомлення статусу та персональний логотип. Ваш статус можуть переглядати інші користувачі, які мають доступ до цієї послуги і запитують цю інформацію. Потрібна інформація відображається в пункті *Переглядач імена* в меню перегляду *Контакти*. Ви можете змінити інформацію, яку Ви бажаєте зробити доступною для інших, а також контролювати коло осіб, які можуть переглядати інформацію про Ваш статус.

Перш ніж Ви зможете користуватися послугою присутності, потрібно передплатити цю послугу. Щоб перевірити доступність, вартість, а також щоб передплатити цю послугу, зверніться до свого оператора мережі або постачальника послуг, від якого Ви також отримуєте унікальний код, пароль та установки послуги присутності. Див. [Конфігураційні установки](#) на стор. 112.

Щоб скористатися послугою відображення присутності, з'єднайтеся з сервером. Під час користування послугою присутності можна користуватись іншими функціями телефону, а послуга присутності залишається активною у

фоновому режимі. Якщо Ви від'єднаєтесь від сервера, Ваш статус присутності відобразатиметься глядачам певний час, залежно від постачальника послуг.

Натисніть **Меню**, виберіть *Контакти* та *Моя присутність*. Виберіть з наступних опцій:

- *З'єдн. зі службою "Моя присутність"* або *Роз'єднати*, щоб приєднатися або від'єднатися від цієї послуги.
- *Моя поточна присутність* і виберіть відповідну опцію, щоб, наприклад, переглянути свій поточний приватний чи публічний статус або щоб змінити його чи вибрати групи, з якими Ви бажаєте ділитися інформацією про стан своєї присутності.
- *Глядачі*, щоб вибрати перегляд усіх осіб, які передплатили, яким дозволено переглядати або яким заборонено переглядати інформацію про Вашу присутність.
- *Установки* та виберіть із наступного:

*Показ. поточну присутн. в очікув.*, щоб побачити індикатор поточного статусу в режимі очікування.

*Синхронізувати з режимами*, щоб вибрати, чи бажаєте Ви оновити *Моє повідомлення присутності* та *Моя гоступність* вручну чи автоматично шляхом їх з'єднання з активним режимом. Див. **Режими** на стор. 100. Ви не можете з'єднати персоналізований логотип статусу з режимом.

*Тип з'єднання*, щоб вибрати як буде телефон з'єднуватися зі службою відображення присутності при вмиканні.

*Установки ШП і моєї присутності* та виберіть із наступного:

- *Конфігурація*. Відобразяться лише ті конфігурації, які підтримують послугу присутності. Виберіть постачальника послуг або *Стандартні* чи *Персонал. конфіг.* для послуги присутності. Ви можете отримати установки послуги присутності як конфігураційне повідомлення, див. *Послуга конфігураційних установок* на стор. 18. Щоб ввести ці конфігураційні установки вручну, див. *Конфігураційні установки* на стор. 112.
- *Обліковий запис* і виберіть обліковий запис послуги присутності, який знаходиться в активних конфігураційних установках.
- *Код користувача*, щоб ввести Ваш код користувача, наданий Вашим постачальником послуг.
- *Пароль*, щоб ввести пароль, отриманий від Вашого постачальника послуг.

## **Контакти з відображенням присутності – Передплачені імена**

Ви можете створити список контактів, статус присутності яких Ви бажаєте знати. Ви можете переглядати цю інформацію лише за умови, якщо це дозволено Вашим контактом або мережею.

Переконайтесь, що використовується пам'ять *Телефон* або *Телефон і SIM*. Див. *Установки контактів* на стор. 93.

Щоб з'єднатися з сервером присутності, натисніть **Меню** і виберіть *Контакти*, *Моя присутність* та *З'єдн. зі службою "Моя присутність"*. Ви можете переглядати передплачені контакти навіть в той час, коли у Вас немає зв'язку з сервером присутності, але в такому випадку Ви не зможете переглянути інформацію про статус їх присутності.

### Додавання контактів до передплачених імен

1. Натисніть **Меню**, виберіть *Контакти* та *Переглач. імена*.
2. Якщо Ваш список контактів пустий, натисніть **Додати**. В іншому разі натисніть **Опції** та виберіть *Переглатити*.
3. Виберіть контакт зі списку. Якщо контакт має збережений код, цей контакт додається до списку передплачених імен.



**Порада:** Щоб передплатити контакт зі списку *Контакти*, знайдіть контакт, натисніть **Деталі** та **Опції**. Виберіть *Запитати присут.* та *Як передплата*.



Щоб лише переглянути інформацію присутності, виберіть *Запитати присут.* і *Лише один раз*.

### Перегляд передплачених імен

Див. [Пошук контакту](#) на стор. 85.

1. Щоб переглянути інформацію присутності, натисніть **Меню** і виберіть *Контакти* та *Переглач. імена*.

У списку передплачених імен відобразиться інформація про статус першого контакту. Інформація, яку особа бажає зробити доступною для

інших, може включати текст та піктограму. Піктограми ,  та  позначають, що особа доступна, зайнята або недоступна.

 позначає, що відомостей про присутність даної особи немає.

2. Натисніть **Опції** та виберіть зі списку опцій.

### Скасування передплати на контакт

Щоб скасувати передплату на контакт, знайдіть контакт у списку *Контакти* та натисніть **Деталі**. Виберіть код користувача, натисніть **Опції**, виберіть *Скасув. перегпл.* і натисніть **Добре**.

### Копіювання контактів

Натисніть **Меню**, виберіть *Контакти* і *Копіювати*, щоб скопіювати імена і телефонні номери з пам'яті телефону у пам'ять SIM-картки або навпаки. Елементи тексту, такі як адреси електронної пошти, що збережені у пам'яті телефону, не можна скопіювати до SIM-картки.

### Установки контактів

Натисніть **Меню**, виберіть *Контакти* та *Установки* і виберіть з наступного:

- *Робоча пам'ять*, щоб вибрати пам'ять, якою Ви бажаєте використовувати для контактів. Якщо Ви виберете *Телефон і SIM*, Ви зможете переглянути контакти в обох видах пам'яті, але імена та номери будуть зберігатися у пам'яті телефону.
- *Вигляд контактів*, щоб вибрати спосіб відображення контактів.
- *Стан пам'яті*, щоб переглянути стан обох видів пам'яті для контактів.

## Надсилання та отримання візитної картки

Ви можете надсилати та отримувати контактну інформацію особи із сумісного пристрою, що підтримує стандарт візитних карток vCard.

Коли Ви отримали візитну картку, натисніть **Показат.** та **Зберегти**, щоб зберегти візитну картку в пам'яті телефону.

Щоб надіслати візитну картку, знайдіть у списку контактів потрібні ім'я та телефонний номер, які Ви бажаєте надіслати. Натисніть **Деталі** та **Опції**, виберіть **Вісісл. візитку**. Виберіть **Через ІФЧ**, **Через SMS** (послуга мережі) або **Через мультим.** (послуга мережі).

## Голосовий набір

Ви можете зателефонувати контакту, промовивши голосову позначку, записану для цього контакту. У якості голосової позначки можна використати будь-які слова, наприклад, ім'я. Ви можете додати певну кількість голосових позначок.

Перш ніж користуватися голосовими позначками, запам'ятайте:

- Голосові позначки не залежать від мови. Вони залежать лише від голосу користувача.
- Ім'я потрібно промовити саме так, як Ви промовили його, коли робили запис.
- Голосові позначки чутливі до фонових шумів. Записуйте та використовуйте голосові позначки у безшумному оточенні.
- Дуже короткі імена не приймаються. Користуйтеся довгими іменами та уникайте схожих імен для різних номерів.



**Увага:** Скористатися голосовою позначкою може бути складно в шумному оточенні або в непередбачених випадках, тому не треба повністю покладатися на функцію голосового набору за будь-яких умов.

### Додавання та керування голосовими позначками

Збережіть або скопіюйте в пам'ять телефону контакти, до яких потрібно додати голосові позначки.

1. У режимі очікування натисніть клавішу прокрутки вниз і перейдіть до контакту, до якого Ви бажаєте додати голосову позначку.
2. Натисніть **Деталі**, перейдіть до бажаного номера телефону, натисніть **Опції** та виберіть *Догати зв. позн.*
3. Натисніть **Старт** і чітко промовте слово або слова, які Ви бажаєте записати як голосову позначку. Після запису телефон відтворює записану позначку.  
 відображається поряд з номером, що має голосову позначку в меню *Контакти*.

### Телефонування за допомогою голосової позначки

Якщо телефон використовує якусь програму з'єднання (E)GPRS для надсилання або отримання даних, закрийте цю програму, перш ніж користуватися голосовими позначками.

1. Перебуваючи в режимі очікування, натисніть і утримуйте клавішу зменшення гучності або праву клавішу вибору . Пролунає короткий сигнал і на дисплеї з'явиться *Кажіть зараз*.

2. Чітко промовте голосову позначку. Телефон відтворить розпізану голосову позначку і за 1,5 секунди почне набирати номер телефону, якому призначена ця позначка.

Якщо Ви користуєтесь сумісними навушниками з кнопкою, натисніть та утримуйте цю кнопку, щоб розпочати голосовий набір.

## Інші функції у меню "Контакти"

Натисніть **Меню**, виберіть *Контакти* та виберіть з наступного:

- *Швидкий набір*, щоб призначити номер клавіші швидкого набору. Перейдіть до потрібної клавіші швидкого набору, натисніть **Признач.**, а якщо для клавіші вже був призначений номер, натисніть **Опції** та виберіть *Змінити*. Натисніть **Пошук**, а потім виберіть спочатку ім'я, а потім номер, які Ви бажаєте призначити.  
Див. також *Швидкий набір* у розділі *Установки дзвінків* на стор. 108 і *Швидкий набір* на стор. 39.
- *Звук. позначення*, щоб прослухати, видалити або змінити збережені голосові позначки.
- *Інформ. номери* або *Сервісні номери* (послуги мережі) – це номери, які Ваш постачальник послуг міг записати на Вашу SIM-картку.
- *Мої номери*, щоб переглянути призначені SIM-картці номери, якщо це дозволено картою.
- *Групи абонентів*, щоб організувати імена і телефонні номери, збережені у списку *Контакти*, у групи абонентів. Для кожної групи абонентів можна



запрограмувати певний звуковий сигнал та певне графічне зображення, яке виводитиметься на дисплей, коли надходитиме дзвінок з одного з телефонів цієї групи. Щоб телефон подавав звуковий сигнал лише тоді, коли дзвінок надходить з телефону вибраної групи абонентів, див. [Сигнал](#) в розділі [Установки тону](#) на стор. 101.

## ■ Архів дзвінків



Телефон реєструє номери пропущених, отриманих та набраних голосових дзвінків та адреси послуги "Натисни і говори" дзвінків "один на один" цієї послуги, а також приблизну тривалість Ваших дзвінків.

Телефон реєструє пропущені та отримані дзвінки лише в тому випадку, якщо мережа підтримує ці функції, телефон увімкнено і він знаходиться в межах зони покриття мережі.

Коли Ви натискаєте **Опції** в меню [Пропущені гзвінки](#), [Отримані гзвінки](#) та [Набрані номери](#), Ви можете переглянути дату і час дзвінка, відредагувати або видалити телефонний номер зі списку, зберегти номер телефону в меню [Контакти](#) або надіслати повідомлення за цим номером.

## Списки недавніх дзвінків

Натисніть **Меню** та виберіть [Архів гзвінків](#), а потім виберіть з наступного:

- [Пропущені гзвінки](#), щоб переглянути список останніх телефонних номерів, з яких хтось безуспішно намагався Вам додзвонитися (послуга мережі).

- *Отримані дзвінки*, щоб переглянути список останніх телефонних номерів, на дзвінки з яких Ви відповіли (послуга мережі).
- *Набрані номери*, щоб переглянути список телефонних номерів, за якими Ви нещодавно дзвонили або намагалися зателефонувати.
- *Видалити списки останніх дзвінків*, щоб видалити списки недавніх дзвінків.

## Таймери та лічильники дзвінків



**Увага:** Фактична вартість розмов та послуг, що розраховується Вашим оператором послуг, може змінюватись в залежності від функцій мережі, способу округлення при виставленні рахунку, податкових ставок тощо.

Натисніть **Меню** та виберіть *Архів дзвінків*, а потім виберіть з наступного:

- *Тривалість дзвінків*. Перейдіть за допомогою клавіші прокрутки, щоб переглянути приблизну тривалість Ваших вхідних та вихідних дзвінків у годинах, хвилинах і секундах.
- *Лічильник даних GPRS*. Скористайтесь клавішами прокрутки, щоб перевірити приблизний обсяг надісланих та отриманих даних під час останнього сеансу, загальний обсяг отриманих та надісланих даних, а також щоб обнулити лічильники.
- *Таймер з'єднання GPRS*. Скористайтесь клавішами прокрутки, щоб перевірити приблизну тривалість останнього з'єднання GPRS або загальну тривалість з'єднань GPRS.

## Лічильник повідомлень

Щоб переглянути кількість надісланих та отриманих текстових, швидких та мультимедійних повідомлень, натисніть **Меню**, виберіть *Архів гзвінків, Ліч. повідомлень* та *Вихідні повідомлення* або *Вхідні повідомлення*. Щоб очистити лічильники, виберіть *Очистити лічильники*.

## Місцезнаходження

Мережа може надіслати Вам запит про місцезнаходження. Ви можете забезпечити, щоб мережа доставляла інформацію про місцезнаходження Вашого телефону лише у випадку, коли Ви даєте на це згоду (послуга мережі). Зверніться до свого оператора мережі або постачальника послуг, щоб передплатити і узгодити доставку інформації про місцезнаходження.

- Щоб прийняти або відхилити запит місцезнаходження, натисніть **Прийн.** або **Відхил.** Якщо Ви пропустите запит, телефон автоматично прийме або відхилить його залежно до того, про що Ви домовилися зі своїм оператором мережі або постачальником послуг. На дисплеї телефону відобразиться *1 запит місцезнаходж. пропущено*. Щоб відобразити пропущений запит місцезнаходження, натисніть **Показат.**

Щоб переглянути інформацію про 10 останніх оповіщень та запитів щодо конфіденційності або видалити їх, натисніть **Меню**, виберіть *Архів гзвінків, Місцезнаходження, Журн. місцезнах.* та *Вікрити папку* або *Видалити всі*.

## ■ Установки



### Режими

Ви можете визначити тони для різних подій, оточень та груп абонентів за допомогою заздалегідь настроєних режимів.

Натисніть **Меню** і виберіть *Установки* та *Режими*. Перейдіть до режиму та натисніть **Вибрати**.

- Щоб активувати вибраний режим, виберіть *Активізувати*.
- Щоб активувати певний режим на обмежений термін часу (до 24 годин), виберіть *Тимчасовий* і запрограмуйте кінцевий час. Коли закінчується час, встановлений для цього режиму, активується попередній режим, час дії якого не був обмеженим.
- Щоб персоналізувати цей режим, виберіть *Регузувати*. Ці установки також можна змінити в меню *Установки тону*. Див. *Установки тону* на стор. 101.

Щоб змінити інформацію про свій статус присутності, виберіть *Моя присутність*. Це меню доступне лише у тому випадку, якщо опцію *Синхронізувати з режимами* встановлено на значення *Увімкнути*. Див. *Контакти з відображенням присутності – Моя присутність* на стор. 89.

Щоб перейменувати режим, виберіть *Назва режиму*. Режим *Звичайний* перейменувати не можна.

## Теми

Тема містить багато елементів, щоб персоналізувати свій телефон, такі як шпалери, заставки, кольорові схеми та тони дзвінків.

Натисніть **Меню** і виберіть *Установки* та *Теми*. Виберіть з наступного:

- *Вибрати тему*, щоб відкрити список папок у меню *Галерея*. Щоб встановити тему на Вашому телефоні, відкрийте папку *Теми* і виберіть тему.
- *Завантажен. тем*, щоб відкрити список завантажених посилань для завантаження більшої кількості тем. Див. [Завантаження](#) на стор. 155.

## Установки тону

Натисніть **Меню** і виберіть *Установки* та *Установки тону*. Такі самі установки можна знайти в меню *Режими*. Зроблені установки змінюють установки активного режиму.

Наприклад, Ви можете вибрати, яким чином телефон повідомлятиме Вас про вхідний дзвінок, вибрати тон дзвінка для вхідних дзвінків і повідомлень, встановити тони оповіщення послуги "Натисни і говори" і голосовий статус, встановити гучність сигналу дзвінка, а також настроїти телефон таким чином, щоб він подавав звуковий сигнал лише при надходженні дзвінків від телефонних номерів, що належать до вибраної групи абонентів.

## Установки головного дисплея

Натисніть **Меню** і виберіть *Установки* та *Установки головного дисплея*. Ви можете змінити наступні установки:

- *Шпалери*, щоб додати фоновий малюнок до головного дисплея, який буде відображатися в режимі очікування. Щоб вибрати, активувати або деактивувати шпалери, виберіть *Вибр. шпалери*, *Увімкнути* або *Вимкнути*. Виберіть *Вибрати слайди* та папку у меню *Галерея*, щоб використовувати зображення у папці як набір слайдів.

Щоб завантажити більше зображень для шпалер, виберіть *Завант. графіки*.

- *Схеми кольорів*, щоб змінити колір деяких компонентів дисплея, наприклад, фоновий колір меню і колір індикаторів сигналу та акумулятора.
- *Логотип оператора*, щоб телефон відображав або не відображав логотип оператора. Якщо логотип оператора не збережено, меню *Логотип оператора* неактивне.

Щодо більш детальної інформації про наявність логотипа оператора, зв'яжіться із своїм оператором мережі або постачальником послуг.

- *Оглянь меню*, щоб вибрати спосіб відображення головного меню. Виберіть *Список* або *Таблиця*.

## Установки міні-дисплея

Натисніть **Меню** і виберіть *Установки* та *Установки міні-дисплея*. Ви можете змінити наступні установки:

- *Шпалери*, щоб додати фоновий малюнок до міні-дисплея телефону, який буде відображатися в режимі очікування. Шпалери не відображаються, коли телефон вмикає заставку.  
Щоб завантажити більше зображень для шпалер, виберіть *Завант. графіки*.
- *Схеми кольорів*, щоб змінити колір деяких компонентів дисплея, наприклад, фоновий колір меню і колір індикаторів сигналу та акумулятора.
- *Заставка*, щоб активувати заставку для міні-дисплея, виберіть *Увімкнути*. Щоб встановити проміжок часу, по закінченню якого буде активуватися заставка, виберіть *Тайм-аут*. Щоб вибрати графіку для заставки, виберіть *Вибр. заставку* і відкрийте *Графіка, Заставки*. Щоб завантажити більше зображень для заставок, виберіть *Завант. графіки*.

## Установки часу та дати

Натисніть **Меню** і виберіть *Установки* та *Параметри часу та дати*. Виберіть *Годинник* і *Дата*, щоб встановити дату та час і вибрати, чи вони будуть відображатися на дисплеї в режимі очікування. Виберіть *Авт. оновлен. дати та часу* (послуга мережі), щоб телефон автоматично оновлював час та дату відповідно до поточного часового поясу. Автоматичне оновлення може спричинити скасування деяких запрограмованих сигналів.

Після тривалого зберігання телефону без акумулятора або в разі виснаження акумулятора необхідно знову встановити час.

## Власні пункти прискороного доступу

Щоб вибрати функцію для правої клавіші вибору та додати голосові команди до деяких функцій, натисніть **Меню** і виберіть *Установки* та *Персональні закладки*.

- Виберіть *Права клавіша вибору*, щоб встановити функцію для правої клавіші вибору. Перейдіть до функції та виберіть її.
- Виберіть *Звукові команди* та папку з командами. Виберіть функцію, для якої потрібно призначити голосову команду, і натисніть **Додати**. Ви можете додати голосові команди до певної кількості функцій.

Щоб додати голосову команду, див. розділ *Додавання та керування голосовими позначками* на стор. 95.

Щоб увімкнути голосову команду, див. розділ *Телефонування за допомогою голосової позначки* на стор. 95.

Під час дзвінка або коли програма, що використовує з'єднання GPRS, надсилає або отримує дані, активувати або додати голосову команду неможливо.



## Зв'язок

### Інфрачервоний зв'язок

Не спрямовуйте ІФЧ (інфрачервоний) промінь в очі і не дозволяйте йому завдавати перешкод інфрачервоним пристроям. Цей пристрій є виробом Лазер Класу 1.

Телефон може надсилати та отримувати дані через порт інфрачервоного (ІФЧ) зв'язку. Ви можете надсилати та отримувати дані на зразок візитних карток з сумісних телефонів або пристроїв обробки даних (наприклад, комп'ютера) через порт інфрачервоного зв'язку свого телефону.

Щоб скористатися інфрачервоним зв'язком, пристрій, з яким Ви бажаєте встановити зв'язок, має бути IrDA-сумісним.

Надсилаючи або отримуючи дані за допомогою інфрачервоного зв'язку, переконайтеся, що порти інфрачервоного зв'язку пристрою, що надсилає, і пристрою, що отримує, знаходяться один навпроти одного і між ними немає перешкод. Бажано, щоб відстань між цими двома пристроями не перевищувала одного метра (3,28 футів).

Щоб активувати порт інфрачервоного зв'язку телефону для отримання даних через ІФЧ, натисніть **Меню**, виберіть *Установки, З'єднання та Інфрачервоне*.

Щоб деактивувати ІФЧ з'єднання, натисніть **Меню** і виберіть *Установки, З'єднання та Інфрачервоне*. Натисніть **Так**, коли на телефоні відобразиться *Вимкнуті ІФЧ?*

Якщо передача даних не почалась впродовж двох хвилин після активації ІФЧ порту, то з'єднання розривається і його потрібно встановити знову.

## GPRS

Технологія GPRS (General Packet Radio Service) – це послуга мережі, яка робить можливим використання мобільного телефону для надсилання та отримання даних через мережу, що базується на Інтернет-протоколах (IP). GPRS – це носій даних, який уможливорює бездротовий доступ до мережі даних на зразок Інтернету.

Покращена GPRS (EGPRS) використовує збільшені швидкості передачі даних для розвитку глобальної системи зв'язку (EDGE), техніку модуляції радіоінтерфейсу, для збільшення швидкості GPRS.

(E)GPRS може використовуватися такими функціями телефону, як обмін повідомленнями, перегляд сторінок у браузері, електронна пошта, віддалена синхронізація, послуга "Натисни і говори", завантаження програм та комутоване з'єднання через ПК (наприклад, Інтернет або електронна пошта).

Перш ніж Ви зможете користуватись технологією (E)GPRS:

- Зверніться до свого оператора мережі або постачальника послуг, щоб дізнатися про доступність послуги (E)GPRS і передплатити її, а також щоб отримати інформацію про швидкість передачі даних і тарифи.
- Збережіть установки (E)GPRS для кожної програми, яка використовує (E)GPRS.

Якщо в якості носія даних вибрати GPRS, то телефон використовуватиме EGPRS замість GPRS, якщо це доступно в мережі. Ви не можете вибирати між EGPRS та GPRS, але для деяких програм Ви мабуть зможете вибрати GPRS або *Дані GSM* (CSD, Circuit Switched Data – Передача даних з комутацією каналів).

## З'єднання GPRS

Щоб визначити установки з'єднання (E)GPRS, натисніть **Меню** і виберіть *Установки, З'єднання, GPRS* та *З'єднання GPRS*.

- Виберіть *Завжди онлайн*, щоб телефон автоматично реєструвався в мережі (E)GPRS кожного разу, коли Ви вмикаєте телефон.

При запуску програми, що використовує (E)GPRS, встановлюється з'єднання між телефоном і мережею. При виході з програми з'єднання (E)GPRS завершується, але телефон залишається зареєстрованим у мережі (E)GPRS.

Якщо Ви отримуєте дзвінок або текстове повідомлення чи телефонуєте під час з'єднання (E)GPRS, з'єднання (E)GPRS тимчасово припиняється (знаходиться на утримуванні).

Індикатор для GPRS і (E)GPRS є таким самим.

- Виберіть *За потребою*, щоб встановити телефон реєструватися у мережі (E)GPRS та встановлювати з'єднання (E)GPRS, коли програма, що використовує (E)GPRS, потребує цього. Коли Ви вийдете з програми, з'єднання (E)GPRS припиниться.

Цей телефон одночасно підтримує три типи з'єднання (E)GPRS. Наприклад, Ви одночасно можете переглядати сторінки XHTML, отримувати мультимедійні повідомлення та підтримувати активне комутоване з'єднання з ПК.

## Установки модему GPRS

Ви можете з'єднати телефон через порт інфрачервоного зв'язку або кабель передачі даних із сумісним ПК та користуватися телефоном як модемом для встановлення з'єднання (E)GPRS з ПК.

Щоб визначити установки з'єднання (E)GPRS зі свого ПК, натисніть **Меню** і виберіть *Установки, З'єднання, GPRS* і *Установки модему GPRS*.



- Виберіть *Активна точка доступу* і активуйте точку доступу, яку Ви бажаєте.
- Виберіть *Реагувати акт. точку доступу*, щоб змінити установки точки доступу. Щоб отримати назву точки доступу, зверніться до свого оператора мережі або постачальника послуг.

Ви також можете встановити установки послуги комутованого з'єднання (E)GPRS (назву точки доступу) на ПК за допомогою програми Nokia Modem Options (Опції модему Nokia). Якщо Ви встановили установки як на ПК, так і на телефоні, то будуть використані установки на ПК.

## Установки дзвінків

Натисніть **Меню** і виберіть *Установки* та *Установки дзвінків*. Виберіть з наступних установок:

- *Переадресація* (послуга мережі), щоб переадресувати вхідні дзвінки на інший номер, наприклад, на номер своєї скриньки голосової пошти (послуга мережі). За більш детальною інформацією зверніться до свого постачальника послуг.

- *Вігновіть клавішею*, виберіть *Увімкнуті* і Ви зможете відповідати на вхідні дзвінки, швидко натиснувши будь-яку клавішу, за винятком клавіші живлення, клавіші послуги "Натисни і говори", клавіш вибору  і  та .
- *Вігновіть, коли панель відкрив.*, щоб вибрати, чи буде відкривання панелі автоматично відповідати на вхідний дзвінок.
- *Автоматичний перенабір*, щоб телефон робив до 10 спроб з'єднати дзвінок після невдалої спроби дзвінка.
- *Швидкий набір*, щоб можна було зателефонувати за номерами, призначеними до клавіш швидкого набору від **2**abc до **9**wxyz, шляхом натискання і утримання відповідної цифрової клавіші.
- *Опції очікування гзвінка*, щоб попросити мережу повідомляти Вас про вхідний дзвінок під час активного дзвінка (послуга мережі).
- *Пісумок після гзвінка*, щоб після закінчення кожного дзвінка телефон на короткий час відображав приблизну інформацію про його тривалість і вартість (послуга мережі).
- *Нагсилати мої дані абонента*, щоб особа, якій Ви телефонуйте, бачила Ваш телефонний номер (послуга мережі). Виберіть *Встан. мережею*, щоб активувати установку, узгоджену Вами з оператором мережі.
- *Лінія для вихідних*, щоб вибрати телефонну лінію 1 або 2 для вихідних дзвінків (послуга мережі). За додатковою інформацією про наявність цієї функції звертайтеся до свого оператора мережі або постачальника послуг.

Якщо Ви вибираєте *Лінія 2* і не передплатили цю послугу мережі, Ви не зможете робити дзвінки. Проте відповідати можна на дзвінки, що надходять обома лініями, незалежно від поточно обраної.

## Установки телефону

Натисніть **Меню** і виберіть *Установки* та *Установки телефону*. Виберіть з наступних установок:

- *Установки мови*, а щоб встановити мову для відображення текстів на дисплеї, виберіть *Мова телефону*. Якщо вибрано *Автомат*, телефон обирає мову відповідно до інформації на SIM-картці.  
Щоб використовувати іншу мову для введення тексту, виберіть *Мова набору*. Ви також можете тимчасово змінити мову для введення тексту. Див. *Введення тексту* на стор. 43.
- *Стан пам'яті*, щоб переглянути об'єм вільної та використаної пам'яті для кожної функції у списку.
- *Захисне блокування*, щоб запрограмувати телефон запитувати код захисту при розблокуванні клавіатури.

Коли блокування клавіатури увімкнене, може існувати можливість зателефонувати за офіційним номером екстреної служби, запрограмованим у Вашому пристрої. Введіть екстрений номер, а потім натисніть клавішу дзвінка .

- *Інформація по стільнику*, щоб запрограмувати телефон повідомляти про роботу в мережі із мікростільниковою архітектурою (MCN) (послуга мережі).

- *Привітання*, щоб ввести і зберегти особисту нотатку, яка буде з'являтися на короткий час при увімкненні телефону.
- *Вибір оператора*, щоб запрограмувати телефон автоматично вибирати одну зі стільникових мереж, доступних у Вашій місцевості.  
Якщо Ви вибираєте *Вручну*, то можна вибрати мережу, що має роумінгову угоду з Вашим постачальником послуг. Телефон залишається у ручному режимі, поки не вибрано автоматичний режим або поки в телефон не встановлено іншу SIM-картку.
- *Підтвержувати гії SIM-послуг*, щоб підтверджувати повідомлення, що надсилаються між Вашим телефоном і постачальником послуг.  
Доступ до цих послуг може охоплювати надсилання текстових повідомлень або телефонні дзвінки. За ці послуги може стягуватися платня.
- *Активізація тексту допомоги*, щоб встановити телефон відображати тексти допомоги. Див. [Використання меню](#) на стор. 48.
- *Тон запуску*, щоб встановити телефон на відтворювання початкового тонального сигналу після увімкнення.

## Установки додатка

Меню установок додатків відображається лише у тому випадку, якщо телефон було раніше приєднано або приєднано зараз до якогось сумісного мобільного додатка, наприклад, блоку "вільні руки".

Натисніть **Меню**, виберіть *Установки* та *Установки гогатка*. Ви можете вибрати меню додатків у випадку, якщо відповідний додаток приєднаний або був приєднаний до телефону. Залежно від додатка, Ви можете вибрати опції, наприклад, режим, який буде автоматично активовано у разі приєднання цього додатка.

## Конфігураційні установки

Ви можете визначити установки Вашого телефону, які необхідні для належного функціонування певних послуг. До функцій, які підтримуються, належать мультимедійні повідомлення, швидкі повідомлення, синхронізація, програма електронної пошти, потоковий вміст, послуга "Натисни і говори" та браузер. Ваш постачальник послуг також може надіслати Вам ці установки. Див. [Послуга конфігураційних установок](#) на стор. 18.

Щоб отримати детальнішу інформацію стосовно наявності та відповідності конфігураційних установок, зверніться до свого оператора мережі або постачальника послуг.

Натисніть **Меню**, виберіть *Установки* та *Конфігураційні установки*. Виберіть з наступного списку:

- *Стандартні установки*, та список постачальників послуг, збережених на телефоні, які відобразяться на дисплеї. Перейдіть до постачальника послуг і натисніть **Деталі**, щоб переглянути програми, які підтримуються конфігураційними установками цього постачальника послуг.



Натисніть **Опції** та виберіть *Встан. як станг.*, щоб встановити конфігураційні установки цього постачальника послуг як стандартні установки. Щоб видалити конфігураційні установки, виберіть *Вигалити*.

- *Актив. стандарт в усіх програмах*, щоб активувати стандартні конфігураційні установки для програм, які підтримуються.
- *Пріоритетна точка доступу* містить назви збережених точок доступу. Перейдіть до будь-якої точки доступу, натисніть **Опції**, виберіть *Деталі*, щоб переглянути ім'я постачальника послуг, носій даних, точку доступу GPRS або номер комутованого з'єднання GSM.
- *Особисті налаштування*, щоб додати нові особисті облікові записи для різних послуг, активувати або видалити їх.

Щоб додати новий особистий обліковий запис, якщо Ви ще не додали жодного, натисніть **Додати**; інакше, натисніть **Опції** та виберіть *Додати новий*. Виберіть тип послуги і один за одним виберіть і введіть всі необхідні параметри. Параметри відрізняються відповідно до типу вибраної послуги.

Щоб видалити або активувати особистий обліковий запис, перейдіть до нього, натисніть **Опції** та виберіть *Вигалити* або *Активізувати*.

## Установки захисту

Коли активовано функції безпеки, що обмежують дзвінки (такі як заборона дзвінків, закрита група користувачів та фіксований набір), може існувати можливість зателефонувати за офіційним номером екстреної служби, запрограмованим у Вашому пристрої.

Установки захисту містять установки кодів доступу та інших функцій захисту.

Натисніть **Меню**, виберіть *Установки* та *Установки захисту*. Виберіть з наступних установок:

- *Запит на PIN-код*, щоб встановити телефон запитувати PIN-код при кожному вмиканні телефону. Деякі SIM-картки не дозволяють вимикати запит PIN-коду.
- *Сервіс заборони дзвінків* (послуга мережі), щоб обмежити дзвінки.
- *Фіксований набір номера*, щоб обмежити свої вихідні дзвінки і текстові повідомлення вибраними телефонними номерами, якщо ця функція підтримується SIM-карткою.

Якщо фіксований набір увімкнено, неможливо встановити з'єднання (E)GPRS, окрім випадків, коли це з'єднання використовується для надсилання текстових повідомлень через це з'єднання. В цьому разі, номер телефону одержувача та номер центру обробки повідомлень мають міститися у списку фіксованого набору номерів.

- *Закрита абонентська група* (послуга мережі), щоб визначити групу абонентів, яким Ви можете телефонувати і які можуть телефонувати Вам. Щоб отримати детальнішу інформацію, зверніться до свого оператора мережі або постачальника послуг.
- *Рівень захисту*. Введіть код захисту, а потім виберіть *Телефон*, щоб телефон запитував код захисту кожного разу, коли в нього вставлятимуть нову SIM-картку.

Виберіть *Пам'ять*, щоб встановити телефон запитувати код захисту у випадку, коли вибрано пам'ять SIM-картки, коли Ви змінюєте пам'ять, яка зараз використовується, або копіюєте з одної пам'яті до іншої (*Копіювання контактів* на стор. 93).

- *Коду гостину*, щоб змінити код захисту, PIN-код, код PIN2 або пароль заборони.

## Відновити заводські установки

Щоб відновити деякі установки меню до їх первинних значень, натисніть *Меню*, виберіть *Установки* та *Відновити заводські установки*. Введіть код захисту і натисніть *Добре*.

Дані, які Ви ввели або завантажили, не видаляються, наприклад, імена та номери телефонів зберігаються в меню *Контакти*.

## ■ Галерея

Ви можете зберігати зображення та тони дзвінка, які, наприклад, були отримані як мультимедійні повідомлення, в папки меню "Галерея".



Телефон підтримує наступні формати:

- Графіка: JPEG, GIF, WBMP, BMP, OTA-BMP і PNG
- Звук: поліфонічні MIDI (SP-MIDI), MP3, AAC AMR, що масштабуються, та монофонічні тони дзвінків.
- Відеокліпи: формат 3GP (на основі H.263 і простого профілю MPEG-4).

Телефон може не підтримувати усі версії файлових форматів.

Ваш телефон підтримує систему цифрового керування правами (Digital Rights Management - DRM), яка захищає отриманий вміст. Певний вміст, наприклад, тон дзвінка, може бути захищений і пов'язаний з певними правилами користування, наприклад, кількістю використань або певним періодом використання. Правила визначаються в ключах активації вмісту, які залежно від оператора можуть бути надіслані разом з вмістом або окремо від нього. Можливо, Ви зможете оновити ці ключі активації. Завжди перевіряйте умови доставки будь-якого вмісту і ключі активації перед тим, як отримувати їх, оскільки за них може стягуватися платня.

Захист авторських прав може запобігти копіюванню, зміні, передачі або пересиланню деяких зображень, тонів дзвінка та іншого вмісту.

1. Натисніть **Меню** та виберіть **Галерея**.
2. Перейдіть до потрібної папки і натисніть **Відкрити**, щоб переглянути файли у папці, або натисніть **Опції**, щоб вибрати опцію для цієї папки.
  - *Догати папку, Видалити папку, Пересунути, Переймен. папку, Деталі, Тип перегляду* або *Сортувати*. Ви не можете видалити, перейменувати або перемістити оригінальні папки телефону.
  - *Завантаження*, щоб завантажити більше зображень та тонів дзвінків.

Щоб отримати інформацію стосовно наявності різноманітних послуг, цін та тарифів, зверніться до свого оператора мережі або постачальника послуг. Завантажуйте вміст лише з тих джерел, яким Ви довіряєте.

- *Стан пам'яті*, щоб переглянути інформацію про споживання пам'яті телефоном.
  - *Спис.кл. активації*, щоб переглянути список усіх доступних ключів активації. Ви можете видаляти ключі активації, строк дії яких скінчився
3. Відкривши папку, перейдіть до потрібного файлу.
- Щоб переглянути файл, натисніть **Відкрити**, а щоб надіслати файл за допомогою MMS, натисніть клавішу дзвінка . Телефон може відтворювати відеокліпи у форматі 3GP (на основі H.263 і простого профілю MPEG-4) та короткі звукозаписи MP3 і AAC.
- Натисніть **Опції** та виберіть потрібну опцію зі списку.

## ■ Медіа



### Камера

За допомогою вбудованої камери можна робити фотографії або знімати відеокліпи. Об'єktiv фотокамери знаходиться на панелі телефону, а головний або міні-дисплей телефону працює як видошукач. Камера робить фотографії в форматі JPEG та відеокліпи в форматі H.263 (SubQCIF).

Якщо для нового фотознімку не вистачає пам'яті, потрібно вивільнити пам'ять, видаливши старі фотознімки або інші файли з галереї.

## Фотографування

1. Щоб відкрити видошукач камери, натисніть **Меню**, виберіть *Megia* та *Камера*.

Щоб відкрити опції видошукача, натисніть **Опції** і Ви зможете, наприклад, вибрати для зміни операційний режим, змінити розмір зображення та отримати доступ до "Галереї" або установок камери. Щоб зробити один фотознімок за один раз, Ви також можете увімкнути автотаймер камери або вибрати використання міні-дисплея як видошукача.

2. Щоб зробити фотознімок, натисніть **Сфотогр.** Телефон зберігає фотознімок у папці *Зображен.* в меню *Галерея*.
3. Натисніть **Назад**, щоб зробити інший фотознімок, або **Надісл.** фотознімок. Натисніть **Опції** і виберіть потрібні опції зі списку.

## Запис відеокліпу

1. Натисніть **Меню**, виберіть *Megia* та *Камера*. Натисніть **Опції** і виберіть *Змінити режим* та *Vigeo*.
2. Щоб почати записувати відеокліп, натисніть **Записати**. Щоб тимчасово припинити запис, натисніть **Пауза**, а щоб відновити запис, натисніть **Далі**.
3. Щоб зупинити записування, натисніть **Стоп**. Телефон зберігає запис в папці *Vigeo-зп.*, що в меню *Галерея*.

Натисніть **Грати**, щоб переглянути запис, або натисніть **Опції** і виберіть відповідну опцію, щоб видалити або перейменувати збережений відеокліп, надіслати його як мультимедійне повідомлення або через інфрачервоне з'єднання чи відкрити папку "Галерея".

## Установки камери

Натисніть **Меню**, виберіть *Megia* та *Камера*. Натисніть **Опції** і виберіть *Установки* та опцію зі списку. Ви можете встановити якість зображення, тривалість відеокліпів, звуку камери, стандартну назву та стандартний режим.

## Медіа-плеєр

За допомогою медіа-плеєра Ви можете переглядати, відтворювати і завантажувати файли, наприклад, зображення, звукові файли, відеокліпи та анімаційні зображення із різних видів джерел. Крім того, він дозволяє Вам дивитися сумісні потокові відеозаписи на сервері мережі (послуга мережі).

Натисніть **Меню** і виберіть *Megia* та *Megia-плеєр*. Виберіть *Вікр. Галерею*, *Закладки*, *Іти до адреси* або *Завантаж. megia*.

## Програмування телефону для послуги потокового вмісту

Ви можете отримати конфігураційні установки, необхідні для послуги потокового вмісту, як конфігураційне повідомлення від свого оператора мережі або постачальника послуг. Див. [Послуга конфігураційних установок](#) на стор. 18.

Щоб ввести ці установки вручну, див. [Конфігураційні установки](#) на стор. 112.

Натисніть **Меню** і виберіть *Megia*, *Megia-плеєр* та *Установ. потоку*.

- Виберіть *Конфігурація*. Відобразяться лише ті конфігурації, які підтримують послугу потокового вмісту. Виберіть постачальника послуг або *Стандартні* чи *Персонал. конфіг.* для послуги потокового вмісту. Ви

можете отримати установки потокового вмісту як конфігураційне повідомлення, див. [Послуга конфігураційних установок](#) на стор. 18. Щоб ввести ці конфігураційні установки вручну, див. [Конфігураційні установки](#) на стор. 112.

- Виберіть *Обліковий запис* і виберіть обліковий запис послуги потокового вмісту, який знаходиться в активних конфігураційних установках.

## Радіо

FM-радіоприймач використовує дріт навушників як антену. Щоб FM-радіоприймач працював належним чином, до пристрою необхідно приєднати сумісні навушники.



**Попередження:** Слухайте музику на помірному рівні гучності. Тривале прослуховування на високому рівні гучності може завдати шкоди Вашому слуху.

Якість радіопередачі залежить від покриття радіостанції в даній місцевості.

1. Щоб увімкнути радіо, натисніть **Меню** та виберіть *Megia* та *Pagio*.
2. Якщо радіостанції збережені, перейдіть до радіостанції, яку Ви бажаєте прослухати, або виберіть її порядковий номер від 1 до 9, натиснувши відповідну цифрову клавішу.  
Якщо використовуються сумісні навушники з кнопкою, натискайте цю кнопку, щоб перейти до потрібної збереженої радіостанції.
3. Щоб вимкнути радіо, натисніть **Опції** та виберіть *Вимкнути* або натисніть і утримуйте .

Під час прослуховування радіо кришку телефону можна закрити.



Як правило, під час прослуховування радіо можна зателефонувати або відповісти на вхідний дзвінок. Гучність радіо вимикається. Після закінчення дзвінка гучність радіо знову автоматично вмикається.

Коли програма надсилає або отримує дані через з'єднання (E)GPRS або HSCSD, це може завдавати перешкод радіотрансляції.

### Настройка радіостанцій

Коли радіо увімкнено, натисніть та утримуйте клавішу прокрутки вниз або вгору, щоб розпочати пошук радіостанцій. Коли буде знайдено якусь радіостанцію, пошук припиниться. Щоб зберегти цю радіостанцію, натисніть **Зберегти** або натисніть **Опції** та виберіть *Зберегти станцію*. Введіть назву станції та натисніть **Добре**. Виберіть місце, де Ви бажаєте зберегти цю радіостанцію.

### Користування гучномовцем



**Попередження:** Не тримайте пристрій поблизу вуха під час використання гучномовця, оскільки гучність може бути дуже високою.

Коли радіо увімкнено, натисніть **Опції** та виберіть *Гучномовець*, щоб слухати радіо через гучномовець. Не від'єднуйте навушники від телефону.

### Диктофон

Ви можете записувати розмову, звуки або активний дзвінок тривалістю до 3 хвилин. Ви також можете використати запис у якості тону дзвінка.

Диктофон неможливо використовувати під час дзвінка даних або активного з'єднання GPRS.

## Записування

1. Натисніть **Меню**, виберіть *Медіа* та *Диктофон*.
2. Щоб почати записування, виберіть *Записати*. Щоб почати запис дзвінка, натисніть **Опції** та виберіть *Записати*. Під час запису дзвінка тримайте телефон у звичайному положенні біля вуха. Усі сторони, що беруть участь у дзвінку, будуть чути тональний сигнал приблизно кожні 5 секунд.
3. Щоб припинити запис, натисніть **Стоп**. Запис зберігається в папці *Записи* у меню *Галерея*.

Щоб відкрити список збережених записів, виберіть *Список записів*.

Відкрийте папку *Записи* та запис, який Ви бажаєте прослухати.

Щоб прослухати останній запис, виберіть *Грати останній*.

Щоб надіслати останній запис як мультимедійне повідомлення або через ІФЧ з'єднання, виберіть *Надісл. останній*.

## ■ "Натисни і говори"



"Натисни і говори" (НІГ) – це двостороння радіопослуга, доступна у стільникових мережах GSM/GPRS (послуга мережі). Послуга

"Натисни і говори" дозволяє миттєво встановлювати голосовий зв'язок за допомогою клавіші "НІГ".

Ви можете використовувати "Натисни і говори", щоб вести розмову з однією особою або з групою людей, що мають сумісні пристрої. Коли дзвінок з'єднано, особа або група, якій телефонують, не зобов'язана відповідати на дзвінок. Окрім лічильників GPRS, телефон реєструє лише дзвінки "один на

один" у списках останніх дзвінків у меню *Архів гзвінків*. Учасники повинні підтверджувати отримання будь-яких запитів на встановлення зв'язку, коли це доречно, оскільки не існує інших способів підтвердження того, що одержувач отримав дзвінок.

Щоб перевірити наявність послуги та передплатити її, зверніться до свого оператора мережі або постачальника послуг. На послуги роумінгу можуть існувати більше обмежень, ніж на звичайні дзвінки.

Щоб мати змогу використовувати послугу "Натисни і говори", Ви повинні визначити потрібні установки послуги "Натисни і говори".

Під час з'єднання з послугою "Натисни і говори" Ви можете користуватися іншими функціями телефону. Стільникова послуга "Натисни і говори" не пов'язана з традиційним голосовим зв'язком, і тому багато послуг, доступних для традиційних голосових дзвінків (наприклад, скринька голосової пошти), недоступні для стільникового зв'язку "Натисни і говори".



## Відкривання меню "Натисни і говори"

Натисніть **Меню** і виберіть *Нат. і говори*.

- Щоб встановити або припинити з'єднання з послугою "Натисни і говори", виберіть *Увімкнути "НІГ"* або *Вимкнути "НІГ"*.
- Щоб переглянути отримані запити зворотного дзвінка, виберіть *Зворотні гзвінки*.
- Щоб переглянути список груп "Натисни і говори", виберіть *Список груп*.

- Щоб переглянути список контактів, до яких були додані адреси "Натисни і говори", виберіть *Список контактів*.
- Щоб додати до телефону нову групу "Натисни і говори", виберіть *Додати групу*.
- Щоб встановити установки "Натисни і говори" для використання, виберіть *Установки "НІГ"*.
- Щоб встановити необхідні установки для з'єднання "Натисни і говори", виберіть *Конфігураційні установки*.
- Щоб відкрити браузер та від'єднатися від порталу мережі "Натисни і говори", що надається постачальником послуг, виберіть *Послуги*.

## Встановлення та припинення з'єднання з сервером "Натисни і говори"

Щоб установити з'єднання з сервером "Натисни і говори", натисніть **Меню** і виберіть *Нат. і говори* та *Увімкнути "НІГ"*.  позначає встановлене з'єднання "Натисни і говори".  позначає, що сервер тимчасово недоступний. Телефон автоматично намагатиметься з'єднатися з сервером, поки Ви не припините з'єднання з послугою "Натисни і говори". Якщо в телефоні вже додано одну або кілька груп, Ви автоматично приєднуєтесь до активних груп (*Стандартна* або *Прослуховув.*), а в режимі очікування відображається назва стандартної групи.

Щоб від'єднатись від сервера "Натисни і говори", виберіть *Вимкнути "НІГ"*.

## Запити зворотних дзвінків

Якщо Ви намагаєтесь зробити дзвінок "один на один" і не отримуєте відповіді, Ви можете надіслати запит особі, щоб вона Вам передзвонила.

Коли хтось надсилає Вам запит зворотного дзвінка, то в режимі очікування відобразиться *Отримано запит на зворотний дзвінок*. Отримавши запит зворотного дзвінка від особи, що не входить до Вашого списку контактів, Ви можете зберегти її ім'я до списку своїх контактів.

### Надсилання запиту зворотного дзвінка

- Щоб надіслати запит зворотного дзвінка зі списку контактів у меню *Натисн. гля розм.*, виберіть *Список контактів*. Перейдіть до контакту, натисніть **Опції** і виберіть *Нагісл. звор. гзв.*
- Щоб надіслати запит зворотного дзвінка з меню *Контакти*, натисніть у режимі очікування клавішу прокрутки вниз і перейдіть до бажаного контакту. Натисніть **Деталі**, перейдіть до адреси "Натисни і говори", натисніть **Опції** та виберіть *Нагісл. звор. гзв.*
- Щоб надіслати запит зворотного дзвінка зі списку груп в меню *Натисн. гля розм.*, виберіть *Список груп* та перейдіть до бажаної групи. Натисніть **Опції**, виберіть *Активні учасники*, перейдіть до бажаного контакту, натисніть **Опції** і виберіть *Нагісл. звор. гзв.*
- Щоб надіслати запит зворотного дзвінка зі списку запитів зворотних дзвінків у меню *Натисн. гля розм.*, виберіть *Зворотні дзвінки*. Перейдіть до контакту, натисніть **Опції** і виберіть *Нагісл. звор. гзв.*

### Відповідь на запит зворотного дзвінка

1. Щоб відкрити папку *Зворотні дзвінки*, натисніть **Дивит**. Відобразиться список псевдонімів осіб, які надіслали Вам запит зворотного дзвінка.
2. Щоб зробити дзвінок "один на один", натисніть клавішу "НІГ".
3. Щоб надіслати запит зворотного дзвінка назад до відправника, натисніть **Опції** і виберіть *Нагісл. звор. дзв.*  
Щоб видалити запит, натисніть **Видал**.

### Збереження відправника, що надіслав запит зворотного дзвінка

1. Щоб відкрити папку *Зворотні дзвінки*, натисніть **Дивит**. Відобразиться список псевдонімів осіб, які надіслали Вам запит зворотного дзвінка.
2. Щоб переглянути адресу "Натисни і говори" відправника, натисніть **Опції** і виберіть *Див. адресу "НІГ"*.  
Щоб зберегти новий контакт або додати до контакту адресу "Натисни і говори", натисніть **Опції** та виберіть *Зберегти як* або *Дог. до контакту*.

### Здійснення і отримання дзвінка "Натисни і говори"

Виберіть, що телефон буде використовувати для виведення звуку під час зв'язку "Натисни і говори": гучномовець чи динамік. Коли вибрано динамік, Ви можете використовувати телефон як звичайно, тримаючи його біля вуха.



**Попередження:** Не тримайте пристрій поблизу вуха під час використання гучномовця, оскільки гучність може бути дуже високою.

Під час встановлення зв'язку з сервером "Натисни і говори", Ви можете здійснювати та отримувати групові дзвінки або дзвінки "один на один".

Дзвінки "один на один" - це дзвінки, які Ви робите лише одній особі, а не групі.

### **Здійснення дзвінка**

Щоб здійснити дзвінок до стандартної групи, натисніть клавішу "НІГ". Пролунає сигнал, який вкаже на те, що доступ надано, і телефон відобразить Ваш псевдонім або назву групи.

Щоб здійснити дзвінок до групи, що не є стандартною, виберіть у меню "Натисни і говори" *Список груп*, перейдіть до бажаної групи та натисніть клавішу "НІГ".

Натисніть клавішу "НІГ", тримайте її натиснутою під час розмови і тримайте телефон перед собою таким чином, щоб Вам було видно дисплей. Коли закінчите, відпустіть клавішу "НІГ". Розмовляти дозволяється по принципу "Перший прибув, перший отримав". Коли хтось припинить розмовляти, зможе розмовляти особа, що першою натиснула клавішу "НІГ".

### **Здійснення дзвінка "один на один"**

- Щоб розпочати дзвінок "один на один" зі списку контактів, до яких Ви додали адресу "Натисни і говори", отриману від постачальника послуг, виберіть *Список контактів*. Перейдіть до контакту і натисніть клавішу "НІГ".

Ви також можете вибрати контакт зі списку *Контакти*.

- Щоб розпочати дзвінок "один на один" зі списку груп "Натисни і говори", виберіть *Список груп* та перейдіть до бажаної групи. Натисніть *Опції*,

виберіть *Активні учасники*, перейдіть до бажаного контакту та натисніть клавішу "НІГ".

- Щоб розпочати дзвінок "один на один" зі списку отриманих запитів зворотних дзвінків, виберіть *Зворотні дзвінки*. Перейдіть до потрібного псевдоніму і натисніть клавішу "НІГ".

### **Отримання групового дзвінка або дзвінка "один на один"**

Якщо Ви отримаєте вхідний груповий дзвінок або дзвінок "один на один", пролунає короткий тональний сигнал. Після отримання дзвінка відобразиться назва групи і псевдонім того, хто телефонує. При отриманні дзвінка "один на один" від особи, інформацію про яку збережено у меню *Контакти*, відобразиться збережене ім'я, якщо його вдасться розпізнати; в іншому випадку відобразиться лише псевдонім того, хто телефонує.

Якщо Ви настроїли телефон спочатку сповіщати про дзвінки "один на один", Ви можете прийняти або відхилити вхідний дзвінок "один на один".

Якщо Ви натиснете клавішу "НІГ", щоб спробувати відповісти іншій групі, поки розмовляє інший учасник, Ви почуєте тон черги, а на дисплеї відобразатиметься *Черга*, поки Ви натискатимете клавішу "НІГ". Натисніть і тримайте клавішу "НІГ", зачекайте, поки інша особа закінчить, після чого Ви зможете говорити самі.

### **Додавання контакту "один на один"**

Ви можете зберегти імена осіб, до яких Ви часто здійснюєте дзвінки "один на один".



- Щоб додати адресу "Натисни і говори" до імені у списку *Контакти*:  
Натисніть у режимі очікування клавішу прокрутки вниз, перейдіть до бажаного контакту і натисніть **Деталі**. Натисніть **Опції** та виберіть *Догати деталі* та *Адреса "НІГ"*.
- Щоб додати контакт до списку "Натисни і говори":  
Щоб додати контакт "Натисни і говори", відкрийте меню "Натисни і говори" і виберіть *Список контактів*. Натисніть **Опції** та виберіть *Догати контакт*.
- Щоб додати контакт до списку групи:  
З'єднавшись з послугою "Натисни і говори", виберіть *Список груп*, перейдіть до бажаного контакту і натисніть **Опції**. Виберіть *Активні учасники*, перейдіть до учасника, контактну інформацію якого Ви бажаєте зберегти, натисніть **Опції**. Виберіть *Зберегти як*, щоб додати новий контакт або *Дог. до контакту*, щоб додати адресу "Натисни і говори" до імені у меню *Контакти*.

## Створення та настройка груп

Коли Ви телефонуєте групі, усі учасники груп чують дзвінок одночасно.

Кожен учасник групи ідентифікується псевдонімом, який відображається як ідентифікатор абонента. Члени групи можуть вибрати псевдоніми для себе у кожній групі.

Групи реєструються з адресою URL. Один користувач реєструє адресу групи в мережі, приєднавшись до сеансу групи першого разу.

Існує три типи груп "Натисни і говори":

- Надані групи – це групи, приєднуватися до яких можуть лише певні учасники, що отримали дозвіл на це від постачальника послуг.
- Спеціальні групи – це групи, що можуть створюватися користувачами. Ви можете створити власну групу і запросити учасників до цієї групи.
- Спеціальні надані групи – це групи, які Ви можете створити з учасників наданої групи. Наприклад, бізнес може мати закриту групу та окремі групи, створені для певних функцій бізнесу.

### Додавання групи

1. Натисніть **Меню** і виберіть *Нат. і говори, Догоди групу та Зі вказівками*.
2. Щоб встановити рівень захисту для групи, виберіть *Вікрита група* або *Захищена група*.

Якщо Ви вибираєте *Захищена група*, телефон автоматично створюватиме зашифровану частину адреси групи, яку учасники не зможуть переглянути при отриманні запрошення до групи. Нових учасників до захищеної групи може запрошувати лише особа, що створила цю групу.

3. Введіть назву для групи та натисніть **Добре**.
4. Виберіть статус групи: *Стандартна, Прослуховув.* або *Неактивна*. Телефон відобразить, що групу збережено та її статус. *Стандартна* та *Прослуховув.* є активними групами. Коли Ви натискаєте клавішу "НІГ" для здійснення дзвінка, буде зроблено дзвінок до стандартної групи, якщо тільки Ви не перейдете до іншої групи або контакту.

- Щоб надіслати запрошення до групи, натисніть **Так**, коли телефон запитає надсилання запрошення. Ви можете надіслати запрошення у текстовому повідомленні або через інфрачервоний зв'язок.

Учасники, яких Ви запрошуєте до відкритих груп, можуть також запрошувати до групи інших учасників.

### Отримання запрошення

- При отриманні запрошення до групи в текстовому повідомленні відображається *Отримано запрош. до групи*.
- Щоб переглянути псевдонім особи, що надіслала запрошення, і адресу групи, якщо це захищена група, натисніть **Дивит**.
- Щоб додати групу до свого телефону, натисніть **Зберегти**, а щоб встановити статус групи, виберіть *Стандартна*, *Прослуховув* або *Неактивна*.

Щоб відхилити запрошення, натисніть **Вийти** та **Так** або натисніть **Дивит**, **Скасув**. і **Так**.

### Установки "Натисни і говори"

Існує два види установок "Натисни і говори": установки для використання та для з'єднання з сервером.

Ви можете отримати установки для з'єднання з сервером як конфігураційне повідомлення від Вашого оператора мережі або постачальника послуг, див. [Послуга конфігураційних установок](#) на стор. 18. Щоб ввести ці установки вручну, див. [Конфігураційні установки](#) на стор. 112.

Щоб отримати доступ до установок для з'єднання з сервером, натисніть **Меню** та виберіть *Нат. і говори* та *Конфігураційні установки*. Виберіть з наступного:

- *Конфігурація*. Відобразяться лише конфігурації, які підтримують послугу "Натисни і говори". Виберіть постачальника послуг або *Стандартні* чи *Персонал. конфіг.* для послуги "Натисни і говори". Ви можете отримати ці установки "Натисни і говори" як конфігураційне повідомлення, див. [Послуга конфігураційних установок](#) на стор. 18. Щоб ввести ці конфігураційні установки вручну, див. [Конфігураційні установки](#) на стор. 112.
- *Обліковий запис* і виберіть обліковий запис послуги "Натисни і говори", який знаходиться в активних конфігураційних установках.
- Виберіть один за одним, щоб встановити наступне: *Ім'я користувача "НІГ"*, *Стандартний псевдонім*, *Пароль "натисни і говори"*, *Домен* та *Адреса сервера*.

Щоб отримати доступ до установок "Натисни і говори", натисніть **Меню** і виберіть *Нат. і говори* та *Установки "НІГ"*. Виберіть з наступного:

- *Дзвінки "1 на 1"* та *Увімкнути*, щоб телефон дозволяв отримання вхідних дзвінків "один на один". Якщо Ви виберете *Вимкнути*, Ви зможете здійснювати дзвінки "один на один", але не отримувати їх. Постачальник послуг може запропонувати деякі послуги, що перекривають ці установки. *Дзвінки "1 на 1"* та *Оповіщати*, щоб телефон спочатку повідомляв Вас про вхідні дзвінки "один на один" за допомогою звукового сигналу.

- *Групи прослуховування* та *Увімкнути*, щоб активувати групи прослуховування.
- *Статус "НІГ" при запуску* та *Так*, щоб телефон при вмиканні автоматично з'єднався з послугою "Натисни і говори".
- *Нагсилати мою адресу "НІГ"* та *Ні*, щоб сховати свою адресу "Натисни і говори" від групових дзвінків та дзвінків "один на один".

## ■ Організатор



### Будильник

Будильник працюватиме, якщо Ви закриєте його кришку і навіть якщо Ви вимкнете телефон, якщо на це вистачить заряду акумулятора.

Натисніть **Меню**, виберіть *Організатор* та *Будильник*.

- Виберіть *Час сигналу* і якщо час сигналу ще не встановлено, введіть час сигналу та натисніть **Добре**. У іншому разі, щоб змінити час сигналу, натисніть *Увімкнути*.
- Виберіть *Сигнал з повтором* та *Дні повторень*. Визначте дні, по котрим Ви бажаєте повторення сигналу, і натисніть **Готово**.
- Виберіть *Тон сигналу*, щоб встановити тон сигналу.

Щоб вибрати у якості тону сигналу радіо, приєднайте навушники до свого телефону. У якості тону сигналу буде використовуватися станція, яку Ви слухали останньою. Звук радіо буде відтворюватися через гучномовець

навіть у випадку, якщо приєднано навушники. Якщо навушники від'єднати, то замість радіопередачі лунатиме тональний сигнал.

### **Коли запрограмований час увімкнення сигналу виходить**

Якщо запрограмований час сигналу настає тоді, коли пристрій вимкнено, він самостійно вмикається і з нього починає лунати сигнал. Якщо натиснути **Стоп**, пристрій запитає, чи бажаєте Ви увімкнути функцію дзвінків. Натисніть **Ні**, щоб вимкнути пристрій, або **Так**, щоб телефонувати та отримувати дзвінки. Не натискайте **Так** у випадку, коли бездротовий телефон може стати джерелом перешкод або небезпеки.

Коли надійшов час сигналу при увімкненому телефоні, то із телефону пролунає тональний сигнал і заблимає *Будильник!* та відобразиться поточний час. Щоб вимкнути будильник, натисніть **Стоп**. Щоб відкласти сигнал будильника на 10 хвилин, натисніть **Потім** або будь-яку клавішу, за винятком **Стоп**.

Якщо кришку телефону закрито, натисніть будь-яку клавішу гучності, щоб відкласти сигнал будильника.

### **Календар**



Ви можете відслідковувати зустрічі, ради, дні народження, річниці та інші події та встановити календарний сигнал для нагадування.

Натисніть **Меню**, виберіть *Організатор* та *Календар*. Перейдіть до потрібного дня. Поточний день виділено в рамочку навколо нього. Якщо до цього дня призначені якісь нотатки, його виділено жирним шрифтом.

- Натиснувши **Дивит.**, Ви зможете переглянути нотатки дня.

- Щоб переглянути окрему нотатку, перейдіть до неї та натисніть **Дивит.** Перегляд нотатки дозволяє побачити деталі вибраної нотатки. За допомогою клавіші прокрутки можна пересуватись по нотатці. Якщо для нотатки запрограмований звуковий сигнал, то відобразиться індикатор .
- Натисніть **Опції**, і Ви зможете вибрати відповідні опції, щоб зробити нотатку, надіслати нотатку через порт інфрачервоного зв'язку, як нотатку безпосередньо у календар іншого сумісного телефону, або як текстове чи мультимедійне повідомлення.  
*Установки*, щоб запрограмувати, наприклад, дату, час, формат дати та часу або перший день тижня. В опції *Автовидалення* можна запрограмувати телефон таким чином, щоб він видаляв старі нотатки автоматично після певного часу. Однак повторювані нотатки на зразок днів народження не видалятимуться.
- Натиснувши **Опції**, Ви можете вибрати *Оглянь тижня*, щоб переглянути тиждень. Існують також опції, які дозволяють зробити нотатку, відкрити список справ, видалити усі нотатки з календаря або вибрати установки.

### Сигнал нотатки

Звучить тональний сигнал і відображається нотатка. Коли на дисплеї відображається нотатка про дзвінок , Ви можете зателефонувати за відображеним номером, натиснувши клавішу дзвінка .

- Щоб припинити звуковий сигнал та переглянути нотатку, натисніть **Дивит.** Натисніть **Потім**, щоб повернути телефон в режим очікування.

- Щоб вимкнути сигнал і не дивитися нотатку, натисніть **Вийти**.

Якщо кришку телефону закрито, натисніть будь-яку клавішу гучності, щоб вимкнути звуковий сигнал нотатки.

## Список справ

Ви можете зберегти нотатку для завдання, вибрати рівень пріоритетності для нотатки та позначити завдання як виконане, коли Ви його завершили. Можна відсортувати нотатки за пріоритетністю або за датою.

Натисніть **Меню**, виберіть *Організатор* та *Список справ*.

Щоб додати нову нотатку до порожнього списку завдань, натисніть **Дод. нот.**, а якщо у списку вже є збережені нотатки, натисніть **Опції** і виберіть *Догати*.

Введіть нотатку та натисніть **Зберегти**. Виберіть пріоритет для нотатки.

Телефон автоматично встановлює для нотатки кінцевий строк виконання без звукового сигналу. Щоб змінити строк, перегляньте нотатку та виберіть опцію для встановлення кінцевого строку.

## Нотатки

Ви можете писати і надсилати нотатки на сумісні пристрої через інфрачервоний зв'язок, текстові повідомлення або мультимедійні повідомлення.

Щоб відкрити *Нотатки*, натисніть **Меню** та виберіть *Організатор* та *Нотатки*.

Щоб додати нотатку, коли список нотаток порожній, натисніть **Додати**. У



іншому разі натисніть **Опції** та виберіть *Зробити нотатку*. Введіть нотатку та натисніть **Зберегти**.

- Щоб переглянути нотатку, перейдіть до неї та натисніть **Дивит**.  
Щоб відредагувати нотатку, натисніть **Редагув**. Під час редагування нотатки, натисніть **Опції** і Ви зможете вибрати, наприклад, додати дату та час до нотатки. Виберіть *Закрити*, щоб вийти з текстового редактора, не зберігаючи змін.
- Натисніть **Опції**, і Ви зможете, наприклад, надіслати нотатку на сумісний пристрій через інфрачервоне з'єднання або у текстовому чи мультимедійному повідомленні. Якщо нотатка задовга, щоб її можна було надіслати як текстове повідомлення, телефон попросить видалити з неї необхідну кількість знаків.

## Синхронізація

Синхронізація дозволяє зберігати календар та дані в контактах на віддаленому Інтернет-сервері або на сумісному ПК (послуга мережі). Якщо Ви зберегли дані на віддаленому Інтернет-сервері, Ви можете синхронізувати свій телефон, почавши синхронізацію з нього. Синхронізація з віддаленим сервером є послугою мережі. Ви можете синхронізувати дані у контактах телефону та календарі, щоб вони відповідали даним на сумісному ПК, почавши синхронізацію з ПК. Контактні дані на Вашій SIM-картці не будуть синхронізовані.

Відповідь на вхідний дзвінок під час синхронізації завершить синхронізацію і Вам знадобиться запустити її знов.

## Синхронізація з телефону

Перед синхронізацією з Вашого телефону можливо Вам буде необхідно зробити наступне:

- Передплатіть послугу синхронізації. За більш докладною інформацією про наявність установок послуги синхронізації зверніться до свого оператора мережі або постачальника послуг.
- Отримайте установки синхронізації в свого оператора мережі або постачальника послуг, див. [Установки для синхронізації](#) на стор. 138.

Щоб почати синхронізацію зі свого телефону:

1. Виберіть конфігураційні установки, потрібні для даної синхронізації. Див. [Установки для синхронізації](#) на стор. 138.
2. Натисніть **Меню**, виберіть *Організатор, Синхронізація, Синхронізація сервера*, та *Дані для синхронізації*. Позначте дані, які потрібно синхронізувати.
3. Натисніть **Меню** і виберіть *Організатор, Синхронізація, Синхронізація сервера*, та *Синхронізувати*. Позначені дані активного профілю будуть синхронізовані після підтвердження.

Перша синхронізація або синхронізація після переривання може зайняти до 30 хвилин, якщо контакти або календар заповнені.

## Установки для синхронізації

Ви можете отримати конфігураційні установки, необхідні для синхронізації, як конфігураційне повідомлення від свого оператора мережі або

постачальника послуг. Щоб керувати усіма конфігураційними установками, див. [Конфігураційні установки](#) на стор. 112.

1. Натисніть **Меню**, виберіть *Організатор* та *Синхронізація*.
2. Виберіть *Синхронізація сервера* та *Установки синхронізації*.
  - Виберіть *Конфігурація*. Відобразяться лише ті конфігурації, які підтримують синхронізацію. Виберіть постачальника послуг або *Стандартні* чи *Персонал. конфіг.* для синхронізації. Ви можете отримати установки синхронізації як конфігураційне повідомлення, див. [Послуга конфігураційних установок](#) на стор. 18. Щоб ввести ці конфігураційні установки вручну, див. [Конфігураційні установки](#) на стор. 112.  
  
Виберіть *Обліковий запис* і виберіть обліковий запис послуги синхронізації, який знаходиться в активних конфігураційних установках.
3. Виберіть *Установки синхронізації з ПК*, щоб ввести установки для синхронізації, ініційованої сервером. Виберіть, щоб встановити *Ім'я користувача* та *Пароль*.

Ім'я користувача та пароль у телефоні та на ПК повинні бути однаковими.

### **Синхронізація з сумісного ПК**

Щоб синхронізувати контакти та календар з ПК, скористайтесь інфрачервоним з'єднанням або кабелем передачі даних. Вам також необхідно встановити на своєму ПК програмне забезпечення PC Suite, див.

[З'єднання з ПК](#) на стор. 162. Почніть синхронізацію з ПК за допомогою програмного забезпечення PC Suite.

## Гаманець

У меню *Гаманець* Ви можете зберігати особисту інформацію на зразок номерів кредитних карток, імен користувачів та паролів. Ви легко можете завантажити дані та автоматично заповнити поля даних під час здійснення покупок в Інтернеті.

Дані, збережені в гаманці, захищаються кодом гаманця, який Ви визначаєте під час першого користування гаманцем. В пункті *Створіть код гаманця:* введіть код та натисніть **Добре**. В пункті *Перевірте код гаманця:* введіть код знов і натисніть **Добре**.

Щоб видалити весь вміст гаманця, а також код гаманця, введіть **\*#7370925538#** (\*#res wallet# літерами) в режимі очікування. Вам також знадобиться код захисту телефону.

Щоб додати або відредагувати вміст гаманця, увійти до меню гаманця. Щоб користуватися вмістом гаманця в мобільній послугі, увійдіть в гаманець через браузер, див. [Послуги](#) на стор. 149.

## Доступ до меню гаманця

Щоб відкрити меню гаманця, натисніть **Меню**, виберіть *Організатор* і *Гаманець*. Введіть код гаманця та натисніть **Добре**. Виберіть з наступного:

- *Режими гаман.*, щоб створити комбінації карток для різних послуг. Ви можете вибрати необхідний режим гаманця, коли послуга вимагає від Вас заповнити багато елементів даних.
- *Картки*, щоб зберегти персональну інформацію про картки.
- *Квитки*, щоб зберегти повідомлення про електронні квитки, які Ви придбали. Щоб переглянути квитки, натисніть **Опції** і виберіть *Перегляд*.
- *Квитанції*, щоб зберегти чеки від покупок.
- *Особисті нотатки*, щоб зберегти особисту інформацію, яку потрібно тримати захищеною PIN-кодом гаманця.
- *Установки*, щоб змінити код гаманця і встановити код RFID (radio frequency identification – радіочастотна ідентифікація).

## Збереження інформації про картку

1. Увійдіть до гаманця і виберіть *Картки* та тип картки, інформацію про яку Ви зберігаєте.
2. Якщо ніякої картки не додано, натисніть **Дод.нов.** В іншому випадку натисніть **Опції** та виберіть *Додати нову*. Заповніть інформаційні поля.

Якщо Ваш постачальник послуг підтримує послуги "по повітрю", Ви можете отримати інформацію про картку на свій телефон. В оповіщенні буде повідомлено, до якої категорії належить картка. Збережіть або видаліть отриману картку. Ви можете переглядати та перейменовувати картку, але не

можете редагувати її. Щоб дізнатися про доступність отримання інформації про картку "по повітрю", зверніться до емітента картки або постачальника послуг.

## Особисті нотатки

Ви можете додавати особисті нотатки для збереження номерів рахунків, кодів та іншої інформації.

Відкрийте гаманець та виберіть *Особисті нотатки*.

- Щоб створити особисту нотатку, якщо ще не було додано жодної нотатки, натисніть **Дод.нов.**; в іншому разі натисніть **Опції** та виберіть *Додати нову*.
- Щоб переглянути нотатку, перейдіть до потрібної нотатки і натисніть **Дивит.**
- Щоб відредагувати зображену нотатку, натисніть **Опції** та виберіть **Редагув.**

Під час перегляду нотатки, натисніть **Опції**. Виберіть *Вигалити*, щоб видалити нотатку, *Нагісл. як текст*, щоб скопіювати нотатку як текстове повідомлення та *Копіюв. го кален.*, щоб скопіювати нотатку у календар як пам'ятку. *Використ. геталі*, щоб взяти номер, адресу електронної пошти або веб-адресу з повідомлення.

## Створення режиму гаманця

Коли Ви зберегли персональні дані картки, можна комбінувати їх у режим гаманця. Режимом можна користуватися для завантаження даних з різних карток під час використання браузера.

1. Відкрийте гаманець та виберіть *Режиму гаман.*
2. Щоб створити новий режим гаманця, якщо ще не було додано жодного, натисніть **Дод.нов.**; в іншому разі натисніть **Опції** та виберіть *Догати нову.*
3. Виберіть потрібну інформацію одну за одною з карток гаманця та коли відобразиться *Назва режиму гаманця:*, введіть назву нового режиму.

### Установки гаманця

Відкрийте гаманець та виберіть *Установки*. Виберіть *Змінити код*, щоб змінити код гаманця, або *RFID*, щоб встановити код RFID.

### Калькулятор

Натисніть **Меню**, виберіть *Організатор* та *Калькулятор*.

Коли відобразиться "0", введіть перше число розрахунку. Натисніть **#**, щоб ввести знак десяткового дробу. Крім того, натискайте кілька разів поспіль **\*** **+** для виконання додавання, віднімання, множення та ділення.

Для отримання результату натисніть **Дорівн.**



**Увага:** Цей калькулятор має обмежену точність і розроблений для виконання простих розрахунків.

Щоб почати нове обчислення, спочатку натисніть та утримуйте **Очист.**

### Конвертування валют

Натисніть **Меню**, виберіть *Організатор* та *Калькулятор*. Щоб зберегти курс обміну, натисніть **Опції** та виберіть *Курс обміну*. Виберіть будь-яку з

відображених опцій, введіть курс обміну та натисніть **Добре**. Цей курс обміну залишатиметься в пам'яті телефону, поки Ви не замініте його іншим. Введіть суму валюти, яку необхідно конвертувати, натисніть **Опції** та виберіть **В місцеву** або **В іноземну**.

Ви також можете конвертувати валюту в режимі очікування.





**Увага:** Коли Ви змінюєте базову валюту, Ви повинні ввести нові курси обміну, оскільки усі попередньо введені курси набувають нульових значень.

## Секундомір

Ви можете вимірювати час, робити проміжні виміри часу або часів кола за допомогою секундоміра. Під час вимірювання часу можна також користуватися іншими функціями телефону. Щоб запрограмувати відлік часу в фоновому режимі, натисніть .

Використання секундоміра або його робота в фоновому режимі під час використання інших функцій збільшує споживання енергії акумулятора і скорочує термін його служби.

Натисніть **Меню**, виберіть **Організатор** та **Секундомір**.

- Щоб зафіксувати проміжні виміри, виберіть **Розділено**. Щоб почати відлік часу, натисніть **Старт**. Натискайте **Розділ** кожного разу, коли Ви бажаєте виміряти проміжний час. Щоб завершити відлік часу, натисніть **Стоп**. Щоб запрограмувати відлік часу в фоновому режимі, натисніть .
- Щоб зафіксувати часи кола, виберіть **Час кола**. Щоб запрограмувати відлік часу в фоновому режимі, натисніть .



- Щоб переглянути показники секундоміра, що працює в фоновому режимі, виберіть *Продовжити*.
- Щоб переглянути останній вимірний час, якщо показники секундоміра не обнулені, виберіть *Показ. останній*.
- Щоб переглянути або видалити збережені виміри, виберіть *Перегляг* або *Видалити виміри*.

## Таймер зворотного відліку

Ви можете встановити таймер на вимір зворотного відліку.

Натисніть **Меню**, виберіть *Організатор* та *Таймер зворотнього відліку*.

Щоб встановити час, введіть час увімкнення сигналу в годинах, хвилинах та секундах і натисніть **Добре**. Якщо потрібно, Ви можете ввести нотатку, яка відобразатиметься по закінченню часу. Натисніть **Старт**, щоб запустити таймер зворотного відліку.

Щоб змінити час зворотного відліку, виберіть *Змінити час*, або щоб зупинити таймер, виберіть *Зупинити таймер*.



**Порада:** Щоб запустити таймер зворотного відліку або змінити час у режимі очікування, введіть час у годинах, хвилинах та секундах, натисніть **Опції** та виберіть *Таймер зв. відл.* Якщо час вірний, натисніть **Старт**.

Якщо встановлений час сигналу настане тоді, коли телефон перебуває в режимі очікування, пролунає звуковий сигнал, а на дисплеї почне блимати нотатка або текст *Час зворотного відліку вийшов*. Щоб вимкнути сигнал,

натисніть будь-яку клавішу. Якщо не натискати жодної клавіші, за 30 секунд сигнал автоматично припиняється. Щоб припинити сигнал та видалити текстову нотатку, натисніть **Вийти**. Щоб знов запустити таймер зворотного відліку, натисніть **Перезап**.

Якщо кришку телефону закрито, натисніть будь-яку клавішу гучності, щоб вимкнути звуковий сигнал.

## ■ Програми



У папках *Ігри* та *Колекція* Ви можете використовувати встановлені в телефоні ігри Java та керувати ними.

## Ігри

Натисніть **Меню** і виберіть *Програми* та *Ігри*.

- Щоб вибрати та відкрити гру, перейдіть до цієї гри та натисніть **Відкрити** або клавішу дзвінка . Для опцій натисніть **Опції**, а також див. **Опції, наявні для програм** на стор. 147.
- Натисніть **Опції** і щоб завантажити гру до телефону, виберіть *Завантаження* та *Ігрові завантаж*. Вам необхідно мати конфігураційні установки встановленими для браузера на Вашому телефоні, щоб використовувати завантаження. Див. **Конфігураційні установки** на стор. 112.

Щоб запрограмувати звуки, підсвітку і струси для ігор, виберіть *Установки прогр*.

Деякі ігри виснажують акумулятор телефону швидше (і Вам може знадобитися приєднати телефон до зарядного пристрою).

## Колекція

Натисніть **Меню** і виберіть *Програми* та *Колекція*.

- Щоб вибрати та відкрити програму, перейдіть до цієї програми та натисніть **Відкрити** або клавішу дзвінка . Для опцій натисніть **Опції**, а також див. *Опції, наявні для програм* на стор. 147.
- Натисніть **Опції** і щоб завантажити програму до телефону, виберіть *Завантаження* та *Прогр. завантаж.* Вам необхідно мати конфігураційні установки встановленими для браузера на Вашому телефоні, щоб використовувати завантаження. Див. *Конфігураційні установки* на стор. 112.

Щоб запрограмувати звуки, підсвітку і струси для програми, виберіть *Установки прогр.*

Деякі програми виснажують акумулятор телефону швидше (і Вам може знадобитися приєднати телефон до зарядного пристрою).

## Опції, наявні для програм

- *Видалити*, щоб видалити програму або комплект програм з телефону.
- *Деталі*, щоб отримати додаткову інформацію про програму.
- *Оновити версію*, щоб переконатися, що нова версія програми наявна для завантаження з сервера (послуга мережі).

- *Web-сторінка*, щоб отримати додаткову інформацію або дані для програми з Інтернет-сторінки. Ця функція має підтримуватись мережею. Вона відображається лише у випадку, якщо Інтернет-адреса постачається разом із програмою.
- *Доступ до прогр.*, щоб контролювати доступ програми до функцій, які можуть вимагати Вашого підтвердження перед використанням, наприклад, доступ до мережі.

### Завантаження гри або програми

Ваш телефон підтримує програми Java J2ME™. Наприклад, якщо телефон не підтримує програму, то під час завантаження перевіряється сумісність і завантаження переривається.



**Важливо:** Встановлюйте програми лише з джерел, які забезпечують належний захист від шкідливого програмного забезпечення.

Нові програми Java можна завантажити різними шляхами:

- Натисніть **Меню** і виберіть *Програми*. Натисніть **Опції** та виберіть *Завантаження та ігрові завантаж.* або *Прогр. завантаж.*

Відображається список наявних закладок. Виберіть *Ще закладки*, щоб відкрити список закладок в меню *Послуги*, див. *Закладки* на стор. 154.

Виберіть відповідну закладку, щоб встановити з'єднання з потрібним сайтом.

Щоб отримати інформацію стосовно наявності різноманітних послуг, цін та тарифів, зверніться до свого оператора мережі або постачальника послуг.

- Натисніть **Меню**, виберіть *Послуги* та *Завантаж. посил.* Див. [Завантаження](#) на стор. 155.

У Вашому пристрої можуть бути деякі закладки, завантажені з сайтів, не пов'язаних з Nokia. Nokia не надає жодної гарантії або схвалення цих Web-сайтів. Якщо Ви захочете відвідати їх, Ви повинні бути так само обачними щодо їх безпеки або вмісту, як і з будь-яким іншим Інтернет-сайтом.

## ■ Послуги



Браузер Вашого телефону дозволяє отримати доступ до різноманітних послуг. Цими послугами, наприклад, можуть бути прогнози погоди, новини, розклад руху літаків або фінансова інформація.

Перевірте наявність цих послуг, цін та тарифів у свого оператора мережі або постачальника, послугами якого Ви бажаєте скористатись. Ваш постачальник послуг також надасть Вам інструкції щодо використання послуг.

За допомогою браузера телефону Ви можете переглядати сторінки серверів, на яких використовується мова WML (мова розмітки сторінок для бездротових додатків) або XHTML (розширена мова гіпертекстової розмітки). Вигляд сторінок може відрізнятися через обмежений розмір дисплея телефону. Можливо, Ви не зможете переглянути усі деталі на сторінці.

### Основна інформація про доступ та використання послуг

1. Збережіть конфігураційні установки, потрібні для отримання доступу до певної послуги, якою Ви бажаєте скористатися.
2. Встановіть зв'язок з даним сервером.

3. Починайте продивлятися сторінки сервера.
4. Коли Ви закінчите продивлятися сторінки, припиніть з'єднання з сервером.

## Настройка браузера

Ви можете отримати конфігураційні установки, необхідні для роботи браузера, як конфігураційне повідомлення від свого оператора мережі або постачальника послуг, які надають послугу, якою Ви бажаєте скористатися. Див. [Послуга конфігураційних установок](#) на стор. 18.

Щоб керувати усіма конфігураційними установками, див. [Конфігураційні установки](#) на стор. 112.

## Приєднання до послуги

Спочатку переконайтеся, що належні конфігураційні установки послуги, якою Ви бажаєте скористатись, активовано.

- Натисніть **Меню** і виберіть *Послуги, Установки* та *Конфігураційні установки*.
- Виберіть *Конфігурація*. Відобразяться лише ті конфігурації, які підтримують послугу браузера. Виберіть постачальника послуг або *Стандартні* чи *Персонал. конфіг.* для послуги браузера. Ви можете отримати установки для роботи браузера як конфігураційне повідомлення, див. [Послуга конфігураційних установок](#) на стор. 18.

Щоб ввести ці конфігураційні установки вручну, див. [Конфігураційні установки](#) на стор. 112.



Виберіть *Обліковий запис* і виберіть обліковий запис послуги браузера, який знаходиться в активних конфігураційних установках.

- *Відобразити вікно терміналу* і виберіть *Так*, щоб зробити ручну аутентифікацію користувача для з'єднань внутрішньої мережі.

По-друге, з'єднайтеся з сервером, наприклад, натисніть **Меню** і виберіть *Послуги* та *Дім* або у режимі очікування натисніть і утримуйте .



## Перегляд сторінок

Встановивши з'єднання з сервером, Ви можете почати переглядати його сторінки. Під час роботи з різними послугами функції клавіш телефону можуть змінюватися. Слідкуйте за вказівками на дисплеї. Для отримання детальнішої інформації зверніться до свого постачальника послуг.

Якщо GPRS вибрано як носія даних, позначка  відображається у верхньому лівому куті дисплея під час роботи браузера. Якщо Ви отримуєте дзвінок або текстове повідомлення чи телефонуйте під час з'єднання (E)GPRS, у верхньому правому куті дисплея з'являється індикатор , який вказує на те, що з'єднання (E)GPRS тимчасово припинено (на утриманні). Після дзвінка телефон намагатиметься знов встановити з'єднання (E)GPRS.

## Перегляд сторінок за допомогою клавіш

- Використовуйте всі клавіші прокрутки, щоб переглядати сторінки.

- Щоб вибрати виділений елемент, натисніть клавішу дзвінка , або натисніть **Вибрати**, щоб відкрити посилання.
- Щоб вводити літери і цифри в текстовому редакторі, натискайте клавіші  - QWERTY. Щоб ввести спеціальні символи, натисніть \*+.

## Опції під час перегляду сторінок

Натисніть **Опції**, щоб відобразити опції, перераховані нижче. Постачальник послуг також може запропонувати інші опції.

- *Вик. інф. гаманця*, щоб використати інформацію картки гаманця з програми *Гаманець*, якщо сторінка сервера підтримує гаманець. Див. [Гаманець](#) на стор. 140.
- *Ярлики*, щоб відкрити новий список опцій, характерних для сторінки.
- *Дім*, щоб повернутися на домашню сторінку постачальника послуг.
- *Догати заклад.*, щоб зберегти сторінку як закладку.
- *Закладки*. Див. [Закладки](#) на стор. 154.
- *Завантаж. посил.*, щоб відобразити список закладок для завантаження.
- *Інші опції*, щоб відобразити список інших опцій, наприклад, опцій для гаманця та деяких опцій захисту.
- *Перезавантаж.*, щоб перезавантажити та оновити поточну сторінку.
- *Вийти*. Див. [Вихід з браузера](#) на стор. 153.



## Безпосередній дзвінок

Браузер підтримує функції, доступ до яких можна отримати під час перегляду сторінок. Ви можете зробити голосовий дзвінок, надіслати тони DTMF під час голосового дзвінка, а також зберегти в контактах ім'я та номер телефону зі сторінки.

## Вихід з браузера

Щоб припинити перегляд сторінок та розірвати з'єднання, натисніть **Опції** та виберіть *Вийти*. Коли на дисплеї з'явиться текст *Вийти з браузера?*, натисніть **Так**.

Як альтернатива, двічі натисніть  або натисніть та потримайте .

## Установки перегляду в браузері

Натисніть під час сеансу браузера **Опції** і виберіть *Інші опції* і *Установ. перегл.* або натисніть в режимі очікування **Меню** і виберіть *Послуги, Установки* і *Установки перегляду*. Виберіть

- *Перенесення тексту* і *Увімкнути*, щоб текст переносився на наступний рядок. Виберіть *Вимкнути*, щоб текст скорочувався.
- *Розмір шрифту* і виберіть *Дуже малий шр.*, *Малий* або *Середній*.
- *Показувати малюнки* і виберіть *Ні*, якщо Ви не бажаєте, щоб на сторінках відображалися малюнки. Це дозволяє збільшити швидкість перегляду сторінок, які містять велику кількість зображень.

- *Сигнали* і виберіть *Сигнал про незахищене з'єдн.* і *Так*, щоб телефон подавав сигнал, якщо під час сеансу браузера захищене з'єднання змінюється на незахищене. Виберіть *Сигнал про незахищені елементи* і *Так*, щоб телефон подавав сигнал у випадку, коли захищена сторінка містить незахищений елемент.
- *Кодування символів* і *Кодування вмісту*, щоб вибрати кодування для вмісту сторінки браузера.  
Виберіть *Веб-адресу Unicode (UTF-8)* і *Увімкнути*, якщо Ви бажаєте, щоб телефон надсилав URL у кодуванні UTF-8.

## Закладки

Можна зберігати адреси сторінок як закладки в пам'яті телефону.

1. Під час перегляду сторінок, натисніть **Опції** і виберіть *Закладки* або в режимі очікування натисніть **Меню** і виберіть *Послуги* та *Закладки*.
2. Перейдіть до закладки і натисніть **Вибрати** або клавішу дзвінка , щоб з'єднатися зі сторінкою, пов'язаною із закладкою.

Натисніть **Опції** та виберіть, наприклад, відповідну опцію, щоб переглянути, відредагувати, видалити або надіслати закладку.

У Вашому пристрої можуть бути деякі закладки, завантажені з сайтів, не пов'язаних з Nokia. Nokia не надає жодної гарантії або схвалення цих Web-сайтів. Якщо Ви захочете відвідати їх, Ви повинні бути так само обачними щодо їх безпеки або вмісту, як і з будь-яким іншим Інтернет-сайтом.

## Отримання закладки

Коли Ви отримали закладку (надіслану як закладку), то відобразиться повідомлення *1 закладка отримана*. Натисніть **Показат.** і **Зберегти**, щоб зберегти закладку або натисніть **Опції** та виберіть *Перегляд* або *Видалити*, щоб переглянути або видалити її.

## Завантаження

Щоб завантажити більше тонів, зображень, ігор або програм на Ваш телефон під час перегляду сторінок, натисніть **Опції** та виберіть *Завантаж. посил.* або у режимі очікування натисніть **Меню** і виберіть *Послуги* та *Завантаж. посил.* Виберіть завантажити тони, зображення, ігри, відеокліпи, теми або програми.



**Увага:** Встановлюйте програмне забезпечення лише з джерел, що забезпечують належний захист від вірусів та іншого шкідливого програмного забезпечення.

## Скринька повідомлень послуг

Телефон може отримувати сервісні повідомлення від постачальника послуг. Повідомлення послуг – це повідомлення, наприклад, про заголовки новин, які можуть містити текстові повідомлення або адресу сервера.

- Щоб переглянути отримане сервісне повідомлення, натисніть **Показат.** Якщо натиснути **Вийти**, повідомлення переміститься в папку *Скринька послуг*. Щоб отримати доступ до меню *Скринька послуг* пізніше, натисніть **Меню**, виберіть *Послуги*, *Скринька послуг*.

- Щоб керувати сервісним повідомленням під час перегляду сторінок, натисніть **Опції** та виберіть *Інші опції* та *Скринька послуг*. Перейдіть до потрібного повідомлення і натисніть **Завант.**, щоб завантажити позначений вміст зі сторінки або виберіть **Опції** та виберіть *Деталі* або *Видалити*.

### **Установки скриньки послуги вхідних повідомлень**

Натисніть **Меню**, виберіть *Послуги*, *Установки* та *Установки скриньки послуг*.

- Щоб запрограмувати телефон отримувати (або відхиляти) сервісні повідомлення, виберіть *Повідомлення послуг* та *Увімкнути* (або *Вимкнути*).
- Щоб запрограмувати телефон отримувати повідомлення лише від авторів, ухвалених постачальником послуг, виберіть *Фільтр повідомлень* та *Увімкнути*. Щоб переглянути список ухвалених авторів вмісту, виберіть *Обрані канали*.
- Якщо Ви запрограмували телефон отримувати сервісні повідомлення, то щоб автоматично активувати браузер, при отриманні телефоном сервісного повідомлення у режимі очікування, виберіть *Автоматичне з'єднання* та *Увімкнути*.

Якщо Ви виберете *Вимкнути*, то телефон запустить браузер лише після того, як Ви виберете опцію *Завантажити*, коли телефон отримав сервісне повідомлення.

## Кеш-пам'ять

Кеш-пам'ять – це область пам'яті, що використовується для тимчасового збереження даних. Якщо Ви намагалися отримати або отримали доступ до конфіденційної інформації, що потребує введення пароля, звільняйте кеш-пам'ять після кожного використання. Інформація або послуги, до яких Ви отримували доступ, зберігаються у кеш-пам'яті.

Щоб очистити кеш-пам'ять:

- під час перегляду сторінок натисніть **Опції**, виберіть *Інші опції* та *Очистити кеш*;
- в режимі очікування натисніть **Меню** та виберіть *Послуги* та *Очистити кеш*.

## Cookies

Cookie – це дані, які сторінка зберігає в кеш-пам'яті браузера Вашого телефону. Дані можуть бути на зразок інформації користувача або Ваших переваг в перегляді сторінок. Cookies зберігатимуться, поки Ви не очистите кеш, див. [Кеш-пам'ять](#) на стор. 157.

1. Під час перегляду сторінок натисніть **Опції** та виберіть *Інші опції*, *Захист* і *Установ. Cookie* або в режимі очікування натисніть **Меню** і виберіть *Послуги*, *Установки*, *Установки захисту* та *Cookies*.
2. Щоб дозволити або заборонити телефону отримувати cookies, виберіть *Дозволити* або *Вігхилити*.

## Сценарії через захищене з'єднання

Ви можете вибрати чи дозволяти запуск сценаріїв із захищених сторінок.

1. Під час перегляду сторінок натисніть **Опції** та виберіть *Інші опції*, *Захист*, виберіть *Устан. сценаріїв*, або у режимі очікування натисніть **Меню** і виберіть *Послуги, Установки, Установки захисту* та *Сценарії через захищ. з'єднання*.
2. Щоб дозволити сценарії, виберіть *Дозволити*.

## Захист браузера

Функції безпеки потрібні для деяких серверів на зразок банківських послуг або покупок в Інтернеті. Для таких з'єднань Вам потрібні сертифікати захисту та, можливо, модуль захисту, який може міститися на Вашій SIM-картці. Детальнішу інформацію можна отримати в свого постачальника послуг.

## Модуль захисту

Модуль захисту може містити сертифікати, а також приватні та публічні ключі. Модуль захисту призначений для покращення послуг захисту програм, які потребують з'єднання браузера, та для надання Вам можливості використовувати цифровий підпис. Сертифікати зберігаються в модулі захисту постачальником послуг.

Натисніть **Меню** і виберіть *Послуги, Установки, Установки захисту* та *Установки модуля захисту*. Виберіть

- *Інформація модуля захисту*, щоб показати назву модуля захисту, його поточний стан, виробника та серійний номер.

- *Запит PIN модуля*, щоб запрограмувати телефон запитувати PIN-код модуля під час використання послуг, які надаються модулем захисту.
- *Змінити PIN модуля*, щоб змінити PIN-код модуля, якщо це дозволяється модулем захисту.
- *Змінити PIN нігнису*, щоб вибрати і змінити PIN підпису.

Див. також [Коди доступу](#) на стор. 17.

## Сертифікати



**Важливо:** Зверніть увагу, що навіть якщо використання сертифікатів значно зменшує ризик, пов'язаний з віддаленими з'єднаннями та встановленням програмного забезпечення, для фактичного підвищення захисту їх потрібно використовувати правильно. Саме існування сертифіката не забезпечує ніякого захисту; менеджер сертифікатів повинен містити правильні, автентичні та завірені сертифікати для забезпечення можливого підвищеного захисту. Сертифікати мають обмежений строк дії. Якщо на дисплеї відображається повідомлення про те, що строк дії сертифіката скінчився або ще не розпочався, а сертифікат має бути дійсним, перевірте правильність поточної дати та часу, встановлених на пристрої.

Перш ніж змінювати установки сертифікатів, Ви повинні впевнитися, що власнику сертифіката справді можна довіряти і що сертифікат дійсно належить вказаному власнику.

Існує три типи сертифікатів: сертифікати сервера, сертифікати авторизації та сертифікати користувача. Ви можете отримати ці сертифікати від постачальника послуг. Оператор послуг також міг зберегти сертифікати авторизації та сертифікати користувача в модулі захисту.

Якщо дані між телефоном та сервером вмісту передаються у зашифрованому вигляді, то під час з'єднання відображається індикатор захисту .

Піктограма захисту не вказує на те, що передача даних між шлюзом та сервером вмісту (або місцем, де зберігається запитаний ресурс) захищена. Захист передачі даних між шлюзом та сервером вмісту забезпечується постачальником послуг.

### Цифровий підпис

Ваш телефон може робити цифрові підписи. Використання цифрового підпису може порівнюватися до підписування своїм іменем векселя, контракту або на іншого документа.

Щоб зробити цифровий підпис, виберіть посилання на сторінку, наприклад, назву книги, яку Ви бажаєте придбати, та її ціну. Відобразиться текст, який треба підписати (можливо, він містить суму і дату тощо).

Переконайтеся, що заголовок тексту є *Читайте* і відображається піктограма цифрового підпису .

Якщо піктограма цифрового підпису не відображається, це означає, що виявлено порушення захисту і вводити будь-які особисті дані на зразок PIN підпису не можна.

Щоб підписати текст, спершу прочитайте весь текст і потім виберіть **Підпис**.

Можливо, текст не вміщується в один екран. Тому переконайтеся, що за допомогою клавіші прокрутки Ви прочитали весь текст, перш ніж його підписувати.



Виберіть сертифікат користувача, яким Ви бажаєте скористатись. Введіть PIN підпису (див. [Коди доступу](#) на стор. 17) і натисніть **Добре**. Піктограма цифрового підпису зникне, і сервер може вивести на дисплей підтвердження Вашої покупки.

## ■ SIM-послуги



Окрім функцій, наявних в телефоні, Ваша SIM-картка може надавати додаткові послуги, доступ до яких можна отримувати через це меню, яке відображається лише тоді, коли воно підтримується Вашою SIM-карткою. Назва та вміст меню залежать виключно від наявної послуги.

Щоб запрограмувати телефон відображати повідомлення підтвердження, надіслані між Вашим телефоном і мережею, коли Ви користуєтесь SIM-послугами, натисніть **Меню** і виберіть *Установки, Установки телефону, Підтвержувати гії SIM-послуг та Так*.

Дступ до цих послуг може охоплювати надсилання текстових повідомлень (SMS) або телефонні дзвінки, за які стягується додаткова платня.

## 7. З'єднання з ПК

---

Ви можете надсилати та отримувати електронні листи, входити в Інтернет, з'єднавши свій телефон із сумісним ПК за допомогою інфрачервоного з'єднання або кабелю передачі даних. Телефон можна використовувати разом із багатьма програмами з'єднання з ПК та передачі даних. За допомогою програми PC Suite Ви можете, наприклад, синхронізувати контакти, календар, список справ між Вашим телефоном та сумісним ПК.

Додаткову інформацію та файли для завантаження можна знайти на веб-сайті Nokia за адресою [www.nokia.com/pcsuite](http://www.nokia.com/pcsuite).

### ■ Використання програм передачі даних

Інформацію стосовно використання програми передачі даних наведено в документації, що постачається разом із програмою.

Не рекомендується робити або відповідати на телефонні дзвінки під час з'єднання з ПК, оскільки це може перервати операцію.

## 8. Інформація про акумулятор

---

### ■ Заряджання та розряджання

Ваш пристрій живиться від акумулятора, що перезаряджається. Повні робочі характеристики нового акумулятора досягаються лише після двох-трьох повних циклів заряджання і розряджання. Акумулятор можна заряджати та розряджати сотні разів, але при цьому він поступово зношується. Якщо тривалість роботи акумулятора в режимах розмови та очікування стала помітно меншою, ніж зазвичай, придбайте новий акумулятор. Використовуйте лише ухвалені акумулятори Nokia і заряджайте свій акумулятор лише за допомогою ухвалених зарядних пристроїв Nokia, призначених для цього виробу.

Коли зарядний пристрій не використовується, вимкніть його з електричної розетки та від'єднайте від цього виробу. Не залишайте акумулятор приєднаним до зарядного пристрою. Надлишкове заряджання може скоротити термін його служби. Якщо повністю заряджений акумулятор не використовувати, він з часом розрядиться. Екстремальні температури знижують здатність акумулятора заряджатись.

Користуйтеся акумулятором лише за прямим призначенням. Ніколи не користуйтеся пошкодженими акумуляторами або зарядними пристроями.

Обережіть акумулятори від короткого замикання. Випадкове коротке замикання можливе у випадках, коли якийсь металевий предмет на зразок монети, скріпки або ручки з'єднає безпосередньо позитивний (+) та негативний (-) полюси акумулятора. (На акумуляторі вони виглядають як металеві смужки.) Це може статися у випадках, коли запасний акумулятор знаходиться в кишені або сумочці. Коротке замикання полюсів може викликати пошкодження акумулятора або об'єкта, що з'єднав контакти.

В разі тривалого знаходження в умовах високої або низької температури (наприклад, влітку в закритому автомобілі або в холодну зиму) місткість та термін служби акумулятора знижуються. Завжди намагайтеся тримати акумулятор при температурі від 15°C до 25°C ( від 59°F до 77°F). Пристрій з дуже нагрітим чи дуже охолодженим акумулятором може тимчасово не працювати, навіть якщо акумулятор повністю заряджений. Робота акумулятора особливо обмежується при температурах значно нижче 0°C.

Не ліквідуйте акумулятори у вогні! Позбавляйтесь від акумуляторів згідно з місцевими нормативними положеннями. Якщо це можливо, здайте, будь ласка, акумулятори на повторну переробку. Не викидайте акумулятори як побутове сміття.

## 9. Додатки

---

### **Кілька практичних правил стосовно аксесуарів та додатків.**

- Тримайте всі аксесуари та додатки в місцях, недоступних для малих дітей.
- Щоб від'єднати шнур живлення будь-якого аксесуара або додатка, необхідно потягнути за штепсель, а не за шнур.
- Регулярно перевіряйте, чи закріплені та чи працюють належним чином додатки, встановлені в автомобілі.
- Встановлення будь-яких складних автомобільних додатків повинно виконуватись виключно кваліфікованим персоналом.

# ДОГЛЯД ТА ТЕХНІЧНЕ ОБСЛУГОВУВАННЯ

---

Ваш пристрій є результатом спільної діяльності розробників та виконавців вищої кваліфікації і потребує обережного поводження. Наведені нижче рекомендації допоможуть Вам дотримуватись всіх вимог гарантійного обслуговування.

- Тримайте пристрій сухим. Атмосферні опади, волога та будь-які рідини містять мінерали, які призводять до корозії електронних схем. Якщо Ваш пристрій намокне, вийміть акумулятор і дайте пристрою повністю висохнути, перш ніж встановлювати акумулятор на місце.
- Не використовуйте та не зберігайте пристрій у запилених чи брудних місцях. Його рухомі частини та електронні компоненти можуть пошкодитися.
- Не зберігайте пристрій у жарких місцях. Високі температури можуть скоротити термін служби електронних пристроїв, викликати пошкодження акумулятора та деформацію або розплавлення деяких пластмас.
- Не зберігайте пристрій у холодних місцях. Коли пристрій нагрівається до своєї нормальної температури, всередині пристрою може з'явитися волога, яка може пошкодити електронні схеми.
- Не намагайтесь відкрити пристрій способами, не описаними у цьому посібнику.
- Не кидайте, не вдаряйте та не трусіть пристрій. Грубе поводження може призвести до поломки внутрішніх електронних плат і точної механіки.
- Не використовуйте для очистки пристрою їдкі хімікати, сильні миючі засоби та розчини.

- Не фарбуйте пристрій. Фарба може засмітити рухомі частини та порушити їх належне функціонування.
- Для чищення будь-яких лінз (наприклад, об'єктива камери, сенсора відстані і сенсора освітлення) користуйтеся чистою сухою тканиною.
- Користуйтеся лише запасною антеною, що входить до комплекту поставки або ухвалена. Неухвалені антени, модифікації або додатки можуть пошкодити пристрій і можуть порушити нормативні положення щодо використання радіопристроїв.

Всі наведені вище рекомендації однаково стосуються Вашого пристрою, акумулятора, зарядного пристрою та будь-якого додатка. Якщо будь-який пристрій не працює належним чином, віднесіть його до найближчого сервісного центру для технічного обслуговування.

# ДОДАТКОВА ІНФОРМАЦІЯ ЩОДО БЕЗПЕКИ

---

## ■ Робоче середовище

Не забувайте про необхідність дотримання будь-яких спеціальних нормативних положень, що діють в тій чи іншій місцевості, і обов'язково вимикайте свій пристрій там, де його використання заборонено або може викликати перешкоди чи бути небезпечним. Користуйтеся пристроєм лише у нормальних робочих положеннях. Щоб дотримуватися відповідності директивам щодо випромінюванням радіочастот, використовуйте лише додатки, ухвалені компанією Nokia для використання з цим пристроєм. Коли пристрій увімкнено і він носить на тілі, завжди використовуйте ухвалений фіксатор чи чохол.

Складові пристрою намагнічені. Металеві матеріали можуть притягуватись до пристрою, а особи, що носять слуховий апарат, повинні тримати пристрій біля вуха, на якому немає слухового апарата. Завжди закріплюйте пристрій у фіксаторі, оскільки металеві матеріали можуть притягуватись динаміком. Не розташовуйте кредитні картки або інші магнітні носії поруч із пристроєм, оскільки це може призвести до видалення інформації, що зберігається на них.

## ■ Медичне обладнання

Робота будь-якого обладнання, що передає радіосигнали, зокрема бездротових телефонів, може перешкоджати нормальному функціонуванню медичного обладнання, що не має належного захисту. З питань належного захисту медичного обладнання від зовнішнього радіочастотного випромінювання та з інших питань, пов'язаних з цим, необхідно проконсультуватися з медичними працівниками або



виробниками відповідного обладнання. Вимикайте свій пристрій в медичних закладах, де цього вимагають відповідні оголошення. У лікарнях та медичних закладах може використовуватися обладнання, чутливе до зовнішнього радіочастотного випромінювання.

### **Кардіостимулятори**

Відповідно до рекомендацій виробників кардіостимуляторів, для уникнення перешкод в роботі кардіостимуляторів мінімальна відстань між бездротовим телефоном та кардіостимулятором має становити 15,3 см (6 дюймів). Ці рекомендації узгоджені з результатами незалежних досліджень та рекомендаціями Інституту досліджень бездротових технологій. Особам з кардіостимуляторами:

- потрібно завжди тримати пристрій на відстані понад 15,3 см (6 дюймів) від кардіостимулятора, коли пристрій увімкнено;
- не можна носити пристрій у нагрудній кишені; і
- потрібно тримати пристрій біля вуха, більш віддаленого від кардіостимулятора, щоб максимально зменшити можливість виникнення перешкод.

Якщо з'явилася найменша підозра на перешкоди, негайно вимкніть пристрій.

### **Слухові апарати**

Деякі цифрові бездротові пристрої можуть створювати перешкоди окремим слуховим апаратам. Якщо такі перешкоди виникають, зверніться до свого постачальника послуг.

### **■ Автомобілі**

Радіочастотні сигнали можуть шкідливо діяти на неправильно встановлені електронні системи або на електронні системи, що не мають належного захисту, в автомобілях (наприклад, електронні системи вприскування палива, електронні протиковзні (протиблокувальні) гальмівні системи, електронні системи регулювання швидкості,

системи роботи повітряної подушки). Для отримання детальнішої інформації зверніться до виробника Вашого автомобіля чи будь-якого встановленого в ньому обладнання або до представника виробника.

Встановлення пристрою в автомобілі та його технічне обслуговування повинні проводити тільки кваліфіковані спеціалісти. Порушення правил встановлення або технічного обслуговування може призвести до виникнення небезпеки або скасування будь-якої гарантії на пристрій. Регулярно перевіряйте правильність встановлення та функціонування усього обладнання бездротового пристрою у Вашому автомобілі. Не зберігайте та не переносьте вогнебезпечні рідини, гази або вибухові речовини у тих самих відділеннях, що і пристрій, його частини та додатки. Власникам автомобілів, обладнаних повітряною подушкою, необхідно пам'ятати про те, що повітряні подушки відкриваються з дуже великою силою. Не розміщуйте будь-які об'єкти, в тому числі встановлюване та переносне бездротове обладнання, над повітряною подушкою або в зоні її відкриття. В разі неправильного встановлення бездротового обладнання в автомобілі відкриття повітряної подушки може призвести до серйозних травм.

Користування пристроєм під час польоту повітряним транспортом заборонене. Вимкніть свій пристрій перед посадкою на літак. Користування бездротовими пристроями зв'язку на борту літака може бути небезпечним для роботи літака, може порушувати функціонування радіотелефонної мережі та суперечити закону.

## ■ Потенційно вибухонебезпечні середовища

Вимкніть свій пристрій, якщо Ви знаходитесь в будь-якому потенційно вибухонебезпечному середовищі, та виконуйте всі пов'язані з цим інструкції та вказівки. До потенційно вибухонебезпечних середовищ відносяться місця, в яких зазвичай рекомендується вимикати двигун автомобіля. Іскри в таких місцях можуть призвести до вибуху або пожежі, а в результаті – до ушкоджень і навіть смерті. Вимикайте пристрій, коли знаходитесь біля пунктів заправки паливом, наприклад,

поблизу газових насосів на станціях технічного обслуговування. Дотримуйтесь обмежень щодо використання радіобладнання на складах палива, об'єктах зберігання та розповсюдження палива, на хімічних підприємствах або в місцях виконання вибухових робіт. Потенційно вибухонебезпечні середовища досить часто, але не завжди чітко позначені. Прикладами таких середовищ є приміщення під палубою човнів, місця збереження та транспортування хімікатів, автомобілі на стиснутому нафтовому газі (на зразок пропану або бутану), а також місця, повітря в яких забруднене хімікатами або дрібними частинками на зразок піску, пилу або металевого порошку.

## ■ Інформація щодо безпеки відеоігор

### **Про напади, пов'язані з чутливістю до світла**

У дуже малого відсотку людей може статися напад при перегляді певних візуальних зображень, в тому числі блимання світла та комбінації кольорів, які можуть з'явитися у відеоіграх. Навіть люди, в яких ніколи не було нападів або епілепсії, можуть мати невиявлені порушення, які можуть спричинити напади епілепсії, пов'язані з чутливістю до світла, під час перегляду ігор. Ці напади можуть мати багато симптомів, серед яких: запаморочення, порушення зору, посмикування повік та м'язів обличчя, тремтіння та смикання рук і ніг, збентеження, втрата орієнтації або миттєва втрата усвідомлення реальності. Напади також можуть спричинити втрату свідомості та конвульсії, що може призвести до травмування внаслідок падіння або удару об предмети, що знаходяться поруч.

**Негайно припиніть грати і зверніться до лікаря**, якщо Ви відчуєте будь-який з цих симптомів. Дорослі, які дозволяють підліткам (або дітям) грати в ігри, повинні спостерігати за ними або запитати дітей, чи не відчувають вони таких симптомів, оскільки діти є більш схильними до цих нападів, ніж дорослі. Ризик нападу епілепсії, пов'язаного з чутливістю до світла, можна зменшити, якщо грати в добре освітленій

кімнаті і не грати тоді, коли Ви сонні або втомлені. Якщо у Вас чи у будь-кого з Ваших родичів були напади або епілепсія, проконсультуйтеся у лікаря перед тим, як грати.

### Грайте безпечно

Не перевтомлюйтеся і робіть перерви в грі принаймні кожні півгодини. Відразу припиніть грати у випадку, якщо Ви відчуваєте втому або неприємне відчуття чи біль в долонях і/або руках. Якщо неприємне відчуття не зникає, зверніться до лікаря.

Використання вібрації може посилити ушкодження. Не вмикайте вібрацію у випадку, якщо Ви відчуваєте слабкість в суглобах пальців, долонь, зап'ястка або передпліччя.

### ■ Виклик служби екстреної допомоги



**Важливо:** Бездротові телефони, в тому числі цей пристрій, працюють завдяки використанню радіосигналів, бездротових мереж, наземних ліній зв'язку і запрограмованих користувачем функцій. Через це неможливо гарантувати зв'язок у будь-якому середовищі. Ніколи повністю не покладайтеся на будь-який засіб бездротового зв'язку у випадку особливо важливих дзвінків (наприклад, виклик швидкої допомоги).

### Для виклику екстреної служби:

1. Якщо пристрій не увімкнено, увімкніть його. Перевірте наявність сигналу належної потужності.  
Деякі мережі можуть вимагати наявності в пристрої дійсної SIM-картки, вставленої належним чином.
2. Натисніть  стільки раз, скільки потрібно, щоб очистити дисплей і підготувати пристрій до дзвінків.
3. Введіть офіційний номер виклику екстреної служби, дійсний у Вашій місцевості. В різних місцевостях екстрені номери відрізняються.

4. Натисніть клавішу дзвінка .

Якщо використовуються певні функції, потрібно спершу вимкнути їх, перш ніж Ви зможете зробити екстрений дзвінок. Якщо пристрій перебуває в автономному режимі або в режимі польоту, Вам потрібно змінити режим для активації функцій телефону, перш ніж Ви зможете зробити екстрений дзвінок. Детальнішу інформацію можна отримати в цьому посібнику або у постачальника послуг.

Коли Ви робите екстрений дзвінок, вкажіть всю необхідну інформацію якомога точніше. Ваш бездротовий пристрій може виявитися єдиним засобом зв'язку у місці виникнення надзвичайної ситуації. Не завершуйте дзвінок, поки Вам не дозволять це зробити.

## ■ Інформація щодо сертифікації коефіцієнта питомого поглинання (SAR)

ЦЕЙ ПРИСТРІЙ ВІДПОВІДАЄ МІЖНАРОДНИМ ВИМОГАМ ЩОДО РІВНЯ РАДІОЧАСТОТНОГО ВИПРОМІНЮВАННЯ.

Ваш мобільний пристрій випромінює та приймає радіохвилі. Він розроблений таким чином, щоб випромінювання не перевищувало ліміти, рекомендовані міжнародними вимогами до радіохвиль (Міжнародної комісії з захисту від неіонізуючої радіації). Ці ліміти є частиною всеохоплюючих вимог та визначають дозволені рівні радіочастотного випромінювання для населення. Ці вимоги були розроблені незалежними науковими організаціями шляхом періодичних та ретельних оцінок наукових досліджень. Ці вказівки мають значний запас надійності, що має на меті забезпечити безпеку всіх осіб, незалежно від віку або стану здоров'я.

Стандарт випромінювання для мобільних пристроїв має одиницю вимірювання, що називається коефіцієнт питомого поглинання (SAR). Ліміт коефіцієнта питомого поглинання в міжнародних вимогах становить 2,0 Вт/кг\*. Тестування коефіцієнта питомого поглинання проводяться в стандартних робочих положеннях, коли пристрій

випромінює найвищий сертифікований рівень енергії в усіх діапазонах частот, що підлягають тестуванню. Хоча коефіцієнт питомого поглинання визначається на найвищому сертифікованому рівні потужності, фактичний коефіцієнт питомого поглинання пристрою під час роботи може бути набагато нижчим за максимальне значення. Це викликано тим, що пристрій розроблений для роботи на кількох рівнях потужності, щоб користуватися мінімальною енергією для підтримання зв'язку з мережею. Взагалі чим ближче Ви знаходитесь до центральної станції, тим нижча вихідна потужність пристрою.

Найвище значення коефіцієнта питомого поглинання для цього пристрою під час тестування на користування біля вуха становить 0,46 Вт/кг.

Цей пристрій відповідає вимогам щодо радіочастот при використанні в нормальному робочому положенні біля вуха або при розміщенні на відстані принаймні 1,5 см від тіла. Коли для роботи пристрою під час носіння на тілі використовується чохол, затискач або утримувач, він не повинен містити металевих частин, а пристрій повинен розміщуватися на відстані принаймні 1,5 см від Вашого тіла.

Щоб пристрій міг передавати файли даних або повідомлення, йому потрібне якісне з'єднання з мережею. У деяких випадках передача файлів даних може бути відкладена до моменту, поки таке з'єднання не стане доступним. Поки триватиме передача, забезпечте виконання наведених вище інструкцій щодо відстані віддалення.

\* Ліміт коефіцієнта питомого поглинання для мобільних пристроїв, якими користується широка громадськість, становить 2,0 Ватт/кілограм (Вт/кг), розподілених на десять грам тканини організму. Ці вимоги мають значний запас надійності, що надає додаткового захисту для громадськості та покриває будь-які розбіжності у вимірюванні. Значення коефіцієнта питомого поглинання можуть відрізнятись в залежності від національних вимог щодо вимірювання та від діапазону частот мережі. Для отримання інформації про коефіцієнти питомого поглинання в інших регіонах дивіться інформацію про виріб за адресою [www.nokia.com](http://www.nokia.com).