



# AKAI

## РАДИОПРИЕМНИК С ПРОИГРЫВАТЕЛЕМ КОМПАКТ ДИСКОВ MP3 АВТОМОБИЛЬНЫЙ СТЕРЕОФОНИЧЕСКИЙ ACR-129 MMU

### РУКОВОДСТВО ПО ЭКСПЛУАТАЦИИ



УСТАНОВКА .....	3
Установка радиоприемника (Вариант А) .....	3
Извлечение радиоприемника .....	4
Установка радиоприемника (Вариант Б) .....	4
ИСПОЛЬЗОВАНИЕ ПЕРЕДНЕЙ ПАНЕЛИ .....	5
СХЕМА ПОДКЛЮЧЕНИЯ .....	6
УПРАВЛЕНИЕ .....	7
Основные операции .....	8
Управление радиоприемником .....	9
Управление проигрывателем компакт - дисков .....	10
Операции при подключении к USB порту .....	12
Использование SD/MMC карт .....	12
ПРИМЕЧАНИЯ.....	13
ТЕХНИЧЕСКИЕ ХАРАКТЕРИСТИКИ .....	14
УСТРАНЕНИЕ ПРОБЛЕМ .....	15

В радиоприемниках, имеющих в обозначении символ / S , цвет передней панели - серебристый, в остальных радиоприемниках цвет панели - черный.

В связи с проводимыми работами по усовершенствованию отдельные технические характеристики и конструкция радиоприемника могут меняться. Выполнение некоторых функций, комплект поставки могут отличаться от приведенного ниже описания.

**ПРИМЕЧАНИЯ:**

- Радиоприемник предназначен для установки в стандартном отсеке приборной панели автомобиля. При необходимости радиоприемник может быть установлен в другом удобном для водителя месте. При этом не должно создаваться помех для управления автомобилем.
- Установку производите при выключенном зажигании и отключенном минусовом проводе аккумулятора.
- Перед установкой радиоприемника подсоедините провода соединительных жгутов, входящих в комплект поставки, к бортовой сети автомобиля и громкоговорителям в соответствии со схемой подключения.
- Используйте крепежные детали, входящие в комплект монтажных частей. Использование других крепежных деталей может привести к поломке радиоприемника.
- При возникновении сложностей при установке радиоприемника обращайтесь на станции технического обслуживания.
- Устанавливайте радиоприемник так, чтобы он не представлял опасности для пассажиров при экстренной остановке автомобиля.
- При установке радиоприемника под углом наклона более  $30^\circ$  возможно нарушение выполнения некоторых его функций.

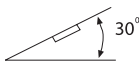

- Не устанавливайте радиоприемник в зоне воздействия прямого солнечного света, повышенной температуры, влажности, в местах большого скопления пыли и сильной вибрации.
- Перед установкой радиоприемника выверните два винта на его верхней крышке (при их наличии).

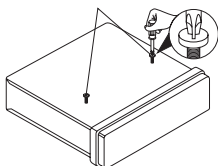
**СПОСОБЫ УСТАНОВКИ**

Радиоприемник может быть установлен спереди и сзади приборной панели.

**УСТАНОВКА СПЕРЕДИ ПРИБОРНОЙ ПАНЕЛИ (Вариант А)****Установочное окно**

Радиоприемник может быть установлен в окно приборной панели, имеющее следующие размеры:

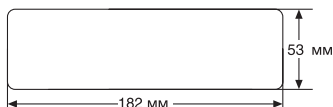
**Установка радиоприемника**

1. Вставьте раму установочную (без радиоприемника) в отсек приборной панели, отогните "язычки", расположенные по её периметру спереди и подходящие под размер приборной панели. Убедитесь в надежности закрепления рамы.
2. К радиоприемнику (без передней панели) подключите антенну и соединительные жгуты.

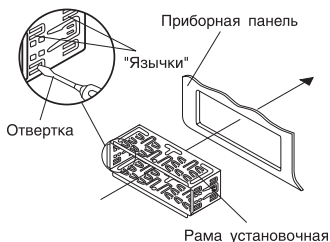

- Вставьте радиоприемник в раму до упора. Закрепите радиоприемник с задней стороны на корпус автомобиля с помощью планки (изгибаемой по месту крепления) и крепежных деталей, входящих в комплект монтажных частей в соответствии с рисунком.

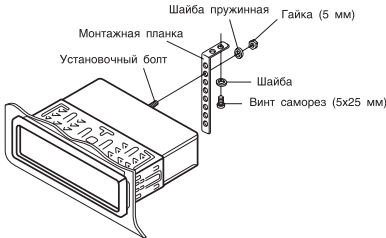

## ИЗВЛЕЧЕНИЕ РАДИОПРИЕМНИКА

- Отключите замок зажигания.
- Снимите переднюю панель и декоративную накладку радиоприемника.
- Освободите радиоприемник от монтажной планки.
- Вставьте до упора ключи, входящие в комплект монтажных частей, в боковые отверстия на обрамлении радиоприемника.
- Извлеките радиоприемник из рамы, потянув его за ключи на себя.
- Отсоедините от радиоприемника соединительные жгуты и антенный кабель.

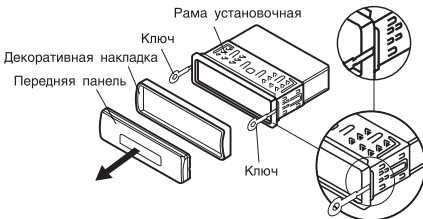

## УСТАНОВКА ЗА ПРИБОРНОЙ ПАНЕЛЬЮ (Вариант Б)

Для установки радиоприемника в автомобилях NISSAN и TOYOTA используйте отверстия на боковых поверхностях с маркировкой T (TOYOTA), N (NISSAN) и специальные кронштейны.

Закрепите радиоприемник в автомобиле с помощью специальных кронштейнов, скоб и винтов размером 5 x 5 мм или 4 x 5 мм.

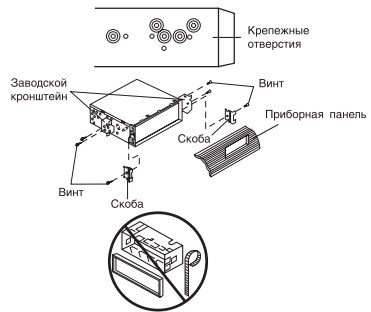

**Примечание** - При установке радиоприемника по варианту Б рама установочная, декоративная накладка, монтажная планка не используются.



## СНЯТИЕ ПЕРЕДНЕЙ ПАНЕЛИ

1. Для снятия передней панели нажмите кнопку  **RELEASE** (2).

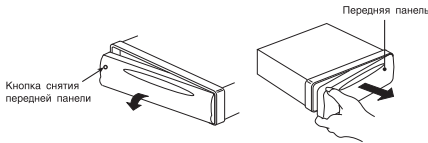

2. Для исключения повреждений после снятия поместите переднюю панель в защитный футляр, входящий в комплект поставки.

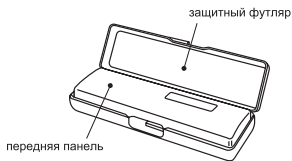

## УСТАНОВКА ПЕРЕДНЕЙ ПАНЕЛИ

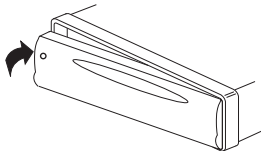

1. Для установки передней панели вставьте в радиоприемник сначала правый край передней панели, а затем нажмите на ее левый край до фиксации.

## Меры предосторожности

1. Неправильная установка передней панели может стать причиной нарушения выполнения отдельных функций радиоприемника. В этом случае извлеките панель и вновь установите ее.
2. Не роняйте переднюю панель
3. При снятии или установке передней панели не прилагайте излишних усилий
4. Не прикасайтесь руками к контактам на тыльной стороне передней панели.
5. В случае загрязнения контактов очистите их чистой сухой тканью.
6. Оберегайте переднюю панель от воздействия прямых солнечных лучей.
7. Не допускайте соприкосновения различных летучих веществ (бензин, растворитель) с поверхностью передней панели.
8. Не разбирайте переднюю панель.



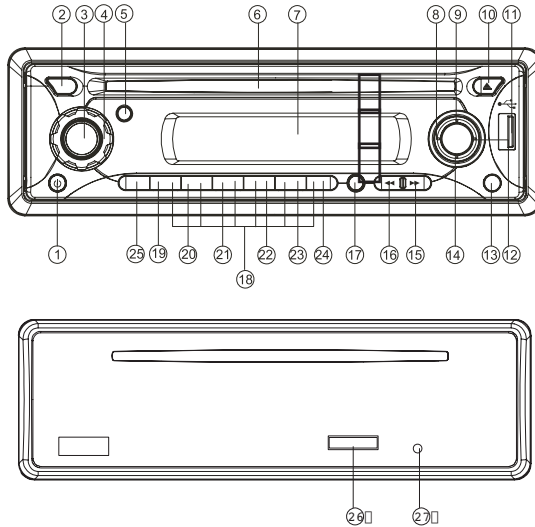

1. PWR - кнопка включения/выключения радиоприемника
2. RELEASE - кнопка снятия передней панели
3. SEL - кнопка выбора режима регулировки звука
4. AUDIO - ручка управления звуком
5. EQ - кнопка переключения характеристик тембра (эквалайзера)
6. Окно для загрузки диска
7. Многоцветный жидкокристаллический индикатор (ЖКИ)
8. DSP - кнопка индикации и установки текущего времени
9. LOC - кнопка включения режима "местный прием"
10. EJECT - кнопка возврата диска
11. USB порт
12. MUT - кнопка выключения звука
13. BND/LOU - кнопка переключения диапазонов, включения тонкомпенсации, подтверждения выбора трека (файла)
14. MON - кнопка переключения режимов стерео/моно приема
15. TUN/TRK - кнопка настройки на станцию/ выбора трека и ускоренного воспроизведения вперед
16. TUN/TRK - кнопка настройки на станцию/ выбора трека и ускоренного воспроизведения назад
17. MD - кнопка переключения режимов
18. 1 - 6 - кнопки запомненных станций
19. 1 PAU - кнопка паузы при воспроизведении
20. 2 SCN - кнопка сканирования при воспроизведении
21. 3 RPT - кнопка повтора
22. 4 SHF - кнопка воспроизведения в произвольном порядке
23. 5 DIR - кнопка перехода в предыдущую директорию
24. 6 DIR - кнопка перехода в последующую директорию
25. AS/PS - кнопка включения автоматического запоминания и сканирования запомненных станций, выбора треков (файлов) при воспроизведении дисков MP3 (WMA)
26. Разъем для подключения SD/MMC карт
27. RESET - кнопка перезагрузки микропроцессора

## ОСНОВНЫЕ ОПЕРАЦИИ

### • ВКЛЮЧЕНИЕ / ВЫКЛЮЧЕНИЕ ( $\odot$ PWR )

Для включения радиоприемника нажмите на любую кнопку (за исключением кнопок  $\blacktriangle$  RELEASE (2);  $\blacktriangle$  EJECT (10)). Для выключения радиоприемника нажмите кнопку  $\odot$  PWR (1).

### • РЕГУЛИРОВКА ЗВУКА (AUDIO)

Поворотом ручки **AUDIO** (4) установите громкость звука.

Последовательным нажатием кнопки **SEL** (3) выберите желаемый режим регулировки:

- регулировка громкости (символ VOL на ЖКИ);

- регулировка тембра низких частот (символ BAS на ЖКИ);

- регулировка тембра высоких частот (символ TRB на ЖКИ);

- регулировка баланса между правыми и левыми громкоговорителями (символ BAL на ЖКИ);

- регулировка баланса между передними и задними громкоговорителями (символ FAD на ЖКИ).

Поворотом ручки **AUDIO** (4) установите желаемое качество звучания.

Через 5-10 секунд после поворота ручки автоматически включится режим регулировки громкости.

### • ВКЛЮЧЕНИЕ ТОНКОМПЕНСАЦИИ (LOU)

Для включения тонкомпенсации (усиления звучания низких частот, особенно при малой громкости звука) нажмите и удерживайте в нажатом положении в течение нескольких секунд кнопку **BND/LOU** (13). На ЖКИ загораются символы LOUD ON (на несколько секунд) и LOU. Выключение режима производится повторным нажатием этой же кнопки и удержанием ее в нажатом положении в течение нескольких секунд. На ЖКИ загорается на несколько секунд символ LOUD OFF .

### • ВЫКЛЮЧЕНИЕ ЗВУКА (MUT)

Для выключения звука нажмите кнопку **MUT** (12). Для включения звука повторно нажмите эту же кнопку.

### • ПЕРЕКЛЮЧЕНИЕ ХАРАКТЕРИСТИК ТЕМБРА (EQ)

Нажимайте кнопку **EQ** (5) до получения наилучшего качества звучания. При этом на ЖКИ высвечиваются символ EQ и символы, соответствующие выбранному музыкальному стилю: FLAT, CLASSICS, POP M, ROCK M. При возврате к установленным до переключения характеристикам тембра загорается символ DSP OFF, а символ EQ гаснет.

### • ВЫБОР РЕЖИМОВ ЗВУКОВОГО СИГНАЛА

Режим BEEP позволяет включить или выключить звуковой сигнал при нажатии кнопок.

Нажмите кнопку **SEL** (3) и удерживайте ее в нажатом положении в течение нескольких секунд до появления на ЖКИ символа BEEP. Поворотом ручки **AUDIO** (4) выберите необходимый режим:

В режиме BEEP 2 ND звуковой сигнал будет включаться при нажатии кнопок двойного действия.

В режиме BEEP ALL звуковой сигнал будет включаться при нажатии всех кнопок.

В режиме BEEP OFF звуковой сигнал будет выключен.

### • ИНДИКАЦИЯ И УСТАНОВКА ТЕКУЩЕГО ВРЕМЕНИ

Для индикации текущего времени на ЖКИ (7) нажмите кнопку **DSP** (8).

Для установки текущего времени после включения его индикации повторно нажмите и удерживайте в нажатом положении кнопку **DSP** (8) до тех пор, пока символы текущего времени на ЖКИ не начнут мигать. Последовательным нажатием кнопки **TUN/TRK**  $\blacktriangleleft$  (16) установите по ЖКИ значение минут, кнопки **TUN/TRK**  $\blacktriangleright$  (15) - значение часов.





### • ПЕРЕКЛЮЧЕНИЕ РЕЖИМОВ (MD)

Нажатием кнопки **MD** (17) выберете желаемый режим работы: радиоприёмник (символы диапазона и частоты станции на ЖКИ), проигрыватель CD-дисков (символ CDP PLAY на ЖКИ), внешний источник звукового сигнала (символы USB PLAY, SD/MMC на ЖКИ).

**Примечание** - Включение режима воспроизведения компакт-диска возможно только после установки диска, режима USB - после подключения к USB порту внешнего устройства, режима SD/MMC - после подключения к разъёму SD/MMC смарт-карт.

### • ПЕРЕЗАГРУЗКА МИКРОПРОЦЕССОРА

Перезагрузка микропроцессора может потребоваться, если:

- не работают кнопки управления;
- нарушена работа ЖКИ.

Для перезагрузки микропроцессора нажмите с помощью шариковой ручки или другого тонкого стержня кнопку **RESET** (27).

**Примечание** - Если после перезагрузки радиоприёмник не восстановил свою работоспособность, пожалуйста, прочистите разъем, соединяющий переднюю панель с радиоприёмником, хлопчатобумажной тканью, смоченной в этиловом спирте.

## УПРАВЛЕНИЕ ПРИЕМНИКОМ

### • ВЫБОР ДИАПАЗОНОВ (BND/LOU)

Нажатием кнопки **BND/LOU** (13) выберете желаемый диапазон (диапазону УКВ соответствуют символы ЖКИ F1, F2, F3, диапазону СВ - символ MW).

### • НАСТРОЙКА НА СТАНЦИЮ (TUN/TRK ►►, TUN/TRK ◄◄)

После кратковременного нажатия одной из кнопок **TUN/TRK ►►** (15) или **TUN/TRK ◄◄** (16) радиоприёмник автоматически настроится на ближайшую радиовещательную станцию (автопоиск).

Для включения ручной настройки нажмите и удерживайте в нажатом положении одну из этих кнопок до загорания на ЖКИ символа **MANUAL**. После чего нажатием кнопки **TUN/TRK ►►** (15) или кнопки **TUN/TRK ◄◄** (16) настройтесь на частоту нужной Вам станции. По истечению нескольких секунд после установки частоты настройки радиоприёмник выйдет из режима ручной настройки (на ЖКИ загорается символ AUTO).

### • ВКЛЮЧЕНИЕ РЕЖИМА "МЕСТНЫЙ ПРИЕМ" (LOC)

Режим "местного приёма" позволяет Вам при автопоиске выбрать станции с наибольшим уровнем (наилучшим качеством приёма).

Для включения режима местного приема нажмите кнопку **LOC** (9). При этом на ЖКИ высвечивается символ LOC.

Выключение режима осуществляется повторным нажатием этой же кнопки.

### • АВТОМАТИЧЕСКОЕ ЗАПОМИНАНИЕ И СКАНИРОВАНИЕ ЗАПОМНЕННЫХ СТАНЦИЙ (AS/PS)

- *Автоматическое запоминание*

Для включения автоматического запоминания станций нажмите кнопку **AS/PS** (25) и удерживайте ее в нажатом положении в течение нескольких секунд. После этого радиоприёмник автоматически настроится на частоты шести станций и запомнит

Для выключения автоматического запоминания повторно нажмите кнопку **AS/PS** (25).

После автоматического запоминания станций радиоприёмник переходит в режим сканирования (обзорного прослушивания в течение 5-10 секунд) запомненных станций.

#### - Сканирование запомненных станций

Включение сканирования запомненных станций производится кратковременным нажатием кнопки **AS/PS** (25).

#### • ЗАПОМИНАНИЕ И ПРОСЛУШИВАНИЕ ЗАПОМНЕННЫХ СТАНЦИЙ

Для запоминания выбранной Вами станции, нажмите и удерживайте в нажатом положении одну из кнопок **1-6** (18) до загорания на ЖКИ символа с номером, соответствующим номеру нажатой кнопки.

Кратковременным нажатием одной из кнопок **1-6** (18) осуществляется прослушивание запомненных станций в выбранном диапазоне.

#### • ПЕРЕКЛЮЧЕНИЕ РЕЖИМОВ СТЕРЕО/МОНО ПРИЕМА (MON)

Нажатием кнопки **MON** (14) возможен выбор режимов монофонического или стереофонического приема станций в диапазонах FM. При стереоприеме на ЖКИ горит символ  $\infty$ .

#### УПРАВЛЕНИЕ ПРОИГРЫВАТЕЛЕМ КОМПАКТ-ДИСКОВ

##### • ВЫБОР ТРЕКА

Кратковременным нажатием кнопки **TUN/TRK**  $\blacktriangleleft$  (16) можно выбрать предыдущий трек, а нажатием кнопки **TUN/TRK**  $\blacktriangleright$  (15) - последующий. Номер выбранного трека высвечивается на ЖКИ.

При нажатии и удержании в нажатом положении этих кнопок будет происходить ускоренное воспроизведение трека назад (вперед).

##### • ВРЕМЕННОЕ ПРЕКРАЩЕНИЕ ВОСПРОИЗВЕДЕНИЯ ТРЕКОВ (1 PAU)

Для временного прекращения воспроизведения (пауза) нажмите кнопку **1 PAU** (19). Для продолжения воспроизведения повторно нажмите эту кнопку.

##### • СКАНИРОВАНИЕ ТРЕКОВ (2 SCN)

Кратковременным нажатием кнопки **2 SCN** (20) включается сканирование (обзорное прослушивание в течение 5-10 секунд) каждого трека диска. Для прекращения сканирования повторно нажмите эту же кнопку.

При воспроизведении дисков MP3 длительным (в течение нескольких секунд) нажатием этой кнопки включается режим обзора треков текущей директории диска с индикацией на ЖКИ символа D-SCN.

##### • ПОВТОР ТРЕКА (3 RPT)

Кратковременным нажатием кнопки **3 RPT** (21) включается режим многократного воспроизведения (повтора) трека диска. Для прекращения повтора нажмите эту же кнопку еще раз.

При воспроизведении дисков MP3 длительным (в течение нескольких секунд) нажатием этой кнопки включается режим повтора треков текущей директории диска с индикацией на ЖКИ символа D- RPT.

##### • ВОСПРОИЗВЕДЕНИЕ ТРЕКОВ В ПРОИЗВОЛЬНОМ ПОРЯДКЕ (4 SHF)

Кратковременным нажатием кнопки **4 SHF** (22) включается режим воспроизведения треков диска в произвольном порядке. Для выключения этого режима повторно нажмите эту же кнопку.

При воспроизведении дисков MP3 длительным (в течение нескольких секунд) нажатием этой кнопки включается режим воспроизведения в произвольном порядке треков текущей директории диска с индикацией на ЖКИ символа D- SHF.

##### • ВОЗВРАТ ДИСКА

Нажмите кнопку **▲ EJECT** (10). При этом диск вернется в исходное до его загрузки положение, а радиоприемник переключится в режим приема станций.



### • ДОПОЛНИТЕЛЬНЫЕ ОПЕРАЦИИ ПРИ ВОСПРОИЗВЕДЕНИИ ДИСКОВ MP3

При воспроизведении дисков MP3 Вы можете выбрать:

- трек по его номеру;
- трек по его названию;
- файл из директории.

Для выбора трека по его номеру нажмите кнопку **AS/PS** (25). Затем нажатием кнопок в соответствии с приведенной таблицей введите номер трека, который Вы хотите прослушать и нажмите кнопку **BND/LOU** (13). После этого начнется воспроизведение трека с выбранным номером с соответствующей индикацией на ЖКИ.

Для выбора трека по его названию нажмите кнопку **AS/PS** (25) два раза. Пользуясь кнопками в соответствии с приведенной таблицей, наберите латинскими буквами по ЖКИ название трека, который Вы хотели бы услышать. После набора каждой буквы нажмите кнопку **SEL** (3), а после набора названия - кнопку **BND/LOU** (13). Через несколько секунд начнется воспроизведение выбранного трека с соответствующей индикацией на ЖКИ.

Для выбора файла (трека) из директории нажмите кнопку **AS/PS** (25) три раза. После этого на ЖКИ высветится название одной из директорий, в последовательным нажатием кнопки **TUN/TRK** ◀◀ (▶▶) выберите по ЖКИ директорию, в которой находится необходимый Вам трек. Нажмите кнопку **SEL** (3). Нажатием кнопок **TUN/TRK** ◀◀ (▶▶) выберите по ЖКИ необходимый Вам трек и нажмите кнопку **BND/LOU** (13).

Название кнопки (ручки)	Название символа при последовательном нажатии кнопки (повороте ручки)
AS/PS	Выбор режима
BND/LOU	Ввод
1	A, B, C, 1
2	D, E, F, 2
3	G, H, I, 3
4	J, K, L, 4
5 DIR ▼	M, N, O, 5
6 DIR ▲	P, Q, R, 6
MD	S, T, U, 7
TUN/ TRK ◀◀	V, W, X, 8
TUN/ TRK ▶▶	Y, Z, пробел, 9
SEL	Перемещение курсора
DSP	_, , + , 0
AUDIO	Последующий, предыдущий символ

Для выбора последующей (предыдущей) директории Вы можете использовать кнопки 6 **DIR** ▲ , 5 **DIR** ▼ , (24, 23).

### • ПРОСМОТР ID3-ТЕГОВ

Для просмотра ID3-тегов (название трека, имя исполнителя, название альбома, год и т. д. нажмите кнопку **DSP** (8).

### • ОПЕРАЦИИ ПРИ ВОСПРОИЗВЕДЕНИИ ДИСКОВ WMA

Операции при воспроизведении дисков WMA такие же, что и при воспроизведении дисков MP3.

## ОПЕРАЦИИ ПРИ ПОДКЛЮЧЕНИИ К USB ПОРТУ

### • ВОСПРОИЗВЕДЕНИЕ

Подключите к USB порту, расположенному на съемной панели, внешнее устройство с USB выходом (MP3 плеер, флеш память и др.). После чего автоматически начнется воспроизведение MP3 или WMA файлов. При воспроизведении возможно выполнение тех же функций, что и при воспроизведении MP3 дисков.

Из других режимов работы радиоприемника Вы можете переключиться в режим подключения USB порта нажатием кнопки **MD** (17).

#### Примечания:

- Воспроизведение возможно только стандартных USB флеш - дисков, соответствующих требованиям компании Microsoft.

- Перед подключением к разъему USB MP3 плеера из него необходимо извлечь батарейки (аккумуляторы можно не извлекать).

### • ПАРАМЕТРЫ ПРИ ВОСПРОИЗВЕДЕНИИ WMA ФАЙЛОВ

При воспроизведении WMA (Windows Media Audio) файлов обеспечиваются параметры, приведенные в таблице.

Частота дискретизации (кГц)	Битрейт (бит/сек)	Аудио тип
MPEG Audio Layer3 (44,1 кГц)	32, 48, 64, 96, 128, 192, 256 320	Стерео
Windows Media Audio (44,1 кГц)	64, 96, 128, 192	Стерео

Параметры при воспроизведении с USB порта:

1. Максимально количество папок - 1024.
2. Максимальное количество файлов - 2048.
3. Количество уровней папок - 8.
4. Объем памяти - 1 Гбайт.

### ИСПОЛЬЗОВАНИЕ SD/MMC КАРТ

Разъем для установки смарт- карт расположен на панели радиоприемника ( за съемной передней панелью, см. рисунок). Для установки смарт-карты снимите съемную переднюю панель. После установки смарт-карты - верните переднюю съемную панель в исходное положение. После этого автоматически начнется воспроизведение файлов MP3 или файлов WMA, имеющихся на смарт-карте. Выполняемые при воспроизведении функции, такие же, как при воспроизведении дисков MP3.

Для начала воспроизведения смарт-карты при работе радиоприемника в других режимах последовательным нажатием кнопки **MD** (17) выберите по символам на дисплее режим SD/MMC.



## А. ИСПОЛЬЗОВАНИЕ ДИСКОВ

- Не устанавливайте диски, имеющие нестандартную форму. Это может привести к поломке устройства загрузки диска радиоприемника.
- Не наклеивайте стикеры и другие наклейки на рабочую поверхность дисков. Это может привести к нарушению работоспособности проигрывателя дисков.
- Наличие грязи, пыли, царапин на диске может стать причиной отсутствия звука при его воспроизведении. Для исключения загрязнения диска держите диск за его края. Не касайтесь рабочей поверхности диска.

## Б. ОСОБЕННОСТИ CD-R, CD-RW ДИСКОВ

- Убедитесь, что на диске нанесена следующая маркировка:



- CD-R, CD-RW диски, не имеющие закрытие записи (finalization), не могут быть воспроизведены устройством (для более подробной информации ознакомьтесь с инструкцией на записывающие устройства CD-R, CD-RW дисков).
- Некоторые диски CD-R, CD-RW не могут быть воспроизведены из-за особенностей записывающего устройства.
- Для обеспечения качественного воспроизведения, пожалуйста, руководствуйтесь следующими рекомендациями:

- используйте диски CD-RW со скоростью записи 1 x 4, а запись проводите на скорости 1 x 2.

- используйте диски CD-R со скоростью записи 1 x 8, а запись проводите на скорости 1 x 2.

- не используйте диск CD-RW более пяти раз.

## В. ОСОБЕННОСТИ МРЗ ДИСКОВ

- Проигрыватель позволяет читать МРЗ файлы в формате, совместимом с ISO 9660. Файлы, записанные пакетным методом, и файлы, имеющие расширение отличное от "MP3" проигрывателем воспроизводиться не могут.
- При проигрывании обычных записей (без МРЗ), имеющих расширение "MP3", могут прослушиваться значительные шумы.
- Если на диске записаны обычные записи и записи МРЗ, воспроизводиться будут только обычные записи.

## Г. ОСОБЕННОСТИ МНОГОСЕССИОННЫХ ДИСКОВ

- Аудиотреки будут воспроизводиться только, если первый трек сессии является аудиотреком. В других случаях аудиотреки могут не воспроизводиться.

**ОБЩИЕ**

Напряжение питания	12 В, минус на корпусе
Габаритные размеры	178 x 160 x 50 (мм)
Пределы регулирования тембра на частотах 100 Гц, 10кГц	±10 дБ
Максимальная выходная мощность	4 x 50 Вт
Максимальный потребляемый ток	15 А

**ПРОИГРЫВАТЕЛЬ КОМПАКТ-ДИСКОВ**

Отношение сигнал/шум	> 55 дБ
Переходные затухания каналов	> 45 дБ
Частотная характеристика	от 40 до 18000 Гц

**ПРИЕМНИК  
FM (УКВ)**

Диапазон частот	65 - 74 МГц 87,5-108 МГц
Промежуточная частота	10,7 МГц
Чувствительность (при отношении сигнал/шум = 30 дБ)	4 мкВ
Переходные затухания	> 25 дБ

**MW (СВ)**

Диапазон частот	522 - 1620 кГц
Промежуточная частота	10,7 МГц
Чувствительность (при отношении сигнал/шум 20 дБ)	36 дБ мкВ



Нижеследующие советы помогут вам разрешить возникшие при эксплуатации радиоприемников проблемы. Если устранить их Вам самостоятельно не удастся, обратитесь к специалистам.

Проявление	Возможная причина	Способы устранения
Радиоприемник не включается.	На радиоприемник не подается напряжение питания.	Переключите ключ зажигания в рабочее положение. Проверьте правильность и надежность соединения жгута радиоприемника с бортовой сетью автомобиля.
	Неисправен предохранитель.	Проверьте исправность предохранителя.
Диск не загружается или плохо возвращается в исходное состояние. Сбои в работе проигрывателя компакт-дисков.	Диск вставлен не той стороной.	Извлеките диск и повторите загрузку.
	Диск загрязнен или имеет дефекты.	Прочистите диск или замените его.
	Радиоприемник установлен под углом, превышающим 30°.	Переустановите радиоприемник.
	Температура в автомобиле превышает допустимые пределы.	Попробуйте снова после понижения температуры.
Отсутствует или периодически пропадает звук по одному из каналов.	Конденсация влаги.	Повторите операцию примерно через час.
	Неправильное подключение соединительного жгута.	Проверьте правильность подключения.
	Потеря контакта в жгуте, соединяющем радиоприемник с громкоговорителями.	Проверьте надежность контакта разъемов и исправность проводов соединительного жгута.
Радиоприемник не включается или не полностью выполняет свои функции.	Неисправность громкоговорителя.	Проверьте громкоговоритель.
	Произошел сбой в работе микропроцессора.	Тонким стержнем нажмите кнопку RESET.
Слабый прием станций. Большой уровень помех.	Нарушение контакта в антенной цепи.	Проверьте качество соединения антенны с радиоприемником.
	Плохой контакт минусового проводника с корпусом автомобиля.	Проверьте качество соединения минусового провода с корпусом автомобиля.
	Неисправность антенны.	Проверьте исправность антенны.

**Примечание** - При замене используйте предохранитель, рассчитанный на тот же ток.