



# AKAI

**РАДИОПРИЕМНИК  
С ПРОИГРЫВАТЕЛЕМ  
КОМПАКТ ДИСКОВ MP3  
АВТОМОБИЛЬНЫЙ  
СТЕРЕОФОНИЧЕСКИЙ  
ACR-143MP**

**РУКОВОДСТВО ПО ЭКСПЛУАТАЦИИ**



УСТАНОВКА . . . . .	3
Установка радиоприемника (Вариант А) . . . . .	3
Извлечение радиоприемника . . . . .	4
Установка радиоприемника (Вариант Б) . . . . .	4
СНЯТИЕ И УСТАНОВКА ПЕРЕДНЕЙ ПАНЕЛИ . . . . .	5
СХЕМА ПОДКЛЮЧЕНИЯ . . . . .	6
УПРАВЛЕНИЕ . . . . .	7
Основные операции . . . . .	8
Управление радиоприемником . . . . .	9
Управление проигрывателем компакт - дисков . . . . .	10
ПРИМЕЧАНИЯ . . . . .	12
ТЕХНИЧЕСКИЕ ХАРАКТЕРИСТИКИ . . . . .	13
УСТРАНЕНИЕ ПРОБЛЕМ . . . . .	14

В радиоприемниках, имеющих в обозначении символ / S , цвет передней панели - серебристый, в остальных радиоприемниках цвет панели - черный.

В связи с проводимыми работами по усовершенствованию отдельные технические характеристики и конструкция радиоприемника могут меняться. Выполнение некоторых функций, комплект поставки могут отличаться от приведенного ниже описания.



### ПРИМЕЧАНИЯ:

- Радиоприемник предназначен для установки в стандартном отсеке приборной панели автомобиля. При необходимости радиоприемник может быть установлен в другом удобном для водителя месте. При этом не должно создаваться помех для управления автомобилем.
- Установку производите при выключенном зажигании и отключенном минусовом проводе аккумулятора.
- Перед установкой радиоприемника подсоедините провода соединительных жгутов, входящих в комплект поставки, к бортовой сети автомобиля и громкоговорителям в соответствии со схемой подключения.
- Используйте крепежные детали, входящие в комплект монтажных частей. Использование других крепежных деталей может привести к поломке радиоприемника.
- При возникновении сложностей при установке радиоприемника обращайтесь на станции технического обслуживания.
- Устанавливайте радиоприемник так, чтобы он не представлял опасности для пассажиров при экстренной остановке автомобиля.
- При установке радиоприемника под углом наклона более  $30^\circ$  возможно нарушение выполнения некоторых его функций.



- Не устанавливайте радиоприемник в зоне воздействия прямого солнечного света, повышенной температуры, влажности, в местах большого скопления пыли и сильной вибрации.

- Перед установкой радиоприемника выверните два винта на его верхней крышке (при их наличии).

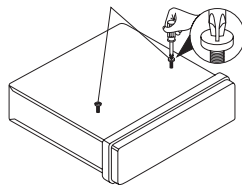

### СПОСОБЫ УСТАНОВКИ

Радиоприемник может быть установлен спереди и сзади приборной панели.

#### УСТАНОВКА СПЕРЕДИ ПРИБОРНОЙ ПАНЕЛИ (Вариант А)

##### Установочное окно

Радиоприемник может быть установлен в окно приборной панели, имеющее следующие размеры:

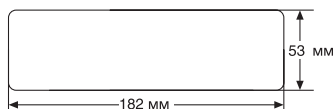

##### Установка радиоприемника

- 1 Вставьте раму установочную (без радиоприемника) в отсек приборной панели, отогните "язычки", расположенные по её периметру спереди и подходящие по размер приборной панели. Убедитесь в надежности закрепления рамы.
- 2 К радиоприемнику (без передней панели) подключите антенну и соединительные жгуты.

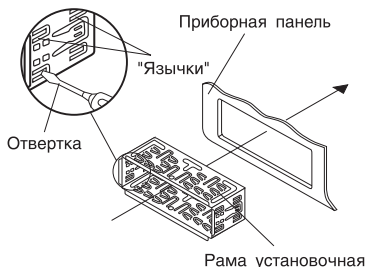

- Вставьте радиоприемник в раму до упора. Закрепите радиоприемник с задней стороны на корпус автомобиля с помощью планки (изгибаемой по месту крепления) и крепежных деталей, входящих в комплект монтажных частей, в соответствии с рисунком.

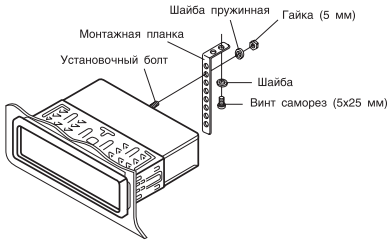

## ИЗВЛЕЧЕНИЕ РАДИОПРИЕМНИКА

- Отключите замок зажигания.
- Снимите переднюю панель и декоративную накладку радиоприемника.
- Освободите радиоприемник от монтажной планки.
- Вставьте до упора ключи, входящие в комплект монтажных частей, в боковые отверстия на обрамлении радиоприемника.
- Извлеките радиоприемник из рамы, потянув его за ключи на себя.
- Отсоедините от радиоприемника соединительные жгуты и антенный кабель.

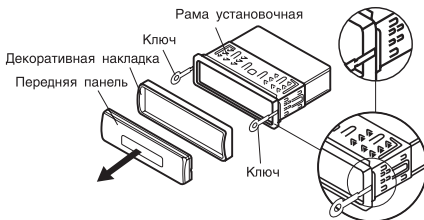

## УСТАНОВКА ЗА ПРИБОРНОЙ ПАНЕЛЬЮ (Вариант Б)

Для установки радиоприемника в автомобилях NISSAN и TOYOTA используйте отверстия на боковых поверхностях с маркировкой T (TOYOTA), N (NISSAN) и специальные кронштейны.

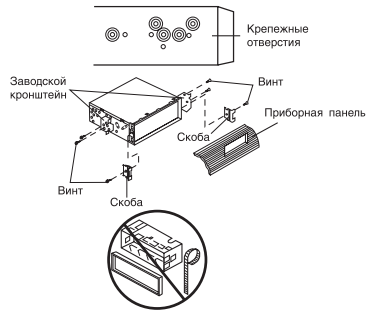

Закрепите радиоприемник в автомобиле с помощью специальных кронштейнов, скоб и винтов размером 5 x 5 мм или 4 x 5 мм.

**Примечание** - При установке радиоприемника по варианту Б рама установочная, декоративная накладка, монтажная планка не используются.



## СНЯТИЕ ПЕРЕДНЕЙ ПАНЕЛИ

1 Нажмите кнопку  (1). После чего передняя панель плавно откинется вниз.

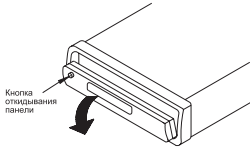

2 Снимите переднюю панель, сдвинув ее в горизонтальном положении сначала в левую сторону, а затем потянув на себя ее правый край. После этого на радиоприемнике будет мигать светодиод красного цвета (указатель отсутствия съемной панели).

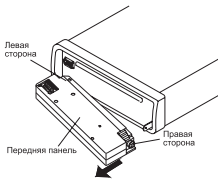

3 Для исключения повреждений после снятия переднюю панель поместите в защитный футляр, входящий в комплект поставки.

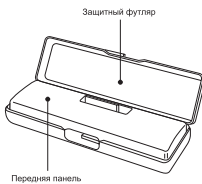

## УСТАНОВКА ПЕРЕДНЕЙ ПАНЕЛИ

1 Установите в радиоприемник в соответствии с рисунком сначала левый край передней панели, а затем правый.

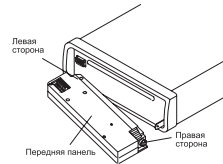

2 Поверните переднюю панель вверх до фиксации в радиоприемнике.

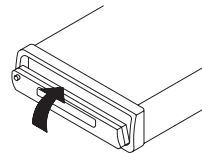

## Меры предосторожности

1. Неправильная установка передней панели может стать причиной нарушения выполнения отдельных функций радиоприемника. В этом случае извлеките панель и вновь установите ее.
2. Не роняйте переднюю панель
3. При снятии или установке передней панели не прилагайте излишних усилий
4. Не прикасайтесь руками к контактам на тыльной стороне передней панели.
5. В случае загрязнения контактов очистите их чистой сухой тканью.
6. Оберегайте переднюю панель от воздействия прямых солнечных лучей.
7. Не допускайте соприкосновения различных летучих веществ (бензин, растворитель) с поверхностью передней панели.
8. Не разбирайте переднюю панель



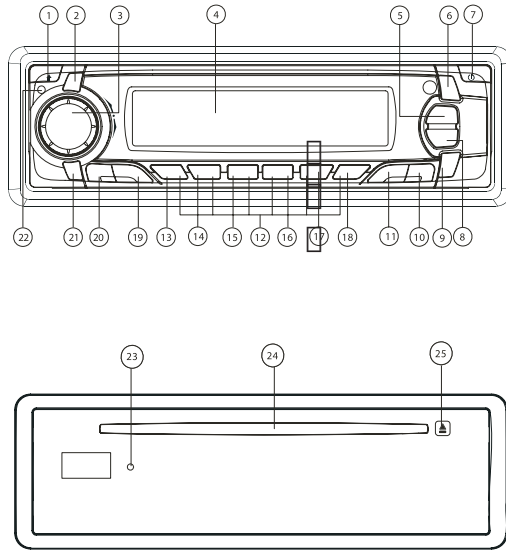

1. ↑ - кнопка откидывания передней панели
2. EQ - кнопка переключения характеристик тембра
3. Push SEL - ручка управления звуком
4. Многоцветный жидкокристаллический индикатор (ЖКИ)
5. BAND/LOU - кнопка переключения диапазонов, включения тонкомпенсации, подтверждения выбора трека (файла)
6. AS/PS - кнопка включения автоматического запоминания и сканирования запомненных станций, выбора треков (файлов) при воспроизведении дисков MP3 (WMA)
7. ⌀ - кнопка включения/выключения
8. DSP - кнопка индикации и установки текущего времени
9. MOD - кнопка переключения режимов
10. ►► - кнопка настройки на станцию/ выбора трека и ускоренного воспроизведения вперед
11. ◀◀ - кнопка настройки на станцию/ выбора трека и ускоренного воспроизведения назад
12. 1 - 6 - кнопки запомненных станций
13. 1 PAU - кнопка паузы при воспроизведении
14. 2 SCN - кнопка сканирования при воспроизведении
15. 3 RPT - кнопка повтора
16. 4 SHF - кнопка воспроизведения в произвольном порядке
17. 5 DIR ▼ - кнопка перехода в предыдущую директорию
18. 6 DIR ▲ - кнопка перехода в последующую директорию
19. MON - кнопка переключения режимов моно/стерео приема
20. LOC - кнопка включения режима "местный прием"
21. MUT - кнопка выключения звука
22. Кнопка перезагрузки микропроцессора
23. Светодиод индикации отсутствия передней панели
24. Окно для загрузки диска
25. ▲ - кнопка возврата диска

## ОСНОВНЫЕ ОПЕРАЦИИ

### • ВКЛЮЧЕНИЕ / ВЫКЛЮЧЕНИЕ (Ⓟ)

Для включения радиоприемника нажмите на любую кнопку (за исключением кнопки **↑**(1)). Для выключения радиоприемника нажмите кнопку **Ⓟ** (7).

### • ОТКИДЫВАНИЕ ПЕРЕДНЕЙ ПАНЕЛИ (⬆)

Для откидывания передней панели нажмите кнопку **⬆** (1).

### • РЕГУЛИРОВКА ЗВУКА (SEL)

Поворотом ручки **Push SEL** (3) установите громкость звука.

Последовательным нажатием на ручку **Push SEL** (3) выберите желаемый режим регулировки:

- регулировка громкости (символ VOL на ЖКИ);

- регулировка тембра низких частот (символ BAS на ЖКИ);

- регулировка тембра высоких частот (символ TRB на ЖКИ);

- регулировка баланса между правыми и левыми громкоговорителями (символ BAL на ЖКИ);

- регулировка баланса между передними и задними громкоговорителями (символ FAD на ЖКИ).

Поворотом ручки **Push SEL** (3) установите желаемое качество звучания.

Через 5-10 секунд после поворота ручки автоматически включится режим регулировки громкости.

### • ВКЛЮЧЕНИЕ ТОНКОМПЕНСАЦИИ (LOU)

Для включения тонкомпенсации (усиления звучания низких частот, особенно при малой громкости звука) нажмите и удерживайте в нажатом положении в течение нескольких секунд кнопку **BND / LOU** (5). На ЖКИ загораются символы **LOUD ON** (на несколько секунд) и **LOUD**. Выключение режима производится повторным нажатием этой же

кнопки и удержанием ее в нажатом положении в течение нескольких секунд. На ЖКИ загорается на несколько секунд символ **LOUD OFF**.

### • ВЫКЛЮЧЕНИЕ ЗВУКА (MUT)

Для выключения звука нажмите кнопку **MUT** (21). Для включения звука повторно нажмите эту же кнопку.

### • ПЕРЕКЛЮЧЕНИЕ ХАРАКТЕРИСТИК ТЕМБРА (EQ)

Нажимайте кнопку **EQ** (2) до получения наилучшего качества звучания. При этом на ЖКИ высвечиваются символ EQ и символы, соответствующие выбранному музыкальному стилю: **FLAT**, **CLASSICS**, **POP**, **ROCK**. При возврате к установленным до переключения характеристикам тембра загорается символ **DSP OFF**, а символ **EQ** гаснет.

### • ВЫБОР РЕЖИМОВ ЗВУКОВОГО СИГНАЛА

Режим **BEEP** позволяет включить или выключить звуковой сигнал при нажатии кнопок.

Нажмите на ручку **Push SEL** (3) и удерживайте ее в нажатом положении в течении нескольких секунд до появления на ЖКИ символа **BEEP**. Поворотом ручки на ручку **Push SEL** (3) выберите необходимый режим:

В режиме **BEEP 2 ND** звуковой сигнал будет включаться при нажатии кнопок двойного действия.

В режиме **BEEP ALL** звуковой сигнал будет включаться при нажатии всех кнопок.

В режиме **BEEP OFF** звуковой сигнал будет выключен.

### • ИНДИКАЦИЯ И УСТАНОВКА ТЕКУЩЕГО ВРЕМЕНИ

Для индикации текущего времени на ЖКИ (4) нажмите кнопку **DSP** (8).

Для установки текущего времени после включения его индикации повторно нажмите и удерживайте в нажатом положении кнопку **DSP** (8) до тех пор, пока символы текущего времени на ЖКИ не начнут мигать.





Последовательным нажатием кнопки ◀ (11) установите по ЖКИ значение минут, кнопки ▶ (12) - значение часов.

### • ПЕРЕКЛЮЧЕНИЕ РЕЖИМОВ (MOD)

Нажатием кнопки MOD (9) выберете желаемый режим работы: радиоприёмник (символы диапазона и частоты станции на ЖКИ), проигрыватель CD-дисков (символ CDP PLAY на ЖКИ).

**Примечание** - Включение режима воспроизведения компакт-диска возможно только после установки диска.

### • ПЕРЕЗАГРУЗКА МИКРОПРОЦЕССОРА

Перезагрузка микропроцессора может потребоваться, если:

- не работают кнопки управления;
- нарушена работа ЖКИ.

Для перезагрузки микропроцессора нажмите с помощью шариковой ручки или другого тонкого стержня кнопку перезагрузки микропроцессора (15).

**Примечание** - Если после перезагрузки радиоприемник не восстановил свою работоспособность, пожалуйста, прочистите разъем, соединяющий переднюю панель с радиоприемником, хлопчатобумажной тканью, смоченной в этиловом спирте.

## УПРАВЛЕНИЕ ПРИЕМНИКОМ

### • ВЫБОР ДИАПАЗОНОВ (BAND/LOU)

Нажатием кнопки BAND / LOU (5) выберете желаемый диапазон (диапазону УКВ соответствуют символы ЖКИ F1, F2, F3, диапазону СВ - символ MW).

### • НАСТРОЙКА НА СТАНЦИЮ (▶, ◀)

После кратковременного нажатия одной из кнопок ▶ (10) или ◀ (11) радиоприемник автоматически настроится на ближайшую радиовещательную станцию (автопоиск).

Для включения ручной настройки нажмите и удерживайте в нажатом положении одну из этих кнопок до загорания ЖКИ надписи

MANUAL. После чего нажатием кнопки ▶ (10) или кнопки ◀ (11) настройтесь на частоту нужной Вам станции. По истечении нескольких секунд после установки частоты настройки радиоприемник выйдет из режима ручной настройки (на ЖКИ загорается символ AUTO).

### • ВКЛЮЧЕНИЕ РЕЖИМА "МЕСТНЫЙ ПРИЕМ" (LOC)

Режим "местного приёма" позволяет Вам при автопоиске выбрать станции с наибольшим уровнем (наилучшим качеством приёма).

Для включения режима местного приема нажмите кнопку LOC (20). При этом на ЖКИ высвечивается символ LOC.

Выключение режима осуществляется повторным нажатием этой же кнопки.

### • АВТОМАТИЧЕСКОЕ ЗАПОМИНАНИЕ И СКАНИРОВАНИЕ ЗАПОМНЕННЫХ СТАНЦИЙ (AS/PS)

- *Автоматическое запоминание*

Для включения автоматического запоминания станций нажмите кнопку AS/PS (6) и удерживайте ее в нажатом положении в течение нескольких секунд. После этого радиоприемник автоматически настроится на частоты шести станций и запомнит их.

Для выключения автоматического запоминания повторно нажмите кнопку AS/PS (6).

После автоматического запоминания станций радиоприемник переходит в режим сканирования (обзорного прослушивания в течение 5-10 секунд) запомненных станций.

- *Сканирование запомненных станций*

Включение сканирования запомненных станций производится кратковременным нажатием кнопки AS/PS (6).

### • ЗАПОМИНАНИЕ И ПРОСЛУШИВАНИЕ ЗАПОМНЕННЫХ СТАНЦИЙ

Для запоминания выбранной Вами станции, нажмите и удерживайте в нажатом положении одну из кнопок 1-6 (12) до загорания на ЖКИ символа с номером, соответствующим номеру нажатой кнопки.

Кратковременным нажатием одной из кнопок **1-6** (12) осуществляется прослушивание запомненных станций в выбранном диапазоне.

#### • ПЕРЕКЛЮЧЕНИЕ РЕЖИМОВ СТЕРЕО / МОНО ПРИЕМА (MON)

Нажатием кнопки **MON** (19) возможен выбор режимов монофонического или стереофонического приёма станций в диапазонах FM. При стереоприеме на ЖКИ горит символ ST.

### УПРАВЛЕНИЕ ПРОИГРЫВАТЕЛЕМ КОМПАКТ-ДИСКОВ

#### • ВЫБОР ТРЕКА

Кратковременным нажатием кнопки **◀** (11) можно выбрать предыдущий трек, а нажатием кнопки **▶** (10) - последующий. Номер выбранного трека высвечивается на ЖКИ.

При нажатии и удержании в нажатом положении этих кнопок будет происходить ускоренное воспроизведение трека назад (вперед).

#### • ВРЕМЕННОЕ ПРЕКРАЩЕНИЕ ВОСПРОИЗВЕДЕНИЯ ТРЕКОВ (1 PAU)

Для временного прекращения воспроизведения (пауза) нажмите кнопку **1PAU** (13). Для продолжения воспроизведения повторно нажмите эту кнопку.

#### • СКАНИРОВАНИЕ ТРЕКОВ (2 SCN)

Кратковременным нажатием кнопки **2 SCN** (14) включается сканирование (обзорное прослушивание в течение 5-10 секунд) каждого трека диска. Для прекращения сканирования повторно нажмите эту же кнопку.

При воспроизведении дисков MP3 длительным (в течение нескольких секунд) нажатием этой кнопки включается режим сканирования треков текущей директории диска с индикацией на ЖКИ символа D-SCN.

#### • ПОВТОР ТРЕКА (3 RPT)

Кратковременным нажатием кнопки **3 RPT** (15) включается режим многократного воспроизведения (повтора) трека диска. Для прекращения повтора нажмите эту же кнопку еще раз.

При воспроизведении дисков MP3 длительным (в течение нескольких секунд) нажатием этой кнопки включается режим повтора треков текущей директории диска с индикацией на ЖКИ символа D- RPT.

#### • ВОСПРОИЗВЕДЕНИЕ ТРЕКОВ В ПРОИЗВОЛЬНОМ ПОРЯДКЕ (4 SHF)

Кратковременным нажатием кнопки **4 SHF** (16) включается режим воспроизведения треков диска в произвольном порядке. Для выключения этого режима повторно нажмите эту же кнопку.

При воспроизведении дисков MP3 длительным (в течение нескольких секунд) нажатием этой кнопки включается режим воспроизведения в произвольном порядке треков текущей директории диска с индикацией на ЖКИ символа D- SHF.

#### • ВОЗВРАТ ДИСКА

Нажмите кнопку **↑** (1). После откидывания передней панели нажмите кнопку **▲** (25) на радиоприемнике. При этом диск вернется в исходное до его загрузки положение, а радиоприемник переключится в режим приема станций.



## ДОПОЛНИТЕЛЬНЫЕ ОПЕРАЦИИ ПРИ ВОСПРОИЗВЕДЕНИИ ДИСКОВ MP3

При воспроизведении дисков MP3 Вы можете выбрать:

- трек по его номеру;
- трек по его названию;
- файл из директории.

Для выбора трека по его номеру нажмите кнопку **AS/PS** (6). Затем нажатием кнопок в соответствии с приведенной таблицей введите номер трека, который Вы хотите прослушать и нажмите кнопку **BAND / LOU** (5). После этого начнется воспроизведение трека с выбранным номером с соответствующей индикацией на ЖКИ.

Для выбора трека по его названию нажмите кнопку **AS/PS** (6) два раза. Пользуясь кнопками в соответствии с приведенной таблицей, наберите латинскими буквами по ЖКИ название трека, который Вы хотели бы услышать. После набора каждой буквы нажмите на ручку **Push SEL** (3), а после набора названия - кнопку **BAND/LOU** (5). Через несколько секунд начнется воспроизведение выбранного трека с соответствующей индикацией на ЖКИ.

Для выбора файла (трека) из директории нажмите кнопку **AS/PS** (6) три раза. После этого на ЖКИ высветится название одной из директорий. Последовательным нажатием кнопки **◀ (▶)** выберите по ЖКИ директорию, в которой находится необходимый Вам трек. Нажмите на ручку **Push SEL** (3). Нажатием кнопок **◀ (▶)** выберите по ЖКИ необходимый Вам трек и нажмите кнопку **BAND/LOU** (5).

Название кнопки (ручки)	Название символа при последовательном нажатии кнопки (повороте ручки)
AS/PS	Выбор режима
BND/LOU	Ввод
1	A, B, C, 1
2	D, E, F, 2
3	G, H, I, 3
4	J, K, L, 4
5 DIR ▼	M, N, O, 5
6 DIR ▲	P, Q, R, 6
MOD	S, T, U, 7
◀◀	V, W, X, 8
▶▶	Y, Z, пробел, 9
Push SEL (нажатие)	Перемещение курсора
DSP	_, - , + , 0
Push SEL (поворот)	Последующий, предыдущий символ

Для выбора последующей (предыдущей) директории Вы можете использовать кнопки **6 DIR ▲**, **5 DIR ▼** (18, 17).

### • ПРОСМОТР ID3-ТЕГОВ

Для просмотра ID3-тегов (название трека, имя исполнителя, название альбома, год и т. д.) нажмите кнопку **DSP** (8).

### • ОПЕРАЦИИ ПРИ ВОСПРОИЗВЕДЕНИИ ДИСКОВ WMA

Операции при воспроизведении дисков WMA такие же, что и при воспроизведении дисков MP3.

**ПРИМЕЧАНИЯ:****А. ИСПОЛЬЗОВАНИЕ ДИСКОВ**

- Не устанавливайте диски, имеющие нестандартную форму. Это может привести к поломке устройства загрузки диска радиоприемника.
- Не наклеивайте стикеры и другие наклейки на рабочую поверхность дисков. Это может привести к нарушению работоспособности проигрывателя дисков.
- Наличие грязи, пыли, царапин на диске может стать причиной отсутствия звука при его воспроизведении. Для исключения загрязнения диска держите диск за его края. Не касайтесь рабочей поверхности диска.

**Б. ОСОБЕННОСТИ CD-R, CD-RW ДИСКОВ**

- Убедитесь, что на диске нанесена следующая маркировка:



- CD-R, CD-RW диски, не имеющие закрытие записи (finalization), не могут быть воспроизведены устройством (для более подробной информации ознакомьтесь с инструкцией на записывающие устройства CD-R, CD-RW дисков).
- Некоторые диски CD - R, CD - RW не могут быть воспроизведены из-за особенностей записывающего устройства.

Для обеспечения качественного воспроизведения, пожалуйста, руководствуйтесь следующими рекомендациями:

- используйте диски CD-RW со скоростью записи 1 x 4, а запись проводите на скорости 1 x 2.
- используйте диски CD-R со скоростью записи 1 x 8, а запись проводите на скорости 1 x 2.
- не используйте диск CD-RW более пяти раз.

**В. ОСОБЕННОСТИ МР3 ДИСКОВ**

- Проигрыватель позволяет читать МР3 файлы в формате, совместимом с ISO 9660. Файлы, записанные пакетным методом, и файлы, имеющие расширение отличное от "МР3" проигрывателем воспроизводиться не могут.
- При проигрывании обычных записей (без МР3), имеющих расширение "МР3", могут прослушиваться значительные шумы.
- Если на диске записаны обычные записи и записи МР3, воспроизводиться будут только обычные записи.

**Г. ОСОБЕННОСТИ МНОГОСЕССИОННЫХ ДИСКОВ**

- Аудиотреки будут воспроизводиться только, если первый трек сессии является аудиотреком. В других случаях аудиотреки могут не воспроизводиться.

**ОБЩИЕ**

Напряжение питания	12 В, минус на корпусе
Габаритные размеры	178 x 160 x 50 (мм)
Пределы регулирования тембра на частотах 100 Гц, 10 кГц	±10 дБ
Максимальная выходная мощность	4 x 50 Вт
Максимальный потребляемый ток	15 А

**ПРОИГРЫВАТЕЛЬ КОМПАКТ-ДИСКОВ**

Отношение сигнал/шум	> 55 дБ
Переходные затухания каналов	> 45 дБ
Частотная характеристика	от 40 до 18000 Гц

**ПРИЕМНИК  
FM (УКВ)**

Диапазон частот	65 - 74 МГц 87,5 - 108 МГц
Промежуточная частота	10,7 МГц
Чувствительность (при отношении сигнал/шум 30 дБ)	4 мкВ
Переходные затухания	> 25 дБ

**MW (СВ)**

Диапазон частот	522 - 1620 кГц
Промежуточная частота	10,7 МГц
Чувствительность (при отношении сигнал/шум 20дБ)	36 дБ мкВ

Нижеследующие советы помогут вам разрешить возникшие при эксплуатации радиоприемников проблемы. Если устранить их Вам самостоятельно не удастся, обратитесь к специалистам.

Проявление	Возможная причина	Способы устранения
Радиоприемник не включается.	На радиоприемник не подается напряжение питания.	Переключите ключ зажигания в рабочее положение. Проверьте правильность и надежность соединения жгута радиоприемника с бортовой сетью автомобиля.
	Неисправен предохранитель.	Проверьте исправность предохранителя.
Диск не загружается или плохо возвращается в исходное состояние. Сбои в работе проигрывателя компакт-дисков.	Диск вставлен не той стороной.	Извлеките диск и повторите загрузку.
	Диск загрязнен или имеет дефекты.	Прочистите диск или замените его.
	Радиоприемник установлен под углом, превышающим 30°.	Переустановите радиоприемник.
	Температура в автомобиле превышает допустимые пределы.	Попробуйте снова после понижения температуры.
Отсутствует или периодически пропадает звук по одному из каналов.	Конденсация влаги.	Повторите операцию примерно через час.
	Неправильное подключение соединительного жгута.	Проверьте правильность подключения.
	Потеря контакта в жгуте, соединяющем радиоприемник с громкоговорителями.	Проверьте надежность контакта разъемов и исправность проводов соединительного жгута.
Радиоприемник не включается или не полностью выполняет свои функции.	Неисправность громкоговорителя.	Проверьте громкоговоритель.
	Произошел сбой в работе микропроцессора.	Тонким стержнем нажмите кнопку перезагрузки микропроцессора.
Слабый прием станций. Большой уровень помех.	Нарушение контакта в антенной цепи.	Проверьте качество соединения антенны с радиоприемником.
	Плохой контакт минусового проводника с корпусом автомобиля.	Проверьте качество соединения минусового провода с корпусом автомобиля.
	Неисправность антенны.	Проверьте исправность антенны.

**Примечание** - При замене используйте предохранитель, рассчитанный на тот же ток.