



# AKAI

## АВТОМОБИЛЬНЫЙ МУЛЬТИМЕДИЙНЫЙ ЦЕНТР

### DPV-406

## РУКОВОДСТВО ПО ЭКСПЛУАТАЦИИ



**СОДЕРЖАНИЕ**

ОСОБЕННОСТИ	2
МЕРЫ ПРЕДОСТОРОЖЕННОСТИ	2
КОМПЛЕКТНОСТЬ	2
ВАЖНАЯ ИНФОРМАЦИЯ	3
ИНФОРМАЦИЯ ПО ДИСКАМ	4
УСТАНОВКА	5
СХЕМА ПОДКЛЮЧЕНИЯ	6
НАЗНАЧЕНИЕ ОРГАНОВ УПРАВЛЕНИЯ	7
Передняя панель	7
Пульт дистанционного управления	8
Работа с ПДУ	9
ОПЕРАЦИИ	10
Общие операции	10
Управление радиоприемником	10
Основные операции при воспроизведении дисков	11
Дополнительные операции при воспроизведении дисков	14
Дополнительные операции при воспроизведении дисков MP3	14
Дополнительные операции при воспроизведении дисков CD-ROM	14
Режим приема ТВ сигнала	15
Воспроизведение при подключении к USB - порту	16
МЕНЮ УСТАНОВОК	18
Выбор языка	18
Видеоустановки	18
Аудио установки	19
Родительский контроль	19
Предустановки	20
УПРАВЛЕНИЕ СЕНСОРНЫМИ КНОПКАМИ	20
Режим радиоприема	20
Выбор режимов работы	21
Режим подключения внешнего источника	21
Режим воспроизведения дисков	22
Режим приема ТВ	22
Меню установок	23
УСТРАНЕНИЕ НЕИСПРАВНОСТЕЙ	25
ТЕХНИЧЕСКИЕ ХАРАКТЕРИСТИКИ	26



## ОСОБЕННОСТИ

- DVD, CD-проигрыватель
- FM/AM-тюнер
- Сенсорные кнопки управления на экране монитора
- 6,2 дюймовый TFT дисплей
- Поддержка дисков PAL и NTSC DVD
- Использование микропроцессора высокой интеграции, на котором выполнены основные схемные узлы проигрывателя, включая MPEG2 декодер, видео ЦАП конвертер и декодеры аудио сигнала.
- Многофункциональность с возможностью управления пультом дистанционного управления (выбор языков звукового сопровождения, субтитров, углов просмотра и т. д.).
- USB-порт

## МЕРЫ ПРЕДОСТОРОЖНОСТИ

### Для предотвращения аварии

- Во время управления автомобилем:
- Не проводите регулировку изделия
- Не смотрите видеопередачи
- Не делайте звук очень громким, чтобы слышать звуковые сигналы от других автомобилей.

### Во время мытья автомобиля

Не допускайте попадания жидкости внутрь центра. Это может привести к коротким замыканиям, возгоранию или другим повреждениям.

### На стоянке

Не ставьте транспортное средство на стоянке в местах прямого воздействия солнечных лучей, которые могут привести к чрезмерному повышению температуры внутри салона. Перед началом воспроизведения дайте температуре внутри салона понизиться.

## Напряжение питания

Центр рассчитан на подключение к бортовой сети автомобиля 12 В с минусом на корпусе.

## Правила обращения с механизмом проигрывания дисков

Не прикладывайте излишних механических усилий при управлении проигрывателем.

Избегайте попадания посторонних предметов внутрь центра.

Неаккуратное обращение и не соблюдение правил эксплуатации может нарушить работоспособность механизма.

## Обращайтесь в специализированные сервисные центры

Не пытайтесь ремонтировать центр самостоятельно. При необходимости, обращайтесь в сервисные центры.

## КОМПЛЕКТНОСТЬ

Центр.....	1 шт.
ПДУ.....	1 шт.
Соединительный жгут.....	2 шт.
Аудио (видео) кабель (опция).....	1 шт.
Комплект монтажных частей.....	1 комп.
Руководство по эксплуатации.....	1 шт.
Гарантийный талон.....	1 шт.

## ВАЖНАЯ ИНФОРМАЦИЯ

### **ПРЕДОСТЕРЕЖЕНИЯ:**

По степени защиты центр относится к лазерным аппаратам класса 1 и не представляет опасности для здоровья при правильной эксплуатации. Тем не менее, в проигрывателе центра используются лазерные лучи, прямое попадание которых в глаза и на кожу недопустимо.

Не производите разборку центра. При необходимости обращайтесь к квалифицированным специалистам.

При эксплуатации соблюдайте положения настоящего руководства по эксплуатации.

### **ВНИМАНИЕ!**

**ДЛЯ ПРЕДОТВРАЩЕНИЯ ВОЗГОРАНИЯ И ОПАСНОСТИ ПОРАЖЕНИЯ ЭЛЕКТРИЧЕСКИМ ТОКОМ:**

- НЕ ДОПУСКАЙТЕ ПОПАДАНИЯ В ЦЕНТР ЖИДКОСТИ.
- ПРИМЕНЯЙТЕ ТОЛЬКО АКССУАРЫ, ВХОДЯЩИЕ В КОМПЛЕКТ ПОСТАВКИ.

В связи с проводимыми работами по усовершенствованию конструктивное исполнение, комплектность центра, технические параметры могут быть изменены. Выполнение некоторых функций, вид меню могут отличаться от приведенного ниже описания.

Центр изготовлен с применением технологии защиты авторских прав, подкрепленной некоторыми патентами США и другими законами о правах на интеллектуальную собственность, которой владеет компания Macrovision Corporation и другие владельцы. Использование этой технологии защиты авторских прав допустимо только с разрешения компании Macrovision Corporation, и разрешено только при домашнем или ограниченном показе. Инженерный анализ и разборка изделия запрещены.

### **Информация по региональному управлению:**

Конструкция проигрывателя DVD-дисков предусматривает считывание информации по региональному управлению, записанной на DVD. Если региональный код DVD-диска не соответствует региональному коду проигрывателя, диск воспроизводиться не будет.

**СРОК ГОДНОСТИ ИЗДЕЛИЯ - 5 ЛЕТ**

## ИНФОРМАЦИЯ ПО ДИСКАМ

### Поддерживаемые форматы дисков

	<b>DVD</b> Диаметр 12 см (односторонний диск)
	<b>VIDEO CD</b> Диаметр 12 см
	<b>CD</b> Диаметр 12 см
	<b>MP3</b> Диаметр 12 см
	<b>WMA</b> Диаметр 12 см
	<b>JPEG</b> Диаметр 12 см

### Правила обращения

- Не наклеивайте стикеры и другие наклейки на рабочую поверхность диска.
- Не подвергайте диски деформации.
- Храните диски в специальных футлярах.
- Не храните диски: в местах прямого воздействия солнечных лучей;

в местах скопления грязи, пыли и влаги; вблизи нагревательных приборов; на сидениях или в приборной панели автомобиля.

### Чистка

Чистите поверхность диска сухой мягкой тканью. В случае сильного загрязнения слегка смочите ткань небольшим количеством спирта. Не применяйте для очистки бензин, керосин и другие аэрозольные средства.

### Примечание.

Грязь, пыль, царапины на дисках, их деформация и другие дефекты, вызванные неправильным обращением с дисками, могут привести к ухудшению воспроизведения и нарушению работоспособности проигрывателя.

Устанавливайте диск наклейкой вверх



Не касайтесь рабочей поверхности диска



Не деформируйте диск



Чистите диск от центра к краям

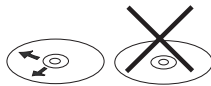

### Обработка боковой поверхности новых дисков

Края новых дисков могут быть неровными. Такие диски не рекомендуется устанавливать в проигрыватель. Произведите обработку краев в соответствии с нижеприведенным рисунком.

Неровности по краям

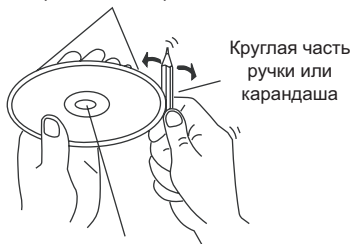

Неровности по краям

## УСТАНОВКА

- Центр предназначен для установки в стандартном (2 DIN) отсеке приборной панели автомобиля. При необходимости ресивер может быть установлен в другом удобном для водителя месте. При этом не должно создаваться помех для управления автомобилем.

- Установку производите при включенном зажигании и отключенном минусовом проводе аккумулятора.

- Перед установкой центра подсоедините провода соединительных жгутов, входящих в комплект поставки, к бортовой сети автомобиля и громкоговорителям в соответствии со схемой подключения. Прежде чем окончательно установить центр, проверьте его работоспособность.

- Используйте крепежные детали, входящие в комплект монтажных частей. Использование других крепежных деталей может привести к поломке центра.

- При возникновении сложностей при установке центра обращайтесь на станции технического обслуживания.

- Устанавливайте центр так, чтобы он не представлял опасности для пассажиров при экстренной остановке автомобиля.

- При установке центра под углом наклона более  $30^\circ$  возможно нарушение выполнения некоторых его функций.

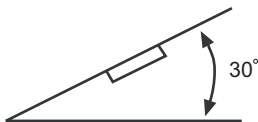

- Не загромождайте вентиляционные отверстия центра.

- Не устанавливайте центр в зоне воздействия прямого солнечного света, повышенной температуры, влажности, в местах большого скопления пыли и сильной вибрации.

## УСТАНОВКА ЦЕНТРА

Установка в приборной панели

1. К центру подключите антенну и соединительные жгуты.
2. Вставьте центр в окно приборной панели.
3. Закрепите центр с боковых поверхностей с помощью кронштейнов в соответствии с рисунком.
4. Закрепите центр с задней стороны на корпус автомобиля с помощью планки (изгибаемой по месту крепления) и крепежных деталей, входящих в комплект монтажных частей в соответствии с рисунком.

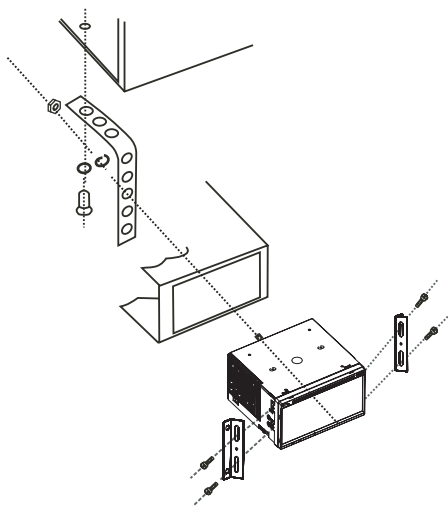

## ИЗВЛЕЧЕНИЕ ЦЕНТРА

1. Отключите замок зажигания и снимите минусовой провод аккумулятора.
2. Освободите центр от монтажной планки и кронштейнов с боковых стенок.
3. Извлеките центр из приборной панели.
4. Отсоедините от центра соединительные жгуты и антенный кабель.

## СХЕМА ПОДКЛЮЧЕНИЯ

Проводите все подключения в соответствии с приведенной схемой.

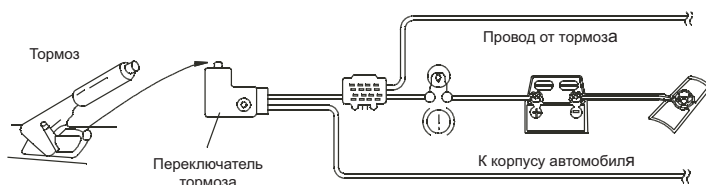
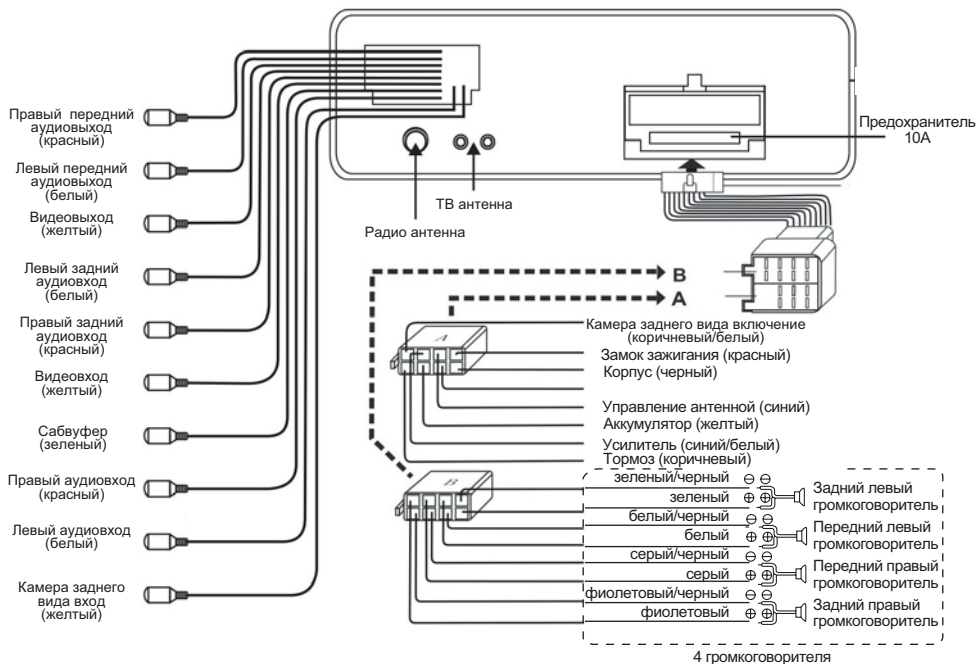

## Примечания:

1. Для Вашей безопасности после подключения провода к тормозу автомобиля видеозображение на экране монитора будут включаться только на остановке.
2. Для подключения к корпусу провода с лепестком автомобиля используйте болт для крепления монтажной планки.
3. При подключении камеры заднего вида изображение на экране будет зеркальным.

## НАЗНАЧЕНИЕ ОРГАНОВ УПРАВЛЕНИЯ

### ПЕРЕДНЯЯ ПАНЕЛЬ

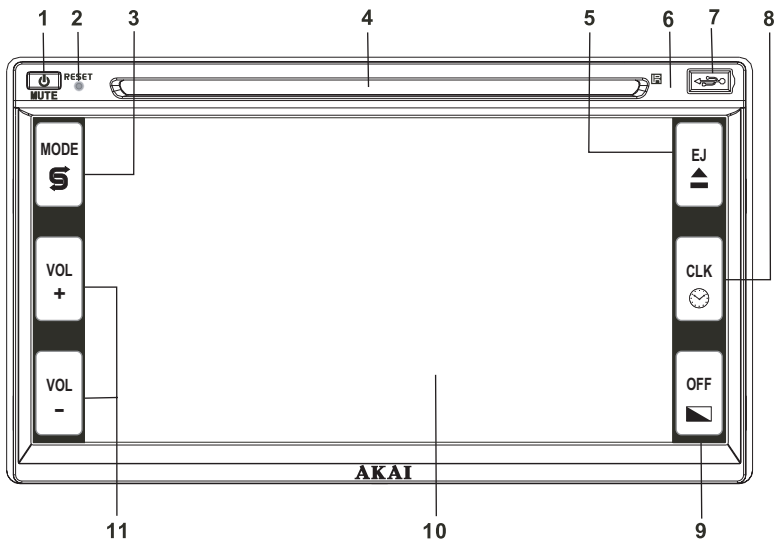

1. **⏻ /MUTE** - кнопка включения, выключения/кнопка выключения (включения) звука

2. **RESET** - кнопка перезагрузки микропроцессора

3. **S /MODE** - кнопка переключения режимов

4. Окно для загрузки диска

5. **▲/EJ** - кнопка возврата диска

6. Сенсор дистанционного управления

7. USB-порт

8. **🕒 /CLK** - кнопка индикации (установки) времени

9. **⏻ /OFF** - кнопка выключения (включения монитора)

10. Монитор с сенсорным управлением

11. **VOL+**, **VOL-** - кнопки регулировки громкости



## ПУЛЬТ УПРАВЛЕНИЯ (ПДУ)

### ОБОЗНАЧЕНИЕ КНОПОК НА ПДУ

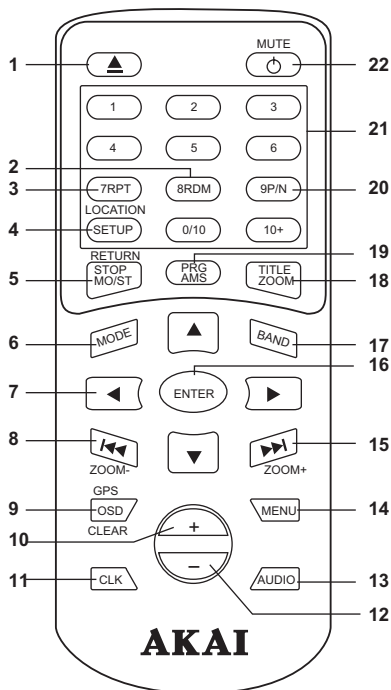

1. ▲ - кнопка возврата диска
2. 8RDM - кнопка воспроизведения в произвольном порядке
3. 7RPT - кнопка повтора воспроизведения
4. SETUP - кнопка вызова меню установок, включения местного приема
5. STOP MO/ST - кнопка прекращения воспроизведения, переключения моно/стереорежима

6. MODE - кнопка переключения режимов
7. ▲, ▼, ◀, ▶ - кнопки перемещения курсора в меню вверх, вниз, вправо, влево
8. ◀◀ - кнопка настройки на станцию; выбора предыдущего трека
9. OSD/CLEAR - кнопка вызова экранного меню/удаления введенных данных
10. + - кнопка регулировки звука (громкости, тембра, баланса между каналами), установки часов и минут
11. CLK - кнопка установки и индикации текущего времени
12. - - кнопка регулировки звука (громкости, тембра, баланса между каналами), установки часов и минут
13. AUDIO - кнопка выбора языка звукового сопровождения
14. MENU - кнопка вызова меню диска
15. ▶▶ - кнопка настройки на станцию; выбора последующего трека
16. ENTER - кнопка подтверждения выбранной функции
17. BAND - кнопка переключения диапазонов/временного прекращения воспроизведения (паузы)
18. TITLE/ZOOM - кнопка меню глав, изменения размера изображения
19. AMS/PRG - кнопка автоматического запоминания станций, воспроизведения по программе, выбора начала воспроизведения (DVD)
20. 9 P/N - кнопка переключения системы цветного телевидения
21. 1-9, 0/10, 10+ - кнопки выбора станций; треков
22. ⏻ /MUTE - кнопка включения/выключения звука

## РАБОТА С ПДУ

### Установка батареек

1. Откройте отсек для установки батареек.
2. Установите батарейку типа CR2025 в соответствии с маркировкой внутри отсека.
3. Закройте отсек.

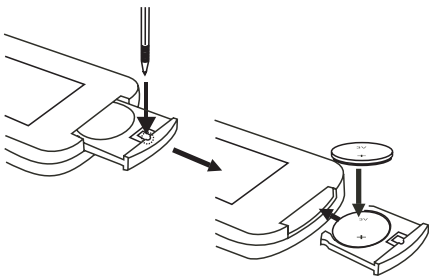

### Расположение ПДУ

Направьте ПДУ на сенсор дистанционного управления на центре.

Угол отклонения от сенсора должен быть не более  $30^{\circ}$ .

### Примечание.



Если Вы не используете центр длительное время, извлеките батарейки из ПДУ.

## ОПЕРАЦИИ

### ОБЩИЕ ОПЕРАЦИИ

Управление режимами работы центра может производиться кнопками на лицевой панели, на пульте дистанционного управления и сенсорными кнопками, появляющимися на экране монитора.

#### Включение/ выключение

Нажмите кнопку  на передней панели или на ПДУ для включения центра. Нажмите кнопку  на передней панели или на ПДУ для его выключения.

#### Переключение режимов

Последовательным нажатием кнопки **MODE** на передней панели или ПДУ выберите необходимый Вам режим:

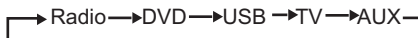

Radio (радиоприемник), DVD (воспроизведение дисков), USB (подключение USB-устройства), TV (телеприемник), AUX (внешний источник сигнала).

#### Примечания:

1. Режим TV являются опцией.
2. Включение режима воспроизведения компакт-диска возможно только после установки диска, режима USB - после подключения к USB порту внешнего устройства.

#### Регулировка громкости

Для регулировки громкости нажмите кнопки **VOL+/-** на передней панели или на ПДУ.

#### Выключение звука

Для выключения звука нажмите кнопку  на передней панели или на ПДУ. Для включения звука нажмите эту кнопку повторно.

#### Индикация и установка часов

Для индикации установленного времени нажмите кнопку **CLK** на передней панели или на ПДУ.

Для установки текущего времени нажмите и удерживайте в нажатом положении кнопку **CLK** на передней панели или на ПДУ до тех пор, пока символы текущего времени (символы минут) на мониторе не начнут мигать. Нажатием кнопок **VOL+/-** на передней панели или на ПДУ установите значение минут и нажмите на кнопку **CLK** на передней панели или на ПДУ. После этого на мониторе будут мигать символы часов. Нажатием кнопок **VOL+/-** на передней панели или на ПДУ установите значение часов. Нажмите и удерживайте в нажатом положении более 2 секунд кнопку **CLK** на передней панели или на ПДУ для подтверждения.

#### Выключение монитора

Для выключения монитора нажмите кнопку **OFF** на передней панели. Для включения монитора нажмите эту кнопку повторно.

#### Перезагрузка микропроцессора

Перезагрузка микропроцессора выполняется если:

- центр установлен в автомобиль;
- не все функции центра выполняются;
- не работают кнопки управления.

Для перезагрузки микропроцессора нажмите кнопку **RESET** на передней панели.

### УПРАВЛЕНИЕ РАДИОПРИЕМНИКОМ

Последовательным нажатием кнопки **MODE** на передней панели или ПДУ выберите режима радиоприема.

#### Переключение диапазонов

Последовательным нажатием кнопки **BAND** на передней панели или на ПДУ выберите желаемый диапазон (FM1, FM2, FM3, AM1, AM2, AM3).

#### Ручная настройка на станцию

Для ручной настройки на станцию вверх (вниз) по частоте последовательно нажимайте кнопку **▶▶** ( **◀◀** ) на ПДУ.

### Автоматическая настройка на станцию

Для включения автоматической настройки (автопоиска) нажмите кнопку ►► (◄◄) на ПДУ и удерживаете ее в нажатом положении 2 секунды (до изменения частоты настройки на мониторе). Частота настройки будет высвечиваться на мониторе. После настройки на ближайшую станцию автоматическая настройка прекратится.

Для отключения автоматической настройки нажмите кнопку ►► (◄◄) повторно.

### Переключения режимов дальний/местный прием

Для переключения режимов местного (дального) приемов нажмите и удерживайте в нажатом положении более 2-х секунд кнопку **SETUP** на ПДУ. Режим местного приема рекомендуется включать при автопоиске. При местном приеме на монитор появится символ **LOC**.

### Автоматическое запоминание и сканирование запомненных станций

#### - Автоматическое запоминание

Для включения автоматического запоминания станций нажмите кнопку **PRG/AMS** на ПДУ и удерживайте ее в нажатом положении в течение 2-3 секунд. После этого центр автоматически настроится на частоты шести наиболее сильных станций в выбранном диапазоне частот и запомнит их.

#### - Сканирование запомненных станций

Включение сканирования запомненных станций (обзорного прослушивания в течение 5-10 секунд) производится кратковременным нажатием кнопки **PRG/AMS** на ПДУ.

### Запоминание и прослушивание запомненных станций

Для запоминания выбранной Вами станции, нажмите и удерживайте в нажатом положении несколько секунд одну из кнопок **1 - 6** на ПДУ.

Кратковременным нажатием одной из кнопок **1 - 6** на передней панели осуществляется прослушивание запомненных станций в выбранном диапазоне.

### Переключение режимов стереофонического/монофонического приема

Нажатием кнопки **STOP** на ПДУ выберите режим стереофонического (на мониторе появляется символ **STEREO**) или монофонического приема (на мониторе появляется символ **MONO**) станций.

### ОСНОВНЫЕ ОПЕРАЦИИ ПРИ ВОСПРОИЗВЕДЕНИИ ДИСКОВ

#### Загрузка диска

Установите диск надписями вверх в окно для установки диска. Воспроизведение диска начнется автоматически.

#### Возврат диска

После прекращения воспроизведения нажмите кнопку ▲ на центре или на ПДУ для возврата диска. Извлеките диск.

#### Примечание.

Если в течение 10-15 секунд диск не будет извлечен, произойдет его автоматическая загрузка.

### Прекращение воспроизведения дисков

Для прекращения воспроизведения нажмите кнопку **STOP** на ПДУ. Для возобновления воспроизведения нажмите кнопку **BAND** на ПДУ.

Если нажать кнопку **STOP** два раза, то после включения воспроизведение начнется с начала диска.

### Временное прекращение воспроизведения

Нажмите кнопку **BAND** на ПДУ. Для возобновления воспроизведения нажмите эту кнопку повторно.

### Выбор трека по номеру

При воспроизведении кнопками с цифрами на ПДУ Вы можете выбрать трек (главу, раздел, файл) по номеру. Для введения двузначных и трехзначных номеров после набора цифр номера нажмите кнопку ENTER на ПДУ.

#### Примечание.

При воспроизведении дисков VCD 2.0, SVCD, CVD выбор треков по номеру возможен при выключении функции PBC.

### Переход к последующему (предыдущему)

При воспроизведении нажмите кнопку ►► (◄◄) на ПДУ для перехода к последующему (предыдущему) треку (главе, разделу, файлу и т.д.).

#### Примечание.

При воспроизведении некоторых дисков VCD 2.0 (при включенной функции PBC) функция невыполнима.

### Ускоренное воспроизведение вперед (назад)

При воспроизведении дисков последовательным длительным (более 2 секунд) нажатием кнопок ►► (◄◄) на ПДУ по символам на экране монитора выберите один из режимов ускоренного воспроизведения вперед (назад) или вернитесь к нормальному воспроизведению:

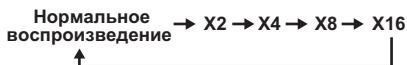

Вернуться к нормальному воспроизведению Вы можете также нажатием кнопки **BAND** на ПДУ.

### Повторное воспроизведение

Последовательным длительным (более 2 секунд) нажатием кнопки **7RPT** на ПДУ выберите по надписям на мониторе один из режимов повтора:

### При воспроизведении дисков DVD:

REP: [CHAPTER] - повтор раздела,  
REP: [TITLE] - повтор главы или выключите повтор (надпись REP: [OFF] на мониторе).

### При воспроизведении дисков VCD, SVCD, CD, MP3, WMA:

REP: [REP1] - повтор трека (файла),  
REP: [REP-ALL] - повтор диска или выключите повтор (надпись REP: [REP OFF] на мониторе).

#### Примечание.

При воспроизведении дисков VCD 2.0 (при включенной функции PBC) функция невыполнима.

### Воспроизведение в произвольном порядке

Нажмите кнопку **8RDM** на ПДУ для начала воспроизведения в произвольном порядке. Для возврата к нормальному воспроизведению повторно нажмите кнопку **8RDM** на ПДУ.

#### Примечания.

1. При воспроизведении дисков VCD, SVCD функция выполнима при выключенной функции PBC.

2. При воспроизведении дисков DVD данная функция не выполнима.

### Воспроизведение по программе

Нажмите и удерживайте в нажатом положении более 2 секунд кнопку **PRG/AMS** на ПДУ.

При воспроизведении дисков DVD/VCD (при выключенной функции PBC) на экране монитора появится меню программы:

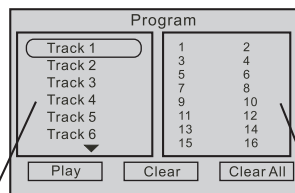

Треки

Программа

Кнопками ▲ / ▼ на ПДУ выберите в левой части меню трек (главу, раздел), который Вы хотите посмотреть первым, и нажмите кнопку **ENTER** на ПДУ для подтверждения. Название выбранного трека (главы, раздела) появится в первой строке правой части меню (программы).

Аналогичным образом Вы можете выбрать последовательность воспроизведения еще 15 треков (глав, разделов).

Для начала воспроизведения по программе кнопками со стрелками выберите в меню строку с надписью Play и нажмите кнопку **ENTER** на ПДУ.

Для удаления из программы трека (главы, раздела) выберите в меню строку с надписью Clear и нажмите кнопку **ENTER** на ПДУ.

Для удаления всей программы выберите в меню строку с надписью Clear all и нажмите кнопку **ENTER** на ПДУ.

Для выхода из режима по программе нажмите и удерживайте в нажатом положении более 2 секунд кнопку **PRG/AMS** на ПДУ.

При воспроизведении дисков CD, MP3, WMA, MPEG, JPEG появится меню:

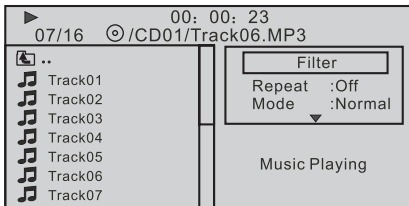

Кнопками ►, ▲, ▼ на ПДУ выберите в меню надпись Edit mode и нажмите кнопку **ENTER** на ПДУ.

Кнопками ◀, ▲, ▼ выберите в меню файл, который Вы хотите воспроизвести первым и нажмите кнопку **ENTER** на ПДУ. Выбранный файл будет отмечен символом V.

Для ввода выбранного трека в программу нажмите кнопки ►, ▼ а затем кнопку **ENTER** на ПДУ для подтверждения. Аналогичным образом выберите последовательность воспроизведения других директорий, файлов.

Для просмотра программы кнопками ►, ▲, ▼ на ПДУ выберите в меню файлов надпись Program view и нажмите кнопку **ENTER** на ПДУ.

Для начала воспроизведения программы кнопками ►, ▲, ▼ на ПДУ выберите в меню файлов надпись Program mode и нажмите кнопку **ENTER** на ПДУ. Кнопками ◀, ▲, ▼ выберите трек, с которого начнется программа, и нажмите кнопку **ENTER** на ПДУ.

Для удаления трека из программы: Остановите воспроизведение.

Кнопками ►, ▲, ▼ на ПДУ выберите в меню файлов надпись Program view и нажмите кнопку **ENTER** на ПДУ.

Кнопками ►, ▲, ▼ на ПДУ выберите в меню файлов надпись Edit mode и нажмите кнопку **ENTER** на ПДУ.

Кнопками ◀, ▲, ▼ выберите в меню файл, который Вы хотите удалить, и нажмите кнопку **ENTER** на ПДУ. Выбранный файл будет отмечен символом V.

Кнопками ►, ▲, ▼ на ПДУ выберите в меню файлов надпись Clear program fail и нажмите кнопку **ENTER** на ПДУ для подтверждения.

### Выбор начала воспроизведения

Нажмите кнопку **PRG/AMS** на ПДУ. В появившемся на экране меню кнопками со стрелками и кнопками с цифрами на ПДУ Вы можете наберите номер главы (раздела, трека) или время, с которого Вы бы хотели начать воспроизведение, и нажмите кнопку **ENTER** на ПДУ для подтверждения.

### Экранное меню

При воспроизведении дисков последовательным нажатием кнопки **OSD** на ПДУ Вы можете посмотреть информацию о типе диска, о времени воспроизведения, о номере раздела, главы, трека, о режимах аудиоканалов, об языке меню, субтитров, об угле просмотра и другую информацию (в зависимости от записи на диске).

### Примечания.

При воспроизведении дисков MP3/CD эта функция не выполняется.

Для включения экранного меню нажмите и удерживайте в нажатом положении более 2 секунд кнопку **OSD** на ПДУ.



## ДОПОЛНИТЕЛЬНЫЕ ОПЕРАЦИИ ПРИ ВОСПРОИЗВЕДЕНИИ ДИСКОВ DVD, VCD

### Выбор системы цветного телевидения

При остановленном воспроизведении последовательным нажатием кнопки **P/N** на ПДУ выберите одну из систем цветного телевидения: NTSC, PAL или режим автоматического переключения системы - AUTO.

### Изменение размера изображения

При воспроизведении дисков DVD, VCD последовательным длительным (более 2 секунд) нажатием кнопки **TITLE** на ПДУ измените размер изображения или вернитесь к нормальному размеру. Коэффициент увеличения размера будет высвечиваться на экране монитора. Для изменения размера изображения

В режиме увеличения изображения кнопками **▲/▼**, **◀/▶** на ПДУ Вы можете перемещать изображение вверх, вниз, влево, вправо.

### Выбор языка звукового сопровождения

При воспроизведении дисков MPEG4 DVD последовательным нажатием кнопки **AUDIO** на ПДУ выберите язык звукового сопровождения, если на диске записаны более одного языка звукового сопровождения.

### Выбор режима воспроизведения

При воспроизведении дисков VCD последовательным нажатием кнопки **AUDIO** на ПДУ выберите один из режимов воспроизведения: MONO (режим моно), STEREO (режим стерео).

### Меню диска DVD

Некоторые диски DVD имеют свои меню с информацией об установках, главах и разделах диска.

Для вызова меню нажмите кнопку **MENU** на ПДУ.

Кнопками **▲/▼**, **◀/▶** на ПДУ выберите в меню необходимые Вам установки, главы (разделы).

Нажмите кнопку **BAND/▶||** или кнопку **ENTER** на ПДУ для подтверждения выбора.

### Меню глав диска DVD

Диски DVD имеют меню глав, в которых Вы можете выбрать необходимые главы.

Нажмите кнопку **TITLE** на ПДУ. В появившемся меню кнопками **▲/▼**, **▶/◀** на ПДУ выберите в меню главу и нажмите кнопку **BAND/▶||** или кнопку **ENTER** на ПДУ для подтверждения.

### Меню дисков VCD 2.0, SVCD, CVD

Некоторые диски VCD 2.0, SVCD, CVD имеют меню треков, в которые можно войти после включения функции PBC.

Для включения функции PBC нажмите кнопку **MENU** на ПДУ ( на мониторе появится надпись ON ).

Нажмите кнопку **TITLE** на ПДУ. После чего на экране монитора появится меню с названием треков.

Кнопками **▲/▼**, **◀/▶** на ПДУ выберите в меню трек и нажмите кнопку **BAND/▶||** или кнопку **ENTER** на ПДУ для подтверждения.

## ДОПОЛНИТЕЛЬНЫЕ ОПЕРАЦИИ ПРИ ВОСПРОИЗВЕДЕНИИ ДИСКОВ MP3

После загрузки диска на экране появится меню файлов.

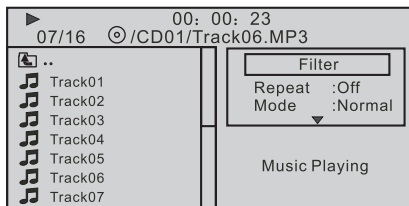

Кнопками ▲/▼, ◀/▶ на ПДУ выберите в меню папку с файлами и нажмите кнопку **ENTER** на ПДУ.

Кнопками ▲/▼, ◀/▶ на ПДУ выберите в меню трек.

### **ДОПОЛНИТЕЛЬНЫЕ ОПЕРАЦИИ ПРИ ВОСПРОИЗВЕДЕНИИ ДИСКОВ CD-ROM**

Кнопками ▶, ▲, ▼ на ПДУ выберите в меню файлов надпись Filter для выбора вида файлов (аудио, видео, картинки). Кнопками ▲, ▼ на ПДУ выберите в нижней правой части меню вид файла по его названию и нажмите кнопку **ENTER** на ПДУ.

Нажмите кнопку ◀ для возврата в левую часть меню.

Кнопками ▲, ▼ выберите необходимый файл и нажмите кнопку **ENTER** на ПДУ.

При просмотре JPEG файлов:

Нажмите кнопку **STOP** на ПДУ для возврата с названием файлов. Кнопками ▲, ▼ выберите файл. Его изображение появится в правой части экрана.

Нажмите кнопку **TITLE** на ПДУ. На экране появится изображение 9 файлов. Кнопками со стрелками выберите файл и нажмите кнопку **ENTER** на ПДУ для его просмотра.

При просмотре Вы можете повернуть изображение по часовой стрелки на 90 градусов нажатием кнопки ▶ на ПДУ, на 180 градусов нажатием кнопок ▲, ▼ на ПДУ.

### **РЕЖИМ ПРИЕМА ТВ СИГНАЛА**

Последовательным нажатием кнопки **MODE** на ПДУ выберите режим приема ТВ сигнала (TV).

#### **- Автоматическое запоминание ТВ каналов**

Нажмите кнопку **PRG/AMS** на ПДУ и удерживайте ее в нажатом положении более 2 секунд. Центр автоматически настроится на телевизионные каналы в диапазоне частот 44, 25 МГц - 855,25 МГц (МВ, ДМВ) и запомнит их. Возможно запоминание 50 каналов.

#### **- Автоматическая настройка**

Нажмите кнопку ►► (◀◀) на ПДУ и удерживайте ее в нажатом положении более 2 секунд для автоматической настройки на ближайший канал.

Кнопками ▶, ▼ выберите номер канала.

Для точной настройки на канал кнопками ◀, ▶ на ПДУ добейтесь наилучшего качества изображения и звука.

#### **- Выбор каналов**

Нажмите кнопку ►► (◀◀) на ПДУ для выбора последующего (предыдущего) канала.

Кнопками с цифрами Вы можете выбрать канал по его номеру. Для набора двузначных и трехзначных номеров используйте кнопку **+10** - на ПДУ. Например, для выбора канала 16 нажмите кнопку **+10** на ПДУ. После появления на экране символов 00, нажмите кнопки с цифрами **1** и **6**. на ПДУ.



## ВОСПРОИЗВЕДЕНИЕ ПРИ ПОДКЛЮЧЕНИИ К USB-ПОРТУ

Снимите защитную заглушку с USB порта на передней панели центра и подключите к нему устройство USB. После подключения автоматически начнется воспроизведение файлов устройства USB.

При воспроизведении возможен выбор последующего, предыдущего файлов, повтора файлов и их воспроизведения в произвольном порядке, таким же образом, как при воспроизведении файлов с диска.

Из других режимов работы центра выбрать режим воспроизведения файлов с USB - устройства Вы можете последовательным нажатием кнопки **MODE** на передней панели или на ПДУ.

### Копирование треков с CD диска на USB устройство

После подключения USB устройства установите в центр CD диск.

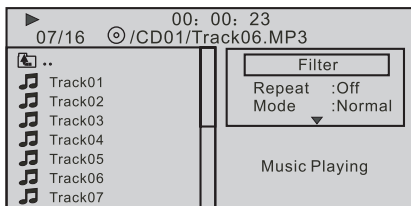

Нажатием кнопки **▶** на ПДУ выберите в меню файлов надпись **Ripping** (Копирование) и нажмите кнопку **ENTER** на ПДУ.

Кнопкой **▼** на ПДУ выберите в правой части меню надпись **Destination** (адрес) и нажмите кнопку **ENTER** на ПДУ. В меню появятся символы **USB**, **SD**.

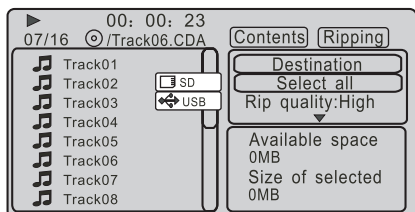

Кнопкой **▼** на ПДУ выберите символ **USB** (в центре выбор адреса **SD** не возможен) и нажмите кнопку **ENTER** на ПДУ. В меню появятся символы **USB**, **SD**. Выбранный адрес будет выделен **✓**.

Кнопками **◀**, **▼** на ПДУ выберите в левой части меню файл, который Вы хотите скопировать, и нажмите кнопку **ENTER** на ПДУ. Выбранный файл будет отмечен символом **✓**.

Если Вы хотите скопировать все файлы CD диска, кнопкой **▼** на ПДУ выберите в правой части меню надпись **Select all** (Выбор всего) и нажмите кнопку **ENTER** на ПДУ.

Если Вы хотите отменить копирование всех файлов, кнопкой **▼** на ПДУ выберите в правой части меню надпись **Unselect** (отмена) и нажмите кнопку **ENTER** на ПДУ.

После выбора файла (файлов) кнопками **▶**, **▼** выберите в правой части меню надпись **Rip quality** (Качество копирования).

Последовательным нажатием кнопки **ENTER** выберите необходимом качество копирования (**Medium** - среднее, **High** - высокое, **Low** - низкое) и нажмите кнопку **ENTER** на ПДУ.

Для начала копирования кнопкой **▼** на ПДУ выберите в правой части меню надпись (**Ripping start**) и нажмите кнопку **ENTER** на ПДУ.

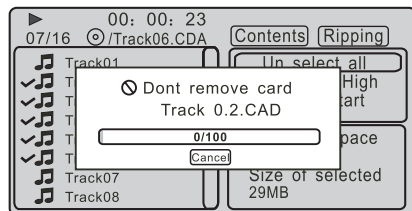

Для прекращения копирования нажмите кнопку **ENTER** на ПДУ. В появившемся меню выберите кнопкой ◀ надпись Yes (Да) и нажмите кнопку **ENTER** на ПДУ для подтверждения.

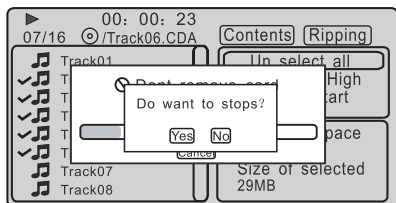

### **ПОДКЛЮЧЕНИЕ ВНЕШНЕГО ИСТОЧНИКА**

Подключите внешний источник к аудио видеовходам центра. Нажатием кнопки **MODE** на ПДУ выберите режим подключения внешнего источника (AV). Для возврата в режим воспроизведения (радиоприема) нажмите кнопку еще раз.



## МЕНЮ УСТАНОВОК

Нажмите кнопку **SETUP** на ПДУ для входа в меню установок. Меню установок включает в себя следующие меню:

- Language (Язык)
- Video (Видео)
- Audio (Звук)
- Rating (Доступ)
- Misc (Разное)

Кнопками **▲**, **▼** выберите по символам в левой части экрана необходимое меню и нажмите кнопку **ENTER** на ПДУ.

Кнопками **▲**, **▼** выберите параметр (установку) и нажмите кнопку **ENTER** на ПДУ.

Кнопками **▲**, **▼** выберите значение параметра и нажмите кнопку **ENTER** на ПДУ для подтверждения.

### ВЫБОР ЯЗЫКА

В меню Language (Язык) Вы можете выбрать язык экранного меню, субтитров, звукового сопровождения, меню диска.

#### Выбор языка экранного меню (меню)

После выбора параметра OSD Language (Меню) Вы можете выбрать желаемый язык надписей экранного меню.

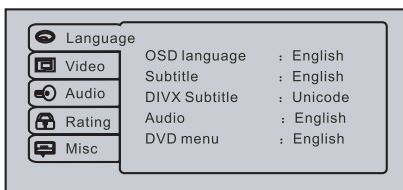

#### Выбор языка субтитров

После выбора параметра Subtitle (Субтитры) Вы можете выбрать язык надписей субтитров, если на диске имеется более одного языка субтитров.

#### Выбор субтитров диска DIVX

После выбора параметра DIVX Subtitle (Субтитры DIVX) Вы можете выбрать язык надписей субтитров DIVX, если на диске имеется более одного языка субтитров.

## Выбор языка звукового сопровождения

После выбора параметра Audio (Звук) Вы можете выбрать желаемый язык звукового сопровождения, если на диске имеется более одного языка звукового сопровождения.

### Выбор языка меню диска

После выбора параметра DVD menu (меню диска) Вы можете выбрать желаемый язык меню диска.

## ВИДЕОУСТАНОВКИ

В меню Video (Видео) Вы можете выбрать формат экрана, размер изображения, систему цветного телевидения.

### Формат экрана телевизора

После выбора параметра Aspect ratio (Формат) Вы можете выбрать один из форматов экрана: 4 : 3 (обычный) или 16 : 9 (широкоэкранный).

### Размер изображения

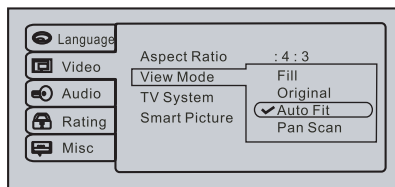

После выбора параметра View Mode (Размер) Вы можете выбрать один из размеров изображения:

- Fill (во весь экран);
- Original (Исходный);
- Auto Fit (Автоустановка) - автоматически переключаемый размер;
- Pan Scan - максимальный размер изображения по вертикали. В этом режиме широкоэкранный образ будет отображаться с частично обрезанными краями.

## Система цветного телевидения

После выбора параметра TV System (Система ТВ) Вы можете выбрать одну из систем цветного телевидения: PAL, NTSC или режим автоматического переключения системы (Auto).

## Вид изображения

После выбора параметра Smart Picture (Изображение) Вы можете выбрать вид изображения:

- Standart (Обычно);
- Vivid (Ярко);
- Coolt (Затемнено);
- Personal (Установки).

## АУДИОУСТАНОВКИ

В меню Audio (Звук) Вы можете выбрать установки цифрового выхода, характеристику эквалайзера.

## Установки цифрового выхода

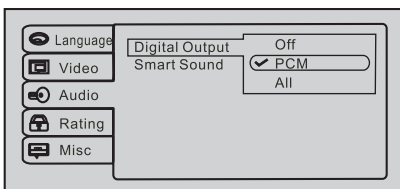

После выбора параметра Digital Output (Цифровой выход) выберите один из режимов:

- Off (Выкл) - цифровой выход выключен;
- PCM - режим цифрового сигнала в формате SPDIF PCM . Обычно этот режим используется при воспроизведении записей с обычных компакт дисков.
- RAW - в режим цифрового сигнала в формате SPDIF RAW .

## РОДИТЕЛЬСКИЙ КОНТРОЛЬ

Некоторые DVD диски позволяют устанавливать уровень защиты (от детей) при просмотре видеозаписей. Фрагменты с уровнем (кодом) защиты выше установленного воспроизводиться не будут. Установить уровень защиты Вы можете в меню Rating (Доступ).

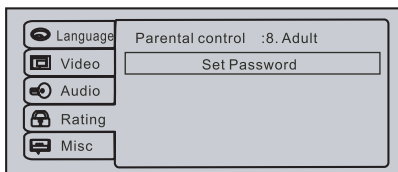

## Установка пароля

Выберите в меню параметр Set password (Установить пароль). На экране появится окно с запросом пароля. При первом включении введите пароль, установленный по умолчанию, **8888** и нажмите кнопку **ENTER** на ПДУ.

В появившемся окне установите новый пароль и подтвердите его.

## Выбор уровня защиты

После выбора параметра Rating parental (Родительский контроль) выберите уровень защиты. Изменение уровня защиты возможно после введения пароля.

Возможные уровни защиты:

- Kid Safe - для детей всех возрастов;
- G - для всех;
- PG - просмотр детьми в присутствии родителей;
- PG 13 - просмотр детьми до 13 лет в присутствии родителей;
- PG-R - для просмотра дисков с надписью PG-R;
- R - просмотр детьми до 17 лет в присутствии родителей;
- NC 17 - просмотр детьми до 17 лет запрещен.

## ПРЕДУСТАНОВКИ

В меню Misc (Разное) Вы можете вернуться к заводским установкам, получить информацию о регистрации, включить защиту экрана.

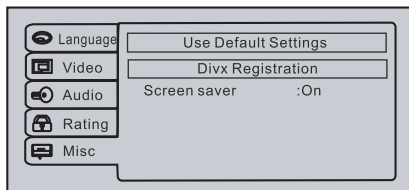

### Заводские настройки

После выбора в меню параметра Use Default Settings (Заводские установки) на экране появится надпись Yes (Да) и No (Нет). Для возврата к заводским установкам выберите надпись Yes, для отмены возврата - надпись No.

### Информация о регистрации

Для получения информации о регистрации DIVX выберите в меню параметр Divx Registration (Регистрация DIVX).



### Защита экрана

Если в течение минуты или более воспроизведение остановлено или изображение неподвижно, то при включении защиты экрана появится перемещающееся изображение (заставка), которое защищает экран телевизора от повреждений.

После выбора в меню параметра Screen saver (Защита экрана) на экране появятся надписи On (Вкл) и Off (Выкл). Для включения заставки выберите надпись On, для выключения - надпись Off.

## УПРАВЛЕНИЕ СЕНСОРНЫМИ КНОПКАМИ НА ЭКРАНЕ

### РЕЖИМ РАДИОПРИЕМА

После включения центр переключается в режим радиоприема. При этом на экране появятся информация о режимах работы и кнопки сенсорного управления. Для переключения режимов достаточно коснуться сенсорных кнопок.

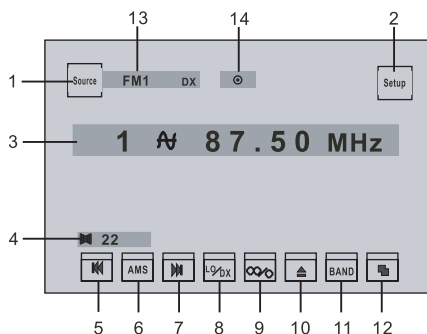

Описание символов и назначения кнопок:

- 1. Source** - кнопка переключения режимов работы центра
- 2. Setup** - кнопка вызова меню установок
- 3.** Номер запомненной станции и значенные частоты настройки
- 4.** Уровень громкости
- 5. ◀** - кнопка настройки на станцию. Коснитесь кнопки для увеличения частоты настройки. Коснитесь кнопки более 2 секунд для включения автоматической настройки на станцию
- 6. AMS** - кнопка автоматического запоминания и сканирования запомненных станций. Коснитесь кнопки для сканирования (прослушивания в течение 5-10 секунд) запомненных станций, увеличения частоты настройки, Коснитесь кнопки более 2 секунд для включения автоматической запоминания станций. В каждом диапазоне может быть запомнено 6 станций
- 7. ▶** - кнопка настройки на станцию. Коснитесь кнопки для уменьшения частоты настройки. Коснитесь кнопки более 2 секунд для включения автоматической настройки на станцию

8. - кнопка переключения режимов местного/дальнего приема. При местном приеме (приеме сильных станций) на экране появится символ LO, при дальнем приеме - символ DX

9. - кнопка переключения режимов стереофонического/монофонического приема. При стереофоническом приеме на экране появится символ

10. - кнопка возврата диска

11. **BAND** - кнопка переключения диапазонов

12. - кнопка переключения страницы меню

13. Диапазон принимаемых частот

После касания кнопки на экране появится вторая страница меню радиоприема.

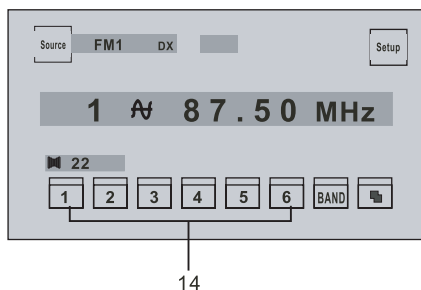

14. 1-6 - кнопки запомненных станций. Касайтесь кнопки более 2 секунд для запоминания станций. Коснитесь кнопки для прослушивания запомненных станций.

## ВЫБОР РЕЖИМОВ РАБОТЫ

Коснитесь кнопки **Source**. На экране появится меню режимов:

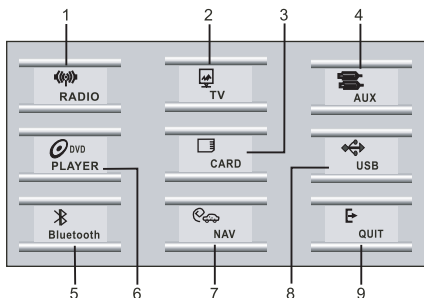

### Назначение кнопок:

- кнопка режима радиоприема
- кнопка режима приема ТВ
- кнопка режима чтения карт флеш-памяти (в центре не используется)
- кнопка подключения внешнего источника сигнала
- кнопка режима Bluetooth (в центре не используется)
- кнопка воспроизведения дисков
- кнопка режима навигации (в центре не используется)
- кнопка подключения USB устройства
- кнопка возврата в исходный режим (до переключения в меню режимов). Коснитесь кнопки необходимого Вам меню.

### РЕЖИМ ПОДКЛЮЧЕНИЯ ВНЕШНЕГО ИСТОЧНИКА СИГНАЛА

В режиме подключения внешнего источника на экране появится меню:

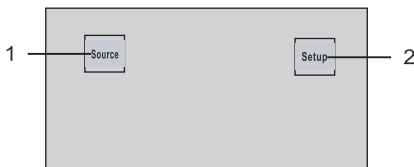

- Source** - кнопка переключения режимов работы центра
- Setup** - кнопка вызова меню установок.

### РЕЖИМ ВОСПРОИЗВЕДЕНИЯ ДИСКОВ

В режиме воспроизведения дисков на экране появится меню:

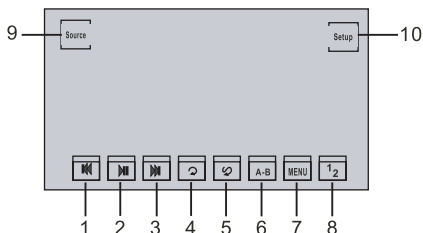

1. **◀◀** - кнопка выбора предыдущего трека. Касайтесь кнопки более 2 секунд для включения ускоренного воспроизведения вперед
2. **▶▶** - кнопка воспроизведения/паузы
3. **▶▶▶** - кнопка выбора последующего трека. Касайтесь кнопки более 2 секунд для включения ускоренного воспроизведения назад
4. **↺** - кнопка повтора. Последовательным касанием кнопки Вы можете выбрать режим повтора
5. **↻** - кнопка воспроизведения в случайном порядке.
6. **A-B** - кнопка повтора фрагмента. Коснитесь кнопки в начале фрагмента и в его конце. Повтор фрагмента будет продолжаться до тех пор, пока Вы не коснитесь этой кнопки еще раз
7. **MENU** - кнопка вызова меню диска и выхода из него.
8. **1/2** - кнопка перехода к следующей странице меню воспроизведения
9. **Source** - кнопка переключения режимов работы центра
10. **Setup** - кнопка вызова меню установок

Следующая страница меню:

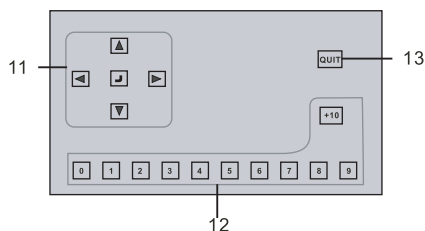

11. **◀ ▶ ▲ ▼ ↵** - кнопки перемещения в меню и подтверждения выбора
12. Кнопки с цифрами для набора номера трека (главы, раздела). Для набора двузначных и трехзначных номеров сначала коснитесь кнопки **+10**. Например, для набора номера 15 сначала коснитесь кнопки **+10**, а затем кнопки **5**. Для набора номера 35 сначала три раза коснитесь кнопки **+10**, а затем кнопки **5** (только для дисков DVD/VCD)
13. **QUIT** - кнопка возврата на предыдущую страницу меню.

### РЕЖИМ ТВ ПРИЕМА

В режиме приема телевизионного сигнала на экране появится меню:

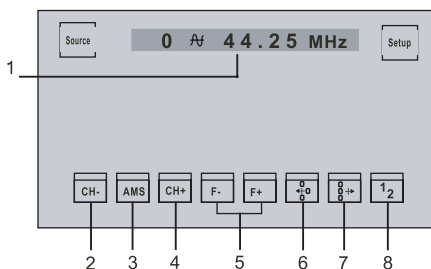

1. Номер и частота канала
2. **CH-** - кнопка перехода к предыдущему каналу. Касайтесь кнопки более 2 секунд для настройки на ближайший вниз по частоте телевизионный канал

Следующая страница меню:

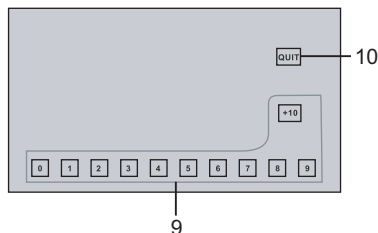

**3. AMS** - кнопка автоматического запоминания телевизионных каналов. Касайтесь кнопки более 2 секунд для автоматического запоминания.

**4. CH+** - кнопка перехода к последующему каналу. Касайтесь кнопки более 2 секунд для настройки на ближайший вверх по частоте телевизионный канал

**5. F-, F+** - кнопки точной настройки на частоту телевизионного канала

**6.** - кнопка добавления выбранного канала в состав любимых каналов

**7.** - кнопка исключения выбранного канала из состава любимых каналов

**8. 1/2** - кнопка перехода к следующей странице меню

**9.** Кнопки с цифрами для набора номера телевизионного канала. Для набора двузначных и трехзначных номеров сначала коснитесь кнопки **-/--**. После появления символа - наберите номер канала. Например, для набора номера 28 сначала коснитесь кнопки **-/--**, а затем кнопок **2, 8**.

**10. QUIT** - кнопка возврата на предыдущую страницу меню.

## МЕНЮ УСТАНОВОК

Для вызова меню установок коснитесь кнопки **SETUP** на экране.

## Меню аудиоустановок

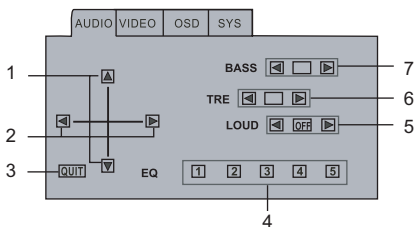

Описание символов и назначения кнопок:

- 1.** ▲ ▼ - кнопки регулировки громкости передних, задних громкоговорителей
- 2.** ◀ ▶ - кнопки регулировки громкости левых, правых громкоговорителей
- 3.** **QUIT** - кнопка возврата в предыдущее меню

**4. EQ 1-5** - кнопки переключения характеристик эквалайзера. Коснитесь одной из кнопок **1-5**. Касанием кнопок **BASS ◀ ▶**, **TRE ◀ ▶** установите желаемый тембр звучания низких и высоких частот. Повторите установку тембра после касания других кнопок с цифрами. Для переключения установленных характеристик эквалайзера Вам достаточно коснуться одной из кнопок с цифрами

**5. LOUD ◀ ▶** - кнопки включения/выключения тонкомпенсации. Коснитесь кнопки ◀ для отключения тонкомпенсации. При этом на экране появится символ . Коснитесь кнопки ▶ для включения тонкомпенсации. При этом на экране появится символ

**6. TRE ◀ ▶** - кнопки регулировки тембра высоких частот.

**7. BAS ◀ ▶** - кнопки регулировки тембра низких частот.

## Меню видеоустановок

Для вызова меню видеоустановок коснитесь кнопки **VIDEO** на экране.

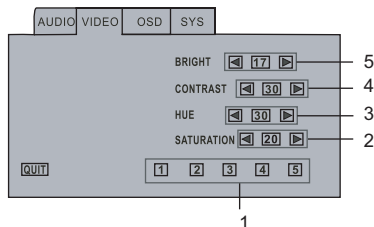

**1.** **1-5** - кнопки переключения вида изображения. Коснитесь одной из кнопок **1-5**. Касанием кнопки **SATURATION**, **SATURATION**, **CONTRAST**, **BRIGHT** отрегулируйте яркость, контрастность, цветность изображения. Повторите регулировку после касания других кнопок с цифрами. Для выбора вида изображения коснитесь одной из кнопок с цифрами

**2. SATURATION ◀ 20 ▶** - кнопки регулировки насыщенности цвета

**3. HUE ◀ 30 ▶** - кнопки регулировки цветового тона



4. **CONTRAST ◀ 30 ▶** - кнопки регулировки контрастности

5. **BRIGHT ◀ 30 ▶** - кнопки регулировки яркости.

Для сохранения регулировок и выхода из меню коснитесь кнопки **QUIT** на экране. Выключите центр, а затем вновь включите его через 2- 3 секунды.

### Меню регулировки уровня черного

*Порядок регулировки уровня черного*

Для вызова меню коснитесь кнопки **OSD** на экране.

1. Касанием кнопок **TRANS ◀ 07 ▶** проведите регулировку темного/светлого уровней.

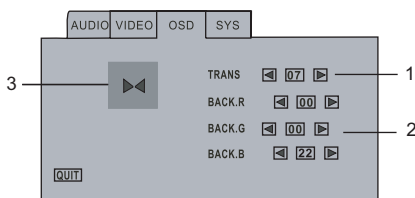

2. Касанием кнопок **BACK.R/ BACK.G/ BACK.B ◀ 07 ▶** проведите регулировку красного, зеленого, синего цветов для получения темного экрана.

Для сохранения регулировок и выхода из меню коснитесь кнопки **QUIT** на экране. Выключите центр, а затем вновь включите его через 2- 3 секунды.

### Меню корректировки положения сенсорных кнопок

Если при касании кнопок не происходит переключение режимов (или переключение режимов происходит при касании только краев кнопок) необходимо провести корректировку их положения. Для этого Вы можете использовать палочку с заостренным концом (при этом должна быть исключена возможность повреждения или загрязнения поверхности экрана). Коснитесь центра кнопки **▶◀**. На экране появится символ + (1). Коснитесь центра символа + (1). Аналогичные операции повторите для всех четырех символов + (2,3,4).

### Примечания:

- Касайтесь только центра символов +. В противном случае корректировка будет нарушена.

- Корректировка положения кнопок не требуется после настроек завода-изготовителя. Для возврата к заводским настройкам нажмите кнопку **RESET** и выключите центр нажатием кнопки **POWER**. Включите центр через 2-3 секунды после выключения.

### Меню установок систем изображения и звука

Коснитесь кнопки **SYS** на экране.

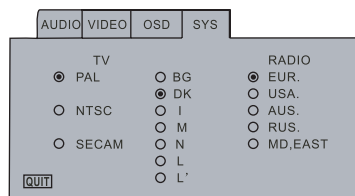

Касанием кнопок в появившемся меню Вы можете выбрать систему цветного телевидения (PAL, NTSC, SECAM), систему звука (BG, DK, I, M, N, L, L'), диапазон принимаемых частот FM по названию региона, в котором он используется.

Для сохранения регулировок и выхода из меню коснитесь кнопки **QUIT** на экране. Выключите центр, а затем вновь включите его через 2- 3 секунды.

### УСТРАНЕНИЕ НЕИСПРАВНОСТЕЙ

В процессе эксплуатации центра Вы можете столкнуться с проблемами, описанными ниже. Перед тем, как обратиться в ремонтные организации попробуйте устранить их самостоятельно.

#### НЕ ВКЛЮЧАЕТСЯ

- Проверьте, подается ли на центр напряжение питания.
- Проверьте исправность предохранителя.

#### НЕТ ЗВУКА

- Проверьте, правильность подключения проводов к громкоговорителям.
- Проверьте правильность регулировки звука.

#### НЕТ ИЗОБРАЖЕНИЯ

- Проверьте, включен ли монитор (телевизор).
- Проверьте правильность подключения входов монитора.
- Проверьте правильность всех соединений.

#### ИЗОБРАЖЕНИЕ ИСКАЖЕНО

- Почистите диск сухой мягкой тканью движениями от центра к краям.
- Иногда возможно появление некоторых искажений изображения, что не является признаком неисправности центра.

#### ИЗОБРАЖЕНИЕ НЕЦВЕТНОЕ ИЛИ ПОЛНОСТЬЮ ОТСУТСТВУЕТ

- Проверьте правильность выбора системы цветного телевидения в меню основных установок (PAL, NTSC).

#### ДИСК НЕ ЧИТАЕТСЯ ИЛИ ЧИТАЕТСЯ С ОШИБКАМИ

- Проверьте правильность установки диска.
- Почистите диск.
- Проверьте работу центра при замене диска.
- Уровень родительского контроля диска выше установленного уровня в центре.

#### ПРИ НАЖАТИИ КНОПОК ОТДЕЛЬНЫЕ ФУНКЦИИ НЕ ВЫПОЛНЯЮТСЯ

- Выключите центр и включите его вновь кнопкой включения/выключения на передней панели.
- Нажмите кнопку перезагрузки микропроцессора на передней панели.

#### ПРИ НАЖАТИИ КНОПОК ПДУ НЕ ПРОИСХОДИТ ПЕРЕКЛЮЧЕНИЕ РЕЖИМОВ

- Направьте ПДУ непосредственно на сенсор дистанционного управления.
- Исключите препятствия между ПДУ и центром.
- Проверьте правильность установки батареек или замените их.

#### НЕТ ЗВУКА ПРИ ПОДКЛЮЧЕНИИ ЦИФРОВОГО ВЫХОДА

- Проверьте правильность подключения цифрового выхода.
- Проверьте правильность выбора режима цифрового выхода в меню аудиоустановок.

#### СЛАБЫЙ ПРИЕМ СТАНЦИЙ. БОЛЬШОЙ УРОВЕНЬ ПОМЕХ

- Проверьте качество соединения антенного кабеля и минусового провода.
- Проверьте исправность антенны.

**Не проводите ремонт самостоятельно. Гарантии изготовителя сохраняются только в случае ремонта в специализированных сервисных центрах.**



## ТЕХНИЧЕСКИЕ ХАРАКТЕРИСТИКИ

### Общие

Напряжение питания:	12 В (пределы 11 В-15 В), минус на корпусе
Максимальная выходная мощность:	4 x 50Вт
Потребляемый ток:	15 А (макс.)

### ТВ приемник

Чувствительность	45дБмкВ
------------------	---------

### Радиоприемник

#### FM

Диапазон принимаемых частот:	87,5-108 МГц
Чувствительность, ограниченная шумами (при отношении сигнал/шум 30 дБ):	4 мкВ

#### MW

Диапазон принимаемых частот:	522-1620 кГц
Чувствительность, ограниченная шумами (при отношении сигнал/шум 20 дБ):	36 дБмкВ

Напряжение на композитном выходе	1.0 В ( в размахе), 75 Ω
----------------------------------	--------------------------

Размер экрана	7 дюймов TFT
---------------	--------------

Разрешение	1440 x 234
------------	------------

В связи с проводимыми работами по усовершенствованию конструкция центра может быть изменена. Выполнение некоторых функций, технические характеристики, комплектность, вид меню могут отличаться от приведенного выше описания.