

FOR CAR USE ONLY/NUR FÜR AUTOMOBIL GEBRAUCH/POUR APPLICATION AUTOMOBILE UNIQUEMENT/PARA USO EN AUTOMÓVILES/SOLO PER L'UTILIZZO IN AUTOMOBILE/ENDAST FÖR BILBRUK/ALLEEN VOOR GEBRUIK IN DE AUTO/ТОЛЬКО ДЛЯ ИСПОЛЬЗОВАНИЯ В АВТОМОБИЛЯХ/DO UŻYCIA TYLKO W SAMOCHODZIE/ΓΙΑ ΧΡΗΣΗ ΜΟΝΟ ΣΕ ΑΥΤΟΚΙΝΗΤΟ

ALPINE®

MP3/WMA/AAC CD Receiver

CDE-103BT/CDE-104BTi

R-D-S EON MP3



AAC



(CDE-104BTi only)

MP3/WMA/AAC CD Receiver

CDE-102Ri

R-D-S EON MP3



AAC



MP3 CD Receiver

CDE-101R/CDE-101RM

R-D-S EON MP3



- OWNER'S MANUAL
Please read before using this equipment.
- BEDIENUNGSANLEITUNG
Lesen Sie diese Bedienungsanleitung bitte vor Gebrauch des Gerätes.
- MODE D'EMPLOI
Veuillez lire avant d'utiliser cet appareil.
- MANUAL DE OPERACIÓN
Léalo antes de utilizar este equipo.
- ISTRUZIONI PER L'USO
Si prega di leggere prima di utilizzare il attrezzatura.
- ANVÄNDARHANDLEDNING
Innan du använder utrustningen bör du läsa igenom denna användarhandledning.
- GEBRUIKERSHANDLEIDING
Lees deze aanwijzingen aandachtig alvorens dit toestel te gebruiken.
- РУКОВОДСТВО ПО ЭКСПЛУАТАЦИИ
Прочтите настоящее руководство перед началом использования оборудования.
- INSTRUKCJA OBSŁUGI
Prosimy zapoznać się z tą instrukcją przed przystąpieniem do użytkowania urządzenia.
- ΕΓΧΕΙΡΙΔΙΟ ΧΡΗΣΗΣ
Παρακαλούμε διαβάστε το πριν χρησιμοποιήσετε τη συσκευή.

EN

DE

FR

ES

IT

SE

NL

RU

PL

GR



iPod
5th generation
(video)
30GB



iPod
5th generation
(video)
60GB 80GB



iPod nano
1st generation
1GB 2GB 4GB



iPod nano
2nd generation
(aluminum)
2GB 4GB 8GB



iPod nano
3rd generation
(video)
4GB 8GB



iPod classic
80GB 160GB



iPod touch
1st generation
8GB 16GB 32GB



iPhone
4GB 8GB 16GB



iPhone 3G
8GB 16GB

TRIA International, Ltd.

эксклюзивный дистрибьютор

<http://www.tria.ru>

Main office:

185 North Redwood Drive, ste 120,
San Rafael California 94903 USA

Tel.: 415.444.0820

Fax.: 415.499.8120

Гарантийный ремонт

СЕРВИС-ЦЕНТР "СтудиоСаунд Сервис"

Россия, Москва, 119334

5-й Донской проезд, д. 15, стр. 11

Тел.: 7 495. 787.88.02

Представительство в России:

Россия, 109088, Москва,

ул. Угрешская, 14,

стр.1, офис 414

Тел.: 7 495. 221.6465

Факс.: 7 495. 221.6073

ООО "Спектрум Саунд"

Эксклюзивный импортер

Россия, Москва, 119334

5-й Донской проезд, д. 15, стр. 11

Тел.: 7 495. 642.08.08

Факс.: 7 495. 775.59.65

ALPINE ELECTRONICS MARKETING, INC.

1-1-8 Nishi Gotanda,
Shinagawa-ku,
Tokyo 141-0031, Japan
Phone 03-5496-8231

ALPINE ELECTRONICS OF AMERICA, INC.

19145 Gramercy Place, Torrance,
California 90501, U.S.A.
Phone 1-800-ALPINE-1 (1-800-257-4631)

ALPINE ELECTRONICS OF CANADA, INC.

777 Supertest Road, Toronto,
Ontario M3J 2M9, Canada
Phone 1-800-ALPINE-1 (1-800-257-4631)

ALPINE ELECTRONICS OF AUSTRALIA PTY. LTD.

161-165 Princes Highway, Hallam
Victoria 3803, Australia
Phone 03-8787-1200

ALPINE ELECTRONICS GmbH

Frankfurter Ring 117, 80807 München, Germany
Phone 089-32 42 640

ALPINE ELECTRONICS OF U.K. LTD.

Alpine House
Fletchamstead Highway, Coventry CV4 9TW, U.K.
Phone 0870-33 33 763

ALPINE ELECTRONICS FRANCE S.A.R.L.

(RCS PONTOISE B 338 101 280)
98, Rue de la Belle Etoile, Z.I. Paris Nord II,
B.P. 50016, 95945 Roissy Charles de Gaulle
Cedex, France
Phone 01-48638989

ALPINE ITALIA S.p.A.

Viale C. Colombo 8, 20090 Trezzano
Sul Naviglio (MI), Italy
Phone 02-484781

ALPINE ELECTRONICS DE ESPAÑA, S.A.

Portal de Gamarra 36, Pabellón, 32
01013 Vitoria (Alava)-APDO 133, Spain
Phone 945-283588

ALPINE ELECTRONICS (BENELUX) GmbH

Leuvensesteenweg 510-B6,
1930 Zaventem, Belgium
Phone 02-725-13 15

Содержание

Руководство по использованию

ПРЕДУПРЕЖДЕНИЕ

ПРЕДУПРЕЖДЕНИЕ	3
ОСТОРОЖНО	3
МЕРЫ ПРЕДОСТОРОЖНОСТИ	3

Приступая к работе

Список компонентов	7
Включение и выключение питания	7
Снятие и установка передней панели	7
Первоначальный запуск системы	7
Настройка уровня громкости	8
Регулировка подсветки (только для моделей CDE-102Ri/CDE-103BT/CDE-104BTi)	8

Радио

Прослушивание радио	8
Предварительная настройка станций вручную	9
Предварительная настройка станций в автоматическом режиме	9
Включение предварительно настроенных станций	9

RDS

Установка режима приема RDS и прием RDS-станций	9
Повторный вызов предварительно настроенных RDS-станций	10
Прием региональных (местных) RDS-станций	10
Режим PI SEEK	10
Прием информации о трафике	10
Прием информации о трафике во время воспроизведения компакт-диска или прослушивания радио	11
Отображение передаваемого радиостанцией текста	11

CD/MP3/WMA/AAC

Воспроизведение	11
Многократное воспроизведение	12

M.I.X. (воспроизведение в случайном порядке)	12
Поиск в текстовой информации о компакт-диске	13
Поиск по именам файлов/папок (Данные MP3/WMA/AAC)	13
Быстрый поиск	13
О форматах MP3/WMA/AAC	14

Настройка звука

Настройка параметров Уровень сабвуфера/Уровень низких частот/Уровень высоких частот/Баланс (между левым и правым)/Микшер (между передним и задним)/Обход темброблока	15
Настройка регулировки нижних частот	16
Настройка регулировки высоких частот (Treble Control)	16
Настройка фильтра верхних частот	16
Включение/выключение тонкомпенсации (On/Off)	16

Другие функции

Отображение текста	17
Использование входного разъема AUX (только для моделей CDE-102Ri/CDE-103BT/CDE-104BTi)	18

Меню SETUP

Настройка Bluetooth

Настройка соединения Bluetooth (BT IN)	19
--	----

Настройка звука

Регулировка уровней сигналов источников	19
Включение и выключение СНЧ-динамика	19
Настройка системы СНЧ-динамика (Subwoofer)	19

Настройка визуального представления

Изменение цвета подсветки (только для моделей CDE-102Ri/CDE-103BT)	19
Настройка прокрутки текста	19
Настройка прокрутки (TEXT SCR)	19
Режим Демо	19

MP3/WMA/AAC

Воспроизведение данных MP3 (PLAY MODE)	20
--	----

Внешнее устройство

Включение и выключение режима Mute (INT MUTE)	20
Подключение к внешнему усилителю (POWER IC)	20
Настройка режима AUX+ SETUP	20
Настройка режима AUX NAME (только для моделей CDE-102Ri/CDE-103BT/CDE-104BTi)	20

BLUETOOTH (только для моделей CDE-103BT/CDE-104BTi)

Настройка перед использованием	21
Bluetooth	21
Перед использованием функции телефона “Свободные руки”	21
Подключение устройства с поддержкой Bluetooth (согласование)	21
Настройка Bluetooth	21
Операция настройки Bluetooth	21
Настройка устройства Bluetooth	22
Настройка режима поиска	22
Настройка автоматического приема вызова (Автоответ)	22
Удаление устройства Bluetooth из списка	22
Отображение названия поставщика услуг телефонной связи	22
Настройка громкости входа микрофона	22
Выбор динамика для вывода сигнала	22
Отображение версии микропрограммного обеспечения	22
Обновление микропрограммного обеспечения	22
Функция телефона “Свободные руки”	23
О функции телефона “Свободные руки”	23
Прием вызова	23
Окончание вызова	23
Функция повторного набора	23
Осуществление вызова	23
Повторный набор номера из журнала исходящих вызовов	23
Набор номера из журнала входящих вызовов	23
Набор номера из журнала пропущенных входящих вызовов	23
Набор номера из телефонной книги	24
Голосовой набор номера	24
Настройка громкости во время приема вызова	24
Операция переключения вызовов	24

USB-накопитель (приобретается дополнительно)

Управление USB-накопителем (приобретается дополнительно)	24
Воспроизведение файлов MP3/WMA/AAC с USB-накопителя (приобретается дополнительно)	24
Подключение USB-накопителя (приобретается дополнительно)	25
О файлах MP3/WMA/AAC, содержащихся в USB-накопителе	25

iPhone/iPod (приобретается дополнительно)

Воспроизведение	26
Поиск нужной композиции	26
Быстрый поиск	27
Функция прямого поиска	27
Выбор режима Список воспроизведения/Исполнитель/Альбом/Жанр/Композитор	27
Воспроизведение в случайном порядке Shuffle (M.I.X.)	28
Множественное воспроизведение	28
Отображение текста	28

Информация

При возникновении трудностей	29
Технические характеристики	32

Установка и соединения

Предупреждение	33
Осторожно	33
Меры предосторожности	33
Установка	34
Установка микрофона (только для моделей CDE-103BT/CDE-104BTi)	35
Соединения	36

Руководство по использованию

ПРЕДУПРЕЖДЕНИЕ

ПРЕДУПРЕЖДЕНИЕ

Этот символ обозначает важные инструкции. Их несоблюдение может привести к серьезному телесному повреждению или смерти.

НЕ ПРЕДПРИНИМАЙТЕ НИКАКИХ ДЕЙСТВИЙ, КОТОРЫЕ МОГУТ ОТВЛЕЧЬ ВАС ОТ БЕЗОПАСНОГО ВОЖДЕНИЯ АВТОМОБИЛЯ.

Любые действия, отвлекающие внимание на продолжительный срок, должны выполняться только после полной остановки. Перед выполнением таких действий всегда останавливайте автомобиль в безопасном месте. Несоблюдение этого требования может привести к аварии.

ПОДДЕРЖИВАЙТЕ ГРОМКость НА УРОВНЕ, ПОЗВОЛЯЮЩЕМ СЛЫШАТЬ ВНЕШНИЕ ЗВУКИ ВО ВРЕМЯ ДВИЖЕНИЯ.

Чрезмерно высокий уровень громкости, заглушающий такие звуки, как сирены автомобилей аварийной службы и дорожные предупредительные сигналы (при пересечении ж/д путей и т.д.), может быть опасным и привести к аварии. **ИСПОЛЬЗОВАНИЕ ВЫСОКОГО УРОВНЯ ГРОМКОСТИ В АВТОМОБИЛЕ МОЖЕТ ТАКЖЕ ВЫЗЫВАТЬ ДЕФЕКТ СЛУХА.**

НЕ РАЗБИРАТЬ И НЕ ИЗМЕНЯТЬ.

Это может вызывать аварийную ситуацию, возгорание или удар электрическим током.

ИСПОЛЬЗОВАТЬ ТОЛЬКО В АВТОМОБИЛЯХ С ЗАЗЕМЛЕНИЕМ ОТРИЦАТЕЛЬНОГО ПОЛЮСА НА 12 ВОЛЬТ.

(В случае сомнений проконсультируйтесь у своего дилера.) Несоблюдение этого требования может привести к возникновению огня и т.п.

ХРАНИТЕ НЕБОЛЬШИЕ ОБЪЕКТЫ, ТАКИЕ КАК БАТАРЕИ, В НЕДОСТУПНЫХ ДЛЯ ДЕТЕЙ МЕСТАХ.

Глотание таких объектов может нанести серьезную травму. Если ребенок проглотил подобный объект, немедленно обратитесь к врачу.

ПРИ ЗАМЕНЕ ПРЕДОХРАНИТЕЛЕЙ ИСПОЛЬЗУЙТЕ ТОЛЬКО АНАЛОГИЧНЫЕ ПО НОМИНАЛУ.

Несоблюдение этого требования может привести к возгоранию и поражению электрическим током.

НЕ ЗАКРЫВАЙТЕ ВЕНТИЛЯЦИОННЫЕ ОТВЕРСТИЯ ИЛИ ПАНЕЛИ РАДИАТОРА.

В противном случае возможен нагрев внутренних деталей, который может привести к возгоранию.

ИСПОЛЬЗУЙТЕ ЭТОТ ПРОДУКТ ТОЛЬКО ДЛЯ АВТОМОБИЛЕЙ С БОРТОВОЙ СЕТЬЮ НАПРЯЖЕНИЕМ 12 В.

Неправильное использование может привести к возгоранию, поражению электрическим током или другим травмам.

НЕ ПОМЕЩАЙТЕ РУКИ, ПАЛЬЦЫ ИЛИ ПОСТОРОННИЕ ОБЪЕКТЫ ВО ВХОДНЫЕ РАЗЪЕМЫ.

Это может привести к получению травмы или повреждению продукта.

ОСТОРОЖНО

Этот символ обозначает важные инструкции. Их несоблюдение может привести к травме или повреждению материальной собственности.

ПРИ ВОЗНИКНОВЕНИИ ПРОБЛЕМ, НЕМЕДЛЕННО ПРЕКРАТИТЕ ИСПОЛЬЗОВАНИЕ ПРОДУКТА.

В противном случае это может привести к получению травмы или повреждению продукта. Верните продукт своему авторизованному дилеру Alpine или в ближайший сервисный центр Alpine для ремонта.

МЕРЫ ПРЕДОСТОРОЖНОСТИ

Очистка продукта

Используйте мягкую сухую тряпку для периодической очистки данного продукта. Для удаления более серьезных пятен намочите тряпку, используя только воду. При использовании других средств можно растворить краску или повредить пластик.

Температура

Прежде чем включать устройство, убедитесь, что внутри автомобиля температура находится в диапазоне от -10°C до $+60^{\circ}\text{C}$.

Конденсация влаги

При воспроизведении компакт-дисков можно заметить дрожание звука из-за конденсации. Если это произошло, удалите диск из проигрывателя и подождите около часа, чтобы дать влаге испариться.

Поврежденный диск

Не пытайтесь проигрывать треснувшие, деформированные или поврежденные диски. При воспроизведении дефектного диска можно серьезно повредить механизм воспроизведения.

Техническое обслуживание

При возникновении проблем не пытайтесь отремонтировать устройство самостоятельно. Верните продукт своему дилеру Alpine или в ближайший сервисный центр Alpine для ремонта.

Никогда не пытайтесь выполнить следующие действия

Не пытайтесь схватить или вытащить диск, когда он затягивается в проигрыватель механизмом автоматической загрузки.

Не пытайтесь вставить диск в устройство при выключенном питании.

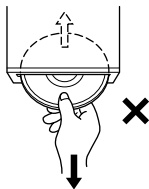

Вставка дисков

За один раз проигрыватель может принять для воспроизведения только один диск. Не пытайтесь загрузить более одного диска.

Вставляйте диск лицевой стороной вверх. Если вставить диск неправильно, на экране проигрывателя появится сообщение "ERROR". Если сообщение "ERROR" продолжает отображаться, даже после правильной вставки диска, нажмите переключатель RESET помощью остроконечного объекта, такого как шариковая ручка. Проигрывание диска на сильно разбитой дороге может привести к пропускам воспроизведения, но это не вызывает царапание диска или повреждение проигрывателя.

Новые диски

Чтобы предотвратить защемление компакт-диска, при вставке дисков с нерегулярной поверхностью отображается сообщение "ERROR". Когда новый диск выдвигается сразу после загрузки, проведите подушечками пальцев по кромке центрального отверстия и внешнего края диска. Любые обнаруженные небольшие выбоины и неровности могли воспрепятствовать правильной загрузке диска. Чтобы устранить неровности, потрите внутреннюю и внешнюю кромки диска шариковой ручкой или другим подобным инструментом, а затем вставьте диск снова.

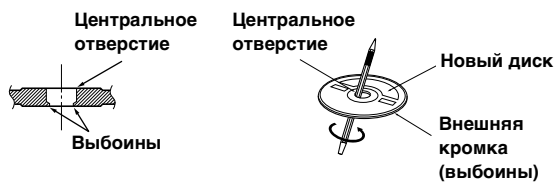

Диски нерегулярной формы

В данном устройстве используйте диски только круглой формы, никогда не используйте диски необычной формы. Использование дисков необычной формы может привести к повреждению механизма.



Место установки

Убедитесь в том, что в месте установки устройство не будет подвергаться следующим воздействиям:

- прямые солнечные лучи и тепло;
- высокая влажность и вода;
- чрезмерная запыленность;
- чрезмерная вибрация.

Корректное обращение

При обращении с диском постарайтесь его не уронить. Держите диск так, чтобы не оставлять на рабочей поверхности отпечатков пальцев. Не наклеивайте на диск ленты, бумагу или клейкие этикетки. Не делайте на диске надписей.



Очистка диска

Отпечатки, пыль или грязь на поверхности диска могут вызывать пропуски воспроизведения. При регулярной очистке протирайте рабочую поверхность чистой, мягкой тряпкой в направлении от центра диска к внешнему краю. Если поверхность диска сильно загрязнена, перед ее очисткой смочите чистую мягкую тряпку в слабом растворе нейтрального моющего средства.



Принадлежности для дисков

На рынке доступны различные принадлежности для защиты поверхности дисков и улучшения качества звучания. Однако большинство из них влияет на толщину и/или диаметр диска. Использование таких принадлежностей может привести к тому, что диск перестанет соответствовать стандартным спецификациям, вызывая проблемы с эксплуатацией. Не рекомендуется использовать такие принадлежности на дисках, воспроизводимых на проигрывателях компакт-дисков Alpine.

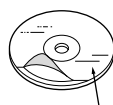

Прозрачный слой

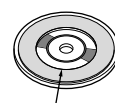

Дисковый стабилизатор

Об обращении с компакт-дисками (CD/CD-R/CD-RW)

- Не касайтесь поверхности.
- Не подвергайте диск воздействию прямых солнечных лучей.
- Не наклеивайте наклейки или ярлыки.
- Чистите диск в случае его запыления.
- Убедитесь в отсутствии выбоин на краях диска.
- Не используйте имеющиеся на рынке принадлежности для дисков.

Не оставляйте диск надолго в машине или проигрывателе.

Никогда не подвергайте диск воздействию прямых солнечных лучей. Жара и влажность могут повредить компакт-диск настолько, что его нельзя будет проигрывать.

Для клиентов, использующих диски CD-R/CD-RW

- Если не удастся воспроизвести диск CD-R/CD-RW, убедитесь в том, последний сеанс записи закрыт (завершен).
- При необходимости завершите сеанс записи на диск CD-R/CD-RW и повторите попытку воспроизведения.

О носителях, которые можно воспроизводить

В представленной ниже таблице указаны типы дисков, которые можно воспроизводить на определенных моделях.

	Компакт-диск	CD-TEXT	MP3	WMA	AAC
CDE-101R	○	○	○		
CDE-101RM	○	○	○		
CDE-102Ri	○	○	○	○	○
CDE-103BT	○	○	○	○	○
CDE-104BTi	○	○	○	○	○

Используйте только компакт-диски, на лицевой стороне внизу которых отображается логотип компакт-диска.



При использовании неопределенных компакт-дисков не может быть гарантирована корректная работоспособность.

Можно воспроизводить диски CD-R (CD-Recordables)/CD-RW (CD-ReWritables), которые были записаны только на одном устройстве звукозаписи.

Кроме того, можно воспроизводить диски CD-R/CD-RW с аудиофайлами в формате MP3.

- Некоторые из описанных ниже компакт-дисков не могут быть проиграны на этом устройстве: Дефектные компакт-диски; компакт-диски с отпечатками пальцев; компакт-диски, подвергнутые экстремальным температурами или прямым солнечным лучам (например, оставленные в машине или в данном устройстве); компакт-диски, записанные в нестабильных условиях; компакт-диски со сбоем записи или для которых была предпринята попытка перезаписи; компакт-диски с защитой от копирования, не соответствующей отраслевому стандарту звуковых компакт дисков.
- Используйте диски с файлами MP3, записанными в формате, совместимом с данным устройством. Более подробную информацию см. на стр. 14-15.
- Отличные от аудиофайлов ROM-данные, содержащиеся на диске, не производят звук при воспроизведении.

Защита терминала USB

- К терминалу USB данного устройства можно подключать только USB-накопители. Надлежащие характеристики других USB-устройств не гарантируются. USB-концентратор не поддерживается.
- Не подключайте USB-накопители шириной более 20 мм. Кроме того, не подключайте одновременно USB-накопитель и дополнительные устройства к гнезду на передней панели.
- Подключенное USB-устройство выступает наружу, что может быть опасно при вождении. Используйте доступный в продаже удлинительный USB-кабель и подключите USB-устройство таким образом, чтобы оно не мешало при вождении.
- При подключении USB-накопителей некоторых типов устройство может не работать, либо некоторые функции могут быть недоступны.
- Это устройство может воспроизводить аудиофайлы форматов MP3/WMA/AAC.
- При этом наименования исполнителей/композиций могут отображаться некорректно.

ОСТОРОЖНО

Компания Alpine не несет ответственности за потерю данных и т.п., даже если они были потеряны при эксплуатации данного изделия.

Обращение с USB-накопителями

- Во избежание неисправности или повреждений устройства соблюдайте следующие указания.
Внимательно прочтите инструкцию по использованию USB-накопителя.
Не прикасайтесь к разъемам руками или металлическими предметами.
Не подвергайте USB-накопитель чрезмерному физическому воздействию.
Запрещается гнуть, ронять, разбирать, модифицировать USB-накопитель или погружать его в воду.
- Не допускайте использования или хранения устройства в условиях:
в машине под воздействием прямых солнечных лучей или повышенной температуры;
в условиях повышенной влажности или воздействия разъедающих веществ.
- Подключайте USB-накопитель так, чтобы он не мешал вождению.
- USB-накопитель может работать некорректно в условиях высоких или низких температур.
- USB-накопитель поддерживает только 512 или 2048 байт на сектор.
- Используйте только сертифицированные USB-накопители. Помните, что даже сертифицированные USB-накопители в зависимости от типа или состояния могут работать некорректно.
- Корректная работа USB-накопителя не гарантируется. Используйте USB-накопитель в соответствии с условиями лицензионного соглашения.
- Устройство может некорректно отображать или воспроизводить композиции, записанные на USB-накопителях со специальными параметрами или в некоторых состояниях памяти, либо при использовании некоторых программ кодирования данных.
- Файлы с защитой от копирования не могут быть воспроизведены на этом устройстве.
- Запуск воспроизведения файлов с USB-накопителя происходит с некоторой задержкой. Если на USB-накопителе записан файл звуковых форматов, то для запуска его воспроизведения или поиска может потребоваться значительное время.
- Это устройство может воспроизводить файлы с расширениями “mp3”, “wma” или “m4a”.
- Не присваивайте указанные выше расширения файлам, не являющимися файлами аудиоданных. Данные звуковых форматов не будут распознаны. При воспроизведении таких файлов в динамиках может присутствовать шум, который может привести к неисправности динамиков и/или усилителей.
- Рекомендуется сохранять резервные копии важных данных на жестком диске компьютера.
- Не извлекайте USB-устройство во время воспроизведения. Чтобы предотвратить возможное повреждение памяти USB-устройства, перед его извлечением с помощью селектора SOURCE выберите источник другого типа.

- *Windows Media и логотип Windows являются товарными знаками или зарегистрированными товарными знаками корпорации Майкрософт в США и/или других странах.*
- *iPod является торговой маркой Apple Inc., зарегистрированной в США и других странах.*
- *iPhone - торговая марка Apple Inc.*
- *“Made for iPod” (Сделано для iPod) означает, что электронный аксессуар разработан для специального подключения к iPod и сертифицирован разработчиком как удовлетворяющий эксплуатационным стандартам Apple.*
- *“Works with iPhone” (Работает с iPhone) означает, что электронный аксессуар разработан для специального подключения к iPhone и сертифицирован разработчиком как удовлетворяющий эксплуатационным стандартам Apple.*
- *Компания Apple не несет ответственности за работу данного устройства или его соответствие стандартам безопасности и регулятивным нормам.*
- *Владельцем текстового товарного знака и логотипа Bluetooth является компания Bluetooth SIG, Inc. и любое их использование корпорацией Alpine Electronics, Inc. осуществляется по лицензии. Другие товарные знаки и торговые марки являются собственностью соответствующих обладателей.*
- *“Лицензия на технологию кодирования звука MPEG Layer-3 получена от Fraunhofer IIS и Thomson.”*
- *“При поставке этого продукта предоставляется лицензия на частное, некоммерческое использование и не предоставляется лицензия и не подразумеваются какие-либо права на использование данного продукта в целях коммерческого (т.е. для получения прибыли) радиовещания в реальном времени (наземное, спутниковое, кабельное и/или иного типа), широковещания или потоковой передачи данных через Интернет, интрасети и/или иные сети, а также через другие системы распространения электронного содержания, такие как приложения звуковоспроизведения за плату или по требованию. Для такого использования требуется отдельная лицензия. Более подробную информацию можно найти на веб-сайте <http://www.mp3licensing.com>”*

Приступая к работе

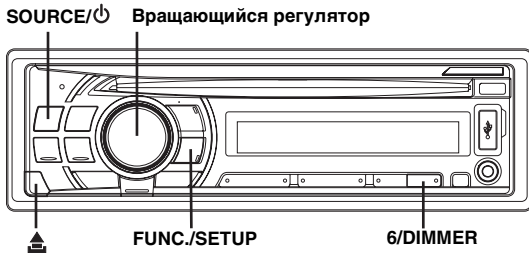

* Рисунок относится к модели CDE-104BTi.

Список компонентов

- Основной блок 1
- Кабель питания 1
- Соединительный кабель FULL SPEED™ (только для моделей CDE-102Ri/CDE-104BTi) 1
- Микрофон (4м) (только для моделей CDE-103BT/CDE-104BTi) 1
- Монтажная корзина 1
- Чехол для переноски 1
- Резиновый колпачок 1
- Болт с шестигранной головкой 1
- Винт (M5 × 8) 4
- Руководство пользователя 1 комплект

Включение и выключение питания

Нажмите SOURCE/⏻, чтобы включить питание устройства.

- Данное устройство можно включить, нажав любую другую кнопку за исключением ▲ и ▼ (Снятие панели).

Нажмите и удерживайте кнопку SOURCE/⏻ не менее 2 секунд, чтобы выключить устройство.

- При первом включении питания уровень громкости будет находиться на уровне 12.

Снятие и установка передней панели

Снятие

- 1 Выключите питание устройства.
- 2 Нажимайте кнопку ▲ (Снятие панели) в нижнем левом углу, пока не выдвинется передняя панель.
- 3 Возьмите переднюю панель за левую сторону и вытащите ее.

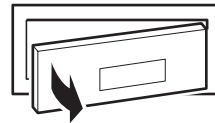

- При обычном использовании передняя панель может нагреться (особенно клеммы разъемов с обратной стороны передней панели). Это не является неисправностью.
- Чтобы защитить переднюю панель, положите ее в комплектный чехол для переноски.
- После отделения панели не прикладывайте к ней чрезмерную силу, так как это может привести к поломке.

Установка

- 1 Вставьте правую сторону передней панели в основной блок. Выровняйте бороздку на передней панели по отношению к соответствующим проекциям на основном блоке.
- 2 Нажимайте на левую сторону передней панели, пока она надежно не встанет в основном блоке.

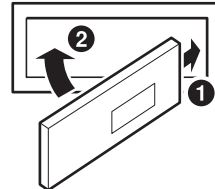

- Перед установкой панели убедитесь в отсутствии грязи или пыли на клеммах разъемов или посторонних объектов между панелью и основным блоком.
- Осторожно закрепите переднюю панель, держа ее за боковые стороны, чтобы избежать случайного нажатия кнопок.

Первоначальный запуск системы

Обязательно нажимайте переключатель RESET при первоначальном использовании устройства, после замены автомобильного аккумулятора и т.п.

- 1 Выключите питание устройства.
- 2 Удалите съемную переднюю панель.
- 3 Нажмите RESET, используя ручку или подобный остроконечный объект.

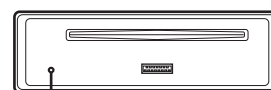

Переключатель RESET

Настройка уровня громкости

Поворачивая Вращающийся регулятор, настройте требуемый уровень громкости.

Возможность подключения к блоку интерфейса удаленного рулевого управления

Этим устройством можно управлять с блока управления автомобилем, если подсоединен блок интерфейса удаленного рулевого управления Alpine (приобретается дополнительно). За дополнительной информацией обращайтесь к своему дилеру Alpine.

Регулировка подсветки (только для моделей CDE-102Ri/CDE-103BT/CDE-104BTi)

- 1 Нажмите FUNC./SETUP, чтобы загорелся индикатор «F».
- 2 Нажимайте 6/DIMMER, чтобы выбрать режим DIMMER.

DIMMER-A (автоматический режим) → DIMMER ON → DIMMER OFF → DIMMER-A

Режим DIMMER-A:

Уменьшение яркости подсветки устройства при включенных фарах автомобиля. Этот полезно в тех случаях, когда требуется уменьшить яркость подсветки устройства в ночное время.

Режим DIMMER ON:

Низкая яркость подсветки устройства.

Режим DIMMER OFF:

Высокая яркость подсветки устройства.

- 3 Нажмите кнопку FUNC./SETUP, чтобы включить обычный режим. Индикатор «F» должен погаснуть.

- Выполняйте операции над устройством, пока горит индикатор «F». Если за 10 секунд не была выполнена ни одна операция, индикатор «F» выключается.
- Функция не работает, если для параметра ILLUMINATI установлено значение, отличное от TYPE1 для моделей CDE-102Ri/CDE-103BT. См. раздел «Изменение цвета подсветки (только для моделей CDE-102Ri/CDE-103BT)» (стр. 19).

Радио

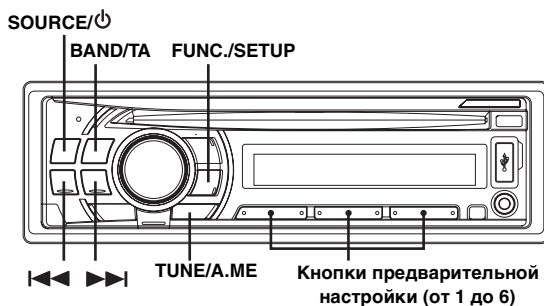

* Рисунок относится к модели CDE-104BTi.

Прослушивание радио

- 1 Нажмите SOURCE/⏻, чтобы выбрать режим TUNER.
- 2 Нажимайте кнопку BAND/TA несколько раз, пока не будет выбран нужный радиодиапазон.
F1 (FM1) → F2 (FM2) → F3 (FM3) → MW → LW → F1 (FM1)
- 3 Нажмите TUNE/A.ME, чтобы выбрать режим настройки.

DX SEEK (удаленный режим) → SEEK (местный режим) → OFF (ручной режим) → DX SEEK

- Первым идет удаленный режим.

Удаленный режим:

Автоматически настраиваются станции с сильным и слабым сигналом (автоматическая настройка поиска).

Местный режим:

Автоматически настраиваются только станции с сильным сигналом (автоматическая настройка поиска).

Ручной режим:

Частота настраивается вручную с некоторым шагом (ручная настройка).

- 4 Нажмите кнопку ⏪ или ⏩, чтобы настроиться на нужную станцию. При удерживании кнопки ⏪ или ⏩ частота меняется непрерывно.

Предварительная настройка станций вручную

- 1 Выберите радиодиапазон и настройте радиостанцию, которую хотите сохранить в памяти.
 - 2 Нажмите и удерживайте не менее 2 секунд одну из кнопок предварительной настройки (от 1 до 6), за которой хотите закрепить данную станцию. Частота выбранной станции сохраняется. На экране отображается диапазон, номер кнопки предварительной настройки и сохраненная частота станции.
- В памяти предварительной настройки может храниться до 30 станций (по 6 станций для каждого диапазона: FM1, FM2, FM3, MW и LW).
 - При сохранении станции в ячейку памяти, где записана текущая станция, частота текущей станции стирается и замещается частотой новой станции.
 - Если светится индикатор «**F**», выключите его, нажав кнопку **FUNC./SETUP**, а затем повторите данную операцию.

Предварительная настройка станций в автоматическом режиме

- 1 Нажимайте кнопку **BAND/TA** несколько раз, пока не будет выбран нужный радиодиапазон.
 - 2 Нажмите и удерживайте кнопку **TUNE/A.ME** не менее 2 секунд. Частота на экране продолжает изменяться, при этом выполняется автоматическое сохранение в память. Тюнер автоматически выполняет поиск и сохраняет из выбранного диапазона 6 станций с сильным сигналом. Они привязываются к кнопкам предварительной настройки от 1 до 6 в порядке убывания уровня сигнала. После завершения процесса автоматического сохранения в память тюнер переходит к станции, закрепленной за первой кнопкой предварительной настройки.
- Если не была сохранена ни одна станция, тюнер возвращается к исходной станции, которая прослушивалась до начала процедуры автоматического сохранения в памяти.

Включение предварительно настроенных станций

- 1 Нажимайте кнопку **BAND/TA** несколько раз, пока не будет выбран нужный радиодиапазон.
 - 2 Нажмите на любую из кнопок предварительной настройки радиостанций (от 1 до 6), за которой закреплена нужная станция, сохраненная в памяти. На экране отображается диапазон, номер кнопки предварительной настройки и частота выбранной станции.
- Если светится индикатор «**F**», выключите его, нажав кнопку **FUNC./SETUP**, а затем повторите данную операцию.

RDS

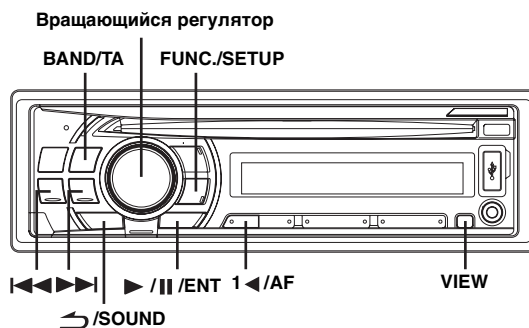

* Рисунок относится к модели CDE-104BTi.

Установка режима приема RDS и прием RDS-станций

RDS (Radio Data System) — это система радиоинформации, использующая поднесущую частоту 57 кГц обычного FM-радиовещания. Функция RDS позволяет принимать различную информацию, например, сведения о трафике, названия станций, и автоматически подстраиваться к более сильному радиопередатчику, поддерживающему радиовещание той же программы.

- 1 Нажмите **FUNC./SETUP**, чтобы загорелся индикатор «**F**».
 - 2 Нажмите кнопку **1 </AF**, чтобы включить режим RDS.
 - 3 Нажмите кнопку **||<<** или **>>||**, чтобы настроиться на нужную RDS-станцию.
 - 4 Снова нажмите кнопку **1 </AF**, чтобы выключить режим RDS.
 - 5 Нажмите кнопку **FUNC./SETUP**, чтобы включить обычный режим. Индикатор «**F**» должен погаснуть.
- Выполняйте операции над устройством, пока горит индикатор «**F**». Если за 10 секунд не была выполнена ни одна операция, индикатор «**F**» выключается.

Цифровые данные RDS включают в себя следующие элементы:

PI	Идентификация программ
PS	Сервисное название программы
AF	Список альтернативных частот
TP	Информация о трафике
TA	Дорожные сообщения
EON	Радиосети с расширенными сервисными возможностями

Повторный вызов предварительно настроенных RDS-станций

- 1 Нажмите кнопку **FUNC./SETUP**, чтобы загорелся индикатор **◀F▶**.
 - 2 Нажмите кнопку **1 ◀/AF**, чтобы включить режим RDS.
 - 3 Нажмите кнопку **FUNC./SETUP**, чтобы включить обычный режим. Индикатор **◀F▶** должен погаснуть.
 - 4 Убедитесь в том, что индикатор **◀F▶** погас, а затем нажмите кнопку предварительной настройки, за которой закреплена нужная RDS-станция.
Если сигнал предварительно настроенной станции слаб, устройство выполняет автоматический поиск и настраивается на станцию из списка альтернативных частот (AF) с самым сильным сигналом.
 - 5 Если не удается принять сигнал предварительно настроенной станции или получить список AF: Если включен режим PI SEEK (см. раздел “Режим PI SEEK” на стр. 10), устройство снова выполняет поиск станции из списка PI (идентификация программ). Если в данной области все равно ни одна станция не принимается, на экран устройства выводится частота предварительно настроенной станции, а номер предварительной настройки исчезает. Если во время настройки уровень сигнала региональной (местной) станции становится слишком слабым для приема, нажмите кнопку предварительной настройки, чтобы перенастроить региональную станцию на другую область.
- Сведения о предварительной настройке RDS-станций см. в разделе “Работа с радио”. Можно предварительно настраивать RDS-станции только из диапазонов F1, F2 и F3.
 - Выполняйте операции над устройством, пока горит индикатор **◀F▶**. Если за 10 секунд не была выполнена ни одна операция, индикатор **◀F▶** выключается.

Прием региональных (местных) RDS-станций

- 1 Нажмите и удерживайте кнопку **FUNC./SETUP** не менее 2 секунд, чтобы включить режим SETUP.
 - 2 Повернув Вращающийся регулятор, выберите режим **REGIONAL** и нажмите кнопку **▶/II/ENT**.
 - 3 Поверните Вращающийся регулятор в положение **ON** или **OFF**.
В режиме **OFF** устройство автоматически продолжает принимать сигнал соответствующей местной RDS-станции.
 - 4 Нажмите и удерживайте кнопку **FUNC./SETUP** не менее 2 секунд, чтобы вернуться к обычному режиму.
- Нажмите кнопку **↶/SOUND**, чтобы вернуться к предыдущему режиму.
 - Если за 60 секунд не было выполнено ни одной операции, устройство автоматически переключается в обычный режим.

Режим PI SEEK

- 1 Нажмите и удерживайте кнопку **FUNC./SETUP** не менее 2 секунд, чтобы включить режим **SETUP**.
 - 2 Повернув Вращающийся регулятор, выберите режим **PI SEEK**, а затем нажмите кнопку **▶/II/ENT**.
 - 3 Поверните Вращающийся регулятор в положение **ON** или **OFF**.
 - 4 Нажмите и удерживайте кнопку **FUNC./SETUP** не менее 2 секунд, чтобы вернуться к обычному режиму.
- Нажмите кнопку **↶/SOUND**, чтобы вернуться к предыдущему режиму.
 - Если за 60 секунд не было выполнено ни одной операции, устройство автоматически переключается в обычный режим.

Прием информации о трафике

- 1 Нажмите и удерживайте кнопку **BAND/TA** не менее 2 секунд, должен загореться индикатор **“TA”**.
 - 2 Нажмите кнопку **◀◀** или **▶▶**, чтобы настроиться на нужную станцию, передающую информацию о трафике.
- Если приемник настроен на станцию, передающую информацию о трафике, горит индикатор **“TR”**. Информацию о трафике можно получить, только если она транслируется в эфир. Если информация о трафике не транслируется в эфир, то устройство работает в режиме ожидания. Когда начинается трансляция информации о трафике, устройство автоматически принимает соответствующий сигнал и на экране в течение 5 секунд отображается надпись **“TRF-INFO”**. После завершения трансляции информации о трафике, то устройство автоматически переключается в режим ожидания.
- Чтобы отказаться от прослушивания принимаемой информации о трафике, слегка нажмите кнопку **BAND/TA**, чтобы пропустить текущее сообщение о трафике. Режим **TA** остается включенным (**ON**), чтобы принять следующее сообщение о трафике.
 - Если во время приема изменить уровень громкости, новое значение уровня будет запомнено. При следующем приеме информации о трафике уровень громкости автоматически будет настроен в соответствии с сохраненным значением.
 - В режиме **TA** функция настройки **SEEK** позволяет выбрать только **TR**-станции.

Прием информации о трафике во время воспроизведения компакт-диска или прослушивания радио

- 1 Нажмите и удерживайте кнопку BAND/TA не менее 2 секунд, должен загореться индикатор "TA".
- 2 При необходимости нажмите кнопку I◀◀ или ▶▶I, чтобы выбрать станцию, передающую информацию о трафике.

В случае начала трансляции информации о трафике устройство автоматически отключает звук CD-плеера или обычного FM-радиовещания.

По окончании трансляции информации о трафике устройство автоматически возвращается к воспроизведению исходного источника сигнала до начала следующей трансляции информации о трафике.

Если не удается принять сигнал от станции, передающей информацию о трафике:

В режиме CD:

Если больше не удастся принять TP-сигнал, устройство автоматически выбирает передающую информацию о трафике станцию с другой частотой.

- Приемник оснащен функцией EON (радиосети с расширенными сервисными возможностями) для того, чтобы отслеживать дополнительные альтернативные частоты в списке AF. Во время приема RDS-станции EON горит индикатор "EON". Если принимаемая станция не передает информацию о трафике, приемник автоматически настраивается на соответствующую станцию, транслирующую информацию о трафике по мере ее поступления.

- 3 Нажмите и удерживайте кнопку BAND/TA не менее 2 секунд, чтобы выключить режим приема информации о трафике. Индикатор "TA" выключается.

Отображение передаваемого радиостанцией текста

Устройство позволяет отображать текстовые сообщения, передаваемые радиостанцией.

Нажмите кнопку VIEW в режиме приема FM-радиосигналов, чтобы выбрать функцию отображения радиотекста.

Содержимое экрана меняется при каждом нажатии данной кнопки.

Если есть PS (Сервисное название программы):

PS (Сервисное название программы)* → РАДИОТЕКСТ → PS (Сервисное название программы)

* Если нажать и удерживать кнопку VIEW не менее 2 секунд, пока в режиме радио отображается PS, в течение 5 секунд на экране будет отображаться частота.

Если нет PS (Сервисное название программы):

ЧАСТОТА → РАДИОТЕКСТ → ЧАСТОТА

На экране в течение нескольких секунд отображается сообщение "WAITING", затем начинается прокрутка текстового сообщения.

- Если нет приема текстовых сообщений или устройство не может корректно принять текстовое сообщение, на экране отображается сообщение "NO TEXT".

CD/MP3/WMA/AAC

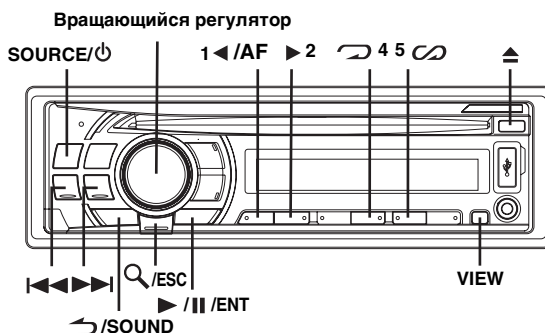

* Рисунок относится к модели CDE-104BTi.

Воспроизведение

В представленной ниже таблице указаны типы дисков, которые можно воспроизводить на определенных моделях.

	Компакт-диск	CD-TEXT	MP3	WMA	AAC
CDE-101R	○	○	○		
CDE-101RM	○	○	○		
CDE-102Ri	○	○	○	○	○
CDE-103BT	○	○	○	○	○
CDE-104BTi	○	○	○	○	○

- 1 Вставьте диск лицевой стороной вверх.**
Диск будет втянут в устройство автоматически, после чего загорится индикатор .

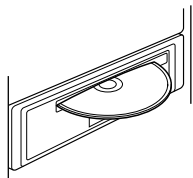

Если диск уже вставлен, нажмите кнопку SOURCE/, чтобы переключиться в режим DISC.

Режим меняется при каждом нажатии данной кнопки.

TUNER → DISC → USB AUDIO → iPod^{*1}/AUX+^{*2}
→ BT AUDIO^{*3} → AUX^{*4} → TUNER

- ^{*1} Только при подключении iPhone/iPod и установке AUX+ SETUP на OFF (выкл.), см. раздел “Настройка режима AUX+ SETUP” (стр. 20)
^{*2} Отображается, если включен режим AUX+ SETUP (установлено значение ON). См. раздел “Настройка режима AUX+ SETUP” (стр. 20).
^{*3} Только для моделей CDE-101R/CDE-101RM/CDE-102Ri и для параметра BT IN установлено значение BT ADAPTER. См. раздел “Настройка Bluetooth” (стр. 19)
^{*4} См. раздел “Использование входного разъема AUX (только для моделей CDE-102Ri/CDE-103BT/CDE-104BTi)” (стр. 18).

- 2 При воспроизведении файлов MP3/WMA/AAC выберите нужную папку с помощью кнопки 1 ◀ /AF или ▶ 2.**
При нажатии и удержании кнопки 1 ◀ /AF или ▶ 2 папки будут меняться непрерывно.

- 3 Нажмите кнопку ◀◀ или ▶▶, чтобы выбрать нужный фрагмент (файл).**

Возвращение к началу текущего фрагмента (файла):
Нажмите ◀◀.

Перемотка назад:
Нажмите и удерживайте ◀◀.

Переход к началу следующего фрагмента (файла):
Нажмите ▶▶.

Перемотка вперед:
Нажмите и удерживайте ▶▶.

- 4 Чтобы приостановить воспроизведение, нажмите кнопку ▶/||/ENT.**
Чтобы возобновить воспроизведение, снова нажмите кнопку ▶/||/ENT.

- 5 Чтобы извлечь диск, нажмите кнопку ▲.**
- Не удаляйте компакт-диск во время цикла его извлечения. Не загружайте более одного диска за раз. Несоблюдение этого требования может привести к неисправности.
 - Если компакт-диск не извлекается, нажмите и удерживайте кнопку ▲ не менее 2 секунд.
 - Индикатор  загорается, когда вставлен диск.
 - Использовать трехдюймовые (8 см) компакт-диски с данным устройством не удастся.

CDE-101R/CDE-101RM (поддерживает формат MP3)/
CDE-102Ri/CDE-103BT/CDE-104BTi (поддерживает
форматы MP3/WMA/AAC):

- CD-плеер может проигрывать диски, содержащие звуковые данные, данные MP3, WMA и AAC.
- Файлы формата WMA, защищенные технологией управления правами на цифровые данные DRM (Digital Rights Management), файлы формата AAC, приобретенные в сети iTunes Store, а также файлы с защитой от копирования не могут быть воспроизведены на этом устройстве.

- При воспроизведении данных MP3/WMA/AAC на экране фрагментов отображаются номера записанных на диск файлов.
- При воспроизведении файла, записанного с переменной скоростью передачи битов (VBR), может отображаться неправильное время воспроизведения.

Экран при воспроизведении данных MP3/WMA/AAC
Номер папки и номер файла отображаются так, как описано ниже.

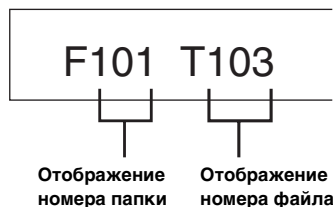

- Нажмите кнопку VIEW, чтобы переключить экран. См. Информацию о переключении экрана см. в разделе “Отображение текста” (стр. 17).

Многократное воспроизведение

Нажмите  4, чтобы многократно воспроизводить текущий фрагмент.

Текущий фрагмент (файл) будет постоянно воспроизводиться.

Снова нажмите кнопку  4 и выберите значение “off”, чтобы отключить многократное воспроизведение.

Режим CD:

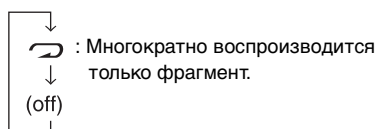

Режим MP3/WMA/AAC:

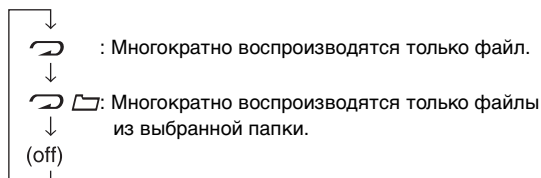

М.И.Х. (воспроизведение в случайном порядке)

Нажмите кнопку 5  в режиме воспроизведения или во время паузы.

Фрагменты (файлы) на данном диске будут воспроизводиться в случайной последовательности.

Чтобы отменить режим М.И.Х., нажмите кнопку 5  еще раз.

Режим CD:

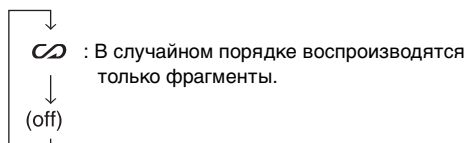

Режим MP3/WMA/AAC:

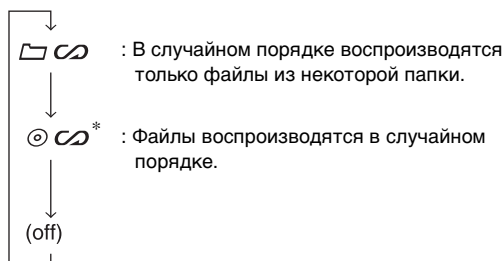

* В режиме USB в случайном порядке воспроизводятся все файлы, записанные на USB-накопителе, и загорается индикатор "🎵".

Поиск в текстовой информации о компакт-диске

На дисках, поддерживающих текстовую информацию, поиск музыкальных композиций можно выполнять по текстовым заголовкам. На дисках, не поддерживающих текстовую информацию, поиск выполняется по номерам фрагментов, присвоенным каждой музыкальной композиции.

1 Во время воспроизведения нажмите кнопку **Q/ESC**.
Включится режим поиска и загорится индикатор "🔍".

2 Повернув Вращающийся регулятор, выберите нужную дорожку, а затем нажмите кнопку **▶/||/ENT**.
Будет воспроизведен выбранный фрагмент.

- Чтобы отменить, нажмите и удерживайте **Q/ESC** не менее 2 секунд в режиме поиска. Кроме того, режим поиска будет отключен, если в течение 10 секунд не было выполнено ни одной операции.
- При выполнении поиска текстовой информации в режиме воспроизведения M.I.X. этот режим отключается.

Поиск по именам файлов/папок (Данные MP3/WMA/AAC)

Имена папок и файлов можно искать и выводить на экран во время воспроизведения.

1 Во время воспроизведения файлов MP3/WMA/AAC нажмите кнопку **Q/ESC**, чтобы активировать режим поиска.
Загорится индикатор "🔍".

2 Повернув Вращающийся регулятор, выберите режим поиска имени папки или режим поиска имени файла, а затем нажмите кнопку **▶/||/ENT**.

Режим поиска имени папки

3 Поверните Вращающийся регулятор, чтобы выбрать папку.

4 Нажмите и удерживайте кнопку **▶/||/ENT** не менее 2 секунд, чтобы начать воспроизведение первого файла из выбранной папки.

- Чтобы отменить, нажмите и удерживайте **Q/ESC** не менее 2 секунд в режиме поиска. Кроме того, режим поиска будет отключен, если в течение 10 секунд не было выполнено ни одной операции.
- Чтобы выполнить поиск файлов в режиме поиска имени папки, нажмите кнопку **▶/||/ENT**. Можно выполнить поиск файлов в данной папке.
- Нажмите кнопку **↶/SOUND**, чтобы выйти из режима поиска имени папки при выполнении действия 3 и перейти в режим поиска имени файла.
- Корневая папка отображается как "- - - - -".
- При выполнении поиска по имени папки в режиме воспроизведения M.I.X. режим M.I.X. отключается.

Режим поиска имени файла

3 Нажмите кнопку **1 ◀/AF** или **▶ 2**, чтобы выбрать другую папку.

4 Выберите нужный файл, поворачивая Вращающийся регулятор.

5 Нажмите **▶/||/ENT**, чтобы начать воспроизведение выбранного файла.

- Чтобы отменить, нажмите и удерживайте **Q/ESC** не менее 2 секунд в режиме поиска. Кроме того, режим поиска будет отключен, если в течение 10 секунд не было выполнено ни одной операции.
- В режиме поиска нажмите кнопку **↶/SOUND**, чтобы вернуться к предыдущему режиму.
- При выполнении поиска по имени файла в режиме воспроизведения M.I.X. режим M.I.X. отключается.

Быстрый поиск

Эта функция позволяет выполнять поиск дорожек (файлов).

1 Нажмите и удерживайте нажатой кнопку **Q/ESC** не менее 2 секунд в режиме CD/MP3/WMA/AAC, чтобы активировать режим быстрого поиска (Quick Search).
Загорится индикатор "🔍".

2 Поверните Вращающийся регулятор, чтобы выбрать дорожку (файл).
Начнется воспроизведение выбранной дорожки.

- Чтобы отменить, нажмите и удерживайте **Q/ESC** не менее 2 секунд в режиме поиска. Кроме того, режим поиска будет отключен, если в течение 10 секунд не было выполнено ни одной операции.

О форматах MP3/WMA/AAC

ОСТОРОЖНО

За исключением личного пользования дублирование звуковых данных (включая данные MP3/WMA/AAC) или их распространение, пересылка или копирование как бесплатно, так и за плату без разрешения владельца авторского права строго запрещено законом об авторском праве и международным договором.

Что такое MP3?

MP3, официальное название которого — “MPEG-1 Audio Layer 3”, является стандартом сжатия, описанным международной организацией по стандартизации (ИСО), и группы MPEG, продукта совместной деятельности ИСО и ИЕС (Международной электротехнической комиссии).

MP3-файлы содержат сжатые звуковые данные. MP3-кодирование позволяет сжимать звуковые данные при чрезвычайно высокой скорости передачи данных, уменьшая размер файла с музыкой до одного к десяти по отношению и исходному размеру. При этом качество записи остается близким к качеству записи на компакт-дисках. MP3-формат реализует такой коэффициент сжатия за счет удаления звуков, которые либо не слышны для человеческого слуха, либо маскируются другими звуками.

Что такое WMA?

WMA или “Windows Media™ Audio” – это формат сжатых звуковых данных. Аудиоданные WMA аналогичны MP3 и позволяют получить аналогичное качество воспроизведения компакт-дисков при меньших размерах файлов.

Что такое AAC?

AAC - аббревиатура от “Advanced Audio Coding” – это основной формат сжатия звуковых данных, используемых в MPEG2 или MPEG4.

Метод создания файлов MP3/WMA/AAC

Звуковые данные сжимаются с помощью программного обеспечения, поддерживающего кодеки MP3/WMA/AAC. Подробную информацию о создании файлов MP3/WMA/AAC см. в руководстве пользователя соответствующего программного обеспечения.

Файлы MP3/WMA/AAC, которые можно воспроизвести на этом устройстве, имеют расширения “mp3”/“wma”/“m4a”. Файлы без расширений проигрываются не могут. (WMA версий 7.1, 8 и 9 поддерживаются). Не поддерживаются защищенные файлы, а также исходные файлы AAC (использующие расширение “aac”).

Существует несколько различных версий формата AAC. Убедитесь, что используемое программное обеспечение поддерживает вышеперечисленные форматы. Файлы этого формата могут не воспроизводиться, даже если имеют правильное расширение.

Поддерживается воспроизведение файлов AAC, кодированных iTunes.

Поддерживаемая частота дискретизации и скорость передачи битов

MP3
Частота дискретизации: 48 кГц, 44,1 кГц, 32 кГц, 24 кГц, 22,05 кГц, 16 кГц, 12 кГц, 11,025 кГц, 8 кГц

Скорость передачи битов: 8 - 320 кбит/с

WMA
Частота дискретизации: 48 кГц, 44,1 кГц, 32 кГц

Скорость передачи битов: 48 - 192 кбит/с

AAC
Частота дискретизации: 48 кГц, 44,1 кГц, 32 кГц, 24 кГц, 22,05 кГц, 16 кГц, 12 кГц, 11,025 кГц, 8 кГц

Скорость передачи битов: 16 - 320 кбит/с

В зависимости от частоты дискретизации устройство может неправильно воспроизводить музыкальный фрагмент.

ID3-теги/WMA-теги

Данное устройство поддерживает ID3-теги версии 1 (v1) и 2 (v2), а также WMA-теги.

Если в файле MP3/WMA/AAC содержатся теги, то данное устройство может отобразить на экране название (название фрагмента), имя исполнителя и название альбома с помощью ID3-/WMA-тегов.

Устройство может показывать только однобайтовые буквенно-цифровые знаки (до 30 для ID3-тегов и до 15 для WMA-тегов) и символ подчёркивания. В случае неподдерживаемых символов на экране отображается сообщение “NO SUPPORT”.

Если информация содержит символы, отличные от информации ID3-тегов, возможно, аудиофайл не удастся воспроизвести.

В зависимости от содержимого информация тегов может отображаться неправильно.

Создание дисков MP3/WMA/AAC

После подготовки файлы MP3/WMA/AAC записываются на диски CD-R или CD-RW с помощью программного обеспечения для записи дисков CD-R. Диск может содержать не более 510 файлов/папок (включая корневые папки); максимальное количество папок составляет 255. Воспроизведение может оказаться невозможным, если содержимое диска не соответствует описанным выше ограничениям.

Поддерживаемые носители

Данное устройство способно воспроизводить записи на дисках CD-ROM, CD-R и CD-RW.

Поддерживаемые файловые системы

Данное устройство поддерживает диски, отформатированные под файловые системы ISO9660 Level 1 или Level 2.

В рамках стандарта ISO9660 существуют некоторые ограничения, о которых следует помнить.

Максимальная глубина вложения папок равна 8 (включая корневой каталог). Число символов в имени файла/папки ограничено.

Допустимыми символами для имен папок/файлов являются буквы A-Z (заглавные), цифры 0-9 и символ подчёркивания ‘_’.

Данное устройство также поддерживает воспроизведение дисков с Joliet, Romeo и другими стандартами, согласованными с ISO9660. Однако иногда имена файлов и папок отображаются неправильно.

Поддерживаемые форматы

Данное устройство поддерживает CD-ROW XA, Mixed Mode CD, Enhanced CD (CD-Extra) и диски с несколькими сеансами записи.

Устройство не может правильно воспроизводить диски, записанные методом Track At Once (по одному фрагменту) или пакетной записи.

Порядок файлов

Файлы воспроизводятся в порядке, в каком они были записаны на диск соответствующим программным обеспечением. Поэтому порядок воспроизведения файлов может не соответствовать ожидаемому. О порядке записи см. в документации к соответствующему программному обеспечению. Ниже представлен порядок воспроизведения папок и файлов.

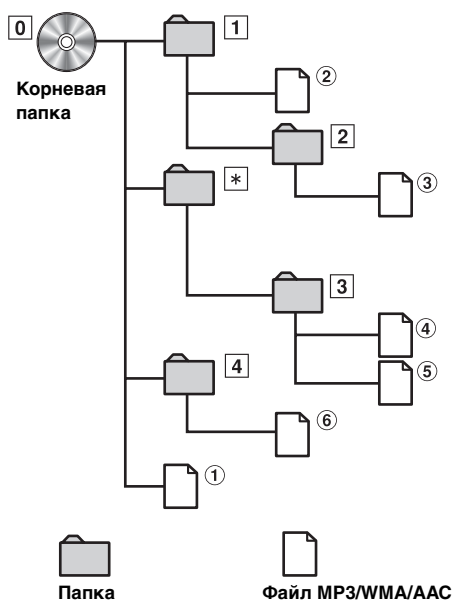

* Если в папке нет файлов, то номер или имя папки отображаться не будет.

Терминология

Скорость передачи битов

Это коэффициент сжатия "звука", указываемый при кодировании. Более высокая скорость передачи битов означает более высокое качество звука, но так же и больший размер файла.

Частота дискретизации

Это значение показывает, сколько раз в секунду делается выборка (запись) данных. Например, в музыкальном компакт-диске частота дискретизации равна 44,1 кГц, поэтому выборка (запись) звука делается 44100 раз в секунду. Более высокая частота дискретизации означает более высокое качество звука, но так же и больший объем данных.

Кодирование

Преобразование музыкальных компакт-дисков, файлов WAVE (AIFF) и других звуковых файлов в указанный формат сжатия звука.

Тег

Информация о композициях, например, названия фрагментов, имена исполнителей, названия альбомов и т.п., записанная в файлах MP3/WMA/AAC.

Корневая папка

Корневая папка (или корневой каталог) находится вверху файловой системы. В корневой папке содержатся все остальные папки и файлы. Она создается автоматически для всех записываемых дисков.

Настройка звука

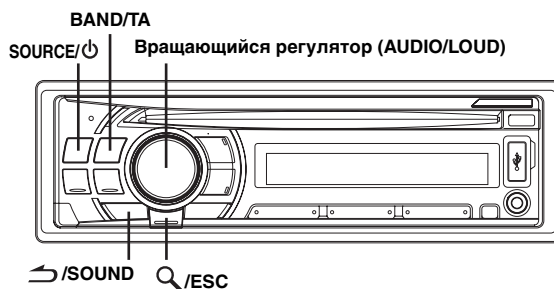

* Рисунок относится к модели CDE-104BTi.

Настройка параметров Уровень сабвуфера/Уровень низких частот/Уровень высоких частот/Баланс (между левым и правым)/Микшер (между передним и задним)/Обход темброблока

1 Несколько раз нажмите Вращающийся регулятор (AUDIO), чтобы выбрать нужный режим.

При каждом нажатии режим меняется следующим образом:

SUBWOOFER* → BASS LEVEL → TRE LEVEL → BALANCE → FADER → DEFEAT → VOLUME → SUBWOOFER

СНЧ-динамик: +0 ~ +15

Уровень низких частот: -7 ~ +7

Уровень высоких частот: -7 ~ +7

Баланс: L15 ~ R15

Микширование: R15 ~ F15

Гашение: ON/OFF

Уровень громкости: 0 ~ 35

• Если в течение 5 секунд после выбора режима SUBWOOFER, BASS LEVEL, TRE LEVEL, BALANCE, FADER или DEFEAT не было выполнено ни одной операции, то устройство автоматически возвращается в обычный режим.

* Если режим СНЧ-динамика отключен (установлено значение OFF), то его уровень настроить нельзя.

2 Поворачивая Вращающийся регулятор, настройте требуемое качество звучания для каждого режима. После включения режима DEFEAT ON ранее настроенные значения параметров BASS LEVEL и TRE LEVEL возвращаются к заводским настройкам.

Настройка регулировки нижних частот

Можно изменить характер выделения низких частот, чтобы сформировать предпочтительную тональность.

1 Повторно нажимайте кнопку \curvearrowright /SOUND, чтобы выбрать режим BASS.

BASS → TREBLE → HPF → BASS

Настройка центральной низкой частоты

2-1 Нажмите BAND/TA, чтобы выбрать нужную центральную низкую частоту.

80 Гц → 100 Гц → 200 Гц → 60 Гц → 80 Гц

Выделяется показанные диапазоны низких частот.

Настройка диапазона нижних частот

2-2 Нажмите SOURCE/φ, чтобы выбрать нужный диапазон низких частот.



Меняется диапазон форсированных низких частот, от широкого к узкому. Более высокое значение соответствует форсированию расширенного диапазона частот выше и ниже центральной частоты. Минимальное значение означает форсирование только частот, ближайших к центральной частоте.

Настройка уровня нижних частот

2-3*¹ Поворачивая Вращающийся регулятор, выберите необходимый уровень низких частот (-7~+7).

Уровень низких частот можно усилить или ослабить.

3 Нажмите и удерживайте кнопку \mathcal{Q} /ESC не менее 2 секунд, чтобы вернуться к обычному режиму.

- Если за 15 секунд не было выполнено ни одной операции, устройство автоматически переключается в обычный режим.
- Настройки уровня низких частот запоминаются для каждого источника (FM, MW (LW), CD и т.д.), пока такая настройка не будет изменена. Параметры низких частот и диапазона низких частот, настроенные для одного источника, действуют для всех остальных источников (FM, MW (LW), CD и т.д.).
- Эта функция не работает, если включен (ON) режим DEFEAT.

*¹ Такую настройку можно также выполнить, нажав Вращающийся регулятор. См. “Настройка параметров Уровень сабвуфера/Уровень низких частот/Уровень высоких частот/Баланс (между левым и правым)/Микшер (между передним и задним)/Обход темброблока” (стр. 15).

Настройка регулировки высоких частот (Treble Control)

Можно изменить характер выделения высоких частот, чтобы сформировать предпочтительную тональность.

1 Повторно нажимайте кнопку \curvearrowright /SOUND, чтобы выбрать режим TREBLE.

BASS → TREBLE → HPF → BASS

Настройка центральной высокой частоты

2-1 Нажмите BAND/TA, чтобы выбрать нужную центральную высокую частоту.

10,0 кГц → 12,5 кГц → 15,0 кГц → 17,5 кГц → 10,0 кГц

Выделяется показанные диапазоны высоких частот.

Настройка уровня высоких частот (Treble)

2-2*² Поворачивая Вращающийся регулятор, выберите необходимый уровень высоких частот (-7~+7). Уровень высоких частот можно выделить.

3 Нажмите и удерживайте кнопку \mathcal{Q} /ESC не менее 2 секунд, чтобы вернуться к обычному режиму.

- Если за 15 секунд не было выполнено ни одной операции, устройство автоматически переключается в обычный режим.
- Настройки уровня высоких частот запоминаются для каждого источника (FM, MW (LW), CD и т.д.), пока такая настройка не будет изменена. Настройки высоких частот, настроенные для одного источника, действуют для всех остальных источников (FM, MW (LW), CD и т.д.).
- Эта функция не работает, если включен (ON) режим DEFEAT.

*² Такую настройку можно также выполнить, нажав Вращающийся регулятор. См. “Настройка параметров Уровень сабвуфера/Уровень низких частот/Уровень высоких частот/Баланс (между левым и правым)/Микшер (между передним и задним)/Обход темброблока” (стр. 15).

Настройка фильтра верхних частот

В данном устройстве фильтр верхних частот можно настроить по своему предпочтению.

1 Повторно нажимайте кнопку \curvearrowright /SOUND, чтобы выбрать режим HPF.

BASS → TREBLE → HPF → BASS

2 Поверните Вращающийся регулятор, чтобы выбрать значение частоты HPF.

OFF ↔ 60 Гц ↔ 80 Гц ↔ 100 Гц

Выводятся все частоты выше выбранного среза.

3 Нажмите и удерживайте кнопку \mathcal{Q} /ESC не менее 2 секунд, чтобы вернуться к обычному режиму.

- Если за 15 секунд не было выполнено ни одной операции, устройство автоматически переключается в обычный режим.
- Эта функция не работает, если включен (ON) режим DEFEAT.

Включение/выключение тонкомпенсации (On/Off)

В этом режиме выделяются особые низкие и высокие частоты при прослушивании на низких уровнях громкости. Это компенсирует пониженную чувствительность уха к низкочастотным и высокочастотным звукам.

Нажмите и удерживайте нажатым Вращающийся регулятор (LOUD) не менее 2 секунд, чтобы включить или выключить режим тонкомпенсации.

- Эта функция не работает, если включен (ON) режим DEFEAT.

Другие функции

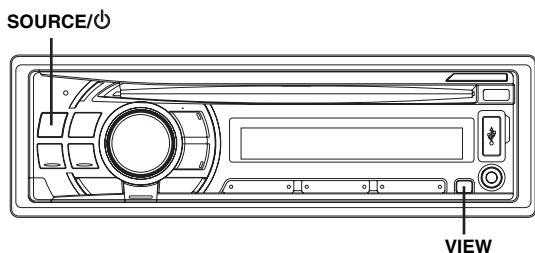

* Рисунок относится к модели CDE-104BTi.

Отображение текста

Текстовая информация, такая как название диска или фрагмента, отображается в случае проигрывания компакт-диска, поддерживающего текстовую информацию. Кроме того, при воспроизведении файлов MP3/WMA/AAC на экран можно выводить имя папки, имя файла, содержимое тега и т.д.

Нажмите VIEW.

Содержимое экрана меняется при каждом нажатии данной кнопки.

- Если для режима TEXT SCR установлено значение SCR MANU, нажмите и удерживайте нажатой кнопку VIEW не менее 2 секунд - текущий текст прокрутится на один кадр (исключая режим радио).

Содержимое экрана в режиме радиоприема:

Если есть PS (сервисное название программы)

PS (сервисного названия программы)*¹ → РАДИОТЕКСТ → PS (сервисного названия программы)

Если нет PS (сервисного названия программы)

ЧАСТОТА → РАДИОТЕКСТ → ЧАСТОТА

Содержимое экрана в режиме воспроизведения компакт-дисков:

НОМЕР ДОРОЖКИ/ПРОШЕДШЕЕ ВРЕМЯ →
ТЕКСТ (НАЗВАНИЕ ДИСКА)*² →
ТЕКСТ (НАЗВАНИЕ ДОРОЖКИ)*² →
НОМЕР ДОРОЖКИ/ПРОШЕДШЕЕ ВРЕМЯ

Экран в режиме MP3/WMA/AAC:

НОМЕР ФАЙЛА/ПРОШЕДШЕЕ ВРЕМЯ →
НОМЕР ПАПКИ/НОМЕР ФАЙЛА → ИМЯ ПАПКИ →
ИМЯ ФАЙЛА → ИМЯ ИСПОЛНИТЕЛЯ*³ →
НАЗВАНИЕ АЛЬБОМА*³ → НАЗВАНИЕ ПЕСНИ*³ →
НОМЕР ФАЙЛА/ПРОШЕДШЕЕ ВРЕМЯ

Экран в режиме BT AUDIO (только для моделей CDE-101R/CDE-101RM/CDE-102Ri).

Приведенный далее экран отобразится только при правильном подключении телефона или потокового устройства Bluetooth, поддерживающего метаданные, через интерфейсный модуль Bluetooth INTERFACE (Alpine KCE-400BT) (продается отдельно). (Подробную информацию об интерфейсном модуле Bluetooth INTERFACE см. в "Руководстве пользователя KCE-400BT").

BT А/ПРОШЕДШЕЕ ВРЕМЯ → ИМЯ ИСПОЛНИТЕЛЯ*³ →
НАЗВАНИЕ АЛЬБОМА*³ → НАЗВАНИЕ ПЕСНИ*³ →
BT А/ПРОШЕДШЕЕ ВРЕМЯ

*¹ Если нажать и удерживать кнопку VIEW не менее 2 секунд в режиме дисплея PS, в течение 5 секунд на экране будет отображаться частота.

*² Отображается при воспроизведении компакт-диска, поддерживающего текстовую информацию.

*³ ID3-тег/WMA-тег

Если в файле MP3/WMA/AAC содержится ID3-тег/WMA-тег с информацией, то эта информация выводится на экран (например, название композиции, имя исполнителя или название альбома). Все остальные данные тега игнорируются.

Об отображении индикаторов

При отображении текстовой информации в зависимости от режима загораются следующие индикаторы.

Индикатор/ Режим	Режим CD	Режим MP3/ WMA/AAC/USB AUDIO	Режим iPhone/ iPod/ BT AUDIO* ⁴
	—	Отображается имя папки* ²	—
	—	Отображается имя исполнителя* ¹	Отображается имя исполнителя* ¹
	Отображается текст (название диска)* ³	Отображается название альбома* ¹	Отображается название альбома* ¹
	Отображается текст (название фрагмента)* ³	Отображается название композиции* ¹ / имя файла	Отображается название композиции* ¹

*¹ Содержимое тега

Если тег не содержит информацию, на экране отображается "ARTIST"/"ALBUM"/"SONG".

*² Корневая папка диска отображается как "FOLDER".
Корневая папка USB-накопителя отображается как "ROOT".

*³ Если отсутствует текстовая информация (название диска или композиции), отображается "DISC TEXT"/
"TRACK TEXT".

*⁴ Только для моделей CDE-101R/CDE-101RM/CDE-102Ri.

О текстовом "режиме"

Текст:

При воспроизведении компакт-дисков с поддержкой текстовой информации отображается название диска или фрагмента. Такая текстовая информация помечается атрибутом "text".

- Некоторые символы могут отображаться неправильно в зависимости от типа.
- Если на данном устройстве не удастся воспроизвести нужную текстовую информацию, отображается сообщение "NO SUPPORT".
- В зависимости от содержимого текстовая информация или теги могут отображаться неправильно.

Использование входного разъема AUX (только для моделей CDE-102Ri/CDE-103BT/CDE-104BTi)

Подключите переносной аудиоплеер и т.д., просто подсоединив его ко входу на передней панели. Требуется дополнительный переходный кабель (стандартный кабель с разъемом RCA и мини-разъемом 3,5 или кабель с двумя мини-разъемами 3,5).

Нажмите кнопку SOURCE/⏻ и выберите режим AUX, чтобы прослушать переносное устройство.

TUNER → DISC → USB AUDIO → iPod*¹/AUX+*²
→ BT AUDIO*³ → AUX → TUNER

*¹ Только при подключении iPhone/iPod и установке AUX+ SETUP на OFF (выкл.), см. раздел “Настройка режима AUX+ SETUP” (стр. 20)

*² Отображается, если включен режим AUX+ SETUP (установлено значение ON). См. раздел “Настройка режима AUX+ SETUP” (стр. 20)

*³ Только для моделей CDE-101R/CDE-101RM/CDE-102Ri и для параметра BT IN установлено значение BT ADAPTER. См. раздел “Настройка Bluetooth” (стр. 19)

переносной проигрыватель и т.д.

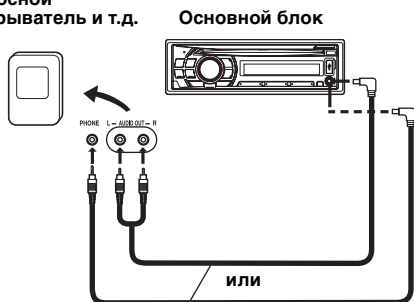

Дополнительный переходный кабель (разъемы RCA [красный, белый] разъемы mini-jack 3,5) или (разъемы mini-jack 3,5).

- Если USB-накопитель напрямую подсоединен к терминалу USB, то его размер или форма может мешать управлению, поэтому не подсоединяйте одновременно USB-накопитель и устройство к входному разъему AUX.

Меню SETUP

Устройство можно гибко настроить под свои предпочтения для более удобного использования. В меню SETUP можно изменить настройки звука, визуального представления и т.д.

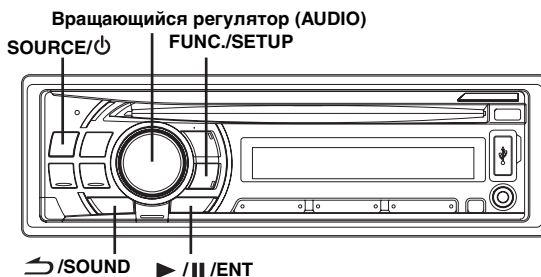

* Рисунок относится к модели CDE-104BTi.

Выполните действия 1-4, чтобы выбрать один из режимов SETUP и изменить его. Более подробные сведения о выбранном элементе меню SETUP см. ниже в соответствующем разделе.

1 Нажмите и удерживайте кнопку FUNC./SETUP не менее 2 секунд, чтобы включить режим SETUP.

2 Повернув Вращающийся регулятор, выберите нужное меню SETUP и нажмите кнопку ▶/||/ENT. (например, выберите SUBWOOFER)

BT IN*¹ ↔ PLAY MODE ↔ INT MUTE*² ↔ AUX+ SETUP ↔ AUX+ NAME*³ ↔ AUX NAME*⁴ ↔ POWER IC ↔ DEMO ↔ SUBWOOFER ↔ SUBW SYS*⁵ ↔ ILLUMINATI*⁶ ↔ SCROLLTYPE ↔ TEXT SCR ↔ FM-LEVEL ↔ REGIONAL*⁷ ↔ PI SEEK*⁸ ↔ BT IN

*¹ Отображается в том случае, если режим INT MUTE выключен (установлено значение OFF) и для режима установлено любое значение кроме BT AUDIO.

*² Отображается в том случае, если режим BT IN выключен (установлено значение OFF).

*³ Отображается в том случае, если включен режим AUX+ SETUP (установлено значение ON).

*⁴ Только для моделей CDE-102Ri/CDE-103BT/CDE-104BTi.

*⁵ Отображается в том случае, если включен режим SUBWOOFER (установлено значение ON).

*⁶ Только для моделей CDE-102Ri/CDE-103BT.

*⁷ См. “Прием региональных (местных) RDS-станций” (стр. 10).

*⁸ См. “Режим PI SEEK” (стр. 10).

3 Измените настройку, поворачивая Вращающийся регулятор.

(Например, выберите SUBW ON или SUBW OFF.)

4 Нажмите и удерживайте кнопку FUNC./SETUP не менее 2 секунд, чтобы вернуться к обычному режиму.

- Нажмите кнопку  /SOUND, чтобы вернуться к предыдущему режиму.
- Если за 60 секунд не было выполнено ни одной операции, устройство автоматически переключается в обычный режим.

Настройка Bluetooth

Настройка соединения Bluetooth (BT IN)

BT ADAPTER (начальная настройка) / BT OFF

Используя технологию Bluetooth можно осуществить вызов по мобильному телефону с поддержкой Bluetooth с использованием функции “Свободные руки”.

CDE-101R/CDE-101RM/CDE-102Ri.

Если подключен дополнительный интерфейсный модуль Bluetooth INTERFACE (KCE-400BT), выполните эту настройку при использовании функции Bluetooth. Для получения дополнительной информации см. руководство пользователя интерфейсного модуля INTERFACE (KCE-400BT). Если подключен интерфейсный модуль Bluetooth INTERFACE (KCE-400BT), выберите режим ADAPTER.

- Кнопку  можно использовать, только если подключен интерфейсный модуль Bluetooth INTERFACE (KCE-400BT).
- Функцию голосового вызова можно использовать при подключении мобильного телефона, совместимого с этой функцией.

CDE-103BT/CDE-104BTi:

Если используется функция Bluetooth, выберите ADAPTER. Подробную информацию о процедуре настройки см. в разделе “Настройка Bluetooth” на стр. 21.

Настройка звука

Регулировка уровней сигналов источников

FM-LV HI (начальная настройка) / FM-LV LOW

Если различие в уровнях громкости CD-плеера и FM-радио слишком велико, настройте уровень FM-сигнала.

Включение и выключение СНЧ-динамика

SUBW ON (начальная настройка) / SUBW OFF

Если СНЧ-динамик включен, выполните описанные ниже действия, чтобы настроить уровень его выходного сигнала.

- 1 В обычном режиме повторно нажимайте Вращающийся регулятор (AUDIO), чтобы выбрать режим SUBWOOFER.
SUBWOOFER → BASS LEVEL → TRE LEVEL → BALANCE → FADER → DEFEAT → VOLUME → SUBWOOFER
- 2 Изменение функции выполняется путем поворота Вращающегося регулятора.

Настройка системы СНЧ-динамика (Subwoofer)

SUBW SYS 1 (начальная настройка) / SUBW SYS 2

Выберите SYS 1 или SYS 2, чтобы получить нужный СНЧ-эффект.

- SUBW SYS 1: Уровень сигнала СНЧ-динамика (Subwoofer) меняется в соответствии с главной настройкой уровня громкости.
- SUBW SYS 2: Регулировка уровня сигнала СНЧ-динамика (Subwoofer) отличается от настройки основного уровня громкости. Например, даже при низких значениях уровня громкости можно слышать сигнал СНЧ-динамика.

Настройка визуального представления

Изменение цвета подсветки (только для моделей CDE-102Ri/CDE-103BT)

ILUM TYPE1 (начальная настройка) / TYPE2 / TYPE3 / TYPE4

Можно изменить цвет подсветки следующих четырех кнопок. SOURCE/, BAND/TA, , .

- TYPE1 : Цвет четырех кнопок синий, цвет остальных - красный.
- TYPE2 : Цвет четырех кнопок зеленый, цвет остальных - зеленый.
- TYPE3 : Цвет четырех кнопок желтый, цвет остальных - красный.
- TYPE4 : Цвет четырех кнопок красный, цвет остальных - красный.

Настройка прокрутки текста

SCR TYPE1 / SCR TYPE2 (начальная настройка)

Выберите один из двух методов прокрутки.

Выберите наиболее подходящий.

- SCR TYPE1: Символы прокручиваются справа налево по одному символу за раз.
- SCR TYPE2: Показ слов слева направо по одному символу за раз. После заполнения экрана он очищается, а остальные слова заголовка отображаются таким же образом.

Настройка прокрутки (TEXT SCR)

SCR AUTO / SCR MANU (начальная настройка)

Данный CD-плеер может прокручивать на экране имена диска и фрагментов, записанные на дисках CD-TEXT, а также текстовую информацию файлов MP3/WMA/AAC, имена папок и содержимое тегов.

- SCR AUTO: Текстовая информация о компакт-диске, текстовая информация о папках и имена файлов прокручиваются автоматически.
- SCR MANU: Текстовая информация прокручивается на экране при загрузке диска, смене фрагмента и т.д.

- Данное устройство прокручивает на экране названия из текстовой информации о компакт-диске, имена папок и файлов или содержимое тега.

Режим Демо

DEMO ON / DEMO OFF (начальная настройка)

В этом устройстве имеется функция демонстрационного режима.

- Чтобы выйти из демонстрационного режима, выберите настройку DEMO OFF.

MP3/WMA/AAC

Воспроизведение данных MP3 (PLAY MODE)

CD-DA (начальная настройка) / CDDA/MP3

Данное устройство способно воспроизводить данные звукового компакт-диска и данные MP3/WMA/AAC (записанные в формате Enhanced CD (CD Extra)). Однако в некоторых случаях при воспроизведении компакт-дисков расширенного формата возможны трудности. В таком случае можно выбрать воспроизведение только одного сеанса, содержащего данные звукового компакт-диска (CD-данные). Если диск содержит данные CD- и MP3/WMA/AAC, то воспроизведение начинается с CD-данных.

CD-DA: Могут воспроизводиться CD-данные из сеанса 1.

CDDA/MP3: Могут воспроизводиться CD-данные, файлы MP3/WMA/AAC в смешанном режиме и диски с несколькими сеансами записи.

- Выполните данную настройку, прежде чем вставлять диск. Если диск уже вставлен, сначала извлеките его.

Внешнее устройство

Включение и выключение режима Mute (INT MUTE)

MUTE ON / MUTE OFF (начальная настройка)

Если подключено устройство с функцией прерывания, то звук будет автоматически отключаться при приеме сигнала прерывания с этого устройства.

Подключение к внешнему усилителю (POWER IC)

POW ON (начальная настройка) / POW OFF

Если подключен внешний усилитель, то качество звука можно улучшить, отключив питание встроенного усилителя.

POW OFF: Используйте этот режим, когда линейный выход данного устройства используется для подключения к внешнему усилителю. При использовании этой настройки 'внутренний усилитель' главного блока отключается и не влияет на динамики.

CDE-102Ri/CDE-103BT/CDE-104BTi:

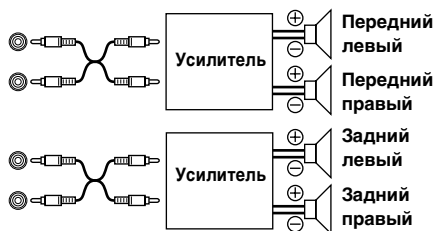

CDE-101R/CDE-101RM:



POW ON : Динамики подключены к встроенному усилителю.

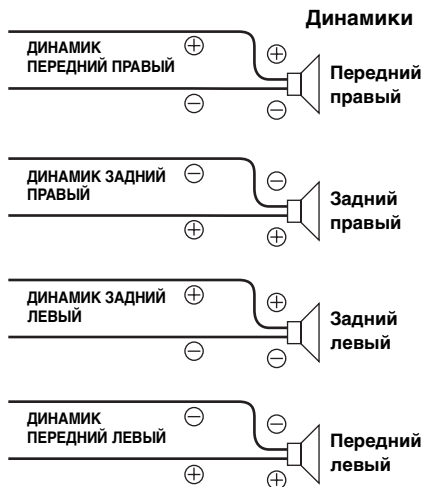

- Звук от системы не поступает, если выходной сигнал отключен (OFF).

Настройка режима AUX+ SETUP

AUX+ ON / AUX+ OFF (начальная настройка)

В разъем Full Speed данного устройства можно подключить внешнее устройство (например, портативный музыкальный проигрыватель). Для создания соединения AUX IN требуется преобразовательный кабель (КСЕ-237В) (приобретается дополнительно).

Портативное музыкальное устройство и iPhone/iPod невозможно одновременно подключить к разъему Full Speed.

AUX+ ON: Установите ON (вкл.), если подключено переносное устройство. Если нажать SOURCE/⏻ и выбрать AUX+, звуковой сигнал от переносного устройства подается на вход данного устройства.

AUX+ OFF: При подключении iPhone/iPod установите на OFF (выкл.).

Если для параметра AUX+ установлено значение ON, можно изменить отображаемое название AUX+.

Нажмите кнопку ►/||/ENT, если для параметра AUX+ установлено значение ON, выберите AUX+ NAME, повернув Вращающийся регулятор, а затем нажмите кнопку ►/||/ENT. После этого поверните Вращающийся регулятор, чтобы выбрать имя для AUX+.

Настройка режима AUX NAME (только для моделей CDE-102Ri/CDE-103BT/CDE-104BTi)

AUXILIARY *1 (начальная настройка) / TV / DVD / PORTABLE *2 / GAME

В режиме настройки SETUP можно изменить отображаемое AUX NAME.

*1 После завершения настройки на устройстве будет отображаться AUX.

*2 После завершения настройки на устройстве будет отображаться PMD.

BLUETOOTH (только для моделей CDE-103BT/CDE-104BTi)

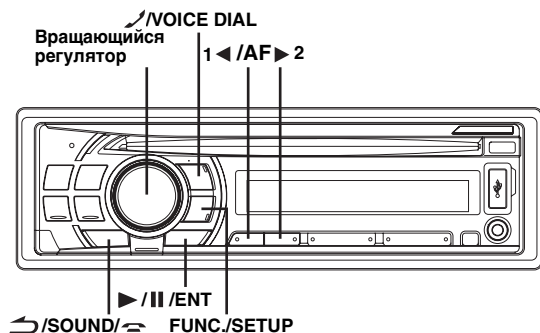

* Рисунок относится к модели CDE-104BTi.

Настройка перед использованием

Bluetooth

Bluetooth - это беспроводная технология, которая позволяет устанавливать связь между мобильным устройством или персональным компьютером на небольших расстояниях. С помощью этой технологии можно осуществить вызов по мобильному телефону с использованием функции "Свободные руки" или осуществить передачу данных между устройствами с поддержкой Bluetooth.

- Некоторые устройства с поддержкой Bluetooth не удастся подключить к данному устройству в зависимости от версии Bluetooth.
- Правильная работа данного устройства со всеми устройствами с поддержкой Bluetooth не гарантируется. Для получения информации об обращении с устройством с поддержкой Bluetooth обратитесь к своему дилеру ALPINE или посетите веб-сайт ALPINE.
- В некоторых условиях беспроводное соединение Bluetooth может быть неустойчивым.
- Прежде чем выполнить телефонный звонок или операции настройки обязательно остановите машину в безопасном месте.
- Функции могут отличаться в зависимости от подключенного устройства (устройств) с поддержкой Bluetooth. См. также руководство пользователя подключенного устройства (устройств).

Перед использованием функции телефона "Свободные руки"

Перед использованием функции телефона "Свободные руки"/аудио необходимо выполнить следующие настройки.

- 1 Обязательно установите для параметра "INT MUTE" значение OFF. См. функцию SETUP на стр. 18.**
 - Прежде чем совершить вызов по мобильному телефону, убедитесь в том, что для параметра INT MUTE установлено значение OFF. (Начальная настройка устройства - OFF)
- 2 Установите для параметра "BT IN" значение BT ADAPTER (стр. 19).**
 - Перед использованием телефона с функцией "Свободные руки" его необходимо согласовать с данным устройством. См. раздел "Настройка Bluetooth" (стр. 21-22).

Подключение устройства с поддержкой Bluetooth (согласование)

Подробную информацию об управлении с устройства с поддержкой Bluetooth см. в руководстве пользователя устройства с поддержкой Bluetooth.

- 1 Установите соединение Bluetooth с устройства с поддержкой Bluetooth.**
- 2 На подключенном устройстве отображается PIN-код ("0000").**
 - Значение PIN-кода "0000"
- 3 Введите PIN-код ("0000") на устройстве с поддержкой Bluetooth.**
- 4 При успешно подключении этого устройства к устройству с поддержкой Bluetooth, отобразится индикация "CONNECTED", а затем модуль вернется в обычный режим.**

- Регистрационный номер 5 является режимом гостя. Содержимое, зарегистрированное в режиме гостя, удаляется при повороте ключа зажигания из положения ACC в положение OFF. Если были зарегистрированы все 5 положений (включая режим гостя), шестое устройство зарегистрировать не удастся. Чтобы зарегистрировать другое устройство, сначала удалите одно из устройств из положения 1-5.
- Если устройство с поддержкой Bluetooth успешно подключено, то при следующем включении зажигания автомобиля аппарат автоматически установит соединение с устройством, подключенным раньше. Однако может произойти сбой соединения. Если произошел сбой при автоматическом соединении, попробуйте установить соединение с устройством вручную.
- Установите для параметра "Настройка режима поиска" (стр. 22) значение VISI M ON, чтобы данное устройство смогло распознать мобильный телефон. Информацию об операции ввода ключа доступа (пароля) мобильного телефона см. руководство пользователя мобильного телефона.

Настройка Bluetooth

Операция настройки Bluetooth

Действия 1 - 4 являются общими для различных функций Bluetooth. Подробную информацию см. в описании отдельной функции.

- Во время вызова не удастся выполнить операцию настройки Bluetooth.
- Задайте для параметра "BT IN" значение BT ADAPTER, а затем выполните операцию настройки Bluetooth.

- 1 Нажмите и удерживайте кнопку FUNC./SETUP не менее 2 секунд, чтобы включить режим SETUP.**
- 2 Повернув Вращающийся регулятор, выберите нужные пункты и нажмите ▶ /|| /ENT.**

BT IN ↔ PAIRED DEV* ↔ VISIBLE M* ↔ AUTO ANS*
↔ CLEAR DEV* ↔ SEV NAME* ↔ MIC INPUT* ↔
SPEAKER SL* ↔ FW VERSION* ↔ FW UPDATE*

* Если для параметра "BT IN" установлено значение BT ADAPTER, отображаются описанные выше пункты.

- 3 Измените настройки, поворачивая Вращающийся регулятор.**
- 4 Нажмите и удерживайте кнопку FUNC./SETUP не менее 2 секунд.**
Режим SETUP отменен.

Настройка устройства Bluetooth

Выберите одно из 5 подключенных устройств с поддержкой Bluetooth, которые были предварительно зарегистрированы (пятое зарегистрировано в режиме гостя*).

Настройка: PAIRED DEV

Повернув Вращающийся регулятор, выберите нужное устройство с поддержкой Bluetooth (подключение которого требуется изменить) и нажмите ►/||/ENT.

- Если подключение было успешно изменено, в течение 2 секунд будет отображаться “CONNECTED” и загорится индикатор , а затем отобразится экран SETUP.
- В случае ввода неправильного пароля или ошибки соединения отобразится “FAILED”.
- Если требуется подключить другое устройство с поддержкой Bluetooth, подключите его после отключения текущего устройства с поддержкой Bluetooth. Значение PIN-кода “0000”.

* Режим гостя: используйте этот режим для временного согласования. Регистрация (в режиме гостя) отменяется после поворота ключа зажигания из положения ACC в положение OFF.

Настройка режима поиска

Можно задать, будет ли данное устройство распознаваться с устройства с поддержкой Bluetooth или нет. При обычных условиях установите значение VISI M ON.

Настройка: VISIBLE M

- VISI M ON: Данное устройство будет распознаваться с устройства с поддержкой Bluetooth.
- VISI M OFF: Данное устройство не будет распознаваться с устройства с поддержкой Bluetooth.

- В зависимости от настроек мобильного телефона, возможно, потребуется пароль. Информацию о вводе пароля мобильного телефона см. в руководстве пользователя мобильного телефона.

Настройка автоматического приема вызова (Автоответ)

Можно включить или выключить автоматический прием вызова.

Настройка: AUTO ANS

- AT ANS ON: В случае поступления входящего вызова он будет принят автоматически.
- AT ANS OFF: Чтобы принять входящий вызов, нажмите кнопку .

- Настройка приема вызова мобильного телефона имеет приоритет, независимо от выбора значения ON или OFF на данном устройстве.

Удаление устройства Bluetooth из списка

Можно удалить информацию о ранее подключенных устройствах с поддержкой Bluetooth.

Настройка: CLEAR DEV

- 1 Повернув Вращающийся регулятор, выберите устройства с поддержкой Bluetooth для удаления и нажмите кнопку ►/||/ENT.
- 2 Повернув Вращающийся регулятор, выберите CLEAR YES для подтверждения удаления и нажмите кнопку ►/||/ENT.

- Если выбрать CLEAR NO, удаления не произойдет.

Отображение названия поставщика услуг телефонной связи

Настройка : SEV NAME

Отобразится название поставщика услуг подключенного устройства с поддержкой Bluetooth. Если устройство с поддержкой Bluetooth не подключено, отобразится индикация “ID UNSENT”.

- Названия некоторых поставщиков услуг телефонной связи отобразить не удастся в связи с особенностями типа услуг.

Настройка громкости входа микрофона

Уровень громкости входа можно увеличить или уменьшить.

Настройка: MIC INPUT

Поверните Вращающийся регулятор, чтобы выбрать нужное значение уровня громкости (0–7).

- Эту настройку не удастся выполнить при выполнении телефонного вызова. Выполните ее перед выполнением вызова.

Выбор динамика для вывода сигнала

Для вывода сигнала с телефона можно выбрать подключенный в машине динамик.

Настройка: SPEAKER SL

- ALL: Звук будет выводиться через все динамики машины.
- F-L: Звук будет выводиться только через передний левый динамик.
- F-R: Звук будет выводиться только через передний правый динамик.
- F-LR: Звук будет выводиться через передний правый и левый динамики.

- Эту настройку не удастся выполнить при выполнении телефонного вызова. Выполните ее перед выполнением вызова.

Отображение версии микропрограммного обеспечения

Настройка: FW VERSION

Отображение версии текущего микропрограммного обеспечения.

Обновление микропрограммного обеспечения

Настройка: FW UPDATE

С этой настройкой может быть активирована функция обновления микропрограммного обеспечения Bluetooth, однако для этого, возможно, потребуются другие устройства и программное обеспечение. Для получения подробной информации посетите веб-сайт ALPINE.

Функция телефона “Свободные руки”

О функции телефона “Свободные руки”

Вызов по телефону с использованием функции “Свободные руки” можно осуществить при использовании с данным устройством мобильного телефона с поддержкой профилей HSP (профиль наушников) и HFP (профиль гарнитуры).

- Не выполняйте вызовы с использованием функции “Свободные руки” в случае интенсивного дорожного движения или при движении по извилистым улицам.
- При выполнении вызова закройте окна, чтобы снизить фоновый шум.
- Если оба абонента используют устройства с функцией “Свободные руки” или вызов осуществляется в шумных условиях, будет трудно расслышать голос собеседника.
- В зависимости от состояния телефонной линии или используемых мобильных устройств голоса могут звучать неестественно.
- При использовании микрофона говорите непосредственно в микрофон, чтобы обеспечить максимально высокое качество звучания
- Определенные функции мобильного телефона зависят от характеристик и параметров сети конкретного поставщика услуг. Кроме того, некоторые функции могут быть не активированы поставщиком услуг и/или функциональность может быть ограничена настройками сети поставщика.

По вопросам доступности определенных функций и функциональности всегда обращайтесь к своему поставщику услуг.

Информация о всех функциях, функциональности и других технических характеристиках изделия, а также информация, содержащаяся в руководстве пользователя, основана на самых последних данных и считается достоверной на момент печати.

Компания Apple оставляет за собой право на внесение изменений в любую информацию или технические характеристики без предварительного уведомления или каких-либо обязательств.

Прием вызова

Входящие звонки сопровождаются звуком входящего вызова и отображением сообщения PHONE.

Нажмите .

Вызов будет принят.

- Если для функции “Настройка автоматического приема вызова (Автоответ)” (стр. 22) установлено значение AT ANS ON, вызов можно принять автоматически.
- Во время вызова звук от источника на устройстве будет отключен. После завершения вызова воспроизведение возобновится.

Окончание вызова

Нажмите и удерживайте  не менее 2 секунд.

Вызов будет завершен.

- Во время приема можно завершить вызов, нажав и удерживая  не менее 2 секунд.

Функция повторного набора

Последний набранный номер можно набрать повторно.

После завершения вызова будет отображаться “-----”, нажмите кнопку  в течение 5 секунд.

Телефон выполнит повторный набор номера.

- В случае звонка с неизвестного номера функцию повторного набора для осуществления обратного вызова использовать не удастся.

Осуществление вызова

В журнал вызовов записываются последние набранные/принятые/пропущенные номера. Существует несколько способов осуществления вызова на основе функции “Осуществление вызова”. Действия 1 – 5 являются общими для различных способов осуществления этих вызовов. Подробную информацию см. в отдельных категориях осуществления вызовов.

1 Нажмите .

Отобразится список способов выполнения исходящих вызовов.

2 Поверните Вращающийся регулятор, чтобы выбрать режим исходящего вызова.

Настройки: : DIALED / RECEIVED / MISSED / PHONE BOOK
DIALED : Журнал набранных номеров
RECEIVED : Журнал принятых вызовов
MISSED : Журнал пропущенных входящих вызовов
PHONE BOOK : Телефонная книга

3 Нажмите кнопку  /  / ENT.

Активируется режим выполнения исходящего вызова и отображается список режима.

- Для отображения списка может потребоваться некоторое время, кроме того, сразу после подключения список может не соответствовать последним данным.







4 Повернув Вращающийся регулятор, выберите имя или телефонный номер из списка.

- Названия PHONE BOOK перечислены в алфавитном порядке и сгруппированы по буквам. К следующей букве можно перейти, нажав **I**  / AF или **2**.

Например, нажмите **2**, чтобы перейти от раздела, начинающегося с буквы “А”, к разделу, начинающемуся с буквы “В”.

5 Нажмите кнопку  /  / ENT.

Будет набран указанный номер.

Если в телефонной книге на одно имя зарегистрировано несколько номеров, выберите имя, нажмите кнопку  /  / ENT, а затем повернув Вращающийся регулятор, выберите нужный номер и нажмите кнопку  /  / ENT. Будет набран указанный номер. После выбора имени нажмите и удерживайте кнопку  /  / ENT не менее 2 секунд. Будет набран номер по умолчанию для указанного имени.

- * Если название не удастся распознать, то будет отображаться номер по умолчанию.

- Отображаются имена, зарегистрированные в телефонной книге. Если имя не зарегистрировано, отображается номер. Если отобразить имя и номер не удастся, будет отображено “ID UNSENT”.
- Если вызов выполняется непосредственно с согласованного с устройством мобильного телефона, номер телефона не отображается. В этом случае повторно набрать номер с помощью устройства не удастся.

Повторный набор номера из журнала исходящих вызовов

Набранные телефонные номера хранятся в журнале исходящих вызовов. Можно найти номер в журнале исходящих вызовов и выполнить его повторный набор.

Настройка: DIALED

Набор номера из журнала входящих вызовов

Телефонные номера принятых вызовов хранятся в списке принятых вызовов. Можно найти эти номера в данном списке и набрать их.

Настройка: RECEIVED

Набор номера из журнала пропущенных входящих вызовов

Телефонные номера пропущенных вызовов хранятся в списке пропущенных вызовов. Можно найти эти номера в данном списке и набрать их.

Настройка: MISSED

Набор номера из телефонной книги

С мобильного телефона можно загрузить до 1000 телефонных номеров. Выберите имя из списка телефонной книги и выполните вызов.

Настройка: PHONE BOOK

- Если через телефонную книгу не удастся найти имя, отобразится индикация “-----”.
- Порядок отображения списка зависит от особенностей мобильного телефона.
- Если во время подключения мобильного телефона к устройству в журнал вызовов или телефонную книгу были добавлены новые записи (или удалены), отображенный на устройстве список, возможно, не будет отображать последние изменения. Если список не был обновлен, правильно осуществить вызов не удастся.

Голосовой набор номера

Можно набрать номер, произнеся его.

1 Нажмите и удерживайте кнопку **VOICE DIAL** не менее 2 секунд.

Активируется режим разговора и отобразится “SPEAK”.

2 Произнесите в микрофон нужный телефонный номер и имя.

- Эту операцию можно выполнить только в том случае, если подключен мобильный телефон с поддержкой функции голосового набора номера. Если мобильный телефон не поддерживает эту функцию, в течение 2 секунд будет отображаться “NO SUPPORT”.
- Работа функции голосового вызова зависит от уровня распознавания мобильного телефона и места расположения микрофона. Помните, где расположен микрофон.
- Выполнение операции голосового набора номера зависит от особенностей данной функции конкретного мобильного телефона. Подробную информацию см. в руководстве пользователя мобильного телефона.
- Если названное имя не обнаружено, в течение 2 секунд будет отображаться “NO CALL”.
- При выполнении вызова с помощью голосового набора отобразить номер телефона или имя не удастся.

Настройка громкости во время приема вызова

Во время вызова можно настроить уровень громкости.

Отрегулируйте громкость, поворачивая Вращающийся регулятор.

- Возможно, потребуется увеличить громкость выше обычного уровня при воспроизведении аудио. Однако значительное увеличение громкости может привести к возникновению обратной связи. Если возникновение обратной связи связано с увеличением громкости, уменьшите громкость настолько, чтобы обратная связь пропала. Увеличение расстояния от микрофона до главных динамиков машины (например, установка микрофона на солнцезащитный козырек) также может ослабить обратную связь при высокой громкости.

Операция переключения вызовов

Эта функция позволяет начать передачу аудио с мобильного телефона на динамики машины при выполнении вызова.

Во время вызова нажмите и удерживайте кнопку **ENT не менее 2 секунд, чтобы переключить вызов между этим устройством и мобильным телефоном.**

- На некоторых мобильных телефонах эту операцию, возможно, выполнить не удастся.

USB-накопитель (приобретается дополнительно)

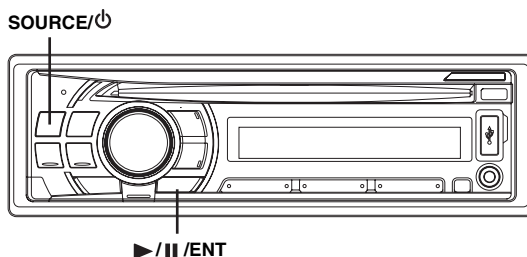

* Рисунок относится к модели CDE-104BTi.

Управление USB-накопителем (приобретается дополнительно)

К данному устройству можно подключить устройство памяти USB. При подключении памяти USB воспроизведение файлов контролируется с этого устройства.

- Индикаторы управления USB-накопителем работают только если такие устройства подключены.

Воспроизведение файлов MP3/ WMA/AAC с USB-накопителя (приобретается дополнительно)

Это устройство позволяет воспроизводить файлы MP3/WMA/AAC с подключенного USB-накопителя.

В представленной ниже таблице указаны типы файлов, содержащихся на USB-накопителе, которые могут быть воспроизведены на устройстве.

	MP3	WMA	AAC
CDE-101R	○		
CDE-101RM	○		
CDE-102Pi	○	○	○
CDE-103BT	○	○	○
CDE-104BTi	○	○	○

1 Нажмите SOURCE/⏻, чтобы переключиться в режим USB AUDIO.

Режим меняется при каждом нажатии данной кнопки.

TUNER → DISC → USB AUDIO → iPod^{*1}/AUX+^{*2}
→ BT AUDIO^{*3} → AUX^{*4} → TUNER

- ^{*1} Только при подключении iPhone/iPod и установке AUX+ SETUP на OFF (выкл.), см. раздел “Настройка режима AUX+ SETUP” (стр. 20)
- ^{*2} Отображается, если включен режим AUX+ SETUP (установлено значение ON). См. раздел “Настройка режима AUX+ SETUP” (стр. 20).
- ^{*3} Только для моделей CDE-101R/CDE-101RM/CDE-102Ri и для параметра BT IN установлено значение BT ADAPTER. См. раздел “Настройка Bluetooth” (стр. 19)
- ^{*4} См. раздел “Использование входного разъема AUX (только для моделей CDE-102Ri/CDE-103BT/CDE-104BTi)” (стр. 18).

2 Чтобы приостановить воспроизведение, нажмите ►/||/ENT.

Чтобы возобновить воспроизведение, нажмите кнопку ►/||/ENT еще раз.

- Корневая папка отображается как “ROOT” в режиме поиска по имени папки (Folder Name Search).
- При выполнении поиска в режиме USB будет остановлена любая воспроизводимая композиция.
- При воспроизведении файлов с USB-накопителя управление осуществляется также, как и при воспроизведении файлов MP3/WMA/AAC с компакт-дисков. Дополнительная информация приведена в разделе “CD/MP3/WMA/AAC” на стр. 11 - 15.
- Перед отключением USB-устройства переключитесь на другой источник или поставьте на паузу.
- При воспроизведении файла, записанного с переменной скоростью передачи битов (VBR), может отображаться неправильное время воспроизведения.

- Не допускайте перекосов USB-накопителя при его извлечении из разъема.
- Если от динамиков не поступает звуковой сигнал или если USB-накопитель не обнаружен системой, извлеките его и вставьте повторно.
- Прокладывайте USB-кабель отдельно от других кабелей.
- После извлечения USB-накопителя закройте крышку терминала USB во избежание попадания внутрь пыли или посторонних объектов, что может привести к неисправности.

О файлах MP3/WMA/AAC, содержащихся в USB-накопителе

Воспроизведение данных MP3/WMA/AAC

Сначала выполняется подготовка, а затем сохранение файлов MP3/WMA/AAC на USB-накопителе. Это устройство может распознавать на USB-накопителе не менее 100 папок и 100 файлов в папке. Воспроизведение может оказаться невозможным, если содержимое USB-накопителя не соответствует описанным выше ограничениям. Не допускайте, чтобы время воспроизведения файла превысило 1 час.

Поддерживаемые носители

Это устройство может воспроизводить данные с USB-носителей.

Поддерживаемые файловые системы

Это устройство поддерживает файловые системы FAT 12/16/32 для USB-накопителей.

Подключение USB-накопителя (приобретается дополнительно)

Подключите USB-накопитель

- 1 Откройте крышку терминала USB.
- 2 Вставьте USB-накопитель в терминал USB напрямую или через кабель USB.

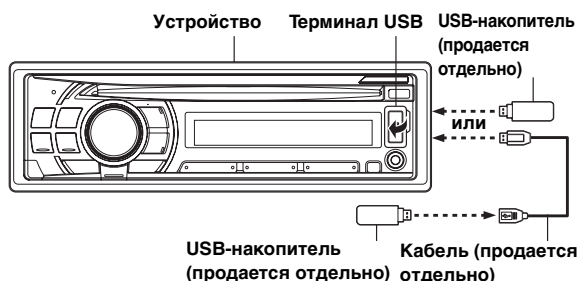

Удалите USB-накопитель

- 1 Осторожно извлеките USB-накопитель из кабеля USB или терминала USB.
 - 2 Закройте крышку терминала USB.
- Выберите другой источник музыкальных композиций (не USB-накопитель) и извлеките USB-накопитель из разъема. При извлечении USB-накопителя из разъема в режиме USB-источника может нарушиться целостность данных.

iPhone/iPod (приобретается дополнительно)

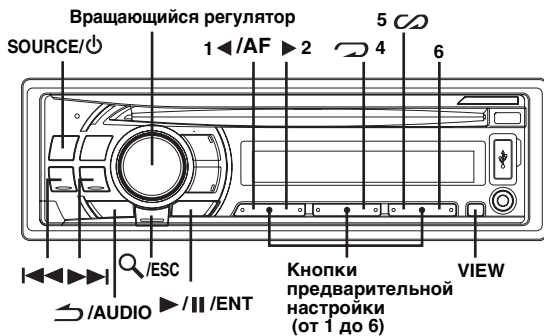

* Рисунок относится к модели CDE-104BTi.

К данному устройству можно подключить устройство iPhone/iPod с помощью соединительного кабеля ALPINE FULL SPEED™ (KCE-433iV) (продается отдельно для моделей CDE-101R/CDE-101RM/CDE-103BT). Если устройство подключено с помощью такого кабеля, то функции управления iPod не работают.

- Установите настройку AUX+ SETUP в состояние OFF, если подключено устройство iPhone/iPod (см. “Настройка режима AUX+ SETUP” на стр. 20).
- При одновременном подключении интерфейсного модуля Bluetooth INTERFACE (KCE-400BT) и iPhone/iPod обязательно отсоедините устройство iPhone/iPod от интерфейсного модуля Bluetooth INTERFACE (KCE-400BT) во время переключения ACC в положение OFF (Только CDE-101R/CDE-101RM/CDE-102Ri)
- При подключении iPhone к этому устройству его можно использовать в качестве iPod. Если iPhone используется в качестве телефона с функцией “Свободные руки”, используйте устройство (только CDE-103BT/CDE-104BTi), оснащенное функцией Bluetooth, или используйте интерфейсный модуль Bluetooth INTERFACE (KCE-400BT) (приобретается дополнительно) (только модели CDE-101R/CDE-101RM/CDE-102Ri).
- При подключении к устройству можно также использовать функции Интернет и телефона iTouch или iPhone и пр. Однако при использовании этих функций воспроизведение композиций прерывается или устанавливается на паузу, при этом во избежание неисправностей пользоваться устройством не рекомендуется.
- Не оставляйте iPhone/iPod в автомобиле, иначе это может привести к повреждению, так как механизм устройства очень чувствителен к воздействию высоких температур и влажности.

Устройства iPhones/iPods, которые можно использовать с данным устройством

- Данное устройство можно использовать только с четвертым и последующими поколениями устройств iPod, iPhone 3G, iPhone, iPod classic, iPod touch или первым, вторым или третьим поколением iPod nano. Тем не менее, устройства iPod Shuffle использовать не удастся.
- Устройства iPod с органами управления типа контактного колеса (touch wheel) или колеса прокрутки (scroll wheel) без док-разъема (dock connector) нельзя подключить к данному устройству.
- Ниже перечислены версии iPhones/iPods, с которыми может использоваться данное устройство.
iPhone 3G (версия 2.0)
iPhone (версия 1.1.4)
iPod touch (версия 1.0.4)
iPod classic (версия 1.1.1)
iPod nano (3-е поколение) (версия 1.1)
iPod nano (2-е поколение) (версия 1.1.3)
iPod с функциями видео (версия 1.2.3)
iPod nano (1-е поколение) (версия 1.3.1)
- Чтобы точно определить модель устройства iPod, см. документ Apple “Identifying iPod models” на веб-странице <http://support.apple.com/kb/HT1353>
- Данное устройство не поддерживает функцию воспроизведения видео устройства iPhone/iPod, даже если используется кабель для воспроизведения видео.
- Если устройство используется с iTunes версий, более ранних чем 7.6, то корректная работа не гарантируется.

Воспроизведение

1 Нажмите SOURCE/⏻, чтобы переключиться в режим iPod.

Режим меняется при каждом нажатии данной кнопки.

TUNER → DISC → USB AUDIO → iPod*¹/AUX*²
→ BT AUDIO*³ → AUX*⁴ → TUNER

- *¹ Только при подключении iPhone/iPod и установке AUX+ SETUP на OFF (выкл.), см. раздел “Настройка режима AUX+ SETUP” (стр. 20)
- *² Отображается, если включен режим AUX+ SETUP (установлено значение ON). См. раздел “Настройка режима AUX+ SETUP” (стр. 20).
- *³ Только для моделей CDE-101R/CDE-101RM/CDE-102Ri и для параметра BT IN установлено значение BT ADAPTER. См. раздел “Настройка Bluetooth” (стр. 19)
- *⁴ См. раздел “Использование входного разъема AUX (только для моделей CDE-102Ri/CDE-103BT/CDE-104BTi)” (стр. 18).

2 Нажмите кнопку <<< или >>>, чтобы выбрать нужную композицию.

Возврат к началу текущей композиции:

Нажмите <<<.

Перемотка назад от текущей композиции:

Нажмите и удерживайте <<<.

Переход к началу следующей композиции:

Нажмите >>>.

Перемотка вперед от текущей композиции:

Нажмите и удерживайте >>>.

3 Чтобы приостановить воспроизведение, нажмите кнопку >||/ENT.

Чтобы возобновить воспроизведение, нажмите кнопку >||/ENT еще раз.

- Воспроизведение композиции на устройстве iPhone/iPod, подключенном к данному устройству, продолжится с места, где она была приостановлена после отсоединения.
- При прослушивании эпизода из выбранного подкастинга или аудиокниги можно переключиться на другой эпизод нажатием 1 < /AF или > 2.
- В эпизоде может быть несколько фрагментов. Можно выбрать другой фрагмент нажатием <<< или >>>.

Поиск нужной композиции

Устройство iPhone/iPod может содержать сотни композиций. За счет использования информации о файлах в тегах и организации композиций по спискам воспроизведения функции поиска данного устройства облегчают поиск нужной композиции.

Каждая музыкальная категория имеет свою собственную иерархию. Используйте режим поиска Список воспроизведения/Исполнитель/Альбом/Композиция/Podcast/Жанр/Композитор/Аудиокнига, чтобы сузить поиск с помощью представленной ниже таблицы.

Иерархия 1	Иерархия 2	Иерархия 3	Иерархия 4
Список воспроизведения (PLAYLIST)	Композиция	—	—
Исполнитель (ARTIST)*	Альбом*	Композиция	—
Альбом (ALBUM)*	Композиция	—	—
Композиция (SONG)	—	—	—
PODCAST	Эпизод	—	—
Жанр (GENRE)*	Исполнитель*	Альбом*	Композиция
Композитор (COMPOSER)*	Альбом*	Композиция	—
Аудиокнига (AUDIOBOOK)	—	—	—

Например, поиск по имени исполнителя.

В следующем примере объясняется, как выполняется поиск по имени исполнителя (ARTIST). Для этой же операции можно использовать другой режим поиска, но без смены иерархии.

- 1 Нажмите кнопку /ESC, чтобы активировать режим выбора вида поиска. Загорится индикатор “”.
- 2 Повернув Вращающийся регулятор, выберите режим поиска ARTIST и нажмите кнопку /|| /ENT. PLAYLIST ↔ ARTIST ↔ ALBUM ↔ SONG ↔ PODCAST ↔ GENRE ↔ COMPOSER ↔ AUDIOBOOK ↔ PLAYLIST
- 3 Повернув Вращающийся регулятор, выберите нужного исполнителя, а затем нажмите кнопку /|| /ENT.
- 4 Повернув Вращающийся регулятор, выберите нужный альбом нажмите кнопку /|| /ENT.
- 5 Повернув Вращающийся регулятор, выберите нужную композицию, а затем нажмите кнопку /|| /ENT.

- Если нажать и удерживать кнопку /|| /ENT не менее 2 секунд в любой иерархии (кроме ПЕСНЯ и АУДИОКНИГА), начнется воспроизведение всех композиций из выбранной иерархии.
- Выберите [ALL] в режиме поиска по маске “*”, а затем нажмите и удерживайте кнопку /|| /ENT не менее 2 секунд, чтобы начать воспроизведение всех композиций устройства iPhone/iPod или выбранного режима поиска.
- Если в данном режиме поиска нажать и удерживать /ESC не менее 2 секунд, или если в течение 10 секунд не было выполнено ни одной операции, то выполняется выход из данного режима поиска.
- Если в данном режиме поиска нажать кнопку /SOUND, то выполнится возврат к предыдущему режиму.
- При выполнении поиска в режиме воспроизведения M.I.X. режим M.I.X. отключается.
- На экране отображается сообщение “NO SONG”; если в выбранном списке воспроизведения в режиме поиска PLAYLIST не найдена ни одна композиция.
- На экране отображается “NO PODCAST”; если в устройстве iPhone/iPod в режиме поиска PODCAST не обнаружены данные подкастинга.
- На экране отображается “NO AUDIOBOOK”, если в устройстве iPhone/iPod в режиме поиска AUDIOBOOK не обнаружены аудиокниги.
- Если в режиме поиска PLAYLIST выбрать элемент “iPod name”, сохраненный в устройстве iPhone/iPod, и нажать кнопку /|| /ENT, то можно выполнять поиск по всем композициям на данном устройстве iPhone/iPod. Кроме того, если нажать и удерживать кнопку /|| /ENT не менее 2 секунд, начнется воспроизведение всех композиций из данного устройства iPhone/iPod.
- Поддержка поиска PODCAST зависит от устройства iPhone/iPod.
- Если в данном режиме поиска нажата одна из **кнопок предварительной настройки (от 1 до 6)**, поиск можно ускорить, перейдя в указанное место. Подробную информацию см. в разделе “Функция прямого поиска” на стр. 27.

Быстрый поиск

Можно выполнять поиск выбранной композиции из общего списка композиций на устройстве iPhone/iPod без указания альбома, исполнителя и т.п.

- 1 Нажмите и удерживайте кнопку /ESC не менее 2 секунд, чтобы активировать режим быстрого поиска (Quick Search). Загорится индикатор “”.
- 2 Поверните Вращающийся регулятор, чтобы выбрать нужную композицию. Начнется воспроизведение выбранной композиции.
 - Чтобы отменить, нажмите и удерживайте /ESC не менее 2 секунд в режиме поиска. Кроме того, режим поиска будет отключен, если в течение 10 секунд не было выполнено ни одной операции.
 - Если в устройстве iPhone/iPod записано много композиций, то поиск займет больше времени.
 - Если в данном режиме поиска нажата одна из **кнопок предварительной настройки (от 1 до 6)**, поиск можно ускорить, перейдя в указанное место. Подробную информацию см. в разделе “Функция прямого поиска” на стр. 27.
 - Эта функция неактивна в режиме повторного воспроизведения ().

Функция прямого поиска

Функция прямого поиска может использоваться для более эффективного поиска альбомов, композиций и т.д. В режиме. Список PLAYLIST/ARTIST/ALBUM/SONG/PODCAST/GENRE/COMPOSER/AUDIOBOOK можно быстро обнаружить любую композицию.

В данном режиме поиска нажмите любую из кнопок предварительной настройки (от 1 до 6), чтобы быстро перескочить указанный процент списка композиций.

Пример поиска композиции:

Пусть в устройстве iPhone/iPod имеется 100 композиций, которые разделены на 6 групп по процентному отношению (см. ниже). Эти группы ассоциированы с кнопками предварительной настройки (от 1 до 6).

Пример 1:

Предположим, искомая композиция расположена примерно в середине (50%) библиотеки: нажмите кнопку 4, чтобы перескочить к 50-ой композиции, а затем поверните Вращающийся регулятор, чтобы найти нужную композицию.

Пример 2:

Предположим, искомая композиция расположена примерно в конце (83%) библиотеки: нажмите кнопку 6, чтобы перескочить к 83-ой композиции, а затем поверните Вращающийся регулятор, чтобы найти нужную композицию.

		Все 100 композиций (100%)					
		0%	17%	33%	50%	67%	83%
Кнопки предварительной настройки		1	2	3	4	5	6
	Композиции	1-я композиция	17-ая композиция	33-ая композиция	50-ая композиция	67-ая композиция	83-ая композиция

Выбор режима Список воспроизведения/Исполнитель/Альбом/Жанр/Композитор

Режим Список воспроизведения/Исполнитель/Альбом/Жанр/Композитор можно легко изменить.

Например, при прослушивании композиции из выбранного альбома, можно выбрать другой альбом.

Нажмите кнопку 1 /AF или 2 для выбора режима Список воспроизведения/Исполнитель/Альбом/Жанр/Композитор.

- Если для выбора композиции использовался данный режим, то эта функция неактивна.
- Если альбом был выбран в режиме поиска по исполнителю, то можно выполнить поиск альбомов данного исполнителя.
- Эта функция неактивна при воспроизведении в случайном порядке ().

Воспроизведение в случайном порядке Shuffle (M.I.X.)

Функция Shuffle в iPhone/iPod отображается на экране устройства как .

Случайный порядок альбомов:





Композиции каждого альбома воспроизводятся в обычном порядке. После завершения проигрывания всех композиций данного альбома, следующий альбом выбирается случайным образом. Это продолжается, пока не будут проиграны все альбомы.

Случайный порядок композиций:

В данном случае выполняется воспроизведение в случайном порядке композиций из выбранной категории (список воспроизведения, альбом и т.п.). Любая композиция из данной категории проигрывается только один раз, пока не будут проиграны все композиции.

1 Нажмите 5 .

Композиции проигрываются в случайном порядке.

  →  → (Выкл.) →  
(Случайный (Случайный
порядок альбомов) порядок
композиций)

2 Чтобы отменить режим воспроизведения M.I.X., выберите (off), согласно представленной выше процедуре.



- Если композиция выбрана в режиме поиска по альбомам до перехода в режим воспроизведения M.I.X., композиции не будут воспроизводиться в случайном порядке, даже если будет выбран случайный порядок воспроизведения альбомов.

В случайном порядке ВСЕ:

В этом случае все композиции из данного устройства iPhone/iPod воспроизводятся в случайном порядке. Ни одна композиция не воспроизводится повторно до тех пор, пока не будут проиграны все композиции.

1 Нажмите 6.

Композиции проигрываются в случайном порядке.

 → (Выкл.) → 
(В случайном порядке ВСЕ)

2 Чтобы отменить режим воспроизведения M.I.X., выберите (off), согласно представленной выше процедуре.

- После выбора опции Shuffle ALL отменяется воспроизведение композиций, выбранных в данном режиме поиска.

Многократное воспроизведение



Для данного устройства iPhone/iPod можно выбрать только повтор воспроизведения только одной композиции.

Повторное воспроизведение одной композиции:



Постоянно повторяется воспроизведение одной композиции.

1 Нажмите .

Данная композиция будет постоянно воспроизводиться.

 → (Выкл.) → 
(Повторное воспроизведение одной композиции)

2 Чтобы отменить режим многократного воспроизведения, выберите (off), согласно представленной выше процедуре.

- В режиме многократного воспроизведения нельзя выбрать другие композиции, нажимая кнопки   или .

Отображение текста

На экран можно вывести информацию из тега о той или иной композиции, записанной в устройстве iPhone/iPod.

Нажмите VIEW.

При каждом нажатии содержимое экрана меняется.

- Если для режима TEXT SCR выбрано значение SCR MANU, нажмите и удерживайте нажатой кнопку VIEW не менее 2 секунд - текущий текст прокрутится на один кадр.

НОМЕР ДОРОЖКИ/ПРОШЕДШЕЕ ВРЕМЯ →
ИМЯ ИСПОЛНИТЕЛЯ* → НАЗВАНИЕ АЛЬБОМА* →
ЗАГОЛОВОК ПЕСНИ* →
НОМЕР ДОРОЖКИ/ПРОШЕДШЕЕ ВРЕМЯ

* Информация из TAG

Если тег не содержит данных, на экране отображается "ARTIST"/"ALBUM"/"SONG".

- Могут отображаться только буквенно-цифровые знаки (ASCII).
- Если в имени исполнителя, названии альбома или композиции, записанном в устройстве iPod, содержится слишком много символов, могут возникнуть трудности при воспроизведении композиций после подключения к данному адаптеру. Поэтому рекомендуется использовать не более 250 символов. Главный блок не поддерживает более 64 символов (64 байта).
- Некоторые символы могут отображаться неправильно.
- Если текстовая информация несовместима с данным устройством, на экране отображается "NO SUPPORT".

Информация

При возникновении трудностей

При обнаружении проблемы, выключите, а затем включите питание. Если устройство все равно работает неправильно, просмотрите элементы следующего контрольного списка. Данное руководство поможет справиться с проблемой в случае неисправности устройства. В противном случае проверьте правильное подключение остальных элементов системы или проконсультируйтесь у своего авторизованного дилера Alpine.

Основные функции

Не функционирует или не работает экран.

- Выключено зажигание автомобиля.
 - Если подключение выполнено по инструкции, устройство не должно работать при выключенном зажигании.
- Неправильно подключен вывод питания (красный) или вывод батареи (желтый).
 - Проверьте выводы питания и батареи.
- Сгорел предохранитель.
 - Проверьте предохранитель устройства, при необходимости замените его.
- Сбой внутреннего микрокомпьютера из-за помех и т.д.
 - Нажмите переключатель RESET с помощью шариковой ручки или другого заостренного предмета.

Радио

Не принимает сигналы радиостанций.

- Нет антенны или разрыв в кабеле.
 - Убедитесь в правильном подключении антенны; при необходимости замените антенну или кабель.

Не удается настроить станции в режиме поиска.

- Приемник находится в зоне слабого сигнала.
 - Убедитесь в том, что тюнер находится в режиме DX.
- Если вы находитесь в области первичного сигнала, возможно, антенна не заземлена или подключена неправильно.
 - Проверьте соединения антенны. Убедитесь в правильном заземлении антенны в месте ее установки.
- Возможно, антенна имеет неверную длину.
 - Убедитесь в том, что антенна полностью развернута. Если антенна сломана, замените ее новой.

Высокий уровень шума радиотрансляции.

- Антенна имеет неверную длину.
 - Полностью разверните антенну. Замените антенну, если она сломана.
- Антенна плохо заземлена.
 - Убедитесь в правильном заземлении антенны в месте ее установки.

Компакт-диск

CD-плеер не работает.

- Температура компакт-диска выходит за диапазон рабочих температур +50°C.
 - Дайте остыть внутренним деталям (или корпусу) автомобиля.

При воспроизведении компакт-диска заметно дрожание звука.

- Конденсация влаги в модуле воспроизведения компакт-дисков.
 - Подождите достаточно долго (около часа), чтобы дать конденсату испариться.

Не удается вставить компакт-диск.

- Компакт-диск уже вставлен в CD-плеер.
 - Извлеките компакт-диск и удалите его.
- Компакт-диск вставлен неправильно.
 - Убедитесь в том, что компакт-диск вставлен в соответствии с инструкциями из раздела “Эксплуатация CD-плеера”.

Невозможно выполнить перемотку компакт-диска вперед или назад.

- Компакт-диск поврежден.
 - Извлеките и забракуйте компакт-диск. Использование поврежденных дисков может повредить механизмы устройства.

При воспроизведении компакт-диска происходят перескоки из-за вибрации.

- Неправильно установлено устройство.
 - Надежно установите устройство заново.
- Очень грязный компакт-диск.
 - Очистите диск.
- На диске имеются царапины.
 - Возьмите другой диск.
- Загрязнились приемные линзы.
 - Не используйте продаваемый в рознице диск для чистки линз. Обратитесь за консультацией к ближайшему дилеру Alpine.

При воспроизведении компакт-диска происходят перескоки без вибрации.

- Грязный или поцарапанный диск.
 - Почистите диск; поврежденный диск следует заменить.

Отображаются неверные показания (только для встроенного CD-плеера).

- Механическая ошибка
 - Нажмите ▲. После исчезновения индикатора об ошибке снова вставьте диск. Если это не помогло устранить проблему, проконсультируйтесь у своего ближайшего дилера Alpine.

Невозможно воспроизведение дисков CD-R/CD-RW.

- Закройте незавершенный сеанс (завершение).
 - Выполните завершение сеанса и повторите попытку воспроизведения.

MP3/WMA/AAC

Файлы MP3, WMA или AAC не воспроизводятся.

- Ошибка записи. Несовместимый формат файлов MP3/WMA/AAC.
 - Убедитесь в том, что файл MP3/WMA/AAC записан в поддерживаемом формате. Просмотрите раздел “О форматах MP3/WMA/AAC” (стр. 14-15), а затем перезапишите диск в формате, который поддерживается данным устройством.

Звук

От динамиков не идет выходной звуковой сигнал.

- От внутреннего усилителя устройства не поступает выходной сигнал.
 - Параметр POWER IC имеет значение “POW ON” (стр. 20).

iPod

Невозможно воспроизведение файлов из устройства iPod или нет выходного звукового сигнала.

- Устройство iPod не распознано.
 - Выполните сброс главного блока и устройства iPod. См. “Первоначальный запуск системы” (стр. 7). Описание сброса устройства iPod см. в руководстве пользователя данного устройства.

Индикаторы CD-плеера

NO DISC

- Не вставлен компакт-диск.
 - Вставьте компакт-диск.
- Диск вставлен, но на экране отображается сообщение “NO DISC”; а устройство не начинает воспроизведение или выброс диска.
 - Извлеките диск с помощью следующих действий:
Снова нажмите кнопку **▲** и удерживайте не менее 2 секунд.
Если устройство все равно не выбрасывает диск, проконсультируйтесь у своего дилера Alpine.

ERROR

- Ошибка механизма.
 - 1) Нажмите кнопку **▲** и извлеките компакт-диск. Если выброс не выполняется, проконсультируйтесь у своего дилера Alpine.
 - 2) Если сообщение об ошибке не исчезает после выброса, еще раз нажмите кнопку **▲**. Если сообщение об ошибке не исчезает и после многократного нажатия кнопки **▲**, проконсультируйтесь у своего дилера Alpine.
- Если отображается сообщение “ERROR”:
*Если не удастся извлечь диск, нажатием кнопки **▲**, задействуйте переключатель RESET (см. стр. 7) и нажмите кнопку **▲** еще раз.
Если диск все равно не выбрасывается, проконсультируйтесь у своего дилера Alpine.*

PROTECT

- Выполнена попытка воспроизведения WMA-файла с защитой от копирования.
 - Возможно только воспроизведение файлов без защиты от копирования.

UNSUPPORTED

- Устройство не поддерживает используемую частоту дискретизации или скорость передачи битов.
 - Используйте частоту дискретизации или скорость передачи битов, поддерживаемую данным устройством.

Индикатор USB-накопителя

ERROR

- На устройство в разъем USB подается ток несоответствующего номинального значения (может отображаться сообщение об ошибке, если USB-устройство несовместимо с данным устройством). Неисправность или замыкание контактов в USB-накопителе.
 - Подключите другой USB-накопитель.

UNIT ERROR

- Подключено несовместимое USB-устройство.
 - Подключите совместимое USB-устройство.

NO DEVICE

- USB-накопитель не подключен.
 - Проверьте, чтобы USB-кабель не был чрезмерно изогнут.

NO FILE

- Музыкальные композиции не записываются на USB-накопитель.
 - Подключите USB-накопитель после записи музыкальных композиций (файлов).

UNSUPPORTED

- Устройство не поддерживает используемую частоту дискретизации или скорость передачи битов.
 - Используйте частоту дискретизации или скорость передачи битов, поддерживаемую данным устройством.

PROTECT

- Выполнена попытка воспроизведения WMA-файла с защитой от копирования.
 - Возможно только воспроизведение файлов без защиты от копирования.

NO SUPPORT

- Была введена текстовая информация, которую устройство не может распознать.
 - Используйте USB-накопитель с совместимой вводной текстовой информацией.

Индикаторы в режиме iPod

NO IPOD

- Устройство iPhone/iPod не подключено.
 - Убедитесь в правильном подключении устройства iPhone/iPod (см. раздел “Соединения”).
 - Проверьте, чтобы кабель не был чрезмерно изогнут.
-

NO SONG

- Устройство iPhone/iPod не содержит композиций.
 - Загрузите композиции на устройство iPhone/iPod и подключите его к данному устройству.
-

ERROR-01

- Ошибка связи
 - Выключите, а затем снова включите зажигание.
 - Сбросьте настройки iPod.
 - Проверьте содержимое экрана при повторном подключении устройства iPhone/iPod к данному устройству с помощью кабеля iPhone/iPod.
-

ERROR-02

- Данная версия программного обеспечения iPhone/iPod не совместима с данным устройством.
 - Обновите программное обеспечение iPhone/iPod до версии, совместимой с данным устройством.
-

ERROR-03

- Устройство iPhone/iPod не подтверждено.
 - Сбросьте настройки iPod.
 - Попробуйте использовать другое устройство iPhone/iPod при его наличии.
-

ERROR-04

- Ошибка из-за скачка напряжения
На устройство iPhone/iPod подается чрезмерное напряжение/ток.
 - Попробуйте использовать другое устройство iPhone/iPod при его наличии.
-

Режим Bluetooth

NO UNIT

- Устройство Bluetooth не подключено.
 - Подключите устройство Bluetooth.
-

Индикация для всех режимов

DC ERROR

- Произошла неисправность в результате замыкания кабеля динамика на корпус автомобиля.
 - Проложите кабель правильно, и установите для параметра POWER IC значение ON (стр. 20).
 - Если указанное решение не помогает устранить неисправность, обратитесь к ближайшему дилеру Alpine.
-

Технические характеристики

FM-ТЮНЕР

Диапазон настройки	87,5 - 108,0 МГц
Пороговая чувствительность одного канала	0,7 мкВ
Избирательность альтернативного канала	80 дБ
Отношение сигнал/шум	65 дБ
Переходное затухание между стереоканалами	35 дБ
Коэффициент захвата	2,0 дБ

MW-ТЮНЕР

Диапазон настройки	531 - 1602 кГц
Чувствительность (стандарт МЭК)	25,1 мкВ/28 дБ

LW-ТЮНЕР

Диапазон настройки	153 - 281 кГц
Чувствительность (стандарт МЭК)	31,6 мкВ/30 дБ

CD-ПЛЕЕР

Частотная характеристика	5-20000 Гц (± 1 дБ)
Коэффициент детонации (% ср-кв)	Ниже пределов измеримости
Суммарный коэффициент гармонических искажений	0,008% (при 1 кГц)
Динамический диапазон	95 дБ (при 1 кГц)
Отношение сигнал/шум	105 дБ
Разнесение каналов	85 дБ (при 1 кГц)

РАЗДЕЛ USB

Требования к USB	USB 1.1/2.0
Максимальная потребляемая мощность	500 мА
Класс USB	Накопитель Mass Storage
Файловая система	FAT 12/16/32
Декодирование MP3	MPEG-1/2 AUDIO Layer-3
Декодирование WMA	Windows Media™ Audio
Декодирование AAC	Файл формата AAC-LC "m4a"
Количество каналов	2-канальный звук (стерео)
Частотная характеристика*	5-20000 Гц (± 1 дБ)
Суммарный коэффициент гармонических искажений	0,008% (при 1 кГц)
Динамический диапазон	95 дБ (при 1 кГц)
Отношение сигнал/шум	105 дБ
Разнесение каналов	85 дБ (при 1 кГц)

* Частотная характеристика может отличаться в зависимости от программного обеспечения устройства кодирования / скорости передачи битов.

РАЗДЕЛ BLUETOOTH (только для моделей CDE-103BT/CDE-104BTi)

Технические характеристики Bluetooth	Bluetooth V 2.0
Выходная мощность	+4 дБм (макс.) (класс мощности 2)
HFP	Hands-Free Profile (профиль гарнитуры)
HSP	Head Set Profile (профиль наушников)

СЧИТЫВАНИЕ СИГНАЛА

Длина волны	795 нм
Мощность лазера	CLASS I

ОБЩИЕ

Потребляемая мощность	14,4 В постоянного тока (допускается 11-16 В)
Максимальная выходная мощность	50 Вт × 4
Максимальное напряжение линейного выхода	2 В/10000 Ом
Низкие частоты	± 14 дБ при 60 Гц
Высокие частоты	± 14 дБ при 10 кГц
Вес	1,5 кг

РАЗМЕР КОРПУСА

Ширина	178 мм
Высота	50 мм
Глубина	161 мм

РАЗМЕР ДЕРЖАТЕЛЯ

Ширина	170 мм
Высота	46 мм
Глубина	25 мм

Срок службы данного изделия - 5 лет.

- Из-за непрерывного совершенствования продукта его технические характеристики и дизайн могут изменяться без предварительного уведомления.

ОСТОРОЖНО



(Нижняя сторона проигрывателя)

Установка и соединения

Чтобы правильно использовать устройство, перед его установкой и подключением ознакомьтесь с информацией из данного руководства, представленной ниже, а также на стр. 3 – 6.

Предупреждение

ВЫПОЛНЯЙТЕ ПРАВИЛЬНЫЕ ПОДКЛЮЧЕНИЯ.

Неправильное подключение может привести к возгоранию или повреждению продукта.

ИСПОЛЬЗОВАТЬ ТОЛЬКО В АВТОМОБИЛЯХ С ЗАЗЕМЛЕНИЕМ ОТРИЦАТЕЛЬНОГО ПОЛЮСА НА 12 ВОЛЬТ.

(В случае сомнений проконсультируйтесь у своего дилера.) Несоблюдение этого требования может привести к возникновению огня и т.п.

ПЕРЕД ПОДКЛЮЧЕНИЕМ ПРОВОДОВ ОТСОЕДИНИТЕ КАБЕЛЬ ОТ ОТРИЦАТЕЛЬНОГО ПОЛЮСА БАТАРЕИ.

Несоблюдение этого требования может привести к поражению электрическим током или к травме вследствие короткого замыкания.

НЕ СРАЩИВАЙТЕ С ЭЛЕКТРИЧЕСКИМИ КАБЕЛЯМИ.

Никогда не срезайте кабельную изоляцию для подключения питания к другому оборудованию. В противном случае будет превышена допустимая нагрузка по току для данного провода, и в результате возможно возгорание и поражение электрическим током.

НЕ ПОВРЕДИТЕ ТРУБОПРОВОДЫ ИЛИ ПРОВОДКУ ПРИ СВЕРЛЕНИИ ОТВЕРСТИЙ.

При сверлении установочных отверстий в корпусе примите меры предосторожности, чтобы избежать контакта, повреждения или закупоривания трубок топливопроводов или электропроводки. Несоблюдение этого требования может привести к возгоранию.

НЕ ИСПОЛЬЗУЙТЕ БОЛТЫ ИЛИ ГАЙКИ ТОРМОЗНОЙ СИСТЕМЫ ИЛИ СИСТЕМЫ РУЛЕВОГО УПРАВЛЕНИЯ ДЛЯ ЗАЗЕМЛЕНИЯ.

Болты или гайки из тормозной системы или системы рулевого управления (или любой другой связанной с безопасностью системы) или баков НИКОГДА не следует использовать при установке или заземлении. Использование таких деталей может блокировать управление автомобилем и стать причиной возгорания.

ХРАНИТЕ НЕБОЛЬШИЕ ОБЪЕКТЫ, ТАКИЕ КАК БАТАРЕИ, В НЕДОСТУПНЫХ ДЛЯ ДЕТЕЙ МЕСТАХ.

Потание таких объектов может нанести серьезную травму. Если ребенок проглотил подобный объект, немедленно обратитесь к врачу.

НЕ УСТАНАВЛИВАЙТЕ УСТРОЙСТВО В МЕСТАХ, ГДЕ ОНО МОЖЕТ МЕШАТЬ РАБОТЕ АВТОМОБИЛЯ, НАПРИМЕР, РЯДОМ С РУЛЕВЫМ КОЛЕСОМ ИЛИ РЫЧАГОМ ПЕРЕКЛЮЧЕНИЯ СКОРОСТЕЙ.

В противном случае устройство может создать помехи для переднего обзора или затруднить движение, что может привести к серьезной аварии.

Осторожно

ПРОКЛАДКА ПРОВОДОВ И УСТАНОВКА ДОЛЖНЫ БЫТЬ ВЫПОЛНЕНЫ СПЕЦИАЛИСТАМИ.

Для прокладки проводов и установки данного устройства требуются специальные технические навыки и опыт. В целях обеспечения безопасности для выполнения работы всегда обращайтесь к дилеру, у которого был приобретен этот продукт.

ИСПОЛЬЗУЙТЕ ТОЛЬКО СПЕЦИАЛИЗИРОВАННЫЕ УСТАНОВОЧНЫЕ КОМПОНЕНТЫ И ТЩАТЕЛЬНО ИХ ЗАКРЕПЛЯЙТЕ.

Используйте только специфицированные вспомогательные компоненты. Использование непредусмотренных компонентов может вызвать внутренние повреждения устройства или стать причиной его ненадежной установки. В результате может нарушиться крепление таких компонентов, приводя к возникновению опасности или сбою продукта.

ПРАВИЛЬНО ПРОЛОЖЕННАЯ ПРОВОДКА НЕ ДОЛЖНА ИЗГИБАТЬСЯ ИЛИ ЗАЩЕМЛЯТЬСЯ ОСТРЫМИ МЕТАЛЛИЧЕСКИМИ КРАЯМИ.

Прокладывайте кабели и проводку далеко от движущихся частей (например, направляющих сиденья) и острых или заостренных краев. Это позволяет предотвратить защемление или жатание проводов. Если провода проходят через металлическое отверстие, используйте резиновое уплотнительное кольцо, чтобы предотвратить повреждение изоляции металлическим краем отверстия.

НЕ УСТАНАВЛИВАЙТЕ УСТРОЙСТВО В МЕСТАХ С ВЫСОКИМ УРОВНЕМ ВЛАЖНОСТИ ИЛИ ЗАПЫЛЕННОСТИ.

Избегайте устанавливать устройство в местах с высоким уровнем влажности или запыленности. Проникающие в устройство влага и пыль могут вызвать его неисправность.

Меры предосторожности

- Обязательно отсоедините кабель от отрицательного (-) полюса батареи перед установкой моделей CDE-101R/CDE-101RM/CDE-102Ri/CDE-103BT/CDE-104BTi. Это сводит к минимуму вероятность повреждения устройства в случае короткого замыкания.
- Провода с цветовой кодировкой должны подключаться в соответствии с данной диаграммой. Неправильные соединения могут стать причиной неисправности устройства или повреждения электрооборудования автомобиля.
- При подключении к электрооборудованию автомобиля необходимо иметь представление об установленных на заводе компонентах (например, бортовом компьютере). Не подключайтесь к этим проводам для подачи питания данному устройству. При подключении моделей CDE-101R/CDE-101RM/CDE-102Ri/CDE-103BT/CDE-104BTi к блоку плавких предохранителей убедитесь в том, что предохранители, предназначенные для контуров моделей CDE-101R/CDE-101RM/CDE-102Ri/CDE-103BT/CDE-104BTi рассчитаны на соответствующую амперную нагрузку. Несоблюдение этого требования может привести к повреждению устройства и/или автомобиля. При появлении сомнений обращайтесь к своему дилеру Alpine.
- Для подключения к другим устройствам (например, к усилителю) с разъемами RCA в моделях CDE-101R/CDE-101RM/CDE-102Ri/CDE-103BT/CDE-104BTi используются штексельные разъемы типа RCA. Для подключения к другим устройствам может потребоваться переходник. В этом случае обращайтесь за помощью к своему авторизованному дилеру Alpine.
- Отрицательные выводы динамиков должны подключаться к ее отрицательной клемме. Никогда не соединяйте между собой кабели левого и правого каналов динамиков и не подключайте их к корпусу автомобиля.

ВАЖНО

Запишите серийный номер своего устройства в предоставленном далее месте и сохраните его для дальнейшего использования. Серийный номер указан (выгравирован) на нижней части устройства.

СЕРИЙНЫЙ НОМЕР: _____
ДАТА УСТАНОВКИ: _____
КТО УСТАНАВЛИВАЛ: _____
МЕСТО ПРИОБРЕТЕНИЯ: _____

Установка

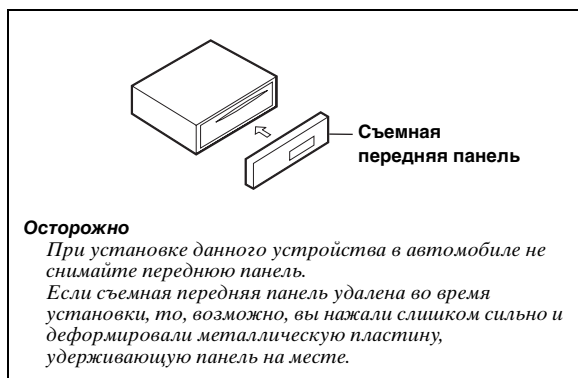

- Основной блок должен быть установлен с наклоном не более 35 градусов по отношению к горизонтальной плоскости.

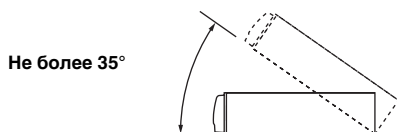

- * Если установленный монтажный стакан не закреплен в приборной панели, то эту проблему можно устранить за счет небольшого расширения нажимных пластин.

Снимите монтажную корзину с основного блока (см. раздел "Удаление" на стр. 35). Вставьте монтажную корзину в приборную панель и зафиксируйте её с помощью металлических хомутов.

2

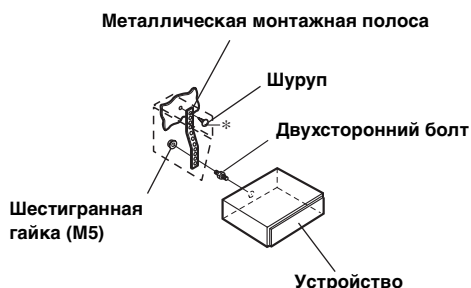

Если автомобиль оборудован кронштейном, вставьте длинный болт с шестигранной головкой в заднюю панель модели CDE-101R/CDE-101RM/CDE-102Ri/CDE-103BT/CDE-104BT и наденьте на болт резиновый колпачок. Если автомобиль не оборудован кронштейном, укрепите на главном блоке металлическую монтажную полосу (не предоставляется). Подключите все выводы модели CDE-101R/CDE-101RM/CDE-102Ri/CDE-103BT/CDE-104BT в соответствии с описанием в разделе ПОДКЛЮЧЕНИЕ.

- В месте крепления к корпусу используйте соответствующий шуруп*.

3

Вставьте модель CDE-101R/CDE-101RM/CDE-102Ri/CDE-103BT/CDE-104BT в приборную панель. После установки устройства убедитесь в том, что стопорные штифты целиком сидят в нижнем положении. Для этого сильно нажмите на устройство, одновременно толкая стопорный штифт вниз с помощью маленькой отвертки. Это гарантирует правильную фиксацию устройства и не позволяет ему случайно выскочить из приборной панели. Установите съемную переднюю панель.

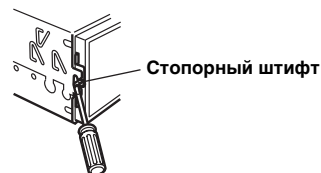

Удаление

1. Удалите съемную переднюю панель.
2. Используя маленькую отвертку (или подобный инструмент), толкайте стопорные штифты, пока они не займут "верхнее" положение (см. выше рисунок). После разблокирования обоих штифтов вытаскивайте устройство осторожно, чтобы избежать повторной блокировки первого штифта до разблокировки второго.
3. Выдвиньте устройство, оставляя его незаблокированным.

<ЯПОНСКИЕ АВТОМОБИЛИ>

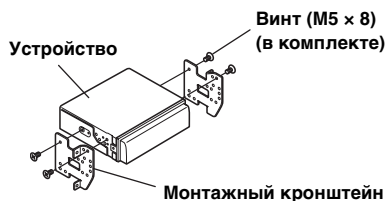

Установка микрофона (только для моделей CDE-103BT/ CDE-104BTi)

При установке микрофона примите во внимание следующее.

- Устанавливайте его в устойчивом и надежном месте.
- Микрофон не должен мешать управлению автомобилем.
- Микрофон следует расположить в месте, где он будет хорошо улавливать голос водителя.

Микрофон должен располагаться в таком месте, где он будет хорошо улавливать голос водителя. Если водителю придется придвигаться к микрофону, чтобы его речь лучше слышалась, это может быть опасным.

Соединения

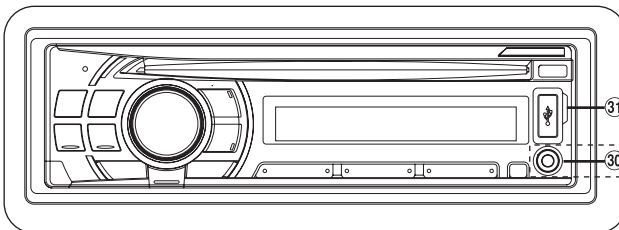
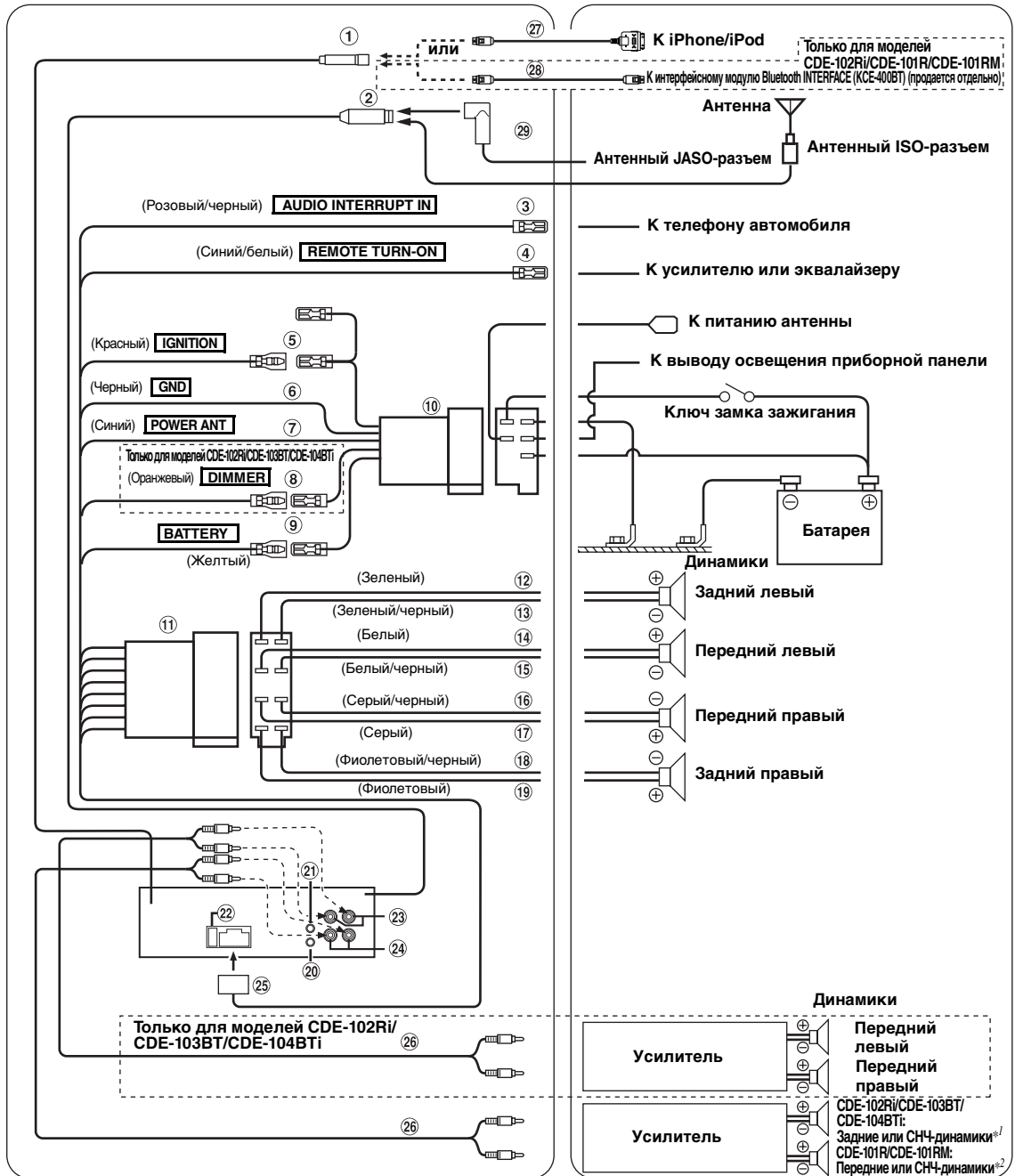

^{*1} Если СН4-динамик выключен (установлено значение OFF), выход задних динамиков. Если СН4-динамик включен (установлено значение ON), выход СН4-динамика.
^{*2} Если СН4-динамик выключен (установлено значение OFF), выход для передних динамиков. Если СН4-динамик включен (установлено значение ON), выход СН4-динамика.
Подробную информацию о включении и выключении СН4-динамика см. раздел "Включение и выключение СН4-динамика" на стр. 19.

- ① **Разъем Full Speed**
Управляющие сигналы iPhone/iPod.
Для подключения iPhone/iPod используйте соединительный кабель FULL SPEED™ (KCE-433iV) (приобретается дополнительно для моделей CDE-101R/CDE-101RM/CDE-103BT), а для подключения внешнего устройства (например, переносного проигрывателя) используйте преобразовательный кабель (KCE-237B), необходимый для создания соединения AUX IN (приобретается дополнительно).
- См. раздел “Настройка режима AUX+ SETUP” (стр. 20).
AUX+ ON: Если подключено внешнее устройство.
AUX+ OFF: При подключении iPhone/iPod.
Можно также выполнить подключение к дополнительному интерфейвному модулю Bluetooth INTERFACE (KCE-400BT) (только для моделей CDE-101R/CDE-101RM/CDE-102Ri). Для использования мобильного телефона с функцией “Свободные руки” необходимо подключить дополнительный интерфейсный модуль Bluetooth INTERFACE (KCE-400BT). Для получения дополнительной информации о подключении см. руководство пользователя интерфейсного модуля Bluetooth INTERFACE (KCE-400BT).
- ② **Антенный разъем**
- ③ **Вывод выходного прерывателя звука (розовый/черный)**
Подключите этот вывод к выводу звукового интерфейса сотового телефона, обеспечивающего замыкание на землю при получении вызова.
- ④ **Вывод удаленного включения (синий/белый)**
Подключите этот вывод к выводу удаленного включения усилителя или процессора сигналов.
- ⑤ **Переключаемый вывод питания (зажигание) (красный)**
Подключите этот вывод к открытой клемме блока плавких предохранителей автомобиля или к другому свободному источнику питания, обеспечивающему зажигание с напряжением 12В (+) только при включенном зажигании или в дополнительном положении.
- ⑥ **Вывод заземления (черный)**
Тщательно заземлите этот вывод на массу. Убедитесь в том, что соединение выполнено на оголенной металлической поверхности и надежно зафиксировано с помощью предоставленного винта для листового металла.
- ⑦ **Вывод питания антенны (синий)**
Подключите этот вывод к клемме +В питания антенны (если применимо).
- Этот вывод следует использовать только для управления питанием антенны. Не используйте этот вывод для включения усилителя или процессора сигналов и т.д.
- ⑧ **Вывод регулятора подсветки (оранжевый) (только для моделей CDE-102Ri/CDE-103BT/CDE-104BTi)**
Этот вывод можно подключать к выводу освещения приборной панели автомобиля. Будет включен регулятор яркости подсветки устройства.
- ⑨ **Вывод батареи (желтый)**
Подключите этот вывод к положительному (+) полюсу батареи автомобиля.
- ⑩ **ISO-разъем источника питания**
- ⑪ **ISO-разъем (выход на динамики)**
- ⑫ **Выход на левый задний динамик (+) (зеленый)**
- ⑬ **Выход на левый задний динамик (-) (зеленый/черный)**
- ⑭ **Выход на левый передний динамик (+) (белый)**
- ⑮ **Выход на левый передний динамик (-) (белый/черный)**
- ⑯ **Выход на правый передний динамик (-) (серый/черный)**
- ⑰ **Выход на правый передний динамик (+) (серый)**
- ⑱ **Выход на правый задний динамик (-) (фиолетовый/черный)**
- ⑲ **Выход на правый задний динамик (+) (фиолетовый)**
- ⑳ **Разъем интерфейса удаленного рулевого управления**
К блоку интерфейса удаленного рулевого управления.
- ㉑ **Входной разъем MIC (только для моделей CDE-103BT/CDE-104BTi)**
К микрофону.
- ㉒ **Патрон плавкого предохранителя (10A)**
- ㉓ **Передние выходные разъемы RCA (только для моделей CDE-102Ri/CDE-103BT/CDE-104BTi)**
КРАСНЫЙ - для правого, БЕЛЫЙ - для левого.
- ㉔ **Выходные разъемы RCA задних динамиков/СНЧ-динамика (только для моделей CDE-102Ri/CDE-103BT/CDE-104BTi)**
Выходные разъемы RCA передних динамиков/СНЧ-динамика (только для моделей CDE-101R/CDE-101RM)
КРАСНЫЙ - для правого, БЕЛЫЙ - для левого.
- ㉕ **Разъем источника питания**
- ㉖ **Кабельный удлинитель (продается отдельно)**
- ㉗ **Соединительный кабель FULL SPEED™ (KCE-433iV) (продается отдельно для моделей CDE-101R/CDE-101RM/CDE-103BT)**
- ㉘ **Соединительный кабель KCE-400BT (входит в комплект модели KCE-400BT)**
- ㉙ **Антенный адаптер ISO/JASO (продается отдельно)**
Может потребоваться антенный адаптер ISO/JASO, в зависимости от автомобиля.
- ㉚ **Передний входной разъем AUX (только для моделей CDE-102Ri/CDE-103BT/CDE-104BTi)**
С помощью этого разъема можно воспроизводить через устройство звук с внешнего устройства (например, переносного проигрывателя), используя доступный в продаже конвертерный кабель.
- ㉛ **Терминал USB**
Подключение USB-накопителя (продается отдельно).

Предотвращение внешних шумов в аудио системе.

- Найдите устройство и проложите выводы на расстоянии не менее чем 10 см от автомобильной электропроводки.
- Выводы батареи питания должны проходить как можно дальше от других выводов.
- Надежно подсоедините вывод заключения к оголенной металлической поверхности (при необходимости удалите краску, грязь или смазку) корпуса автомобиля.
- При установке дополнительного шумоподавителя по возможности подключайте его как можно дальше от данного устройства. Дилеры Alpine могут предложить различные модели шумоподавителей, обращайтесь к ним за дополнительной информацией.
- За дальнейшей информацией обращайтесь к своему дилеру Alpine, так как ему больше всего известно от мерах предотвращения шумов.

