

FOR CAR USE ONLY/NUR FÜR AUTOMOBIL GEBRAUCH/POUR APPLICATION AUTOMOBILE UNIQUEMENT/PARA USO EN AUTOMÓVILES/SOLO PER L'UTILIZZO IN AUTOMOBILE/ENDAST FÖR BILBRUK/ALLEEN VOOR GEBRUIK IN DE AUTO/ТОЛЬКО ДЛЯ ИСПОЛЬЗОВАНИЯ В АВТОМОБИЛЯХ/DO UŻYCIA TYLKO W SAMOCHODZIE/GIA ΧΡΗΣΗ ΜΟΝΟ ΣΕ ΑΥΤΟΚΙΝΗΤΟ

# ALPINE®

## RDS MP3/WMA/AAC CD Receiver

# CDE-9880R/ CDE-9882Ri

**MP3**



**AAC**



**USB  
PLAYBACK**

- **OWNER'S MANUAL**  
Please read before using this equipment.
- **BEDIENUNGSANLEITUNG**  
Lesen Sie diese Bedienungsanleitung bitte vor Gebrauch des Gerätes.
- **MODE D'EMPLOI**  
Veuillez lire avant d'utiliser cet appareil.
- **MANUAL DE OPERACIÓN**  
Léalo antes de utilizar este equipo.
- **ISTRUZIONI PER L'USO**  
Si prega di leggere prima di utilizzare il attrezzatura.
- **ANVÄNDARHANDLEDNING**  
Innan du använder utrustningen bör du läsa igenom denna användarhandledning.
- **GEBRUIKERSHANDLEIDING**  
Lees deze aanwijzingen aandachtig alvorens dit toestel te gebruiken.
- **РУКОВОДСТВО ПО ЭКСПЛУАТАЦИИ**  
Прочтите настоящее руководство перед началом использования оборудования.
- **INSTRUKCJA OBSŁUGI**  
Prosimy zapoznać się z tą instrukcją przed przystąpieniem do użytkowania urządzenia.
- **ΕΓΧΕΙΡΙΔΙΟ ΧΡΗΣΤΗ**  
Παρακαλούμε διαβάστε το πριν χρησιμοποιήσετε τη συσκευή.

**ALPINE ELECTRONICS MARKETING, INC.**  
1-1-8 Nishi Gotanda,  
Shinagawa-ku,  
Tokyo 141-0031, Japan  
Phone 03-5496-8231

**ALPINE ELECTRONICS OF AMERICA, INC.**  
19145 Gramercy Place, Torrance,  
California 90501, U.S.A.  
Phone 1-800-ALPINE-1 (1-800-257-4631)

**ALPINE ELECTRONICS OF CANADA, INC.**  
777 Supertest Road, Toronto,  
Ontario M3J 2M9, Canada  
Phone 1-800-ALPINE-1 (1-800-257-4631)

**ALPINE ELECTRONICS OF AUSTRALIA PTY. LTD.**  
161-165 Princes Highway, Hallam  
Victoria 3803, Australia  
Phone 03-8787-1200

**ALPINE ELECTRONICS GmbH**  
Frankfurter Ring 117,  
80807 München, Germany  
Phone 089-32 42 640

**ALPINE ELECTRONICS OF U.K. LTD.**  
Alpine House  
Fletchamstead Highway, Coventry CV4 9TW, U.K.  
Phone 0870-33 33 763

**ALPINE ELECTRONICS FRANCE S.A.R.L.**  
(RCS PONTOISE B 338 101 280)  
98, Rue de la Belle Etoile, Z.I. Paris Nord II,  
B.P. 50016, 95945 Roissy Charles de Gaulle  
Cedex, France  
Phone 01-48638989

**ALPINE ITALIA S.p.A.**  
Viale C. Colombo 8, 20090 Trezzano  
Sul Naviglio (MI), Italy  
Phone 02-484781

**ALPINE ELECTRONICS DE ESPAÑA, S.A.**  
Portal de Gamarra 36, Pabellón, 32  
01013 Vitoria (Alava)-APDO 133, Spain  
Phone 945-283588

**ALPINE ELECTRONICS (BENELUX) GmbH**  
Leuvensesteenweg 510-B6,  
1930 Zaventem, Belgium  
Phone 02-725-13 15

EN

DE

FR

ES

IT

SE

NL

RU

PL

GR

**TRIA International, Ltd.**  
эксклюзивный дистрибьютор  
<http://www.tria.ru>  
Main office:  
185 North Redwood Drive, ste 120,  
San Rafael California 94903 USA  
Tel.: 415.444.0820  
Fax.: 415.499.8120

Гарантийный ремонт  
**СЕРВИС-ЦЕНТР “СтудиоСаунд Сервис”**  
Россия, Москва, 119334  
5-й Донской проезд, д. 15, стр. 11  
Тел.: 7 495. 787.88.02

**Представительство в России:**  
Россия, 109088, Москва,  
ул. Угрешская, 14,  
стр.1, офис 414  
Тел.: 7 495. 221.6465  
Факс.: 7 495. 221.6073

**ООО “Спектрум Саунд”**  
Эксклюзивный импортер  
Россия, Москва, 119334  
5-й Донской проезд, д. 15, стр. 11  
Тел.: 7 495. 642.08.08  
Факс.: 7 495. 775.59.65

# Содержание

## Руководство по использованию

### ПРЕДУПРЕЖДЕНИЕ

ПРЕДУПРЕЖДЕНИЕ .....	3
ОСТОРОЖНО .....	3
МЕРЫ ПРЕДОСТОРОЖНОСТИ .....	3

### Приступая к работе

Список компонентов .....	6
Включение и выключение питания .....	6
Снятие и установка передней панели .....	6
Первоначальный запуск системы .....	7
Настройка уровня громкости .....	7
Быстрое уменьшение уровня громкости .....	7

### Радио

Прослушивание радио .....	8
Предварительная настройка станций вручную .....	8
Автоматическая предварительная настройка станций .....	8
Настройка предварительно настроенных станций .....	8
Функция поиска частоты .....	8

### RDS

Установка режима приема RDS и прием RDS-станций .....	9
Повторный вызов предварительно настроенных RDS-станций .....	9
Прием региональных (местных) RDS- станций .....	9
Режим PI SEEK .....	10
Настройка приема в режимеPTY31 (экстренная радиопередача) .....	10
Прием информации о трафике .....	10
Настройка типа программы (PTY) .....	10
Прием информации о трафике во время воспроизведения компакт-диска или прослушивания радио .....	10
Настройка приоритетов трансляции новостей .....	11
Отображение передаваемого радиостанцией текста .....	11

### CD/MP3/WMA/AAC

Воспроизведение .....	11
Многократное воспроизведение .....	12
M.I.X. (воспроизведение в случайном порядке) .....	12
Поиск в текстовой информации о компакт-диске .....	12
Поиск по именам файлов/папок (Данные MP3/WMA/AAC) .....	13
Быстрый поиск .....	13
О форматах MP3/WMA/AAC .....	13

### Настройка звука

Настройка параметров Subwoofer Level/ Bass Level/Treble Level/Balance (между правым и левым)/Fader (между передним и задним)/Defeat .....	15
Настройка уровня СНЧ-динамика (Subwoofer Level) .....	15
Настройка регулировки нижних частот .....	15
Настройка регулировки высоких частот (Treble Control) .....	16
Настройка фильтра верхних частот .....	16
Включение/отключение режима Subwoofer (ON/OFF) .....	16
Настройка системы СНЧ-динамика (Subwoofer) .....	16
Включение/выключение громкости (On/Off) .....	16

### Другие функции

Отображение текста .....	17
--------------------------	----

### Меню SETUP

#### BLUETOOTH IN

Настройка соединения Bluetooth .....	18
--------------------------------------	----

#### Настройка звука

Регулировка уровней сигналов источников .....	18
--	----

#### Настройка визуального представления

Изменение цвета подсветки .....	18
Настройка контрастности экрана .....	18
Регулировка подсветки .....	19
Настройка прокрутки текста .....	19
Настройка прокрутки (TEXT SCROLL) .....	19
Настройка шрифтов .....	19
Демонстрация .....	19

#### MP3/WMA/AAC

Воспроизведение файлов MP3/WMA/AAC (PLAY MODE) .....	19
---	----

## Внешнее устройство

Подключение к внешнему усилителю ....	19
Включение/отключение режима Mute (INT MUTE) .....	20
Настройка режима AUX+SETUP .....	20
Настройка режима AUX+ NAME .....	20
Настройка уровня AUX+ (AUX IN GAIN) .....	20

## USB-накопитель (дополнительно)

Управление USB-накопителем (продается отдельно) .....	20
Воспроизведение файлов MP3/WMA/AAC с USB-накопителя (продается отдельно) .....	20

## iPod® (дополнительно)

Воспроизведение .....	21
Поиск нужной композиции .....	21
Быстрый поиск .....	22
Функция прямого поиска .....	22
Выбор режима Список воспроизведения/ Исполнитель/Альбом/Жанр/ Композитор .....	22
Воспроизведение в случайном порядке Shuffle (M.I.X.) .....	23
Многократное воспроизведение .....	23
Отображение текста .....	23

## Информация

При возникновении трудностей .....	24
Технические характеристики .....	26

---

## Установка и соединения

Предупреждение .....	27
Осторожно .....	27
Меры предосторожности .....	27
Установка .....	28
Соединения .....	30

# Руководство по использованию

## ПРЕДУПРЕЖДЕНИЕ

### ПРЕДУПРЕЖДЕНИЕ

Этот символ обозначает важные инструкции. Их несоблюдение может привести к серьезному телесному повреждению или смерти.

### **НЕ ПРЕДПРИНИМАЙТЕ НИКАКИХ ДЕЙСТВИЙ, КОТОРЫЕ МОГУТ ОТВЛЕЧЬ ВАС ОТ БЕЗОПАСНОГО ВОЖДЕНИЯ АВТОМОБИЛЯ.**

Любые действия, отвлекающие внимание на продолжительный срок, должны выполняться только после полной остановки. Перед выполнением таких действий всегда останавливайте автомобиль в безопасном месте. Несоблюдение этого требования может привести к аварии.

### **ПОДДЕРЖИВАЙТЕ ГРОМКОСТЬ НА УРОВНЕ, ПОЗВОЛЯЮЩЕМ СЛЫШАТЬ ВНЕШНИЕ ЗВУКИ ВО ВРЕМЯ ДВИЖЕНИЯ.**

Чрезмерно высокий уровень громкости, заглушающий такие звуки, как сирены автомобилей аварийной службы и дорожные предупредительные сигналы (при пересечении ж/д путей и т.д.), может быть опасным и привести к аварии. **ИСПОЛЬЗОВАНИЕ ВЫСОКОГО УРОВНЯ ГРОМКОСТИ В АВТОМОБИЛЕ МОЖЕТ ТАКЖЕ ВЫЗЫВАТЬ ДЕФЕКТ СЛУХА.**

### **НЕ РАЗБИРАТЬ И НЕ ИЗМЕНЯТЬ.**

Это может вызывать аварийную ситуацию, возгорание или удар электрическим током.

### **ИСПОЛЬЗОВАТЬ ТОЛЬКО В АВТОМОБИЛЯХ С ЗАЗЕМЛЕНИЕМ ОТРИЦАТЕЛЬНОГО ПОЛЮСА НА 12 ВОЛЬТ.**

(В случае сомнений проконсультируйтесь у своего дилера.) Несоблюдение этого требования может привести к возникновению огня и т.п.

### **ХРАНИТЕ НЕБОЛЬШИЕ ОБЪЕКТЫ, ТАКИЕ КАК БАТАРЕИ, В НЕДОСТУПНЫХ ДЛЯ ДЕТЕЙ МЕСТАХ.**

Плотание таких объектов может нанести серьезную травму. Если ребенок проглотил подобный объект, немедленно обратитесь к врачу.

### **ПРИ ЗАМЕНЕ ПРЕДОХРАНИТЕЛЕЙ ИСПОЛЬЗУЙТЕ ТОЛЬКО АНАЛОГИЧНЫЕ ПО НОМИНАЛУ.**

Несоблюдение этого требования может привести к возгоранию и поражению электрическим током.

### **НЕ ЗАКРЫВАЙТЕ ВЕНТИЛЯЦИОННЫЕ ОТВЕРСТИЯ ИЛИ ПАНЕЛИ РАДИАТОРА.**

В противном случае возможен нагрев внутренних деталей, который может привести к возгоранию.

### **ИСПОЛЬЗУЙТЕ ЭТОТ ПРОДУКТ ТОЛЬКО ДЛЯ АВТОМОБИЛЕЙ С БОРТОВОЙ СЕТЬЮ НАПРЯЖЕНИЕМ 12 В.**

Неправильное использование может привести к возгоранию, поражению электрическим током или другим травмам.

### **НЕ ПОМЕЩАЙТЕ РУКИ, ПАЛЬЦЫ ИЛИ ПОСТОРОННИЕ ОБЪЕКТЫ ВО ВХОДНЫЕ РАЗЪЕМЫ.**

Это может привести к получению травмы или повреждению продукта.

### ОСТОРОЖНО

Этот символ обозначает важные инструкции. Их несоблюдение может привести к травме или повреждению материальной собственности.

### **ПРИ ВОЗНИКНОВЕНИИ ПРОБЛЕМ, НЕМЕДЛЕННО ПРЕКРАТИТЕ ИСПОЛЬЗОВАНИЕ ПРОДУКТА.**

В противном случае это может привести к получению травмы или повреждению продукта. Верните продукт своему авторизованному дилеру Alpine или в ближайший сервисный центр Alpine для ремонта.

### МЕРЫ ПРЕДОСТОРОЖНОСТИ

#### **Очистка продукта**

Используйте мягкую сухую тряпку для периодической очистки данного продукта. Для удаления более серьезных пятен намочите тряпку, используя только воду. При использовании других средств можно растворить краску или повредить пластик.

#### **Температура**

Прежде чем включать устройство, убедитесь, что внутри автомобиля температура находится в диапазоне от  $-10^{\circ}\text{C}$  до  $+60^{\circ}\text{C}$ .

#### **Конденсация влаги**

При воспроизведении компакт-дисков можно заметить дрожание звука из-за конденсации. Если это произошло, удалите диск из проигрывателя и подождите около часа, чтобы дать влаге испариться.

#### **Поврежденный диск**

Не пытайтесь проигрывать треснутые, деформированные или поврежденные диски. При воспроизведении дефектного диска можно серьезно повредить механизм воспроизведения.

#### **Техническое обслуживание**

При возникновении проблем не пытайтесь отремонтировать устройство самостоятельно. Верните продукт своему дилеру Alpine или в ближайший сервисный центр Alpine для ремонта.

## Никогда не пытайтесь выполнить следующие действия

Не пытайтесь схватить или вытащить диск, когда он затягивается в проигрыватель механизмом автоматической загрузки.

Не пытайтесь вставить диск в устройство при выключенном питании.

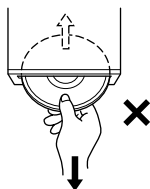

## Вставка дисков

За один раз проигрыватель может принять для воспроизведения только один диск. Не пытайтесь загрузить более одного диска.

Вставляйте диск лицевой стороной вверх. Если вставить диск неправильно, на экране проигрывателя появится сообщение "ERROR". Если сообщение "ERROR" продолжает отображаться, даже после правильной вставки диска, нажмите переключатель RESET помощью остроконечного объекта, такого как шариковая ручка. Проигрывание диска на сильно разбитой дороге может привести к пропускам воспроизведения, но это не вызывает царапание диска или повреждение проигрывателя.

## Новые диски

Чтобы предотвратить защемление компакт-диска, при вставке дисков с нерегулярной поверхностью отображается сообщение "ERROR". Когда новый диск выдвигается сразу после загрузки, проведите подушечками пальцев по кромке центрального отверстия и внешнего края диска. Любые обнаруженные небольшие выбоины и неровности могли воспрепятствовать правильной загрузке диска. Чтобы устранить неровности, потрите внутреннюю и внешнюю кромки диска шариковой ручкой или другим подобным инструментом, а затем вставьте диск снова.

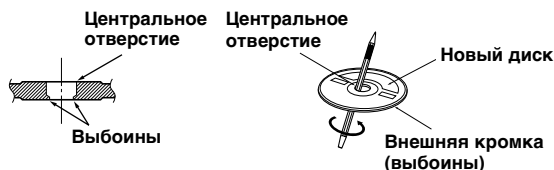

## Диски нерегулярной формы

В данном устройстве используйте диски только круглой формы и никогда не используйте диски необычной формы.

Использование дисков необычной формы может привести к повреждению механизма.

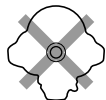

## Место установки

Убедитесь в том, что в месте установки устройство не будет подвергаться следующим воздействиям:

- прямые солнечные лучи и тепло;
- высокая влажность и вода;
- чрезмерная запыленность;
- чрезмерная вибрация.

## Корректное обращение

При обращении с диском постарайтесь его не уронить. Держите диск так, чтобы не оставлять на рабочей поверхности отпечатков пальцев. Не наклеивайте на диск ленты, бумагу или клейкие этикетки. Не делайте на диске надписей.



## Очистка диска

Отпечатки, пыль или грязь на поверхности диска могут вызывать пропуски воспроизведения. При регулярной очистке протирайте рабочую поверхность чистой, мягкой тряпкой в направлении от центра диска к внешнему краю. Если поверхность диска сильно загрязнена, перед ее очисткой смочите чистую мягкую тряпку в слабом растворе нейтрального моющего средства.



## Принадлежности для дисков

На рынке доступны различные принадлежности для защиты поверхности дисков и улучшения качества звучания. Однако большинство из них влияет на толщину и/или диаметр диска. Использование таких принадлежностей может привести к тому, что диск перестанет соответствовать стандартным спецификациям, вызывая проблемы с эксплуатацией. Не рекомендуется использовать такие принадлежности на дисках, воспроизводимых на проигрывателях компакт-дисков Alpine.



## Об обращении с компакт-дисками (CD/CD-R/CD-RW)

- Не касайтесь поверхности.
- Не подвергайте диск воздействию прямых солнечных лучей.
- Не наклеивайте наклейки или ярлычки.
- Чистите диск в случае его запачканы.
- Убедитесь в отсутствии выбоин на краях диска.
- Не используйте имеющиеся на рынке принадлежности для дисков.

**Не оставляйте диск надолго в машине или проигрывателе. Никогда не подвергайте диск воздействию прямых солнечных лучей.** Жара и влажность могут повредить компакт-диск настолько, что его нельзя будет проигрывать.

## Для клиентов, использующих диски CD-R/CD-RW

- Если не удается воспроизвести диск CD-R/CD-RW, убедитесь в том, последний сеанс записи закрыт (завершен).
- При необходимости завершите последний сеанс записи на диск CD-R/CD-RW и повторите попытку воспроизведения.

## О носителях, которые можно проигрывать

Используйте только компакт-диски, на лицевой стороне внизу которых отображается логотип компакт-диска.



При использовании неопределенных компакт-дисков не может быть гарантирована корректная работоспособность.

Можно воспроизводить диски CD-R (CD-Recordables)/CD-RW (CD-ReWritables), которые были записаны только на одном устройстве звукозаписи. Кроме того, можно проигрывать диски CD-R/CD-RW с аудиофайлами в форматах MP3/WMA/AAC.

- Некоторые из описанных ниже компакт-дисков не могут быть проиграны на этом устройстве: Дефектные компакт-диски; компакт-диски с отпечатками пальцев; компакт-диски, подвергнутые экстремальным температурами или прямым солнечным лучам (например, оставленные в машине или в данном устройстве); компакт-диски, записанные в нестабильных условиях; компакт-диски со сбоем записи или для которых была предпринята попытка перезаписи; компакт-диски с защитой от копирования, не соответствующей отраслевому стандарту звуковых компакт-дисков.
- Используйте диски с файлами MP3/WMA/AAC, записанными в формате, совместимом с данным устройством. Более подробную информацию см. на страница 13-14.
- Отличные от аудиофайлов ROM-данные, содержащиеся на диске, не производят звук при воспроизведении.

## Защита USB-разъема

- Из устройств USB к этому устройству можно подключать только USB-накопители. Корректная работоспособность прочих USB-устройств не может быть гарантирована.
- Подключайте USB-накопитель к устройству только через удлинительный USB-кабель (продается отдельно). USB-концентратор не поддерживается.
- При подключении USB-накопителей некоторых типов устройство может не работать, либо некоторые функции могут быть недоступны.
- Это устройство может воспроизводить аудиофайлы форматов MP3/WMA/AAC.
- При этом наименования исполнителей/композиций могут отображаться некорректно.



## ОСТОРОЖНО

Компания Alpine не несет ответственности за потерю данных и т.п., даже если данные были потеряны при эксплуатации этого изделия.

## Обращение с USB-накопителями

- Во избежание неисправности или повреждений устройства соблюдайте следующие указания. Внимательно ознакомьтесь с инструкций по использованию USB-накопителя. Не трогайте контакты руками или металлическими предметами. Не подвергайте USB-накопитель воздействию чрезмерных ударных нагрузок. Запрещается перегибать, ронять, разбирать устройство, вносить изменения в его конструкцию. Избегайте попадания воды внутрь устройства.
- Не допускайте использования или хранения устройства в условиях: прямых солнечных лучей или повышенной температуры; повышенной влажности или в атмосфере разъедающих веществ.
- Подключайте USB-накопитель так, чтобы он не мешал вождению.
- USB-накопитель может работать некорректно в условиях высоких или низких температур.
- Используйте только сертифицированные USB-накопители. Помните, что даже сертифицированные USB-накопители в зависимости от типа или состояния могут работать некорректно.
- Корректная работа USB-накопителя не гарантируется. Используйте USB-накопитель в соответствии с условиями лицензионного соглашения.
- Устройство может некорректно отображать или воспроизводить композиции, записанные на USB-накопителях со специальными параметрами или в некоторых состояниях памяти, либо при использовании некоторых программ кодирования данных.
- Файлы с защитой от копирования не могут быть воспроизведены на этом устройстве.
- Запуск воспроизведения файлов с USB-накопителя происходит с некоторой задержкой. Если на USB-накопителе записан файл незвуковых форматов, то для запуска его воспроизведения или поиска может потребоваться значительное время.
- Это устройство может воспроизводить файлы с расширениями "mp3"; "wma" или "m4a".
- Не присваивайте файлам аудиоданных расширения, не соответствующие звуковым форматам. Это устройство не сможет распознать данные незвуковых форматов. При воспроизведении таких файлов в динамиках может присутствовать шум, который может привести к неисправности динамиков и/или усилителей.
- Рекомендуется сохранять резервные копии важных данных на жестком диске компьютера.
- Не извлекайте USB-устройство из разъема во время воспроизведения записанных на нем файлов. Перед тем как извлечь USB-устройство из разъема, выберите источник другого типа с помощью селектора SOURCE.

- *Windows Media и логотип Windows являются товарными знаками или зарегистрированными товарными знаками корпорации Майкрософт в США и/или других странах.*
- *iPod является торговой маркой Apple Inc., зарегистрированной в США и других странах.*
- *"Лицензия на технологию кодирования звука MPEG Layer-3 получена от Fraunhofer IIS и Thomson."*
- *"При поставке этого продукта предоставляется лицензия на частное, некоммерческое использование и не предоставляется лицензия и не подразумеваются какие либо права на использование данного продукта в целях коммерческого (т.е. для получения прибыли) радиовещания в реальном времени (наземное, спутниковое, кабельное и/или какие-либо иные способы), широкое вещание или потоковой передачи данных через Интернет, интранет и/или иные сети или другие сети распределения электронного содержания, такие как приложения звуковоспроизведения за плату или по требованию. Для такого использования требуется отдельная лицензия. Более подробную информацию можно найти на веб-сайте <http://www.mp3licensing.com>"*

# Приступая к работе

⏏ (OPEN) MUTE

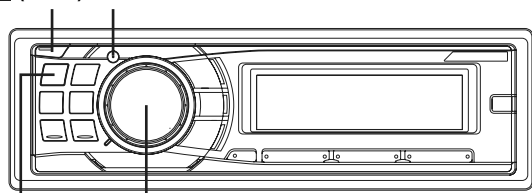

SOURCE/MUTE Круговой регулятор

## Список компонентов

- Главный блок.....1
- Кабель питания.....1
- Соединительный кабель FULL SPEED™ (только для CDE-9882Ri) .....1
- Монтажный стакан.....1
- Чехол для переноски .....1
- Резиновый колпачок .....1
- Болт с шестигранной головкой .....1
- Винт (M5 x 8) .....4
- Руководство пользователя..... 1 комплект

## Включение и выключение питания

Нажмите SOURCE/MUTE, чтобы включить питание устройства.

- Устройство можно включить, нажав любую другую кнопку за исключением ⏏ (OPEN).

Нажмите и удерживайте кнопку SOURCE/MUTE не менее 2 секунд, чтобы выключить устройство.

- При первом включении питания уровень громкости будет находиться на уровне 12.

## Снятие и установка передней панели

### Снятие

- 1 Выключите питание устройства.
- 2 Нажмите ⏏ (OPEN), чтобы открыть переднюю панель.

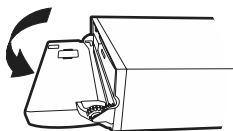

Чтобы закрыть переднюю панель, нажмите на левую сторону крышки до ее фиксации, как показано на рисунке внизу.

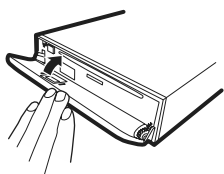

- 3 Чтобы удалить переднюю панель, нажмите на нее, сдвиньте влево ①, а затем потяните на себя ②.

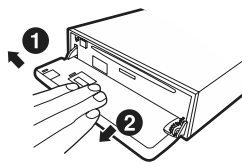

- При обычном использовании передняя панель может нагреться (особенно клеммы разъемов с обратной стороны передней панели). Это не является неисправностью.
- Чтобы защитить переднюю панель, положите ее на комплектный чехол для переноски.
- После отделения панели не прикладывайте к ней чрезмерную силу, так как это может привести к поломке.
- Не оставляйте переднюю панель открытой надолго или во время управления автомобилем, это может привести к аварии или неисправности устройства.

### Установка

- 1 Вставьте правую сторону передней панели в основной блок. Выровняйте бороздку на передней панели по отношению к соответствующим проекциям на основном блоке.
- 2 Нажимайте на левую сторону передней панели, пока она надежно не встанет в основном блоке.

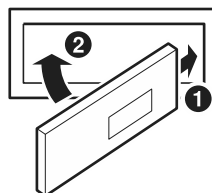

- Перед установкой панели убедитесь в отсутствии грязи или пыли на клеммах разъемов или посторонних объектов между панелью и основным блоком.
- Осторожно закрепите переднюю панель, держа ее за боковые стороны, чтобы избежать случайного нажатия кнопок.



## Первоначальный запуск системы

Обязательно нажимайте переключатель RESET при первоначальном использовании устройства, после замены автомобильного аккумулятора и т.п.

- 1 Выключите питание устройства.
- 2 Нажмите  $\sphericalangle$  (OPEN), чтобы открыть переднюю панель, и извлеките ее.
- 3 Нажмите RESET, используя ручку или подобный остроконечный объект.

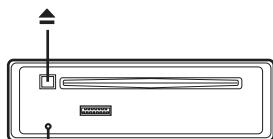

Переключатель RESET

## Настройка уровня громкости

Поворачивая Круговой регулятор, настройте требуемый уровень громкости.

## Быстрое уменьшение уровня громкости

Используйте функцию Audio Mute для мгновенного снижения уровня громкости на 20 дБ.

Нажмите MUTE, чтобы активировать режим отключения звука (MUTE).

Уровень звука снизится примерно на 20 дБ.

Нажмите MUTE повторно, чтобы вернуть прежний уровень громкости.

### Управление с дистанционного пульта

Этим устройством можно управлять с помощью дополнительного пульта дистанционного управления Alpine. За дополнительной информацией обращайтесь к своему дилеру Alpine.

Направьте дополнительный передатчик пульта ДУ на приемный датчик.

ИК-приемник пульта ДУ

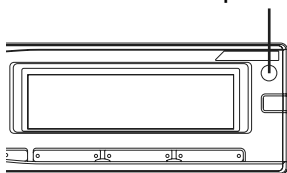

### Возможность подключения к блоку интерфейса удаленного рулевого управления

Этим устройством можно управлять из блока управления автомобилем, если подсоединен дополнительный блок интерфейса удаленного рулевого управления (дополнительно). За дополнительной информацией обращайтесь к своему дилеру Alpine.

# Радио

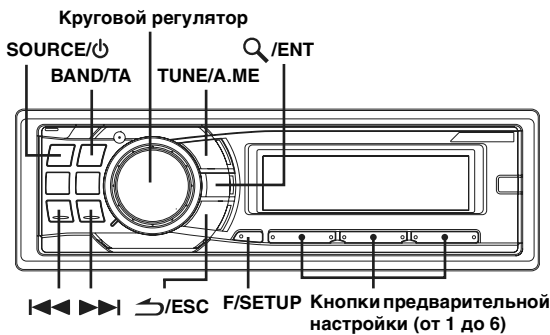

## Прослушивание радио

- 1 Нажмите SOURCE/⏻, чтобы выбрать режим TUNER.
- 2 Нажимайте кнопку BAND/TA несколько раз, пока не будет выбран нужный радиодиапазон.  
F1 (FM1) → F2 (FM2) → F3 (FM3) → MW → LW → F1 (FM1)
- 3 Нажмите TUNE/A.ME, чтобы выбрать режим настройки.  
DX SEEK (дистанционный режим) → SEEK (локальный режим) → OFF (ручной режим) → DX SEEK

• Первым идет дистанционный режим.

### Дистанционный режим:

Автоматически настраиваются станции с сильным и слабым сигналом (автоматическая настройка поиска).

### Локальный режим:

Автоматически настраиваются только станции с сильным сигналом (автоматическая настройка поиска).

### Ручной режим:

Частота настраивается вручную с некоторым шагом (ручная настройка).

- 4 Нажмите кнопку ◀◀ или ▶▶, чтобы настроиться на нужную станцию.  
При удерживании кнопки ◀◀ или ▶▶ частота меняется непрерывно.

## Предварительная настройка станций вручную

- 1 Выберите радиодиапазон и настройте радиостанцию, которую хотите сохранить в памяти.
- 2 Нажмите и удерживайте не менее 2 секунд одну из кнопок предварительной настройки (от 1 до 6), за которой хотите закрепить данную станцию.  
Частота выбранной станции сохраняется.  
На экране отображается диапазон, номер кнопки предварительной настройки и сохраненная частота станции.

- В памяти предварительной настройки может храниться до 30 станций (по 6 станций для каждого диапазона: FM1, FM2, FM3, MW и LW).
- При сохранении станции в ячейку памяти, где записана текущая станция, частота текущей станции стирается и замещается частотой новой станции.
- Если светится индикатор ◀F▶, выключите его, нажав кнопку F/SETUP, а затем повторите данную операцию.

## Автоматическая предварительная настройка станций

- 1 Нажимайте кнопку BAND/TA несколько раз, пока не будет выбран нужный радиодиапазон.
- 2 Нажмите и удерживайте кнопку TUNE/A.ME не менее 2 секунд.  
Частота на экране продолжает изменяться, при этом выполняется автоматическое сохранение в память. Тюнер автоматически выполняет поиск и сохраняет из выбранного диапазона 6 станций с сильным сигналом. Они привязываются к кнопкам предварительной настройки от 1 до 6 в порядке убывания уровня сигнала.  
После завершения процесса автоматического сохранения в память тюнер переходит к станции, закрепленной за первой кнопкой предварительной настройки.

- Если не была сохранена ни одна станция, тюнер возвращается к исходной станции, которая прослушивалась до начала процедуры автоматического сохранения в памяти.

## Настройка предварительно настроенных станций

- 1 Нажимайте кнопку BAND/TA несколько раз, пока не будет выбран нужный радиодиапазон.
- 2 Нажмите на любую из кнопок предварительной настройки радиостанций (1 по 6), за которой закреплена нужная станция, сохраненная в памяти.  
На экране отображается диапазон, номер кнопки предварительной настройки и частота выбранной станции.

- Если светится индикатор ◀F▶, выключите его, нажав кнопку F/SETUP, а затем повторите данную операцию.

## Функция поиска частоты

Эта функция позволяет выполнять поиск радиостанции по частоте.

- 1 Чтобы включить режим поиска радиостанции по частоте, нажмите и удерживайте Q/ENT не менее 2 секунд в режиме Radio.
- 2 Поверните Круговой регулятор, чтобы выбрать значение частоты.
- 3 Нажмите Q/ENT, чтобы включить прием выбранной частоты.

- Чтобы отменить, нажмите и удерживайте ↵/ESC не менее 2 секунд в режиме поиска. Режим поиска отключается, если в течение 10 секунд не было выполнено ни одной операции.

# RDS

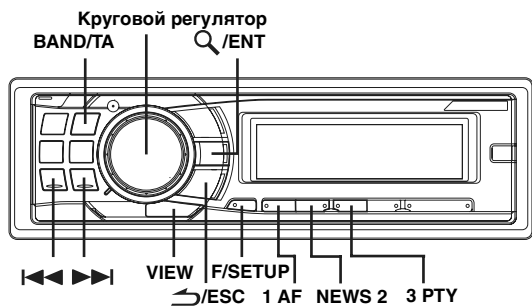

## Установка режима приема RDS и прием RDS-станций

RDS (Radio Data System) — это система радиосообщения, использующая поднесущую частоту 57 кГц обычного FM-радиовещания. Функция RDS позволяет принимать различную информацию, например, сведения о трафике, названия станций, и автоматически подстраиваться к более сильному радиопередатчику, поддерживающему радиовещание той же программы.

- 1 Нажмите F/SETUP, чтобы загорелся индикатор «F».
- 2 Нажмите 1 AF, чтобы включить режим RDS.
- 3 Нажмите кнопку ◀◀ или ▶▶, чтобы настроиться на нужную RDS-станцию.
- 4 Снова нажмите кнопку 1 AF, чтобы выключить режим RDS.
- 5 Нажмите F/SETUP, чтобы включить обычный режим.  
Индикатор «F» должен погаснуть.

- В режиме «Настройки приема в режиме PTY31 (экстренная радиопередача)» (см. страница 10), если устройство принимает сигнал PTY31 (экстренной радиопередачи), то на корпусе устройства автоматически отобразится индикация «ALARM».
- Выполняйте операции над устройством, пока горит индикатор «F». Если за 10 секунд не была выполнена ни одна операция, индикатор «F» выключается.

Цифровые данные RDS включают в себя следующее:

PI	Идентификация программ
PS	Сервисное название программ
AF	Список альтернативных частот
TP	Информация о трафике
TA	Дорожные сообщения
EON	Радиосети с расширенными сервисными возможностями

## Повторный вызов предварительно настроенных RDS-станций

- 1 Нажмите F/SETUP, чтобы загорелся индикатор «F».
- 2 Нажмите 1 AF, чтобы включить режим RDS.
- 3 Нажмите F/SETUP, чтобы включить обычный режим.  
Индикатор «F» должен погаснуть.

- 4 Убедитесь в том, что индикатор «F» погас, а затем нажмите кнопку предварительной настройки, за которой закреплена нужная RDS-станция.

Если сигнал предварительной настроенной станции слаб, устройство выполняет автоматический поиск и настраивается на станцию из списка альтернативных частот (AF) с самым сильным сигналом.

- 5 Если не удается принять сигнал предварительно настроенной станции или получить список AF: Если включен режим PI SEEK (см. «Режим PI SEEK» на страница 10), устройство снова выполняет поиск станции из списка PI (идентификации программ). Если в данной области все равно ни одна станция не принимается, на экран устройства выводится частота предварительно настроенной станции, а номер предварительной настройки исчезает. Если во время настройки уровень сигнала региональной (местной) станции становится слишком слабым для приема, нажмите кнопку предварительной настройки, чтобы перенастроить региональную станцию на другую область.

- Сведения о предварительной настройке RDS-станций см. в разделе «Работа с радио». Можно предварительно настроить RDS-станции только из диапазонов F1, F2 и F3.
- Выполняйте операции над устройством, пока горит индикатор «F». Если за 10 секунд не была выполнена ни одна операция, индикатор «F» выключается.

## Прием региональных (местных) RDS-станций

- 1 Нажмите и удерживайте кнопку F/SETUP не менее 2 секунд, чтобы выключить режим настройки (SETUP).
- 2 Поворотом Кругового регулятора выберите режим приема региональных RDS REGIONAL-станций и нажмите Q/ENT.
- 3 Поверните Круговой регулятор в положение ON или OFF.  
В режиме OFF устройство автоматически продолжает принимать сигнал соответствующей местной RDS-станции.
- 4 Нажмите и удерживайте кнопку F/SETUP не менее 2 секунд, чтобы вернуться к обычному режиму.

- Нажмите ↵/ESC, чтобы вернуться к предыдущему режиму.
- Если за 60 секунд не было выполнено ни одной операции, устройство автоматически переключается в обычный режим.

---

## Режим PI SEEK

---

- 1 Нажмите и удерживайте кнопку F/SETUP не менее 2 секунд, чтобы выключить режим настройки (SETUP).
  - 2 Поворотом Кругового регулятора выберите режим PI SEEK, а затем нажмите Q/ENT.
  - 3 Поверните Круговой регулятор в положение ON или OFF.
  - 4 Нажмите и удерживайте кнопку F/SETUP не менее 2 секунд, чтобы вернуться к обычному режиму.
- Нажмите ↵/ESC, чтобы вернуться к предыдущему режиму.
  - Если за 60 секунд не было выполнено ни одной операции, устройство автоматически переключается в обычный режим.

---

## Настройка приема в режиме PTY31 (экстренная радиопередача)

---

ON/OFF режима PTY31 (экстренной радиопередачи).

- 1 Нажмите и удерживайте кнопку F/SETUP не менее 2 секунд, чтобы выключить режим настройки (SETUP).
  - 2 Поворотом Кругового регулятора выберите режим ALERT PTY31 и нажмите Q/ENT.
  - 3 Поверните Круговой регулятор в положение ON или OFF.  
Если переключатель установлен в положение ON (Вкл), то экстренные радиопередачи принимаются независимо от источника. Во время приема сигнала отобразится индикация "ALARM".
  - 4 Нажмите и удерживайте кнопку F/SETUP не менее 2 секунд, чтобы вернуться к обычному режиму.
- При приеме экстренной радиопередачи уровень громкости автоматически будет автоматически настроен в соответствии со значением, настроенным в режиме приема информации о трафике. Подробную информацию см. в разделе "Прием информации о трафике" на страница 10.
- Нажмите ↵/ESC во время выполнения этой операции, чтобы вернуться в предыдущий режим.
  - Если за 60 секунд в режиме настройки (SETUP) не была выполнена ни одна операция, режим настройки отменяется.

---

## Прием информации о трафике

---

- 1 Нажмите и удерживайте кнопку BAND/TA не менее 2 секунд, должен загореться индикатор "TA".
  - 2 Нажмите кнопку ◀◀ или ▶▶, чтобы настроиться на нужную станцию, передающую информацию о трафике.
- Если приемник настроен на станцию, передающую информацию о трафике, горит индикатор "TR". Информацию о трафике можно получить, только если она транслируется в эфир. Если информация о трафике не транслируется в эфир, то устройство работает в режиме ожидания. Когда начинается трансляция информации о трафике, устройство автоматически принимает соответствующий сигнал и на экране в течение 5 секунд отображается надпись "TRF-INFO". После завершения трансляции информации о трафике, то устройство автоматически переключается в режим ожидания.

- Если уровень сигнала, передающего информацию о трафике падает ниже определенного уровня, устройство продолжает работать в режиме приема еще в течение 1 минуты. Если уровень сигнала остается ниже определенного уровня более 1 минуты, мигает индикатор "TA".
- Чтобы отказаться от прослушивания принимаемой информации о трафике, слегка нажмите кнопку BAND/TA, чтобы пропустить текущее сообщение о трафике. Режим TA остается включенным (ON), чтобы принять следующее сообщение о трафике.
- Если во время приема изменить уровень громкости, новое значение уровня будет запомнено. При следующем приеме информации о трафике уровень громкости автоматически будет настроен в соответствии с сохраненным значением.
- В режиме TA функция настройки SEEK позволяет выбрать только TP-станции.

---

## Настройка типа программы (PTY)

---

- 1 Нажмите F/SETUP, чтобы загорелся индикатор ◀F▶.
  - 2 Нажмите 3 PTY, чтобы активировать режим PTY в режиме приема FM-радиосигналов.  
Информация о типе принимаемой в данный момент программы будет отображаться в течение 10 секунд. Если прием PTY отсутствует, индикатор "NO PTY" будет отображаться в течение 10 секунд. Если отсутствует прием RDS-станции, отображается индикация "NO PTY".
- Если в течение 10 секунд после нажатия 3 PTY не выполнено ни одной операции, режим PTY автоматически отменяется.
- 3 Нажмите ◀◀ или ▶▶ в течение 10 секунд после активации режима PTY, чтобы выбрать тип программы при отображении индикации PTY (тип программы).  
При каждом нажатии значение типа программы изменяется на один шаг.
  - 4 Нажмите 3 PTY в течение 10 секунд после выбора типа программы, чтобы начать поиск станции с выбранным типом программы.  
Индикатор типа выбранной программы мигает во время поиска и непрерывно горит, если станция найдена.  
Если не найдено ни одной станции с выбранным типом программы (PTY), индикатор "NO PTY" будет отображаться в течение 10 секунд.
  - 5 Нажмите F/SETUP, чтобы включить обычный режим.
- Выполняйте операции над устройством, пока горит индикатор ◀F▶. Если за 10 секунд не была выполнена ни одна операция, индикатор ◀F▶ выключается.

---

## Прием информации о трафике во время воспроизведения компакт-диска или прослушивания радио

---

- 1 Нажмите и удерживайте кнопку BAND/TA не менее 2 секунд, должен загореться индикатор "TA".
- 2 При необходимости нажмите кнопку ◀◀ или ▶▶, чтобы выбрать станцию, передающую информацию о трафике.

В случае начала трансляции информации о трафике устройство автоматически отключает звук CD-плеера или обычного FM-радиовещания. По окончании трансляции информации о трафике устройство автоматически возвращается к воспроизведению исходного источника сигнала до начала следующей трансляции информации о трафике.

### Если не удается принять сигнал от станции, передающей информацию о трафике:

В режиме CD:

Если больше не удается принять TP-сигнал, автоматически выбирается передающая информация о трафике станции с другой частотой.

- Приемник оснащен функцией EON (радиосети с расширенными сервисными возможностями) для того, чтобы отслеживать дополнительные альтернативные частоты в списке AF. Во время приема RDS-станции EON горит индикатор "EON". Если принимаемая станция не передает информацию о трафике, приемник автоматически настраивается на соответствующую станцию, транслирующую информацию о трафике по мере ее поступления.

- 3 Нажмите и удерживайте кнопку BAND/TA не менее 2 секунд, чтобы выключить режим приема информации о трафике. Индикатор "TA" выключается.

## Настройка приоритетов трансляции новостей

С помощью этой функции можно задавать приоритет трансляции программ новостей. Вы никогда не пропустите нужную программу новостей - устройством автоматически назначит ей приоритет начала трансляции и прервет трансляцию текущей программы. Эта функция работает в любом диапазоне, кроме длинных (LW) и средних волн (MW).

- 1 Нажмите F/SETUP, чтобы активировать режим настройки функций в режиме приема FM-радиосигналов.
  - 2 Нажмите NEWS 2, чтобы включить режим PRIORITY NEWS. На экране отображается индикатор "NEWS". Чтобы отключить функцию PRIORITY NEWS, нажмите NEWS 2.
- Если включена функция PRIORITY NEWS, то в отличие от функции TA, громкость не увеличивается автоматически.
- 3 Нажмите F/SETUP, чтобы активировать обычный режим, когда устройство находится в режиме приема FM-радиосигналов.

- Выполняйте операции над устройством, пока горит индикатор «F». Если за 10 секунд не была выполнена ни одна операция, индикатор «F» выключается.

## Отображение передаваемого радиостанцией текста

Устройство позволяет отображать текстовые сообщения, передаваемые радиостанцией.

Нажмите кнопку VIEW в режиме приема FM-радиосигналов, чтобы выбрать функцию отображения радиотекста.

Содержимое экрана меняется при каждом нажатии данной кнопки.

Если есть PS (Programme Service Name):

PS (сервисное название программы)\* → РАДИОТЕКСТ → PS (сервисное название программы)

- \* Нажмите и удерживайте кнопку VIEW не менее 2 секунд, если PS отображается в режиме радиоприема, частота отображается в течение 5 секунд.

Если нет PS (Сервисное название программы):

ЧАСТОТА → РАДИОТЕКСТ → ЧАСТОТА

На экране в течение нескольких секунд отображается сообщение "WAITING", затем начинается прокрутка текстового сообщения.

- Если нет приема текстовых сообщений или устройство не может корректно принять текстовое сообщение, на экране отображается сообщение "NO TEXT".

## CD/MP3/WMA/AAC

SOURCE/⏻ Круговой регулятор

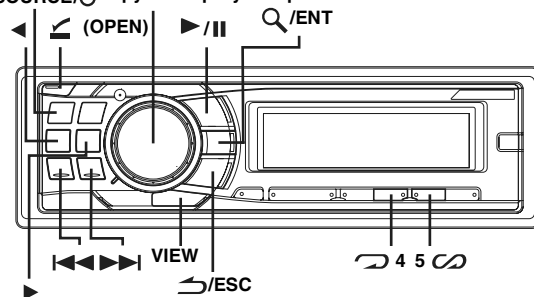

## Воспроизведение

- 1 Нажмите ⏻ (OPEN). Открывается передняя панель.
- 2 Вставьте диск лицевой стороной вверх. Диск будет втянут в устройство автоматически.

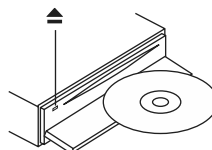

Закройте переднюю панель вручную, после чего загорается индикатор "DISC IN".

Если диск уже вставлен, нажмите кнопку SOURCE/⏻, чтобы переключиться в режим DISC.

Режим меняется при каждом нажатии данной кнопки.

TUNER → DISC → USB AUDIO → iPod\*<sup>1</sup> / AUX+\*<sup>2</sup> → BT AUDIO\*<sup>3</sup> → TUNER

- \*<sup>1</sup> Отображается только при подключенном iPod и если режим AUX+ SETUP отключен (OFF), см. раздел "Настройка режима AUX+ SETUP" (страница 20).
- \*<sup>2</sup> Отображается только при включенном режиме AUX+ SETUP (ON), см. раздел "Настройка режима AUX+ SETUP" (страница 20).
- \*<sup>3</sup> Отображается, только если режиму BLUETOOTH IN задано значение ADAPTE, см. раздел "Настройка соединения Bluetooth" (страница 18).

- 3 При воспроизведении файлов MP3/WMA/AAC нажмите ◀ или ▶ для выбора папки. При нажатии и удержании кнопок ◀ или ▶ непрерывно меняется выбор папок.

- 4 Нажмите кнопку ◀◀ или ▶▶, чтобы выбрать нужный фрагмент (файл).

Возвращение к началу текущего фрагмента (файла):

Нажмите ◀◀.

Перемотка назад:

Нажмите и удерживайте ◀◀.

Переход к началу следующего фрагмента (файла):

Нажмите ▶▶.

Перемотка вперед:

Нажмите и удерживайте ▶▶.

- 5 Чтобы приостановить воспроизведение, нажмите ▶/II. Чтобы возобновить воспроизведение, нажмите кнопку ▶/II еще раз.

## 6 После нажатия **↵** (OPEN) для открытия передней панели нажмите **▲**, чтобы извлечь диск.

- Не удаляйте компакт-диск во время цикла его извлечения. Не загружайте более одного диска за раз. Несоблюдение этого требования может привести к неисправности.
- Если компакт-диск не извлекается, нажмите и удерживайте кнопку **▲** не менее 2 секунд.
- Индикатор "DISC IN" загорается, когда вставлен диск.
- CD-плеер может проигрывать диски, содержащие звуковые данные, данные MP3, WMA и AAC.
- Файлы формата WMA, защищенные технологией управления правами на цифровые данные DRM (Digital Rights Management), файлы формата AAC, приобретенные в сети iTunes Music Store, а также файлы с защитой от копирования не могут быть воспроизведены на этом устройстве.
- Во время воспроизведения MP3 отображается "MP3".
- Во время воспроизведения WMA отображается "WMA".
- Во время воспроизведения AAC отображается "AAC".
- При воспроизведении данных MP3/WMA/AAC на экране фрагментов отображаются номера записанных на диск файлов.
- При воспроизведении файла, записанного с переменной скоростью передачи битов (VBR), может отображаться неправильное время воспроизведения.

**Экран при воспроизведении данных MP3/WMA/AAC**  
Номер папки и номер файла отображаются так, как описано ниже.



- Нажмите кнопку **VIEW**, чтобы переключить экран. "Отображение текста" страница 17, чтобы получить информацию о переключении экрана.

## Многократное воспроизведение

Нажмите **↶** 4, чтобы многократно воспроизводить текущий фрагмент.

Текущий фрагмент (файл) будет постоянно воспроизводиться.

Снова нажмите кнопку **↶** 4 и выберите значение "off", чтобы отключить многократное воспроизведение.

Режим CD

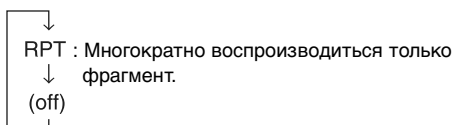

Режим MP3/WMA/AAC:

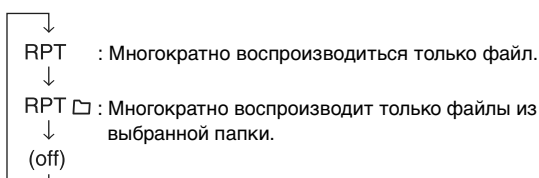

## M.I.X. (воспроизведение в случайном порядке)

Нажмите кнопку **5** **∞** в режиме воспроизведения или во время паузы.

Фрагменты (файлы) на данном диске будут воспроизводиться в случайной последовательности.

Чтобы отменить режим M.I.X., нажмите кнопку **5** **∞** еще раз.

Режим CD

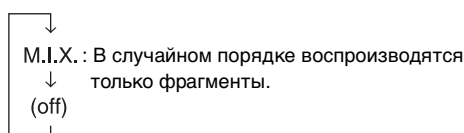

Режим MP3/WMA/AAC:

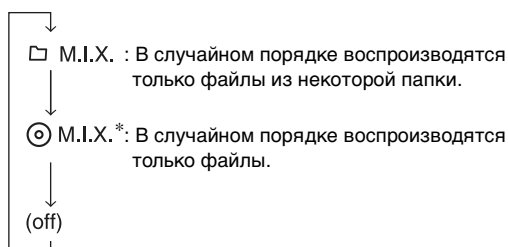

\* В режиме USB все файлы, записанные в памяти, воспроизводятся в случайной последовательности и загорается индикатор "M.I.X.":

- Если определенная песня воспроизводится в случайном порядке (M.I.X.) в режиме USB, эта же песня может быть воспроизведена снова, даже если не были воспроизведены все композиции, записанные на носителе USB.

## Поиск в текстовой информации о компакт-диске

На дисках, поддерживающих текстовую информацию, поиск музыкальных композиций можно выполнять по текстовым заголовкам. На дисках, не поддерживающих текстовую информацию, поиск выполняется по номерам фрагментов, присвоенным каждой музыкальной композиции.

**1** Во время воспроизведения нажмите **Q/ENT**.  
В результате должен включиться режим поиска.

**2** Поворотом Кругового регулятора выберите дорожку и нажмите **Q/ENT**.  
Будет воспроизведен выбранный фрагмент.

- Чтобы отменить, нажмите и удерживайте **↵/ESC** не менее 2 секунд в режиме поиска. Кроме того, режим поиска будет отключен, если в течение 10 секунд не было выполнено ни одной операции.
- При выполнении поиска текстовой информации в режиме воспроизведения M.I.X. этот режим отключается.

## Поиск по именам файлов/папок (Данные MP3/WMA/AAC)

Имена папок и файлов можно искать и выводить на экран во время воспроизведения.

- 1 Во время воспроизведения файлов MP3/WMA/AAC нажмите **Q/ENT**, чтобы активировать режим поиска.
- 2 Поворотом Кругового регулятора выберите режим поиска имени папки или режим поиска имени файла, а затем нажмите **Q/ENT**.

---

### Режим поиска имени папки

- 3 Поверните Круговой регулятор, чтобы выбрать папку.
  - 4 Нажмите и удерживайте **Q/ENT** не менее 2 секунд, чтобы начать воспроизведение первого файла из выбранной папки.
- Чтобы отменить, нажмите и удерживайте **↵/ESC** не менее 2 секунд в режиме поиска. Кроме того, режим поиска будет отключен, если в течение 10 секунд не было выполнено ни одной операции.
  - Чтобы выполнить поиск в режиме поиска имени папки, нажмите **Q/ENT**. Можно выполнить поиск файлов в данной папке.
  - Нажмите **↵/ESC**, чтобы выйти из режима поиска имени папки при выполнении действия 3 и перейти в режим Поиска имени файла.
  - Корневая папка диска отображается как “-----”.
  - При выполнении поиска по имени папки в режиме воспроизведения M.I.X. режим M.I.X. отключается.

### Режим поиска имени файла

- 3 Нажмите **◀** или **▶**, чтобы выбрать другую папку.
  - 4 Выберите нужный файл, поворачивая Круговой регулятор.
  - 5 Нажмите **Q/ENT**, чтобы начать воспроизведение выбранного файла.
- Чтобы отменить, нажмите и удерживайте **↵/ESC** не менее 2 секунд в режиме поиска. Кроме того, режим поиска будет отключен, если в течение 10 секунд не было выполнено ни одной операции.
  - В режиме поиска нажмите **↵/ESC**, чтобы вернуться к предыдущему режиму.
  - При выполнении поиска по имени файла в режиме воспроизведения M.I.X. режим M.I.X. отключается.

---

## Быстрый поиск

Эта функция позволяет выполнять поиск дорожек (файлов).

- 1 Нажмите и удерживайте нажатой кнопку **Q/ENT** не менее 2 секунд в режиме CD/MP3/WMA/AAC, чтобы активировать режим быстрого поиска (Quick Search).
  - 2 Поверните Круговой регулятор, чтобы выбрать дорожку (файл).  
Начнется воспроизведение выбранной дорожки.
- Чтобы отменить, нажмите и удерживайте **↵/ESC** не менее 2 секунд в режиме поиска. Кроме того, режим поиска будет отключен, если в течение 10 секунд не было выполнено ни одной операции.

---

## О форматах MP3/WMA/AAC

### ОСТОРОЖНО

*За исключением личного пользования дублирование звуковых данных (включая данные MP3/WMA/AAC) или их распространение, пересылка или копирование как бесплатно, так и за плату без разрешения владельца авторского права строго запрещено законом об авторском праве и международном договором.*

### Что такое MP3?

MP3, официальное название которого — “MPEG-1 Audio Layer 3”, является стандартом сжатия, описанным международной организацией по стандартизации (ИСО), и группы MPEG, продукта совместной деятельности ИСО и ИЕС (Международной электротехнической комиссии).

MP3-файлы содержат сжатые звуковые данные. MP3-кодирование позволяет сжимать звуковые данные при чрезвычайно высокой скорости передачи данных, уменьшая размер файла с музыкой до одного к десяти по отношению и исходному размеру. При этом качество записи остается близким к качеству записи на компакт-дисках. MP3-формат реализует такой коэффициент сжатия за счет удаления звуков, которые либо не слышны для человеческого слуха, либо маскируются другими звуками.

### Что такое WMA?

WMA или “Windows Media™ Audio” это формат сжатых звуковых данных. Аудиоданные WMA аналогичны MP3 и позволяют получить аналогичное качество воспроизведения компакт-дисков при меньших размерах файлов.

### Что такое AAC?

AAC - аббревиатура от “Advanced Audio Coding” это основной формат сжатия звуковых данных, используемых в MPEG2 или MPEG4.

### Метод создания файлов MP3/WMA/AAC

Звуковые данные сжимаются с помощью программного обеспечения, поддерживающего кодеки MP3/WMA/AAC. Дополнительные сведения о создании файлов MP3/WMA/AAC см. в руководстве пользователя соответствующего программного обеспечения. Файлы MP3/WMA/AAC, воспроизводимые на этом устройстве, имеют расширения “mp3”/“wma”/“m4a”. Файлы без расширений проигрываются не могут. (WMA версий 7.1, 8 и 9 поддерживаются). Защищенные файлы не поддерживаются, также как исходные файлы AAC (использующие расширение “aac”).

Существует несколько различных версий формата AAC. Убедитесь, что используемое программное обеспечение поддерживает вышеперечисленные форматы. Файлы этого формата могут не воспроизводиться, даже если имеют правильное расширение. Поддерживается воспроизведение файлов AAC, кодированных iTunes.

## Поддерживаемая частота дискретизации и скорость передачи битов

### MP3

Частота дискретизации: 48 кГц, 44,1 кГц, 32 кГц, 24 кГц, 22,05 кГц, 16 кГц, 12 кГц, 11,025 кГц, 8 кГц

Скорость передачи битов: 32 - 320 кбит/с

### WMA

Частота дискретизации: 48 кГц, 44,1 кГц, 32 кГц

Скорость передачи битов: 48 - 192 кбит/с

### AAC

Частота дискретизации: 48 кГц, 44,1 кГц, 32 кГц, 24 кГц, 22,05 кГц, 16 кГц, 12 кГц, 11,025 кГц, 8 кГц

Скорость передачи битов: 16 - 320 кбит/с

В зависимости от частоты дискретизации устройство может неправильно воспроизводить музыкальный фрагмент. В режиме USB при воспроизведении файла, записанного с переменной скоростью передачи битов (VBR), может отображаться неправильное время воспроизведения.

## ID3-теги/WMA-теги

Данное устройство поддерживает ID3-теги версии 1 (v1) и 2 (v2), а также WMA/AAC-теги.

Если в файле MP3/WMA/AAC содержатся теги, то данное устройство может отобразить на экране название (название фрагмента), имя исполнителя и название альбома с помощью тегов ID3/WMA/AAC.

Устройство может показывать только однобайтовые буквенно-цифровые знаки (до 30 для ID3-тегов и до 15 для WMA-тегов) и символ подчеркивания. В случае неподдерживаемых символов на экране отображается сообщение "NO SUPPORT".

В зависимости от содержимого информация тегов может отображаться неправильно.

## Воспроизведение данных MP3/WMA/AAC

После подготовки файлы MP3/WMA/AAC записываются на диски CD-R, CD-RW с помощью программного обеспечения для записи дисков CD-R или на USB-накопитель. Такой диск может содержать до 510 файлов/папок (включая корневые папки), а максимальное число папок равно 255. Это устройство может распознавать не менее 100 папок (включая корневую папку) и 100 файлов в папке на USB-накопителе.

Воспроизведение может оказаться невозможным, если содержимое диска или USB-накопителя не соответствует описанным выше ограничениям.

Не устанавливайте время воспроизведения файла более чем на 1 час.

## Поддерживаемые носители

Данное устройство способно воспроизводить записи на дисках CD-ROM, CD-R и CD-RW.

Это устройство может воспроизводить данные с USB-носителей.

## Поддерживаемые файловые системы

Данное устройство поддерживает диски, отформатированные под файловые системы ISO9660 Level 1 или Level 2.

В рамках стандарта ISO9660 существуют некоторые ограничения, о которых следует помнить.

Максимальная глубина вложения папок равна 8 (включая корневой каталог). Число символов в имени файла/папки ограничено.

Допустимыми символами для имен папок/файлов являются буквы A-Z (заглавные), цифры 0-9 и символ подчеркивания '\_'.

Устройство также поддерживает воспроизведение дисков с Joliet, Romeo и другими стандартами, согласованными с ISO9660. Однако иногда имена файлов и папок отображаются неправильно.

Это устройство также поддерживает файловые системы FAT 12/16/32 для USB-накопителей.

## Поддерживаемые форматы

Данное устройство поддерживает CD-ROM XA, Mixed Mode CD, Enhanced CD (CD-Extra) и диски с несколькими сеансами записи.

Устройство не может правильно воспроизводить диски, записанные методом Track At Once (по одному фрагменту) или пакетной записи.

## Порядок файлов

Файлы воспроизводятся в порядке, в каком они были записаны на диск соответствующим программным обеспечением. Поэтому порядок воспроизведения файлов может не соответствовать ожидаемому. О порядке записи см. в документации к соответствующему программному обеспечению. Ниже представлен порядок воспроизведения папок и файлов.

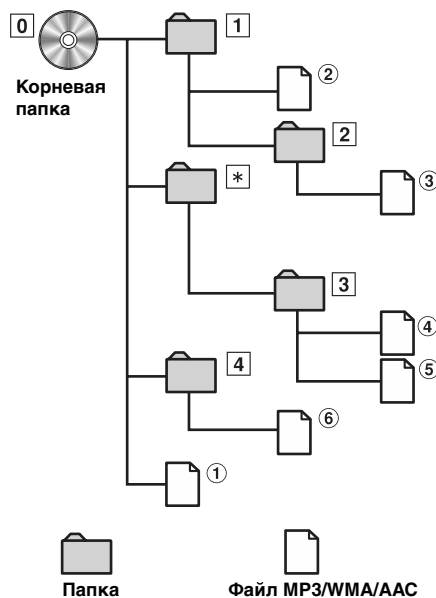

\* Если в папке нет файлов, то номер или имя папки отображаться не будет.

## Терминология

### Скорость передачи битов

Это коэффициент сжатия "звука", указываемый при кодировании. Более высокая скорость передачи битов означает более высокое качество звука, но так же и больший размер файла.

### Частота дискретизации

Это значение показывает, сколько раз в секунду делается выборка (запись) данных. Например, в музыкальном компакт-диске частота дискретизации равна 44,1 кГц, поэтому выборка (запись) звука делается 44100 раз в секунду. Более высокая частота дискретизации означает более высокое качество звука, но так же и больший объем данных.

### Кодирование

Преобразование музыкальных компакт-дисков, файлов WAVE (AIFF) и других звуковых файлов в указанный формат сжатия звука.

### Тег

Информация о композициях, например, названия фрагментов, имена исполнителей, названия альбомов и т.п., записанная в файлах MP3/WMA/AAC.

### Корневая папка

Корневая папка (или корневой каталог) находится наверху файловой системы. В корневой папке содержатся все остальные папки и файлы. Она создается автоматически для всех записываемых дисков.



# Настройка звука

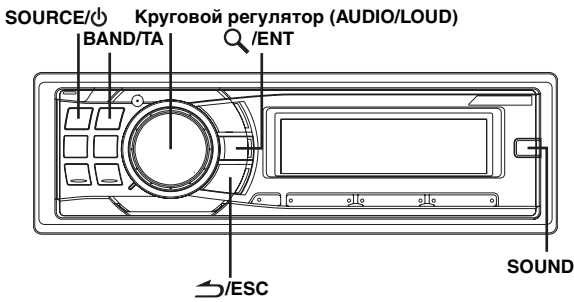

## Настройка параметров Subwoofer Level/Bass Level/Treble Level/Balance (между правым и левым)/Fader (между передним и задним)/Defeat

**1** Несколько раз нажмите Круговой регулятор (AUDIO), чтобы выбрать нужный режим.

При каждом нажатии режим меняется следующим образом:

SUBW LEVEL\* → BASS LEVEL → TREBLE LEVEL → BALANCE → FADER → DEFEAT → VOLUME → SUBW LEVEL

СНЧ-динамик: 0 ~ +15

Уровень низких частот: -7 ~ +7

Уровень высоких частот: -7 ~ +7

Баланс: L15 ~ R15

Микширование: R15 ~ F15

Гашение: ON/OFF

Уровень громкости: 0 ~ 35

\* Если в течение 5 секунд после выбора режима SUBW LEVEL, BASS LEVEL, TREBLE LEVEL, BALANCE, FADER или DEFEAT не было выполнено ни одной операции, то устройство автоматически возвращается в обычный режим.

\* Если режим СНЧ-динамика отключен (OFF), то его уровень настроить нельзя. См. "Включение/отключение режима Subwoofer (ON/OFF)" (страница 16).

**2** Поворачивая Круговой регулятор, настройте требуемое качество звучания для каждого режима. После включения режима DEFEAT ранее настроенные значения параметров BASS и TREBLE сбрасываются на заводские настройки.

## Настройка уровня СНЧ-динамика (Subwoofer Level)

Можно изменить уровень сигнала СНЧ-динамика для получения предпочтительной тональности.

**1** Нажмите SOUND, чтобы включить режим настройки звука.

**2** Поворотом Кругового регулятора выберите режим настройки SUBW LEVEL и нажмите Q/ENT.

SUBW LEVEL\*<sup>1</sup> ↔ BASS\*<sup>2</sup> ↔ TREBLE\*<sup>2</sup> ↔ HPF\*<sup>2</sup> ↔ SUBW LEVEL

**3** Поворачивая Круговой регулятор, выберите необходимый уровень СНЧ-сигнала (subwoofer level) (0~+15).

- Если за 15 секунд не было выполнено ни одной операции, устройство автоматически переключается в обычный режим.
- Если сабвуфер выключен (OFF), а режим DEFEAT включен (ON), кнопка SOUND некоторое время будет неактивна.

\*<sup>1</sup> Если режим СНЧ-динамика отключен (OFF), то его уровень настроить нельзя. Такую настройку также можно выполнить, нажав Круговой регулятор (AUDIO). См. "Настройка параметров Subwoofer Level/Bass Level/Treble Level/Balance (между правым и левым)/Fader (между передним и задним)/Defeat" (страница 15).

\*<sup>2</sup> Эта функция не работает, если включен (ON) режим DEFEAT.

## Настройка регулировки нижних частот

Можно изменить характер выделения низких частот, чтобы сформировать предпочтительную тональность.

**1** Нажмите SOUND, чтобы включить режим настройки звука.

**2** Поворотом Кругового регулятора выберите режим настройки BASS и нажмите Q/ENT.

SUBW LEVEL\*<sup>3</sup> ↔ BASS\*<sup>4</sup> ↔ TREBLE\*<sup>4</sup> ↔ HPF\*<sup>4</sup> ↔ SUBW LEVEL

## Настройка центральной низкой частоты

**3-1** Нажмите BAND/TA, чтобы выбрать нужную центральную низкую частоту.

80 Гц → 100 Гц → 200 Гц → 60 Гц → 80 Гц

Выделяется показанные диапазоны низких частот.

## Настройка диапазона нижних частот

**3-2** Нажмите SOURCE/⏻, чтобы выбрать нужный диапазон низких частот.

→ 1 → 2 → 3 → 4 →  
(Узкие) ← ..... → (Широкие)

Меняется диапазон форсированных низких частот, от широкого к узкому. Более высокое значение соответствует форсированию расширенного диапазона частот выше и ниже центральной частоты. Минимальное значение означает форсирование только частот, ближайших к центральной частоте.

## Настройка уровня нижних частот

**3-3** Поворачивая Круговой регулятор, выберите необходимый уровень нижних частот (bass level) (-7~+7).

Уровень низких частот можно усилить или ослабить.

**4** Нажмите и удерживайте кнопку ↵/ESC не менее 2 секунд, чтобы вернуться к обычному режиму.

- Если за 15 секунд не было выполнено ни одной операции, устройство автоматически переключается в обычный режим.
- Настройки уровня низких частот запоминаются для каждого источника (FM, MW (LW), CD и т.д.), пока такая настройка не будет изменена. Настройки низких частот и диапазона низких частот, настроенные для одного источника, действуют для всех остальных источников (FM, MW (LW), CD и т.д.).
- Если сабвуфер выключен (OFF), а режим DEFEAT включен (ON), кнопка SOUND некоторое время будет неактивна.

\*<sup>3</sup> Если режим СНЧ-динамика отключен (OFF), то его уровень настроить нельзя. См. "Включение/отключение режима Subwoofer (ON/OFF)" (страница 16).

\*<sup>4</sup> Эта функция не работает, если включен (ON) режим DEFEAT.

\*<sup>5</sup> Такую настройку также можно выполнить, нажав Круговой регулятор (AUDIO). См. "Настройка параметров Subwoofer Level/Bass Level/Treble Level/Balance (между правым и левым)/Fader (между передним и задним)/Defeat" (страница 15).

## Настройка регулировки высоких частот (Treble Control)

Можно изменить характер выделения высоких частот, чтобы сформировать предпочтительную тональность.

- 1 Нажмите **SOUND**, чтобы включить режим настройки звука.
- 2 Поворотом Кругового регулятора выберите режим настройки **TREBLE** и нажмите **Q/ENT**.  
SUBW LEVEL\*<sup>6</sup> ↔ BASS\*<sup>7</sup> ↔ TREBLE\*<sup>7</sup> ↔ HPF\*<sup>7</sup> ↔ SUBW LEVEL

### Настройка центральной высокой частоты

- 3-1 Нажмите **BAND/TA**, чтобы выбрать нужную центральную высокую частоту.  
10,0 кГц → 12,5 кГц → 15,0 кГц → 17,5 кГц → 10,0 кГц  
Выделяется показанные диапазоны высоких частот.

### Настройка уровня высоких частот (Treble)

- 3-2\*<sup>8</sup> Поворачивая Круговой регулятор, выберите необходимый уровень высоких частот (-7~+7). Уровень высоких частот можно выделить.
  - 4 Нажмите и удерживайте кнопку **↵/ESC** не менее 2 секунд, чтобы вернуться к обычному режиму.
    - Если за 15 секунд не было выполнено ни одной операции, устройство автоматически переключается в обычный режим.
    - Настройки уровня высоких частот запоминаются для каждого источника (FM, MW (LW), CD и т.д.), пока такая настройка не будет изменена. Настройки высоких частот, настроенные для одного источника, действуют для всех остальных источников (FM, MW (LW), CD и т.д.).
    - Если сабвуфер выключен (OFF), а режим DEFEAT включен (ON), кнопка **SOUND** некоторое время будет неактивна.
- \*<sup>6</sup> Если режим СНЧ-динамика отключен (OFF), то его уровень настроить нельзя. См. "Включение/отключение режима Subwoofer (ON/OFF)" (страница 16).
- \*<sup>7</sup> Эта функция не работает, если включен (ON) режим DEFEAT.
- \*<sup>8</sup> Такую настройку также можно выполнить, нажав **Круговой регулятор (AUDIO)**. См. "Настройка параметров Subwoofer Level/Bass Level/Treble Level/Balance (между правым и левым)/Fader (между передним и задним)/Defeat" (страница 15).

## Настройка фильтра верхних частот

В данном устройстве фильтр верхних частот можно настроить по своему предпочтению.

- 1 Нажмите **SOUND**, чтобы включить режим настройки звука.
- 2 Поворотом Круговой регулятор выберите режим настройки **HPF** и нажмите **Q/ENT**.  
SUBW LEVEL\*<sup>9</sup> ↔ BASS\*<sup>10</sup> ↔ TREBLE\*<sup>10</sup> ↔ HPF\*<sup>10</sup> ↔ SUBW LEVEL
- 3 Поверните Круговой регулятор, чтобы выбрать значение частоты **HPF**.  
OFF ↔ 80 Гц ↔ 120 Гц ↔ 160 Гц
- 4 Нажмите и удерживайте кнопку **↵/ESC** не менее 2 секунд, чтобы вернуться к обычному режиму.
  - Если за 15 секунд не было выполнено ни одной операции, устройство автоматически переключается в обычный режим.

- Если сабвуфер выключен (OFF), а режим DEFEAT включен (ON), кнопка **SOUND** некоторое время будет неактивна.
- \*<sup>9</sup> Если режим СНЧ-динамика отключен (OFF), то его уровень настроить нельзя. См. "Включение/отключение режима Subwoofer (ON/OFF)" (страница 16).
- \*<sup>10</sup> Эта функция не работает, если включен (ON) режим DEFEAT.

## Включение/отключение режима Subwoofer (ON/OFF)

Если СНЧ-динамик (Subwoofer) включен, можно выполнить регулировку уровня его выходного сигнала (см. страница 15).

- 1 Нажмите и удерживайте **SOUND** не менее 2 секунд, чтобы активировать режим выбора СНЧ-сигнала.
- 2 Поворотом Кругового регулятора выберите режим **SUBWOOFER** и нажмите **Q/ENT**.  
SUBWOOFER ↔ SUBW SYSTEM ↔ SUBWOOFER
- 3 Поворотом Кругового регулятора выберите режим **SUBW ON/OFF**.  
SUBW ON (начальная настройка) ↔ SUBW OFF
- 4 Нажмите и удерживайте кнопку **↵/ESC** не менее 2 секунд, чтобы вернуться к обычному режиму.
  - Если за 15 секунд не было выполнено ни одной операции, устройство автоматически переключается в обычный режим.

## Настройка системы СНЧ-динамика (Subwoofer)

Если режим СНЧ-динамика включен, то для получения желаемого СНЧ-эффекта выберите настройку **SYS 1** или **SYS 2**.

- 1 Нажмите и удерживайте **SOUND** не менее 2 секунд, чтобы активировать режим выбора СНЧ-сигнала.
- 2 Поворотом Кругового регулятора выберите режим **SUBW SYSTEM** и нажмите **Q/ENT**.  
SUBWOOFER ↔ SUBW SYSTEM ↔ SUBWOOFER
- 3 Поворотом Кругового регулятора выберите режим **SUBW SYS 1** или **SUBW SYS 2** и нажмите **Q/ENT**.  
Выберите **SYS 1** или **SYS 2**, чтобы получить нужный СНЧ-эффект.  
SUBW SYS 1 (начальная настройка) ↔ SUBW SYS 2  
SUBW SYS 1: Уровень сигнала СНЧ-динамика (Subwoofer) меняется в соответствии с главной настройкой уровня громкости.  
SUBW SYS 2: Регулировка уровня сигнала СНЧ-динамика (Subwoofer) отличается от процедуры настройки основного параметра громкости. Например, даже при низких значениях уровня громкости можно слышать сигнал СНЧ-динамика.
- 4 Нажмите и удерживайте кнопку **↵/ESC** не менее 2 секунд, чтобы вернуться к обычному режиму.
  - Если за 15 секунд не было выполнено ни одной операции, устройство автоматически переключается в обычный режим.
  - Эта функция не работает, если функция СНЧ-динамика (Subwoofer) отключена (OFF).

## Включение/выключение громкости (On/Off)

В этом режиме выделяются особые низкие и высокие частоты при прослушивании на низких уровнях громкости. Это компенсирует пониженную чувствительность уха к низкочастотным и высокочастотным звукам.

Нажмите и удерживайте нажатым **Круговой регулятор (LOUD)** не менее 2 секунд, чтобы активировать или отключить режим громкости.

- Эта функция не работает, если включен (ON) режим DEFEAT.

# Другие функции

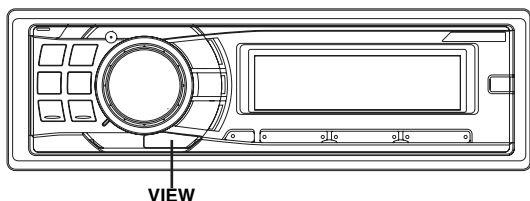

## Отображение текста

Текстовая информация, такая как название диска или фрагмента, отображается в случае проигрывания компакт-диска, поддерживающего текстовую информацию. Кроме того, при проигрывании файлов MP3/WMA/AAC на экран можно выводить имя папки, имя файла, содержимое тега и т.д.

### Нажмите VIEW.

Содержимое экрана меняется при каждом нажатии данной кнопки.

- Если для режима TEXT SCROLL выбрано значение SCROLL MANU, нажмите и удерживайте нажатой кнопку VIEW не менее 2 секунд - текущий текст прокрутится на один кадр (исключая режим радио).

### Содержимое экрана в режиме радиоприема:

Если есть PS (сервисное название программы)

PS (сервисное название программы)\*1 → РАДИОТЕКСТ → PS (сервисное название программы)

Если нет PS (сервисного названия программы)

ЧАСТОТА → РАДИОТЕКСТ → ЧАСТОТА

### Содержимое экрана в режиме воспроизведения компакт-дисков:

№ КОМПОЗИЦИИ/ИСТЕКШЕЕ ВРЕМЯ →  
ТЕКСТ (НАЗВАНИЕ ДИСКА)\*2 →  
ТЕКСТ (НАЗВАНИЕ КОМПОЗИЦИИ)\*2 →  
№ КОМПОЗИЦИИ/ИСТЕКШЕЕ ВРЕМЯ

### Экран в режиме MP3/WMA/AAC:

№ ФАЙЛА/ИСТЕКШЕЕ ВРЕМЯ → № ПАПКИ/№ ФАЙЛА →  
ИМЯ ПАПКИ → ИМЯ ФАЙЛА → ИМЯ ИСПОЛНИТЕЛЯ\*3 →  
НАЗВАНИЕ АЛЬБОМА\*3 → НАЗВАНИЕ ПЕСНИ\*3 →  
№ ФАЙЛА/ИСТЕКШЕЕ ВРЕМЯ

### Просмотр в режиме BT AUDIO:

Приведенный далее экран отобразится только при правильном подключении телефона, поддерживающего функцию iRadio, к интерфейсному модулю Bluetooth и его соответствующей настройке. Подробную информацию см. в руководстве пользователя интерфейсного модуля Bluetooth.

ПРЕДУСТ. НОМЕР → ИМЯ ИСПОЛНИТЕЛЯ\*4 →  
НАЗВАНИЕ АЛЬБОМА\*4 → НАЗВАНИЕ ПЕСНИ\*4 →  
ПРЕДУСТ. НОМЕР

\*1 Нажмите и удерживайте кнопку VIEW не менее 2 секунд в режиме дисплея PS, в течение 5 секунд на экране будет отображаться частота.

\*2 Отображается при воспроизведении компакт-диска, поддерживающего текстовую информацию.

\*3 ID3-тег/WMA-тег

Если в файле MP3/WMA/AAC содержится ID3-тег/WMA-тег с информацией, то эта информация выводится на экран (например, название композиции, имя исполнителя или название альбома). Все остальные данные тега игнорируются.

Если режиму прокрутки Scroll Setting (страница 19) задано значение "SCROLL AUTO", то информация о содержимом тега будет прокручиваться автоматически.

\*4 При приеме аудиосигнала с устройства Bluetooth (BT AUDIO) на экране отображается имя исполнителя, название альбома, композиции и т.п.

Если информация отсутствует, на экране будет отображаться "ARTIST"/"ALBUM"/"SONG".

## Об отображении индикаторов

При отображении текстовой информации в зависимости от режима загораются следующие индикаторы.

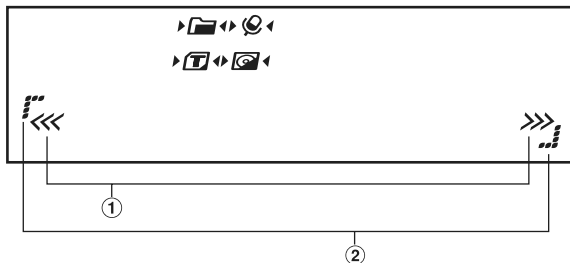

- ① Мигает в режиме поиска при повороте Кругового регулятора. Также мигает во время выполнения таких операций, как быстрая перемотка и т.д.
- ② Зажигается во время работы режима SETUP или меню настройки SOUND.

Индикатор /Режим	Режим CD	Аудио-режим MP3/WMA/AAC/USB	iPod/BT Audio Mode
	—	Отображается имя папки*2	—
	—	Отображается имя исполнителя*1	Отображается имя исполнителя*1
	Отображается текст (название диска*3)	Отображается название альбома*1	Отображается название альбома*1
	Отображается текст (название фрагмента*3)	Отображается название композиции*1 / название файла	Отображается название композиции*1

\*1 Содержимое тега

Если тег не содержит информацию, на экране отображается "ARTIST"/"ALBUM"/"SONG".

\*2 Корневая папка диска отображается как "FOLDER"; корневая папка USB отображается как "ROOT".

\*3 Если отсутствует текстовая информация (название диска или композиции), отображается "DISC TEXT"/"TRACK TEXT".

## О текстовом "режиме"

### Текст:

При воспроизведении компакт-дисков с поддержкой текстовой информации отображается название диска или фрагмента. Такая текстовая информация помечается атрибутом "text".

- Некоторые символы могут отображаться неправильно в зависимости от типа.

- В зависимости от содержимого текстовая информация или теги могут отображаться неправильно.

# Меню SETUP

Устройство можно гибко настроить под свои предпочтения для более удобного использования. Из меню SETUP можно изменить настройки звука, визуального представления и т.д.

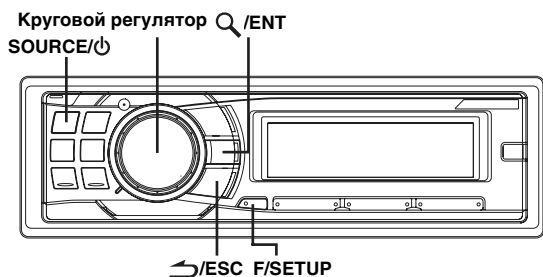

Выполните действия 1-4, чтобы выбрать один из режимов SETUP и изменить его. Более подробные сведения о выбранном элементе меню SETUP см. ниже в соответствующем разделе.

- 1 **Нажмите и удерживайте кнопку F/SETUP не менее 2 секунд, чтобы выключить режим настройки (SETUP).**
- 2 **Поворотом Кругового регулятора выберите меню SETUP и нажмите Q/ENT.**  
(например, выберите POWER IC)  
BLUETOOTH IN\*<sup>1</sup> ↔ FM-LEVEL ↔ RDS REGIONAL\*<sup>2</sup> ↔ PI SEEK\*<sup>3</sup> ↔ ALERT PTY31\*<sup>4</sup> ↔ ILLUMINATION ↔ LCD CONTRAST ↔ DIMMER ↔ PLAY MODE ↔ SCROLL TYPE ↔ TEXT SCROLL ↔ INT MUTE\*<sup>5</sup> ↔ AUX+ SETUP ↔ AUX+ NAME\*<sup>6</sup> ↔ AUX IN GAIN\*<sup>6</sup> ↔ POWER IC ↔ LANGUAGE ↔ DEMO ↔ BLUETOOTH IN
- 3 **Измените настройку, поворачивая Круговой регулятор.**  
(например, выберите POWER IC ON или POWER IC OFF)
- 4 **Нажмите и удерживайте кнопку F/SETUP не менее 2 секунд, чтобы вернуться к обычному режиму.**

- Нажмите ↵/ESC, чтобы вернуться к предыдущему режиму.
- Если за 60 секунд не было выполнено ни одной операции, устройство автоматически переключается в обычный режим.

## BLUETOOTH IN

### Настройка соединения Bluetooth

**BT IN ADAPTE / BT IN OFF (начальная настройка)**

Если подключено опциональное устройство Bluetooth Vox, то можно установить вызов по мобильному телефону с поддержкой Bluetooth.

Выберите этот параметр, если подключен Bluetooth Vox и используется функция Bluetooth. Подробную информацию см. в “Руководстве по работе с дополнительным Bluetooth Vox”. Если подключено устройство Bluetooth Vox, выберите режим ADAPTE.

- Вы можете воспользоваться функцией голосового набора, если она поддерживается подключенным устройством Bluetooth Vox.

## Настройка звука

### Регулировка уровней сигналов источников

**FM-LEVEL HI (начальная настройка) / FM-LEVEL LOW**

Если различие в уровнях громкости CD-плеера и FM-радио слишком велико, настройте уровень FM-сигнала.

## Настройка визуального представления

### Изменение цвета подсветки

**ILLUMI TYPE1 (начальная настройка) / ILLUMI TYPE2**

TYPE1 ↔ TYPE2

- CDE-9880R:

Эта функция позволяет изменить цвет подсветки кнопок.

TYPE1: цвет кнопок – зеленый.

TYPE2: цвет кнопок – желтый.

- CDE-9882Ri:

Эта функция позволяет изменить цвет подсветки для любой из шести кнопок. SOURCE/ψ, BAND/TA, ◀, ▶, ◀◀, ▶▶.

TYPE1: Цвет шести кнопок синий, цвет остальных – красный.

TYPE2: Цвет шести кнопок красный, цвет остальных – красный.

### Настройка контрастности экрана

**CONTRAST**

Вы можете настраивать контрастность экрана для повышения качества изображения.

Диапазон настройки находится между -5 и +3.

- Начальная заводская настройка находится на “0”.

## Регулировка подсветки

### **DIMMER AUTO (начальная настройка) / DIMMER MANU**

Задайте параметру регулировки подсветки (DIMMER control) значение AUTO, чтобы уменьшить яркость подсветки устройства, и включите фары. Это полезно в тех случаях, когда требуется уменьшить яркость подсветки устройства в ночное время.

- Если в Вашем автомобиле предусмотрена регулировка яркости подсветки приборной панели, не подключайте (оранжевый) кабель DIMMER радиоприемника к этому регулятору яркости фар.

## Настройка прокрутки текста

### **SCROLL TYPE1 / SCROLL TYPE2 (начальная настройка)**

Выберите один из двух методов прокрутки.

Выберите наиболее подходящий.

SCROLL TYPE1: Символы прокручиваются справа налево по одному символу за раз.

SCROLL TYPE2: Показ слов слева направо по одному символу за раз. После заполнения экрана он очищается, а остальные слова заголовка отображаются таким же образом.

## Настройка прокрутки (TEXT SCROLL)

### **SCROLL AUTO / SCROLL MANU (начальная настройка)**

Данный CD-плеер может прокручивать на экране имена диска и фрагментов, записанные на дисках CD-TEXT, а также текстовую информацию файлов MP3/WMA/AAC, имена папок и содержимое тегов.

SCROLL AUTO: Текстовая информация о компакт-диске, текстовая информация о папках и имена файлов прокручиваются автоматически.

SCROLL MANU: Текстовая информация прокручивается на экране при загрузке диска, смене фрагмента и т.д.

- Данное устройство прокручивает на экране названия из текстовой информации о компакт-диске, имена папок и файлов или содержимое тега.

## Настройка шрифтов

### **LANGUAGE 1 (начальная настройка) / LANGUAGE 2 / LANGUAGE 3**

Можно выбрать три шрифта.

LANGUAGE 1: Обычный шрифт

LANGUAGE 2: Европейский шрифт

LANGUAGE 3: Русский шрифт

## Демонстрация

### **DEMO ON / DEMO OFF (начальная настройка)**

В этом устройстве имеется функция демонстрации на экране.

- Чтобы выйти из демонстрационного режима, выберите настройку DEMO OFF.

## MP3/WMA/AAC

### **Воспроизведение файлов MP3/WMA/AAC (PLAY MODE)**

#### **CD-DA (начальная настройка) / CD-DA&MP3**

Данное устройство способно воспроизводить данные звукового компакт-диска и данные MP3/WMA/AAC (записанные в формате Enhanced CD (CD Extra)). Однако в некоторых случаях при воспроизведении компакт-дисков расширенного формата возможны трудности. В таком случае можно выбрать воспроизведение только одного сеанса, содержащего данные звукового компакт-диска (CD-данные). Если диск содержит данные CD- и MP3/WMA/AAC, то воспроизведение начинается с CD-данных.

CD-DA : Могут воспроизводиться CD-данные из сеанса 1.

CD-DA&MP3: Могут воспроизводиться CD-данные, файлы MP3/WMA/AAC в смешанном режиме и диски с несколькими сеансами записи.

- Выполните данную настройку, прежде чем вставлять диск. Если диск уже вставлен, сначала извлеките его.

## Внешнее устройство

### **Подключение к внешнему усилителю**

#### **POWER IC ON (начальная настройка) / POWER IC OFF**

Если подключен внешний усилитель, то качество звука можно улучшить, отключив питание встроенного усилителя.

POWER IC OFF: Используйте этот режим, когда линейный выход данного устройства используется для подключения к внешнему усилителю. При использовании этой настройки внутренний усилитель главного блока отключается и не влияет на динамики.

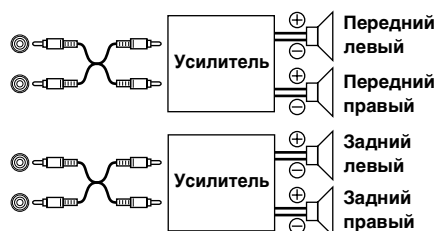

POWER IC ON: Динамики управляются встроенным усилителем.

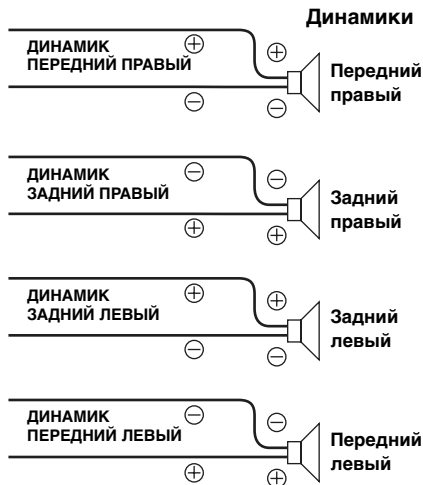

- Звук от системы не поступает, если выходной сигнал отключен (OFF).

#### **Включение/отключение режима Mute (INT MUTE)** **MUTE ON / MUTE OFF (начальная настройка)**

Если подключено устройство с функцией прерывания, то звук будет автоматически отключаться при приеме сигнала прерывания с этого устройства.

#### **Настройка режима AUX+SETUP**

##### **AUX+ ON / AUX+ OFF (начальная настройка)**

К разъему iPod Direct данного устройства можно подключить внешнее устройство (например, переносной плеер). Для этого требуется интерфейсный кабель iPod Direct/RCA (продается отдельно).

Портативное музыкальное устройство и iPod не могут быть подключены одновременно в разъем iPod Direct.

**AUX+ ON:** Установите ON (вкл.), если подключено переносное устройство. Если нажать SOURCE/⏻ и выбрать AUX+, звуковой сигнал от переносного устройства подается на вход данного устройства.

**AUX+ OFF:** Установите OFF, если подключено iPod-устройство.

#### **Настройка режима AUX+ NAME**

##### **AUXILIARY\* (начальная настройка) / TV / DVD / PORTABLE / GAME**

Вы можете изменить режим AUX+ NAME в режиме настройки SETUP, если AUX+ SETUP включен (ON).

\* По завершении настройки на устройстве отобразится AUX.

#### **Настройка уровня AUX+ (AUX IN GAIN)**

##### **LOW (начальная настройка) / HIGH**

После присвоения этому параметру значение ON в режиме "Настройка AUX+ SETUP" он становится доступным для настройки.

**LOW:** Снижает уровень входного аудиосигнала от внешнего устройства.

**HIGH:** Повышает уровень входного аудиосигнала от внешнего устройства.

# USB-накопитель (дополнительно)

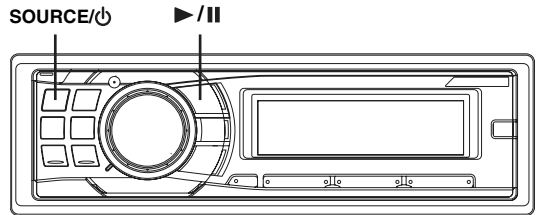

## Управление USB-накопителем (продается отдельно)

К этому устройству можно подключать USB-накопитель. USB-накопителем можно управлять с устройства.

- Индикаторы управления USB-накопителями работают только если такие устройства подключены.

## Воспроизведение файлов MP3/WMA/ AAC с USB-накопителя (продается отдельно)

Это устройство позволяет воспроизводить файлы MP3/WMA/AAC с подключенного USB-накопителя.

### **1 Нажмите SOURCE/⏻, чтобы переключиться в режим USB AUDIO.**

Режим меняется при каждом нажатии данной кнопки.

TUNER → DISC → USB AUDIO → iPod\*<sup>1</sup> / AUX+\*<sup>2</sup> → BT AUDIO\*<sup>3</sup> → TUNER

\*<sup>1</sup> Отображается только при подключенном iPod и если режим AUX+ SETUP отключен (OFF), см. раздел "Настройка режима AUX+ SETUP" (страница 20).

\*<sup>2</sup> Отображается только при включенном режиме AUX+ SETUP (ON), см. раздел "Настройка режима AUX+ SETUP" (страница 20).

\*<sup>3</sup> Отображается, только если режиму BLUETOOTH IN задано значение ADAPTE, см. раздел "Настройка соединения Bluetooth" (страница 18).

### **2 Чтобы приостановить воспроизведение, нажмите ►/||.**

Чтобы возобновить воспроизведение, нажмите кнопку ►/|| еще раз.

- Корневая папка отображается как "ROOT" в режиме поиска по имени папки (Folder Name Search).
- Это устройство может воспроизводить файлы с USB-накопителей точно так же, как с компакт-дисков с файлами MP3/WMA/AAC. Дополнительная информация приведена в разделе "CD/MP3/WMA/AAC" на страница 11 - 14.
- Перед отключением USB-устройства переключитесь на другой источник или поставьте на паузу.
- При воспроизведении файла, записанного с переменной скоростью передачи битов (VBR), может отображаться неправильное время воспроизведения.

# iPod® (дополнительно)

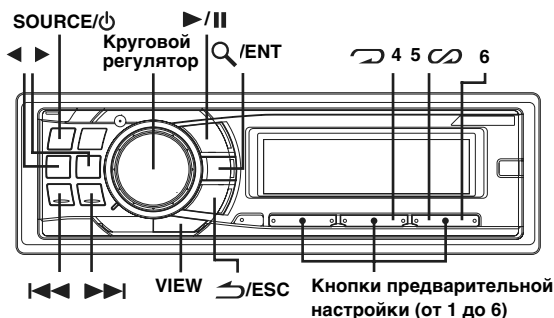

К данному устройству можно подключить устройство iPod® с помощью соединительного кабеля ALPINE FULL SPEED™ (KCE-422i) (продается отдельно). Если устройство подключено с помощью такого кабеля, то функции управления iPod не работают.

- Установите настройку **AUX+ SETUP** в состояние **OFF**, если подключено iPod-устройство (см. «Настройка режима **AUX+ SETUP**» на странице 20).
- При одновременном подключении устройств Bluetooth Box и iPod следует отключить iPod от Bluetooth Box во время переключения ACC в положение **OFF**.

## iPod, которые можно использовать с данным устройством

- Данное устройство можно использовать вместе с четвертым поколением iPod-устройств, фото iPod, мини iPod или nano iPod. Тем не менее, устройства iPod Shuffle использовать нельзя.
- iPod-устройства типа контактного колеса (touch wheel) или колеса прокрутки (scroll wheel) без док-разъема (dock connector) нельзя подключать к данному устройству.
- Ниже перечислены версии iPod, с которыми может использоваться данное устройство.
  - iPod четвертого поколения
  - iPod пятого поколения
  - iPod photo
  - iPod mini
  - Устройства iPod nano первого поколения
  - Устройства iPod nano второго поколения
- Если в устройстве используется ПО iPod для версий iTunes ниже 7.1.0.59, то корректная работа не гарантируется.

## Воспроизведение

### 1 Нажмите SOURCE/⏻, чтобы переключиться в режим iPod.

Режим меняется при каждом нажатии данной кнопки.

TUNER → DISC → USB AUDIO → iPod<sup>\*1</sup> / AUX+<sup>\*2</sup> → BT AUDIO<sup>\*3</sup> → TUNER

<sup>\*1</sup> Отображается только при подключенном iPod и если режим **AUX+ SETUP** отключен (**OFF**), см. раздел «Настройка режима **AUX+ SETUP**» (страница 20).

<sup>\*2</sup> Отображается только при включенном режиме **AUX+ SETUP** (**ON**), см. раздел «Настройка режима **AUX+ SETUP**» (страница 20).

<sup>\*3</sup> Отображается, только если режиму **BLUETOOTH IN** задано значение **ADAPTE**, см. раздел «Настройка соединения Bluetooth» (страница 18).

### 2 Нажмите кнопку ◀◀ или ▶▶, чтобы выбрать нужную композицию.

Возврат к началу текущей композиции:

Нажмите ◀◀.

Перемотка назад от текущей композиции:

Нажмите и удерживайте ◀◀.

Переход к началу следующей композиции:

Нажмите ▶▶.

Перемотка вперед от текущей композиции:

Нажмите и удерживайте ▶▶.

### 3 Чтобы приостановить воспроизведение, нажмите ▶/||.

Чтобы возобновить воспроизведение, нажмите кнопку ▶/|| еще раз.

- Воспроизведение композиции на iPod, подключенном к данному устройству, продолжится с места, где она была приостановлена после отсоединения.
- При прослушивании эпизода из выбранного подкастинга или аудиокниги можно переключиться на другой эпизод нажатием ◀ или ▶.
- В эпизоде может быть несколько фрагментов. Можно выбрать другой фрагмент нажатием ◀◀ или ▶▶.

## Поиск нужной композиции

iPod-устройство может содержать сотни композиций. За счет использования информации о файлах в тегах и организации композиций по спискам воспроизведения функции поиска данного устройства облегчают поиск нужной композиции. Каждая музыкальная категория имеет свою собственную иерархию. Используйте режим поиска Список воспроизведения/Исполнитель/Альбом/Композиция/Podcast/Жанр/Композитор/Аудиокнига, чтобы сузить поиск с помощью представленной ниже таблицы.

Иерархия 1	Иерархия 2	Иерархия 3	Иерархия 4
Список воспроизведения (PLAYLIST)	Композиция	—	—
Исполнитель (ARTIST)*	Альбом*	Композиция	—
Альбом (ALBUM)*	Композиция	—	—
Композиция (SONG)	—	—	—
Podcast	Эпизод	—	—
Жанр (GENRE)*	Исполнитель*	Альбом*	Композиция
Композитор (COMPOSER)*	Альбом*	Композиция	—
Аудиокнига (AUDIOBOOK)	—	—	—

Например: поиск по имени исполнителя

В следующем примере объясняется, как выполняется поиск по имени исполнителя (ARTIST). Для этой же операции можно использовать другой режим поиска, но без смены иерархии.

### 1 Нажмите Q/ENT, чтобы активировать режим выбора вида поиска.

### 2 Поворотом Кругового регулятора выберите режим поиска ARTIST и нажмите Q/ENT.

PLAYLIST ↔ ARTIST ↔ ALBUM ↔ SONG ↔ PODCAST  
↔ GENRE ↔ COMPOSER ↔ AUDIOBOOK ↔ PLAYLIST

### 3 Поворотом Кругового регулятора выберите исполнителя нажмите Q/ENT.

### 4 Поворотом Кругового регулятора выберите альбом нажмите Q/ENT.

## 5 Поворотом Кругового регулятора выберите композицию и нажмите Q/ENT.

Начнется воспроизведение выбранной композиции.

- Если нажать и удерживать Q/ENT не менее 2 секунд в любой иерархии (кроме Song и Audiobook), начнется воспроизведение всех композиций из выбранной иерархии.
- Выберите [ALL] в режиме поиска по маске "\*" и затем нажмите и удерживайте Q/ENT не менее 2 секунд, чтобы начать воспроизведение всех композиций из iPod или выбранного режима поиска.
- Если в данном режиме поиска нажать и удерживать ↵/ESC не менее 2 секунд, или если в течение 10 секунд не было выполнено ни одной операции, то выполняется выход из данного режима поиска.
- Если в данном режиме поиска нажать ↵/ESC, то выполняется возврат к предыдущему режиму.
- При выполнении поиска в режиме воспроизведения M.I.X. режим M.I.X. отключается.
- На экране отображается сообщение "NO SONG", если в выбранном списке воспроизведения в режиме поиска PLAYLIST не найдена ни одна композиция.
- На экране отображается "NO PODCAST", если в iPod в режиме поиска PODCAST не обнаружены данные подкастинга.
- На экране отображается "NO AUDIOBOOK", если в iPod в режиме поиска AUDIOBOOK не обнаружены аудиокниги.
- Если в режиме поиска playlist выбрать элемент "iPod name", сохраненный в iPod-устройстве, и нажать Q/ENT, то можно выполнять поиск по всем композициям на данном iPod-устройстве. Кроме того, если нажать и удерживать Q/ENT не менее 2 секунд, начнется воспроизведение всех композиций из данного iPod-устройства.
- Поддержка поиска podcast зависит от iPod-устройства.
- Если в данном режиме поиска нажата одна из **кнопок предварительной настройки (от 1 до 6)**, поиск можно ускорить, перейдя в указанное место. Подробную информацию см. в разделе "Функция прямого поиска" на страница 22.

## Быстрый поиск

Можно выполнять поиск выбранной композиции из общего списка композиций без указания альбома, исполнителя и т.п.

- 1 Нажмите и удерживайте Q/ENT не менее 2 секунд, чтобы активировать режим быстрого поиска (Quick Search).
- 2 Поверните Круговой регулятор, чтобы выбрать нужную композицию. Начнется воспроизведение выбранной композиции.

- Чтобы отменить, нажмите и удерживайте ↵/ESC не менее 2 секунд в режиме поиска. Кроме того, режим поиска будет отключен, если в течение 10 секунд не было выполнено ни одной операции.
- Если в iPod-устройстве записано много композиций, то поиск займет больше времени.
- Если в данном режиме поиска нажата одна из **кнопок предварительной настройки (от 1 до 6)**, поиск можно ускорить, перейдя в указанное место. Подробную информацию см. в разделе "Функция прямого поиска" на страница 22.
- Эта функция неактивна в режиме повторного воспроизведения (RPT).

## Функция прямого поиска

Функция прямого поиска может использоваться для более эффективного поиска альбомов, композиций и т.д. В режиме Список воспроизведения/Исполнитель/Альбом/Композиция/Podcast/Жанр/Композитор/Аудиокнига можно быстро обнаружить любую композицию.

**В данном режиме поиска нажмите любую из кнопок предварительной настройки (от 1 до 6), чтобы быстро перескочить указанный процент списка композиций.**

Пример поиска композиции:

Пусть в iPod-устройстве имеется 100 композиций, которые разделены на 6 групп по процентному отношению (см. ниже). Эти группы ассоциированы с кнопками предварительной настройки (от 1 до 6).

Пример 1:

Предположим, искомая композиция расположена примерно в середине (50%) библиотеки: нажмите кнопку 4, чтобы перескочить к 50-ой композиции, а затем поверните Круговой регулятор, чтобы найти нужную композицию.

Пример 2:

Предположим, искомая композиция расположена примерно в конце (83%) библиотеки: нажмите кнопку 6, чтобы перескочить к 83-ой композиции, а затем поверните Круговой регулятор, чтобы найти нужную композицию.

	Все 100 композиций (100%)					
	0%	17%	33%	50%	67%	83%
Кнопки предустановки	1	2	3	4	5	6
Композиции	Первая композиция	17-ая композиция	33-я композиция	50-ая композиция	67-ая композиция	83-я композиция

## Выбор режима Список воспроизведения/Исполнитель/Альбом/Жанр/Композитор

Режим Список воспроизведения/Исполнитель/Альбом/Жанр/Композитор можно легко изменить.

Например, если вы прослушиваете композицию из выбранного альбома, можно выбрать другой альбом.

**Нажмите ◀ или ▶ для выбора режима Список воспроизведения/Исполнитель/Альбом/Жанр/Композитор.**

- Если для выбора композиции использовался данный режим, то эта функция неактивна.
- Если альбом был выбран в режиме поиска по исполнителю, то можно выполнить поиск альбомов данного исполнителя.
- Эта функция неактивна при воспроизведении в случайном порядке (M.I.X.).



---

## Воспроизведение в случайном порядке Shuffle (M.I.X.)

---

Функция Shuffle в iPod отображается на экране устройства как M.I.X.

### Случайный порядок альбомов:



Композиции каждого альбома воспроизводятся в обычном порядке. После завершения проигрывания всех композиций данного альбома, следующий альбом выбирается случайным образом. Это продолжается, пока не будут проиграны все альбомы.

### Случайный порядок композиций:

В данном случае выполняется воспроизведение в случайном порядке композиций из выбранной категории (список воспроизведения, альбом и т.п.). Любая композиция из данной категории проигрывается только один раз, пока не будут проиграны все композиции.

#### 1 Нажмите 5 .

Композиции проигрываются в случайном порядке.

 M.I.X. → M.I.X. → (off) →  M.I.X.  
(Случайный порядок альбомов) (Случайный порядок композиций)

#### 2 Чтобы отменить режим воспроизведения M.I.X., выберите (off), согласно представленной выше процедуре.

- Если композиция выбрана в режиме поиска по альбомам до перехода в режим воспроизведения M.I.X., композиции не будут воспроизводиться в случайном порядке, даже если будет выбран случайный порядок воспроизведения альбомов.

### В случайном порядке ВСЕ:

В этом случае все композиции из данного iPod-устройства воспроизводятся в случайном порядке. Ни одна композиция не воспроизводится повторно до тех пор, пока не будут проиграны все композиции.

#### 1 Нажмите 6.

Композиции проигрываются в случайном порядке.

M.I.X. → (off) → M.I.X.  
(В случайном порядке ВСЕ)

#### 2 Чтобы отменить режим воспроизведения M.I.X., выберите (off), согласно представленной выше процедуре.

- После выбора опции Shuffle ALL отменяется воспроизведение композиций, выбранных в данном режиме поиска.

---

## Многократное воспроизведение

---

Для данного iPod-устройства можно выбрать только повтор воспроизведения только одной композиции.

### Repeat One:



Постоянно повторяется воспроизведение одной композиции.

#### 1 Нажмите 4.

Данная композиция будет постоянно воспроизводиться.

RPT → (off) → RPT  
(Repeat One)

#### 2 Чтобы отменить режим многократного воспроизведения, выберите (off), согласно представленной выше процедуре.

- В режиме многократного воспроизведения нельзя выбрать другие композиции, нажимая кнопки  или .

---

## Отображение текста

---

На экран можно вывести информацию из тега о той или иной композиции, записанной в iPod-устройстве.

### Нажмите VIEW.

При каждом нажатии содержимое экрана меняется.

- Если для режима TEXT SCROLL выбрано значение MANU, нажмите и удерживайте нажатой кнопку VIEW не менее 2 секунд - текущий текст прокрутится на один кадр.

№ КОМПОЗИЦИИ/ИСТЕКШЕЕ ВРЕМЯ →  
ИМЯ ИСПОЛНИТЕЛЯ\* → НАЗВАНИЕ АЛЬБОМА\* →  
НАЗВАНИЕ ПЕСНИ\* →  
№ КОМПОЗИЦИИ/ИСТЕКШЕЕ ВРЕМЯ

#### \* Информация из ТЕГА

Если тег не содержит данных, на экране отображается "ARTIST"/"ALBUM"/"SONG".

- Могут отображаться только буквенно-цифровые знаки (ASCII).
- Если в имени исполнителя, названии альбома или композиции, записанном в iPod-устройстве, содержится слишком много символов, могут возникнуть трудности при воспроизведении композиций после подключения к данному адаптеру. Поэтому рекомендуется использовать не более 250 символов. Главный блок не поддерживает более 128 символов (128 байтов).
- Некоторые символы могут отображаться неправильно.
- Если текстовая информация несовместима с данным устройством, на экране отображается "NO SUPPORT".

# Информация

## При возникновении трудностей

При обнаружении проблемы, выключите, а затем включите питание. Если устройство все равно работает неправильно, просмотрите элементы следующего контрольного списка. Данное руководство поможет справиться с проблемой в случае неисправности устройства. В противном случае проверьте правильное подключение остальных элементов системы или проконсультируйтесь у своего авторизованного дилера Alpine.

### Основные функции

#### Не функционирует или не работает экран.

- Выключено зажигание автомобиля.
- Если подключение выполнено по инструкции, устройство не должно работать при выключенном зажигании.
- Неправильно подключен вывод питания (красный) или вывод батареи (желтый).
- Проверьте выводы питания и батареи.
- Сгорел предохранитель.
- Проверьте предохранитель устройства, при необходимости замените его.
- Сбой внутреннего микрокомпьютера из-за помех и т.д.
- Нажмите переключатель RESET с помощью шариковой ручки или другого заостренного предмета.

### Радио

#### Не принимает сигналы радиостанций.

- Нет антенный или разрыв в кабеле.
- Убедитесь в правильном подключении антенны; при необходимости замените антенну или кабель.

#### Не удается настроить станции в режиме поиска.

- Приемник находится в зоне слабого сигнала.
- Убедитесь в том, что тюнер находится в режиме DX.
- Если вы находитесь в области первичного сигнала, возможно, антенна не заземлена или подключена неправильно.
- Проверьте соединения антенны. Убедитесь в правильном заземлении антенны в месте ее установки.
- Возможно, антенна имеет неверную длину.
- Убедитесь в том, что антенна полностью развернута. Если антенна сломана, замените ее новой.

#### Высокий уровень шума радиотрансляции.

- Антенна имеет неверную длину.
- Полностью разверните антенну. Замените антенну, если она сломана.
- Антенна плохо заземлена.
- Убедитесь в правильном заземлении антенны в месте ее установки.

### Воспроизведение компакт-дисков

#### CD-плеер не работает.

- Температура компакт-диска выходит за диапазон рабочих температур +50°C.
- Дайте остыть внутренним деталям (или корпусу) автомобиля.

#### При воспроизведении компакт-диска заметно дрожание звука.

- Конденсация влаги в модуле воспроизведения компакт-дисков.
- Подождите достаточно долго (около часа), чтобы дать конденсату испариться.

#### Не удается вставить компакт-диск.

- Компакт-диск уже вставлен в CD-плеер.
- Извлеките компакт-диск и удалите его.
- Компакт-диск вставлен неправильно.
- Убедитесь в том, что компакт-диск вставлен в соответствии с инструкциями из раздела “Эксплуатация CD-плеера”.

#### Невозможно выполнить перемотку компакт-диска вперед или назад.

- Компакт-диск поврежден.
- Извлеките и забракуйте компакт-диск. Использование поврежденных дисков может повредить механизмы устройства.

#### При воспроизведении компакт-диска происходят перескоки из-за вибрации.

- Неправильно установлено устройство.
- Надежно установите устройство заново.
- Очень грязный компакт-диск.
- Очистите диск.
- На диске имеются царапины.
- Возьмите другой диск.
- Загрязнились приемные линзы.
- Не используйте продаваемый в рознице диск для чистки линз. Обратитесь за консультацией к ближайшему дилеру Alpine.

#### При воспроизведении компакт-диска происходят перескоки без вибрации.

- Грязный или поцарапанный диск.
- Почистите диск; поврежденный диск следует заменить.

#### Отображаются неверные показания (только для встроенного CD-плеера).

- Механическая ошибка.
- Нажмите ▲. После исчезновения индикатора об ошибке снова вставьте диск. Если это не помогло устранить проблему, проконсультируйтесь у своего ближайшего дилера Alpine.

#### Невозможно воспроизведение дисков CD-R/CD-RW.

- Закройте неоконченный сеанс (завершение).
- Выполните завершение и повторите попытку воспроизведения.

### MP3/WMA/AAC

#### Файлы MP3, WMA или AAC не воспроизводятся.

- Ошибка записи. Несовместимый формат файлов MP3/WMA/AAC.
- Убедитесь в том, что файл MP3/WMA/AAC записан в поддерживаемом формате. Просмотрите раздел “О форматах MP3/WMA/AAC” (страницы 13-14), а затем перезапишите диск в формате, который поддерживается данным устройством.

### Звук

#### От динамиков не идет выходной звуковой сигнал.

- От внутреннего усилителя устройства не поступает выходной сигнал.
- Параметр Power IC имеет значение “ON” (страница 19).

### iPod

#### Невозможно воспроизведение файлов из iPod-устройства или нет выходного звукового сигнала.

- iPod-устройство не распознано.
- Выполните сброс главного блока и iPod-устройства. См. “Первоначальный запуск системы” (страница 7). Описание сброса iPod-устройства см. в руководстве пользователя данного устройства.

## Индикаторы CD-плеера

### NO DISC

- Не вставлен компакт-диск.
  - Вставьте компакт-диск.
- Диск вставлен, но на экране отображается сообщение "NO DISC"; а устройство не начинает воспроизведение или выброс диска.
  - Извлеките диск с помощью следующих действий:
    - Снова нажмите кнопку **▲** и удерживайте не менее 2 секунд.
    - Если устройство все равно не выбрасывает диск, проконсультируйтесь у своего дилера Alpine.

### ERROR

- Ошибка механизма.
  - 1) Нажмите кнопку **▲** и извлеките компакт-диск. Если выброс не выполняется, проконсультируйтесь у своего дилера Alpine.
  - 2) Если сообщение об ошибке не исчезает после выброса, еще раз нажмите кнопку **▲**. Если сообщение об ошибке не исчезает и после многократного нажатия кнопки **▲**, проконсультируйтесь у своего дилера Alpine.
- Если отображается сообщение "ERROR":
  - Если не удастся извлечь диск, нажатием кнопки **▲**, задействуйте переключатель RESET (см. страница 7) и нажмите кнопку **▲** еще раз.
  - Если диск все равно не выбрасывается, проконсультируйтесь у своего дилера Alpine.

### PROTECT

- Выполнена попытка воспроизведения WMA-файла с защитой от копирования.
  - Возможно только воспроизведение файлов без защиты от копирования.

### UNSUPPORTED

- Устройство не поддерживает используемую частоту дискретизации или скорость передачи битов.
  - Используйте частоту дискретизации или скорость передачи битов, поддерживаемую данным устройством.

## Индикатор USB-накопителя

### ERROR

- На устройство в разъем USB подается ток несоответствующего номинального значения (может отображаться сообщение об ошибке, если USB-устройство несовместимо с данным устройством). Неисправность или замыкание контактов в USB-накопителе.
  - Подключите другой USB-накопитель.

### DEVICE ERROR

- Подключено несовместимое USB-устройство.
  - Подключите совместимое USB-устройство.

### NO USB UNIT

- USB-накопитель не подключен.
  - Проверьте, чтобы USB-кабель не был чрезмерно изогнут.

### NO FILE

- Музыкальные композиции не записываются на USB-накопитель.
  - Подключите USB-накопитель после записи музыкальных композиций (файлов).

### UNSUPPORTED

- Устройство не поддерживает используемую частоту дискретизации или скорость передачи битов.
  - Используйте частоту дискретизации или скорость передачи битов, поддерживаемую данным устройством.

### PROTECT

- Выполнена попытка воспроизведения WMA-файла с защитой от копирования.
  - Возможно только воспроизведение файлов без защиты от копирования.

### NO SUPPORT

- Была введена текстовая информация, которую устройство не может распознать.
  - Используйте USB-накопитель с совместимой вводной текстовой информацией.

## Индикаторы в режиме iPod

### NO iPod

- iPod-устройство не подключено.
  - Убедитесь в правильном подключении iPod-устройства (см. раздел "Соединения"). Проверьте, чтобы кабель не был чрезмерно изогнут.

### NO SONG

- iPod-устройство не содержит композиций.
  - Загрузите композиции на iPod и подключите его к данному устройству.

### ERROR-01

- Ошибка связи
  - Выключите, а затем снова включите зажигание.
  - Проверьте содержимое экрана при повторном подключении iPod к данному устройству с помощью кабеля iPod.

### ERROR-02

- Данная версия программного обеспечения iPod не совместима с данным устройством.
  - Обновите программное обеспечение iPod до версии, совместимой с данным устройством.

## Технические характеристики

### FM-ТЮНЕР

Диапазон настройки	87,5 - 108,0 МГц
Пороговая чувствительность одного канала	0,7 мкВ
Избирательность альтернативного канала	80 дБ
Отношение сигнал/шум	65 дБ
Переходное затухание между стереоканалами	35 дБ
Коэффициент захвата	2,0 дБ

### MW-ТЮНЕР

Диапазон настройки	531 - 1602 кГц
Чувствительность (стандарт МЭК)	25,1 мкВ/28 дБ

### LW-ТЮНЕР

Диапазон настройки	153 - 281 кГц
Чувствительность (стандарт МЭК)	31,6 мкВ/30 дБ

### CD-ПЛЕЕР

Частотная характеристика	5-20000 Гц ( $\pm 1$ дБ)
Коэффициент детонации (% ср-кв)	Ниже пределов измеримости
Суммарный коэффициент гармонических искажений	0,008% (при 1 кГц)
Динамический диапазон	95 дБ (при 1 кГц)
Отношение сигнал/шум	105 дБ
Разнесение каналов	85 дБ (при 1 кГц)

### СЧИТЫВАНИЕ СИГНАЛА

Длина волны	795 нм
Мощность лазера	КЛАСС I

### РАЗДЕЛ USB

Требования к USB	USB 1.1/2.0
Максимальная потребляемая мощность	500 мА
Класс USB	Массовая память
Файловая система	FAT 12/16/32
Декодирование MP3	MPEG-1/2 AUDIO Layer-3
Декодирование WMA	Windows Media™ Audio
Декодирование AAC	Файл формата AAC-LC "m4a"
Количество каналов	2-канальный звук (стерео)
Частотная характеристика*	5-20000 Гц ( $\pm 1$ дБ)
Суммарный коэффициент гармонических искажений	0,008% (при 1 кГц)
Динамический диапазон	95 дБ (при 1 кГц)
Отношение сигнал/шум	105 дБ
Разнесение каналов	85 дБ (при 1 кГц)

\* Частотная характеристика может отличаться в зависимости от программного обеспечения устройства кодирования / скорости передачи битов.

### ОБЩИЕ

Потребляемая мощность	14,4 В постоянного напряжения (допускается 11-16 В)
Максимальная выходная мощность	50 Вт × 4
Максимальное предвыходное напряжение	2 В/10000 Ом
Низкие частоты	$\pm 14$ дБ при 60 Гц
Высокие частоты	$\pm 14$ дБ при 10 кГц
Вес	1,5 кг

### РАЗМЕР КОРПУСА

Ширина	178 мм
Высота	50 мм
Глубина	160 мм

### РАЗМЕР ДЕРЖАТЕЛЯ

Ширина	170 мм
Высота	46 мм
Глубина	24 мм

- Из-за непрерывного совершенствования продукта его технические характеристики и дизайн могут изменяться без предварительного уведомления.

## ОСТОРОЖНО

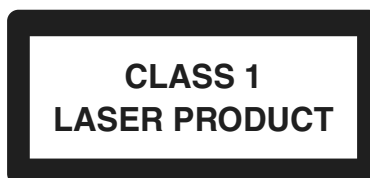

(Нижняя сторона проигрывателя)

# Установка и соединения

Чтобы правильно использовать устройство, перед его установкой и подключением ознакомьтесь с информацией из данного руководства, представленной ниже, а также на страницах 3 и 5.

## Предупреждение

### **ВЫПОЛНЯЙТЕ ПРАВИЛЬНЫЕ ПОДКЛЮЧЕНИЯ.**

Неправильное подключение может привести к возгоранию или повреждению продукта.

### **ИСПОЛЬЗОВАТЬ ТОЛЬКО В АВТОМОБИЛЯХ С ЗАЗЕМЛЕНИЕМ ОТРИЦАТЕЛЬНОГО ПОЛЮСА НА 12 ВОЛЬТ.**

(В случае сомнений проконсультируйтесь у своего дилера.) Несоблюдение этого требования может привести к возникновению огня и т.п.

### **ПЕРЕД ПОДКЛЮЧЕНИЕМ ПРОВОДОВ ОТСОЕДИНИТЕ КАБЕЛЬ ОТ ОТРИЦАТЕЛЬНОГО ПОЛЮСА БАТАРЕИ.**

Несоблюдение этого требования может привести к поражению электрическим током или к травме вследствие короткого замыкания.

### **НЕ СРАЩИВАЙТЕ С ЭЛЕКТРИЧЕСКИМИ КАБЕЛЯМИ.**

Никогда не срезайте кабельную изоляцию для подключения питания к другому оборудованию. В противном случае будет превышена допустимая нагрузка по току для данного провода и в результате возможно возгорание и поражение электрическим током.

### **НЕ ПОВРЕДИТЕ ТРУБОПРОВОДЫ ИЛИ ПРОВОДКУ ПРИ СВЕРЛЕНИИ ОТВЕРСТИЙ.**

При сверлении установочных отверстий в корпусе примите меры предосторожности, чтобы избежать контакта, повреждения или закупоривания трубок топливопроводов или электропроводки. Несоблюдение этого требования может привести к возгоранию.

### **НЕ ИСПОЛЬЗУЙТЕ БОЛТЫ ИЛИ ГАЙКИ ТОРМОЗНОЙ СИСТЕМЫ ИЛИ СИСТЕМЫ РУЛЕВОГО УПРАВЛЕНИЯ ДЛЯ ЗАЗЕМЛЕНИЯ.**

Болты или гайки из тормозной системы или системы рулевого управления (или любой другой связанной с безопасностью системы) или баков НИКОГДА не следует использовать при установке или заземлении. Использование таких деталей может заблокировать управление автомобилем и стать причиной возгорания.

### **ХРАНИТЕ НЕБОЛЬШИЕ ОБЪЕКТЫ, ТАКИЕ КАК БАТАРЕИ, В НЕДОСТУПНЫХ ДЛЯ ДЕТЕЙ МЕСТАХ.**

Глотание таких объектов может нанести серьезную травму. Если ребенок проглотил подобный объект, немедленно обратитесь к врачу.

### **НЕ УСТАНАВЛИВАЙТЕ УСТРОЙСТВО В МЕСТАХ, ГДЕ ОНО МОЖЕТ МЕШАТЬ РАБОТЕ АВТОМОБИЛЯ, НАПРИМЕР, РЯДОМ С РУЛЕВЫМ КОЛЕСОМ ИЛИ РЫЧАГОМ ПЕРЕКЛЮЧЕНИЯ СКОРОСТЕЙ.**

В противном случае устройство может создать помехи для переднего обзора или затруднить движение, что может привести к серьезной аварии.

## Осторожно

### **ПРОКЛАДКА ПРОВОДОВ И УСТАНОВКА ДОЛЖНЫ БЫТЬ ВЫПОЛНЕНЫ СПЕЦИАЛИСТАМИ.**

Для прокладки проводов и установки данного устройства требуются специальные технические навыки и опыт. В целях обеспечения безопасности для выполнения работы всегда обращайтесь к дилеру, у которого был приобретен этот продукт.

### **ИСПОЛЬЗУЙТЕ ТОЛЬКО СПЕЦИАЛИЗИРОВАННЫЕ УСТАНОВОЧНЫЕ КОМПОНЕНТЫ И ТЩАТЕЛЬНО ИХ ЗАКРЕПЛЯЙТЕ.**

Используйте только специфицированные вспомогательные компоненты. Использование непредусмотренных компонентов может вызвать внутренние повреждения устройства или стать причиной его ненадежной установки. В результате может нарушиться крепление таких компонентов, приводя к возникновению опасности или сбою продукта.

### **ПРАВИЛЬНО ПРОЛОЖЕННАЯ ПРОВОДКА НЕ ДОЛЖНА ИЗГИБАТЬСЯ ИЛИ ЗАЩЕМЛЯТЬСЯ ОСТРЫМИ МЕТАЛЛИЧЕСКИМИ КРАЯМИ.**

Прокладывайте кабели и проводку далеко от движущихся частей (например, направляющих сиденья) и острых или заостренных краев. Это позволяет предотвратить защемление или зажатие проводов. Если провода проходят через металлическое отверстие, используйте резиновое уплотнительное кольцо, чтобы предотвратить повреждение изоляции металлическим краем отверстия.

### **НЕ УСТАНАВЛИВАЙТЕ УСТРОЙСТВО В МЕСТАХ С ВЫСОКИМ УРОВНЕМ ВЛАЖНОСТИ ИЛИ ЗАПЫЛЕННОСТИ.**

Избегайте устанавливать устройство в местах с высоким уровнем влажности или запыленности. Проникающие в устройство влага и пыль могут вызвать его неисправность.

## Меры предосторожности

- Перед установкой устройства CDE-9880R/CDE-9882Ri необходимо убедиться в отключении кабеля от отрицательного полюса батареи. Это сводит к минимуму вероятность повреждения устройства в случае короткого замыкания.
- Провода с цветовой кодировкой должны подключаться в соответствии с данной диаграммой. Неправильные соединения могут стать причиной неисправности устройства или повреждения электрооборудования автомобиля.
- При подключении к электрооборудованию автомобиля необходимо иметь представление об установленных на заводе компонентах (например, бортовом компьютере). Не подключайтесь к этим проводам для подачи питания данному устройству. При подключении устройства CDE-9880R/CDE-9882Ri к блоку плавких предохранителей необходимо убедиться в том, что предохранители, предназначенные для контуров устройства CDE-9880R/CDE-9882Ri рассчитаны на соответствующую амперную нагрузку. Несоблюдение этого требования может привести к повреждению устройства и/или автомобиля. При появлении сомнений обращайтесь к своему дилеру Alpine.
- Для подключения к другим устройствам (например, к усилителю) с RCA-разъемами в CDE-9880R/CDE-9882Ri используются штексельные разъемы типа RCA. Для подключения к другим устройствам может потребоваться переходник. В этом случае обращайтесь за помощью к своему авторизованному дилеру Alpine.
- Отрицательные выводы динамиков должны подключаться к ее отрицательной клемме. Никогда не соединяйте между собой кабели левого и правого каналов динамиков и не подключайте их к корпусу автомобиля.

### **ВАЖНО**

Запишите серийный номер своего устройства в предоставленном далее месте и сохраните его для дальнейшего использования. Серийный номер указан (выгравирован) на нижней части устройства.

СЕРИЙНЫЙ НОМЕР: \_\_\_\_\_  
ДАТА УСТАНОВКИ: \_\_\_\_\_  
КТО УСТАНАВЛИВАЛ: \_\_\_\_\_  
МЕСТО ПРИОБРЕТЕНИЯ: \_\_\_\_\_

## Установка

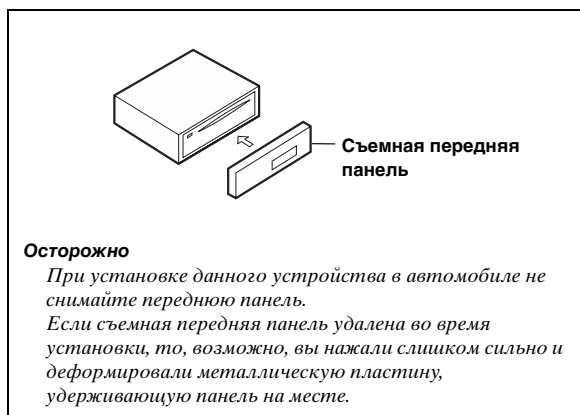

- Основной блок должен быть установлен с наклоном не более 35 градусов по отношению к горизонтальной плоскости.

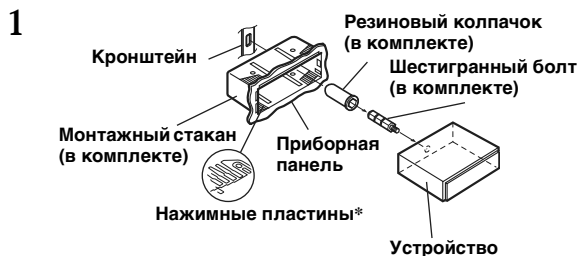
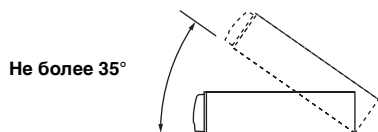

- \* Если установленный монтажный стакан не закреплен в приборной панели, то эту проблему можно устранить за счет небольшого расширения нажимных пластин.

**Выдвиньте монтажный стакан из основного блока (см. "Удаление" на странице 28). Вставьте монтажный стакан в приборную панель и зафиксируйте его с помощью металлических хомутов.**

2



Если автомобиль оборудован кронштейном, вставьте длинный болт с шестигранной головкой в заднюю панель устройства CDE-9880R/CDE-9882Ri и наденьте на болт резиновый колпачок. Если автомобиль не оборудован кронштейном, укрепите на главном блоке металлическую монтажную полосу (не предоставляется). Подключите все выводы устройства CDE-9880R/CDE-9882Ri в соответствии с описанием, представленным в разделе ПОДКЛЮЧЕНИЕ.

- В месте крепления к корпусу используйте соответствующий шуруп\*.

3 Вставьте устройство CDE-9880R/CDE-9882Ri приборную панель. После установки устройства убедитесь в том, что стопорные штифты целиком сидят в нижнем положении. Для этого сильно нажмите на устройство, одновременно толкая стопорный штифт вниз с помощью маленькой отвертки. Это гарантирует правильную фиксацию устройства и не позволяет ему случайно выскочить из приборной панели. Установите съемную переднюю панель.

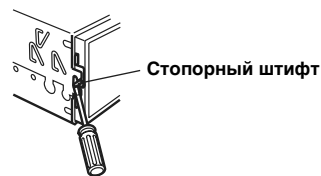

### Удаление

- Удалите съемную переднюю панель.
- Используя маленькую отвертку (или подобный инструмент), толкайте стопорные штифты, пока они не займут "верхнее" положение (см. выше рисунок). После разблокирования обоих штифтов вытаскивайте устройство осторожно, чтобы избежать повторной блокировки первого штифта до разблокировки второго.
- Выдвиньте устройство, оставляя его незаблокированным.

## <ЯПОНСКИЕ АВТОМОБИЛИ>

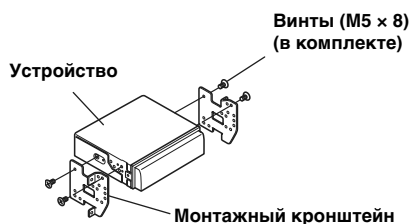
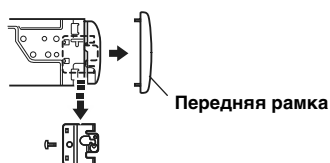

### **Подключение USB-накопителя (продается отдельно)**

#### **Подключите USB-накопитель**

Соедините USB-накопитель с кабелем USB.

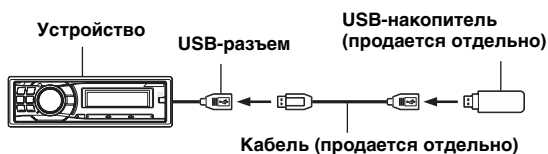

#### **Удалите USB-накопитель**

Отсоедините кабель USB от USB-накопителя.

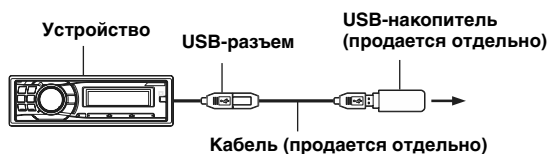

- Не допускайте перекосов USB-накопителя при его извлечении из разъема.
- Если от динамиков не поступает звуковой сигнал или если USB-накопитель не обнаружен системой, извлеките его и повторно вставьте в разъем.
- Выберите другой источник музыкальных композиций (не USB-накопитель) и извлеките USB-накопитель из разъема. При извлечении USB-накопителя из разъема в режиме USB-источника может нарушиться целостность данных.
- Прокладывайте USB-кабель отдельно от других кабелей.

# Соединения

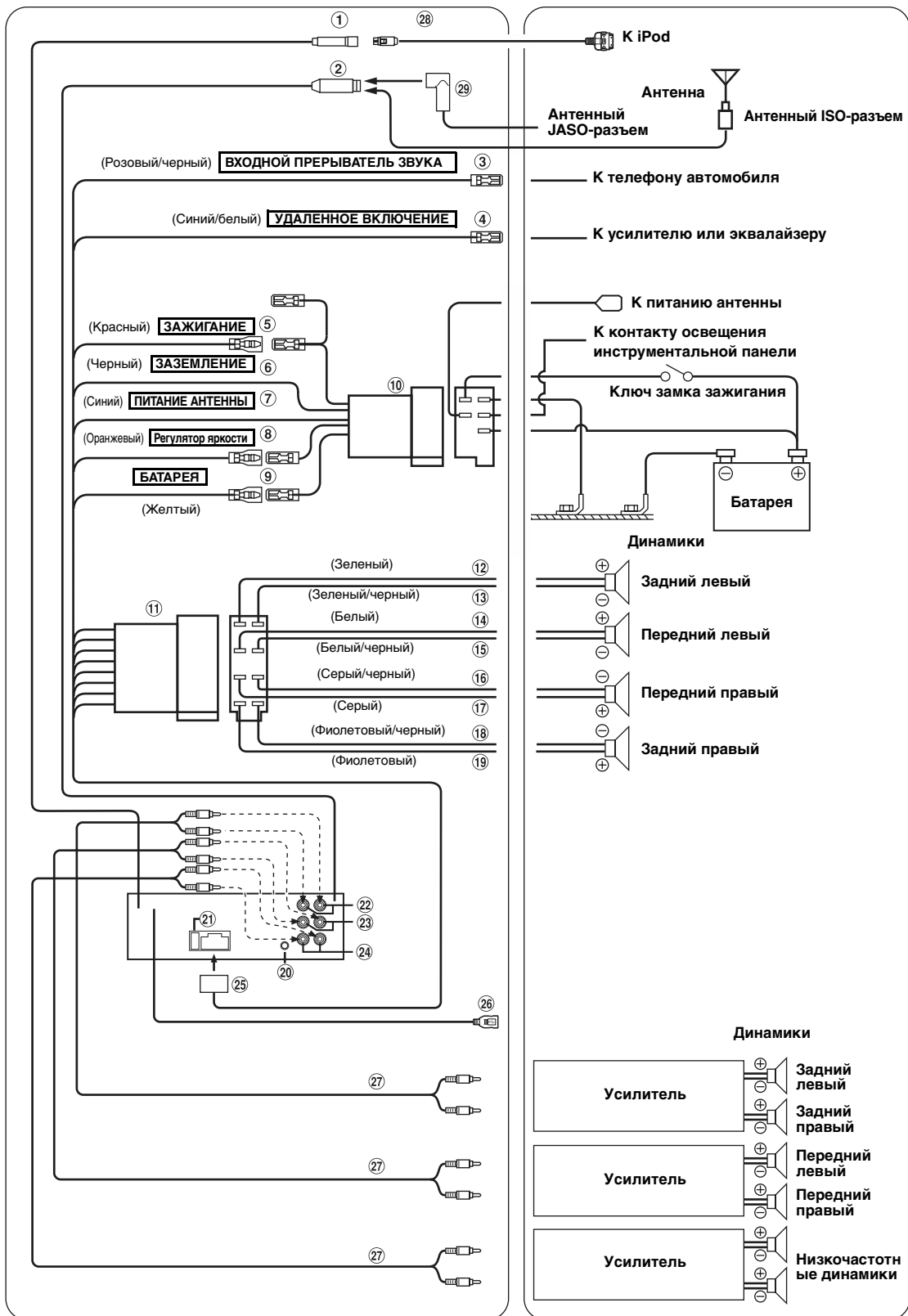



### ① Прямой разъем iPod

Управляющие сигналы iPod.

Подключите этот разъем к iPod с помощью соединительного кабеля FULL SPEED™ (KCE-422i) (продается отдельно) или к внешнему устройству (например, портативному проигрывателю) с помощью интерфейсного кабеля iPod Direct/RCA (продается отдельно).

\* См. раздел “Настройка режима AUX+ SETUP” (странице 20).

AUX+ ON: Если подключено внешнее устройство.

AUX+ OFF: Если подключено iPod-устройство.

### ② Антенный разъем

### ③ Вывод выходного прерывателя звука (розовый/черный)

Подключите этот вывод к выходу звукового интерфейса сотового телефона, обеспечивающего замыкание на землю при получении вызова.

### ④ Вывод удаленного включения (синий/белый)

Подключите этот вывод к выводу удаленного включения усилителя или процессора сигналов.

### ⑤ Переключаемый вывод питания (зажигание) (красный)

Подключите этот вывод к открытой клемме блока плавких предохранителей автомобиля или к другому свободному источнику питания, обеспечивающему зажигание с напряжением 12В (+) только при включенном зажигании или в дополнительном положении.

### ⑥ Вывод заземления (черный)

Тщательно заземлите этот вывод на массу. Убедитесь в том, что соединение выполнено на оголенной металлической поверхности и надежно зафиксировано с помощью предоставленного винта для листового металла.

### ⑦ Вывод питания антенны (синий)

Подключите этот вывод к клемме +В питания антенны (если применимо).

• Этот вывод следует использовать только для управления питанием антенны. Не используйте этот вывод для включения усилителя или процессора сигналов и т.д.

### ⑧ Вывод регулятора яркости фар (оранжевый)

Этот вывод можно подключать к выводу освещения приборной панели автомобиля. Будет включен регулятор яркости фар автомобиля для уменьшения яркости подсветки устройства.

### ⑨ Вывод батареи (желтый)

Подключите этот вывод к положительному (+) полюсу батареи автомобиля.

### ⑩ ISO-разъем источника питания

### ⑪ ISO-разъем (выход на динамики)

### ⑫ Выход на левый задний динамик (+) (зеленый)

### ⑬ Выход на левый задний динамик (-) (зеленый/черный)

### ⑭ Выход на левый передний динамик (+) (белый)

### ⑮ Выход на левый передний динамик (-) (белый/черный)

### ⑯ Выход на правый передний динамик (-) (серый/черный)

### ⑰ Выход на правый передний динамик (+) (серый)

### ⑱ Выход на правый задний динамик (-) (фиолетовый/черный)

### ⑲ Выход на правый задний динамик (+) (фиолетовый)

### ⑳ Разъем интерфейса удаленного рулевого управления

К блоку интерфейса удаленного рулевого управления.

### ㉑ Патрон плавкого предохранителя (10А)

### ㉒ Задние RCA-разъемы для СНЧ-динамика (сабвуфера)

КРАСНЫЙ - для правого, БЕЛЫЙ - для левого.

### ㉓ Передние выходные RCA-разъемы для СНЧ-динамика (сабвуфера)

КРАСНЫЙ - для правого, БЕЛЫЙ - для левого.

### ㉔ Выходные RCA-разъемы для СНЧ-динамика (сабвуфера)

КРАСНЫЙ - для правого, БЕЛЫЙ - для левого.

### ㉕ Разъем источника питания

### ㉖ USB-разъем

Подключите USB-кабель.

### ㉗ Кабельный удлинитель (продается отдельно)

### ㉘ Соединительный кабель FULL SPEED™ (KCE-422i)

(CDE-9880R, продается отдельно; CDE-9882Ri прилагается)

### ㉙ Антенный адаптер ISO/JASO (продается отдельно)

В зависимости от автомобиля может потребоваться антенный адаптер ISO/JASO.

### Предотвращение внешних шумов в аудио системе.

- Найдите устройство и проложите выводы на расстоянии не менее чем 10 см от автомобильной электропроводки.
- Выводы батареи питания должны проходить как можно дальше от других выводов.
- Надежно подсоедините вывод заключения к оголенной металлической поверхности (при необходимости удалите краску, грязь или смазку) корпуса автомобиля.
- При установке дополнительного шумоподавителя по возможности подключайте его как можно дальше от данного устройства. Дилеры Alpine могут предложить различные модели шумоподавителей, обращайтесь к ним за дополнительной информацией.
- За дальнейшей информацией обращайтесь к своему дилеру Alpine, так как ему больше всего известно от мерах предотвращения шумов.

