



Официальный эксклюзивный дистрибьютор

TRIA INTERNATIONAL INC.

ул. Шарикоподшипниковская, д. 13А

Москва, Россия

тел. 495.221.6.122

www.tria.ru

Гарантийный ремонт

СЕРВИС-ЦЕНТР «СтудиоСаунд Сервис»

Каширский проезд, д. 17, стр. 1, эт. 1

Москва, Россия

Тел.: 748.03.60

Факс: 748.03.59



RDS DVD-видео тюнер

DVA-9965R

MLX

MP3



Официальный эксклюзивный дистрибьютор
TRIA INTERNATIONAL INC.

ул. Шарикоподшипниковская, д. 13А
Москва, Россия
тел. 495.221.6.122
www.tria.ru

Гарантийный ремонт

СЕРВИС-ЦЕНТР «СтудиоСаунд Сервис»
Каширский проезд, д. 17, стр. 1, эт. 1
Москва, Россия
Тел.: 748.03.60
Факс: 748.03.59

Пожалуйста, ознакомьтесь с данным руководством перед началом эксплуатации аппарата.



CHA-S634

Чейнджер компакт-дисков для DVA-9965R

CHA-1214

Чейнджер компакт-дисков для DVA-9965R

CHM-S630

Благодаря чейнджерам компакт-дисков Alpine вы получите дополнительное наслаждение!

Больше музыки с чейнджерами компакт-дисков Alpine!

CHA-S634 представляет собой высококачественный чейнджер на 6 дисков с новым преобразователем M DAC, возможностью воспроизведения дисков формата CD-R/RW и MP3 и совместимый с CD-текстом. CHA-1214, поддерживающий Ai-NET, вмещает 12 дисков. CHM-S630 с шиной M-Bus – сверхкомпактный чейнджер на 6 дисков с возможностью воспроизведения дисков формата CD-R/RW.

Содержание



МЕРЫ ПРЕДОСТОРОЖНОСТИ

МЕРЫ ПРЕДОСТОРОЖНОСТИ	7
Диски, воспроизводимые на данном аппарате	10
Сенсорная панель управления GlideTouch™	
Операции, выполняемые с сенсорной панели управления.....	13
Основные операции	
Включение и выключение питания.....	14
Инициализация системы.....	15
Открытие и закрытие откидывающегося дисплея.....	15
Регулировка угла наклона дисплея.....	15
Регулировка громкости.....	16
Снятие и установка передней панели.....	16
Радиоприемник	
Прослушивание радиопередач.....	17
Сохранение радиостанций в памяти вручную.....	18
Автоматическое сохранение радиостанций в памяти.....	18
Настройка на сохраненные в памяти радиостанции.....	19
Функция поиска радиостанций по частоте.....	19
Режим RDS	
Установка режима RDS и прием RDS-станций.....	20
Вызов предварительно установленных RDS-станций.....	20
Прием региональных (местных) RDS-станций	21
Установка PI SEEK	22
Прием информации о дорожном движении.....	22

Настройка РТУ (по типу программы)	23
Прием информации о дорожном движении во время прослушивания компакт-диска или радиопередачи.....	23
Приоритетный прием выбранного типа программы.....	24
Отображение радио-текста	25

Проигрыватель CD/MP3/WMA-дисков

Воспроизведение	25
Повторное воспроизведение.....	27
M.I.X. (Воспроизведение в случайной последовательности).....	28
Режим ознакомительного прослушивания	29
Поиск звуковых дорожек с помощью CD-текста	29
Поиск файлов / папок по названию (для MP3/WMA-дисков).....	30
Информация относительно формата MP3/WMA.....	31

DVD/Video CD

Воспроизведение DVD/Video CD.....	34
Остановка воспроизведения (функция PRE-STOP).....	36
Остановка воспроизведения.....	36
Ускоренное воспроизведение вперед/назад.....	36
Поиск начала эпизодов или треков.....	37
Воспроизведение стоп-кадров (пауза).....	37
Покадровое воспроизведение вперед/назад.....	37
Замедленное воспроизведение.....	38
Поиск по номеру заглавия (только для DVD).....	38
Прямой поиск по номеру эпизода или трека.....	38
Повторное воспроизведение эпизода / трека / заглавия.....	39
Выбор языка звуковой дорожки.....	40
Смена ракурса съемки (только для DVD).....	40
Выбор субтитров (языка субтитров) (только для DVD).....	41
Отображение информации о диске (для DVD).....	41
Отображение информации о диске (для Video-CD).....	42
Операции с сенсорной панелью управления.....	42

Настройка звука

Регулировка баланса «левый-правый» / баланса «фронт-тыл» / возврат в режим заводских настроек (DEFEAT).....	44
Выбор режима эквалайзера.....	45
Выбор пользовательских настроек эквалайзера.....	45
Изменение и сохранение в памяти настроек параметрического эквалайзера.....	46
Изменение и сохранение в памяти настроек графического эквалайзера.....	46
Вызов настроек эквалайзера.....	47
Диапазоны настройки полос параметрического эквалайзера.....	48
Диапазоны настройки полос графического эквалайзера.....	48
Разделительный фильтр (кроссовер).....	49
Настройка и сохранение в памяти установок разделительного фильтра.....	50
Вызов настроек разделительного фильтра из памяти.....	52
О временной коррекции.....	52
Выбор единиц измерения значений временной коррекции.....	55
Установка и сохранение в памяти значений временной коррекции.....	55
Вызов настроек временной коррекции из памяти.....	56
Настройка функции расширения динамического диапазона (MX).....	56

Прочие функции

Отображение на дисплее текстовой информации.....	58
Режим затемнения дисплея (BLACKOUT).....	60
Изменение цвета подсветки отдельных кнопок.....	60
Функция «Reag DVD».....	61
Установка графической заставки экрана	63

Настройки DVD-проигрывателя

Операции по настройке DVD-проигрывателя.....	64
Изменение настроек языка.....	64
Изменение настроек телевизионного экрана.....	65
Изменение установки кода страны.....	66
Установка уровня рейтинга (защита от несанкционированного доступа).....	66
Изменение установки цифрового выхода.....	67

Пользовательские настройки

Операции по изменению пользовательских настроек.....	69
Установка режима воспроизведения компакт-диска.....	70
Установка режима воспроизведения Video CD.....	70
Установка режима паузы.....	71
Установка режима сведения сигналов.....	71

УСТАНОВКА

Операции по настройке системы.....	71
------------------------------------	----

Общие настройки

Воспроизведение данных формата MP3/WMA.....	72
Управление сигналом звукового подтверждения.....	73
Выбор типа звукового сигнала, подтверждающего нажатие кнопки.....	73
Режим приглушения звука на время поступления вызова.....	73
Отключение функции эквалайзера при подключении внешних устройств.....	73
Подключение дополнительных источников (AUX) по схеме V-Link.....	73
Установка для оптического цифрового выхода.....	73
Установка цифрового процессора звука.....	74

Настройки тюнера

Выравнивание уровней сигнала источников.....	74
--	----

Звуковые настройки

Включение/выключение сабвуфера.....	74
Установка значений крутизны характеристики для ВЧ акустических систем.....	75

Настройки дисплея

Регулировка яркости подсветки дисплея.....	75
Установка уровня яркости подсветки дисплея.....	75
Выбор цвета подсветки дисплея.....	75
Прокручивание на дисплее текстовых сообщений.....	75
Выбор способа прокручивания текстовых сообщений.....	76
Выбор шрифта для отображения на дисплее.....	76
Выбор типа анимационной заставки дисплея.....	76

iPod™-плеер (опция)

Воспроизведение.....	77
Поиск необходимой песни.....	77
Поиск с помощью плей-листа.....	77
Поиск по имени исполнителя.....	78
Поиск по названию альбома.....	79
Функция быстрого поиска.....	79
Воспроизведение в случайном порядке (M.I.X.).....	79
Повторное воспроизведение.....	80
Отображение текста.....	81

Чейнджер компакт-дисков (опция)

Управление чейнджером компакт-дисков (приобретается дополнительно).....	82
Воспроизведение файлов MP3 с помощью чейнджера компакт-дисков (опция).....	82
Управление несколькими чейнджерами компакт-дисков (опция).....	83

Внешний процессор звука (опция)

Процедура настройки режима DOLBY SURROUND.....	84
Настройка акустических систем.....	85
Установка режима MX на внешнем процессоре звука.....	86
Настройка кроссовера.....	87
Выполнение временной коррекции (TCR) вручную / Переключение фазы.....	88
Расчет значения временной коррекции.....	88
Ввод значения временной коррекции.....	89
Переключение фазы.....	89
Настройки графического эквалайзера.....	90
Настройки параметрического эквалайзера.....	90
Настройка режима «Bass Compressor».....	92
Настройка акустических систем.....	92
Установка режиме Dolby Digital.....	93
Настройка уровней акустических систем (OUTPUT LEVEL).....	93
Подмешивание баса в тыловой канал (REAR MIX).....	94
Настройка звукового образа (BI-PHANTOM).....	95
Получение громкого и динамичного звучания (LISTENING).....	95
Настройка уровня DVD.....	96
Использование режима Pro Logic II.....	97
Настройка сигнала LPCM.....	98
Сохранение настроек в памяти.....	98
Вызов сохраненных настроек.....	99

Пульт ДУ

Элементы управления пульта ДУ.....	100
Использование пульта ДУ.....	102
Замена элемента питания.....	103

Справочная информация

Информация о DVD-дисках.....	104
Терминология.....	105
Таблица кодов языков и их расшифровка.....	107
Таблица кодов стран и их расшифровка.....	108
Возможные неполадки и способы их устранения.....	109
Технические характеристики.....	116

Установка и подсоединения



ВНИМАНИЕ

Внимание.....	117
Предупреждения.....	118
Меры предосторожности.....	118
Установка.....	119
Подсоединения.....	123
Пример системного подсоединения.....	125

МЕРЫ ПРЕДОСТОРОЖНОСТИ

ПРЕДУПРЕЖДЕНИЕ



ПРЕДУПРЕЖДЕНИЕ

Данный символ предупреждает пользователя о наличии важных инструкций по эксплуатации. Несоблюдение данных инструкций может привести к травме или смертельному исходу.

НЕ ОТВЛЕКАЙТЕ ВАШЕ ВНИМАНИЕ НА УПРАВЛЕНИЕ СИСТЕМОЙ ВО ВРЕМЯ ДВИЖЕНИЯ.

Управление некоторыми функциями данной системы во время движения может отвлечь внимание водителя от дороги и стать причиной несчастного случая. Поэтому управление аппаратом необходимо осуществлять после полной остановки автомобиля в безопасном месте.

УСТАНОВЛИВАЙТЕ ТАКОЙ УРОВЕНЬ ГРОМКОСТИ, ПРИ КОТОРОМ ВЫ МОЖЕТЕ СЛЫШАТЬ ВНЕШНИЕ ШУМЫ ВО ВРЕМЯ ДВИЖЕНИЯ.

Несоблюдение этого требования может стать причиной несчастного случая.

ЗАПРЕЩАЕТСЯ РАЗБИРАТЬ ИЛИ МОДИФИЦИРОВАТЬ ДАННЫЙ АППАРАТ.

Данные действия могут привести к несчастному случаю, возгоранию или поражению электрическим током.

УСТАНОВЛИВАЙТЕ СИСТЕМУ ТОЛЬКО В АВТОМОБИЛЯХ С 12 В ЗАЗЕМЛЕНИЕМ НА МИНУС.

(В случае сомнений проконсультируйтесь у вашего дилера).

Невыполнение этого требования может стать причиной возгорания и т.п.

ХРАНИТЕ НЕБОЛЬШИЕ ПРЕДМЕТЫ, НАПРИМЕР, БАТАРЕЙКИ ВНЕ ДОСЯГАЕМОСТИ ДЕТЕЙ.

В том случае, если они будут проглочены, немедленно обратитесь к врачу.

ПРИ ЗАМЕНЕ ПРЕДОХРАНИТЕЛЕЙ ИСПОЛЬЗУЙТЕ АНАЛОГИЧНЫЕ ПО НОМИНАЛУ.

В противном случае, может произойти возгорание или поражение электрическим током.

НЕ ПЕРЕКРЫВАЙТЕ ВЕНТИЛЯЦИОННЫЕ ПРОРЕЗЫ И ПАНЕЛИ РАДИАТОРА.

Подобные действия могут стать причиной внутреннего перегрева и возгорания.

ПОДКЛЮЧАЙТЕ СИСТЕМУ ТОЛЬКО К ИСТОЧНИКУ ПОСТОЯННОГО ТОКА 12В.

Использование иных источников питания может стать причиной возгорания, электрического удара и прочих повреждений.

НЕ ДОПУСКАЙТЕ ПОПАДАНИЯ РУК, ПАЛЬЦЕВ И ПОСТОРОННИХ ПРЕДМЕТОВ В ЗАГРУЗОЧНЫЕ ПАЗЫ ИЛИ ЗАЗОРЫ.

Подобные действия могут стать причиной несчастного случая или вывода из строя вашего устройства.



ВНИМАНИЕ

Данный символ предупреждает пользователя о наличии важных инструкций по эксплуатации. Несоблюдение требований данных инструкций может привести к травме или выходу из строя вашего устройства.

В СЛУЧАЕ НЕИСПРАВНОСТИ НЕМЕДЛЕННО ПРЕКРАТИТЕ ЭКСПЛУАТАЦИЮ АППАРАТА.

Несоблюдение данных инструкций может привести к несчастному случаю или травме. Верните автомагнитолу вашему авторизованному дилеру Alpine или в ближайший сервисный центр Alpine.

НЕ УСТАНАВЛИВАЙТЕ НОВЫЕ ЭЛЕМЕНТЫ ПИТАНИЯ ВМЕСТЕ СО СТАРЫМИ. СОБЛЮДАЙТЕ ПОЛЯРНОСТЬ ПРИ УСТАНОВКЕ.

При установке элементов питания убедитесь в соблюдении приведенной схемы полярности (+ и -). Повреждение или вытекание содержимого элементов питания может стать причиной возгорания или травмы.

ДЕРЖИТЕ ПАЛЬЦЫ КАК МОЖНО ДАЛЬШЕ ОТ ДВИЖУЩИХСЯ ПАНЕЛИ УПРАВЛЕНИЯ И МОНИТОРА.

В противном случае существует риск получения травмы или повреждения системы.



МЕРЫ ПРЕДОСТОРОЖНОСТИ

Чистка

Производите периодическую чистку аппарата с помощью мягкой сухой ткани. Для удаления жирных пятен смочите ткань в чистой воде. Использование чистящих средств может привести к стиранию краски или повреждению пластиковых деталей корпуса.

Система тепловой защиты

Перед включением аппарата, убедитесь, что температура в салоне автомобиля находится в пределах между +60°C (+140°F) и -10°C (+14°F).

Конденсация влаги

Во время воспроизведения компакт-диска вы можете уловить колебания звука, вызванные конденсацией. В этом случае извлеките диск из аппарата и выждите около одного часа до полного испарения влаги.

Поврежденные диски

Не пытайтесь воспроизвести треснувшие, поцарапанные или деформированные диски. Использование некачественного диска может сильно повредить механизм воспроизведения.

Уход

При возникновении проблем не пытайтесь починить аппарат собственными силами. Верните его дилеру "Alpine" или отнесите в ближайшую Сервисную службу "Alpine" для его ремонта.

Никогда не производите следующих действий:

Не пытайтесь задержать движение диска или вытянуть его обратно во время автоматической загрузки диска в приемное устройство проигрывателя компакт-дисков.

Не пытайтесь вставить диск, если отключено электропитание аппарата.

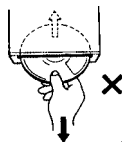

Установка дисков

В ваш проигрыватель компакт-дисков можно одновременно установить только один диск. Не пытайтесь загрузить более одного диска.

Диск должен загружаться в аппарат этикеткой вверх. Ваш проигрыватель автоматически вытолкнет диск наружу при его неправильной загрузке. Если проигрыватель продолжает выталкивать правильно установленный диск, нажмите на переключатель сброса (RESET) острым предметом, например, шариковой ручкой. При движении по очень плохой дороге, во время воспроизведения записи могут появляться пропуски, но это не грозит повреждениями проигрывателю или поверхности диска.

Новые диски

При неправильной установке диска или при установке диска с неровными поверхностями, проигрыватель автоматически вытолкнет такой диск наружу.

Если при правильной установке нового диска он был вытолкнут наружу, проведите пальцем по внешнему краю и по краю центрального отверстия диска. Маленькие неровности или заусеницы могут быть причиной сбоев в процессе загрузки диска.

Чтобы устранить заусеницы, проведите по внешнему краю диска и по краю центрального отверстия шариковой ручкой или подобным предметом, затем вставьте диск обратно в приемное устройство.

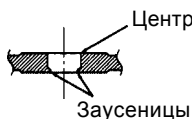

Диски нестандартной конфигурации

Используйте только круглые диски.

Никогда не пользуйтесь дисками иной конфигурации, так как это может привести к выходу из строя механизма вашего аппарата.



Место установки

Не устанавливайте DVA-9965R в местах, подверженных воздействию следующих факторов:

- прямого солнечного света и жары;
 - высокой влажности и воды;
 - чрезмерной запыленности;
 - сильной вибрации.
-

Правильное обращение с компакт-дисками

При использовании диска не роняйте его. Держите диск таким образом, чтобы не оставлять отпечатки пальцев на его поверхности. Не приклеивайте пленку, бумагу или самоклеющиеся наклейки на диск. Не пишите на диске.

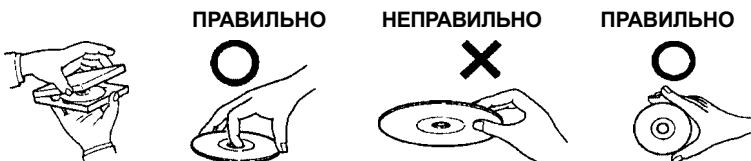

Чистка диска

Отпечатки пальцев, пыль и грязь на поверхности диска могут привести к пропускам во время воспроизведения. Для чистки диска протрите его поверхность мягкой чистой тканью в направлении от центра к внешнему краю. При сильном загрязнении поверхности диска смочите ткань в слабом растворе моющего средства.



Принадлежности для диска

В продаже имеются различные принадлежности, предназначенные для защиты поверхности диска и улучшения качества звучания. Однако большинство из них влияет на толщину и/или диаметр диска. Использование подобных принадлежностей может привести к несоответствию диска стандартным техническим характеристикам и создать проблемы при работе проигрывателя. Мы не рекомендуем использование подобных принадлежностей на дисках, воспроизводимых на проигрывателях компакт-дисков «Alpine».



Прозрачная бумага

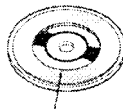

Стабилизатор диска

Диски, воспроизводимые на данном аппарате

Воспроизводимые диски

Диски, перечисленные ниже, можно воспроизводить на данном аппарате.

	Обозначение (логотип)	Записанный материал	Размер диска	Максимальное время воспроизведения
DVD Video		Аудио + видео (подвижное изображение)	12 см*	Односторонний диск примерно 4 часа
				Двусторонний диск примерно 8 часов
			8 см	Односторонний диск примерно 80 минут
				Двусторонний диск примерно 160 минут
Video CD	 	Аудио + видео (подвижное изображение)	12 см	Примерно 74 минуты
			8 см	Примерно 20 минут
Музыкальный CD	 	Аудио	12 см	Примерно 74 минуты
			8 см (CD-сингл)	Примерно 20 минут

* Совместим с двухслойными DVD

Диски, которые не поддерживаются системой данного аппарата

DVD-ROM, DVD-RAM, DVD+R, DVD+RW, CD-ROM (за исключением MP3/WMA-файлов), photo CD и т.д.

Video CD

Этот DVD-проигрыватель совместим с дисками Video-CD, поддерживающими функцию управления воспроизведением (PBC) версии 2.0.

«PBC» – это функция, позволяющая вам использовать записанные на диске меню для поиска желаемой сцены и просмотра различной информации в диалоговом режиме.

Примечания относительно используемых дисков (CD/CD-R/CD-RW)

При использовании неспецифицированных компакт-дисков нормальное воспроизведение не гарантируется.

На данной системе вы можете воспроизводить аудио записи, записанные в форматах CD-R (записываемые CD) / CD-RW (перезаписываемые CD). Вы также имеете возможность воспроизводить диски CD-R/CD-RW, содержащие аудио файлы формата MP3/WMA.

- Не гарантируется воспроизведение на данной системе следующих компакт-дисков: Треснувших компакт-дисков, компакт-дисков с отпечатками пальцев, компакт-дисков, подвергнувшихся воздействию высоких температур или солнечных лучей (например, оставленных в автомобиле или приемном устройстве данной системы), компакт-дисков, записанных в нестабильных условиях записи, компакт-дисков, не предназначенных для воспроизведения в аудио системах, компакт-дисков с некорректной записью, а также защищенных от копирования компакт-дисков.
- Используйте диски с файлами MP3/WMA, записанными в поддерживаемом данной системой формате. За более подробной информацией обратитесь к стр. 31-33.

Примечание относительно использования дисков формата CD-R/CD-RW

- В случае невозможности воспроизведения дисков CD-R/CD-RW убедитесь в том, что была завершена сессия (финализация).
 - При необходимости выполните финализацию диска CD-R/CD-RW и попробуйте воспроизвести его еще раз.
-

Советы для желающих создать собственные записи на CD

DVA-9965R предназначен для воспроизведения дисков формата DVD Video, Video CD, Audio CD и снабжен встроенным MP3/WMA-декодером.

Приведенная ниже информация призвана помочь вам при создании ваших собственных музыкальных CD (как аудио CD, так и файлов MP3/WMA, записанных на диски CD-R/RW).

В чем различие дисков формата Audio и MP3/WMA?

Audio CD представляют собой тот же формат, в котором записываются приобретаемые вами в магазине коммерческие компакт-диски, снабженные маркировкой CD-DA. Формат MP3 (MPEG Audio Layer 3 / WMA (Windows Media Audio)) представляет собой информационный файл, при создании которого использовалась специальная схема сжатия данных для уменьшения размера исходного музыкального файла*.

Комбинированные CD-R/RW диски (Audio + MP3/WMA):

DVA-9965R может считывать любой сектор диска. Вы можете выбрать опцию CD-DA для воспроизведения аудио секции диска или опцию MP3/WMA для воспроизведения MP3/WMA секции диска.*

Мультисессионные CD-R/RW диски:

Остановка какой-либо записи на диске означает завершение одной сессии. В том случае, если диск не был закрыт (финализирован), на диск могут быть записаны дополнительные данные. При выполнении последующих записей данный диск становится «мультисессионным». DVA-9965R обеспечивает считывание только мультисессионных дисков, отформатированных в формате DATA (MP3/WMA файлы).

Правильно отформатированные диски формата MP3/WMA:

Для обеспечения корректного воспроизведения используйте процедуру форматирования дисков в соответствии со стандартом ISO 9660. В процессе озглавливания дисков вы можете воспользоваться стандартами ISO уровень 1 (стандарт 8.3 DOS), уровень 2 (32 символа) или Joliet (длинные наименования файлов под Windows или Macintosh)*.

* За дополнительной информацией обращайтесь к руководству по эксплуатации.

Уход за компакт-дисками (CD / CD-R / CD-RW)

- Не касайтесь рабочей поверхности диска.
- Не оставляйте диск на солнце.
- Не приклеивайте этикетки и не пишите на диске.
- Протирайте диск от пыли и грязи.
- Проверяйте диск на наличие заусениц.
- Не используйте дополнительные принадлежности для дисков.

Не оставляйте диски в автомобиле или устройстве на длительное время. Никогда не оставляйте диски на солнце.

Эти диски восприимчивы к высокой температуре и влажности окружающей среды, что, в свою очередь, может привести к сбоям в их работе.

Использование дисков DVD-R/DVD-RW

- Данный аппарат совместим только с дисками, записанными в режиме DVD-Video. Воспроизведение дисков, записанных в режиме DVD-VR, недоступно.
- Обратите внимание на тот факт, что система данного DVD-проигрывателя не допускает воспроизведение нефинализированных дисков (т.е. дисков, в процессе записи которых используется специальный алгоритм обработки данных, позволяющий осуществлять воспроизведение только на DVD-плеерах).
- В зависимости от того, на какой аппаратуре осуществлялась запись, воспроизведение отдельных дисков может быть недоступно. (Данный аппарат оборудован системой защиты от копирования. Это означает, что вы не сможете воспроизвести на нем диски, записанные «пиратским» способом. Кроме того, отдельные файлы, записанные с использованием программного обеспечения с неподдерживаемым данным аппаратом системой записи, могут распознаваться им как скопированные незаконным путем.)
- В следующих случаях корректное воспроизведение дисков системой данного аппарата не гарантируется:
 - дисков, записанных определенными DVD-рекордерами;
 - некоторых дисков нестандартной конфигурации;
 - треснувших дисков;
 - загрязненных дисков,а также в случае загрязнения линз оптического звукоснимателя или наличия конденсата внутри аппарата.
- Убедитесь, что выполняются все предостережения по обращению с вашими DVD-R/DVD-RW-дисками.
- Не наклеивайте на верхнюю сторону диска стикеры или кусочки скотча.
- По сравнению с обычными дисками, DVD-R/DVD-RW-диски в большей степени подвержены воздействию тепла, влажности и прямого солнечного света. Поэтому во избежание повреждения дисков не оставляйте их в автомобиле и подобных местах.

Терминология

Заглавие (Title)

Если на DVD запрограммированы заглавия, то они являются наибольшей единицей деления записанной на диске информации.

Эпизод (Chapter)

Каждое заглавие может быть разделено на меньшие элементы, называемые эпизодами. Это могут быть определенные сцены фильма или музыкальные фрагменты.

- *Этот продукт использует технологию защиты авторских прав в соответствии с некоторыми патентами США и другими правами на интеллектуальную собственность, принадлежащими Macrovision Corporation и другим владельцам прав. Использование этой технологии должно быть санкционировано Macrovision Corporation и нацелено только на домашнее или другое ограниченное применение, только если другое ее применение не санкционировано Macrovision Corporation. Восстановление алгоритма работы или разборка запрещены.*
- *Произведено по лицензии Dolby Laboratories. «Dolby», «Pro Logic» и двойной символ «D» являются торговыми марками Dolby Laboratories.*
- *«DTS» и «DTS 2.0 + Digital Out» являются торговыми марками Digital Theater Systems, inc.*
- *Windows Media и логотип «Windows» являются торговыми марками или зарегистрированными торговыми знаками Microsoft Corporation в США и/или других странах.*
- *Apple, логотип Apple, iPod и iPod mini являются торговыми марками «Apple Computer, Inc», зарегистрированными в США и других странах.*
- *Технология кодирования звуковых сигналов «MPEG Layer-3» используется по лицензии, полученной от Fraunhofer LLS and Thomson».*
- *Данный продукт предназначен только для частного, некоммерческого использования и не предоставляет пользователю никаких прав по его использованию в каких-либо коммерческих целях, например, при любом способе радиовещания в реальном времени, передаче данных посредством Internet или любых других сетей, а также с помощью любых других электронных систем, таких как платное аудио или аудио по требованию. Для использования данного продукта в вышеперечисленных целях необходимо наличие специального разрешения. За более подробной информацией по данному вопросу обращайтесь на сайт www.mp3licensing.com.*

Операции, выполняемые с сенсорной панели управления

- 1 Коснитесь или нажмите на необходимый сектор сенсорной панели (GlideTouch™).

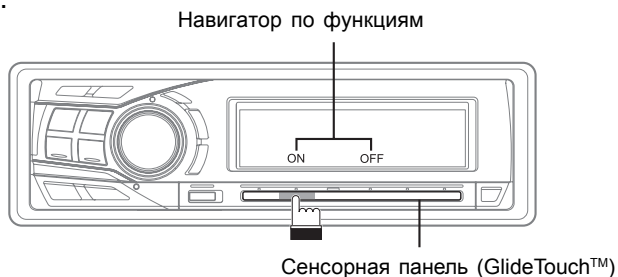

Нажмите любую из 6-ти имеющихся позиций на **сенсорной панели**, соответствующей отображенной на дисплее функции. Например, для выбора опции ON нажмите на **сенсорную панель** непосредственно под тем местом, где на дисплее отображается ON. В данном руководстве эти действия описываются следующим образом: «Измените данную настройку, нажав на **сенсорную панель** в точке, расположенной под индикатором функции ON или OFF».

2 Переместите ваш палец на сенсорной панели влево или вправо.

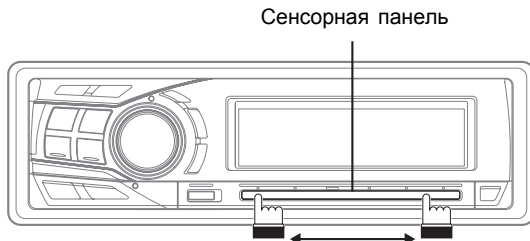

Прикоснитесь пальцем к **сенсорной панели** и плавно переместите его влево или вправо. Отображаемые на дисплее параметры или таблицы будут изменяться по мере перемещения вашего пальца по **сенсорной панели**.

В случае необходимости выбора параметра, расположенного на следующей странице, «перелистните» страницу в соответствии с приведенными ниже указаниями:

- Коснитесь пальцем и не отрывайте его как минимум 1 секунду в той точке **сенсорной панели**, которая соответствует следующей странице. Для перелистывания страниц в порядке убывания их номеров удерживайте ваш палец в левой части сенсорной панели.
Для перелистывания страниц в порядке возрастания их номеров удерживайте ваш палец в правой части сенсорной панели.

Основные операции

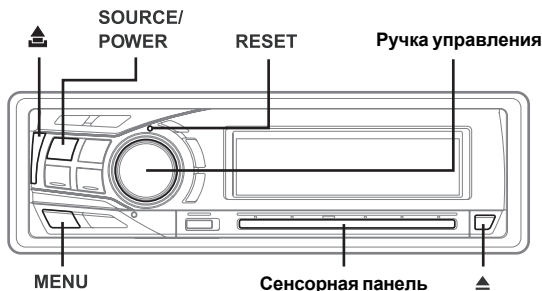

Включение и выключение питания

Для включения системы нажмите кнопку **SOURCE/POWER**.

- Систему можно включить нажатием любой кнопки, кроме кнопки ▲ и ▼.

Для выключения системы еще раз нажмите и удерживайте не менее 2-х секунд кнопку **SOURCE/POWER**.

- При первом включении системы уровень громкости принимает значение 12.

Инициализация системы

Обязательно нажмите кнопку RESET при первом включении аппарата, после установки CD-чейнджера или другого устройства, а также после замены автомобильного аккумулятора.

- 1 Выключите питание системы.
- 2 Нажмите кнопку **RESET**, используя шариковую ручку или другой заостренный предмет.

Открытие и закрытие откидывающегося дисплея

Нажмите кнопку ▲.

Откидывающийся дисплей откроется



Для того, чтобы закрыть дисплей, еще раз нажмите кнопку ▲

- Предохраняйте открытый дисплей от ударов и толчков, так как это может привести к выходу системы из строя
- В условиях низких температур и сразу же после включения аппарата дисплей может быть тусклым, однако по истечении времени яркость дисплея придет в норму.
- При закрытии дисплея он остановится в положении установленного ранее угла наклона.

Внимание

Во избежание поврежденной механизма и получения травм не прикасайтесь к дисплею во время его движения, а также не допускайте приближения к нему других предметов. Задняя стенка дисплея при обычных условиях эксплуатации достаточно сильно нагревается, что нормально и не указывает на неисправность. Не касайтесь задней стенки дисплея.

Регулировка угла наклона дисплея

Откидывающийся дисплей может фиксироваться под тремя различными углами в зависимости от предпочтений пользователя.

- 1 Нажмите кнопку **MENU**.
 - 2 Перемещая палец по **сенсорной панели** влево или вправо, выберите установку TILT ADJUST. Нажмите на **сенсорную панель** в точке, расположенной под индикацией TILT ADJUST.
 - 3 Для настройки угла наклона дисплея нажимайте на **сенсорной панели** под опциями ↑ (UP) (вверх) или ↓ (DOWN) (вниз).
- Для возврата к предыдущему экрану выберите установку ● (RETURN).

Откидывающийся дисплей

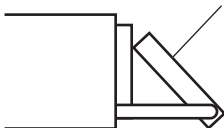

4 Для возврата в нормальный режим нажмите и удерживайте не менее 2-х секунд кнопку **MENU**.

- Выбранный угол наклона дисплея сохраняется в памяти. Нет необходимости повторно настраивать угол наклона при следующем включении питания.
- В случае, если в процессе настройки или сохранения выбранных в режиме MENU параметров будет нажата кнопка **MENU**, дисплей переключается в режим отображения предыдущего экрана.
- Для возврата в нормальный режим нажмите на **сенсорную панель** в режиме настроечного меню под установкой RETURN.

Внимание

Во избежание повреждений механизма и получения травм не прикасайтесь к дисплею во время его движения, а также не допускайте приближения к нему других предметов. Задняя стенка дисплея при обычных условиях эксплуатации достаточно сильно нагревается, что нормально и не указывает на неисправность. Не касайтесь задней стенки дисплея.

Регулировка громкости

Вращая **ручку управления**, установите требуемый уровень громкости.

- В режиме меню функция регулировки громкости недоступна.

Снятие и установка передней панели

Снятие передней панели

- 1** Отключите питание системы.
- 2** Нажимайте кнопку , расположенную в левом верхнем углу, до выхода панели из ее ниши.
- 3** Возьмитесь за левую сторону панели и снимите ее с прибора.

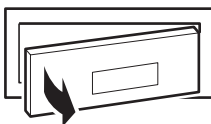

- При использовании в нормальных условиях панель управления может нагреваться (в особенности это касается соединительных разъемов). Однако это не является неисправностью.
- Храните панель управления в предназначенном для этой цели специальном футляре.

Установка передней панели

- 1** Вначале вставьте правую сторону передней панели в соответствующее гнездо. Совместите паз на передней панели с выступом в нише системы.

- 2 Прижмите левую сторону передней панели к нише системы до ее полной фиксации.

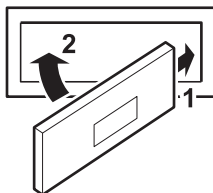

- Перед тем, как присоединить переднюю панель, убедитесь в отсутствии грязи и пыли в местах соединения и посторонних предметов между панелью и системой.
- Осторожно установите панель, придерживая ее за края с тем, чтобы избежать случайного нажатия кнопок.

Радиоприемник

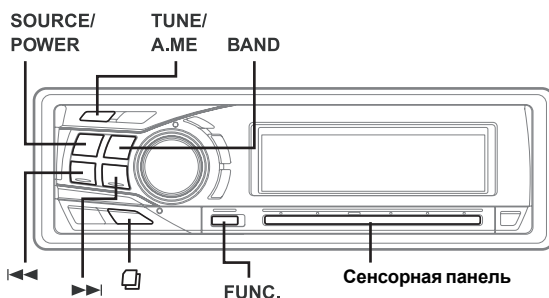

Прслушивание радиопередач

- 1 Последовательно нажимайте кнопку **SOURCE/POWER**, пока на дисплее не отобразится радиочастота.
 - 2 Последовательно нажимая кнопку **BAND**, выберите радиоволновый диапазон.
FM1 → FM2 → FM3 → MW → LW → FM1
 - 3 Используя кнопку **TUNE/A.ME**, выберите режим настройки.
DX (режим удаленного приема) → LOCAL (режим местного приема) → MANUAL (ручной режим) → DX
- Заводская установка по умолчанию - режим удаленного приема (DX).

Режим удаленного приема (DX):

происходит автоматическая настройка на все принимаемые станции (настройка в режиме автопоиска).

Режим местного приема (LOCAL):

происходит настройка только на станции с сильным сигналом передатчика (настройка в режиме автопоиска).

Ручной режим (MANUAL):

поиск частоты осуществляется вручную в пошаговом режиме (ручная настройка).

4 С помощью кнопки ◀◀ или ▶▶ настройтесь на требуемую радиостанцию.

При удерживании кнопки ◀◀ или ▶▶ частота на дисплее будет изменяться в непрерывном режиме.

- При настройке на стереофоническую радиостанцию FM диапазона на дисплее загорается индикатор «ST».
- В случае с мод. DVA-9965R вы можете выполнить настройку тюнера с помощью **сенсорной панели**. С помощью кнопки **FUNC** выберите режим управления выбранным источником. Затем нажмите на **сенсорную панель** в точке, расположенной непосредственно под индикацией данной функции на дисплейной панели.

Сохранение радиостанций в памяти вручную

1 Выберите радиочастотный диапазон и настройтесь на станцию, которую вы хотите сохранить в памяти предварительных установок.

2 Активируйте режим предварительной настройки, выбрав с помощью кнопки **FUNC опцию «Preset Mode».**

Каждое нажатие данной кнопки переключает между следующими режимами:

Source select mode (Режим выбора источника) → Audio function mode (Режим настройки звуковых параметров) → Preset mode (Режим предварительной настройки) → Source operation mode (Режим управления источником) → Source select mode.

3 Выберите любой из номеров предустановок (с 1 по 6), перемещая палец влево или вправо по **сенсорной панели. Под выбранным номером предустановки нажмите и удерживайте не менее 2-х секунд сектор на **сенсорной панели** под выбранным номером предустановки.**

Выбранная станция сохраняется в памяти тюнера.

На дисплее отобразится частотный диапазон, номер предварительной установки и частота сохраненной в памяти радиостанции.

- Всего в блоке памяти можно сохранить до 30 станций (по 6 станций в каждом из следующих поддиапазонов: FM1, FM2, FM3, MW и LW).
- Если вы сохраните станцию в ячейке памяти, которая уже занята какой-либо станцией, она стирается и в нее заносится новая станция.

Автоматическое сохранение радиостанций в памяти

1 Последовательно нажимайте кнопку **BAND, пока на экране дисплея не отобразится интересующий вас радиоволновый диапазон.**

2 Нажмите и удерживайте не менее 2-х секунд кнопку **TUNE/A.ME.**

При работе в режиме автоматического сохранения на экране дисплея будет изменяться частотный ряд. Тюнер автоматически осуществит поиск и сохранит в памяти 6 радиостанций с сильным сигналом в выбранном поддиапазоне (в порядке убывания силы сигнала). Эти станции будут запрограммированы в памяти под кнопками 1 ÷ 6 в соответствии с силой сигнала передатчика.

После заполнения блока памяти тюнер перейдет к трансляции радиостанции, занесенной в ячейку памяти под номером 1.



- Если ни одна из станций не была занесена в память, тюнер вернется к трансляции, которую вы прослушивали до момента начала процедуры автоматического сохранения.

Настройка на сохраненные в памяти радиостанции

- 1 Последовательно нажимайте кнопку **BAND**, пока на экране дисплея не отобразится требуемый радиоволновый диапазон.
- 2 Активируйте режим предварительной настройки, выбрав с помощью кнопки **FUNC** опцию «Preset Mode». Каждое нажатие данной кнопки переключает между следующими режимами: Source select mode (Режим выбора источника) → Audio function mode (Режим настройки звуковых параметров) → Preset mode (Режим предварительной настройки) → Source operation mode (Режим управления источником) → Source select mode.
- 3 Выберите любой из номеров предустановок (с 1 по 6), перемещая палец влево или вправо по **сенсорной панели**. Под выбранным номером предустановки нажмите на **сенсорную панель** под выбранным номером предустановки.
На дисплее отобразится частотный диапазон, номер предварительной установки и частота выбранной станции.

Функция поиска радиостанций по частоте

Процедуру поиска радиостанции можно ускорить путем ввода ее частоты.

- 1 Для включения режима быстрого поиска радиостанции нажмите в режиме тюнера кнопку  и удерживайте ее не менее 2-х сек.
 - 2 В течение 10 секунд выберите необходимое значение частоты, перемещая палец влево или вправо по **сенсорной панели**. Затем нажмите на **сенсорную панель** под выбранной радиочастотой. Начнется прием радиостанции на выбранной частоте.
- Для отмены режима быстрого поиска нажмите и удерживайте не менее 2-х сек. кнопку .
 - В случае продолжительного касания любой точки на **сенсорной панели** значения радиочастот на дисплее будут прокручиваться в непрерывном режиме.

Режим RDS

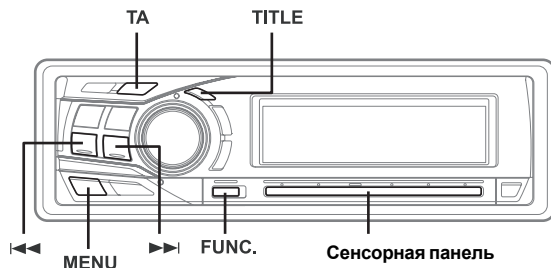

Установка режима RDS и прием RDS-станций

Система RDS (Radio Data System - Система передачи данных по радио) представляет собой радиоинформационную систему, использующую поднесущую частоту 57 кГц радиовещания в FM диапазоне. Система RDS позволяет вам получать различную информацию, например, о ситуации на дорогах, названиях станций, и автоматически перенастраивается на более мощный передатчик, транслирующий ту же самую программу.

- 1** Активируйте режим настройки звуковых параметров, выбрав с помощью кнопки **FUNC** опцию «Audio function mode». Каждое нажатие данной кнопки переключает между следующими режимами: Source select mode (Режим выбора источника) → Audio function mode (Режим настройки звуковых параметров) → Preset mode (Режим предварительной настройки) → Source operation mode (Режим управления источником) → Source select mode.
 - 2** Выберите режим AF, перемещая палец по **сенсорной панели** влево или вправо. Для активизации режима RDS нажмите на **сенсорную панель** под индикацией режима AF.
▶▶|
 - 3** Нажимая кнопку ◀◀ или ▶▶, настройтесь на желаемую RDS-станцию.
 - 4** Для выхода из режима RDS нажмите кнопку **FUNC**, либо активируйте режим настройки звуковых параметров нажатием на **сенсорную панель**.
 - 5** Выберите режим настройки звуковых параметров (AF), перемещая палец влево или вправо по **сенсорной панели**. Затем нажмите на **сенсорную панель** под индикацией режима AF.
- При приеме сигнала о чрезвычайной ситуации (PTY 31) на дисплей автоматически выводится сообщение "ALARM".

Информационная база данных RDS включает в себя следующие позиции:

- PI - опознавание программ
- PS - отображение наименования станции
- AF - список альтернативных частот
- TR - информация о дорожном движении
- TA - объявления о дорожном движении
- PTY - тип программы
- EON - система многоканальной дорожной информации

Вызов предварительно установленных RDS-станций

- 1** Активируйте режим настройки звуковых параметров, выбрав с помощью кнопки **FUNC** опцию «Audio function mode». Каждое нажатие данной кнопки переключает между следующими режимами: Source select mode (Режим выбора источника) → Audio function mode (Режим настройки звуковых параметров) → Preset mode (Режим предварительной настройки) → Source operation mode (Режим управления источником) → Source select mode.
- 2** Выберите режим AF, перемещая палец по **сенсорной панели** влево или вправо. Для активизации режима RDS нажмите на **сенсорную панель** под индикацией режима AF.

- 3 Активизируйте режим предварительной настройки, выбрав с помощью кнопки **FUNC** опцию «Preset Mode».
 - 4 Выберите любой из номеров предустановок (с 1 по 6), перемещая палец влево или вправо по **сенсорной панели**. Под выбранным номером предустановки нажмите точку на **сенсорную панель** под выбранным номером предустановки.
Если сигнал передатчика окажется слабым, система автоматически произведет поиск и настройку на более мощную станцию из списка AF (альтернативных частот).
 - 5 Если **предварительно сохраненная станция и станции из списка AF не принимаются**, активизируйте **установку PI SEEK** (см. ниже). Система выполнит повторный поиск станций в списке PI (опознавание программ). Если в этом районе нет принимаемых станций, система отобразит на дисплее частоту выбранной вами станции и номер предварительной установки погаснет. Если уровень сигнала региональной (местной) станции, на которую выполнена настройка, слишком слаб для приема, нажмите ту же кнопку предварительной установки для настройки на региональную станцию другой местности (района).
- *Предварительная установка RDS станций описана в главе “РАДИОПРИЕМНИК”. Предварительная установка RDS станций возможна только в поддиапазонах FM1, FM2 и FM3.*

Прием региональных (местных) RDS-станций

- 1 Нажмите кнопку **MENU**.
 - 2 Выберите установку **SETUP**, перемещая палец влево или вправо по **сенсорной панели**. Затем нажмите на **сенсорную панель** под индикацией **SETUP**.
На дисплее отобразится главное настроечное меню (SETUP).
 - 3 Выберите установку **TUNER**, перемещая палец влево или вправо по **сенсорной панели**. Затем нажмите на **сенсорную панель** под индикацией **TUNER**.
На дисплее отобразится меню настроек тюнера (TUNER SETUP).
 - 4 Выберите установку **RDS REGIONAL**, перемещая палец влево или вправо по **сенсорной панели**. Затем нажмите на **сенсорную панель** под индикацией **RDS REGIONAL**.
 - 5 Нажмите на **сенсорную панель** под опцией **ON** или **OFF** на дисплее навигатора по функциям.
В режиме **RDS REGIONAL OFF** аппарат автоматически настраивается на прием соответствующей местной RDS-станции.
 - 6 Для возврата в нормальный режим нажмите и удерживайте не менее 2-х секунд кнопку **MENU**.
- *В случае, если в процессе настройки или сохранения выбранных в режиме **MENU** параметров будет нажата кнопка **MENU**, дисплей переключается в режим отображения предыдущего экрана.*
 - *Для возврата в нормальный режим нажмите на **сенсорную панель** в режиме настроечного меню под установкой **RETURN**.*

Установка PI SEEK

- 1 Нажмите кнопку **MENU**.
- 2 Выберите установку **SETUP**, перемещая палец влево или вправо по **сенсорной панели**. Затем нажмите на **сенсорную панель** под индикацией **SETUP**. На дисплее отобразится главное настроечное меню (**SETUP**).
- 3 Выберите установку **TUNER**, перемещая палец влево или вправо по **сенсорной панели**. Затем нажмите на **сенсорную панель** под индикацией **TUNER**. На дисплее отобразится меню настроек тюнера (**TUNER SETUP**).
- 4 Выберите установку **PI SEEK**, перемещая палец влево или вправо по **сенсорной панели**. Затем нажмите на **сенсорную панель** под индикацией **PI SEEK**.
- 5 Нажмите на **сенсорную панель** под опцией **ON** или **OFF** на дисплее навигатора по функциям.
- 6 Для возврата в нормальный режим нажмите и удерживайте не менее 2-х секунд кнопку **MENU**.
 - В случае, если в процессе настройки или сохранения выбранных в режиме **MENU** параметров будет нажата кнопка **MENU**, дисплей переключается в режим отображения предыдущего экрана.
 - Для возврата в нормальный режим нажмите на **сенсорную панель** в режиме настроечного меню под установкой **RETURN**.

Прием информации о дорожном движении

- 1 Для включения режима приема информации о дорожном движении последовательно нажимайте кнопку **TA**, пока на дисплее не загорится индикатор «**TA**».
- 2 Для выбора нужной вам станции, передающей информацию о дорожном движении, нажимайте кнопку **◀◀** или **▶▶**.

Когда произойдет настройка на станцию, передающую информацию о дорожном движении, на дисплее загорится индикатор «**TR**».

Вы будете получать информацию о движении на дорогах только тогда, когда она будет транслироваться по этому каналу. В течение остального времени тюнер переводится в режим ожидания. Когда начинается трансляция информации о дорожном движении, тюнер автоматически начинает ее прием и на дисплее в течение нескольких секунд отображается сообщение «**T.INFO**», после чего дисплей переводится в режим отображения названия станции.

Когда трансляция информации о дорожном движении заканчивается, система автоматически переводится в режим ожидания.

- Если уровень сигнала радиостанции, транслирующей информацию о дорожном движении, понизится до определенного уровня, система остается в режиме приема в течение 1 минуты. Если по истечении этого времени качество сигнала не улучшится, начинает мигать индикатор «**TA**».
- Если вы не хотите прослушивать очередной блок информации о дорожном движении, то для пропуска данного сообщения слегка нажмите кнопку **TA**. Режим **TA** остается включенным для приема следующего сообщения о дорожном движении.
- Если во время приема сообщения о дорожном движении вы изменили уровень громкости, новое значение уровня громкости сохраняется в памяти и будет автоматически установлено при приеме следующего сообщения.
- В режиме **TA** функция настройки в режиме поиска доступна только при приеме станций, передающих информацию о дорожном движении.

Настройка РТУ (по типу программы)

- 1** Активизируйте режим настройки звуковых параметров, выбрав с помощью кнопки **FUNC** опцию «Audio function mode».

Каждое нажатие данной кнопки переключает между следующими режимами:

Source select mode (Режим выбора источника) → Audio function mode (Режим настройки звуковых параметров) → Preset mode (Режим предварительной настройки) → Source operation mode (Режим управления источником) → Source select mode.

- 2** Выберите установку РТУ, перемещая палец влево или вправо по **сенсорной панели**. Затем нажмите на **сенсорную панель** под индикацией РТУ.

На дисплее в течение 10 секунд будет отображаться тип текущей радиопрограммы. В случае отсутствия приема радиопередач с кодом РТУ на дисплее на 10 сек. отобразится “NO РТУ”.

В случае отсутствия приема RDS-станций на дисплее отобразится “NO РТУ”.

- Если после активизации режима РТУ в течение 10 секунд не будет нажата ни одна из функциональных кнопок, режим РТУ автоматически сбрасывается.

- 3** Для выбора необходимого типа программы, когда на дисплее отображается тип программы, в течение 10 секунд после включения режима РТУ нажмите кнопку **◀◀** или **▶▶**.

Каждое нажатие приводит к смене типа программы в следующем порядке:

□ LIGHT M ← CLASSICS → OTHER M □

“LIGHT M” = легкая музыка.

“CLASSICS” = классическая музыка.

“OTHER M” = прочее.

- 4** В течение 10 секунд выберите режим РТУ, перемещая палец влево или вправо по **сенсорной панели**. Затем нажмите на **сенсорную панель** под индикацией РТУ.

Индикатор выбранного типа программы мигает во время поиска и загорается, когда станция найдена.

Если не найдено ни одной станции, на дисплей на 10 секунд выводится сообщение “NO РТУ”.

Прием информации о дорожном движении во время прослушивания компакт-диска или радиопередачи

- 1** Последовательно нажимайте кнопку **ТА**, пока на дисплее не загорится индикатор ТА.

- 2** Для выбора станции, передающей информацию о дорожном движении, последовательно нажимайте кнопку **◀◀** или **▶▶**.

Когда начинается трансляция информации о дорожном движении, система автоматически приглушает громкость CD-плеера/чейнджера или текущей FM передачи.

По завершении трансляции информации о дорожном движении система автоматически возвращается к воспроизведению исходного аудио источника, пока снова не начнется трансляция информации о дорожном движении.

Когда невозможен прием станций, транслирующих информацию о дорожном движении:

В режиме работы тюнера:

Если в течение 1 минуты будет отсутствовать прием сигнала информации о дорожном движении, начинает мигать индикатор "ТА".

В режиме воспроизведения компакт-диска:

В случае невозможности дальнейшего приема сигнала станции, передающей информацию о дорожном движении, автоматически будет выбрана станция, передающая аналогичную информацию на другой частоте.

- *Для приема дополнительных альтернативных частот из списка AF ресивер снабжен функцией EON (Система многоканальной дорожной информации). Во время приема RDS EON станции на дисплее горит индикатор EON. Если принимаемая станция не транслирует информацию о дорожном движении, ресивер автоматически настраивается на аналогичную станцию, транслирующую информацию о дорожном движении по мере ее поступления.*
- 3 Для выхода из режима приема информации о дорожном движении нажмите кнопку ТА.**
Индикатор "ТА" погаснет.

Приоритетный прием выбранного типа программы

Эта функция позволяет предустановить тип программы, например, музыкальную программу, новости и др. Вы можете прослушивать программу предварительно установленного типа, поскольку аппарат автоматически задает приоритет данному типу программы, когда она транслируется, прерывая при этом программу, которую вы прослушиваете в данный момент. Эта функция активна только в том случае, когда ваш аппарат не настроен на диапазоны ДВ или СВ.

- 1 Активизируйте режим настройки звуковых параметров, выбрав с помощью кнопки **FUNC** опцию «Audio function mode».**
Каждое нажатие данной кнопки переключает между следующими режимами: Source select mode (Режим выбора источника) → Audio function mode (Режим настройки звуковых параметров) → Preset mode (Режим предварительной настройки) → Source operation mode (Режим управления источником) → Source select mode.
- 2 Выберите установку P.PTY, перемещая палец влево или вправо по **сенсорной панели**. Затем нажмите на **сенсорную панель** под индикацией P.PTY.** Заводская установка - "NEWS" (программы новостей).
 - *Если в течение 10 секунд после нажатия кнопки **P.PTY** не будет нажата ни одна из кнопок, режим **PRIORITY PTY** автоматически отменяется.*
- 3 Для выбора необходимого типа программы в течение 10 секунд, пока на дисплее отображается "NEWS", нажимайте кнопку ◀◀ или ▶▶.**
- 4 В течение 10 секунд, выберите установку P.PTY, перемещая палец влево или вправо по **сенсорной панели**. Затем нажмите на **сенсорную панель** под индикацией P.PTY.**
Активизируется режим PRIORITY PTY.

Для изменения категории программы повторите действия, описанные в шаге 1-3. Для отмены функции PRIORITY PTY нажмите и удерживайте не менее 2 секунд палец на **сенсорной панели** под индикацией **P.PTY**.
 - *В отличие от функции ТА, в режиме PRIORITY PTY громкость не увеличивается.*

Отображение радио-текста

На дисплей вашего аппарата могут выводиться текстовые сообщения, передаваемые радиостанциями.

Выберите дисплей радиотекста, нажав кнопку **TITLE во время приема радиостанции FM диапазона.**

Каждое нажатие данной кнопки сопровождается переключением дисплея в следующей последовательности:



На дисплее в течение нескольких секунд будет отображаться "WAITING", а затем начнет прокручиваться текстовое сообщение.

**1 В случае отсутствия текстовых сообщений или возможности их корректного приема на дисплее отображается "NO TEXT".*

Проигрыватель CD/MP3/WMA-дисков

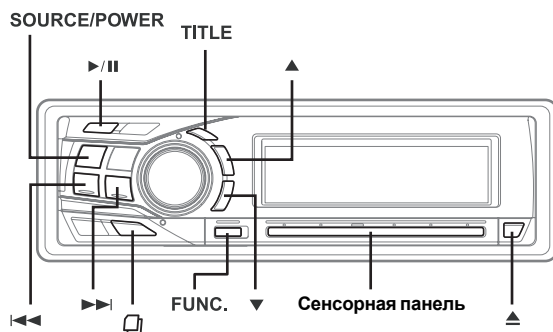

Воспроизведение

- 1 Нажмите кнопку ▲.**
Откроется откидывающийся дисплей.
- 2 Загрузите диск стороной с этикеткой вверх.**
Диск будет автоматически втянут в приемное устройство. Затем дисплей закрывается и стартует воспроизведение.

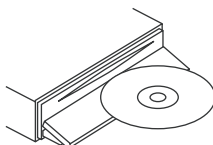

Если диск уже загружен в приемное устройство, нажмите кнопку **SOURCE/POWER** для переключения в режим воспроизведения компакт-диска.

Поочередное нажатие данной кнопки переключает режимы в следующей последовательности:

DISC → TUNER → CD CHANGER* → DISC

* Только при подсоединении чейнджера компакт-дисков.

3 Для выбора требуемой папки нажимайте во время воспроизведения MP3/WMA-диска кнопку ▲ или ▼.

Для быстрого перелистывания номеров папок нажмите и удерживайте в этом положении кнопку ▲ или ▼.

4 Используя кнопку ◀◀ или ▶▶, выберите необходимую звуковую дорожку (файл).

Для возврата к началу текущей звуковой дорожки (файла): нажмите кнопку ◀◀.

Для быстрого перехода к началу диска: нажмите и удерживайте кнопку ◀◀.

Для перехода к началу следующей звуковой дорожки (файла): нажмите кнопку ▶▶.

Для быстрого перехода к концу диска: нажмите и удерживайте кнопку ▶▶.

5 Для временной приостановки воспроизведения компакт-диска нажмите кнопку ▶||.

Повторное нажатие данной кнопки возобновляет процедуру воспроизведения диска.

6 Для извлечения диска из приемного устройства нажмите кнопку ▲.

- Не касайтесь диска во время процедуры его извлечения из приемного устройства. Загружайте в проигрыватель только по одному диску. Невыполнение этих требований может привести к поломке вашей системы.
- В случае, если диск не извлекается, нажмите и удерживайте не менее 2-х сек. кнопку ▲.
- Система данного проигрывателя поддерживает воспроизведение аудио данных, а также данных, записанных в формате MP3 и WMA.
- Воспроизведение файлов формата WMA, снабженных системой защиты авторских прав DRM (Digital Rights Management), на данном аппарате невозможно.
- При воспроизведении MP3/WMA-дисков на дисплее звуковых дорожек отображаются номера записанных на диске файлов.
- При воспроизведении файлов, записанных в режиме изменяемого битрейта (VBR), время воспроизведения может отображаться некорректно.
- Для мод. DVA-9965R: вы можете выполнить такие функции как возврат в начало текущего трека, быстрый переход вперед/назад и воспроизведение/пауза, используя сенсорную панель. С помощью кнопки **FUNC.** выберите режим управления данным источником. Затем нажмите на сенсорную панель под индикацией необходимой функции, отображенной в навигаторе по функциям.

Дисплей в режиме воспроизведения MP3/WMA-диска

При воспроизведении MP3/WMA-диска на дисплее отображаются номер папки, номер файла, частота дискретизации и скорость передачи данных (битрейт), как показано ниже:

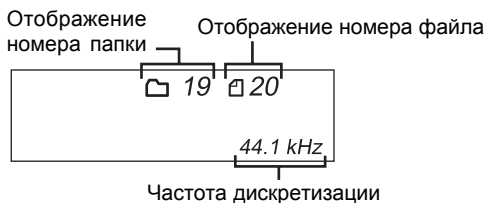

Значения частоты дискретизации и битрейта (в информационном окошке*) отображаются попеременно.



- Для того, чтобы переключить дисплей, нажмите кнопку **TITLE**. Более подробную информацию об отображаемых на дисплее параметрах вы найдете в разделе «Отображение на дисплее текстовой информации» на стр. 58.
- * В информационном окошке отображаются частота дискретизации и битрейт воспроизводимого MP3/WMA-файла. Для WMA-файла с переменным битрейтом отображается его среднее значение.

Повторное воспроизведение

1 Активируйте режим настройки звуковых параметров, выбрав с помощью кнопки **FUNC** опцию «Audio function mode».

Каждое нажатие данной кнопки переключает между следующими режимами: Source select mode (Режим выбора источника) → Audio function mode (Режим настройки звуковых параметров) → Preset mode (Режим предварительной настройки) → Source operation mode (Режим управления источником) → Source select mode.

2 Для выбора режима повторного воспроизведения (RPT) нажмите на **сенсорную панель** под индикацией RPT.

Выбранная звуковая дорожка (файл) будет воспроизведена повторно.

Режим CD:

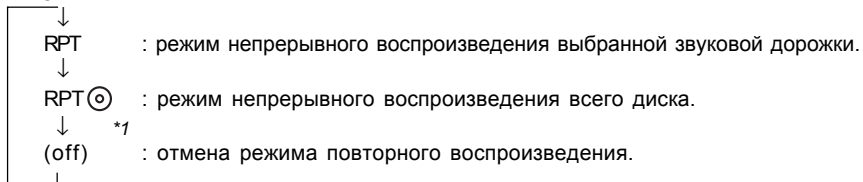

*1 В случае подсоединения чейнджера компакт-дисков.

* Если в режиме чейнджера была активирована функция воспроизведения в случайной последовательности (M.I.X.) и затем выбран режим повторного воспроизведения, система приступит к воспроизведению случайной последовательности только звуковых дорожек текущего диска.

Режим MP3/WMA:

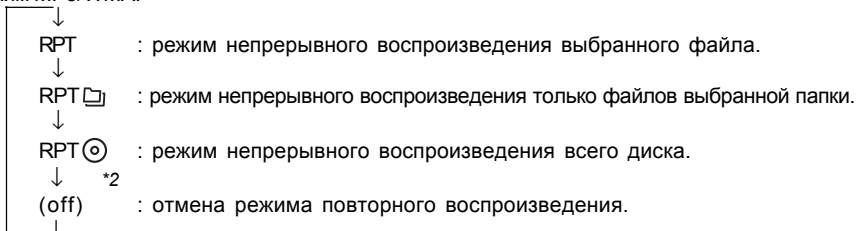

*2 В случае подсоединения поддерживающего формат MP3 чейнджера компакт-дисков.

- В случае нажатия на **сенсорную панель** повторно вызывается ранее выбранная функция.
- Если в течение 10 секунд не будет выполнено ни одной операции, режим настройки звуковых параметров сбрасывается.

M.I.X. (Воспроизведение в случайной последовательности)

1 Активизируйте режим настройки звуковых параметров, выбрав с помощью кнопки **FUNC** опцию «Audio function mode».

Каждое нажатие данной кнопки переключает между следующими режимами:

Source select mode (Режим выбора источника) → Audio function mode (Режим настройки звуковых параметров) → Preset mode (Режим предварительной настройки) → Source operation mode (Режим управления источником) → Source select mode.

2 Выберите режим воспроизведения в случайной последовательности, нажав на **сенсорную панель** под индикацией MIX.

Все звуковые дорожки (файлы) будут воспроизведена в произвольной последовательности.

Режим CD

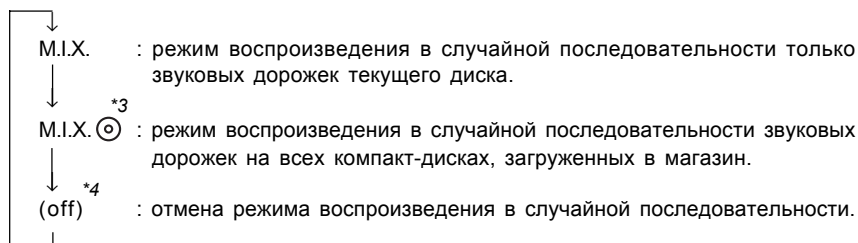



*3 В случае подсоединения чейнджера компакт-дисков, поддерживающего функцию «ALL M.I.X.».

*4 В случае выбора режима воспроизведения штатного проигрывателя на дисплее загорается индикатор RPT .

- Если в режиме чейнджера была активизирована функция повторного воспроизведения всех звуковых дорожек диска (RPT = REPEAT ALL) и затем выбран режим воспроизведения в случайной последовательности (M.I.X.), система приступит к воспроизведению в случайной последовательности только звуковых дорожек текущего диска.

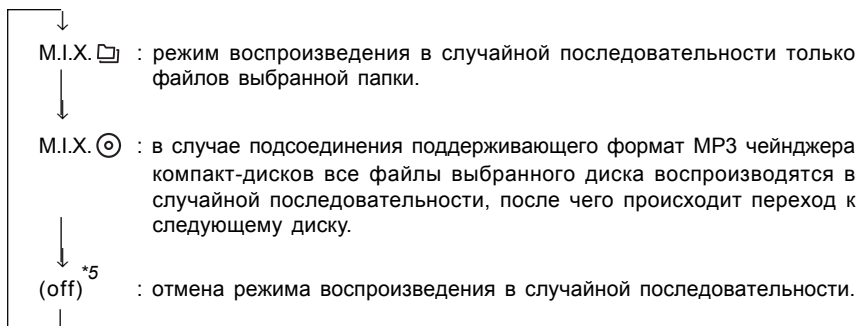
Режим MP3/WMA



*5 В случае выбора режима воспроизведения штатного проигрывателя на дисплее загорается индикатор RPT .

- В случае нажатия на **сенсорную панель** повторно вызывается ранее выбранная функция.
- Если в течение 10 секунд не будет выполнено ни одной операции, режим настройки звуковых параметров сбрасывается.

Режим ознакомительного прослушивания

1 Активизируйте режим настройки звуковых параметров, выбрав с помощью кнопки **FUNC** опцию «Audio function mode».

Каждое нажатие данной кнопки переключает между следующими режимами:

Source select mode (Режим выбора источника) → Audio function mode (Режим настройки звуковых параметров) → Preset mode (Режим предварительной настройки) → Source operation mode (Режим управления источником) → Source select mode.

2 Выберите режим ознакомительного прослушивания, нажав на **сенсорную панель** под индикацией **SCAN**.

Будут поочередно воспроизведены начальные 10-секундные фрагменты записи каждой из звуковых дорожек (файлов), записанных на диске.

3 После нахождения необходимой песни выполните действия, описанные в пп. 1 и 2, для отмены данного режима.

- В случае нажатия на **сенсорную панель** повторно вызывается ранее выбранная функция.
- Если в течение 10 секунд не будет выполнено ни одной операции, режим настройки звуковых параметров сбрасывается.

Поиск звуковых дорожек с помощью CD-текста

Процедура поиска и воспроизведения звуковых дорожек, записанных на диске, может быть выполнена с использованием CD-текста. В том случае, если диски или CD-чейнджеры не поддерживают функцию CD-текста, поиск осуществляется с помощью номеров звуковых дорожек.

1 В режиме воспроизведения нажмите кнопку .

Активируется режим поиска.

2 Выберите необходимую звуковую дорожку (файл), перемещая палец влево или вправо по **сенсорной панели**. Затем нажмите на **сенсорную панель** под названием необходимой звуковой дорожки. Начнется воспроизведение выбранной звуковой дорожки.

- Для отмены режима поиска нажмите и удерживайте не менее 2-х секунд в режиме поиска кнопку . Кроме того, режим поиска сбрасывается, если в течение 10 секунд не будет нажата ни одна из кнопок.
- Во время воспроизведения в случайной последовательности режим поиска с помощью CD-текста недоступен.
- При продолжительном касании любой точки **сенсорной панели** названия звуковых дорожек прокручиваются на дисплее в циклическом режиме.

Поиск файлов/папок по названию (для MP3/WMA-дисков)

Во время воспроизведения текущего файла вы можете отобразить на дисплее и активизировать поиск по названию необходимой папки и файла.

1 Нажмите кнопку  в режиме MP3/WMA.

2 В течение 10 секунд выберите режим поиска папок или файлов, перемещая палец влево или вправо по **сенсорной панели**. Затем нажмите на **сенсорную панель** под индикатором необходимого режима поиска.

Режим поиска по названию папки ↔ Режим поиска по названию файла

Режим поиска по названию папки

Из всех имеющихся на диске папок выбирается необходимая папка.



Режим поиска по названию файла

Из всех имеющихся на диске или в папке файлов выбирается необходимый файл.



Режим поиска по названию папки

3 В течение 10 секунд выберите предназначенную для воспроизведения папку, перемещая палец влево или вправо по **сенсорной панели**. Начните воспроизведение выбранной папки, нажав кнопку ►/II.

Воспроизведение выбранной папки осуществляется с первого файла. Для выбора другого файла в пределах данной папки нажмите на **сенсорную панель** или кнопку **FUNC**, чтобы переключиться в режим поиска по названию файла. За более подробной информацией относительно процедуры поиска по названию файла обратитесь к разделу «Режим поиска по названию файла» (см. ниже).

- Для отмены режима поиска нажмите и удерживайте не менее 2-х сек. кнопку  в режиме поиска папок по названию.
- Переключение из режима поиска папок в режим поиска файлов осуществляется нажатием кнопки .
- В случае, если выбранная папка не содержит файлов, на дисплее в течение 2-х сек. отображается «NO FILE».
- Корневой каталог, не имеющий названия, отображается на дисплее как «ROOT».
- В режим воспроизведения в случайной последовательности (M.I.X.) функция поиска папок по названию недоступна.
- При продолжительном касании любой точки **сенсорной панели** названия папок прокручиваются на дисплее в циклическом режиме.

Режим поиска по названию файла

- 3** В течение 10 секунд выберите предназначенный для воспроизведения файл, перемещая палец влево или вправо по **сенсорной панели**. Начните воспроизведение выбранного файла, нажав на **сенсорную панель** или кнопку **FUNC**.
- Отмена режима поиска файлов по названию осуществляется нажатием и удержанием не менее 2-х сек. кнопки .
 - Для переключения из режима поиска файлов в режим поиска папок нажмите кнопку .
 - Поиск по названию файла в режиме воспроизведения в случайной последовательности (M.I.X.) недоступен.
 - При продолжительном касании любой точки **сенсорной панели** названия файлов прокручиваются на дисплее в циклическом режиме.

Информация относительно формата MP3/WMA

ПРЕДОСТЕРЕЖЕНИЕ

Перезапись аудио информации (включая файлы формата MP3/WMA), а также ее распространение, передача или копирование в коммерческих или иных целях без разрешения владельца авторского права запрещены нормами авторского права и международными договорами.

Что такое MP3?

MP3 (сокращенное название “MPEG-1 Audio Layer 3”) представляет собой стандарт сжатия данных, признанный ISO (Международной организацией по стандартизации) и MPEG, являющейся структурным подразделением IEC (Международной Электротехнической комиссии).

Файлы MP3 содержат сжатую аудио информацию. Метод кодирования файлов MP3 обеспечивает сжатие аудио данных с очень высоким коэффициентом компрессии, уплотняя музыкальные файлы до 1/10 их первоначального объема без значительных потерь в качестве звучания. Механизм уплотнения аудио данных со столь высоким коэффициентом компрессии реализуется благодаря устранению звуков, которые либо не воспринимаются человеческим ухом, либо перекрываются другими звуками.

Что такое WMA?

WMA, или “Windows Media™ Audio”, представляет собой формат сжатия аудио данных. Технология сжатия звука WMA аналогична MP3 и также обеспечивает высокое качество записанного звука, сопоставимое с качеством записи на CD.

Алгоритм создания файлов формата MP3/WMA

При сжатии аудио данных используется разработанное и специфицированное для форматов MP3/WMA программное обеспечение. За более подробной информацией по созданию файлов формата MP3/WMA обращайтесь к инструкциям по эксплуатации данного программного обеспечения.

Данная система обеспечивает воспроизведение файлов MP3/WMA с расширением файла “mp3”/“wma”. Воспроизведение файлов без расширения невозможно. (Поддержка WMA, версии 7.1 и 8).

Поддерживаемые частоты дискретизации и битрейт при воспроизведении.

MP3

Частоты дискретизации: 32 кГц ÷ 48 кГц
Битрейт: 32 – 320 кбит/сек.

WMA

Частоты дискретизации: 32 кГц ÷ 48 кГц.
Битрейт: 32 ÷ 320 кбит/сек.

В зависимости от значения частоты дискретизации или битрейта, звук может воспроизводиться некорректно.

ID3/WMA - тэги

Если файл формата MP3/WMA содержит ID3/WMA-тэги, данное устройство может отображать на дисплее заглавие (заглавие звуковой дорожки), имя исполнителя и название альбома.

Данное устройство обеспечивает отображение только однобитовых буквенно-цифровых символов и подчеркиваний. Если отсутствует поддержка каких-либо символов, на дисплее отображается “NO SUPPORT”.

В зависимости от информации, записанной с помощью тэгов, возможно ограничение длины отображаемых на дисплее названий или их некорректное отображение.

Запись на диске файлов формата MP3/WMA

После подготовки файлов формата MP3/WMA они записываются на диски CD-R или CD-RW с использованием соответствующего записывающего программного обеспечения. Каждый диск может содержать до 1024 файлов / 256 папок (включая корневые каталоги файловой системы). В зависимости от структуры папок или файлов, процедура считывания записанной на диске информации может занять достаточно продолжительное время. В этих случаях рекомендуем уменьшить количество папок или файлов.

Поддерживаемые носители

Носители, которые можно воспроизводить на данном устройстве: CD-ROM, CD-R и CD-RW.

Соответствующие файловые системы

Данное устройство поддерживает диски, форматированные в стандарте ISO 9660, уровень 1 или 2.

В рамках стандарта ISO 9660 существуют определенные ограничения.

Максимальная глубина вложенной папки составляет 8 (включая корневую директорию).

Длина названия файла / папки ограничена.

Названия папок / файлов могут включать в себя буквы A-Z (прописные), цифры 0-9 и символы подчеркивания ('_').

Данное устройство также поддерживает воспроизведение дисков, записанных в формате “Joliet”, “Romeo” и других стандартах, совместимых с ISO9660. Однако при этом допускается некорректное воспроизведение названий файлов, папок и т.д.

Поддерживаемые форматы

Данное устройство поддерживает форматы CD-ROM XA (с расширенной архитектурой), CD со смешанным режимом, усовершенствованные CD (CD-Extra) и мультисессионные CD (Multi-Session). Возможно некорректное воспроизведение дисков, записанных методом Track-At-Once (запись одной дорожки за один прием) или пакетной записи.

Порядок следования файлов

Аппарат воспроизводит файлы в том порядке, в каком они были записаны с использованием соответствующего программного обеспечения. Таким образом, порядок воспроизведения звуковых дорожек может не совпадать с очередностью ввода, заданной пользователями. Воспроизведение папок и файлов осуществляется в соответствии с их порядковыми номерами, отображенными на дисплее.

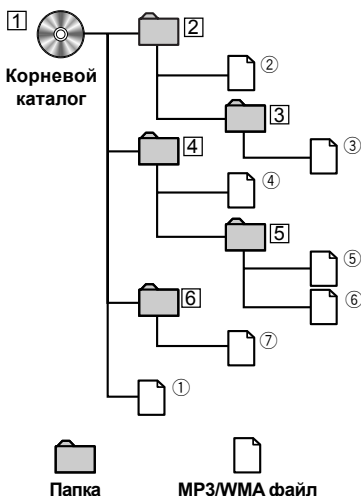

Терминология

Битрейт (Bit rate)

Представляет собой скорость передачи звуковых данных при кодировании. Чем выше битрейт, тем выше качество звука, но вместе с тем увеличивается объем файлов.

Частота дискретизации (Sampling rate)

Данная величина показывает, какое количество раз в секунду поток данных сэмпляется (записывается). К примеру, музыкальные CD используют частоту дискретизации 44,1 кГц, поэтому уровень звука сэмпляется (записывается) 44.100 раз в секунду. Чем выше частота дискретизации, тем выше качество звука, но вместе с тем увеличивается объем данных.

Кодирование

Представляет собой конвертацию музыкальных CD, файлов формата WAVE (AIFF) и других звуковых файлов в определенный формат аудио сжатия.

Тэг (Tag)

Информация о музыкальном произведении, например, названии звуковой дорожки, имени исполнителя, названии альбома и т.п., записанная в файле формата MP3/WMA.

MP3: ID3-тэги

WMA: WMA-тэги

Корневой каталог

Корневой каталог, расположенный в верхней части иерархической файловой структуры, включает в себя все папки и файлы, записанные на диске.

DVD/Video CD

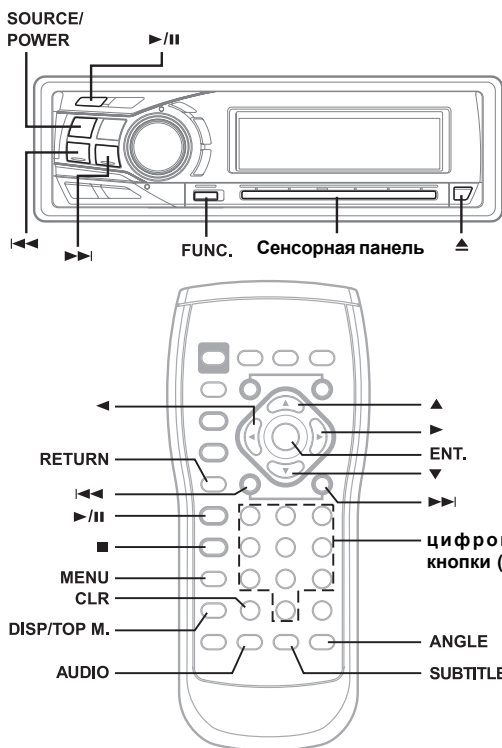

- Вы можете управлять операциями с DVD и Video CD как с лицевой панели аппарата, так и с пульта ДУ. В данном разделе описаны оба способа управления.
- Более подробная информация об операциях с сенсорной панелью управления приведена на стр. 42.
- Для просмотра DVD и Video CD необходимо наличие телевизионного монитора (приобретается дополнительно).
- В зависимости от типа зааруженного диска, DVA-9965R автоматически выбирает формат выходного видеосигнала (NTSC или PAL). Процедура установки формата NTSC или PAL для подсоединенного монитора описана в руководстве по его эксплуатации.

Воспроизведение DVD/Video CD

Внимание

- Функции DVD, описанные в настоящем руководстве, поддерживаются не всеми дисками. За информацией о поддерживаемых функциях обратитесь к инструкции, прилагаемой к диску.
- Отпечатки пальцев на поверхности диска могут неблагоприятно сказаться на воспроизведении. При возникновении проблем с воспроизведением извлеките диск и проверьте наличие отпечатков на воспроизводимой поверхности диска. При необходимости произведите очистку диска.

- При использовании пульта ДУ будьте аккуратны и нажимайте кнопки по очереди. Одновременное нажатие нескольких кнопок может вызвать некорректную работу аппарата.
- В случае ввода некорректной команды, не поддерживаемой типом воспроизводимого в данный момент диска, на экране монитора отображается значок .

Функция запоминания положения воспроизведения:

Даже в случае выключения питания системы или зажигания автомобиля во время воспроизведения или смены источника, при повторном включении питания воспроизведение будет продолжено с той точки, где оно было прервано.

1 Загрузите диск стороной с этикеткой вверх.

Диск будет автоматически втянут в приемное устройство.

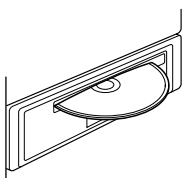

Если диск уже загружен в приемное устройство, нажмите кнопку **SOURCE/POWER** на лицевой панели аппарата для переключения в режим DISC.

Поочередное нажатие данной кнопки переключает режимы в следующей последовательности:

DISC → TUNER → CD CHANGER* → DISC

* Только при подключении чейнджера компакт-дисков.

2 Для извлечения диска из приемного устройства нажмите кнопку .

- Не касайтесь диска во время процедуры его извлечения из приемного устройства. Загружайте в проигрыватель только по одному диску. Невыполнение этих требований может привести к поломке вашей системы.
- В случае, если диск не извлекается, нажмите и удерживайте не менее 2-х сек. кнопку .
- Воспроизведение обратной стороны 2-стороннего DVD-диска в автоматическом режиме невозможно. Для этого необходимо вынуть диск, перевернуть его и снова загрузить в приемное устройство.
- НЕ загружайте в аппарат диски, содержащие карты для навигационной системы, так как это может привести к выходу аппарата из строя.
- Обратитесь также к разделу «Настройки DVD-проигрывателя» (стр. 64-68).

Если появляется экран меню

При воспроизведении DVD и Video CD, поддерживающих функцию управления воспроизведением (PBC), могут автоматически появляться экранные меню. В этом случае для начала воспроизведения выполните описанные ниже операции.

- Данная операция выполняется с помощью пульта ДУ.
- Для многих дисков экран меню можно также вызвать нажатием кнопки **MENU**.

Меню DVD

Используя кнопки ▲, ▼, ◀ или ▶, выберите требуемую опцию, а затем нажмите кнопку **ENT**.

- Для некоторых дисков выбор необходимых опций можно осуществить напрямую с экранного меню, используя **цифровые кнопки** («0»-«9») на прилагаемом пульте ДУ.

Меню Video CD

Используя цифровые кнопки («0» – «9») на прилагаемом пульте ДУ, выберите желаемый номер. Затем нажмите кнопку **ENT**.

- Экран меню не отобразится, если отключена функция управления воспроизведением (PBC). В этом случае активизируйте функцию PBC в режиме «VCD PLAY MODE». За более подробной информацией обратитесь к разделу «Установка режима воспроизведения Video CD» на стр. 70.

Остановка воспроизведения (функция PRE-STOP)

Нажмите во время воспроизведения кнопку ■, чтобы прервать воспроизведение. Позиция, в которой произошла остановка, будет сохранена в памяти.

1 Нажмите кнопку ■ на пульте ДУ во время воспроизведения.

На дисплее отобразится «PRE-STOP».

2 Нажмите кнопку ▶/■ в режиме PRE-STOP.

Воспроизведение начнется с позиции, в которой произошла остановка.

- Для некоторых дисков позиция, в которой произошла остановка, может быть запомнена неточно.

Остановка воспроизведения

Нажмите и удерживайте не менее 2-х секунд кнопку ■ на пульте ДУ во время воспроизведения.

На дисплее отобразится «STOP» и воспроизведение будет остановлено.

- Воспроизведение останавливается также в том случае, если дважды нажать кнопку ■ на пульте ДУ.
- Если после остановки воспроизведения будет нажата кнопка ▶/■, воспроизведение стартует с начала.

Ускоренное воспроизведение вперед/назад

1 Во время воспроизведения нажмите и удерживайте кнопку ◀◀ (ускоренное воспроизведение назад) или ▶▶ (ускоренное воспроизведение вперед).

Если нажать и удерживать не менее 1 сек. одну из кнопок ◀◀ или ▶▶, скорость воспроизведения диска в соответствующем направлении удваивается. В случае удерживания данных кнопок не менее 5 сек. скорость воспроизведения диска возрастает в 8 раз по отношению к нормальной скорости.

2 Освободите кнопку ◀◀ или ▶▶, чтобы вернуться к нормальному воспроизведению.

- В процессе ускоренного воспроизведения вперед/назад звук не воспроизводится.

- Операции по ускоренному воспроизведению вперед/назад для Video CD, оснащенных функцией PBC (Playback Control), доступны только для текущего трека.
- При воспроизведении некоторых DVD и Video CD, поддерживающих функцию управления воспроизведением (PBC), в процессе ускоренного воспроизведения вперед/назад могут появляться экранные меню.

Поиск начала эпизодов или треков

1 В режиме воспроизведения нажмите кнопку ◀◀ или ▶▶.

При каждом нажатии кнопки происходит переключение эпизода/трека и начинается воспроизведение выбранного эпизода/трека.

▶▶: Нажмите эту кнопку, чтобы начать воспроизведение с начала следующего эпизода или трека.

◀◀: Нажмите эту кнопку, чтобы начать воспроизведение с начала текущего эпизода или трека.

- Некоторые DVD не содержат эпизодов.
- Для Video CD, оснащенных функцией PBC (Playback Control), процедура поиска начала трека может быть недоступна. Для доступа к данной операции активизируйте режим «VCD PLAY MODE» и выберите для функции PBC опцию OFF. За более подробной информацией обратитесь к разделу «Установка режима воспроизведения Video CD» (стр. 70).

Дополнительные пояснения

«Эпизоды» – это отдельные части фильма или музыкальные подборки, записанные на DVD.

«Треки» – это разбиения фильма или музыкальных подборок на музыкальных и видео CD.

Воспроизведение стоп-кадров (пауза)

1 Во время воспроизведения нажмите кнопку ▶/||.

2 Нажмите кнопку ▶/|| еще раз, чтобы возобновить воспроизведение.

- В режиме стоп-кадра звук не воспроизводится.
- Если воспроизведение стартует из режима паузы, то изображение или звук могут на некоторое время остановиться. Такой эффект не является неисправностью.

Покадровое воспроизведение вперед/назад

1 В режиме паузы нажмите кнопку ◀◀ или ▶▶.

Каждое нажатие данной кнопки сопровождается перемещением на один кадр назад или вперед.

2 Для возврата в режим нормального воспроизведения нажмите кнопку ▶/||.

- В режиме покадрового воспроизведения звук на выходе отсутствует.
- Для Video CD режим покадрового воспроизведения в обратном направлении недоступен.

Замедленное воспроизведение

1 Если в режиме паузы нажать и удерживать в этом положении кнопку **◀◀** или **▶▶**, активизируется режим замедленного воспроизведения соответственно в обратном или прямом направлении со скоростью 1/8 по отношению к нормальной

При более продолжительном нажатии одной из этих кнопок (не менее 5 секунд) скорость замедленного воспроизведения возрастает до 1/2 по отношению к нормальной.

2 Переключитесь в режим паузы, освободив кнопку **◀◀** или **▶▶**, а затем можете возобновить нормальное воспроизведение нажатием кнопки **▶/II**.

- Во время замедленного воспроизведения звук на выходе отсутствует.
- При показе слайдов функция замедленного воспроизведения недоступна.
- Значения скоростей замедленного воспроизведения (1/2 и 1/8 по отношению к нормальной) являются приблизительными. Реальное значение скорости зависит от воспроизводимого диска.
- Для Video CD функция замедленного воспроизведения в обратном направлении недоступна.

Поиск по номеру заглавия (только для DVD)

Используйте эту функцию для быстрого поиска фрагментов DVD с помощью меню содержания DVD-диска.

- Данная операция выполняется с помощью пульта ДУ.

1 После остановки воспроизведения введите с помощью **цифровых кнопок («0»-«9»)** на пульте ДУ номер заглавия, которое вы хотите воспроизвести.

2 Нажмите кнопку **ENT**.

Воспроизведение начнется с выбранного заглавия.

- Эту функцию нельзя использовать с дисками, на которые не записаны номера заглавий.
- Используйте кнопку **CLR** для удаления последней цифры в номере заглавия. Удерживайте кнопку **CLR** в нажатом положении не менее 2 секунд, чтобы удалить все цифры.
- Для отмены режима поиска заглавий и возврата в режим нормального воспроизведения нажмите кнопку **RETURN**.
- В случае заглавий с двузначными номерами воспроизведение стартует автоматически, даже если кнопка **ENT** в шаге 2 не будет нажата.

Прямой поиск по номеру эпизода или трека

Используйте эту функцию для быстрого перемещения в начало эпизодов или треков.

- Данная операция выполняется с помощью пульта ДУ.

1 В режиме воспроизведения или в положении **PRE-STOP** введите номер желаемого эпизода или трека, используя **цифровые кнопки («0» – «9»)**.

2 Нажмите кнопку **ENT**.

Воспроизведение начнется с выбранного эпизода или трека.

- * Отображается только в режиме чейнджера.
- Режимы повтора трека/диска нельзя использовать с VideoCD, поддерживающими функцию управления воспроизведением (PBC). Для доступа к данной операции активизируйте режим «VCD PLAY MODE» и выберите для функции PBC опцию OFF. За более подробной информацией обратитесь к разделу “Установка режима воспроизведения Video CD” на стр. 70.
- Для некоторых дисков режим повторного воспроизведения недоступен.

Выбор языка звуковой дорожки

При наличии DVD, содержащих несколько языков звуковой дорожки (до 8), вы можете во время воспроизведения выбрать желаемый язык.

- Данная операция выполняется с помощью пульта ДУ.

Во время воспроизведения нажмите кнопку **AUDIO**.

При каждом нажатии кнопки будет происходить переключение между различными звуковыми дорожками, доступными на диске.

- При каждом включении питания или смене диска происходит выбор языка по умолчанию. Если диск не содержит этого языка, происходит выбор языка по умолчанию диска. За более подробной информацией обратитесь к разделу «Изменение настроек языка» на стр. 64.
- При воспроизведении некоторых дисков вы не сможете изменить язык звуковой дорожки. В этом случае выберите опцию языка с помощью меню диска.
- Смена языка звуковой дорожки может занять некоторое время.

Video CD с разделением аудио каналов

Во время воспроизведения нажмите кнопку **AUDIO**.

При каждом нажатии на кнопку происходит переключение комбинации левых и правых каналов, как показано ниже:

LR → LL → RR → LR
 (ЛП) (ЛЛ) (ПП) (ЛП)

Смена ракурса съемки (только для DVD)

В случае DVD, на которых записано заснятое с разных ракурсов изображение, вы сможете во время воспроизведения изменять угол обзора.

- Данная операция выполняется только с пульта ДУ.

Во время воспроизведения нажмите кнопку **ANGLE**.

При каждом нажатии на кнопку будет происходить переключение ракурсов съемки, записанных на диске.

- Смена ракурса съемки может занять некоторое время.
- В зависимости от диска, переключение ракурса съемки может происходить одним из 2-х способов:
 - Незаметно: Угол обзора изменяется постепенно.
 - Заметно: При смене угла обзора вначале отображается неподвижная картинка, после чего происходит смена ракурса съемки.

Выбор субтитров (языка субтитров) (только для DVD)

В случае DVD, на которых записаны субтитры на нескольких языках, вы сможете во время воспроизведения изменять язык субтитров. Кроме того, при необходимости субтитры можно убрать с экрана.

- Данная операция выполняется с помощью пульта ДУ.

Во время воспроизведения нажмите кнопку **SUBTITLE**.

При каждом нажатии кнопки будет происходить переключение языка субтитров, записанных на диске, либо их отключение.

- Смена языка субтитров может занять некоторое время.
- Для некоторых дисков невозможно выполнить переключение субтитров (языка субтитров) в режиме воспроизведения. В этом случае выберите необходимую опцию с помощью меню диска.
- При каждом включении питания или замене диска происходит выбор языка по умолчанию. Если диск не содержит этого языка, происходит выбор языка по умолчанию диска. За более подробной информацией обратитесь к разделу «Изменение настроек языка» на стр. 64.
- Для некоторых дисков субтитры будут отображаться независимо от этой настройки.

Совет

Переключение из меню диска

Для некоторых дисков вы можете выбирать язык звуковой дорожки, ракурс съемки и субтитры с помощью меню диска.

- Данная операция выполняется с помощью пульта ДУ.
 - 1 Нажмите кнопку **MENU**, выберите необходимую опцию и нажмите кнопку **ENT**.
 - 2 Используя кнопки **▲**, **▼**, **◀** и **▶**, выберите язык или ракурс съемки и нажмите кнопку **ENT**.
(Для некоторых дисков эти параметры можно выбрать с помощью цифровых кнопок («0»–«9») во время отображения на дисплее меню языка или ракурса съемки).

Отображение информации о диске (для DVD)

Используйте приведенную ниже процедуру для отображения на экране монитора информации о воспроизводимом DVD-диске (номер заглавия, номер эпизода и т.п.).

- Данная операция выполняется с помощью пульта ДУ.

В режиме воспроизведения нажмите кнопку **DISP/TOP M**.

На дисплее будут отображены основные параметры воспроизведения текущего диска.

При повторном нажатии кнопки **DISP/TOP M** экран состояния текущих параметров будет закрыт.

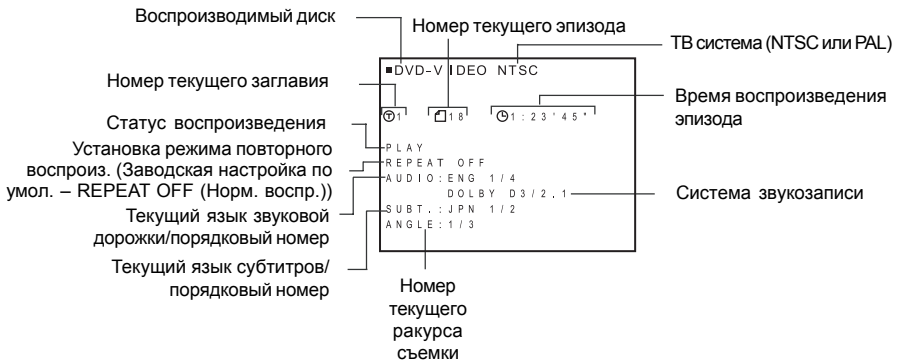

Отображение информации о диске (для Video CD)

Используйте приведенную ниже процедуру для отображения на экране информации о воспроизводимом Video-CD (номер трека и т.п.).

- Данная операция выполняется с помощью пульта ДУ.

В режиме воспроизведения нажмите кнопку **DISP/TOP M**

На дисплее будут отображены основные параметры воспроизведения текущего диска.

При повторном нажатии кнопки **DISP/TOP M** экран состояния текущих параметров будет закрыт.

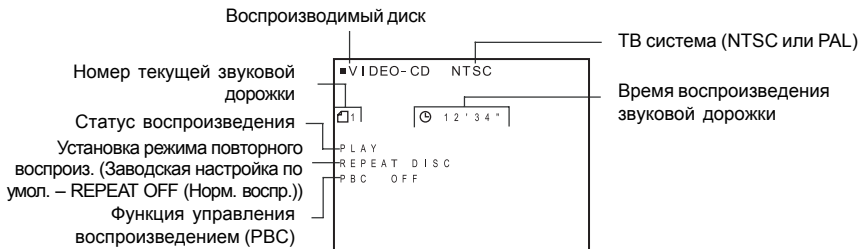

- При активизации функции управления воспроизведением (опция PBC ON) номер текущей звуковой дорожки и время ее воспроизведения не отображаются на дисплее.

Операции с сенсорной панелью управления

Элементы управления на сенсорной панели выполняют те же функции, что и кнопки на пульте ДУ.

1 Используя кнопку **FUNC.**, выберите необходимый режим.

- Режим выбора источника →
- Режим звуковых настроек 1* (◀, ▶, ENT и т.п.) →
- Режим звуковых настроек 2 (AUDIO, RPT и т.п.) →
- Режим управления выбранным источником (◀◀, ▶▶ и т.п.) →
- Режим выбора источника

*Только в режиме DVD.

2 На дисплее отображается навигатор по функциям выбранного режима.

3 Нажмите сектор на **сенсорной панели**, соответствующий отображенному на дисплее функциональному навигатору.

Режим выбора источника

<Режим DVD/Video CD>

■	Остановка воспроизведения (PRE-STOP)	стр. 36
■	Остановка воспроизведения	стр. 36
◀◀/▶▶	Ускоренное воспроизведение вперед/назад	стр. 36
◀◀/▶▶	Переход в начала эпизодов или треков	стр. 37
▶	Воспроизведение	стр. 34
	Стоп-кадр (пауза)	стр. 37
◀◀/▶▶	Покадровое воспроизведение вперед/назад	стр. 37
◀◀/▶▶	Замедленное воспроизведение	стр. 38

- При повторном нажатии кнопки **FUNC.** на дисплее отображается **AF, P.PTY.**

Режим звуковых настроек

<Режим DVD>

◀/▶/▼/▲/ENT	Кнопки навигации по меню	стр. 36
RTN	Возврат к предыдущему экрану (для некоторых дисков данная функция может не работать).	



FUNC. Для перехода нажмите кнопку **FUNC.**

TOP.M	Вызов главного меню	стр. 34
MENU	Вызов меню	стр. 34
AUDIO	Выбор языка звуковых дорожек	стр. 40
SUBT.	Выбор субтитров	стр. 41
ANGLE	Выбор ракурса съемки	стр. 40
RPT	Повторное воспроизведение эпизода/заглавия	стр. 39

- При повторном нажатии кнопки **FUNC.** на дисплее отображается **AF, P.PTY.**

<Режим Video CD>

AUDIO	Выбор аудиовыхода	стр. 40
RPT	Повторное воспроизведение эпизода/трека	стр. 39
PBC	Установка режима воспроизведения Video CD	стр. 70
RTN	Возврат к предыдущему экрану (для некоторых дисков данная функция может не работать)	

- При повторном нажатии кнопки **FUNC.** на дисплее отображается **AF, P.PTY.**

Настройка звука

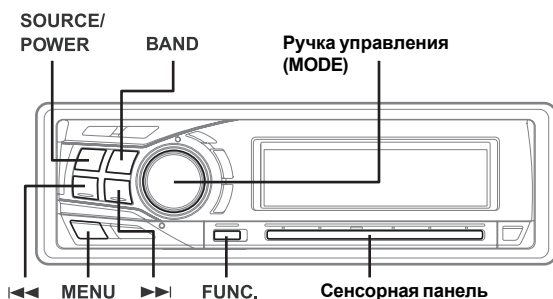

Регулировка баланса «левый-правый» / баланса «фронт-тыл» / возврат в режим заводских настроек (DEFEAT)

1 Выберите требуемый режим, последовательно нажимая **ручку управления (MODE)**.

Каждое нажатие перелистывает режимы в указанной ниже последовательности: SUBWOOFER¹ → BALANCE → FADER → DEFEAT → VOLUME → SUBWOOFER¹ ...

Сабвуфер (SUBWOOFER): 0 ~ +15

Баланс «левый-правый» (BALANCE): Лев.(L) 15 ~ Прав.(R) 15

Баланс «фронт-тыл» (FADER): Тыл.(R) 15 ~ Фронт.(F) 15

Возврат в режим заводских настроек (DEFEAT): ON/OFF

Уровень громкости (VOLUME): 0~35

Выбрав режим сабвуфера, вы можете с помощью кнопок ◀◀ или ▶▶ переключать фазу выходного сигнала сабвуфера между нормальной («PHASE 0°») и реверсивной («PHASE 180°»).

- Если **ручка управления (MODE)** не будет нажата в течение 5 секунд после выбора режимов **BALANCE**, **FADER**, **DEFEAT** или **SUBWOOFER**, аппарат автоматически перейдет в режим регулировки громкости (**VOLUME**).
- При установке переключателя 2WAY/3WAY (стр. 121, 123, 125) в положение 3WAY режим настройки баланса «фронт-тыл» (**FADER**) недоступен.

1* При выключении сабвуфера (установка «OFF») режим настройки его уровня и фазы недоступен.

2 Поворачивайте **ручку управления** до тех пор, пока не получите желаемого звучания в каждом из режимов.

Если для режима DEFEAT была выбрана опция ON, все ранее выполненные настройки эквалайзера отменяются и происходит возврат к заводским настройкам, а режим расширения динамического диапазона (MX) отключается.

- В случае подключения внешнего звукового процессора обратитесь к разделу «Внешний процессор звука (опция)» на стр. 83-99.

Выбор режима эквалайзера

- 1 Нажмите кнопку **MENU**.
- 2 Перемещая палец влево или вправо по **сенсорной панели**, выберите режим заводских настроек эквалайзера (Factory's EQ). Затем нажмите на **сенсорную панель** под индикацией данного режима.
- 3 Выберите необходимые характеристики эквалайзера, перемещая палец влево или вправо по **сенсорной панели**.
 - *Выбрав одну из опций USER'S 1-6, вы можете вызвать номер выбранной настройки, обратившись к разделу "Изменение и сохранение в памяти настроек параметрического эквалайзера" на стр. 46 или "Изменение и сохранение в памяти настроек графического эквалайзера" на стр. 46-47.*
- 4 Для возврата в режим нормальной эксплуатации нажмите и удерживайте не менее 2-х секунд кнопку **MENU**.
 - *В случае, если в процессе настройки или сохранения выбранных в режиме MENU параметров будет нажата кнопка **MENU**, дисплей переключается в режим отображения предыдущего экрана.*
 - *Для возврата в нормальный режим нажмите на **сенсорную панель** в режиме настроечного меню под установкой RETURN.*
 - *В случае выбора для установки DEFEAT опции ON (см. выше) данная функция недоступна.*
 - *Если в течение 60 секунд не будет выполнено ни одной операции, система переключается в режим нормальной эксплуатации.*

Выбор пользовательских настроек эквалайзера

Вы можете выбрать необходимую настройку 9-полосного параметрического или 9-полосного графического эквалайзера.

- 1 Нажмите кнопку **MENU**.
- 2 Перемещая палец влево или вправо по **сенсорной панели**, выберите установку SETUP. Затем нажмите на **сенсорную панель** под индикацией SETUP. На дисплее отобразится главное настроечное меню (SETUP).
- 3 Перемещая палец влево или вправо по **сенсорной панели**, выберите установку AUDIO. Затем нажмите на **сенсорную панель** под индикацией AUDIO. На дисплее отобразится настроечное меню звуковых параметров (AUDIO SETUP).
- 4 Перемещая палец влево или вправо по **сенсорной панели**, выберите установку EQ MODE. Затем нажмите на **сенсорную панель** под индикацией EQ MODE.
- 5 Перемещая палец влево или вправо по **сенсорной панели**, выберите установку «EQ Type». Затем нажмите на **сенсорную панель** под опцией P.EQ или G.EQ.
P.EQ: 9-полосный параметрический эквалайзер (заводская настройка по умолчанию)
G.EQ: 9-полосный графический эквалайзер
- 6 Для возврата в режим нормальной эксплуатации нажмите и удерживайте не менее 2-х секунд кнопку **MENU**.
 - *В случае, если в процессе настройки или сохранения выбранных в режиме MENU параметров будет нажата кнопка **MENU**, дисплей переключается в режим отображения предыдущего экрана.*
 - *Для возврата в нормальный режим нажмите на **сенсорную панель** в режиме настроечного меню под установкой RETURN.*
 - *Если в течение 60 секунд не будет выполнено ни одной операции, система переключается в режим нормальной эксплуатации.*

Изменение и сохранение в памяти настроек параметрического эквалайзера

Вы можете изменить заводские настройки эквалайзера и сформировать характеристическую кривую, наиболее соответствующую вашим предпочтениям.

Для изменения настроек параметрического эквалайзера выберите в режиме EQ опцию P.EQ. Более подробная информация относительно выполнения данной процедуры приведена в разделе «Выбор пользовательских настроек эквалайзера» на стр. 45.

- 1 Нажмите и удерживайте не менее 2-х секунд кнопку **MENU**.
- 2 Выберите режим параметрического эквалайзера (Parametric EQ), перемещая палец влево или вправо по **сенсорной панели**. Затем нажмите на **сенсорную панель** под индикацией данного режима (Parametric EQ).
- 3 Используя кнопку **BAND**, выберите требуемый частотный диапазон.
BAND1 → BAND2 → ... → BAND9 → BAND1
 - За информацией относительно диапазона настройки каждого из частотных диапазонов обратитесь к разделу «Диапазоны настройки полос параметрического эквалайзера» на стр. 48.
- 4 Перемещая палец влево или вправо по **сенсорной панели**, выберите настраиваемую частоту.
- 5 Вращая **ручку управления**, отрегулируйте уровень настройки.
Настраиваемые полосы частот: ±7 шагов (1 шаг: 1,3 дБ).
- 6 С помощью кнопки **SOURCE/POWER** выберите требуемую ширину полосы частот (Q).
- 7 Для настройки другого диапазона повторите шаги, описанные в пп. 3-6.
- 8 По завершении процедуры настройки активизируйте режим предустановки выбранных параметров, нажав кнопку **FUNC.** или на **сенсорную панель**.
- 9 Выберите один из номеров предустановок (1+6), перемещая палец влево или вправо по **сенсорной панели**. Затем сохраните данную настройку в памяти под выбранным номером, нажав и удерживая не менее 2-х секунд палец на **сенсорной панели** под необходимым номером.
- 10 По завершении процедуры настройки нажмите и удерживайте не менее 2-х секунд кнопку **MENU** для возврата в режим нормальной эксплуатации.
 - В случае выбора для установки DEFEAT опции ON (см. выше) данная функция недоступна.
 - В случае, если в процессе настройки или сохранения выбранных в режиме MENU параметров будет нажата кнопка **MENU**, дисплей переключается в режим отображения предыдущего экрана.
 - Для возврата в нормальный режим нажмите на **сенсорную панель** в режиме настроечного меню под установкой RETURN.
 - Если в течение 60 секунд не было выполнено ни одной операции, аппарат переводится в режим нормальной эксплуатации.

Изменение и сохранение в памяти настроек графического эквалайзера

Вы можете изменить заводские настройки эквалайзера и сформировать характеристическую кривую, наиболее соответствующую вашим предпочтениям.

Для изменения настроек графического эквалайзера выберите в режиме EQ опцию G.EQ. Более подробная информация относительно выполнения данной процедуры приведена в разделе «Выбор пользовательских настроек эквалайзера» на стр. 45.

- 1 Нажмите и удерживайте не менее 2-х секунд кнопку **MENU**.
- 2 Выберите режим графического эквалайзера (Graphic EQ), перемещая палец влево или вправо по **сенсорной панели**. Затем нажмите на **сенсорную панель** под индикацией данного режима (Graphic EQ).
- 3 Используя кнопку **BAND**, выберите требуемый частотный диапазон.
BAND1 → BAND2 → ... → BAND9 → BAND1
 - За информацией относительно диапазона настройки каждого из частотных диапазонов обратитесь к разделу «Диапазоны настройки полос графического эквалайзера» на стр. 48.
- 4 Вращая **ручку управления**, отрегулируйте уровень настройки.
Настраиваемые полосы частот: +7 шагов (1 шаг: 1,3 дБ).
- 5 Для настройки другого диапазона повторите шаги, описанные в пп. 3-4.
- 6 По завершении процедуры настройки активируйте режим предустановки выбранных параметров, нажав кнопку **FUNC.** или на **сенсорную панель**.
- 7 Выберите один из номеров предустановок (1+6), перемещая палец влево или вправо по **сенсорной панели**. Затем сохраните данную настройку в памяти под выбранным номером, нажав и удерживая не менее 2-х секунд палец на **сенсорной панели** под необходимым номером.
- 8 По завершении процедуры настройки нажмите и удерживайте не менее 2-х секунд кнопку **MENU** для возврата в режим нормальной эксплуатации.
 - В случае выбора для установки DEFEAT опции ON (см. выше) данная функция недоступна.
 - В случае, если в процессе настройки или сохранения выбранных в режиме MENU параметров будет нажата кнопка **MENU**, дисплей переключается в режим отображения предыдущего экрана.
 - Для возврата в нормальный режим нажмите на **сенсорную панель** в режиме настроечного меню под установкой RETURN.
 - Если в течение 60 секунд не было выполнено ни одной операции, аппарат переводится в режим нормальной эксплуатации.

Вызов настроек эквалайзера

- 1 Нажмите и удерживайте не менее 2-х секунд кнопку **MENU**.
- 2 Выберите режим параметрического или графического эквалайзера, перемещая палец влево или вправо по **сенсорной панели**. Затем нажмите на **сенсорную панель** под индикацией режима параметрического или графического эквалайзера.
- 3 Для активизации режима предустановки нажмите кнопку **FUNC.** или на **сенсорную панель**.
- 4 Выберите один из номеров предустановок (1+6), перемещая палец влево или вправо по **сенсорной панели**. Затем сохраните данную настройку в памяти под выбранным номером, нажав и удерживая не менее 2-х секунд палец на **сенсорную панель** под необходимым номером.
- 5 По завершении процедуры настройки нажмите и удерживайте не менее 2-х секунд кнопку **MENU** для возврата в режим нормальной эксплуатации.
 - В случае выбора для установки DEFEAT опции ON (см. выше) данная функция недоступна.
 - Процедура вызова настраиваемой кривой эквалайзера описана в разделе «Выбор режима эквалайзера» на стр. 45.
 - В случае, если в процессе настройки или сохранения выбранных в режиме MENU параметров будет нажата кнопка **MENU**, дисплей переключается в режим отображения предыдущего экрана.

- Для возврата в нормальный режим нажмите на сенсорную панель в режиме настроечного меню под установкой RETURN.
- Если в течение 60 секунд не было выполнено ни одной операции, аппарат переводится в режим нормальной эксплуатации.

Диапазоны настройки полос параметрического эквалайзера

Диапазон настройки полос эквалайзера

 : Заводская настройка по умолчанию.

Диапазон1	Сред.частота [Гц]	20	25	31.5	40	50	63	80	100
	Q	3	4	5					
	Усиление [дБ]	+/-0	+/-1.3	+/-2.6	+/-3.9	+/-5.2	+/-6.5	+/-7.8	+/-9.1
Диапазон2	Сред.частота [Гц]	63	80	100	125	160	200	250	315
	Q	3	4	5					
	Усиление [дБ]	+/-0	+/-1.3	+/-2.6	+/-3.9	+/-5.2	+/-6.5	+/-7.8	+/-9.1
Диапазон3	Сред.частота [Гц]	125	160	200	250	315	400	500	
	Q	3	4	5					
	Усиление [дБ]	+/-0	+/-1.3	+/-2.6	+/-3.9	+/-5.2	+/-6.5	+/-7.8	+/-9.1
Диапазон4	Сред.частота [Гц]	250	315	400	500	630	800	1000	
	Q	3	4	5					
	Усиление [дБ]	+/-0	+/-1.3	+/-2.6	+/-3.9	+/-5.2	+/-6.5	+/-7.8	+/-9.1
Диапазон5	Сред.частота [Гц]	500	630	800	1000	1200	1600	2000	
	Q	3	4	5					
	Усиление [дБ]	+/-0	+/-1.3	+/-2.6	+/-3.9	+/-5.2	+/-6.5	+/-7.8	+/-9.1
Диапазон6	Сред.частота [Гц]	1000	1200	1600	2000	2500	3200	4000	
	Q	3	4	5					
	Усиление [дБ]	+/-0	+/-1.3	+/-2.6	+/-3.9	+/-5.2	+/-6.5	+/-7.8	+/-9.1
Диапазон7	Сред.частота [Гц]	2000	2500	3200	4000	5000	6000		
	Q	3	4	5					
	Усиление [дБ]	+/-0	+/-1.3	+/-2.6	+/-3.9	+/-5.2	+/-6.5	+/-7.8	+/-9.1
Диапазон8	Сред.частота [Гц]	5000	6000	8000	10000	12000			
	Q	3	4	5					
	Усиление [дБ]	+/-0	+/-1.3	+/-2.6	+/-3.9	+/-5.2	+/-6.5	+/-7.8	+/-9.1
Диапазон9	Сред.частота [Гц]	10000	12000	16000	20000				
	Q	3	4	5					
	Усиление [дБ]	+/-0	+/-1.3	+/-2.6	+/-3.9	+/-5.2	+/-6.5	+/-7.8	+/-9.1

Диапазоны настройки полос графического эквалайзера

Диапазон настройки полос эквалайзера

	Диапазон1	Диап.2	Диап.3	Диап.4	Диап.5	Диап.6	Диап.7	Диап.8	Диап.9
Сред.частота [Гц]	31.5	63	160	400	1000	2500	5000	10000	20000
Q	3								
Усиление [дБ]	-9.1, -7.8, -6.5, -5.2, -3.9, -2.6, -1.3, 0, +1.3, +2.6, +3.9, +5.2, +6.5, +7.8, +9.1								

Разделительный фильтр (кроссовер)

Разделительный фильтр:

Данная система оборудована активным разделительным фильтром, ограничивающим частоты, подаваемые на выходы. Каждый канал управляется независимо. Таким образом, на каждую пару акустических систем могут подаваться частоты, для работы с которыми они были рассчитаны.

С помощью разделительного фильтра осуществляется настройка HPF (фильтра высоких частот) или LPF (фильтра низких частот) в каждом диапазоне, а также крутизна частотной характеристики затухания фильтра (т.е. как быстро фильтр обеспечивает спад частотной характеристики высоких или низких частот).

Все настройки должны быть выполнены в соответствии с характеристиками воспроизведения конкретных акустических систем. В зависимости от типа акустических систем, наличие пассивной схемы может не потребоваться. Однако если вы не уверены в этом, обратитесь за консультацией к авторизованному дилеру Alpine.

2-полосный режим

	Диапазон настройки частоты среза (с шагом 1/3 октавы)		Крутизна характеристики		Уровень
	HPF (ФВЧ)	LPF (ФНЧ)	HPF (ФВЧ)	LPF (ФНЧ)	
НЧ громкоговоритель	----	20 Гц - 200 Гц	----	FLAT, 6, 12, 18, 24 дБ/окт.	0 + -12дБ
Тыловой ВЧ громкоговоритель	20 Гц - 200 Гц	----	FLAT, 6, 12, 18, 24 дБ/окт.	----	0 + -12дБ
Фронт ВЧ громкоговоритель	20 Гц - 200 Гц	----	FLAT, 6, 12, 18, 24 дБ/окт.	----	0 + -12дБ

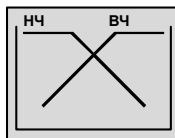

(Не соответствует реальному отображению)

3-полосный режим

	Диапазон настройки частоты среза (с шагом 1/3 октавы)		Крутизна характеристики		Уровень
	HPF (ФВЧ)	LPF (ФНЧ)	HPF (ФВЧ)	LPF (ФНЧ)	
НЧ громкоговоритель	----	20 Гц - 200 Гц	----	FLAT, 6, 12, 18, 24 дБ/окт.	0 + -12дБ
СЧ громкоговоритель	20 Гц - 200 Гц	20 Гц - 20 кГц	FLAT, 6, 12, 18, 24 дБ/окт.	FLAT, 6, 12, 18, 24 дБ/окт.	0 + -12дБ
ВЧ громкоговоритель	1 кГц - 200 кГц	----	6, 12, 18, 24 дБ/окт.	----	0 + -12дБ

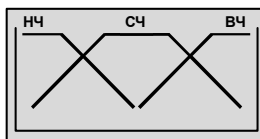

(Не соответствует реальному отображению)

*1 Только в случае выбора опции USER'S в разделе "Установка значения крутизны характеристики для ВЧ акустических систем (TW SETUP)" на стр. 75.

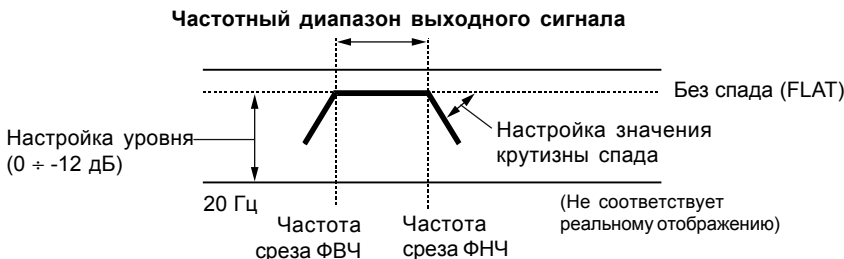

- *ФВЧ (фильтр высоких частот): отсекает низкие частоты и пропускает высокие частоты.*
 - *ФНЧ (фильтр низких частот): отсекает высокие частоты и пропускает низкие частоты.*
 - *Крутизна: изменение уровня (в дБ) при изменении частоты на одну октаву.*
 - *Чем выше значение крутизны, тем круче спад кривой.*
 - *Для обхода фильтров ВЧ и НЧ установите значение крутизны в положение FLAT.*
 - *Не используйте ВЧ громкоговорители без включения ФВЧ и не устанавливайте частоту среза ФНЧ слишком низко, так как это может привести к выходу из строя ваших акустических систем.*
 - *Вы не сможете настроить частоту разделения выше установки ФВЧ или ниже установки ФНЧ.*
 - *При выполнении настроек руководствуйтесь рекомендованными значениями частоты разделения для подсоединенных громкоговорителей. Установите рекомендуемую частоту разделения для вашей акустики. Ввод расширенного частотного диапазона, превышающего рекомендованный, может привести к выходу из строя ваших акустических систем.*
- Относительно рекомендованных частот разделения для акустических систем Alpine обращайтесь к инструкциям по их эксплуатации.*
- Мы не несем никакой ответственности за повреждения или сбои в работе акустических систем, вызванные установкой частот разделения вне пределов рекомендованного диапазона.*

Настройка и сохранение в памяти установок разделительного фильтра

Перед тем, как приступить к выполнению нижеописанных процедур, ознакомьтесь с содержанием раздела «Разделительный фильтр (кроссовер)» (стр. 49).

- 1** Нажмите и удерживайте не менее 2-х секунд кнопку **MENU**.
- 2** Перемещая палец влево или вправо по **сенсорной панели**, выберите режим настройки кроссовера. Затем нажмите на **сенсорную панель** под индикацией режима кроссовера.

2 - полосная система

- 3** С помощью кнопки **BAND** выберите настраиваемый канал.
SUBW → REAR → FRONT → SUBW
(Сабвуфер) (Тыл.) (Фронт.) (Сабвуфер)
- 4** Выберите требуемую частоту среза (точку разделения), перемещая палец влево или вправо по **сенсорной панели**.
Диапазоны настройки частот: 20 Гц ÷ 200 Гц (с шагом 1/3 октавы)
- 5** С помощью кнопки **SOURCE/POWER** установите значение крутизны.
Диапазоны настройки крутизны: FLAT-плоская, 6 дБ/окт., 12 дБ/окт., 18 дБ/окт., 24 дБ/окт..
- 6** Вращая **ручку управления**, отрегулируйте уровень выходного сигнала
Диапазон настройки: -12 ÷ 0 дБ.

- 7 Для настройки других каналов повторите шаги 3 + 6.
- 8 Для активизации режима предустановки нажмите кнопку **FUNC.** или на **сенсорную панель.**
- 9 Выберите один из номеров предустановок (1+6), перемещая палец влево или вправо по **сенсорной панели.** Затем сохраните данную настройку в памяти под выбранным номером, нажав и удерживая не менее 2-х секунд палец на **сенсорной панели** под необходимым номером.
- 10 По завершении процедуры настройки нажмите и удерживайте не менее 2-х секунд кнопку **MENU** для возврата в нормальный режим.
 - В случае, если в процессе настройки или сохранения выбранных в режиме MENU параметров будет нажата кнопка **MENU**, дисплей переключается в режим отображения предыдущего экрана.
 - Для возврата в нормальный режим нажмите на **сенсорную панель** в режиме настроечного меню под установкой **RETURN.**
 - Если в течение 60 секунд не будет нажата ни одна из кнопок, режим кроссовера автоматически сбрасывается.

3 - полосная система

- 3 С помощью кнопки **BAND** выберите настраиваемый канал.
LOW → MID-L → MID-H → HIGH → LOW
- 4 Выберите требуемую частоту среза (точку разделения), перемещая палец влево или вправо по **сенсорной панели.**

Диапазоны настройки частот:

LOW : 20 Гц ÷ 200 Гц (с шагом 1/3 октавы)
MID-L*1 : 20 Гц ÷ 200 Гц (с шагом 1/3 октавы)
MID-H*2 : 1 кГц ÷ 20 кГц (с шагом 1/3 октавы)
HIGH : 1 кГц ÷ 20 кГц (с шагом 1/3 октавы)

*1: Настройка ФВЧ СЧ-диапазона.
*2: Настройка ФНЧ СЧ-диапазона.
- 5 С помощью кнопки **SOURCE/POWER** установите значение крутизны.
Диапазоны настройки крутизны: FLAT* - плоская, 6 дБ/окт., 12 дБ/окт., 18 дБ/окт., 24 дБ/окт.

* Для верхнего диапазона частот (HIGH) опция FLAT может быть выбрана только в том случае, если при выполнении процедуры «Установка значения крутизны характеристики для ВЧ акустических систем (TW SETUP)» (стр. 75) была выбрана опция «USER'S». В зависимости от частотной характеристики динамика, необходимо соблюдать осторожность при выборе для установки значения крутизны опции FLAT. Несоблюдение этого требования может привести к поломке акустической системы. В случае выбора для крутизны характеристики ВЧ акустической системы опции FLAT на дисплее отображается соответствующее сообщение. В этом случае с помощью ручки управления выберите установку FLAT.
- 6 Вращая **ручку управления**, отрегулируйте уровень выходного сигнала
Диапазоны настройки: -12 ÷ 0 дБ.
- 7 Для настройки других каналов повторите шаги 3 + 6.
- 8 Для активизации режима предустановки нажмите кнопку **FUNC.** или на **сенсорную панель.**

- 9 Выберите один из номеров предустановок (1+6), перемещая палец влево или вправо по **сенсорной панели**. Затем сохраните данную настройку в памяти под выбранным номером, нажав и удерживая не менее 2-х секунд палец на **сенсорной панели** под необходимым номером.
- 10 По завершении процедуры настройки нажмите и удерживайте не менее 2-х секунд кнопку **MENU** для возврата в нормальный режим.
- В случае, если в процессе настройки или сохранения выбранных в режиме MENU параметров будет нажата кнопка **MENU**, дисплей переключается в режим отображения предыдущего экрана.
 - Для возврата в нормальный режим нажмите на **сенсорную панель** в режиме настроечного меню под установкой RETURN.
 - Если в течение 60 секунд не будет нажата ни одна из кнопок, режим кроссовера автоматически сбрасывается.
 - Информация относительно переключения в режим 2-полосных / 3-полосных систем. Вы можете выполнить переключение в режим 2-полосной / 3-полосной системы, используя соответствующий переключатель в основании аппарата (см. стр. 121, 123, 125).

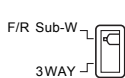

При установке в положение "F/R/Sub-W":
Аппарат поддерживает 2-полосную акустическую систему.

При установке в положение "3 WAY":
Аппарат поддерживает 3-полосную акустическую систему.

Вызов настроек разделительного фильтра из памяти

- 1 Нажмите и удерживайте не менее 2-х секунд кнопку **MENU**.
 - 2 Выберите режим кроссовера, перемещая палец влево или вправо по **сенсорной панели**. Затем нажмите на **сенсорную панель** под индикацией режима кроссовера.
 - 3 Для активизации режима предустановки нажмите кнопку **FUNC.** или на **сенсорную панель**.
 - 4 Выберите один из номеров предустановок (1+6), перемещая палец влево или вправо по **сенсорной панели**. Затем сохраните данную настройку в памяти под выбранным номером, нажав и удерживая не менее 2-х секунд палец на **сенсорной панели** под необходимым номером.
 - 5 По завершении процедуры настройки нажмите и удерживайте не менее 2-х секунд кнопку **MENU** для возврата в нормальный режим.
- В случае, если в процессе настройки или сохранения выбранных в режиме меню параметров будет нажата кнопка **MENU**, дисплей переключается в режим отображения предыдущего экрана.
 - Для возврата в нормальный режим нажмите на **сенсорную панель** в режиме настроечного меню под установкой RETURN.

О временной коррекции

Расстояние от слушателя до разных динамиков внутри автомобиля сильно варьируется из-за особенностей автомобильного салона. Разница в расстоянии от слушателя до различных динамиков приводит к смещению звукового образа и частотных характеристик. Это обусловлено разными временными задержками при достижении звуком левого и правого уха слушателя.

Для коррекции этого явления DVA-9965R может задерживать аудио сигнал, поступающий на ближайшие к слушателю динамики, создавая таким образом ощущение удаленности этих динамиков. Слушатель может быть помещен на одинаковом расстоянии от левых и правых динамиков и получит оптимальный звуковой образ. Настройка производится для каждого динамика с шагом 0.1 мс.

Пример 1. Зона прослушивания – левое переднее сиденье

Установите большое значение задержки левого фронтального динамика и нулевое или небольшое - для правого тылового.

Звук не сбалансирован, поскольку расстояния от зоны прослушивания до различных динамиков различаются. Разница в расстояниях до левого фронтального и правого тылового динамиков составляет 1.75 м.

Ниже приведены расчеты значения временной коррекции для левого фронтального динамика в случае, изображенном на верхнем рисунке.

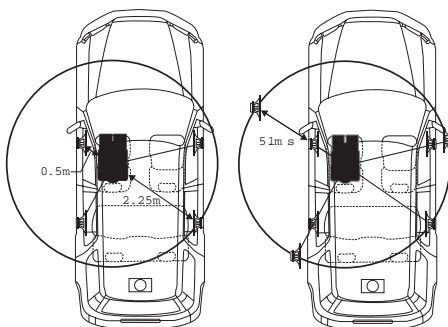

Условия:

Самый дальний динамик – положение прослушивания: 2.25 м

Левый фронтальный динамик – положение прослушивания: 0.5 м

Расчеты: $L = 2.25 \text{ м} - 0.5 \text{ м} = 1.75 \text{ м}$

Временная коррекция = $1.75 \div 343^2 \times 1000 = 5.1 \text{ (мс)}$

* Скорость звука: 343 м/с при 20°C

Иными словами, установка временной коррекции 5.1 мс для левого фронтального динамика создает ощущение, что расстояние до него такое же, что и до самого дальнего динамика.

Временная коррекция устраняет различия во времени, которое требуется звуку, чтобы достичь зоны прослушивания. Задержка левого фронтального динамика составляет 5.1 мс, таким образом, звук от этого динамика достигает слушателя одновременно со звуком от других динамиков.

Пример 2. Зона прослушивания – все сиденья

Установите примерно одинаковые значения задержек для всех динамиков.

- 1 Сядьте в зоне прослушивания (например, на водительское сиденье) и измерьте расстояние (в метрах) от вашей головы до каждого динамика.
- 2 Рассчитайте разницу между расстояниями до самого дальнего динамика и до всех остальных динамиков.
 $L = (\text{расстояние до дальнего динамика}) - (\text{расстояние до других динамиков})$
- 3 Разделите разницы, полученные для остальных динамиков, на скорость звука (343 м/с при 20°C).

Полученные значения представляют собой значения временной коррекции для разных динамиков.

Таблица временных задержек

Номер шага	Временная задержка (мс)	Расстояние (см)	Расстояние (inch)	Номер шага	Временная задержка (мс)	Расстояние (см)	Расстояние (inch)
0	0.0	0.0	0.0	51	5.1	173.4	68.3
1	0.1	3.4	1.3	52	5.2	176.8	69.7
2	0.2	6.8	2.7	53	5.3	180.2	71.0
3	0.3	10.2	4.0	54	5.4	183.6	72.4
4	0.4	13.6	5.4	55	5.5	187.0	73.7
5	0.5	17.0	6.7	56	5.6	190.4	75.0
6	0.6	20.4	8.0	57	5.7	193.8	76.4
7	0.7	23.8	9.4	58	5.8	197.2	77.7
8	0.8	27.2	10.7	59	5.9	200.6	79.1
9	0.9	30.6	12.1	60	6.0	204.0	80.4
10	1.0	34.0	13.4	61	6.1	207.4	81.7
11	1.1	37.4	14.7	62	6.2	210.8	83.1
12	1.2	40.8	16.1	63	6.3	214.2	84.4
13	1.3	44.2	17.4	64	6.4	217.6	85.8
14	1.4	47.6	18.8	65	6.5	221.0	87.1
15	1.5	51.0	20.1	66	6.6	224.4	88.4
16	1.6	54.4	21.4	67	6.7	227.8	89.8
17	1.7	57.8	22.8	68	6.8	231.2	91.1
18	1.8	61.2	24.1	69	6.9	234.6	92.5
19	1.9	64.6	25.5	70	7.0	238.0	93.8
20	2.0	68.0	26.8	71	7.1	241.4	95.1
21	2.1	71.4	28.1	72	7.2	244.8	96.5
22	2.2	74.8	29.5	73	7.3	248.2	97.8
23	2.3	78.2	30.8	74	7.4	251.6	99.2
24	2.4	81.6	32.2	75	7.5	255.0	100.5
25	2.5	85.0	33.5	76	7.6	258.4	101.8
26	2.6	88.4	34.8	77	7.7	261.8	103.2
27	2.7	91.8	36.2	78	7.8	265.2	104.5
28	2.8	95.2	37.5	79	7.9	268.6	105.9
29	2.9	98.6	38.9	80	8.0	272.0	107.2
30	3.0	102.0	40.2	81	8.1	275.4	108.5
31	3.1	105.4	41.5	82	8.2	278.8	109.9
32	3.2	108.8	42.9	83	8.3	282.2	111.2
33	3.3	112.2	44.2	84	8.4	285.6	112.6
34	3.4	115.6	45.6	85	8.5	289.0	113.9
35	3.5	119.0	46.9	86	8.6	292.4	115.2
36	3.6	122.4	48.2	87	8.7	295.8	116.6
37	3.7	125.8	49.6	88	8.8	299.2	117.9
38	3.8	129.2	50.9	89	8.9	302.6	119.3
39	3.9	132.6	52.3	90	9.0	306.0	120.6
40	4.0	136.0	53.6	91	9.1	309.4	121.9
41	4.1	139.4	54.9	92	9.2	312.8	123.3
42	4.2	142.8	56.3	93	9.3	316.2	124.6
43	4.3	146.2	57.6	94	9.4	319.6	126.0
44	4.4	149.6	59.0	95	9.5	323.0	127.3
45	4.5	153.0	60.3	96	9.6	326.4	128.6
46	4.6	156.4	61.6	97	9.7	329.8	130.0
47	4.7	159.8	63.0	98	9.8	333.2	131.3
48	4.8	163.2	64.3	99	9.9	336.6	132.7
49	4.9	166.6	65.7				
50	5.0	170.0	67.0				

Выбор единиц измерения значений временной коррекции

Вы можете изменить единицы измерения значений временной коррекции.

- 1 Нажмите кнопку **MENU**.
- 2 Перемещая палец влево или вправо по **сенсорной панели**, выберите установку **SETUP**. Затем нажмите на **сенсорную панель** под индикацией **SETUP**.
На дисплее отобразится главное настроечное меню (SETUP).
- 3 Перемещая палец влево или вправо по **сенсорной панели**, выберите установку **DISP**. Затем нажмите на **сенсорную панель** под индикацией **DISP**.
На дисплее отобразится настроечное меню визуальных параметров (DISPLAY SETUP).
- 4 Перемещая палец влево или вправо по **сенсорной панели**, выберите установку **T.CORR**. Затем нажмите на **сенсорную панель** под индикацией **T.CORR**.
- 5 Перемещая палец влево или вправо по **сенсорной панели**, выберите единицы измерения: миллисекунды (MS), сантиметры (CM) или дюймы (INCH). Сохраните выбранные единицы измерения в памяти, нажав на **сенсорную панель** под опцией MS (мсек), CM (см) или INCH (дюйм).
- 6 По завершении процедуры настройки нажмите и удерживайте не менее 2-х секунд кнопку **MENU** для возврата в нормальный режим.
 - В случае, если в процессе настройки или сохранения выбранных в режиме MENU параметров будет нажата кнопка **MENU**, дисплей переключается в режим отображения предыдущего экрана.
 - Для возврата в нормальный режим нажмите на **сенсорную панель** в режиме настроечного меню под установкой **RETURN**.
 - Если в течение 60 секунд не будет нажата ни одна из кнопок, режим кроссовера автоматически сбрасывается.

Установка и сохранение в памяти значений временной коррекции

Перед тем, как выполнять приведенные ниже операции, ознакомьтесь с разделом «О временной коррекции» на странице 52.

- 1 Нажмите и удерживайте не менее 2-х секунд кнопку **MENU**.
- 2 Выберите режим временной коррекции (T.CORR), перемещая палец влево или вправо по **сенсорной панели**. Затем нажмите на **сенсорную панель** под индикацией режима временной коррекции (T.CORR).
- 3 Последовательно нажимая кнопку **BAND**, выберите настраиваемую акустическую систему.
F-L → F-R → R-L → R-R → SW-L → SW-R → F-L ...
- 4 Отрегулируйте значение временной задержки (в диапазоне 0.0+9.9 мс) или расстояния до АС, перемещая палец влево или вправо по **сенсорной панели**. Либо выполните настройку значения временной задержки, вращая **ручку управления**.
- 5 Для настройки другой АС повторите шаги 3 и 4.
- 6 Для активизации режима предустановки нажмите кнопку **FUNC** или на **сенсорную панель**.

- 7 Выберите один из номеров предустановок (1+6), перемещая палец влево или вправо по **сенсорной панели**. Затем сохраните данную настройку в памяти под выбранным номером, нажав и удерживая не менее 2-х секунд палец на **сенсорной панели** под необходимым номером.
- 8 По завершении процедуры настройки нажмите и удерживайте не менее 2-х секунд кнопку **MENU** для возврата в нормальный режим.
 - В случае, если в процессе настройки или сохранения выбранных в режиме меню параметров будет нажата кнопка **MENU**, дисплей переключается в режим отображения предыдущего экрана.
 - Для возврата в нормальный режим нажмите на **сенсорную панель** в режиме настроечного меню под установкой **RETURN**.
 - Если в течение 60 секунд не будет нажата ни одна из кнопок, режим временной коррекции автоматически сбрасывается.

Вызов настроек временной коррекции из памяти

- 1 Нажмите и удерживайте не менее 2-х секунд кнопку **MENU**.
- 2 Выберите режим временной коррекции (T.CORR), перемещая палец влево или вправо по **сенсорной панели**. Затем нажмите на **сенсорную панель** под индикацией режима временной коррекции (T.CORR).
- 3 Для активизации режима предустановки нажмите кнопку **FUNC.** или на **сенсорную панель**.
- 4 Выберите один из номеров предустановок (1+6), перемещая палец влево или вправо по **сенсорной панели**. Затем сохраните данную настройку в памяти под выбранным номером, нажав и удерживая не менее 2-х секунд палец на **сенсорной панели** под необходимым номером.
- 5 По завершении процедуры настройки нажмите и удерживайте не менее 2-х секунд кнопку **MENU** для возврата в нормальный режим.
 - В случае, если в процессе настройки или сохранения выбранных в режиме меню параметров будет нажата кнопка **MENU**, дисплей переключается в режим отображения предыдущего экрана.
 - Для возврата в нормальный режим нажмите на **сенсорную панель** в режиме настроечного меню под установкой **RETURN**.

Настройка функции расширения динамического диапазона (MX)

Функция MX (Media Xpander – расширитель динамического диапазона) делает звучание вокала и инструментов отчетливым независимо от источника музыки. Музыка с радио, компакт-диска или MP3-носителя будет звучать отчетливо даже в условиях сильного дорожного шума.

- 1 Нажмите кнопку **MENU**.
- 2 Перемещая палец влево или вправо по **сенсорной панели**, выберите режим **MX**. Затем нажмите на **сенсорную панель** под индикацией «MX».
- 3 Для активизации режима **MX** нажмите на **сенсорную панель** под опцией **ON**.
- 4 По завершении процедуры настройки нажмите и удерживайте не менее 2-х секунд кнопку **MENU** для возврата в режим нормальной эксплуатации.

- 5 Поочередно нажимая кнопку **SOURCE/POWER**, выберите источник, звук которого вы хотите скорректировать с помощью функции **MX**.
- 6 Нажмите и удерживайте не менее 2-х секунд кнопку **MENU**.
- 7 Перемещая палец влево или вправо по **сенсорной панели**, выберите режим **MX**. Затем нажмите на **сенсорную панель** под индикацией «**MX**».
- 8 Перемещая палец влево или вправо по **сенсорной панели**, выберите уровень **MX**. Затем нажмите на **сенсорную панель** под значением требуемого уровня или опцией **OFF** (эффект отсутствует).

FM (MX уровень 1-3):

Средние и высокие частоты становятся более ясными, звучание приобретает хорошую сбалансированность во всем диапазоне частот.

CD (MX уровень 1-3):

В режиме CD обрабатывается большой объем данных. Эти данные используются для более четкого воспроизведения звука.

СМРМ (MX уровень 1-3):

В данном режиме осуществляется корректировка упущенной в результате сжатия информации. Благодаря этому воспроизводится хорошо сбалансированный звук, близкий к оригинальному.

DVD (Video CD):

(MOVIE MX уровень 1-2):

Диалоги, записанные на видео носителе, воспроизводятся более четко.

(DVD MUSIC):

Для воспроизведения DVD или Video CD, содержащих большое количество информации, например, музыкальные клипы и т.д.. С помощью функции **MX** эти данные используются для точного воспроизведения звука.

AUX (уровень MX 1):

Выберите режим **MX** (**СМРМ**, **MUSIC** или **MOVIE**) в зависимости от типа подключенного устройства. В случае подсоединения 2-х внешних устройств для каждого источника можно выбрать свой режим **MX**.

9 По завершении настроек нажмите и удерживайте не менее 2-х секунд кнопку **MENU, чтобы вернуться в нормальный режим.**

- Чтобы отключить функцию **MX** для всех музыкальных источников, выберите в шаге 3 для установки **MX** опцию **OFF**.
- Вы можете выбрать установку **MX** для каждого источника (например, радио, компакт-диска и **MP3/WMA-диска**).
- Если диск содержит записи, выполненные в обоих форматах (**MP3/WMA** и **CD-DA**), то при переключении источника с записью в формате **MP3/WMA** на источник **CD-DA** или наоборот процедура переключения может занять некоторое время.
- Установка функции **MX** в **OFF** (выключена) приводит к отключению всех режимов **MX** для всех источников.
- Эта функция недоступна, если включен режим возврата к заводским установкам (**DEFEAT**).
- Режим **MX** недоступен при приеме в **СВ** и **ДВ** диапазонах.
- В случае подсоединения данного аппарата к процессору звука с функцией расширения динамического диапазона, например, **PXA-H701**, процедура обработки сигналов по схеме **MX** может выполняться на процессоре. В этом случае необходимо выполнить соответствующую настройку процессора звука. За более подробной информацией обращайтесь к руководству по эксплуатации процессора звука.

- При приеме RDS сигналов режим **MX** недоступен.
- Опция «**СМРМ**» поддерживается режимами **MP3/WMA**, **WAV** и **iPod**.
- В случае, если в процессе настройки или сохранения выбранных в режиме **MENU** параметров будет нажата кнопка **MENU**, дисплей переключается в режим отображения предыдущего экрана.
- Для возврата в нормальный режим нажмите на **сенсорную панель** в режиме настроечного меню под установкой **RETURN**.
- Режим **MX** автоматически отключается, если в течение 60 секунд не будет нажата ни одна из кнопок.

Прочие функции

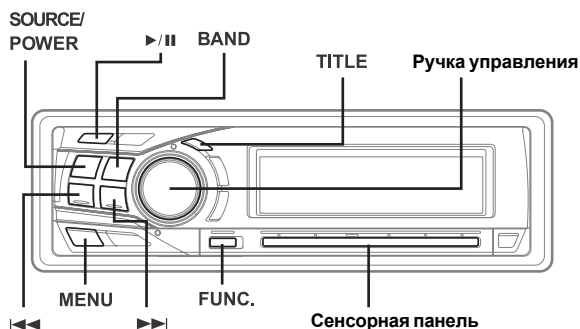

Отображение на дисплее текстовой информации

Текстовая информация (например, заглавие диска или звуковой дорожки) отображается на дисплее при воспроизведении совместимого с CD-текстом компакт-диска. Кроме того, при воспроизведении файлов формата MP3/WMA на дисплее можно отобразить названия папок, файлов, меток и т.п.

Нажмите кнопку TITLE.

Режим работы будет изменяться с каждым нажатием данной кнопки.

Дисплей в режиме радио:

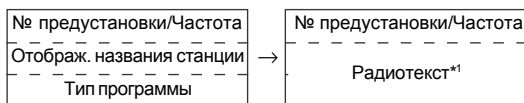

Дисплей в режиме CD:

№ трека/Время с нач. воспр.
Текст (назв. диска/имя исполн.)*2
Текст (название трека)*2

Дисплей в режиме MP3/WMA:

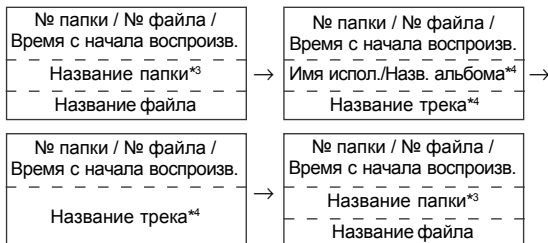

Дисплей в режиме DVD:

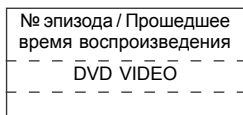

Дисплей в режиме Video CD:

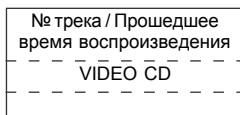

*1 В случае отсутствия принятых текстовых сообщений или невозможности их корректного приема на дисплее отобразится «NO TEXT».

*2 Отображается при воспроизведении компакт-диска с CD-текстом. В том случае, если на диске отсутствует текстовая информация, на дисплее отображается «NO TEXT».

*3 Корневой каталог, не имеющий названия, отображается на дисплее как «ROOT».

*4 Метки ID3/WMA

Если файлы формата MP3/WMA содержат информацию о метках ID3/WMA, эта информация отображается на дисплее (например, названия звуковых дорожек, имена исполнителей и название альбома). Никакая другая информация на дисплее не отображается.

В случае, если файл формата MP3/WMA не содержит информации о метках ID3/WMA, на дисплее отображается «NO DATA».

Примечания относительно терминов «Заглавие» и «Текст»

Текст:

Компакт-диски, совместимые с функцией CD-текста, содержат текстовую информацию, например, название диска и звуковых дорожек. Подобная текстовая информация будет в дальнейшем обозначаться как «Текст».

- В зависимости от использованных шрифтов и кодировок, некоторые символы на дисплее могут отображаться некорректно.
- Для отображения текстовой информации диска CD-чейнджер должен быть совместим с функцией CD-текста.
- Если в режиме прокручивания на дисплее CD-текста (см. стр. 75) выбрана установка «MANUAL», нажмите и удерживайте не менее 2-х секунд кнопку **TITLE** для однократного прокручивания на дисплее текстовой информации (названий дисков, звуковых дорожек, папок, файлов или меток).
- В случае невозможности отображения требуемой текстовой информации на дисплее выводится сообщение «NO SUPPORT».
- В зависимости от данных, записанных на диске, текстовые сообщения и информация о метках может отображаться некорректно.
- В случае прерывания текущего сигнала сигналом внешнего аудиисточника, сопровождающегося выводом на дисплей сообщения **INTERRUPT**, вы можете отобразить на дисплее текущее время нажатием кнопки **TITLE**.

Режим затемнения дисплея (BLACKOUT)

При включении данного режима происходит отключение дисплея с целью экономии расхода электроэнергии. Благодаря высвобождаемой при этом энергии повышается качество воспроизводимого звука.

Для включения данного режима нажмите и удерживайте не менее 2-х секунд кнопку **FUNC.**

Подсветка панели управления выключается.

- При нажатии в режиме BLACKOUT любой из операционных кнопок, на дисплей в течение 5 секунд выводится индикация текущей операции.

Для отмены режима BLACKOUT нажмите и удерживайте не менее 2-х секунд кнопку **FUNC.**

Изменение цвета подсветки отдельных кнопок

Вы сможете изменить цвет подсветки следующих 4-х кнопок: SOURCE/POWER, BAND, ◀◀ и ▶▶.

- 1 Нажмите кнопку **MENU**.
- 2 Перемещая палец влево или вправо по **сенсорной панели**, выберите режим «Multicolour Illumi.». Затем нажмите на **сенсорную панель** под индикацией данного режима.
- 3 Перемещая палец влево или вправо по **сенсорной панели**, выберите цвет подсветки кнопок. Затем нажмите на **сенсорную панель** под индикацией выбранного цвета.
BLUE (Синий) ↔ GREEN (Зеленый) ↔ AMBER (Янтарный) ↔ RED (Красный) ↔ (USER'S 1-6*) (Пользовательская настройка) ↔ BLUE (Синий) ...
- 4 Используя кнопку **SOURCE/POWER**, выберите режим 2-цветной подсветки.
- 5 Перемещая палец влево или вправо по **сенсорной панели**, выберите цвет подсветки всего аппарата.
WHITE (Белый) ↔ RED (Красный) ↔ AUTO

- AUTO: После выбора цвета подсветки кнопок управления он будет меняться между КРАСНЫМ и БЕЛЫМ.

- 6 Для завершения настройки нажмите кнопку **FUNC** или на **сенсорную панель**.

- 7 По завершении процедуры настройки нажмите и удерживайте не менее 2-х секунд кнопку **MENU** для возврата в нормальный режим.

- * Если вы предварительно зарегистрировались в разделе меню USER'S, вы можете выбрать необходимые цвета подсветки кнопок, как показано ниже.

Если вы хотите выбрать цвет, который отсутствует в вышеперечисленном списке

- 1 Нажмите кнопку **MENU**.
- 2 Перемещая палец влево или вправо по **сенсорной панели**, выберите режим «Multicolour Illumi.». Затем нажмите на **сенсорную панель** под индикацией данного режима.

3 Вращая ручку управления, выберите необходимый цвет подсветки кнопок (опции 1+512).

Каждое нажатие кнопки BAND увеличивает номер цвета на 30.

1 19 184 363 512

(Красный) (Янтарный) (Зеленый) (Синий)

4 Выберите один из номеров предустановок (1+6), перемещая палец влево или вправо по сенсорной панели. Затем сохраните данную настройку в памяти под выбранным номером, нажав и удерживая не менее 2-х секунд палец на сенсорной панели под необходимым номером.

Вызов сохраненных в памяти установок цвета

1 Выберите одну из опций USER'S (1+6) в шаге 3.

Будет вызвана сохраненная в выбранной ячейке памяти установка.

5 По завершении процедуры настройки нажмите и удерживайте не менее 2-х секунд кнопку MENU для возврата в нормальный режим.

- В случае, если в процессе настройки или сохранения выбранных в режиме меню параметров будет нажата кнопка **MENU**, дисплей переключается в режим отображения предыдущего экрана.
- Для возврата в нормальный режим нажмите на **сенсорную панель** в режиме настроечного меню под установкой **RETURN**.
- Если в течение 60 секунд не было выполнено ни одной операции, аппарат переводится в режим нормальной эксплуатации.

Функция «Rear DVD»

1 Выберите необходимый аудиоисточник.

2 Нажмите кнопку MENU.

3 Перемещая палец влево или вправо по сенсорной панели, выберите функцию «Rear DVD». Затем нажмите на сенсорную панель под отображением данной функции.

4 Перемещая палец влево или вправо по сенсорной панели, выберите опцию ON или OFF. Затем нажмите на сенсорную панель под отображением выбранной опции.

В случае выбора установки ON:

Вы можете просматривать изображение и заставку, воспроизводимую загруженным в передний или задний монитор диском, одновременно с этим прослушивая другой аудиоисточник, например, радио.

С помощью установки функции "Rear DVD" определяется активный датчик системы ДУ. В случае отключения системы ДУ операции могут выполняться с помощью элементов управления на головном аппарате.

Выберите необходимую установку, ознакомившись с нижеприведенной таблицей.

SOURCE	Установка REAR DVD ON/OFF	Подсоединен вход ДУ*1 или используется дистанц. управл. с опционал. глазком ДУ (KRE-500E)	Дистанционное управление с помощью встроенного датчика данного аппарата	Управление с помощью кнопок аппарата или штатного пульта ДУ на рулевом колесе*3
Проигрыватель компакт-дисков	ON	Режим ДУ штатным проигрывателем компакт-дисков	Недоступно	Управление штатным проигрывателем компакт-дисков с помощью кнопок аппарата или пульта ДУ на рулевом колесе
	OFF	Недоступно*2	Режим дистанц. управления штатным проигрывателем компакт-дисков	Управление штатным проигрывателем компакт-дисков с помощью кнопок аппарата
Тюнер	ON	Режим дистанц. управления штатным проигрывателем компакт-дисков	Недоступно	Управление штатным проигрывателем компакт-дисков с помощью кнопок аппарата или пульта ДУ на рулевом колесе
	OFF	Недоступно*2	Режим дистанционного управления штатным тюнером	Управление штатным проигрывателем компакт-дисков с помощью кнопок аппарата или пульта ДУ на рулевом колесе
Ai-NET-совместимый чейнджер компакт-дисков	ON	Режим дистанц. управления штатным проигрывателем компакт-дисков	Недоступно	Режим дистанционного управления чейнджером компакт-дисков и т.п.
	OFF	Недоступно*2	Режим дистанционного управления чейнджером компакт-дисков и т.п.	Режим дистанционного управления компакт-дисков и т.п.

*1 Используйте датчик ДУ подсоединенного монитора.

*2 В случае подсоединения монитора с сенсорной системой управления (должен быть подключен кабель управления монитором) и возможностью управления с помощью сенсоров.

*3 В случае подсоединения интерфейса пульта ДУ на рулевом колесе (опция).

5 Для возврата в режим нормальной эксплуатации нажмите и удерживайте не менее 2-х секунд кнопку **MENU.**

- *Настройка уровня громкости любого из подсоединенных дисплейных устройств (заднего монитора и т.п.) с лицевой панели DVA-9965R недоступна. В этом случае уровень громкости регулируется только с помощью элементов управления подсоединенного дисплея. Кроме того, режим приглушения звука данного устройства также недоступен.*
- *В случае выбора для функции «Rear DVD» установки ON режим прерывания внешним источником (например, навигационной системой) звукового сигнала заднего монитора недоступен.*
- *При прослушивании FM/СВ/ДВ-радиопрограмм в режиме активной функции «Rear DVD» возможно наличие шумовых радиопомех, однако это не свидетельствует о неисправности системы.*

Установка графической заставки экрана

Файл с данными, скачанный с веб-сайта ALPINE записывается на диск CD-R/CD-RW и автоматически загружается при установке данного диска в DVA-9965R.

Файл с графической заставкой экрана можно сохранить и отобразить только в том случае, если в данный момент в лотке отсутствует диск, а также во время воспроизведения CD/MP3/WMA-диска или остановки DVD-диска.

- *Если на диске записано несколько файлов, в аппарате будет сохранен только первый файл.*

Загрузите в аппарат CD-R/CD-RW-диск с данными.

После считывания записанной на диске информации происходит обновление данных в памяти.

- *Вы можете сохранить в данном аппарате не более 2-х файлов. В случае загрузки третьего файла он занимает место первого файла.*
- *Для изменения графической заставки экрана нажмите и удерживайте не менее 2-х секунд кнопку **ENT.** на пульте ДУ, предварительно вынув из лотка диск, а также в режиме **STOP** или **PRE-STOP** для диска.*
- *Загруженные данные остаются в памяти системы даже в случае отсоединения кабеля питания от аккумуляторной батареи.*

Настройки DVD-проигрывателя

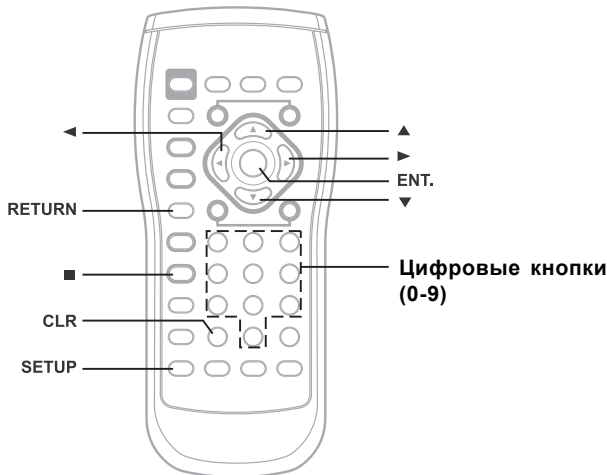

Операции по настройке DVD-проигрывателя

- Данные операции выполняются с помощью пульта ДУ.

Шаги, описанные ниже в пунктах 1-4, являются общими процедурами для настройки каждого из установленных параметров DVD-проигрывателя. За более подробной информацией по каждой из настроек обращайтесь к соответствующему разделу данного руководства.

- 1 Нажмите кнопку **SETUP** перед загрузкой диска или в режиме остановки. На экране монитора отобразится настроечное меню.

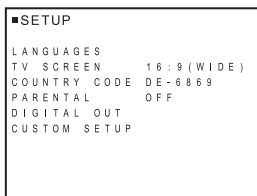

- 2 С помощью кнопок **▲** и **▼** выберите настраиваемый параметр, после чего нажмите кнопку **ENT.**. На экране отобразятся остальные опции данной настройки.

Настроечные параметры:

LANGUAGES (Языки) / TV SCREEN (ТВ экран) / COUNTRY CODE (Код страны) / PARENTAL (Установка уровня рейтинга) / DIGITAL OUT (Цифровой выход) / CUSTOM SETUP*1 (Пользовательские настройки)

*1 Обратитесь к разделу "Пользовательские настройки" на стр. 69.

- 3 Для изменения настроек используйте кнопки **▲**, **▼**, **◀** или **▶**, после чего нажмите кнопку **ENT.**.
 - 4 Поочередно нажимая кнопку **RETURN**, вернитесь в режим нормальной эксплуатации.
- При изменении настроек старые значения теряются. Перед выполнением изменений запомните текущие настройки. При отключении автомобильного аккумулятора все выполненные настройки будут утеряны и заменены заводскими настройками по умолчанию.

Изменение настроек языка

Язык звуковой дорожки, субтитров и меню можно выбрать в соответствии с вашими предпочтениями.

После установки данный язык становится установкой по умолчанию. Данная функция удобна в том случае, если в качестве постоянного языка для прослушивания выбран английский. (В настоящее время не на всех дисках допускается внесение изменений в установки языка по умолчанию. В противном случае, установка языка по умолчанию вводится на заводе-изготовителе).

Установка: LANGUAGES

Опции: AUDIO / SUBTITLE / MENU

AUDIO:

Устанавливает язык звуковой дорожки.

SUBTITLE:

Устанавливает язык субтитров, отображаемых на экране.

MENU:

Устанавливает язык, используемый в меню (меню заглавий и т.д.).

■ SETUP	
LANGUAGES	
AUDIO	AUTO
SUBTITLE	AUTO
MENU	AUTO

Опции:

AUTO*1 / ENGLISH / JAPANESE / GERMAN / SPANISH / FRENCH / ITALIAN / PORTUGUESE / RUSSIAN / CHINESE / OTHERS*2

Используя кнопки ▲, ▼, ◀ и ▶, выберите требуемый язык и нажмите кнопку ENT.

***1 AUTO:**

Звуковая дорожка диска и субтитры воспроизводятся на языке, установленном в качестве приоритетного для данного диска.

***2 OTHERS:**

Установка, предназначенная для воспроизведения диска на языке, отличном от представленных в основном меню. Нажмите кнопку ENT., а затем с помощью цифровых клавиш «0»+«9» введите 4-значный код выбранного языка. После этого еще раз нажмите кнопку ENT. Коды языков представлены в таблице на стр. 89.

- В случае, если в процессе изменения установки языка в приемном устройстве будет находиться диск, выполните одну из следующих операций:
- выключите питание основного модуля;
- выберите другой источник на головном аппарате.
- Для временного изменения языка текущего диска используйте либо меню DVD-диска, либо обратитесь к разделу «Выбор языка звуковой дорожки» (см. стр. 36).
- В случае, если выбранный язык на диске отсутствует, по умолчанию выбирается основной язык диска.
- Заводские настройки языка по умолчанию:
- Язык звуковой дорожки: AUTO.
- Язык субтитров: AUTO.
- Язык меню: AUTO.
- Для возврата к предыдущему экрану нажмите кнопку **RETURN**.

Изменение настроек телевизионного экрана

Используйте приведенную ниже процедуру для выбора формата изображения в соответствии с типом используемого телевизионного монитора.

Установка: TV SCREEN

Опции: 16:9 (WIDE) / 4:3 (LB) / 4:3 (PS)

- Для некоторых дисков установка формата изображения может не соответствовать выбранному размеру экрана. (За более подробной информацией обращайтесь к буклету диска).
- Для возврата к предыдущему экрану нажмите кнопку **RETURN**.

16:9 (WIDE)

Выберите этот формат при использовании широкоформатного телевизионного монитора. Это заводская настройка формата изображения.



4:3 LB (LETTERBOX)

Выберите этот формат при использовании обычного монитора с экраном 4:3 (обычный телевизионный формат). В верхней и нижней частях изображения при воспроизведении фильма формата 16:9 могут появиться черные полосы. Ширина этих полос зависит от оригинального формата изображения, в котором был записан фильм.



4:3 PS (PAN-SCAN)

Выберите этот формат при использовании обычного монитора с экраном 4:3. Изображение займет весь экран, однако из-за несовпадения форматов изображения левый и правый края картинки при воспроизведении фильма формата 16:9 будут обрезаны.



Изменение установки кода страны

Выберите код страны и установите уровень рейтинга (защиту от несанкционированного доступа).

Установка: COUNTRY CODE

Опция: CODE

- 1 С помощью кнопок ▲ и ▼ выберите в меню раздел "COUNTRY CODE", а затем нажмите кнопку **ENT.**
Установка кода страны инициализируется.

COUNTRY CODE - - - -

- 2 С помощью цифровых кнопок «0»-«9» введите 4-значный код страны и нажмите кнопку **ENT.**
Пример: ввод кода Германии («6869»)

COUNTRY CODE 6 8 6 9

- За перечнем кодов языков обратитесь к таблице кодов стран на странице 108-109.
- Вы можете последовательно удалить цифры кода однократными нажатиями кнопки **CLR.** Для удаления всех цифр кода нажмите и удерживайте данную кнопку не менее 2-х сек.
- Нажмите кнопку **RETURN**, чтобы вернуться к предыдущему экрану меню.

Установка уровня рейтинга (защита от несанкционированного доступа)

Используйте эту функцию для предотвращения просмотра фильмов детьми, не достигшими определенного возраста.

Установка: PARENTAL

Опция: PASSWORD

- 1 С помощью кнопок ▲ и ▼ выберите в меню раздел "PARENTAL" и нажмите кнопку **ENT.**
Активируется режим ввода пароля.
- 2 С помощью цифровых клавиш «0»-«9» введите 4-значный пароль и нажмите кнопку **ENT.**

PASSWORD * * * *

Вводимые цифры отображаются на дисплее в виде звездочек («*»).

Заводская установка пароля по умолчанию: 1111.

На экране отобразится дисплей ввода уровня доступа (PARENTAL LEVEL).

- Вы можете поочередно удалить цифры пароля, однократно нажимая кнопку **CLR**. Для полного удаления пароля нажмите и удерживайте не менее 2-х секунд кнопку **CLR**.
 - Для возврата к предыдущему экрану нажмите кнопку **RETURN**.
- 3 Используя кнопку ◀, ▶, ▲ или ▼, выберите необходимый уровень доступа (1+8) и нажмите кнопку **ENT**.

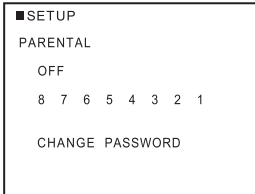

Для отмены режима защиты от несанкционированного доступа или при отсутствии необходимости в установке уровня рейтинга выберите опцию OFF. Чем ниже порядковый номер, тем выше уровень рейтинга.

- Для возврата к предыдущему дисплею нажмите кнопку **RETURN**.
- 4 Поочередно нажимая кнопку **RETURN**, вернитесь в режим нормальной эксплуатации.
- Если вы хотите изменить пароль, выберите пункт «CHANGE PASSWORD» и введите новый пароль (4 цифры).
 - Запишите пароль на листке бумаги и сохраните на случай, если вы его забудете.
 - Если DVD не содержит шкалы рейтинга, то ограничений на его воспроизведение не будет даже при выбранном вами уровне рейтинга.
 - После выбора значение рейтинга хранится в памяти аппарата до следующего изменения. Для воспроизведения дисков с большим рейтингом или для отмены защиты эту настройку необходимо изменить.
 - Не все DVD предоставляют функцию защиты от несанкционированного доступа. Если вы не уверены в диске, просмотрите его сначала сами. Не оставляйте DVD-диски в зоне досягаемости детей, если считаете, что эти диски не предназначены для детей.

Советы

- **Временное изменение уровня рейтинга**

В некоторых дисках предусмотрена возможность изменения установки уровня рейтинга по умолчанию во время воспроизведения. В этом случае на экране монитора появляется сообщение "PARENTAL LEVEL CHANGE OK? (Вы желаете изменить уровень рейтинга?)."

- **Для изменения уровня доступа и воспроизведения нажмите кнопку ENT.** Отобразится экран режима ввода пароля. Введите 4-значный код (см. раздел "Установка уровня рейтинга (защиты от несанкционированного доступа)") и нажмите кнопку **ENT**.

- **Для воспроизведения без внесения изменений в уровень доступа нажмите кнопку ■.**

(Если нажата кнопка ■, воспроизведение будет осуществляться на уровне доступа, установленного в разделе "Установка уровня рейтинга (защиты от несанкционированного доступа)".

Изменение установки цифрового выхода

Используйте приведенную ниже процедуру для установки цифрового аудиовыхода на DVA-9965R.

Установка: DIGITAL OUT

Опции: DOLBY D / DTS / MPEG

С помощью кнопок ▲ и ▼ выберите необходимую опцию и нажмите кнопку **ENT**.

DOLBY D: Установка выходного сигнала формата Dolby Digital.

Заводская настройка по умолчанию - BITSTREAM.

DTS: Установка выходного сигнала формата DTS.

Заводская настройка по умолчанию - BITSTREAM.

MPEG: Установка выходного сигнала MPEG audio путем преобразования 48 кГц / 16 бит в режиме LPCM (для DVD) или 44,1 кГц (для Video CD, CD).

Заводская настройка по умолчанию - LPCM.

Опции: BITSTREAM / LPCM

С помощью кнопок ▲ и ▼ выберите опцию BITSTREAM или LPCM и нажмите кнопку ENT.

BITSTREAM: Цифровой выход переключается автоматически в зависимости от типа воспроизводимых аудиосигналов.

Обязательно выберите значение BITSTREAM, если хотите подключить к проигрывателю аудио процессор и воспроизводить аудио сигналы Dolby Digital. BITSTREAM является заводской настройкой по умолчанию.

LPCM: Записанные на диск цифровые сигналы преобразуются в цифровые линейные PCM-сигналы 48 кГц/16 бит (для DVD) или 44.1 кГц (для видео CD и CD).

- В случае неподключения внешнего процессора звука и выбора установки "BITSTREAM" звук на выходе отсутствует. Выберите установку "LPCM".
- Для возврата к предыдущему экрану нажмите кнопку **RETURN**.

Аудиовыход / оптический цифровой аудиовыход

Диск	Формат аудиозаписи	Установка цифрового выхода	Оптич. цифровой аудио выход (при подкл. цифрового аудио процессора)	Аналоговый аудиовыход (A/NET, выход RCA)	
DVD	DTS	BITSTREAM	DTS Elementary Stream	Да	
		LPCM	LPCM кодирование 2-канальное сведение (48 кГц / 16 бит)	Да	
		BITSTREAM	Dolby Digital	Да	
	Dolby Digital		LPCM	LPCM (48 кГц / 16 бит)	Да
	Линейный PCM	48 кГц / 16 бит	BITSTREAM или LPCM	LPCM (48 кГц / 16 бит)	Да
		48 кГц / 20 бит	BITSTREAM или LPCM	LPCM (48 кГц / 16 бит)	Да
		48 кГц / 24 бит	BITSTREAM или LPCM	LPCM (48 кГц / 16 бит)	Да
		96 кГц / 16 бит	BITSTREAM или LPCM	LPCM (48 кГц / 16 бит)	Да
		96 кГц / 20 бит	BITSTREAM или LPCM	LPCM (48 кГц / 16 бит)	Да
		96 кГц / 24 бит	BITSTREAM или LPCM	LPCM (48 кГц / 16 бит)	Да
MPEG2		BITSTREAM или LPCM	LPCM (48 кГц / 16 бит)	Да	
Video CD	MPEG1	BITSTREAM или LPCM	LPCM (44.1 кГц)	Да	
CD	Линейный PCM	BITSTREAM или LPCM	LPCM (44.1 кГц)	Да	
	DTS	BITSTREAM	DTS Elementary Stream	Да	
		LPCM	LPCM кодирование 2-канальное сведение (44.1 кГц / 16 бит)	Да	

Диск	Формат аудиозаписи		Установка цифрового выхода	Оптич. цифровой аудио выход (при подкл. цифрового аудио процессора)	Аналоговый аудиовыход (Ai-NET, выход RCA)
MP3	MPEG1 Audio уровень 3 битрейт 32кб/сек. ~ 320кб/сек.	32 кГц / 16 бит	BITSTREAM или LPCM	LPCM кодирование 2-канал. (32кГц/16бит)	Да
		44.1 кГц / 16 бит	BITSTREAM или LPCM	LPCM кодирование 2-канал. (44.1кГц/16бит)	Да
		48 кГц / 16 бит	BITSTREAM или LPCM	LPCM кодирование 2-канал. (48кГц/16бит)	Да
WMA	Windows Media™ Audio Битрейт 32кб/сек. ~ 320кб/сек.	32 кГц / 16 бит	BITSTREAM или LPCM	LPCM кодирование 2-канал. (32кГц/16бит)	Да
		44.1 кГц / 16 бит	BITSTREAM или LPCM	LPCM кодирование 2-канал. (44.1кГц/16бит)	Да
		48 кГц / 16 бит	BITSTREAM или LPCM	LPCM кодирование 2-канал. (48кГц/16бит)	Да

Пользовательские настройки

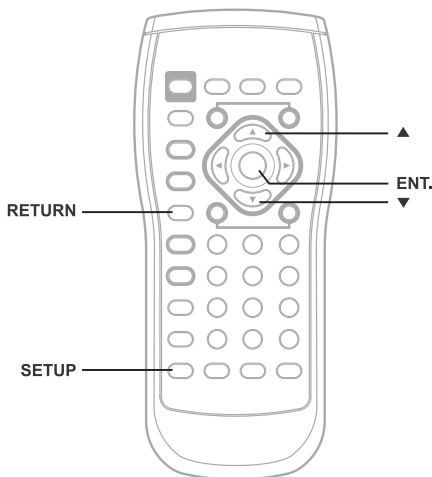

Операции по изменению пользовательских настроек

- Данные операции выполняются с помощью пульта ДУ.

Шаги, описанные ниже в пп. 1-5, являются общими процедурами для настройки каждого из параметров пользовательских настроек. За более подробной информацией по каждому из настроечных параметров обращайтесь к соответствующему разделу данного руководства.

- 1 Нажмите кнопку **SETUP** перед загрузкой диска или в режиме остановки. На экране монитора отобразится настроечное меню.

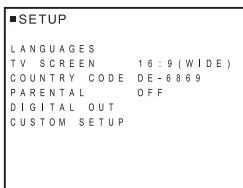

- 2 С помощью кнопок **▲** и **▼** выберите в меню раздел “CUSTOM SETUP” и нажмите кнопку **ENT.**
- 3 Используя кнопку **▲** или **▼**, выберите в меню настраиваемый параметр и затем нажмите кнопку **ENT.**

Параметры настроечного меню:

CD PLAY MODE / VCD PLAY MODE / PAUSE MODE / DOWNMIX MODE

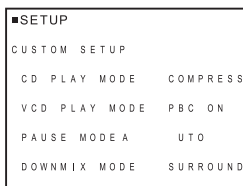

- 4 Для изменения установки используйте кнопки **▲** и **▼**, после чего нажмите кнопку **ENT.**
 - 5 Поочередно нажимая кнопку **RETURN**, вернитесь в режим нормальной эксплуатации.
- Обратите внимание на тот факт, что при вводе новых установок старые удаляются из памяти. В случае отсоединения аппарата от аккумуляторной батареи все установки будут стерты и аппарат возвращается в режим заводских настроек.

Установка режима воспроизведения компакт-диска

Система данного аппарата поддерживает воспроизведение только аудио данных или только MP3/WMA-файлов при воспроизведении дисков, на которых записаны данные в обоих форматах.

Настроечный параметр: CD PLAY MODE

Установки: CD-DA / COMPRESSED AUDIO

CD-DA: При выборе этой опции воспроизводятся только CD-данные. Эта настройка является заводской.

COMPRESSED AUDIO: При выборе этой опции воспроизводятся только MP3/WMA-данные.

- В случае, если диск уже загружен в приемное устройство, извлеките его и выполните данную настройку.
- При работе с поддерживающим формат MP3 чейнджером дисков данная установка недоступна.

Установка режима воспроизведения Video CD

При воспроизведении Video CD, поддерживающих функцию управления воспроизведением (PBC), вы можете активизировать (опция PBC ON) или отменить (опция PBC OFF) данную функцию.

Настроечный параметр: VCD PLAY MODE

Установки: PBC ON / PBC OFF

PBC ON: На экране отображается меню PBC.

PBC OFF: Меню PBC на экране не отображается. Заводская настройка по умолчанию - PBC ON.

Установка режима паузы

В режиме паузы может иметь место эффект потери четкости изображения. Для устранения этого недостатка выберите одну из имеющихся опций: AUTO / FIELD / FRAME.

Настроечный параметр: PAUSE MODE

Установки: AUTO / FIELD / FRAME

В том случае, если в режиме паузы имеет место нечеткое изображение, выберите опцию FIELD или FRAME. Заводская настройка по умолчанию: AUTO.

Установка режима сведения сигналов

Данная функция используется при работе с сигналами формата Dolby Digital и DTS.

Настроечный параметр: DOWNMIX MODE

Установки: STEREO / SURROUND ENCODED

STEREO :

Режим сведения стерео сигналов.

SURROUND ENCODED:

Режим сведения сигналов одного из режимов объемного звука.
Заводская настройка по умолчанию: SURROUND ENCODED.

Установка

Вы можете легко настроить данный аппарат с учетом ваших личных предпочтений и специфики его использования. Выберите настроечные меню для установки звуковых, визуальных и пр. параметров по вашему выбору.

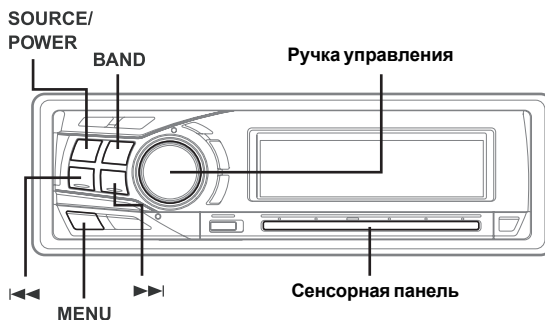

Операции по настройке системы

Общие операции по установке данной системы описаны в пп. 1-4 данного раздела. Далее приведена информация о всех доступных настроечных меню.

- 1 Нажмите кнопку **MENU**.
- 2 Перемещая палец влево или вправо по **сенсорной панели**, выберите установку **SETUP**. Затем нажмите на **сенсорную панель** под индикацией **SETUP**.
На дисплее отобразится главное настроечное меню (SETUP).
- 3 Перемещая палец влево или вправо по **сенсорной панели**, выберите необходимый раздел меню. Затем нажмите на **сенсорную панель** под индикацией выбранного раздела меню.

GENERAL ↔ TUNER ↔ AUDIO ↔ DISP (DISPLAY)

На экране отображается настроечное меню выбранного параметра.

GENERAL ↔ TUNER ↔ AUDIO ↔ DISP (DISPLAY)

В процессе выбора на дисплее поочередно отображаются настроечные меню выбранного раздела.

- 4** Перемещая палец влево или вправо по **сенсорной панели**, выберите необходимый настроечный параметр. Затем нажмите на **сенсорную панель** под индикацией выбранного настроечного параметра.

ОБЩИЕ НАСТРОЙКИ

PLAY MODE*⁹ ↔ BEEP ↔ SOUND GUIDE ↔ INT MUTE ↔ INTAUDIO ↔ AUX IN ↔ (AUX NAME)*¹ ↔ OPTICAL OUT*⁷ ↔ AP SELECT*⁸ ↔ PLAY MODE

НАСТРОЙКИ ТЮНЕРА (TUNER)

FM LEVEL ↔ RDS REGIONAL*² ↔ PI SEEK*³ ↔ FM LEVEL

ЗВУКОВЫЕ НАСТРОЙКИ (AUDIO)

SUBWOOFER ↔ EQ MODE*⁴ ↔ TW SETUP*⁵ ↔ SUBWOOFER

НАСТРОЙКИ ДИСПЛЕЯ (DISP)

DIMMER ↔ DIMMER LEVEL ↔ DISPLAY COLOR ↔ TEXT SCROLL ↔ SCROLL TYPE ↔ FONT SELECT ↔ BGV SELECT ↔ T.CORR*⁶ ↔ DIMMER

*1 Отображается только при установке режима AUX в ON.

*2 Обратитесь к разделу "Прием региональных (местных) RDS-станций" на стр. 20.

*3 Обратитесь к разделу "Установка PI SEEK" на стр. 22.

*4 За более подробной информацией обратитесь к разделу "Выбор пользовательских настроек эквалайзера" на стр. 45.

*5 Отображается только в случае установки переключателя 2WAY/3WAY (стр. 121, 123, 125) в положение 3WAY.

В случае подключения внешнего звукового процессора данная функция недоступна.

*6 За более подробной информацией обратитесь к разделу "Выбор единиц измерения значений временной коррекции" на стр. 55.

*7 Отображается в случае неподсоединения внешнего звукового процессора Alpine.

*8 Отображается в случае подсоединения внешнего звукового процессора Alpine.

*9 Отображается в режиме остановки загруженного в аппарат диска или в случае незагрузки диска.

- 5** Измените выбранный параметр, нажав на **сенсорную панель** под индикацией данной установки.

- 6** По завершении процедуры настройки нажмите и удерживайте не менее 2-х секунд кнопку **MENU** для возврата в нормальный режим.

- В случае, если в процессе настройки или сохранения выбранных в режиме меню параметров будет нажата кнопка **MENU**, дисплей переключается в режим отображения предыдущего экрана.
- Для возврата в нормальный режим нажмите на **сенсорную панель** в режиме настроечного меню под установкой RETURN.
- Если в течение 60 секунд не было выполнено ни одной операции, аппарат переводится в режим нормальной эксплуатации.

Общие настройки

Выбор общих настроек осуществляется в главном настроечном меню (SETUP) в шаге 3.

Воспроизведение данных формата MP3/WMA

Установка: **PLAY MODE**

Опции: **CD-DA (Заводская настройка) / MP3/WMA**

На данном аппарате допускается воспроизведение дисков, содержащих записи формата CD-DA и MP3/WMA. Однако в отдельных случаях (в частности, для некоторых усовершенствованных CD) воспроизведение может быть затруднено. В этих случаях вы можете выбрать режим воспроизведения только CD-данных или только MP3/WMA данных.

CD-DA: воспроизводятся только CD-данные
MP3/WMA: воспроизводятся только файлы формата MP3/WMA.

- *Эту установку необходимо выполнить перед загрузкой диска. В тех случаях, когда диск уже загружен в аппарат, извлеките его и выполните требуемую установку.*
- *При использовании совместимого с MP3 чейнджера компакт-дисков данная установка недоступна.*

Управление сигналом звукового подтверждения

Установка: **BEEP**

Опции: **ON (Заводская настройка) / OFF**

Этот режим обеспечивает подачу звуковых сигналов различного тона, в зависимости от того, какую кнопку вы нажали.

Выбор типа звукового сигнала, подтверждающего нажатие кнопки

Установка: **SOUND GUIDE**

Опции: **TYPE 1 (Заводская настройка) / TYPE 2 / TYPE 3**

Нажмите эту кнопку для выбора одного из 3-х типов звукового сигнала подтверждения.

- *В том случае, если звуковое подтверждение выполняемой команды не требуется, выберите для функции звукового подтверждения нажатия кнопок (BEEP) (см. выше) опцию "OFF".*

Режим приглушения звука на время поступления вызова

Установка: **INT MUTE**

Опции: **ON (Заводская настройка) / OFF**

При подключении внешнего устройства с функцией прерывания на время поступления вызова аудио сигнал автоматически приглушается.

Отключение функции эквалайзера при подключении внешних устройств

Установка: **INT AUDIO**

Опции: **ON / OFF (Заводская настройка)**

При подключении к данной системе внешних устройств и активизации установки DEFEAT ON, на выход будет подаваться не искаженный цепью темброблока звук, т.е. для настроек баса, высоких частот и MX произойдет возврат к заводским установкам.

Подключение дополнительных источников (AUX) по схеме V-Link

Установка: **AUX IN**

Опции: **ON / OFF (Заводская настройка)**

Вы можете подключить звуковой сигнал теле/видео устройства, подсоединив приобретенный дополнительно Ai-NET/RCA интерфейсный кабель (KCA-121B) или универсальный терминал связи (KCA-410C) к данному устройству.

Вы можете установить название подключенного устройства, выбрав опцию AUX ON. Для этого выберите название дополнительного устройства, перемещая палец влево или вправо по **сенсорной панели**, после чего нажмите на **сенсорную панель**. В случае подсоединения универсального терминала связи KCA-410C вы можете выбрать 2 названия дополнительных устройств.

- *С помощью KCA-410C допускается возможность подключения к RCA выходу 2-х внешних устройств. Для этого с помощью кнопки SOURCE/POWER выберите режим AUX, а затем с помощью кнопки BAND выберите требуемое устройство.*

Установка для оптического цифрового выхода

Установка: **OPTICAL OUT**

Опции: **ON / OFF (Заводская настройка)**

Для выполнения цифровых подсоединений к поддерживающему оптическую цифровую связь звуковому процессору выберите для оптического цифрового выхода опцию ON.

- *После выбора необходимого входа выключите, а затем снова включите зажигание автомобиля, чтобы завершить данную настройку.*

Установка цифрового процессора звука

Установка: **AP SELECT**

Опции: **H 510 / OTHERS (Заводская настройка)**

Выберите одну из имеющихся опций, исходя из типа поддерживающего систему Ai-NET цифрового звукового процессора.

H 510: В случае подсоединения звукового процессора PXA-H510 выбирайте опцию «H 510», подключив аппарат к оптическому цифровому входу для DVD-проигрывателя.

OTHER: В случае подсоединения отличного от PXA-H510 звукового процессора выбирайте опцию «OTHER», подключив систему к оптическому цифровому входу, предназначенному для подсоединения головного аппарата.

- По завершении данной установки выключите зажигание автомобиля и вновь включите его. Процедура установки оптического цифрового входа завершена.

Настройки тюнера

Выбор настроек тюнера осуществляется в главном настроечном меню (SETUP) в шаге 3.

Выравнивание уровней сигнала источников

Установка: **FM LEVEL**

Опции: **HIGH (Заводская настройка) / LOW**

Если разница в уровнях громкости CD-проигрывателя и FM-радио слишком велика, отрегулируйте уровень FM-сигнала.

Звуковые настройки

Выбор настроек тюнера осуществляется в главном настроечном меню (SETUP) в шаге 3.

Включение/выключение сабвуфера

Установка: **SUBWOOFER**

Опции: **ON (Заводская настройка) / OFF**

После включения сабвуфера вы можете установить его фазу и уровень, выполнив следующее действия.

- 1) Последовательно нажимая **ручку управления**, выберите режим сабвуфера (SUBWOOFER):
SUBWOOFER → BALANCE → FADER → DEFEAT → VOLUME → SUBWOOFER
- В случае установки переключателя 2WAY/3WAY (стр. 121, 123, 125) в положение «3WAY» настройка баланса «фронт-тыл» (FADER) недоступна.
- 2) Используя кнопку ◀◀ или ▶▶, выберите фазу сабвуфера: нормальную (SUBWOOFER NORMAL (0°)) или реверсивную (SUBWOOFER REVERS (180°)).
Настройка уровня сабвуфера осуществляется вращением ручки управления.

Установка значения крутизны характеристики для ВЧ акустических систем

Установка: **TW SETUP**

Опции: **MAKER`S (Заводская установка по умолчанию) / USER`S**

В зависимости от частотной характеристики динамика, необходимо соблюдать осторожность при выборе для установки значения крутизны характеристики ВЧ системы в 3-полосном режиме опции «FLAT» (см. раздел «Настройка и сохранение в памяти установок разделительного фильтра» на стр. 50). В противном случае вы можете повредить акустические системы.

MAKER'S: В качестве меры по защите ВЧ акустических систем от повреждения установка FLAT для крутизны характеристики в 3-полосном режиме недоступна.
USER'S: Установка FLAT в 3-полосном режиме доступна.

- *В случае выбора для крутизны характеристики ВЧ акустической системы в 3-полосном режиме опции FLAT на дисплее отображается сообщение.*

Настройки дисплея

Выбор настроек тюнера осуществляется в главном настройочном меню (SETUP) в шаге 3.

Регулировка яркости подсветки дисплея

Установка: **DIMMER**

Опции: **AUTO (Заводская настройка) / MANUAL**

AUTO: При включении автомобильных фар яркость подсветки дисплея уменьшается и выбирается уровень яркости подсветки, установленный в разделе «Установка уровня яркости подсветки дисплея» (см. ниже).

MANUAL: В зависимости от того, включены или выключены автомобильные фары, яркость подсветки дисплея уменьшается и выбирается уровень яркости подсветки, установленный в разделе «Установка уровня яркости подсветки дисплея» (см. ниже).

- *Если ваш автомобиль оборудован регулятором яркости подсветки приборной панели, никогда не подсоединяйте кабель подсветки дисплея (оранжевый) к данному регулятору.*

Установка уровня яркости подсветки дисплея

Установка: **DIMMER LEVEL**

Опции: **Level 1 / Level 2 (Заводская настройка) / Level 3**

В случае выбора для установки яркости подсветки дисплея (DIMMER) опции AUTO вы можете установить один из 3-х уровней яркости подсветки: от наиболее яркого (LEVEL 3) до наиболее тусклого (LEVEL 1), выбираемого при включенных фарах автомобиля.

Выбор цвета подсветки дисплея

Установка: **DISPLAY COLOR**

Опции: **OFF (Заводская настройка) / AUTO**

Вы можете выбрать один из доступных цветовых вариантов подсветки дисплея.

OFF: Отображение в полноцветном режиме.

AUTO: Цвет отображаемых символов и т.п. меняется в зависимости от установки, выбранной в разделе «Изменение цвета подсветки отдельных кнопок» (стр. 60).

Прокручивание на дисплее текстовых сообщений

Установка: **TEXT SCROLL**

Опции: **AUTO / MANUAL (Заводская настройка)**

Ваш проигрыватель компакт-дисков оснащен функцией прокручивания на дисплее наименований дисков и звуковых дорожек, записанных на дисках с CD-текстом, а также текстовой информации файлов формата MP3/WMA, названий папок и тэгов.

AUTO: автоматическое прокручивание текстовых сообщений, записанных на компакт-диске, а также названий папок, файлов и тэгов.

MANUAL: дисплей прокручивается только при загрузке компакт-диска или смене звуковой дорожки.

- Аппарат прокручивает на дисплее только записанные на диске заглавия, названия папок и файлов или ID3-теги. Заглавия дисков, введенные вручную, на дисплее не отображаются.
- Даже в случае выбора опции MANUAL отображаемая на дисплее информация о имени исполнителя и названии альбома будет прокручиваться на дисплее в циклическом режиме.

Выбор способа прокручивания текстовых сообщений

Установка: SCROLL TYPE

Опции: TYPE 1 (Заводская настройка) / TYPE 2

Вы можете выбрать один из двух способов прокручивания текстовых сообщений.

Выбор шрифта для отображения на дисплее

Установка: FONT SELECT

Опции: TYPE-1 (Заводская настройка) / TYPE-2

Вы можете выбрать один из 2-х шрифтов для отображения на дисплее сообщений.

Выбор типа анимационной заставки дисплея

Установка: BGV SELECT

Опции: OFF/TYPE 1 (Заводская установка по умолчанию) / TYPE 2 / TYPE 3 / TYPE 4

Вы можете выбрать любую анимационную заставку дисплея из 4-х предустановленных типов.

iPod™-плеер (опция)

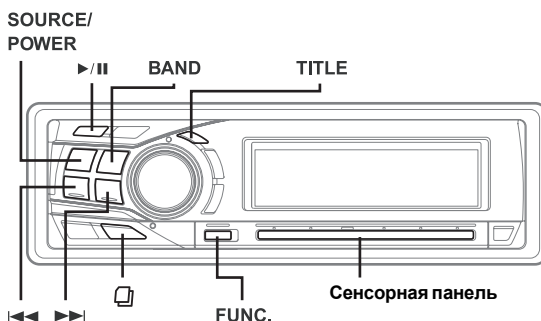

Для управления iPod™-плеером или iPod™ Mini-плеером с лицевой панели DVA-9965R вам необходимо подсоединить интерфейсный адаптер Alpine KCA-420i для iPod™-плеера (приобретается дополнительно). После подсоединения к DVA-9965R органы управления iPod™-плеера нефункциональны.

- За более подробной информацией по вопросам, связанным с подсоединением iPod™-плеера, обращайтесь к руководству по эксплуатации интерфейсного адаптера для iPod™-плеера (KCA-420i).
- Описание функций iPod™-плеера приведено в прилагаемой к нему технической документации.

Воспроизведение

1 Поочередно нажимая кнопку **SOURCE/POWER**, выберите режим iPod.

2 Используя кнопку **◀◀** или **▶▶**, выберите необходимую песню.

Для возврата к началу текущей песни: нажмите кнопку **◀◀**.

Для быстрого перехода к началу записей: нажмите и удерживайте кнопку **◀◀**.

Для перехода к началу следующей песни: нажмите кнопку **▶▶**.

3 Для временной приостановки воспроизведения нажмите кнопку **▶/||**.

Повторное нажатие данной кнопки возобновляет процедуру воспроизведения.

- Если во время подсоединения к интерфейсному адаптеру на iPod™-плеере воспроизводилась песня, она будет воспроизводиться и по завершении процедуры подсоединения.
- При одновременном подключении iPod™-плеера и чейнджера компакт-дисков необходимо использовать универсальный терминал связи (КСА-410С). В этом случае для выбора соответствующего режима чейнджера используйте кнопку **BAND**.
- Вы можете вернуться в начало текущего трека, а также работать в режимах быстрого поиска вперед/назад и воспроизведения/паузы. Для выбора режима управления источником коснитесь **сенсорной панели** под индикацией **FUNC** на экране навигатора по функциям.

Поиск необходимой песни

При использовании iPod™-плеера, содержащего несколько сотен песен, процедура поиска необходимой песни может стать довольно трудоемким занятием. Для облегчения этой процедуры в DVA-9965R предусмотрена процедура группировки этих песен в т.н. плей-листы.

- В случае активизации режима воспроизведения в случайной последовательности (M.I.X.) функция поиска будет недоступна.

Поиск с помощью плей-листа

1 Нажмите кнопку .

2 Перемещая палец влево или вправо по **сенсорной панели**, выберите установку **PLAYLIST**. Затем нажмите на **сенсорную панель** под индикацией **PLAYLIST**.

3*¹ В течение 10 секунд выберите необходимый плей-лист, перемещая палец влево или вправо по **сенсорной панели**.

4 Для воспроизведения выбранного плей-листа нажмите в течение 10 секунд кнопку **▶/||**.

Поиск песни в выбранном плей-листе

- 1 После того, как в шаге 3*¹ был выбран необходимый плей-лист, нажмите на **сенсорную панель** или кнопку **FUNC**, для переключения в режим поиска песни в пределах выбранного плей-листа.

- 2 В течение 10 секунд выберите необходимую песню, перемещая палец влево или вправо по **сенсорной панели**, после чего нажмите кнопку ►/|| или на **сенсорную панель**.

Начнется воспроизведение выбранной песни.

- В случае выбора в шаге 3*1 опции “iPod name” и нажатии кнопки ►/|| будут воспроизведены все песни, записанные на iPod-плеере.
- Для отмены режима поиска нажмите и удерживайте не менее 2-х секунд кнопку □ в режиме поиска.
- Для циклического прокручивания плей-листа на экране дисплея коснитесь и удерживайте палец в любой точке **сенсорной панели**.

Поиск по имени исполнителя

- 1 Нажмите кнопку □ .
- 2 Перемещая палец влево или вправо по **сенсорной панели**, выберите установку ARTIST. Затем нажмите на **сенсорную панель** под индикацией ARTIST.
- 3*2 В течение 10 секунд выберите необходимого исполнителя, перемещая палец влево или вправо по **сенсорной панели**.
- 4 Для воспроизведения всех песен выбранного исполнителя нажмите в течение 10 секунд кнопку ►/||.

Поиск альбома выбранного исполнителя

- 1 После того, как в шаге 3*2 был выбран необходимый исполнитель, нажмите на **сенсорную панель** или кнопку **FUNC**. для переключения в режим поиска альбома выбранного исполнителя.
- 2*3 В течение 10 секунд выберите необходимый альбом, перемещая палец влево или вправо по **сенсорной панели**.
- 3 Нажмите кнопку ►/|| для воспроизведения всех песен выбранного альбома.

Поиск песни в выбранном альбоме

- 1 После того, как в шаге 2*3 был выбран необходимый альбом, нажмите на **сенсорную панель** или кнопку **FUNC**. для переключения в режим поиска песни в выбранном альбоме.
 - 2 В течение 10 секунд выберите необходимую песню, перемещая палец влево или вправо по **сенсорной панели**, после чего нажмите кнопку ►/|| или **сенсорную панель**.
Начнется воспроизведение выбранной песни.
- В случае выбора в шаге 3*2 опции “ALL” и нажатии кнопки ►/|| будут воспроизведены все песни, записанные на iPod-плеере.
 - В случае выбора опции “ALL” и нажатии на **сенсорную панель** или кнопку **FUNC**. активизируется режим поиска всех исполнителей для данного альбома.
 - В случае выбора в шаге 2*3 опции “ALL” и нажатии кнопки ►/|| будут воспроизведены все песни, выбранного исполнителя.
 - В случае выбора опции “ALL” и нажатии на **сенсорную панель** или кнопку **FUNC**. активизируется режим поиска песен выбранного исполнителя.
 - Для отмены режима поиска нажмите и удерживайте не менее 2-х секунд кнопку □ в режиме поиска.
 - Для циклического прокручивания исполнителя, альбома или песни на экране дисплея коснитесь и удерживайте палец в любой точке **сенсорной панели**.

Поиск по названию альбома



- 1 Нажмите кнопку  .
- 2 Перемещая палец влево или вправо по **сенсорной панели**, выберите установку ALBUM. Затем нажмите на **сенсорную панель** под индикацией ALBUM.
- 3*4 В течение 10 секунд выберите необходимый альбом, перемещая палец влево или вправо по **сенсорной панели**.
- 4 Для воспроизведения всех песен выбранного альбома нажмите в течение 10 секунд кнопку **▶/||**.

Поиск песни в выбранном альбоме

- 1 После того, как в шаге 3*4 был выбран необходимый альбом, нажмите на **сенсорную панель** или кнопку **FUNC.** для переключения в режим поиска песни в выбранном альбоме.
 - 2 В течение 10 секунд выберите необходимую песню, перемещая палец влево или вправо по **сенсорной панели**, после чего нажмите кнопку **▶/||** или **сенсорную панель**.
Начнется воспроизведение выбранной песни.
- В случае выбора в шаге 3*4 опции “ALL” и нажатии кнопки **▶/||** режим поиска отменяется
В случае выбора опции “ALL” и нажатии на **сенсорную панель** или кнопку **FUNC.** активизируется режим поиска песен для всех альбомов.
 - Для отмены режима поиска нажмите и удерживайте не менее 2-х секунд кнопку  в режиме поиска.
 - Для циклического прокручивания альбома или песни на экране дисплея коснитесь и удерживайте палец в любой точке **сенсорной панели**.

Функция быстрого поиска

Используется для ускорения процедуры поиска необходимой песни.

- 1 Активизируйте режим быстрого поиска, нажав и удерживая не менее 2-х секунд кнопку  .
 - 2 Перемещая палец влево или вправо по **сенсорной панели**, выберите **необходимую песню**.
Сразу же начнется воспроизведение выбранной песни.
- Для отмены режима быстрого поиска нажмите и удерживайте не менее 2-х секунд кнопку  в режиме поиска.
 - Для непрерывного прокручивания на дисплее песен в соответствующем направлении нажмите и удерживайте палец в одном из крайних положений **сенсорной панели управления**.
 - В режиме быстрого поиска на дисплее отображается “Quick Search”.

Воспроизведение в случайном порядке (M.I.X.)

Функция воспроизведения в случайном порядке песен, записанных на iPod-плеере, отображается на дисплее DVA-9965R как M.I.X..

Воспроизведение в случайном порядке альбомов (M.I.X. ALBUM):

В этом режиме выбирается случайным образом один из альбомов, записанных на iPod-плеере, после чего воспроизводятся все песни данного альбома в заданной последовательности. В том случае, если перед выбранным случайным образом альбомом был активизирован режим поиска по плей-листу / имени исполнителя, будет выбран один из альбомов в пределах данного плей-листа / исполнителя. Песни выбранного альбома воспроизводятся в том порядке, в каком они были записаны.

Воспроизведение в случайном порядке песен (M.I.X. ALL):

В этом режиме все песни, записанных на iPod-плеере, будут воспроизведены в случайной последовательности. В том случае, если перед выбранной случайным образом песней был активизирован режим поиска песен по плей-листу / имени исполнителя, в случайной последовательности будут воспроизведены только песни данного плей-листа / исполнителя / альбома.

1 Поочередно нажимая кнопку **FUNC.**, выберите режим настройки звуковых параметров (Audio function mode).

Source select mode → Audio function mode → Source operation mode → Source select mode

2 Нажмите на **сенсорную панель** под индикацией функции MIX на дисплее навигатора по функциям.

В данном режиме записанные песни будут воспроизведены в случайной последовательности.

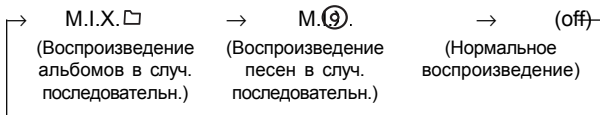

Для отмены режима воспроизведения в случайной последовательности выберите опцию «Off».

- Для повторного вызова ранее выбранного режима коснитесь пальцем **сенсорной панели**.
- Если в течение 10 секунд не было выполнено ни одной операции, режим звуковых функций отключается.
- Более подробно о режиме поиска см. в разделе «Поиск необходимой песни» (стр. 75).
- В том случае, если выбору режиме M.I.X. предшествовала процедура выбора песни в режиме поиска альбома, воспроизведение песен в случайном порядке не осуществляется даже в случае активизации опции «Shuffle Album» (M.I.X.).
- В случае, если данный плей-лист не содержит альбомов, режим M.I.X. не активизируется даже после выбора опции «Shuffle Album» (M.I.X.).

Повторное воспроизведение

iPod-плеер поддерживает только одну опцию повторного воспроизведения: «Repeat One». При выборе данной опции осуществляется непрерывное воспроизведение одной выбранной песни.

1 Поочередно нажимая кнопку **FUNC.**, выберите режим настройки звуковых параметров (Audio function mode).

Source select mode → Audio function mode → Source operation mode → Source select mode

2 Нажмите на **сенсорную панель** под индикацией функции RPT на дисплее навигатора по функциям.

Выбранная песня будет воспроизводиться повторно в непрерывном режиме.

RPT → (off)
(Repeat One) (Нормальное воспроизведение)

Для отмены режима повторного воспроизведения выберите опцию «Off».

- Для повторного вызова ранее выбранного режима коснитесь пальцем **сенсорной панели**.
- Если в течение 10 секунд не было выполнено ни одной операции, режим звуковых функций отключается.
- В режиме повторного воспроизведения выбор других песен с помощью кнопок ◀◀ и ▶▶ недоступен.

Отображение текста

Вы можете отобразить на дисплее информацию, относящуюся к записанной на iPod-плеере песне.

Нажмите кнопку **TITLE**.

Каждое нажатие данной кнопки переключает дисплей в следующей последовательности:

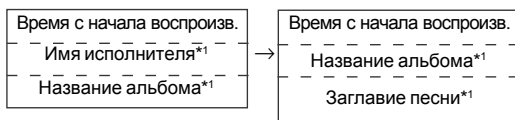

*1 В случае отсутствия данной информации на дисплее отобразится сообщение "NO DATA".

- В том случае, если для установки прокручивания на дисплее текстовых сообщений (стр. 75) выбрана опция "MANUAL", нажмите и удерживайте не менее 2-х секунд кнопку **TITLE** для однократного прокручивания на дисплее информации ID3-тэгов.
- На дисплее отображаются только буквенно-цифровые символы.
- В том случае, если имя исполнителя, название альбома или песни, записанное в формате iTunes, включает в себя слишком много символов, при подключении к адаптеру воспроизведение песен может быть недоступно. Таким образом, мы рекомендуем вам использовать в этих целях не более 250 символов. Максимальное количество символов для головного модуля не должно превышать 64 (64 бита).
- Допускается некорректное отображение отдельных символов.
- В случае невозможности отображения информации на дисплее появляется сообщение "NO SUPPORT".
- Отображение названия плей-листа недоступно.

Чейнджер компакт-дисков (опция)

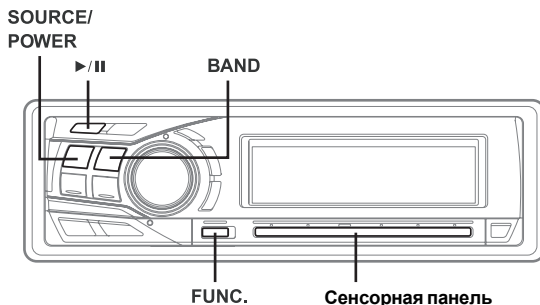

Управление чейнджером компакт-дисков (приобретается дополнительно)

К вашему аппарату можно подключить CD-чейнджер на 6 или 12 дисков, если он поддерживает систему Ai-NET. Чейнджер компакт-дисков, подключенный ко входу Ai-NET вашего аппарата, может управляться с его передней панели.

С помощью специального коммутационного устройства KCA-400C или универсального терминала связи KCA-410C, ваш аппарат может управлять несколькими подключенными к нему CD-чейнджерами.

При выборе CD-чейнджеров следуйте указаниям, данным в разделе «Управление несколькими чейнджерами компакт-дисков» (стр. 83).

- *Режим управления чейнджером компакт-дисков с передней панели вашего аппарата вводится в действие только при его подсоединении.*
- *Управление приобретенным дополнительно чейнджером DVD-дисков с лицевой панели вашего аппарата аналогично управлению чейнджером компакт-дисков.*

1 Последовательно нажимая кнопку **SOURCE/POWER**, активизируйте режим «CHANGER».

- *Индикация подсоединенного источника меняется в зависимости от его типа.*

2 Поочередно нажимая кнопку **FUNC.**, активизируйте режим прямого выбора диска («Direct disc recall mode»).

Source select mode → Audio function mode → Direct disc recall mode → Source operation mode → Source select mode

3 Выберите нужный диск (с 1-го по 6-ой или с 1-го по 12-й), перемещая палец влево или вправо по **сенсорной панели**. Затем нажмите на **сенсорную панель** под индикацией требуемого диска.

На дисплее отобразится номер выбранного диска и стартует процедура его воспроизведения.

- *После выбора требуемого диска процедура управления будет аналогична описанной для проигрывателя компакт-дисков (см. раздел «Проигрыватель CD/MP3/WMA-дисков»).*

Воспроизведение файлов MP3 с помощью чейнджера компакт-дисков (опция)

В случае подсоединения поддерживающего формат MP3 чейнджера компакт-дисков вы можете воспроизводить на вашем аппарате диски формата CD-ROM, CD-R и CD-RW, содержащие файлы MP3.

1 Используя кнопку **SOURCE/POWER**, переключитесь в режим MP3-чейнджера.

2 Поочередно нажимая кнопку **FUNC.**, активизируйте режим прямого выбора диска («Direct disc recall mode»).

Source select mode → Audio function mode → Direct disc recall mode → Source operation mode → Source select mode

3 Выберите нужный диск (с 1-го по 6-ой), перемещая палец влево или вправо по **сенсорной панели**. Затем нажмите на **сенсорную панель** под индикацией требуемого диска.

4 Для временной остановки воспроизведения (паузы) нажмите кнопку ►/■. Повторное нажатие той же кнопки возобновляет воспроизведение диска.

- На данном аппарате допускается воспроизведение дисков, содержащих аудио данные и файлы MP3.
- Информация о функциях, доступных в случае подключения совместимого с MP3-чейнджером, приведена в главе “Проигрыватель CD/MP3/WMA-дисков” на стр. 25-31.

Управление несколькими чейнджерами компакт-дисков (опция)

Система Ai-NET фирмы ALPINE допускает подключение до 6 CD-чейнджеров. При работе с двумя или большим числом чейнджеров необходимо использовать KCA-400C (коммутационное устройство для управления несколькими CD-чейнджерами). Если вы используете 1 коммутационное устройство, вы можете подключить до 4 CD-чейнджеров. Если вы используете 2 коммутационных устройства, вы можете подключить до 6 CD-чейнджеров. При использовании KCA-410C (Универсального терминала связи) вы можете подсоединить 2 чейнджера и 2 внешних источника (AUX).

- 1 Введите в действие режима управления CD-чейнджером, последовательно нажимая кнопку **SOURCE/POWER** на лицевой панели вашего аппарата.**
 - 2 Для ввода в действие режима выбора CD-чейнджера нажмите кнопку **BAND**.** Режим выбора CD-чейнджера останется активным в течение нескольких секунд.
 - 3 Нажимайте кнопку **BAND**, пока на дисплее не загорится индикатор нужного CD-чейнджера.**
- Если выбранный CD-чейнджер не подключен, на дисплее отображается “NO CHANGER”.
 - Об управлении выбранным чейнджером компакт-дисков см. в разделе “Проигрыватель CD/MP3/WMA-дисков” (стр. 25-31).
 - Более подробно о работе внешнего входа (AUX) при использовании KCA-410C см. в разделе “Подключение дополнительных источников (AUX) по схеме V-Link” на стр. 73.

Внешний процессор звука (приобретается дополнительно)

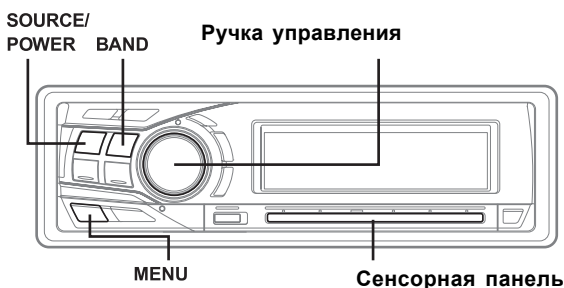

В случае подсоединения к данному аппарату внешнего процессора звука вы можете управлять им с передней панели DVA-9965R. Некоторые процессоры звука могут не функционировать. При подключении процессора PXA-H510 или PXA-H900 некоторые их функции могут быть недоступны с передней панели DVA-9965R. В этом случае управление будет осуществляться с помощью элементов управления подключаемых устройств. Ниже в качестве примера приведены пояснения для варианта с подключением PXA-H700 или PXA-H701.

За более подробной информацией обращайтесь также к инструкциям по эксплуатации подключаемых процессоров звука.

- В случае подключения к процессору внешней панели управления RUX-C701 приоритетным является управление с нее.
- Такие функции, как настройка акустических систем, управление басами и настройки графического эквалайзера недоступны в случае подключения MRA-D550. Кроме того, опции настройки для процессоров PXA-H700 и PXA-H701 будут различаться.
- Данный аппарат не оснащен функцией фокусировки баса ("Bass Focus").
- Если в режиме настройки внешнего процессора звука в течение приблизительно 15 секунд не было выполнено ни одной операции, происходит отмена режима A.PROC и возврат в режим нормальной эксплуатации.

Процедура настройки режима Dolby Surround

Для того, чтобы аппарат более точно воспроизводил звучание Dolby Digital и DTS, выполните приведенные ниже настройки:

Процедура настройки

1 Настройка акустических систем (стр. 92)
(Включение и отключение определенных громкоговорителей и настройка их частотной характеристики)



2 Настройка уровней акустических систем (стр. 93)
(Настройка уровня выходного сигнала различных громкоговорителей)



3 Подмешивание баса в тыловой канал (стр. 94)
(Получение ровного звучания в районе заднего сиденья за счет смешивания фронтальных сигналов с тыловыми)



4 Настройка звукового образа (стр. 95)
(Настройка звукового образа таким образом, чтобы казалось, что центральный громкоговоритель находится непосредственно перед слушателем)



5 Получение громкого и динамичного звучания (стр. 95)
(Получение энергичного звучания высокой мощности, наподобие звучания в кинотеатре)



6 Настройка уровня DVD (стр. 96)
(Настройка громкости (уровня сигнала) в режимах Dolby Digital, Pro Logic II, DTS и PCM)



7 Сохранение настроек в памяти (стр. 98)
(Сохранение всех настроек и регулировок, произведенных с DVA-9965R (не только описанных выше), в памяти аппарата)

В случае комбинирования автоматических настроек и т.д.

Мы рекомендуем перед настройкой режима Dolby Surround произвести автоматическую настройку.

Настройка акустических систем

- 1** Убедитесь, что режим DEFEAT отключен (см. стр. 44).
- 2** Нажмите и удерживайте не менее 2-х секунд кнопку **MENU**.
Активизируется режим управления процессором звука.
- 3** Перемещая палец влево или вправо по **сенсорной панели**, выберите режим "Speaker Select" и нажмите на **сенсорную панель** под отображением данного режима.
- 4** Перемещая палец влево или вправо по **сенсорной панели**, выберите акустическую систему и нажмите на **сенсорную панель**.
- 5** Перемещая палец влево или вправо по **сенсорной панели**, выберите необходимый режим (ON/OFF) для данной акустической системы и нажмите на **сенсорную панель**.

FRONT 1: OFF / TW (Твитер) / FULL (Полный диапазон)*

FRONT 2: OFF / ON

REAR: OFF / ON

CENTER: OFF / ON

SUBWOOFER: OFF / MONO / STEREO

* Отображается в случае выбора опции "USER`S" в разделе "Установка значений крутизны характеристики для ВЧ акустических систем" на стр. 75.

6 Для настройки других акустических систем вернитесь к предыдущему экрану, нажав кнопку **MENU**, и повторите действия, приведенные в п.5.

7 По завершении ввода установки нажмите и удерживайте не менее 2-х секунд кнопку **MENU**.

- Для неподсоединенных акустических систем выбирайте опцию OFF.
- Вышеприведенные настройки могут быть выполнены даже в том случае, если в разделе "Настройка акустических систем" (стр. 92) была выбрана опция OFF.
- При необходимости использования сабвуфера в моно режиме в случае подключения к нему процессора PXA-H700 или PXA-H701 необходимо подключить сабвуфер к терминалу сабвуферного выхода на PXA-H700 или PXA-H701.

Установка режима MX на внешнем процессоре звука

Перед тем, как приступить к описанной ниже процедуре, выберите для режима MX (Media Xpander - Расширитель динамического диапазона) внешнего процессора звука PNA-H700 (в случае его подсоединения) опцию «AUTO».

- 1 Убедитесь, что режим DEFEAT отключен (см. стр. 44).
- 2 Нажмите кнопку **MENU**.
- 3 Перемещая палец влево или вправо по **сенсорной панели**, выберите режим “Media Xpander” и нажмите на **сенсорную панель** под отображением данного режима.
- 4 Активизируйте режим MX, нажав на **сенсорную панель** под установкой ON.
- 5 По завершении процесса настройки нажмите и удерживайте не менее 2-х секунд кнопку **MENU** для возврата в режим нормальной эксплуатации.
- 6 Используя кнопку **SOURCE/POWER**, выберите источник, для которого необходимо активизировать функцию MX (Media Xpander).
- 7 Нажмите и удерживайте не менее 2-х секунд кнопку **MENU**.
- 8 Перемещая палец влево или вправо по **сенсорной панели**, выберите режим “Media Xpander” и нажмите на **сенсорную панель** под отображением данного режима.
- 9 Перемещая палец влево или вправо по **сенсорной панели**, выберите уровень MX и нажмите на **сенсорную панель** под значением выбранного уровня или установки OFF (без эффектов).

FM (MX уровень 1-3):

Средние и высокие частоты становятся более ясными, звучание приобретает хорошую сбалансированность во всем диапазоне частот.

CD (MX уровень 1-3):

В режиме CD обрабатывается большой объем данных. Эти данные используются для более четкого воспроизведения звука.

СМРМ (MX уровень 1-3):

В данном режиме осуществляется корректировка упущенной в результате сжатия информации. Благодаря этому воспроизводится хорошо сбалансированный звук, близкий к оригинальному.

DVD (Video CD):

(MOVIE MX уровень 1-2):

Диалоги, записанные на видео носителе, воспроизводятся более четко.

(DVD MUSIC):

Для воспроизведения DVD или Video CD, содержащих большое количество информации, например, музыкальные клипы и т.д.. С помощью функции MX эти данные используются для точного воспроизведения звука.

AUX (MX уровень 1):

Выберите режим MX (СМРМ, MUSIC или MOVIE) в зависимости от типа подключенного устройства. В случае подсоединения 2-х внешних устройств для каждого источника можно выбрать свой режим MX.

10 По завершении настроек нажмите и удерживайте не менее 2-х секунд кнопку **MENU**, чтобы вернуться в нормальный режим.

- *Содержимое установки MX, описанное в данном разделе, относится к PXA-H700 или PXA-H701.*
- *При выборе опции OFF MX-эффект для каждого из MX-режимов будет отключен.*
- *Для каждого из музыкальных источников, например, CD и MP3, можно ввести собственную установку MX.*
- *Режим MX недоступен при приеме в СВ и ДВ диапазонах.*
- *Режим MX COMPRESS MEDIA используется только при работе с дисками формата MP3/WMA, MMD.*
- *Если в течение 15 секунд не будет выполнено ни одной операции, аппарат вернется в режим нормальной эксплуатации.*

Настройка кроссовера

1 Убедитесь, что режим DEFEAT отключен (см. стр. 44).

2 Нажмите и удерживайте не менее 2-х секунд кнопку **MENU**.

Активизируется режим управления процессором звука.

3 Перемещая палец влево или вправо по **сенсорной панели**, выберите режим кроссовера (X-OVER) и нажмите на **сенсорную панель** под отображением данного режима.

4 Выберите опцию “L+R” или “L/R”, нажав и удерживая не менее 2-х секунд кнопку **BAND**.

L/R: Вы можете выбрать разные настройки для левого и правого каналов.

L+R: Для левого и правого каналов выбираются одинаковые настройки.

5 Используя кнопку **BAND**, выберите необходимый канал.

• *В зависимости от подсоединенных акустических систем, их отображения на дисплее могут различаться.*

6 Нажмите на **сенсорную панель** и выберите необходимую частоту среза (точку кроссовера), перемещая палец влево или вправо, после чего и нажмите на **сенсорную панель**.

7 Используя кнопку **SOURCE/POWER**, выберите значение крутизны.

8 С помощью **ручки управления** отрегулируйте уровень выходного сигнала.

9 Для настройки других каналов повторите действия, описанные в пп. 5+8.

10 По завершении ввода установки нажмите и удерживайте не менее 2-х секунд кнопку **MENU**.

- *Если для акустической системы выбран режим «OFF» (не подключен), то настройка кроссовера соответствующего канала не оказывает никакого действия. Обратитесь к разделу «Настройка акустических систем» на странице 85.*
- *Перед началом настройки кроссовера узнайте диапазоны воспроизводимых частот используемых акустических систем.*
- *В целях защиты акустических систем для ФНЧ сабвуфера не предусмотрено наличие опции OFF (крутизна характеристики остается неизменной).*

- В том случае, если для параметра FRONT 1 был выбран твитер, вы не сможете отключить ФВЧ (опция SLOPE OFF). Либо будет доступна только настройка сабвуфера, если для него была предварительно выбрана опция STEREO.
- По завершении данной настройки рекомендуем сохранить введенные установки в памяти. Для этого обратитесь к разделу “Сохранение настроек в памяти” на стр. 98.

Выполнение временной коррекции (TCR) вручную / Переключение фазы

Из-за специфической конфигурации автомобильного салона расстояния от места прослушивания до различных акустических систем сильно различаются. Используя описываемую ниже процедуру, вы можете самостоятельно рассчитать время задержки и обеспечить одновременное достижение звуком места прослушивания.

Расчет значения временной коррекции

- 1** Сядьте на место прослушивания (например, на водительское сиденье) и измерьте расстояние (в метрах) от вашей головы до разных АС.
- 2** Рассчитайте разницу между расстоянием до самой дальней АС и расстояниями до остальных АС.
 $L = (\text{расстояние до дальней АС}) - (\text{расстояние до других АС})$
- 3** Разделите расстояние, полученные для разных АС, на скорость звука (343 м/с при температуре 20°C).
 Полученное значение будет равно временной коррекции для каждой из АС.

Конкретные примеры:

Расчет времени задержки для фронтальной левой АС в случае, изображенном на рисунке.

Начальные условия:

Расстояние от дальней АС до места прослушивания: 2.25 м

Расстояние от левой фронтальной АС до места прослушивания: 0.5 м

Расчет разницы: $L = 2.25 \text{ м} - 0.5 \text{ м} = 1.75 \text{ м}$

Время компенсации: $1.75 \div 340 \times 1000 = 5.1 \text{ мс}$

Другими словами, установка значения временной задержки 5.1 мс для фронтальной левой АС означает виртуальное перемещение этой АС на расстояние, соответствующее дистанции до самой дальней АС.

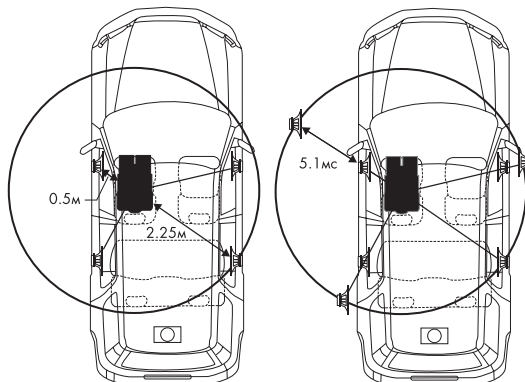

Звучание неравномерно, поскольку расстояния от разных АС до места прослушивания различны. Разница в расстояниях до фронтальной левой и тыловой правой АС составляет 1.75 м.

Временная коррекция устраняет различия во времени, необходимом для прохождения звука от разных АС до места прослушивания. Установка значения временной задержки 5.1 мс для фронтальной левой АС позволяет согласовать расстояния от АС до места прослушивания.

Ввод значения временной коррекции

- 4 Убедитесь, что режим DEFEAT отключен (см. стр. 44).
- 5 Нажмите и удерживайте не менее 2-х секунд кнопку **MENU**.
- 6 Перемещая палец влево или вправо по **сенсорной панели**, выберите режим временной коррекции (T.CORR/PHASE) и нажмите на **сенсорную панель** под отображением данного режима (TCR/PHASE).
- 7 Выберите опцию “L+R” или “L/R”, нажав и удерживая не менее 2-х секунд кнопку **BAND**.
L/R: Вы можете выбрать разные настройки для левого и правого каналов.
L+R: Для левого и правого каналов выбираются одинаковые настройки.
- 8 Используя кнопку **BAND**, выберите необходимый канал.
 - В зависимости от подсоединенных акустических систем, их отображения на дисплее могут различаться.
- 9 С помощью **ручки управления** отрегулируйте значение рассчитанной установки временной коррекции в диапазоне 0.00 + 20.00 мс.
 - Значение временной коррекции можно отрегулировать с помощью **сенсорной панели**.

Переключение фазы

- 10 Для переключения фазы (установка PHASE) выберите необходимую опцию, используя клавишу **SOURCE/POWER**.
- 11 Для настройки других каналов повторите действия, описанные в пп. 8+10.
- 12 По завершении ввода установки нажмите и удерживайте не менее 2-х секунд кнопку **MENU**.
 - В случае необходимости внесения изменений в значение временной коррекции, обратитесь к разделу “Выбор единиц измерений значений временной коррекции” на стр. 55.
 - В случае отключения акустической системы (опция OFF) вы не сможете ввести для этой системы установки временной коррекции. Обратитесь к разделу “Настройка акустических систем” на стр. 85.
 - Режим автоматической настройки временной коррекции (AUTO TCR) в данной системе недоступен.
 - По завершении данной настройки рекомендуем сохранить ее в памяти системы. За более подробной информацией относительно процедуры сохранения обратитесь к разделу «Сохранение настроек в памяти» на стр. 98.

Настройки графического эквалайзера

Графический эквалайзер позволяет вам изменять звучание фронтальных (левого и правого), тыловых (левого и правого) и центрального каналов в 31 полосе частот. Дополнительные 10 полос доступны для сабвуфера. Все это позволяет настроить звучание в соответствии с вашими предпочтениями.

- 1 Проверьте, чтобы для режима DEFEAT была выбрана установка «OFF» (см. стр. 44), а в разделе «Выбор пользовательских настроек эквалайзера» (стр. 45) - установка «G. EQ».
- 2 Нажмите и удерживайте не менее 2-х секунд кнопку **MENU**.
- 3 Перемещая палец влево или вправо по **сенсорной панели**, выберите режим “Graphic EQ” и нажмите на **сенсорную панель** под отображением данного режима.
- 4 Выберите опцию “L+R” или “L/R”, нажав и удерживая не менее 2-х секунд кнопку **BAND**.
L/R: Вы можете выбрать разные настройки для левого и правого каналов.
L+R: Для левого и правого каналов выбираются одинаковые настройки.
При настройке параметрического эквалайзера данную установку можно отключить.
- 5 Перемещая палец влево или вправо по **сенсорной панели**, выберите необходимый канал и нажмите на **сенсорную панель** под отображением данного канала.
- 6 Используя кнопку **BAND**, выберите необходимый диапазон.
- 7 С помощью **ручки управления** отрегулируйте уровень.
- 8 Для настройки других диапазонов повторите действия, описанные в пп. 6+7.
- 9 По завершении ввода установки нажмите и удерживайте не менее 2-х секунд кнопку **MENU**.
 - Если для акустической системы выбран режим «OFF» (не подключен), то настройка эквалайзера соответствующего канала не оказывает никакого действия. Обратитесь к разделу «Настройка акустических систем» на стр. 85.
 - Перед началом настройки эквалайзера узнайте диапазоны воспроизводимых частот используемых акустических систем. Например, если диапазон частот динамика составляет 55 Гц – 30 кГц, то настройка диапазона 40 Гц или 20 Гц не произведет никакого эффекта. Кроме того, вы можете перегрузить и повредить акустические системы.
 - При настройке графического эквалайзера все настройки параметрического эквалайзера отключаются.
 - По завершении данной настройки рекомендуем сохранить ее в памяти системы. За более подробной информацией относительно процедуры сохранения обратитесь к разделу «Сохранение настроек в памяти» на стр. 98.

Настройки параметрического эквалайзера

Полосы частот графического эквалайзера фиксированы, что затрудняет устранение нежелательных пиков и провалов частотной характеристики. Центральные частоты параметрического эквалайзера можно настроить именно на требуемые области, после чего произвести необходимую коррекцию, установив ширину полосы (Q) и уровень усиления/ослабления сигнала. Параметрический эквалайзер предлагает сложный и мощный механизм, предназначенный для серьезных аудиофилов.

- 1 Проверьте, чтобы для режима DEFEAT была выбрана установка «OFF» (см. стр. 44), а в разделе «Выбор пользовательских настроек эквалайзера» (стр. 45) - установка «P. EQ».
- 2 Нажмите и удерживайте не менее 2-х секунд кнопку **MENU**.
- 3 Перемещая палец влево или вправо по **сенсорной панели**, выберите режим “Parametric EQ” и нажмите на **сенсорную панель** под отображением данного режима.
- 4 Выберите опцию “L+R” или “L/R”, нажав и удерживая не менее 2-х секунд кнопку **BAND**.
L/R: Вы можете выбрать разные настройки для левого и правого каналов.
L+R: Для левого и правого каналов выбираются одинаковые настройки.
При настройке графического эквалайзера данную установку можно отключить.
- 5 Перемещая палец влево или вправо по **сенсорной панели**, выберите необходимый канал и нажмите на **сенсорную панель** под отображением данного канала.
- 6 Используя кнопку **BAND**, выберите необходимый диапазон.
- 7 Перемещая палец влево или вправо по **сенсорной панели**, выберите необходимую частоту и нажмите на **сенсорную панель** под отображением данной частоты.
- 8 Используя кнопку **SOURCE/POWER**, установите ширину частотного диапазона (Q).
- 9 С помощью **ручки управления** отрегулируйте уровень.
- 10 Для настройки других диапазонов повторите действия, описанные в пп. 6÷9.
- 11 По завершении ввода установки нажмите и удерживайте не менее 2-х секунд кнопку **MENU**.
 - Если для акустической системы выбран режим «OFF» (не подключен), то настройка параметрического эквалайзера соответствующего канала не оказывает никакого действия. Обратитесь к разделу «Настройка акустических систем» на странице 85.
 - Настройку частот соседних полос за 7 шагов выполнить невозможно.
 - Перед началом настройки эквалайзера узнайте диапазоны воспроизводимых частот используемых акустических систем. Например, если диапазон частот акустических систем составляет 55 Гц – 30 кГц, то настройка диапазона 40 Гц или 20 Гц не произведет никакого эффекта. Кроме того, вы можете перегрузить и повредить акустические системы.
 - При настройке параметрического эквалайзера все настройки графического эквалайзера отключаются.
 - По завершении данной настройки рекомендуем сохранить ее в памяти системы. За более подробной информацией относительно процедуры сохранения обратитесь к разделу «Сохранение настроек в памяти» на стр. 98.

Настройка режима “Bass Compressor”

Звучание низких частот можно настроить в соответствии с вашими предпочтениями.

- 1 Убедитесь, что режим DEFEAT отключен (см. стр. 44).
- 2 Нажмите и удерживайте не менее 2-х секунд кнопку **MENU**.
- 3 Перемещая палец влево или вправо по **сенсорной панели**, выберите режим “BASS COMP.” и нажмите на **сенсорную панель** под отображением данного режима.
- 4 Перемещая палец влево или вправо по **сенсорной панели**, выберите необходимый режим и нажмите на **сенсорную панель**.
Для усиления баса поочередно переключайте режимы (MODE 1→2→3), изменяя уровень звучания низких частот в соответствии с вашими предпочтениями.
В случае отсутствия необходимости в данной настройке выберите опцию OFF.
- 5 По завершении процедуры настройки нажмите и удерживайте не менее 2-х секунд кнопку **MENU**.

Настройка акустических систем

Процессор звука PXA-H700 или PXA-H701 можно настроить в соответствии с частотными характеристиками используемых акустических систем. Перед началом процесса настройки проверьте воспроизводимый частотный диапазон акустических систем (кроме сабвуфера), чтобы определить, способны ли они воспроизводить низкие частоты (80 Гц и ниже).

- *Во время выполнения настройки не останавливайте воспроизведение, не переключайте диск, не выполняйте ускоренное воспроизведение вперед или назад, а также не переключайте аудио каналы проигрывателя. При переключении режима декодирования режим настройки будет отключен.*

- 1 Убедитесь, что режим DEFEAT отключен (см. стр. 44).
- 2 Нажмите и удерживайте не менее 2-х секунд кнопку **MENU**.
- 3 Перемещая палец влево или вправо по **сенсорной панели**, выберите режим “Speaker Setup” и нажмите на **сенсорную панель** под отображением данного режима.
- 4 Перемещая палец влево или вправо по **сенсорной панели**, выберите акустическую систему и нажмите на **сенсорную панель**.
- 5 Перемещая палец влево или вправо по **сенсорной панели**, выберите характеристику акустической системы и нажмите на **сенсорную панель** под данной характеристикой.

*1 OFF: Если АС не подключена

SMALL: Если подключены АС, не способные воспроизводить низкие частоты (80 Гц и ниже)

*2 LARGE: Если подключены АС, способные воспроизводить низкие частоты (80 Гц и ниже)

*1 : Для фронтальных АС нельзя выбрать режим «OFF».

*2 : Если для фронтальных АС выбран режим «SMALL», то для тыловых и центральной АС нельзя выбрать режим «LARGE».

6 По завершении процедуры настройки нажмите и удерживайте не менее 2-х секунд кнопку **MENU.**

- Для сабвуфера могут быть выбраны только установки ON/OFF.
- Если центральная АС отключена («OFF»), сигналы центрального канала будут подмешиваться к фронтальным каналам.
- Если вы выберете для характеристики акустических систем значение «OFF», установите также режим этих систем в значение «OFF» (см. стр. 85).
- Произведите настройку всех АС («FRONT», «CENTER», «REAR» и «SUBWOOFER»). В противном случае звучание будет несбалансированным.
- В случае, если для центральной АС выбрана опция «OFF», данная установка не будет иметь никакого эффекта.
- В результате внесения изменений в настройки каждой АС могут произойти изменения уровня выходного сигнала каждой из акустических систем в соответствии с требованиями, предъявляемыми к настроечным параметрам.
- Если при использовании режима PRO LOGIC II для тылового канала будет выбрана опция «LARGE», сигнал на выходе сабвуфера будет отсутствовать.
- По завершении данной настройки рекомендуем сохранить ее в памяти системы. За более подробной информацией относительно процедуры сохранения обратитесь к разделу «Сохранение настроек в памяти» на стр. 98.

Установка режима Dolby Digital

Настройка уровней акустических систем (OUTPUT LEVEL)

Используйте тестовый сигнал, воспроизводимый вашей системой, для того, чтобы настроить уровни каналов, т.е. установить одинаковую громкость различных АС. Для получения устойчивого эффекта присутствия настройте уровни таким образом, чтобы звучание всех АС в области прослушивания было одинаковым.

- Во время выполнения настройки не останавливайте воспроизведение, не переключайте диск, не выполняйте ускоренное воспроизведение вперед или назад, а также не переключайте аудио каналы проигрывателя. При переключении режима декодирования режим настройки будет отключен.

1 Убедитесь, что режим DEFEAT отключен (см. стр. 44).

2 Нажмите и удерживайте не менее 2-х секунд кнопку **MENU**.

3 Перемещая палец влево или вправо по **сенсорной панели**, выберите режим “Multi CH SETUP” и нажмите на **сенсорную панель** под отображением данного режима.

4 Перемещая палец влево или вправо по **сенсорной панели**, выберите режим “OUTPUT LEVEL” и нажмите на **сенсорную панель** под отображением данного режима.

Автоматически стартует процесс поочередного воспроизведения тест-сигнала каждой из акустических систем.

5 Отрегулируйте уровень выходного сигнала, вращая **ручку управления**, пока на дисплее не будет достигнут необходимый баланс громкости.

- Диапазон настройки уровней различных АС составляет -10 ÷ +10 дБ.

6 По завершении процедуры настройки нажмите и удерживайте не менее 2-х секунд кнопку **MENU**.

- Если для АС выбран режим «OFF» (отключен), то произвести настройку его уровня нельзя. Обратитесь к разделу «Настройка акустических систем» на стр. 92.
- По завершении данной настройки рекомендуем сохранить полученные установки в памяти системы. За более подробной информацией относительно процедуры сохранения обратитесь к разделу «Сохранение настроек в памяти» на стр. 98.
- Во время процесса настройки АС они не могут быть включены.

Подмешивание баса в тыловой канал (REAR MIX)

Эта функция позволяет подмешивать аудио сигналы фронтальных каналов к тыловым каналам, улучшая таким образом звучание в задней части автомобиля.

- Во время выполнения настройки не останавливайте воспроизведение, не переключайте диск, не выполняйте ускоренное воспроизведение вперед или назад, а также не переключайте аудио каналы проигрывателя. При переключении режима декодирования режим настройки будет отключен.

1 Убедитесь, что режим DEFEAT отключен (см. стр. 44).

2 Нажмите и удерживайте не менее 2-х секунд кнопку **MENU**.

3 Перемещая палец влево или вправо по **сенсорной панели**, выберите режим “Multi CH SETUP” и нажмите на **сенсорную панель** под отображением данного режима.

4 Перемещая палец влево или вправо по **сенсорной панели**, выберите режим “REAR MIX” и нажмите на **сенсорную панель** под отображением данного режима.

5 Перемещая палец влево или вправо по **сенсорной панели**, выберите для режима “REAR MIX” установку “ON” (Вкл.) или “OFF” (Выкл.) и нажмите на **сенсорную панель** под выбранной установкой.

В случае выбора установки “ON” аудиосигнал, подаваемый с тыловых АС, “подмешивается” к сигналам фронтальных АС.

6 Отрегулируйте уровень данной настройки, вращая и затем нажав на выбранной установке **ручку управления**.

Настройка уровня может осуществляться в 5 шагов: -6, -3, 0, +3 и +6. Чем выше уровень, тем больше баса воспроизводится тыловыми акустическими системами. (Получаемый эффект зависит от используемого источника сигнала (DVD т.п.).)

7 По завершении процедуры настройки нажмите и удерживайте не менее 2-х секунд кнопку **MENU**.

- Эта настройка недоступна, если для тылового канала выбран режим «OFF».
- В случае сигналов LPCM голос воспроизводится тыловыми каналами независимо от настроек режимов REAR FILL и REAR MIX.
- По завершении данной настройки рекомендуем сохранить полученные установки в памяти системы. За более подробной информацией относительно процедуры сохранения обратитесь к разделу «Сохранение настроек в памяти» на стр. 98.

Настройка звукового образа (BI-PHANTOM)

Во многих случаях центральную АС приходится устанавливать непосредственно между водителем и передним пассажиром. При использовании описываемой функции сигналы центрального канала распределяются между левой и правой фронтальными АС, что создает звуковой образ с имитацией центральной АС, расположенной непосредственно перед каждым из слушателей. Настройка ширины центрального канала в режиме DOLBY PL II MUSIC (см. раздел «Использование режима Pro Logic II» на стр. 97) приводит к отключению этой функции.

- Во время выполнения настройки не останавливайте воспроизведение, не переключайте диск, не выполняйте ускоренное воспроизведение вперед или назад, а также не переключайте аудио каналы проигрывателя. При переключении режима декодирования режим настройки будет отключен.

- 1 Убедитесь, что режим DEFEAT отключен (см. стр. 44).
- 2 Нажмите и удерживайте не менее 2-х секунд кнопку **MENU**.
- 3 Перемещая палец влево или вправо по **сенсорной панели**, выберите режим “Multi CH SETUP” и нажмите на **сенсорную панель** под отображением данного режима.
- 4 Перемещая палец влево или вправо по **сенсорной панели**, выберите режим “BI-PHANTOM” и нажмите на **сенсорную панель** под отображением данного режима.
- 5 Перемещая палец влево или вправо по **сенсорной панели**, выберите для режима “BI-PHANTOM” установку “ON” (Вкл.) или “OFF” (Выкл.) и нажмите на **сенсорную панель** под выбранной установкой.
В случае выбора опции ON сигналы центрального канала распределяются между левой и правой фронтальными АС, что создает звуковой образ с имитацией центральной АС, расположенной непосредственно перед каждым из слушателей.
- 6 Отрегулируйте уровень данной настройки, вращая и затем нажав на выбранной установке **ручку управления**.
Диапазон настройки уровня: -5 ÷ +5. Чем выше уровень, тем больше смещение центральной акустической системы в стороны.
- 7 По завершении процедуры настройки нажмите и удерживайте не менее 2-х секунд кнопку **MENU**.

- По завершении данной настройки рекомендуем сохранить полученные установки в памяти системы. За более подробной информацией относительно процедуры сохранения обратитесь к разделу “Сохранение настроек в памяти” на стр. 98.

Получение громкого и динамичного звучания (LISTENING)

В записях Dolby Digital динамический диапазон сжимается таким образом, что динамичное звучание можно получить даже при обычном уровне громкости. Это сжатие можно убрать и получить энергичное звучание с большей мощностью, такое же как в кинотеатре.

Эта функция доступна только в режиме Dolby Digital.

- 1 Убедитесь, что режим DEFEAT отключен (см. стр. 44).
- 2 Нажмите и удерживайте не менее 2-х секунд кнопку **MENU**.

- 3 Перемещая палец влево или вправо по **сенсорной панели**, выберите режим “Multi CH SETUP” и нажмите на **сенсорную панель** под отображением данного режима.
- 4 Перемещая палец влево или вправо по **сенсорной панели**, выберите режим “LISTEN MODE” и нажмите на **сенсорную панель** под отображением данного режима.
- 5 Перемещая палец по **сенсорной панели управления**, выберите установку “STD” (стандартная) или “MAX” (максимальная) и нажмите на **сенсорную панель** под отображением выбранной установки.
STD: Установка для воссоздания мощного звучания на обычных уровнях громкости.
MAX: Установка для воссоздания мощного звучания на высоких уровнях громкости.
- 6 По завершении процедуры настройки нажмите и удерживайте не менее 2-х секунд кнопку **MENU**.
 - *Выбирайте такой уровень громкости, при котором вы сможете слышать то, что происходит вне вашего автомобиля.*
 - *По завершении данной настройки рекомендуем сохранить полученные установки в памяти системы. За более подробной информацией относительно процедуры сохранения обратитесь к разделу “Сохранение настроек в памяти” на стр. 98.*

Настройка уровня DVD

Вы можете настроить громкость (уровень сигнала) в режимах Dolby Digital, Pro Logic II, DTS и PCM.

- *Во время выполнения настройки не останавливайте воспроизведение, не переключайте диск, не выполняйте ускоренное воспроизведение вперед или назад, а также не переключайте аудио каналы проигрывателя. При переключении режима декодирования режим настройки будет отключен.*
- 1 Убедитесь, что режим DEFEAT отключен (см. стр. 44).
 - 2 Нажмите и удерживайте не менее 2-х секунд кнопку **MENU**.
 - 3 Перемещая палец влево или вправо по **сенсорной панели**, выберите режим “DVD Level” и нажмите на **сенсорную панель** под отображением данного режима.
Автоматически активизируется режим настройки DOLBY PL II.
 - 4 Перемещая палец влево или вправо по **сенсорной панели**, выберите режим, который необходимо настроить (DOLBY DIGITAL, DOLBY PL II, DTS, PCM).
 - 5 С помощью **ручки управления** отрегулируйте уровень выбранного режима.
Диапазон настройки уровня: от -5 до +5.
 - 6 Для настройки уровня другого режима нажмите кнопку **MENU** для возврата к предыдущему экрану и повторите действия, описанные в пп. 4 и 5.
 - 7 По завершении процедуры настройки нажмите и удерживайте не менее 2-х секунд кнопку **MENU**.

- По завершении данной настройки рекомендуем сохранить полученные установки в памяти системы. За более подробной информацией относительно процедуры сохранения обратитесь к разделу “Сохранение настроек в памяти” на стр. 98.

Использование режима Pro Logic II

Вы можете использовать декодер Pro Logic для музыкальных сигналов, записанных в 2-канальном режиме, чтобы получить пространственное звучание Dolby Pro Logic II. Для двухканальных сигналов Dolby Digital и DTS имеется также функция «REAR FILL», позволяющая подавать на тыловые АС сигналы фронтальных каналов.

- 1 Убедитесь, что режим DEFEAT отключен (см. стр. 44).
- 2 Нажмите и удерживайте не менее 2-х секунд кнопку **MENU**.
- 3 Перемещая палец влево или вправо по **сенсорной панели**, выберите режим “Dolby PL II” и нажмите на **сенсорную панель** под отображением данного режима.
- 4 Перемещая палец влево или вправо по **сенсорной панели**, выберите установку “DOLBY PL II” и нажмите на **сенсорную панель** под отображением данной установки.
- 5 Перемещая палец влево или вправо по **сенсорной панели**, выберите необходимый режим и нажмите на **сенсорную панель** под отображением данного режима.

PL II MOVIE: Подходит для стереофонических телевизионных программ и записей, закодированных в формате Dolby Surround. Этот режим улучшает направленность звукового образа и приближает его к характеристикам дискретного 5.1-канального сигнала.

PL II MUSIC: Может использоваться со всеми стереофоническими музыкальными записями и создает широкий и глубокий звуковой образ.

REAR FILL ON: В зависимости от подаваемых на вход сигналов, звук на выход может поступать только из фронтальных акустических систем. В этом случае функция “REAR FILL” может также использоваться для подачи на выход сигналов тыловых акустических систем.

OFF: Отключение функции DOLBY PL II.

При выборе режима PL II MUSIC вы можете настроить ширину полосы центрального канала, выполнив приведенные ниже операции.

Эта функция позволяет выбрать оптимальную позицию вокала путем перемещения центрального канала между центральной и левой/правой АС. (При включении этой функции настройки, описанные в разделе «Настройка звукового образа» на стр. 95, использоваться не будут.)

Выбор ширины полосы центрального канала

- 1) Активизируйте режим настройки DOLBY PL II в шаге 4 раздела “Использование режима Pro Logic II”.
- 2) Перемещая палец влево или вправо по сенсорной панели управления, выберите опцию ON или OFF.
В случае выбора опции ON вы сможете насладиться оптимальным местоположением вокала, распределив звук центрального канала между центральной и левой/правой акустическими системами.
- 3) Отрегулируйте уровень данной настройки, вращая **ручку управления**. Диапазон настройки уровня: 0÷7. При увеличении уровня положение центрального канала смещается в обе стороны от места установки центральной акустической системы.

6 По завершении процедуры настройки нажмите и удерживайте не менее 2-х секунд кнопку **MENU.**

- *Данная настройка недоступна, если в разделе “Настройка акустических систем” на стр. 85 для AC была выбрана опция “CENTER OFF”.*
- *Описанная функция работает только с двухканальным сигналом. При воспроизведении сигналов в 5.1-канальных форматах DTS или Dolby Digital эта настройка не работает.*
- *Если режим REAR FILL выбран при включенном режиме REAR MIX (ON), то звук не изменится, поскольку режим REAR MIX имеет приоритет при декодировании 2-канального сигнала, отличного от линейного PCM.*
- *В случае линейного PCM сигнала голос воспроизводится тыловыми каналами независимо от настроек режимов REAR FILL и REAR MIX.*
- *По завершении данной настройки рекомендуем сохранить полученные установки в памяти системы. За более подробной информацией относительно процедуры сохранения обратитесь к разделу “Сохранение настроек в памяти” (см. ниже).*

Настройка сигнала LPCM

Воспроизведение дисков, записанных с использованием сигнала LPCM, можно настроить на 2 или 3 канала.

1 Убедитесь, что режим DEFEAT отключен (см. стр. 44).

2 Нажмите и удерживайте не менее 2-х секунд кнопку **MENU**.

3 Перемещая палец влево или вправо по **сенсорной панели**, выберите режим “DVD Level” и нажмите на **сенсорную панель** под отображением данного режима.

4 Перемещая палец влево или вправо по **сенсорной панели**, выберите установку “PCM MODE” и нажмите на **сенсорную панель** под отображением данной установки.

5 Перемещая палец влево или вправо по **сенсорной панели**, выберите необходимый режим и нажмите на **сенсорную панель** под отображением данного режима.

2 CH OUTPUT: 2-канальное воспроизведение (левый/правый)

3 CH OUTPUT: 3-канальное воспроизведение (левый/правый/центр).

6 По завершении процедуры настройки нажмите и удерживайте не менее 2-х секунд кнопку **MENU**.

- *Данная настройка не эффективна, если в разделе «Настройка акустических систем» на стр. 85 была выбрана установка CENTER OFF.*

Сохранение настроек в памяти

Вы можете сохранить в памяти системы до 6 установок или настроек.

Ниже приведены установки и настроечные параметры, которые могут быть сохранены в памяти предустановок.

Установки / настроечные параметры	Страницы для ссылок
Настройка акустических систем	85
Установка временной коррекции / Переключение фазы	88-89
Настройка эквалайзера	90
Настройка кроссовера	87
Установка режима MX	86
Установка режима BASS COMP	92
Установка PRO LOGIC II / Настройка ширины центрального канала*	93
Настройка режима Dolby Surround*	84
Настройка сигнала LPCM*	98

* В зависимости от типа входного сигнала, вы можете не достичь ожидаемого звукового эффекта.

1 Нажмите кнопку **MENU**.

2 Перемещая палец влево или вправо по **сенсорной панели**, выберите режим “AP Preset” и нажмите на **сенсорную панель** под отображением данного режима.

3 Перемещая палец влево или вправо по **сенсорной панели**, выберите номер предустановки (с 1 по 6), после чего продолжительным нажатием (не менее 2-х секунд) на **сенсорную панель** сохраните данную установку в памяти под выбранным номером.

- Данная функция доступна только в случае выбора для режима DEFEAT опции OFF.
- Содержимое памяти не будет утеряно даже в случае отсоединения кабеля питания от аккумуляторной батареи.

Вызов сохраненных настроек

1 Убедитесь, что режим DEFEAT отключен (см. стр. 44).

2 Нажмите кнопку **MENU**.

3 Перемещая палец влево или вправо по **сенсорной панели**, выберите режим “AP Preset” и нажмите на **сенсорную панель** под отображением данного режима.

4 Перемещая палец влево или вправо по **сенсорной панели**, выберите номер предустановки (с 1 по 6) и вызовите ее нажатием на **сенсорную панель** под отображением данного номера.

- Процедура вызова предустановки из памяти займет несколько секунд.

Элементы управления пульта ДУ

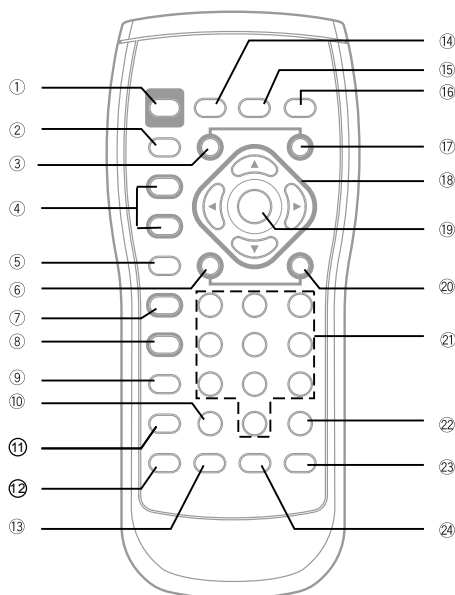

① Кнопка PWR

Служит для включения / выключения питания.

② Кнопка SRC

Служит для выбора аудио источника

③ Кнопка DN

Режим радио:

Используется для выбора радиостанций, сохраненных в памяти предустановок, в порядке убывания их номеров.

Режим MP3/WMA:

Используется для выбора папок в порядке убывания их номеров.

Режим чейнджера:

Используется для выбора дисков в порядке убывания их номеров.

④ Кнопка VOLUME ▲/▼

Служит для увеличения или уменьшения громкости.

⑤ Кнопка RETURN

В режиме DVD/Video CD (PBC ON):

Используется для возврата к предыдущему дисплею. (Данная функция может не поддерживаться некоторыми дисками).

⑥ Кнопка ◀◀

В режиме радио:

Используется для поиска радиостанций в порядке убывания частот.

В режиме CD-проигрывателя/чейнджера:

Нажимайте эту кнопку для перехода к началу текущей звуковой дорожки. Нажмите и удерживайте данную кнопку для быстрого перехода назад к нужному фрагменту записи.

В режиме MP3/WMA:

Нажимайте эту кнопку для возврата к началу текущего файла. Для ускоренного продвижения назад нажмите и удерживайте данную кнопку.

В режиме DVD/Video CD:

- Используется для перехода к выбранному месту на диске.
- Нажатие и удержание данной кнопки в режиме воспроизведения не менее 1 секунды активизирует режим ускоренного воспроизведения в обратном направлении с удвоенной скоростью. Удержание данной кнопки не менее 5 секунд переключает в режим ускоренного воспроизведения в обратном направлении с 8-кратной скоростью.

В режиме DVD:

- При продолжительном нажатии данной кнопки в режиме паузы осуществляется замедленное воспроизведение диска в обратном направлении со скоростью в 8 раз меньше стандартной. При удерживании данной кнопки не менее 5 секунд скорость замедленного воспроизведения диска возрастает до 1/2 по отношению к стандартной.
- Каждое нажатие данной кнопки в режиме паузы прокручивает изображение в обратном направлении в покадровом режиме.

⑦ Кнопка ►/■

Служит для переключения между режимами воспроизведения и паузы.

Кнопка SEARCH

Режим MP3/WMA: При продолжительном нажатии (свыше 2-х секунд) активизируется режим поиска папок/файлов.

⑧ Кнопка ■

Служит для остановки диска.

В режиме DVD/Video CD: Однократное нажатие переключает в режим PRE-STOP, двукратное нажатие - в режим остановки.

⑨ Кнопка MENU

DVD: Служит для отображения на экране меню DVD-диска.

Video CD: Служит для включения/выключения режима PBC (для Video CD с функцией PBC).

⑩ Кнопка CLR

Используется для поочередного удаления введенных цифр.

Для удаления всего цифрового набора нажмите и удерживайте эту кнопку не менее 2-х секунд.

⑪ Кнопка DISP/TOP M.

В режиме DVD/Video CD: Отображение текущего режима воспроизведения.

В режиме DVD: Продолжительное нажатие (свыше 2-х секунд) отображает меню.

⑫ Кнопка SETUP

Служит для отображения на дисплее экрана настроечных параметров DVD-диска.

⑬ Кнопка AUDIO

В режиме DVD/Video CD: Служит для выбора звуковых дорожек.

⑭ Кнопка BAND

В режиме радио: Служит для выбора диапазона приема.

В режиме чейнджера: Служит для переключения в режим чейнджера.

⑮ Кнопка A. PROC

Служит для выбора режима настроек процессора звука.

⑯ Кнопка MUTE

Служит для мгновенного понижения уровня громкости до 20 дБ. Для отмены данного режима еще раз нажмите данную кнопку.

⑰ Кнопка UP

В режиме радио: Используется для выбора радиостанций, сохраненных в памяти предустановок, в порядке возрастания их номеров.

В режиме MP3/WMA: Используется для выбора папок в порядке возрастания их номеров.

В режиме чейнджера: Используется для выбора дисков в порядке возрастания их номеров.

- 18 **Кнопки ▲, ▼, ◀, ▶**
Служат для выбора отображаемых на экране параметров.
В режиме процессора звука: служит для выбора режима
- 19 **Кнопка ENT.**
Служит для сохранения выбранного параметра.
В режиме процессора звука: служит для активизации выбранного режима.
- 20 **Кнопка ►►**
В режиме радио:
Для поиска радиостанций в порядке возрастания частот.
В режиме CD-проигрывателя/чейнджера:
Нажимайте эту кнопку для перехода к началу следующей звуковой дорожки. Нажмите и удерживайте данную кнопку для быстрого перехода вперед к нужному фрагменту записи.
В режиме MP3/WMA:
Нажимайте эту кнопку для перехода к началу следующего файла. Для ускоренного продвижения вперед нажмите и удерживайте данную кнопку.
В режиме DVD/Video CD:
- Служит для перехода к выбранному месту на диске.
 - При нажатии и удержании данной кнопки в режиме воспроизведения не менее 1 сек. активизируется функция ускоренного воспроизведения в прямом направлении с удвоенной скоростью. Удержание данной кнопки не менее 5 сек. переключает в режим ускоренного воспроизведения в прямом направлении с 8-кратной скоростью.
 - При продолжительном нажатии данной кнопки в режиме паузы осуществляется ускоренное воспроизведение диска в обратном направлении со скоростью в 8 раз меньше стандартной.
При удерживании данной кнопки не менее 5 секунд скорость ускоренного воспроизведения диска возрастает до 1/2 по отношению к стандартной .
 - Каждое нажатие данной кнопки в режиме паузы сопровождается покадровой сменой картинки в прямом направлении.
- 21 **Цифровая клавиатура**
Служит для ввода цифровых значений.
- 22 **Кнопка MONITOR**
Служит для переключения входов на подсоединенном мониторе (приобретается дополнительно).
- 23 **Кнопка ANGLE**
В режиме DVD:
Служит для смены ракурса съемки.
- 24 **Кнопка SUBTITLE**
В режиме DVD:
Служит для выбора языка субтитров.
- При использовании пульта ДУ другой модели отдельные операции могут быть недоступны.

Использование пульта ДУ

- Направьте пульт на сенсор ДУ, держа пульт на расстоянии не более 2 м от аппарата.
- Возможны ситуации, когда вы не сможете пользоваться пультом ДУ из-за попадания прямых солнечных лучей на сенсор ДУ.
- Пульт ДУ является небольшим, легким и точным устройством. Во избежание повреждений пульта, сокращения срока службы элементов питания, возникновения ошибок и нечеткой реакции на нажатие кнопок соблюдайте следующие требования:
 - Не трясите пульт.
 - Не кладите пульт в карман брюк.
 - Не допускайте соседства пульта с продуктами питания, влагой и грязью.
 - Не подвергайте пульт воздействию прямых солнечных лучей.

Замена элемента питания

Тип элемента питания: CR2025 или аналогичный ему.

1 Откройте крышку отсека питания

Нажмите на крышку и сдвиньте ее в направлении, указанном стрелкой, после чего снимите крышку.

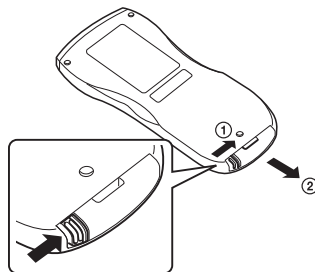

2 Замените элемент питания

Установите новый элемент питания, соблюдая указанную внутри отсека полярность (+) и (-).

- *Неправильная установка элемента питания может вызвать сбой в работе системы.*

3 Закройте крышку

Нажмите на крышку в направлении, указанном стрелкой. Раздастся щелчок.

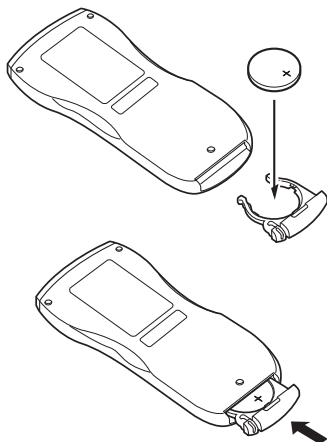

ВНИМАНИЕ!

НЕ ПОЛЬЗУЙТЕСЬ ФУНКЦИЯМИ АППАРАТА, КОТОРЫЕ МОГЛИ БЫ ОТВЛЕЧЬ ВАШЕ ВНИМАНИЕ ОТ УПРАВЛЕНИЯ АВТОМОБИЛЕМ. Любые операции, требующие вашего продолжительного участия, должны производиться только после полной остановки автомобиля. Перед выполнением этих операций всегда останавливайте автомобиль в безопасном месте. Несоблюдение этого требования может повлечь за собой аварию.

Возможность управления с помощью пульта ДУ

Вы можете управлять мод. DVA-9965R с помощью пульта ДУ Alpine (приобретается дополнительно). За более подробной информацией обращайтесь к авторизованному дилеру Alpine. Направляйте передатчик пульта ДУ на сенсор дистанционного управления.

Сенсор ДУ

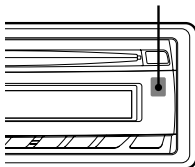

Возможность подключения к интерфейсному блоку дистанционного управления

Вы можете управлять системой с помощью штатных органов управления аудио системой вашего автомобиля, если произведено подключение интерфейсного блока дистанционного управления "Alpine" (приобретается отдельно). Более подробную информацию вы можете получить у авторизованного дилера "Alpine".

Справочная информация

Информация о DVD-дисках

Музыкальные компакт-диски и DVD имеют бороздки (треки), на которые записаны цифровые данные. Данные представляются в виде микроскопических впадин (питов), нанесенных на трек и считываемых при воспроизведении лазерным лучом. На DVD плотность треков и питов в два раза больше, чем на CD, поэтому DVD может содержать больше данных при меньших размерах носителя.

CD

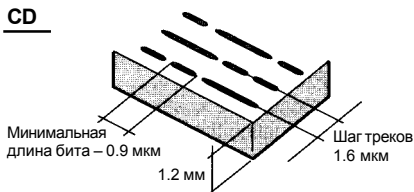

DVD

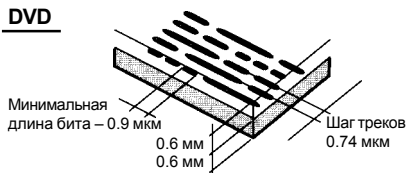

12-см диск может вместить один фильм или четыре часа музыки.

Помимо этого, благодаря горизонтальному разрешению более 500 строк (для сравнения – лента VHS имеет разрешение менее 300 строк), DVD обеспечивают четкое изображение с яркими живыми цветами. Используя приобретенный дополнительно цифровой аудио процессор (РХА-Н900, РХА-Н510, РХА-Н701), вы можете воссоздать напор и эффект присутствия, присущие 5.1-канальному театру с системой Dolby Digital.

Кроме того, DVD предлагают множество функций:

- **Несколько языков*** (страница 40)

Фильмы могут быть записаны на восьми языках. Вы можете выбрать желаемый язык, используя пульт ДУ.

- **Субтитры*** (страница 41)

Фильмы могут содержать субтитры на 32 языках. Вы можете выбрать желаемый язык субтитров, используя пульт ДУ.

- **Несколько ракурсов*** (страница 40)

Если DVD содержит несколько ракурсов определенного кадра, вы можете выбрать желаемый ракурс, используя пульт ДУ.

- **Несколько сюжетных линий***

Один фильм может содержать несколько сюжетных линий. Вы можете выбрать любую из них, чтобы просмотреть различные версии одного и того же фильма.

Доступность этих функций зависит от выбранного диска. Экраны для выбора сюжетной линии появляются в течение фильма вместе с соответствующими инструкциями. Просто следуйте приведенным инструкциям.

* Наличие функций выбора языка звуковой дорожки, языка субтитров, ракурса съемки и т.д. зависит от выбранного диска. За дополнительной информацией обратитесь к инструкциям, прилагаемым к диску.

Терминология

Dolby Digital

Dolby Digital представляет собой цифровую технологию аудиосжатия, разработанную Dolby Laboratories. Она позволяет осуществлять эффективную запись на диски больших объемов аудио данных. Этот формат совместим с аудио сигналами начиная с моно (1 канал) и до 5.1-канального объемного звука. Сигналы различных каналов полностью независимы, поэтому на диски можно эффективно записывать большие объемы информации, а поскольку звук представлен в цифровой форме, качество звучания страдает незначительно.

* Для прослушивания 5.1-канального объемного звука необходим отдельный цифровой аудио процессор (PXA-H510 / PXA-H900/PXA-H701).

DVA-9965R обеспечивает декодирование формата Dolby Digital. Если на выход подаются аналоговые аудио сигналы, вы прослушиваете не 5.1-канальное, а 2-канальное аудио.

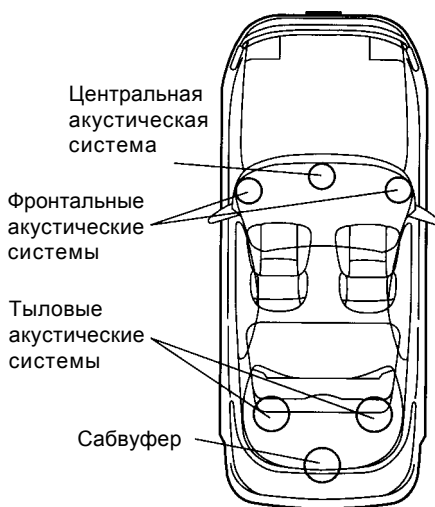

Расположение акустических систем для прослушивания звука Dolby Digital / DTS

DTS

Представляет собой цифровой формат звуковой системы DTS, предназначенный для домашнего использования. Эта высококачественная звуковая система была разработана Digital Theater Systems Corp для использования в кинотеатрах.

DTS имеет шесть независимых звуковых каналов. Театральное представление полностью реализуется в домашних и других условиях. DTS расшифровывается как Digital Theater System.

* Для прослушивания звука DTS необходим отдельный цифровой аудио процессор DTS (PXA-H900/PXA-H701) (приобретается дополнительно). Видеоноситель DVD также должен содержать звуковую дорожку DTS.

DVA-9965R оборудован встроенным 2-канальным декодером звука DTS. Имеются в наличии также аналоговые аудио выходы.

Dolby Pro Logic

Dolby Pro Logic представляет собой технологию, используемую для декодирования программ, записанных в Dolby Surround. После необходимого декодирования 2-канального (стерео) источника получаются четыре канала (фронтальные левый/правый, центральный и тыловой пространственный (моно)).

* Для прослушивания звука Dolby Pro Logic необходим отдельный цифровой аудио процессор (PXA-H510 / PXA-H900) (приобретается дополнительно).

Dolby Pro Logic II

Dolby Pro Logic II предназначена для воспроизведения 2-канальных источников звука в 5-канальном формате с использованием полного частотного диапазона.

Это достигается путем использования усовершенствованного матричного декодера объемного звука с высококачественным звучанием, обеспечивающего пространственное воспроизведение оригинальной записи без добавления постороннего звука и изменения звука источника.

* Для того, чтобы в полной мере насладиться объемным звуком Dolby Pro Logic II, необходим цифровой процессор звука (PXA-H701) (приобретается дополнительно).

Линейное PCM-аудио (LPCM)

LPCM – это формат записи сигнала, используемый в музыкальных компакт-дисках. Тогда как музыкальные CD записаны в 44.1 кГц/16 бит, DVD записывают с характеристиками от 48 кГц/16 бит до 96 кГц/24 бита, что позволяет получить лучшее, чем у музыкальных CD, качество звучания.

Уровни рейтинга (защита от несанкционированного доступа)

Это функция DVD, которая позволяет предотвращать просмотр дисков детьми, не достигшими определенного возраста (определяется законодательством страны). Способы ограничения просмотра разнятся от диска к диску. Иногда DVD нельзя воспроизвести совсем, иногда определенные сцены пропускаются или заменяются другими сценами.

Таблица кодов языков и их расшифровка

(за более подробной информацией обращайтесь к стр. 64)

Аббревиатура	Код	Язык	Аббревиатура	Код	Язык	Аббревиатура	Код	Язык
AA	6565	Афарский	IE	7369	Язык-посредник	RN	8278	Кирундийский
AB	6566	Абхазский	IK	7375	Инуяк	RO	8279	Романский
AF	6570	Африкаанс	IN	7378	Индонезийский	RU	8285	Русский
AM	6577	Амехарийский	IS	7383	Исландский	RW	8287	Кирундийский
AR	6582	Арабский	IT	7384	Итальянский	SA	8365	Санскрит
AS	6583	Ассамский	IW	7387	Иврит	SD	8368	Синди
AY	6589	Язык племени аймара	JA	7465	Японский	SG	8371	Санго
AZ	6590	Азербайджанский	JL	7473	Идиш	SH	8372	Сербо-Хорватский
BA	6665	Башкирский	JW	7487	Яванский	SI	8373	Сингалезский
BE	6669	Белорусский	KA	7565	Грузинский	SK	8375	Словацкий
BG	6671	Болгарский	KK	7575	Казахский	SL	8376	Словенский
BH	6672	Бихарский	KL	7576	Гренландский	SM	8377	Полинезийский
BI	6673	Бисламский	KM	7577	Камбоджийский	SN	8378	Шонийский
BN	6678	Бенгальский, Бангладеш	KN	7578	Каннада	SO	8379	Сомалийский
BO	6679	Тибетский	KO	7579	Корейский	SQ	8381	Албанский
BR	6682	Бретонский	KS	7583	Кашмири	SR	8382	Сербский
CA	6765	Каталонский	KU	7585	Курдский	SS	8383	Сисватийский
CO	6779	Корсиканский	KY	7589	Киргизский	ST	8384	Сесото
CS	6783	Чешский	LA	7665	Латинский	SU	8385	Сунданзийский
CY	6789	Уэльский	LN	7678	Лингальский	SV	8386	Шведский
DA	6865	Датский	LO	7679	Лаосский	SW	8387	Суахили
DE	6869	Немецкий	LT	7684	Литовский	TA	8465	Тамильский
DZ	6890	Бутанский	LV	7686	Латвийский	TE	8469	Телугу
EL	6976	Греческий	MG	7771	Малагасийский	TG	8471	Таджикский
EN	6978	Английский	MI	7773	Язык маори	TH	8472	Талайский
EO	6979	Эсперанто	MK	7775	Македонский	TI	8473	Тигрийский
ES	6983	Испанский	ML	7776	Малайялам	TK	8475	Туркменский
ET	6984	Эстонский	MN	7778	Монгольский	TL	8476	Тагальский
EU	6985	Баскский	MO	7779	Молдавский	TN	8478	Сетсванский
FA	7065	Персидский	MR	7782	Маратхи	TO	8479	Язык острова Тонга
FI	7073	Финский	MS	7783	Малайский	TR	8482	Турецкий
FJ	7074	Язык острова Фиджи	MT	7784	Мальтийский	TS	8483	Цонгайский
FO	7079	Фаросский	MY	7789	Бирманский	TT	8484	Татарский
FR	7082	Французский	NA	7865	Наурийский	TW	8487	Туи
FY	7089	Фризийский	NE	7869	Непальский	UK	8575	Украинский
GA	7165	Ирландский	NL	7876	Голландский	UR	8582	Урду
GD	7168	Шотландский	NO	7879	Норвежский	UZ	8590	Узбекский
GL	7176	Галисийский	OC	7967	Оситанский	VI	8673	Вьетнамский
GN	7178	Парагвайский	OM	7977	Асран (Оромо)	VO	8679	Воляпок
GU	7185	Гуярати	OR	7982	Ория	WO	8779	Волофский
HA	7265	Хауса	PA	8065	Пенджаби	XH	8872	Ксхоза
HI	7273	Хинди	PL	8076	Польский	YO	8979	Йоруба
HR	7282	Хорватский	PS	8083	Язык острова Пасхи	ZH	9072	Китайский
HU	7285	Венгерский	PT	8084	Португальский	ZU	9085	Зулусский
HY	7289	Армянский	QU	8185	Кечуа			
IA	7365	Язык-посредник	RM	8277	Ретороманский			

Таблица кодов стран и их расшифровка

(за более подробной информацией обращайтесь к стр. 66)

Аббревиатура	Код	Страна	Аббревиатура	Код	Страна	Аббревиатура	Код	Страна
AD	6568	Андорра	DM	6877	Доминика	KI	7573	Кирибати
AE	6569	Объед.Арабск.Эмираты	DO	6879	Доминиканская респ-ка	KM	7577	Коморские Острова
AF	6570	Афганистан	DZ	6890	Алжир	KN	7578	Сент-Китс и Невис
AG	6571	Антигуа и Барбуда	EC	6967	Эквадор	KP	7580	Корейская Демократическая республика
AI	6573	Ангилья	EE	6969	Эстония	KR	7582	Корейская республика
AL	6576	Албания	EG	6971	Египет	KW	7587	Кувейт
AM	6577	Армения	EH	6972	Западная Сахара	KY	7589	Каймановы Острова
AN	6578	Нидерл.Антильс.о-ва	ER	6982	Эритрея	KZ	7590	Казахстан
AO	6579	Ангола	ES	6983	Испания	LA	7665	Лаос, Демократическая республика
AQ	6581	Антарктика	ET	6984	Эфиопия	LB	7666	Ливан
AR	6582	Аргентина	FI	7073	Финляндия	LC	7667	Сент-Люсия
AS	6583	Восточное Самоа	FJ	7074	Фиджи	LI	7673	Лихтенштейн
AT	6584	Австрия	FK	7075	Фолклендский О-ва	LR	7682	Либерия
AU	6585	Австралия	FM	7077	Микронезия	LS	7683	Лесото
AW	6587	Аруба	FO	7079	Фарерский Острова	LV	7685	Люксембург
AZ	6590	Азербайджан	FR	7082	Франция	LU	7686	Латвия
BA	6665	Босния и Герцоговина	GA	7165	Габон	LY	7689	Ливия
BB	6666	Барбадос	GB	7166	Великобритания	MA	7765	Марокко
BD	6668	Бангладеш	GD	7168	Гренада	MC	7767	Монако
BE	6669	Бельгия	GE	7169	Грузия	MD	7768	Молдавия
BF	6670	Буркина-Фасо	GF	7170	Французская Гвинея	MG	7771	Мадагаскар
BG	6671	Болгария	GH	7172	Гана	MH	7772	Маршалловы О-ва
BH	6672	Бахрейн	GI	7173	Гибралтар	MK	7775	Македония
BI	6673	Бурунди	GL	7176	Гренландия	ML	7776	Мали
BJ	6674	Бенин	GM	7177	Гамбия	MN	7777	Мирма
BM	6677	Бермудские Острова	GN	7178	Гвинея	MM	7778	Монголия
BN	6678	Бруней	GP	7180	Гваделупа	MO	7779	Аомынь (Макао)
BO	6679	Боливия	GQ	7181	Экваториальная Гвинея	MP	7780	Сев.Марьянские О-ва
BR	6682	Бразилия	GR	7182	Греция	MQ	7781	Мартиника
BS	6683	Багамские Острова	GS	7183	Южные Георгия и Сандвичевы о-ва	MR	7782	Мавритания
BT	6684	Бутан				MS	7783	Монсеррат
BV	6686	Остров Буве	GT	7184	Гватемала	MT	7784	Мальта
BW	6687	Ботсвана	GU	7185	Гуам	MU	7785	Маврикий
BY	6689	Белоруссия	GW	7187	Гвинея-Бисау	MV	7786	Мальдивы
BZ	6690	Белиз	GY	7189	Гвиана	MW	7787	Малави
CA	6765	Канада	NK	7275	Гонконг	MX	7788	Мексика
CC	6767	Кокосовые Острова	NM	7277	Острова Херда и Макдональда	MY	7789	Малайзия
CD	6768	Конго, Демократич. республика	HN	7278	Гондурас	MZ	7790	Мозамбик
CF	6770	Центроафриканская	HR	7282	Хорватия	NA	7865	Намибия
CG	6771	Конго	HT	7284	Гаити	NC	7867	Новая Каледония
CH	6772	Швейцария	HU	7285	Венгрия	NE	7869	Нигер
CI	6773	Кот-д'Ивуар	ID	7368	Индонезия	NF	7870	Остров Норфолк
CK	6775	Острова Кука	IE	7369	Ирландия	NG	7871	Нигерия
CL	6776	Чили	IL	7376	Израиль	NI	7873	Никарагуа
CM	6777	Камерун	IN	7378	Индия	NL	7876	Нидерланды
CN	6778	Китай	IO	7379	Британ.терр.Инд.океана	NO	7879	Норвегия
CO	6779	Колумбия	IQ	7381	Ирак	NP	7880	Непал
CR	6782	Коста-Рика	IR	7382	Иран	NR	7882	Науру
CU	6785	Куба	IS	7383	Исландия	NU	7885	Ниуэ (Савидж)
CV	6786	Кабо-Верде	IT	7384	Италия	NZ	7890	Новая Зеландия
CX	6788	Остров Рождества	JM	7477	Ямайка	OM	7977	Оман
CY	6789	Кипр	JO	7479	Иордания	PA	8065	Панама
CZ	6790	Чехия	JP	7480	Япония			
DE	6869	Германия	KE	7569	Кения			
DJ	6874	Джибути	KG	7571	Киргизия			
DK	6875	Дания	KN	7572	Кампучия			

Таблица кодов стран и их расшифровка

Аббревиатура	Код	Страна	Аббревиатура	Код	Страна	Аббревиатура	Код	Страна
PE	8069	Перу	SJ	8374	О-ва Шпицберген	TW	8487	Тайвань
PF	8070	Полинезия	SK	8375	Словакия	TZ	8490	Танзания
PG	8071	Папуа-Новая Гвинея	SL	8376	Сьерра-Леоне	UA	8565	Украина
PH	8072	Филиппины	SM	8377	Сан-Марино	UG	8571	Уганда
PK	8075	Пакистан	SN	8378	Сенегал	UM	8577	Дальние малые острова США
PL	8076	Польша	SO	8379	Сомали	US	8583	Соединенные Штаты
PM	8077	Сен-Пьер и Микелон	SR	8382	Суринам	UY	8589	Уругвай
PN	8078	Остров Питкэрн	ST	8384	Сан-Томе и Принсипи	UZ	8590	Узбекистан
PR	8082	Пуэрто-Рико	SV	8386	Сальвадор	VA	8665	Ватикан
PT	8084	Португалия	SY	8389	Сирия	VC	8667	Сент-Винсент и Гренадины
PW	8087	Палау	SZ	8390	Свазиленд	VE	8669	Венесуэла
PY	8089	Парагвай	TC	8467	О-ва Тиркс и Кайкос	VG	8671	Виргинские О-ва (Брит.)
QA	8165	Катар	TD	8468	Чад	VI	8673	Виргинские О-ва (США)
RE	8269	Реюньон	TF	8470	Франц.Ожн.территории	VN	8678	Вьетнам
RO	8279	Румыния	TG	8471	Того	VU	8685	Вануату
RU	8285	Россия	TH	8472	Тайланд	WF	8770	О-ва Уоллис и Футуна
RW	8287	Палау	TJ	8474	Таджикистан	WS	8783	Самоа
SA	8365	Саудовская Аравия	TK	8475	Токелау	YE	8969	Йемен
SB	8366	Соломоновы О-ва	TM	8477	Туркменистан	YT	8984	Майот
SC	8367	Сейшельские О-ва	TN	8478	Тунис	YU	8985	Югославия
SD	8368	Судан	TO	8479	Тонга	ZA	9065	Южная Африка
SE	8369	Швеция	TP	8480	Восточный Тимор	ZM	9077	Замбия
SG	8371	Сингапур	TR	8482	Турция	ZW	9087	Зимбабве
SH	8372	Остров Св. Елены	TT	8484	Тринидад и Тобаго			
SI	8373	Словения	TV	8486	Тувалу			

Возможные неполадки и способы их устранения

Если у вас возникла проблема, пожалуйста, ознакомьтесь с разделами приведенного ниже списка. Эти инструкции помогут вам справиться с возникшей проблемой в случае некорректной работы аппарата. В противном случае, проверьте правильность подсоединения других узлов системы или проконсультируйтесь у авторизованного дилера Alpine.

Общие затруднения

Аппарат не функционирует или отсутствует индикация на дисплее

- Отключено зажигание автомобиля.
- Если аппарат подключен в соответствии с инструкциями, то он не будет работать при отключенном зажигании автомобиля.
- Неправильное подсоединение проводов электропитания.
- Проверьте подсоединение проводов электропитания.
- Перегорел предохранитель.
- Проверьте предохранитель в месте подсоединения к аппарату проводов электропитания; при необходимости замените на исправный.
- Сбой в работе микрокомпьютера, вызванный шумовыми помехами и т.п.
- Нажмите кнопку RESET с помощью шариковой ручки или любого другого заостренного предмета.
- Активизирован режим BLACKOUT.
- Отмените данный режим.

Режим радио

Невозможен прием радиостанций

- Не подключена антенна, или обрыв кабеля.
- Убедитесь, что антенна подключена надлежащим образом; при необходимости замените антенну или кабель.

Невозможна настройка на радиостанции в режиме поиска

- Вы находитесь в зоне слабого сигнала.
- Убедитесь, что тюнер находится в режиме DX.
- Если вы находитесь в области сильного сигнала, возможно, антенна не заземлена или неверно подключена.
- Проверьте подключение антенны; убедитесь, что антенна заземлена надлежащим образом в точке крепления.
- Недостаточно длинная антенна.
- Убедитесь, что антенна полностью раскрыта; в случае повреждения антенны замените ее новой.

Шумный прием

- Недостаточно длинная антенна.
- Убедитесь, что антенна полностью раскрыта; в случае повреждения антенны замените ее новой.
- Антенна плохо заземлена.
- Убедитесь, что антенна заземлена надлежащим образом в точке крепления.

CD / MP3 / WMA / DVD / Video CD

Проигрыватель дисков не функционирует

- Несоответствующий нормальному воспроизведению диска температурный режим (свыше +50°C).
- Произведите охлаждение кабины автомобиля (или багажника).

При воспроизведении диска звук “плывет”

- Конденсация влаги в проигрывателе дисков.
- Выждите определенное время (около 1 часа) для того, чтобы влага испарилась.

Невозможно загрузить диск

- В приемное устройство проигрывателя уже загружен диск.
- Извлеките диск и замените его.
- Диск неправильно установлен.
- Убедитесь, что диск установлен согласно инструкциям, приведенным в соответствующем разделе данного руководства.

Не работает функция быстрого перехода в прямом или обратном направлении

- Диск поврежден.
- Извлеките диск и выбросьте его; использование неисправного диска в вашем аппарате может повредить его механизм.

Перерывы в звучании вследствие вибрации

- Неправильная установка аппарата.
- Аккуратно установите аппарат заново.
- Диск очень загрязнен.
- Очистите диск.
- На диске есть царапины.
- Замените диск.
- Загрязнены линзы оптического звукоснимателя.
- Не используйте имеющиеся в продаже диски для очистки линз. Проконсультируйтесь по этому вопросу с ближайшим дилером Alpine.

Перерывы в звучании при отсутствии вибрации

- Загрязненный или поцарапанный диск.
- Очистите диск; поврежденный диск необходимо заменить.

Не воспроизводится диск формата CD-/CD-RW

- Не была выполнена процедура закрытия сессии (финализации).
- Выполните процедуру финализации диска и попробуйте воспроизвести его еще раз.

Ошибки при выводе на дисплей сообщений

- Механическая ошибка.
- Нажмите кнопку ▲. После того, как сообщение об ошибке исчезло, загрузите диск еще раз. Если эти действия не приведут к решению проблемы, обратитесь за помощью к ближайшему дилеру Alpine.

Файл формата MP3/WMA не воспроизводится.

- Ошибка при записи. Использовался ненадлежащий формат записи.
- Убедитесь, что запись на диск осуществлялась в совместимом с данным проигрывателем формате. Обратитесь к разделу «Информация о формате MP3/WMA» на стр. 31, а затем произведите запись в формате, поддерживаемом данным устройством.

Аппарат не работает

- Не включено питание монитора.
- Включите питание монитора.
- Конденсация влаги.
- Подождите некоторое время (около часа), пока конденсат не высохнет.

Нет изображения

- Режим монитора не переключен на выбранный вами режим.
- Переключитесь в требуемый режим.
- К монитору не подсоединен провод от стояночного тормоза.
- Подсоедините провод от стояночного тормоза и воспользуйтесь тормозом. (За дополнительной информацией обратитесь к руководству монитора.)
- Стояночный тормоз не активизирован.
- Подсоедините провод от стояночного тормоза и воспользуйтесь тормозом. (За дополнительной информацией обратитесь к руководству монитора.)

Воспроизведение не начинается

- Диск установлен не той стороной.
- Проверьте диск и установите его маркированной стороной вверх.
- Диск загрязнен.
- Очистите диск.
- Установлен диск, который нельзя воспроизвести на этом аппарате.
- Проверьте, возможно ли воспроизведение такого диска.
- Установлена защита от несанкционированного доступа.
- Отключите защиту или измените уровень рейтинга.

Нечеткое или шумное изображение

- Осуществляется ускоренное воспроизведение диска.
- Изображение может быть слегка искаженным, однако это не является неисправностью.
- Разрядился автомобильный аккумулятор.
- Проверьте аккумулятор и проводку. (Аппарат может не работать, если напряжение на аккумуляторе под нагрузкой падает ниже 11 В).
- Испортилась флуоресцентная трубка монитора.
- Замените флуоресцентную трубку монитора.

Внезапные остановки изображения

- Диск поцарапан.
- Замените диск.

Невозможна настройка на радиостанции в режиме поиска

- Вы находитесь в зоне слабого сигнала.
- Убедитесь, что тюнер находится в режиме DX.
- Если вы находитесь в области сильного сигнала, возможно, антенна не заземлена или неверно подключена.
- Проверьте подключение антенны; убедитесь, что антенна заземлена надлежащим образом в точке крепления.
- Недостаточно длинная антенна.
- Убедитесь, что антенна полностью раскрыта; в случае повреждения антенны замените ее новой.

Шумный прием

- Недостаточно длинная антенна.
- Убедитесь, что антенна полностью раскрыта; в случае повреждения антенны замените ее новой.
- Антенна плохо заземлена.
- Убедитесь, что антенна заземлена надлежащим образом в точке крепления.

CD / MP3 / WMA / DVD / Video CD

Проигрыватель дисков не функционирует

- Несоответствующий нормальному воспроизведению диска температурный режим (свыше +50°C).
- Произведите охлаждение кабины автомобиля (или багажника).

При воспроизведении диска звук “плывет”

- Конденсация влаги в проигрывателе дисков.
- Выждите определенное время (около 1 часа) для того, чтобы влага испарилась.

Невозможно загрузить диск

- В приемное устройство проигрывателя уже загружен диск.
- Извлеките диск и замените его.
- Диск неправильно установлен.
- Убедитесь, что диск установлен согласно инструкциям, приведенным в соответствующем разделе данного руководства.

Не работает функция быстрого перехода в прямом или обратном направлении

- Диск поврежден.
- Извлеките диск и выбросьте его; использование неисправного диска в вашем аппарате может повредить его механизм.

Перерывы в звучании вследствие вибрации

- Неправильная установка аппарата.
- Аккуратно установите аппарат заново.
- Диск очень загрязнен.
- Очистите диск.
- На диске есть царапины.
- Замените диск.
- Загрязнены линзы оптического звукоснимателя.
- Не используйте имеющиеся в продаже диски для очистки линз. Проконсультируйтесь по этому вопросу с ближайшим дилером Alpine.

Перерывы в звучании при отсутствии вибрации

- Загрязненный или поцарапанный диск.
- Очистите диск; поврежденный диск необходимо заменить.

Не воспроизводится диск формата CD-/CD-RW

- Не была выполнена процедура закрытия сессии (финализации).
- Выполните процедуру финализации диска и попробуйте воспроизвести его еще раз.

Ошибки при выводе на дисплей сообщений

- Механическая ошибка.
- Нажмите кнопку ▲. После того, как сообщение об ошибке исчезло, загрузите диск еще раз. Если эти действия не приведут к решению проблемы, обратитесь за помощью к ближайшему дилеру Alpine.

Файл формата MP3/WMA не воспроизводится.

- Ошибка при записи. Использовался ненадлежащий формат записи.
- Убедитесь, что запись на диск осуществлялась в совместимом с данным проигрывателем формате. Обратитесь к разделу «Информация о формате MP3/WMA» на стр. 31, а затем произведите запись в формате, поддерживаемом данным устройством.

Аппарат не работает

- Не включено питание монитора.
- Включите питание монитора.
- Конденсация влаги.
- Подождите некоторое время (около часа), пока конденсат не высохнет.

Нет изображения

- Режим монитора не переключен на выбранный вами режим.
- Переключитесь в требуемый режим.
- К монитору не подсоединен провод от стояночного тормоза.
- Подсоедините провод от стояночного тормоза и воспользуйтесь тормозом. (За дополнительной информацией обратитесь к руководству монитора.)
- Стояночный тормоз не активизирован.
- Подсоедините провод от стояночного тормоза и воспользуйтесь тормозом. (За дополнительной информацией обратитесь к руководству монитора.)

Воспроизведение не начинается

- Диск установлен не той стороной.
- Проверьте диск и установите его маркированной стороной вверх.
- Диск загрязнен.
- Очистите диск.
- Установлен диск, который нельзя воспроизвести на этом аппарате.
- Проверьте, возможно ли воспроизведение такого диска.
- Установлена защита от несанкционированного доступа.
- Отключите защиту или измените уровень рейтинга.

Нечеткое или шумное изображение

- Осуществляется ускоренное воспроизведение диска.
- Изображение может быть слегка искаженным, однако это не является неисправностью.
- Разрядился автомобильный аккумулятор.
- Проверьте аккумулятор и проводку. (Аппарат может не работать, если напряжение на аккумуляторе под нагрузкой падает ниже 11 В).
- Испортилась флуоресцентная трубка монитора.
- Замените флуоресцентную трубку монитора.

Внезапные остановки изображения

- Диск поцарапан.
- Замените диск.

Индикации при работе проигрывателя компакт-дисков

HI TEMP

- Активизирован режим защиты из-за высокой температуры.
 - Индикатор погаснет, когда температурный режим установится в пределах рекомендованного диапазона.
-

NO DISC

- Не загружен компакт-диск.
 - Загрузите компакт-диск.
 - Несмотря на то, что диск загружен, на дисплее отображается «NO DISC»; при этом не работают функции воспроизведения и извлечения диска.
 - Извлеките диск, следуя приведенным ниже инструкциям:
Нажмите и удерживайте не менее 2-х секунд кнопку ▲.
В случае, если диск по-прежнему не извлекается, проконсультируйтесь с дилером Alpine.
-

ERROR

- Неисправность в механизме проигрывателя компакт-дисков.
 - 1) Нажмите кнопку ▲ и выньте диск. Если вы не можете извлечь диск, свяжитесь с дилером Alpine.
 - 2) Если после извлечения диска сообщение о сбое не исчезло с дисплея, нажмите кнопку ▲ еще раз.
Если сообщение не гаснет даже после нескольких нажатий кнопки ▲, проконсультируйтесь по этому вопросу с дилером Alpine.
 - *Если на дисплее отображается сообщение «ERROR» и нажатие кнопки ▲ не сопровождается извлечением диска, нажмите кнопку сброса RESET, а затем нажмите кнопку ▲ еще раз.
Если эти действия не приводят к положительному результату, проконсультируйтесь по этому вопросу с дилером Alpine.*
-

PROTECT

- Воспроизводится WMA-файл с защитой от копирования.
 - Вы можете воспроизводить только файлы без защиты от копирования.
-

UNSUPPORT

- Запись диска производилась с использованием не поддерживаемого MP3/WMA формата.
 - Используйте диск, записанный в поддерживаемом MP3/WMA формате.



Сообщения о сбоях в работе при воспроизведении DVD/Video CD

DISC ERROR

ERROR

(Отображение на дисплее)

(Отображение на мониторе)

- Неисправность в механизме проигрывателя компакт-дисков.
 - 1) Нажмите кнопку  и выньте диск. Если вы не можете извлечь диск, свяжитесь с дилером Alpine.
 - 2) Если после извлечения диска сообщение о сбое не исчезло с дисплея, нажмите кнопку  еще раз. Если сообщение не гаснет даже после нескольких нажатий кнопки , проконсультируйтесь по этому вопросу с дилером Alpine.

NO DISC

NO DISC

(Отображение на дисплее)

(Отображение на мониторе)

- Не загружен диск.
 - Загрузите диск.
- Несмотря на то, что диск загружен, на дисплей выведено сообщение «NO DISC»; При этом не работают функции воспроизведения и извлечения диска.
 - Извлеките диск, следуя приведенным ниже инструкциям: Нажмите и удерживайте не менее 2-х секунд кнопку .



(Отображение на мониторе)

- Дистанционное управление невозможно.
 - Для некоторых дисков или режимов воспроизведения ряд операций недоступен. Это не является неисправностью.

**REGIONAL CODE
VIOLATION**

ERROR

(Отображение на дисплее)

(Отображение на мониторе)

- Диск не соответствует региональному коду.
 - Установите диск, который соответствует региональному коду.

HI-TEMP

HI TEMP

(Отображение на дисплее)

(Отображение на мониторе)

- Вследствие высокой температуры активизирован режим защиты.
- Индикатор исчезнет, когда температура установится в пределах рекомендованного диапазона.
- Отключите питание системы до нормализации температурного режима, а затем вновь включите питание.

LOADING ERROR

ERROR

(Отображение на дисплее)

EJECT ERROR

(Отображение на мониторе)

- Неисправность в механизме проигрывателя.
 - 1) Нажмите кнопку ▲ и выньте диск. Если диск остался в приемном устройстве, еще раз нажмите кнопку ▲ и удерживайте ее не менее 2-х секунд. Если вы не можете извлечь диск, свяжитесь с дилером Alpine.
 - 2) Если после извлечения диска сообщение о сбое не исчезло с дисплея, нажмите кнопку ▲ еще раз.
Если сообщение не гаснет даже после нескольких нажатий кнопки ▲, проконсультируйтесь по этому вопросу с дилером Alpine.

Индикации при работе чейнджера компакт-дисков

HI TEMP

- Активизирован режим защиты из-за высокой температуры.
- Индикатор погаснет, когда температура установится в пределах рекомендованного диапазона.

ERROR - 01

- Неисправность чейнджера компакт-дисков.
- Проконсультируйтесь с дилером Alpine.
Нажмите кнопку извлечения магазина и выньте магазин. Проверьте индикацию и снова установите магазин. Если магазин не вынимается, проконсультируйтесь с дилером Alpine.
- Невозможно извлечение магазина.
- Нажмите кнопку извлечения магазина. Если магазин не извлекается, обратитесь к руководству по эксплуатации чейнджера.

ERROR - 02

- Диск остался внутри чейнджера.
 - Нажмите кнопку EJECT, чтобы извлечь магазин. После этого установите в чейнджер пустой магазин, чтобы извлечь диск, оставшийся внутри.
-

NO MAGAZINE

- Магазин компакт-дисков не установлен в чейнджер.
 - Установите магазин.
-

NO DISC

- Выбранный диск отсутствует.
 - Выберите другой диск.
-

Индикации при работе в режиме iPod-плеера

NO IPOD

- iPod-плеер не подсоединен.
 - Проверьте правильность подсоединения iPod-плеера (см. раздел «Подсоединения»). Проследите, чтобы кабели не были сильно изогнуты.
 - Слабый заряд аккумуляторных батарей iPod-плеера.
 - Ознакомьтесь с документацией iPod-плеера и зарядите аккумуляторные батареи.
-

NO FILE

- iPod-плеер не содержит песен.
 - Загрузите песни в iPod-плеер и подсоедините его к адаптеру.
-

ERROR - 01

- Коммуникационный сбой.
 - Выключите зажигание и затем вновь включите его или установите ключ зажигания в положение ACC.
 - Проверьте исправность дисплея, соединив iPod-плеер с адаптером с помощью iPod кабеля.
-

ERROR - 02

- Может быть вызвано несовместимостью версии программного обеспечения iPod-плеера и интерфейсного адаптера KCA-420i (приобретается дополнительно).
 - Обратитесь к инструкции по эксплуатации адаптера KCA-420i (приобретается дополнительно) и обновите версию программного обеспечения iPod-плеера с целью ее совместимости с адаптером KCA-420i.
-

Технические характеристики

FM-ТЮНЕР

Диапазон частот	87,5 – 108 МГц
Используемая чувствительность (моно)	0,8 мкВ
Избирательность по соседнему каналу	80 дБ
Отношение сигнал/шум	80 дБ
Разделение стерео каналов	45 дБ
Коэффициент захвата	2,0 дБ

СВ ТЮНЕР

Диапазон настройки	531 – 1,602 кГц
Чувствительность (IEC стандарт)	25,1 мкВ / 28 дБ

ДВ ТЮНЕР

Диапазон настройки	153 – 281 кГц
Чувствительность (IEC стандарт)	25,1 мкВ / 28 дБ

CD/DVD-ПРОИГРЫВАТЕЛЬ

Частотная характеристика	5 – 20,000 Гц (± 1 дБ)
Неравномерность (% WRMS)	Ниже измеримого предела
Общие гармонические искажения	0,008% (на 1 кГц)
Динамический диапазон	95 дБ (на 1 кГц)
Разделение стереоканалов	90 дБ (на 1 кГц)
Система сигнала изображения	NTSC/PAL
Разрешающая способность по горизонтали	500 линий или выше
Уровень выходного видео сигнала	1 В p-p (75 Ом)
Отношение сигнал/шум (видео)	DVD: 70 дБ
Отношение сигнал/шум (аудио)	115 дБ

ОПТИЧЕСКИЙ ЗВУКОСНИМАТЕЛЬ

Длина волны	DVD: 655 нм CD: 785 нм
Мощность лазера	класс II

ПУЛЬТ ДУ

Тип элементов питания	CR 2025
Размеры (Ш x В x Г)	51 мм x 119 мм x 13 мм
Вес	40 г (без элемента питания)

ОБЩИЕ ХАРАКТЕРИСТИКИ

Требования к источнику питания	14,4 В - (допускаются скачки напряжения в диапазоне 11-16 В)
Максимальное напряжение на предвыходе:	4 В / 10 кОМ
Вес	1,6 кг

РАЗМЕРЫ КОРПУСА

Ширина	178 мм
Высота	50 мм
Глубина	160 мм

РАЗМЕРЫ СЪЕМНОЙ ЛИЦЕВОЙ ПАНЕЛИ

Ширина	170 мм
Высота	46 мм
Глубина	19 мм

Срок службы данного изделия - пять лет.

- По причине постоянного усовершенствования технические характеристики и дизайн могут изменяться без предварительного уведомления.

ВНИМАНИЕ - Лазерное излучение при вскрытии. НЕ СМОТРИТЕ НА ЛУЧ.

**CLASS 1
LASER PRODUCT**

(В основании системы)

УСТАНОВКА И ПОДСОЕДИНЕНИЯ

Перед тем, как вы будете устанавливать и подсоединять данный аппарат, пожалуйста, внимательно ознакомьтесь с содержанием страниц 7-10 данного руководства.



ВНИМАНИЕ

ВЫПОЛНЯЙТЕ ВСЕ ПОДСОЕДИНЕНИЯ ПРАВИЛЬНО.

Неправильные подсоединения могут явиться причиной возгорания или выхода системы из строя.

УСТАНОВЛИВАЙТЕ СИСТЕМУ ТОЛЬКО В АВТОМОБИЛЯХ С 12 В ЗАЗЕМЛЕНИЕМ НА МИНУС (-).

(В случае сомнений проконсультируйтесь у вашего дилера).

Невыполнение этого требования может стать причиной возгорания и т.п.

ПЕРЕД ПОДКЛЮЧЕНИЕМ ОТСОЕДИНИТЕ КАБЕЛЬ ОТ МИНУСОВОЙ (-) КЛЕММЫ АККУМУЛЯТОРНОЙ БАТАРЕИ.

Невыполнение этого требования может стать причиной поражения электрическим током или травмы, полученной вследствие короткого замыкания.

ПРОКЛАДЫВАЙТЕ КАБЕЛИ ТАКИМ ОБРАЗОМ, ЧТОБЫ НЕ СОЗДАВАТЬ ПОМЕХ ОКРУЖАЮЩИМ ОБЪЕКТАМ.

Прокладывайте монтажные жгуты и кабели в соответствии с приведенными в данном буклете инструкциями, чтобы не создавать помех при вождении. Кабели и жгуты, являющиеся помехой или свисающие на основные элементы управления автомобилем, например, рулевое колесо, рычаг переключения передач, педаль тормоза и т.п., представляют собой чрезвычайную опасность для вашей жизни.

НЕ ДОПУСКАЙТЕ СОЕДИНЕНИЙ ВНАХЛЕСТКУ ЭЛЕКТРИЧЕСКИХ КАБЕЛЕЙ.

Никогда не оголяйте изоляционную оплетку электрических кабелей для подачи питания на другие устройства. В этом случае может быть превышена предельно допустимая нагрузка по току, в результате чего возможно возгорание или поражение электрическим током.

ПРИ РАССВЕРЛИВАНИИ ОТВЕРСТИЙ НЕ ПОВРЕДИТЕ ТРУБОПРОВОД ИЛИ ПРОВОДКУ.

При рассверливании отверстий в шасси автомобиля для установки системы, примите необходимые меры предосторожности, чтобы не повредить трубопровод, систему подачи топлива, баки или электрическую проводку. Невыполнение этого требования может привести к возгоранию.

НЕ ИСПОЛЬЗУЙТЕ БОЛТЫ ИЛИ ГАЙКИ ТОРМОЗНОЙ ИЛИ РУЛЕВОЙ СИСТЕМ ДЛЯ ВЫПОЛНЕНИЯ ЗАЗЕМЛЕНИЙ.

НИКОГДА не используйте болты или гайки, установленные в тормозной или рулевой системах, а также баках автомобиля, для выполнения монтажных операций и заземлений. В противном случае может выйти из строя система управления автомобилем или произойти возгорание.

ХРАНИТЕ НЕБОЛЬШИЕ ПРЕДМЕТЫ, НАПРИМЕР, БОЛТЫ ИЛИ ВИНТЫ, ВНЕ ДОСЯГАЕМОСТИ ДЕТЕЙ.

Следите за тем, чтобы они случайно не были проглочены детьми. В противном случае немедленно обращайтесь к врачу.

НЕ УСТАНОВЛИВАЙТЕ СИСТЕМУ В МЕСТАХ, ГДЕ ОНА МОЖЕТ МЕШАТЬ НОРМАЛЬНОМУ УПРАВЛЕНИЮ АВТОМОБИЛЕМ, НАПРИМЕР, В НЕПОСРЕДСТВЕННОЙ БЛИЗОСТИ ОТ РУЛЕВОГО КОЛЕСА И РЫЧАГА ПЕРЕКЛЮЧЕНИЯ ПЕРЕДАЧ.

Это может привести к ухудшению обзора и помехам в управлении автомобилем, что может стать причиной аварийной ситуации на дорогах.



ПРЕДУПРЕЖДЕНИЯ

ПРОЦЕДУРЫ ПОДСОЕДИНЕНИЯ И УСТАНОВКИ РЕКОМЕНДУЕТСЯ ВЫПОЛНЯТЬ СИЛАМИ СПЕЦИАЛИСТОВ.

Выполнение подсоединений и установки данной системы требует наличие специальных навыков и опыта. Поэтому с целью обеспечения безопасности проконсультируйтесь с вашим дилером по данному вопросу.

ИСПОЛЬЗУЙТЕ ТОЛЬКО СПЕЦИАЛЬНЫЕ ПРИНАДЛЕЖНОСТИ И УСТАНОВЛИВАЙТЕ ИХ ОЧЕНЬ ТЩАТЕЛЬНО.

Используйте только специальные принадлежности. Использование не предназначенных для этих целей принадлежностей может привести к выходу системы из строя или ненадежному монтажу системы.

ПРОКЛАДЫВАЙТЕ КАБЕЛИ ТАКИМ ОБРАЗОМ, ЧТОБЫ ОНИ НЕ ИЗГИБАЛИСЬ И НЕ ЗАЩЕМЛЯЛИСЬ ОСТРЫМИ МЕТАЛЛИЧЕСКИМИ КРОМКАМИ.

Прокладывайте кабели и проводку как можно дальше от подвижных металлических деталей (например, направляющих для выдвижения сидений) или острых или заостренных кромок. Это поможет предотвратить изгибы и повреждение проводки. Если кабели проложены через отверстие в металле, используйте резиновые прокладки для сохранения целостности изоляционной оплетки кабеля при его трении об острую кромку отверстия.

НЕ УСТАНОВЛИВАЙТЕ СИСТЕМУ В МЕСТАХ С ВЫСОКОЙ ВЛАЖНОСТЬЮ ИЛИ ЗАПЫЛЕННОСТЬЮ.

Не устанавливайте систему в местах с высоким уровнем влажности или запыленности. Влага или пыль могут стать причиной выхода системы из строя.

Меры предосторожности

- Во избежание короткого замыкания, удостоверьтесь, что перед подсоединением вашего DVA-9965R кабель отсоединен от минусового (-) полюса аккумуляторной батареи.
- Проверьте правильность подсоединения проводов с цветовой маркировкой в соответствии с диаграммой. Невыполнение этого требования может привести к сбоям в работе устройства и/или поломке вашего автомобиля.
- Будьте особенно осторожны во время подсоединения проводов к электрической системе вашего автомобиля. Во избежание ошибки проверьте, что вы не используете проводку компонентов, установленных на заводе-изготовителе (например, бортового компьютера). При подсоединении DVA-9965R к блоку плавких предохранителей убедитесь в том, что предохранители защитного контура DVA-9965R имеют аналогичный номинал. Невыполнение этого требования может привести к выходу из строя вашего аппарата и/или автомобиля. В случае сомнений проконсультируйтесь у вашего дилера Alpine.
- Для подсоединения к другим устройствам (например, усилителю мощности) через RCA-штекеры, DVA-9965R снабжена разъемами типа RCA. Для подсоединения к другим устройствам вам может потребоваться адаптер. В этом случае обратитесь за помощью к авторизованному дилеру ALPINE.

ВАЖНО

Пожалуйста, впишите серийный номер вашего аппарата в данную таблицу и сохраните ее для последующего использования. Табличка с серийным номером расположена на нижней панели аппарата.

СЕРИЙНЫЙ НОМЕР: _____

ДАТА УСТАНОВКИ: _____

СПЕЦИАЛИСТ ПО УСТАНОВКЕ: _____

МЕСТО ПОКУПКИ: _____

Установка

Комплект поставки

- Головной аппарат.....1
- Блок питания.....1
- Кабель питания.....1
- S-Video кабель.....1
- RCA кабель-удлиннитель (для передачи видеосигнала).....1
- Монтажная коробка.....1
- Резиновая заглушка.....1
- Болт с шестигранной головкой.....1
- Винты (M5 x 8).....4
- Винты-саморезы с буртиком (M4 x 14).....4
- “Липучки” (лента типа “Velcro”).....2
- Передняя рамка.....1
- Пульт ДУ.....1
- Элемент питания (CR 2025).....1
- Футляр для хранения передней панели.....1
- Руководство по эксплуатации.....1



Внимание

При установке данной системы в автомобиль не отсоединяйте съемную лицевую панель.

Если съемная лицевая панель будет отсоединена во время установки, вы можете приложить излишние усилия и помять металлическую пластину, поддерживающую лицевую панель.

1

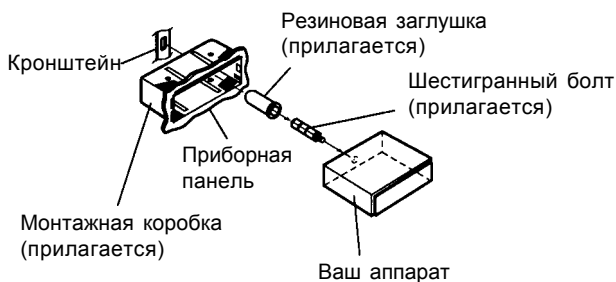

Отделите монтажную коробку от вашего аппарата (см. ниже). Установите монтажную коробку в приборную панель.

2

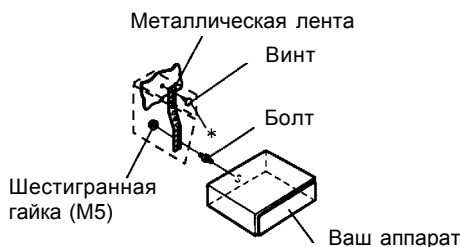

Если ваш автомобиль оборудован кронштейном, вверните длинный шестигранный болт в заднюю панель DVA-9965R и установите на него резиновую заглушку. В случае отсутствия в вашем автомобиле приспособлений для монтажа автомагнитолы, закрепите вашу систему с помощью металлической ленты (в комплект поставки не входит). Подсоедините все провода в соответствии со схемой, приведенной в разделе "Подсоединения".

- При монтаже используйте соответствующие винты*.

3 Установите DVA-9965R в приборную панель. По завершении установки убедитесь, что стопорные лепестки переведены в нижнее положение. Для этого плотно прижмите магнитолу и отогните лепестки вниз с помощью небольшой отвертки. Это обеспечит надежную фиксацию вашей системы в приборной панели. Затем установите съемную переднюю панель.

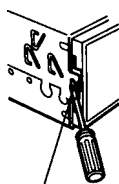

Стопорный лепесток

Демонтаж системы

- 1 Отсоедините съемную лицевую панель.
- 2 С помощью небольшой отвертки (или аналогичного инструмента) переведите стопорные лепестки в верхнее положение (см. выше). По завершении разблокировки каждого из штифтов, слегка вытяните систему из монтажной коробки, чтобы убедиться в возможности демонтажа системы.
- 3 Вытяните систему из приборной панели до конца.

<ЯПОНСКИЕ АВТОМОБИЛИ>

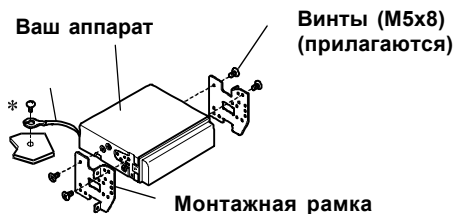
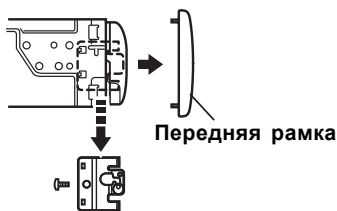

Установка блока питания

Предостережение

Для обеспечения нормальной циркуляции воздуха не перекрывайте вентилятор и теплоотводы системы. Несоблюдение этих требований может стать причиной перегрева системы и возгорания.



Монтаж с использованием “липучек”

Для выполнения монтажа с использованием “липучек” типа «Velcro» выберите ровную поверхность. Не закрепляйте систему с помощью “липучек” на нижней части приборной панели или за задними сиденьями автомобиля.

- 1 Снимите защитный слой с клейкой поверхности “липучек”.
Прикрепите 2 “липучки” к основанию блока питания.

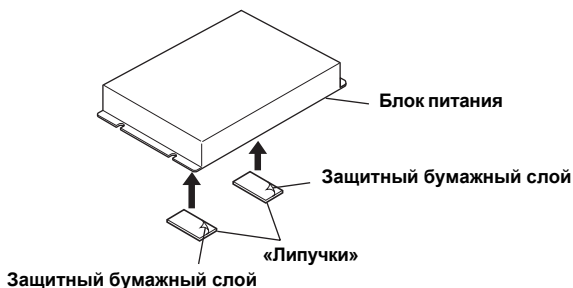

- 2 Проверьте место будущего монтажа системы и закрепите блок питания на коврике.

Монтаж с использованием винтов

Для выполнения монтажа с использованием винтов выберите ровную поверхность. При рассверливании отверстий не повредите трубки или проводку.

Закрепите блок питания на полу с помощью прилагаемых винтов-саморезов с буртиком (M4x14).

Винты-саморезы с буртиком
(M4x14) (прилагаются)

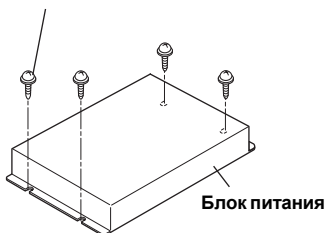

Подсоединения

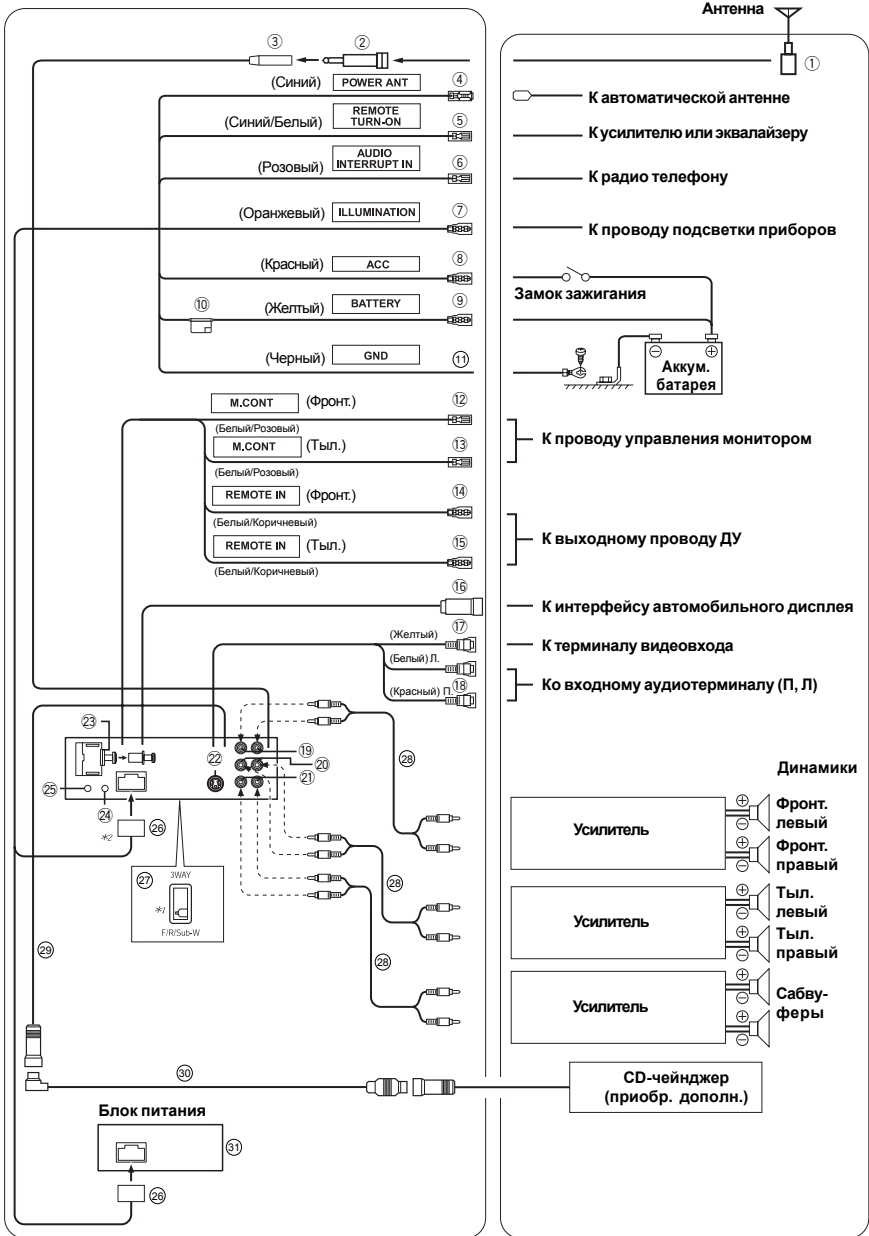

*1 Данная наклейка прикреплена к основанию аппарата.

*2 Меры предосторожности при использовании кабеля питания. Используйте только входящий в комплект поставки кабель питания. Использование других кабелей питания запрещено.

- ① **Антенный ISO-штекер**
- ② **Антенный ISO-адаптер (приобретается дополнительно)**
- ③ **Антенный штекер**
- ④ **Провод автоматической антенны (Синий)**
Подсоедините этот провод к разъему +В вашей автоматической антенны (если имеется).
 - *Этот провод должен использоваться только для управления автоматической антенной автомобиля. Не допускается его использование для включения усилителя, процессора сигналов и т.п..*
- ⑤ **Провод дистанционного включения (Синий/Белый)**
Соедините этот провод с проводом дистанционного включения вашего усилителя мощности или процессора сигналов.
- ⑥ **Входной провод аудио проигрывателя (Розовый)**
- ⑦ **Провод подсветки дисплея (Оранжевый)**
Данный провод можно соединить с проводом подсветки приборов на приборной панели. Это позволит вам осуществлять управление подсветкой панели управления вашей системы.
- ⑧ **Провод прерывателя питания (Зажигание) (Красный)**
Подсоединяйте этого провод к свободному разъему блока плавких предохранителей автомобиля или к любому другому неиспользуемому источнику питания, обеспечивающему (+) 12 В, только при включенном зажигании или положении АСС.
- ⑨ **Провод питания (Желтый)**
Подсоедините этот провод к плюсовой (+) клемме аккумуляторной батареи.
- ⑩ **Патрон плавкого предохранителя (7,5 А)**
- ⑪ **Провод заземления (Черный)**
Подсоедините этот провод к качественному заземлителю на шасси автомобиля. Удостоверьтесь, что в точке подсоединения провод соприкасается с неокрашенной поверхностью.
- ⑫ **Провод управления монитором (Передним) (Белый/Розовый)**
Соедините его с проводом управления поддерживающего сенсорное управление переднего монитора.
- ⑬ **Провод управления монитором (Задним) (Белый/Розовый)**
Соедините его с проводом управления совместимого с сенсорной панелью заднего монитора.
- ⑭ **Входной кабель ДУ (к переднему монитору с сенсорной панелью управления) (Белый/Коричневый)**
Соедините этот кабель с выходным кабелем ДУ передним монитором с сенсорной панелью управления.
- ⑮ **Входной кабель ДУ (к заднему монитору) (Белый/Коричневый)**
Соедините этот кабель с выходным кабелем ДУ задним монитором.
 - *В случае подсоединения опционального глазка ДУ (KRE-500E) прием сигнала ДУ невозможен.*
- ⑯ **Разъем интерфейса штатного дисплея**
Вывод сигналов управления на интерфейс штатного дисплея.
Подсоедините его к интерфейсному блоку штатного дисплея (приобретается дополнительно).
 - *За более подробной информацией обращайтесь к ближайшему дилеру Alpine.*
- ⑰ **Выходной разъем видеосигнала (Желтый)**
Данный разъем используется для подачи видеосигнала на выход.
- ⑱ **Выходные аудиоразъемы**
КРАСНЫЙ - правый, БЕЛЫЙ - левый.
- ⑲ **Выходные RCA разъемы фронтального канала**
КРАСНЫЙ - правый, БЕЛЫЙ - левый.
- ⑳ **Выходные RCA разъемы тылового канала**
КРАСНЫЙ - правый, БЕЛЫЙ - левый.

- 21 **RCA разъемы выходного сигнала сабвуфера**
КРАСНЫЙ - правый, БЕЛЫЙ - левый.
- 22 **Выходной S-Video терминал**
Служит для подачи на выход видеосигнала.
Подсоединяется к монитору, оснащенный входным S-Video терминалом.
- 23 **Терминал цифрового выхода (Оптический)**
Используется при подсоединении устройств, оборудованных оптическим цифровым входом.
- 24 **Разъем для подключения глазка ДУ**
В случае инсталляции монитора другого производителя вы можете управлять им с помощью прилагаемого пульта ДУ, подсоединив опциональный глазок ДУ (KRE-500E).
- 25 **Интерфейсный разъем пульта ДУ на рулевом колесе**
Подсоединяется к интерфейсу пульта ДУ на рулевом колесе.
- 26 **Разъем питания**
- 27 **Установка переключателя 3WAY/2WAY**
Установите данный переключатель в положение, соответствующее конфигурации вашей аудио системы.
- 28 **RCA кабель-удлинитель (приобретается дополнительно)**
- 29 **Ai-NET разъем**
Соедините его с выходным или входным разъемом другого устройства (чейнджера компакт-дисков, эквалайзера, iPod адаптера* и т.п.), оборудованного шиной Ai-NET.
- *В случае подсоединения iPod-плеера вам необходимо приобрести дополнительно интерфейсный адаптер KCA-420i. За более подробной информацией обратитесь к инструкции по эксплуатации KCA-420i.*
- 30 **Ai-NET кабель (входит в комплект поставки CD-чейнджера)**
- 31 **Блок питания**
- *Не устанавливайте блок питания в местах, подверженных сырости, например, под ковриком или кондиционером, так как это может привести к выходу его из строя.*
 - *Не прокладывайте кабель блока питания вместе с другими аудио кабелями. В противном случае возможно появление наведенных шумов в вашей системе.*
 - *Размещайте блок питания как можно дальше от антенных кабелей и задней стенки данной системы. Невыполнение этого требования может стать причиной шумовых помех при приеме радиопередач.*

Примеры системных подсоединений

Подключение внешнего монитора

В данном примере показан вариант системного подсоединения с использованием S-Video выхода к оснащенный S-Video входом переднему монитору и заднему монитору с сенсорной панелью управления.

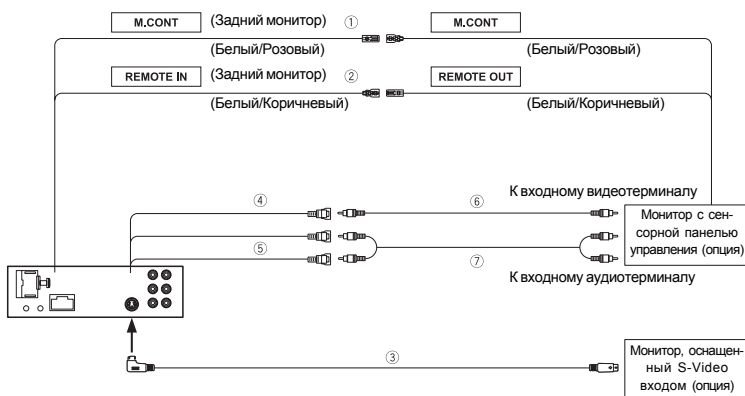

- ① **Кабель управления задним монитором (Белый/Розовый)**
Соедините его с кабелем управления задним монитором с сенсорной панелью.
- ② **Входной кабель ДУ (Задний монитор) (Белый/Коричневый)**
Соедините его с выходным кабелем ДУ задним монитором Alpine.
- ③ **S-Video кабель (прилагается)**
- ④ **Выходные видеоразъемы (Желтые)**
- ⑤ **Выходные аудиоразъемы**
- ⑥ **RCA кабель-удлинитель (прилагается)**
- ⑦ **RCA кабель-удлинитель (приобретается дополнительно)**

Подсоединение оборудованного шиной Ai-NET процессора звука (совместимого с оптоволоконным каналом связи) и чейнджера

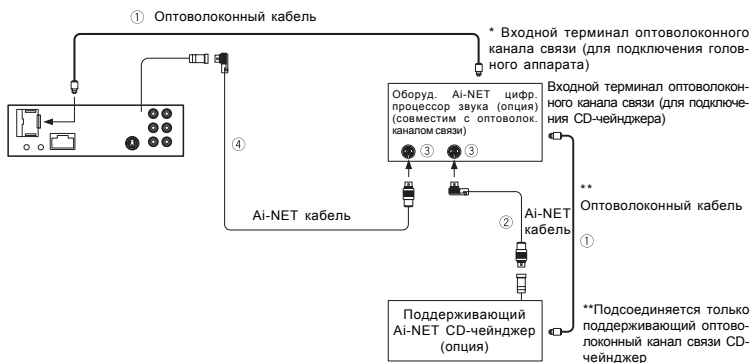

- В случае подсоединения к устройствам, совместимым с оптоволоконным каналом связи, необходимо произвести установку режима данного устройства. Ознакомьтесь с разделом «Установка цифрового процессора звука» (стр. 74) и выполните соответствующую установку.
- * В случае подсоединения PXA-H510:
 - Подсоедините терминал оптического цифрового входа к DVD-модулю.

При использовании волоконно-оптического кабеля придерживайтесь следующих указаний:

- Не сгибайте оптоволоконный кабель под острым углом.
- Не скручивайте волоконно-оптический кабель с радиусом менее 30 мм.
- Не устанавливайте ничего поверх волоконно-оптического кабеля.

① Оптоволоконный кабель (приобретается дополнительно)

② Ai-NET кабель (прилагается к чейнджеру компакт-дисков)

③ Ai-NET разъем

Подсоедините его ко входу или выходу другого устройства, снабженного шиной Ai-NET.

④ Ai-NET кабель (прилагается к процес-сору звука)

2-полосная система с диапазоном частот, разделенным между ВЧ-диапазоном для фронт./тыл. каналов и НЧ-диапазоном для сабвуфера

Положение переключателя: F/R/Sub-W

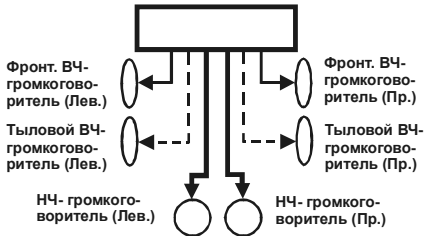

3-полосная система с диапазоном частот, разделенным между ВЧ-диапазоном (фронт. канал), СЧ-диапазоном (тыл. канал) и НЧ-диапазоном (сабвуфер)

Положение переключателя: 3WAY

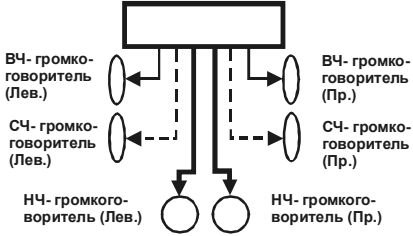

Выходы данной системы:

— Фронт. выход - - - - - Тыловой выход — Сабвуферный выход

- Для подсоединения сабвуферного выхода к усилителю, запитанному на НЧ-громкоговорители, используйте RCA-кабели.
- При установке переключателя в положение 3WAY режим настройки баланса «фронт-тыл» недоступен.

Для предотвращения внешних шумов в вашей аудио системе придерживайтесь следующих правил.

- Аудио система и относящиеся к ней соединительные кабели должны располагаться не менее, чем на расстоянии 10см от жгута электрической системы автомобиля.
- Располагайте провода питания как можно дальше от всей остальной проводки.
- Надежно подсоединяйте заземляющий провод только к неокрашенной металлической поверхности шасси автомобиля (при необходимости отскоблите слой краски).
- Если вы дополнительно приобрели шумоподавитель, подсоедините его как можно дальше от аудио системы. Ваш дилер Alpine может предложить вам одну из моделей шумоподавителей Alpine, поэтому обращайтесь к нему за более подробной информацией.
- Ваш дилер Alpine прекрасно осведомлен о том, какими способами можно предотвратить шумовые помехи, поэтому вы можете получить у него консультацию по этому вопросу.