

FOR BOAT USE ONLY/NUR FÜR GEBRAUCH IM BOOT/POUR UTILISATION SUR UN BATEAU UNIQUEMENT/PARA UTILIZAR EN EMBARCACIONES SOLAMENTE/SOLO PER IMBARCAZIONI/ENDAST FÖR ANVÄNDNING I BÅT/ENKEL VOOR GEBRUIK IN EEN BOOT/ТОЛЬКО ДЛЯ ИСПОЛЬЗОВАНИЯ В СУДНАХ/УŻYWAĆ JEDYNIЕ W ŁODZI/ΓΙΑ ΧΡΗΣΗ ΜΟΝΟ ΣΕ ΣΚΑΦΟΣ

ALPINE®

MARINE

Digital Media Receiver

iDA-X100M

MP3



AAC



**USB
PLAYBACK**



- **OWNER'S MANUAL**
Please read before using this equipment.
- **BEDIENUNGSANLEITUNG**
Lesen Sie diese Bedienungsanleitung bitte vor Gebrauch des Gerätes.
- **MODE D'EMPLOI**
Veuillez lire avant d'utiliser cet appareil.
- **MANUAL DE OPERACIÓN**
Léalo antes de utilizar este equipo.
- **ISTRUZIONI PER L'USO**
Si prega di leggere prima di utilizzare il attrezzatura.
- **ANVÄNDARHÄNDELNING**
Innan du använder utrustningen bör du läsa igenom denna användarhandledning.
- **GEBRUIKERSHANDLEIDING**
Lees deze aanwijzingen aandachtig alvorens dit toestel te gebruiken.
- **РУКОВОДСТВО ПО ЭКСПЛУАТАЦИИ**
Прочтите настоящее руководство перед началом использования оборудования.
- **INSTRUKCJA OBSŁUGI**
Prosimy zapoznać się z tą instrukcją przed przystąpieniem do użytkowania urządzenia.
- **ΕΓΧΕΙΡΙΔΙΟ ΧΡΗΣΤΗ**
Παρακαλούμε διαβάστε το πριν χρησιμοποιήσετε τη συσκευή.

ALPINE ELECTRONICS MARKETING, INC.
1-1-8 Nishi Gotanda,
Shinagawa-ku,
Tokyo 141-0031, Japan
Phone 03-5496-8231

ALPINE ELECTRONICS OF AMERICA, INC.
19145 Gramercy Place, Torrance,
California 90501, U.S.A.
Phone 1-800-ALPINE-1 (1-800-257-4631)

ALPINE ELECTRONICS OF CANADA, INC.
777 Superstest Road, Toronto,
Ontario M3J 2M9, Canada
Phone 1-800-ALPINE-1 (1-800-257-4631)

ALPINE ELECTRONICS OF AUSTRALIA PTY. LTD.
161-165 Princes Highway, Hallam
Victoria 3803, Australia
Phone 03-8787-1200

ALPINE ELECTRONICS GmbH
Frankfurter Ring 117, 80807 München, Germany
Phone 089-32 42 640

ALPINE ELECTRONICS OF U.K. LTD.
Alpine House
Fletchamstead Highway, Coventry CV4 9TW, U.K.
Phone 0870-33 33 763

ALPINE ELECTRONICS FRANCE S.A.R.L.
(RCS PONTOISE B 338 101 280)
98, Rue de la Belle Etoile, Z.I. Paris Nord II,
B.P. 50016, 95945 Roissy Charles de Gaulle
Cedex, France
Phone 01-48638989

ALPINE ITALIA S.p.A.
Viale C. Colombo 8, 20090 Trezzano
Sul Naviglio (MI), Italy
Phone 02-484781

ALPINE ELECTRONICS DE ESPAÑA, S.A.
Portal de Gamarra 36, Pabellón, 32
01013 Vitoria (Alava)-APDO 133, Spain
Phone 945-283588

ALPINE ELECTRONICS (BENELUX) GmbH
Leuvensesteenweg 510-B6,
1930 Zaventem, Belgium
Phone 02-725-13 15

EN

DE

FR

ES

IT

SE

NL

RU

PL

GR

TRIA International, Ltd.
эксклюзивный дистрибьютор
<http://www.tria.ru>
Main office:
185 North Redwood Drive, ste 120,
San Rafael California 94903 USA
Tel.: 415.444.0820
Fax.: 415.499.8120

Гарантийный ремонт
СЕРВИС-ЦЕНТР “СтудиоСаунд Сервис”
Россия, Москва, 119334
5-й Донской проезд, д. 15, стр. 11
Тел.: 7 495. 787.88.02

Представительство в России:
Россия, 109088, Москва,
ул. Угрешская, 14,
стр.1, офис 414
Тел.: 7 495. 221.6465
Факс.: 7 495. 221.6073

ООО “Спектрум Саунд”
Эксклюзивный импортер
Россия, Москва, 119334
5-й Донской проезд, д. 15, стр. 11
Тел.: 7 495. 642.08.08
Факс.: 7 495. 775.59.65

Содержание

Руководство по использованию

ПРЕДУПРЕЖДЕНИЕ

ПРЕДУПРЕЖДЕНИЕ	3
ВНИМАНИЕ	3
МЕРЫ ПРЕДОСТОРОЖНОСТИ	3

Работа регулятора Double Action

Нормальная эксплуатация	5
Альтернативный способ	5

Приступая к работе

Список компонентов	6
Включение и выключение питания	6
Снятие и установка передней панели	6
Первоначальный запуск системы	6
Настройка уровня громкости	6
Настройка времени и календаря	7
Отображение календаря/времени	7

Радио

Отображение на дисплее	8
Прослушивание радио	8
Предварительная настройка станций вручную	8
Автоматическая предварительная настройка станций	8
Выбор предварительно настроенных станций	8

RDS

Установка режима приема RDS и прием RDS-станций	9
Прием региональных (местных) RDS-станций	9
Режим PI SEEK	9
Настройка приема в режимеPTY31 (экстренная радиопередача)	10
Автоматическая настройка времени	10
Прием информации о трафике	10
Настройка типа программы (PTY)	10
Прием информации о трафике во время воспроизведения iPod или прослушивания радио	11
Режим приоритетного приема новостей	11
Отображение передаваемого радиостанцией текста	11

iPod

Отображение на дисплее	12
Воспроизведение	12
Поиск нужной композиции/названия	13
Функция пропуска по страницам/Функция пропуска указанного процента списка композиций/Функция пропуска по алфавиту	13
Память позиции поиска	13
Функция вверх/вниз	14
Воспроизведение в случайном порядке	14
Воспроизведение всех композиций в случайном порядке	14
Повторное воспроизведение	14
Изменение содержимого экрана	14

USB-накопитель/портативный аудиоплеер/CD-чейнджер

Отображение на дисплее	15
Воспроизведение	16
Выбор диска (Чейнджер) (дополнительно)	16
Выбор нескольких чейнджеров (продаются отдельно)	16
Выберите нужную папку (Folder up/down) (MP3/WMA/AAC)	16
Повторное воспроизведение	17
M.I.X. (воспроизведение в случайном порядке)	17
Поиск по номеру композиции на компакт-диске (только для CD-чейнджера)	17
Поиск по именам файлов/папок (Данные MP3/WMA/AAC)	18
Режим USB-накопителя	18
Режим портативного аудиоплеера	18
Режим MP3-чейнджера	18
О форматах MP3/WMA/AAC	18

Настройка звука

Регулировка сабвуфера/НЧ/ВЧ/баланса “левый-правый”/фейдера “фронт-тыл”/тонкомпенсации/возврат в режим заводских настроек (DEFEAT)	20
Регулировка баса	20
Настройка высоких частот	21
Настройка фильтра высоких частот	21
Включение/отключение режима сабвуфера (ON/OFF)	21

Меню SETUP

Настройка Bluetooth	
Настройка соединения Bluetooth (Bluetooth IN)	22
Общие настройки	
Настройка отображения часов (Clock Mode)	22
Настройка формата представления календаря (Calendar Type)	22
Подключение MP3-чейнджера (Play Mode)	22
Функция звукового сопровождения (Beep)	22
Включение/отключение режима Mute (Int Mute)	23
Установка режима Tone Defeat для внешних устройств (Int Audio)	23
Настройка названия чейнджера (CHG Name)	23
Настройка режима AUX (V-Link)	23
Настройка режима AUX+	23
Настройка уровня AUX+ (AUX+ IN GAIN)	23
Подключение к внешнему усилителю (Power IC)	23
Настройка шрифтов (Language)	23
Демонстрация (Demo)	23
Настройка адаптивного интерфейса рулевого управления (Steering)	24
Настройка отображения	
Изменение цвета подсветки (Illumination)	24
Приглушение подсветки (Dimmer)	24
Настройка подсветки экрана (Dimmer Level)	24
Настройка прокрутки (Text Scroll)	24
Выбор типа фоновой заставки (BGV Select)	24
Настройка цвета фонового рисунка (BGV Color)	24
Загрузка фоновых рисунков (BGV Download)	24
Настройка iPod	
Настройка режима поиска iPod	25
Настройка тюнера	
Переключение языка отображения на экранеPTY (PTY Language)	25
Регулировка уровней сигналов источников (FM Level)	25
Настройка звука	
Сохранение настроек звучания (User Preset)	25
Вызов уровня настроек звучания	25
Включение/выключение режима Media Xpander (ON/OFF) (MX)	25
Настройка уровня MX (MX Level Adjustment)	25
Включение и выключение сабвуфера (Subwoofer)	25
Настройка системы сабвуфера (Subwoofer System)	25

Работа с устройствами IMPRINT (продаются отдельно)

Выбор режима MultEQ	26
Настройка акустических параметров в ручном режиме (Manual)	26
Включение/выключение режима Media Xpander (ON/OFF) (MX)	27
Настройка уровня MX	27
Предварительные настройки эквалайзера (Factory's EQ)	27
Включение/отключение режима Subwoofer (ON/OFF)	27
Настройка системы Сабвуфера	27
Настройка фазы сабвуфера	27
Настройка канала сабвуфера	27
Настройка крутизны среза высокочастотного динамика (Tweeter)	27
Настройка режима EQ	27
Настройка типа фильтра	28
Настройка параметра Time Correction Unit	28
Настройка акустического поля	28
Настройка кривой параметрического эквалайзера	28
Настройка кривой графического эквалайзера	28
Настройка временной коррекции (Time Correction)	29
Настройка разделительного фильтра (Crossover)	29
Сохранение и повторное использование настроек	30
О временной коррекции	31
Разделительный фильтр (кроссовер)	32
Справочная информация	
Возможные неполадки и способы их устранения	33
Технические характеристики	36

Установка и соединения

Предупреждение	37
Внимание	37
Меры предосторожности	37
Установка	38
Соединения	40

Руководство по использованию

ПРЕДУПРЕЖДЕНИЕ

ПРЕДУПРЕЖДЕНИЕ

Этот символ обозначает важные инструкции. Их несоблюдение может привести к серьезному телесному повреждению или смерти.

НЕ ПРЕДПРИНИМАЙТЕ НИКАКИХ ДЕЙСТВИЙ, КОТОРЫЕ МОГУТ ОТВЛЕЧЬ ВАС ОТ БЕЗОПАСНОГО УПРАВЛЕНИЯ СУДНОМ.

Любые действия, отвлекающие внимание на продолжительный срок, должны выполняться только после полной остановки. Перед выполнением таких действий всегда останавливайте судно в безопасном месте. Несоблюдение этого требования может привести к столкновению.

ПОДДЕРЖИВАЙТЕ ГРОМКОСТЬ НА УРОВНЕ, ПОЗВОЛЯЮЩЕМ СЛЫШАТЬ ВНЕШНИЕ ЗВУКИ ВО ВРЕМЯ ДВИЖЕНИЯ.

Чрезмерно высокий уровень громкости, заглушающий такие звуки, как сирены судов аварийной службы или звуки приближающихся судов, может быть опасным и привести к столкновению. **ИСПОЛЬЗОВАНИЕ ВЫСОКОГО УРОВНЯ ГРОМКОСТИ НА СУДНЕ МОЖЕТ ТАКЖЕ ВЫЗВАТЬ ДЕФЕКТ СЛУХА.**

КАК МОЖНО МЕНЬШЕ ОТВЛЕКАЙТЕСЬ НА ПРОСМОТР ДИСПЛЕЯ ВО ВРЕМЯ УПРАВЛЕНИЯ СУДНОМ.

Просмотр экрана может отвлекать от управления судном и привести к столкновению.

НЕ РАЗБИРАТЬ И НЕ ИЗМЕНЯТЬ.

Это может вызывать аварийную ситуацию, возгорание или удар электрическим током.

ПОДКЛЮЧАЙТЕ ТОЛЬКО ИСТОЧНИКИ ПИТАНИЯ ПОСТОЯННОГО ТОКА С ЗАЗЕМЛЕНИЕМ ОТРИЦАТЕЛЬНОГО ПОЛЮСА НА 12 В.

Несоблюдение этого требования может привести к несчастному случаю или возгоранию.

ХРАНИТЕ НЕБОЛЬШИЕ ОБЪЕКТЫ, ТАКИЕ КАК БОЛТЫ ИЛИ ГАЙКИ, В НЕДОСТУПНЫХ ДЛЯ ДЕТЕЙ МЕСТАХ.

Плотание таких объектов может нанести серьезную травму. Если ребенок проглотил подобный объект, немедленно обратитесь к врачу.

ПРИ ЗАМЕНЕ ПРЕДОХРАНИТЕЛЕЙ ИСПОЛЬЗУЙТЕ ТОЛЬКО АНАЛОГИЧНЫЕ ПО НОМИНАЛУ.

Несоблюдение этого требования может привести к возгоранию и поражению электрическим током.

НЕ ЗАКРЫВАЙТЕ ВЕНТИЛЯЦИОННЫЕ ОТВЕРСТИЯ ИЛИ ПАНЕЛИ РАДИАТОРА.

В противном случае возможен нагрев внутренних деталей, который может привести к возгоранию.

ИСПОЛЬЗУЙТЕ ЭТОТ ПРОДУКТ ТОЛЬКО ДЛЯ АВТОМОБИЛЕЙ С БОРТОВОЙ СЕТЬЮ НАПЯЖЕНИЕМ 12 В.

Неправильное использование может привести к возгоранию, поражению электрическим током или другим травмам.

ВНИМАНИЕ

Этот символ обозначает важные инструкции. Их несоблюдение может привести к травме или повреждению материальной собственности.

ПРИ ВОЗНИКНОВЕНИИ ПРОБЛЕМ, НЕМЕДЛЕННО ПРЕКРАТИТЕ ИСПОЛЬЗОВАНИЕ ПРОДУКТА.

В противном случае это может привести к получению травмы или повреждению продукта. Верните продукт своему авторизованному дилеру Alpine или в ближайший сервисный центр Alpine для ремонта.

МЕРЫ ПРЕДОСТОРОЖНОСТИ

Очистка продукта

Используйте мягкую сухую тряпку для периодической очистки данного продукта. Для удаления более серьезных пятен намочите тряпку, используя только воду. При использовании других средств можно растворить краску или повредить пластик.

Температура

Прежде чем включать устройство, убедитесь, что внутри судна температура находится в диапазоне от -10°C до $+60^{\circ}\text{C}$.

Техническое обслуживание

При возникновении проблем не пытайтесь отремонтировать устройство самостоятельно. Верните продукт своему дилеру Alpine или в ближайший сервисный центр Alpine для ремонта.

Место установки

Убедитесь в том, что в месте установки устройство iDA-X100M не будет подвергаться следующим воздействиям:

- прямые солнечные лучи и тепло;
- высокая влажность и вода;
- чрезмерная запыленность;
- чрезмерная вибрация.

Защита USB-разъема

- К USB-разъему устройства можно подключить только устройство iPod, USB-накопитель или портативный аудиоплеер. Корректная работа прочих USB-устройств не гарантируется.
- При использовании USB-разъема необходимо использовать только тот соединительный кабель, который прилагается к подключаемому устройству. USB-концентратор не поддерживается.
- При подключении USB-накопителей некоторых типов устройство может не работать, либо некоторые функции могут быть недоступны.
- Это устройство может воспроизводить аудиофайлы форматов MP3/WMA/AAC.
- Наименования исполнителей/композиций могут отображаться некорректно.

ВНИМАНИЕ!

Компания Alpine не несет ответственность за потерю данных и т.п., даже если данные были потеряны при эксплуатации этого изделия.

Обращение с USB-накопителями

- Настоящее устройство может управлять накопителем памяти, поддерживающим протокол USB Mass Storage Class (класс массовой памяти). Поддерживаемые форматы - MP3, WMA и AAC.
- Корректная работа USB-накопителя не гарантируется. Используйте USB-накопитель в соответствии с условиями лицензионного соглашения. Внимательно ознакомьтесь с инструкций по использованию USB-накопителя.
- Не допускайте использования или хранения устройства в условиях:
 - в местах, подвергающихся воздействию прямых солнечных лучей или повышенной температуры.
 - повышенной влажности или в условиях воздействия разъедающих веществ.
- Подключайте USB-накопитель так, чтобы он не мешал вождению.
- USB-накопитель может работать некорректно в условиях высоких или низких температур.
- Используйте только сертифицированные USB-накопители. Помните, что даже сертифицированные USB-накопители в зависимости от типа или состояния могут работать некорректно.
- Устройство может некорректно отображать или воспроизводить композиции в зависимости от настроек USB-накопителя, состояния памяти или программ кодирования данных.
- Файлы с защитой от копирования (использующие одну из технологий цифрового управления правами DRM (Digital Rights Management)) не удастся воспроизвести с помощью данного устройства. Это ограничение также распространяется на файлы формата WMA с технологией цифрового управления правами DRM (Digital Rights Management) и файлы формата AAC, приобретенные в сети iTunes Store.
- Запуск воспроизведения файлов с USB-накопителя происходит с некоторой задержкой. Если на USB-накопителе записан файл незвуковых форматов, то для запуска его воспроизведения или поиска может потребоваться значительное время.
- Устройство может воспроизводить файлы с расширениями "mp3", "wma" и "m4a".
- Не присваивайте файлам аудиоданных расширения, не соответствующие звуковым форматам. Устройство не распознает данные незвуковых форматов. При воспроизведении таких файлов в динамиках может присутствовать шум, который может стать причиной неисправности динамиков и/или усилителей.
- Рекомендуется сохранять резервные копии важных данных на жестком диске компьютера.
- Не извлекайте USB-устройство из разъема во время воспроизведения записанных на нем файлов. Перед тем как извлечь USB-устройство из разъема, выберите источник другого типа с помощью селектора SOURCE.

Обращение с портативными аудиоплеерами

- Данное устройство осуществляет управление портативным аудиоплеером через USB-интерфейс. Поддерживаются аудиофайлы в формате MP3 и WMA.
- Совместимость портативного аудиоплеера с данным устройством не гарантируется. Используйте портативный аудиоплеер в соответствии с условиями лицензионного соглашения. Внимательно прочитайте руководство пользователя, прилагаемое к используемому портативному аудиоплееру.
- Не допускайте использования или хранения устройства в условиях:
 - в местах, подвергающихся воздействию прямых солнечных лучей или повышенной температуры.
 - повышенной влажности или в условиях воздействия разъедающих веществ.

- Подключайте портативный аудиоплеер так, чтобы он не мешал вождению.
- При слишком высокой или слишком низкой температуре портативный аудиоплеер может работать некорректно.
- Устройство может некорректно отображать или воспроизводить композиции, записанные на портативных аудиоплеерах, в зависимости от настроек аудиоплеера, состояния памяти или программ кодирования данных.
- Если портативный аудиоплеер обладает возможностью переключения режимов MSC/MTP, переключите его в режим MTP.
- Портативный аудиоплеер, в котором данные хранятся в массовой памяти USB, может быть несовместим с данным устройством.
- В зависимости от настроек портативного аудиоплеера массовая память USB может не поддерживаться. Информацию о настройках см. в руководстве пользователя, прилагаемом к данному плееру.
- Устройство может воспроизводить файлы в формате MP3 и WMA, синхронизированные с Windows Media Player (версии 10 или 11) и затем отправленные на плеер. Воспроизводимые файлы должны иметь расширение ".mp3" или ".wma".
- Если данные не синхронизированы с Windows Media Player и отправлены на устройство другим способом, устройство может некорректно воспроизводить эти файлы.
- Устройство поддерживает WMDRM10.
- Файлы с защитой от копирования не могут быть воспроизведены на этом устройстве.
- Рекомендуется сохранять резервные копии важных данных на жестком диске компьютера.
- Не извлекайте USB-устройство из разъема во время воспроизведения записанных на нем файлов. Перед тем как извлечь USB-устройство из разъема, выберите источник другого типа с помощью селектора SOURCE.

- iPod и iTunes являются товарными знаками корпорации Apple Inc., зарегистрированными в США и других странах.*
- Символ "Made for iPod" означает, что данный электронный компонент изготовлен специально для подключения к устройству iPod и сертифицирован производителем в соответствии со стандартами качества корпорации Apple.*
- Корпорация Apple не несет ответственности за работу настоящего устройства или за его соответствие стандартам безопасности и регуляторным нормам.*
- Windows Media и логотип Windows являются товарными знаками или зарегистрированными товарными знаками корпорации Майкрософт в США и/или других странах.*
- Лицензия на технологию кодирования звука MPEG Layer-3 получена от Fraunhofer IIS и Thomson."*
- "При поставке этого продукта предоставляется лицензия на частное, некоммерческое использование и не предоставляется лицензия и не подразумеваются какие либо права на использование данного продукта в целях коммерческого (т.е. для получения прибыли) радиовещания в реальном времени (наземное, спутниковое, кабельное и/или какие-либо иные способы), широковеущания или потоковой передачи данных через Интернет, интрасети и/или иные сети или другие сети распределения электронного содержания, такие как приложения звуковоспроизведения за плату или по требованию. Для такого использования требуется отдельная лицензия. Подробная информация представлена на сайте <http://www.mp3licensing.com>."*
- "Uni-Type™" является стилем универсального шрифта, разработанного совместно корпорацией LIM Corporation Ltd. и факультетом машиностроения университета города Чикаго.*
- "Uni-Type™" является товарным знаком, зарегистрированным корпорацией LIM Corporation Ltd.*
- Audyssey MultEQ XT является зарегистрированным товарным знаком корпорации Audyssey Laboratories Inc.*
- Словесный знак Bluetooth и логотипы являются собственностью корпорации Bluetooth SIG, Inc. и используются корпорацией Alpine Electronics, Inc. по лицензии. Прочие товарные знаки и торговые марки являются собственностью их соответствующих владельцев.*

Работа регулятора Double Action

Регулятор Double Action (двойного действия)

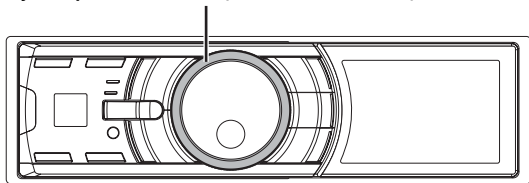

Существует 2 способа использования регулятора Double Action.

Нормальная эксплуатация

Поверните регулятор Double Action налево или направо.

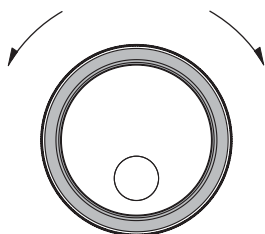

Автоматическая настройка громкости и прокрутка списка элементов.

Альтернативный способ

Нажмите на внешнее кольцо и поворачивайте регулятор Double Action влево или вправо.

При отпускании регулятор Double Action содержимое экрана меняется.

Нажмите на регулятор Double Action

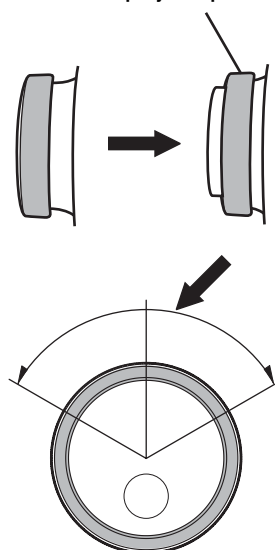

В зависимости от текущего режима результат может варьироваться. При нажатии и повороте регулятор Double Action налево или направо можно постоянно менять элементы/содержимое экрана.

Приступая к работе

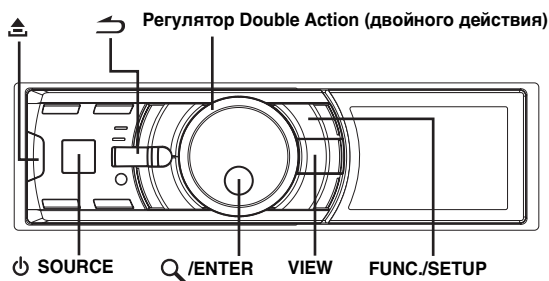

Список компонентов

- Радиоприемник с возможностью подключения цифровых носителей.....1
- Кабель питания.....1
- Монтажная корзина.....1
- Чехол для переноски.....1
- Передняя панель.....1
- USB-кабель.....1
- Интерфейсный кабель iPod Dock.....1
- Резиновый колпачок.....1
- Болт с шестигранной головкой.....1
- Винт (M5x8).....4
- Покровный лист.....1
- Руководство пользователя..... 1 комплект

Включение и выключение питания

Нажмите **☐ SOURCE**, чтобы включить питание устройства.

- Устройство можно включить, нажав любую другую кнопку за исключением **▲** (Снятие панели), **регулятор Double Action** и кнопки **VIEW**. Устройство также автоматически включается при подключении iPod (с USB-подключением) или USB-накопителя.

Нажмите и удерживайте кнопку **☐ SOURCE** не менее 2 секунд, чтобы выключить питание устройства.

Снятие и установка передней панели

Снятие

- 1 Выключите питание устройства.
- 2 Нажимайте кнопку **▲** (Снять панель) в нижнем левом углу, пока не выдвинется передняя панель.
- 3 Возьмитесь за левую часть передней панели и извлеките ее.

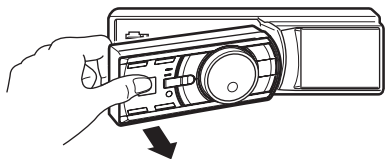

- При обычном использовании передняя панель может нагреться (особенно клеммы разъемов с обратной стороны передней панели). Это не является неисправностью.
- Для защиты передней панели от повреждений положите ее во входящий в комплект чехол для переноски.

Установка

- 1 Вставьте правую сторону передней панели в основной блок. Выровняйте Паз на передней панели с соответствующей ответной частью на основном блоке.
- 2 Нажимайте на левую сторону передней панели, пока она надежно не встанет в основном блоке.

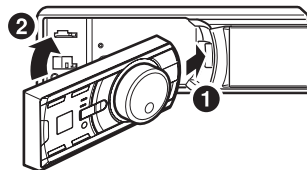

- Перед установкой панели убедитесь в отсутствии грязи или пыли на клеммах разъемов или посторонних объектов между панелью и основным блоком.
- Осторожно установите переднюю панель. Держите ее за боковые стороны, чтобы избежать случайного нажатия кнопок.

Первоначальный запуск системы

Обязательно нажимайте переключатель RESET при первоначальном использовании устройства после замены аккумулятора судна и т.п.

- 1 Выключите питание устройства.
- 2 Нажмите кнопку **▲** (Снятие панели), чтобы открыть переднюю панель.
- 3 Нажмите RESET, используя ручку или подобный остроконечный объект.



Настройка уровня громкости

Поворачивая регулятор Double Action, настройте требуемый уровень громкости.

Настройка времени и календаря

- 1 **Нажмите и удерживайте кнопку FUNC./SETUP не менее 2 секунд, чтобы включить режим настройки (SETUP).**
- 2 **Поверните регулятор Double Action, чтобы выбрать “General” (режим общих настроек), и нажмите Q/ENTER.**
Bluetooth ↔ General ↔ Display ↔ iPod ↔ Tuner ↔ Audio
- 3 **Поворотом регулятор Double Action выберите режим настройки часов “Clock Adjust” и нажмите Q/ENTER.**
Включается режим настройки календаря. После установки года переходите к шагу 5.
- 4 **Поверните регулятор Double Action, чтобы выбрать и установить год, месяц, день, час или минуты.**
- 5 **Нажмите Q/ENTER.**
Включается режим настройки года, и индикатор года мигает. (Когда установлен “year”)
- 6 **Поверните регулятор Double Action, чтобы установить год и нажмите Q/ENTER.**
Установка года завершена. (Когда установлен “year”)
- 7 **Выполните вышеописанные действия 4 и 6 для настройки значений месяца, числа, часов и минут.**
- 8 **Нажмите и удерживайте кнопку ↵ не менее 2 секунд, чтобы вернуться к обычному режиму.**
 - Установка возможна только при отключенном (OFF) режиме автоматической настройки часов Auto Clock. См. “Автоматическая настройка времени” (страница 10)
 - Нажмите ↵ во время выполнения этой операции, чтобы вернуться в предыдущий режим.

Отображение календаря/времени

Нажмите VIEW.

Отображается календарь/время. Повторное нажатие кнопки VIEW позволит вернуться в обычный режим.



- Если в режиме приоритетного отображения времени выбрать какую-либо функцию тюнера или проигрывания компакт-дисков, то отображение показаний времени будет мгновенно отключено. Наименование выбранной функции будет отображаться в течение 5 секунд, после чего на экране снова будут отображены показания времени.
- При установке режима приема RDS возможно отображение радиотекста. См. “Отображение передаваемого радиостанцией текста” (страница 11).
- Если iPod подключен через USB, отображается обложка альбома. См. “Изменение содержимого экрана” (страница 14).

Управление с дистанционного пульта

Направьте дополнительный передатчик пульта ДУ на приемный датчик.

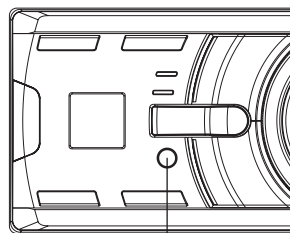

ИК-приемник пульта ДУ

Радио

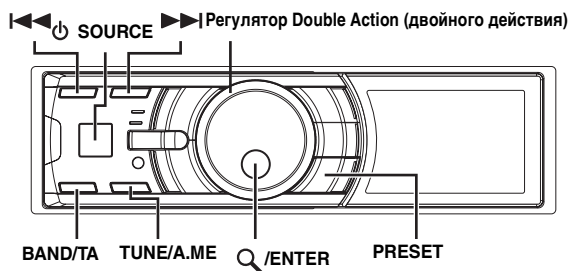

Отображение на дисплее

<Пример отображения радиотекста>



- 1 Отображение режима
- 2 Номер кнопки предварительной настройки
- 3 Уровень громкости
- 4 Режим настройки
- 5 Частота
- 6 Индикатор RDS

Прослушивание радио

- 1 Нажмите **SOURCE**, чтобы выбрать режим TUNER.
- 2 Нажимайте кнопку **BAND/TA** несколько раз, пока не будет выбран нужный радиодиапазон.

FM-1 → FM-2 → FM-3 → MW → LW → FM-1

- 3 Нажмите **TUNE/A.ME**, чтобы выбрать режим настройки.

DX (Режим удаленного приема) →
Local (Режим удаленного приема) →
Manual (Ручной режим) → DX (Режим удаленного приема)

- *Изначальный режим - режим удаленного приема.*

Режим удаленного приема:

Автоматически настраиваются станции с сильным и слабым сигналом (автоматическая настройка поиска).

Режим местного приема:

Автоматически настраиваются только станции с сильным сигналом (автоматическая настройка поиска).

Ручной режим:

Частота настраивается вручную с некоторым шагом (ручная настройка).

- 4 Нажмите кнопку **◀◀** или **▶▶**, чтобы настроиться на нужную станцию. При удерживании кнопки **◀◀** или **▶▶** частота меняется непрерывно.

Предварительная настройка станций вручную

- 1 Выберите радиодиапазон и настройте радиостанцию, которую хотите сохранить в памяти.
- 2 Нажмите **PRESET**. Появляется экран предварительной настройки.
- 3 Поворачивая регулятор **Double Action**, выберите номер кнопки предварительной настройки.
- 4 Нажмите и удерживайте кнопку **Q/ENTER** не менее 2 секунд. Частота выбранной станции сохраняется. На экране отображается диапазон, номер кнопки предварительной настройки и сохраненная частота станции.

- В памяти предварительной настройки может храниться до 30 станций (по 6 станций для каждого диапазона: FM-1, FM-2, FM-3, MW и LW).
- При сохранении станции в ячейку памяти, где записана текущая станция, частота текущей станции стирается и замещается частотой новой станции.
- Нажмите на внешнее кольцо и поворачивайте регулятор **Double action** влево или вправо на экране предварительной настройки, вы можете переключить экран предварительной настройки на другой диапазон.

FM-1 ↔ FM-2 ↔ FM-3 ↔ MW ↔ LW ↔ FM-1

Нажав **BAND/TA** можно изменить радиодиапазон.

Автоматическая предварительная настройка станций

- 1 Нажимайте кнопку **BAND/TA** несколько раз, пока не будет выбран нужный радиодиапазон.
- 2 Нажмите и удерживайте кнопку **TUNE/A.ME** не менее 2 секунд. Сообщение "Auto Memory" появляется в процессе автоматического сохранения в память. Тюнер автоматически выполняет поиск и сохраняет из выбранного диапазона 6 станций с сильным сигналом. Они привязываются к кнопкам предварительной настройки от 1 до 6 в порядке убывания уровня сигнала. После завершения процесса автоматического сохранения в память тюнер переходит к станции, закрепленной за первой кнопкой предварительной настройки.

- Если не была сохранена ни одна станция, тюнер возвращается к исходной станции, которая прослушивалась до начала процедуры автоматического сохранения в память.

Выбор предварительно настроенных станций

- 1 Нажимайте кнопку **BAND/TA** несколько раз, пока не будет выбран нужный радиодиапазон.
- 2 Нажмите **PRESET**. Появляется экран предварительной настройки.
- 3 Поверните регулятор **Double Action**, чтобы выбрать радиостанцию.
- 4 Нажмите **Q/ENTER**. На экране отображается диапазон, номер кнопки предварительной настройки и частота выбранной станции.

- Нажмите на внешнее кольцо и поворачивайте **Регулятор Double Action** влево или вправо на экране предварительной настройки, вы можете переключить экран предварительной настройки на другой диапазон.

FM-1 ↔ FM-2 ↔ FM-3 ↔ MW ↔ LW ↔ FM-1

Нажав **BAND/TA** можно изменить радиодиапазон.

RDS

Регулятор Double Action (двойного действия)

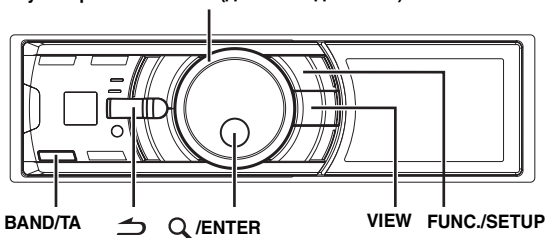

Установка режима приема RDS и прием RDS-станций

RDS (Radio Data System) — это система радиосообщения, использующая поднесущую частоту 57 кГц обычного FM-радиовещания. Функция RDS позволяет принимать различную информацию, например, сведения о трафике, названия станций, и автоматически подстраиваться к более сильному радиопередатчику, поддерживающему радиовещание той же программы.

- 1 Нажмите **FUNC./SETUP**, чтобы включить режим настройки функций.
- 2 Нажмите **Q/ENTER**, чтобы активировать режим альтернативных частот (AF).
- 3 Поверните регулятор Double Action, чтобы выбрать **On**, и нажмите **Q/ENTER**.
- 4 Нажмите **FUNC./SETUP**, чтобы включить режим RDS.

- В режиме “Настройка приема в режиме RTY31 (экстренная радиопередача)” (см. страница 10), если устройство принимает сигнал RTY31 (экстренной радиопередачи), то на дисплее устройства автоматически отобразится индикация “ALARM”.

Цифровые данные RDS включают в себя следующее:

PI	Идентификация программ
PS	Сервисное название программы
AF	Список альтернативных частот
TR	Информация о трафике
TA	Дорожные сообщения
PTY	Тип программы
EON	Радиосети с расширенными сервисными возможностями

Прием региональных (местных) RDS-станций

- 1 Нажмите и удерживайте кнопку **FUNC./SETUP** не менее 2 секунд, чтобы включить режим настройки (SETUP).
 - 2 Поверните регулятор Double Action, чтобы выбрать “Tuner” (режим тюнера), и нажмите **Q/ENTER**.
Bluetooth ↔ General ↔ Display ↔ iPod ↔ Tuner ↔ Audio
 - 3 Нажмите **Q/ENTER**, чтобы выбрать “Regional” (региональные станции).
 - 4 Поворотом регулятор Double Action выберите **On** или **Off** и нажмите **Q/ENTER**.
В режиме off устройство автоматически продолжает принимать сигнал соответствующей местной RDS-станции.
 - 5 Нажмите и удерживайте кнопку **↵** не менее 2 секунд, чтобы вернуться к обычному режиму.
- Нажмите **↵** во время выполнения этой операции, чтобы вернуться в предыдущий режим.

Режим PI SEEK

- 1 Нажмите и удерживайте кнопку **FUNC./SETUP** не менее 2 секунд, чтобы включить режим настройки (SETUP).
 - 2 Поверните регулятор Double Action, чтобы выбрать “Tuner” (режим тюнера), и нажмите **Q/ENTER**.
Bluetooth ↔ General ↔ Display ↔ iPod ↔ Tuner ↔ Audio
 - 3 Поворотом регулятор Double Action выберите режим “PI SEEK” и нажмите **Q/ENTER**.
 - 4 Поворотом регулятор Double Action выберите **On** или **Off** и нажмите **Q/ENTER**.
 - 5 Нажмите и удерживайте кнопку **↵** не менее 2 секунд, чтобы вернуться к обычному режиму.
- Нажмите **↵** во время выполнения этой операции, чтобы вернуться в предыдущий режим.

Настройка приема в режиме PTY31 (экстренная радиопередача)

Включение/выключение (ON/OFF) режима PTY31 (экстренной радиопередачи).

- 1 Нажмите и удерживайте кнопку **FUNC./SETUP** не менее 2 секунд, чтобы включить режим настройки (SETUP).
 - 2 Поверните регулятор Double Action, чтобы выбрать “Tuner” (режим тюнера), и нажмите **Q/ENTER**.
Bluetooth ↔ General ↔ Display ↔ iPod ↔ Tuner ↔ Audio
 - 3 Поверните регулятор Double Action, чтобы выбрать режим “PTY31”, и нажмите **Q/ENTER**.
 - 4 Поворотом регулятор Double Action выберите **On** или **Off** и нажмите **Q/ENTER**.
Если переключатель установлен в положение ON (Вкл), то экстренные радиопередачи принимаются независимо от источника. Во время приема сигнала отобразится индикация “ALARM”.
 - 5 Нажмите и удерживайте кнопку **↵** не менее 2 секунд, чтобы вернуться к обычному режиму. При приеме экстренной радиопередачи уровень громкости автоматически будет автоматически настроен в соответствии со значением, настроенным в режиме приема информации о трафике. Дополнительные сведения см. в разделе “Прием информации о трафике” на странице 10.
- Нажмите **↵** во время выполнения этой операции, чтобы вернуться в предыдущий режим.

Автоматическая настройка времени

Если включить эту функцию, время будет автоматически настроено в соответствии с данными RDS.

- 1 Нажмите и удерживайте кнопку **FUNC./SETUP** не менее 2 секунд, чтобы включить режим настройки (SETUP).
 - 2 Поверните регулятор Double Action, чтобы выбрать “Tuner” (режим тюнера), и нажмите **Q/ENTER**.
Bluetooth ↔ General ↔ Display ↔ iPod ↔ Tuner ↔ Audio
 - 3 Поверните регулятор Double Action, чтобы выбрать режим “Auto Clock” (режим автоматической настройки часов), и нажмите **Q/ENTER**.
 - 4 Поворотом регулятор Double Action выберите **On** или **Off** и нажмите **Q/ENTER**.
 - 5 Нажмите и удерживайте кнопку **↵** не менее 2 секунд, чтобы вернуться к обычному режиму.
- Нажмите **↵** во время выполнения этой операции, чтобы вернуться в предыдущий режим.

Прием информации о трафике

- 1 Нажмите и удерживайте кнопку **BAND/TA** не менее 2 секунд, должен загореться индикатор “TA”.
Если приемник настроен на станцию, передающую информацию о трафике, горит индикатор “TR”. Информацию о трафике можно получить, только если она транслируется в эфир.
Если информация о трафике не транслируется в эфир, то устройство работает в режиме ожидания. Когда начинается трансляция информации о трафике, устройство автоматически принимает соответствующий сигнал и на экране отображается надпись TRF Info. После завершения трансляции информации о трафике, то устройство автоматически переключается в режим ожидания.
- Если уровень сигнала, передающего информацию о трафике падает ниже определенного уровня, устройство продолжает работать в режиме приема еще в течение 1 минуты. Если уровень сигнала остается ниже определенного уровня более 1 минуты, мигает индикатор “TA”.
 - Чтобы отказаться от прослушивания принимаемой информации о трафике, слегка нажмите кнопку **BAND/TA**, чтобы пропустить текущее сообщение о трафике. Режим TA остается включенным (ON), чтобы принять следующее сообщение о трафике.
 - Если во время приема изменить уровень громкости, новое значение уровня будет запомнено. При следующем приеме информации о трафике уровень громкости автоматически будет настроен в соответствии с сохраненным значением.

Настройка типа программы (PTY)

- 1 Нажмите **FUNC./SETUP**, чтобы включить режим настройки функций.
- 2 Поворотом регулятор Double Action выберите значение “PTY” и нажмите **Q/ENTER**, пока устройство находится в режиме Radio (FM). Появляется экран выбора режима PTY.
- 3 Поверните регулятор Double Action, чтобы выбрать тип программы.

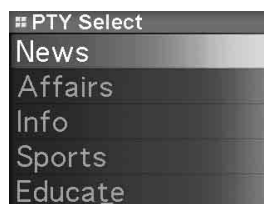

- 4 Нажмите **Q/ENTER** после выбора типа программы, чтобы начать поиск станции с выбранным типом программы. Индикатор типа выбранной программы мигает во время поиска и непрерывно горит, если станция найдена.
Если не найдено ни одной станции с выбранным типом программы (PTY), индикатор “NO PTY” будет отображаться в течение 10 секунд.
- Язык можно установить при отображении PTY. См. “Переключение языка отображения на экране PTY (PTY Language)” (страница 25).

Прием информации о трафике во время воспроизведения iPod или прослушивания радио

1 Нажмите и удерживайте кнопку BAND/TA не менее 2 секунд, должен загореться индикатор "TA".

В случае начала трансляции информации о трафике устройство автоматически отключает звук iPod/USB-накопителя/переносного аудиоплеера/CD-чейнджера или обычного FM-радиовещания.

По окончании трансляции информации о трафике устройство автоматически возвращается к воспроизведению исходного источника сигнала до начала следующей трансляции информации о трафике.

Если не удается принять сигнал от станции, передающей информацию о трафике:

В режиме тюнера:

Если TR-сигнал не принимается более 1 минуты, мигает индикатор "TA".

В режиме iPod/USB-накопителя/переносного аудиоплеера/CD-чейнджера:

Если больше не удается принять TR-сигнал, автоматически выбирается передающая информацию о трафике станция с другой частотой.

- Приемник оснащен функцией EON (радиосети с расширенными сервисными возможностями) для того, чтобы отслеживать дополнительные альтернативные частоты в списке AF. Во время приема RDS-станции EON горит индикатор "EON". Если принимаемая станция не передает информацию о трафике, приемник автоматически настраивается на соответствующую станцию, транслирующую информацию о трафике по мере ее поступления.

2 Нажмите и удерживайте кнопку BAND/TA не менее 2 секунд, чтобы выключить режим приема информации о трафике.

Индикатор "TA" выключается.

Режим приоритетного приема новостей

С помощью этой функции можно задавать приоритет трансляции программ новостей. Вы никогда не пропустите программу новостей - устройство автоматически назначит ей приоритет начала трансляции и прервет трансляцию текущей программы.

Эта функция работает в любом диапазоне, кроме длинных волн (LW) и средних волн (MW).

1 Нажмите FUNC./SETUP, чтобы активировать режим настройки функций в режиме приема FM-радиосигналов.

2 Поверните регулятор Double Action, чтобы выбрать "News", и нажмите Q/ENTER.

3 Поверните регулятор Double Action, чтобы выбрать On, и нажмите Q/ENTER.

4 Нажмите ↵, чтобы вернуться к обычному режиму.

На экране отображается индикатор "NEWS".

- Если включена функция NEWS, то в отличие от функции TA, громкость не увеличивается автоматически.

Отображение передаваемого радиостанцией текста

Устройство позволяет отображать текстовые сообщения, передаваемые радиостанцией.

Нажмите кнопку VIEW в режиме приема FM-радиосигналов, чтобы выбрать функцию отображения радиотекста.

Содержимое экрана меняется при каждом нажатии данной кнопки.

Если есть PS (сервисное название программы)

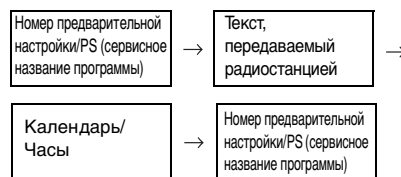

Если нет PS (сервисного названия программы)



- Если нет приема текстовых сообщений или устройство не может корректно принять текстовое сообщение, сообщения на экране отображаться не будут.

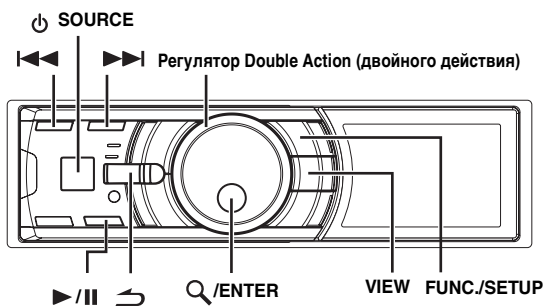

Когда iPod подключен к iDA-X100M при помощи кабеля, то органы управления на самом iPod не действуют. Существуют два способа подключения iPod в зависимости от модели iPod. В самых новых моделях iPod используется соединение USB. Для ранних моделей iPod используется соединительный кабель FULL SPEED™ (KCE-422i).

- Через USB-устройство возможно подключение только iPod пятого поколения или iPod nano.
- Если iPod подключен через USB, доступна функция пропуска по алфавиту и обложка альбома.
- Если iPod подключен через Full Speed™ (KCE-422i) отключите режим AUX+ Setup. При подключении iPod AUX+ использовать нельзя (см. «Настройка режима AUX+» на странице 23).
- При одновременном использовании iPod и Bluetooth-интерфейс следует отключать iPod и интерфейс Bluetooth при выключенном зажигании.

Устройство iPod, которое можно использовать с данным устройством

- Ниже перечислены версии iPod, с которыми может использоваться данное устройство.

<USB-подключение>

iPod с поддержкой видео
iPod nano (2-е поколение)
iPod nano (1-е поколение)

<подключено через Full Speed™>

iPod с поддержкой видео
iPod с функцией Click Wheel
iPod с цветным дисплеем
iPod mini
iPod nano (2-е поколение)
iPod nano (1-е поколение)

- Если данное устройство используется с iPod с ПО iTunes версии 7.4.3.1, то корректная работа не гарантируется.
- Это устройство не поддерживает функцию воспроизведения видео с iPod.

Отображение на дисплее

<Пример отображения iPod (USB-подключение)>



- 1 Отображение режима
- 2 Название композиции/Название эпизода/Название аудиокниги
- 3 Имя исполнителя/Название подкастинга
- 4 Название альбома/Дата выпуска
- 5 Обложка альбома
- 6 Истекшее время
- 7 Оставшееся время воспроизведения
- 8 Индикатор RDS

<Пример отображения iPod (подключено через Full Speed™)>



- 1 Отображение режима
- 2 Название композиции/Название эпизода/Название аудиокниги
- 3 Имя исполнителя/Название подкастинга
- 4 Название альбома/Дата выпуска
- 5 Истекшее время
- 6 Оставшееся время воспроизведения
- 7 Индикатор RDS

- Изображения обложек альбомов, содержащиеся в iPod, отображаются только при подключении через USB.
- Когда время воспроизведения достигает 100 минут, отображается "00'00".

Воспроизведение

- 1 Нажмите **SOURCE**, чтобы переключиться в режим iPod или iPod 2.
- 2 Нажмите кнопку **||◀** или **▶|**, чтобы выбрать нужную композицию.

Возврат к началу текущей композиции:
Нажмите **||◀**.

Перемотка назад:
Нажмите и удерживайте **||◀**.

Переход к началу следующей композиции:
Нажмите **▶|**.

Перемотка вперед:
Нажмите и удерживайте **▶|**.
- 3 Чтобы приостановить воспроизведение, нажмите **▶||**.
Чтобы возобновить воспроизведение, нажмите кнопку **▶||** еще раз.

- Если на iPod-устройстве во время подключения к iDA-X100M воспроизводится композиция, ее воспроизведение продолжится после подключения.
- Подкастинги или аудиокнижки могут состоять из нескольких разделов/глав. Можно выбрать другой фрагмент нажатием **||◀** или **▶|**.

Поиск нужной композиции/названия

iPod может содержать тысячи композиций. Поэтому устройство может осуществлять различный поиск с помощью функции поиска, как показано далее.

Используйте режим поиска Плейлисты/Исполнитель/Альбом/Подкаст/Аудиокнига/Жанр/Автор/Композиция, чтобы сузить поиск с помощью представленной ниже таблицы.

Иерархия 1	Иерархия 2	Иерархия 3	Иерархия 4
Плейлисты (Playlists)	Композиции	—	—
Исполнители (Artists)	Альбомы	Композиции	—
Альбомы (Albums)	Композиции	—	—
Podcasts	Эпизоды	—	—
Аудиокниги (Audiobooks)	—	—	—
Жанры (Genres)	Исполнители	Альбомы	Композиции
Авторы (Composers)	Альбомы	Композиции	—
Композиции (Songs)	—	—	—

- Вы можете выбрать наиболее предпочтительный режим поиска. См. «Настройка режима поиска iPod» (страница 25).
- Например, если у выбранного исполнителя есть только один альбом, немедленно включается режим поиска композиций, при этом режим поиска альбома пропускается.

Например: поиск по имени исполнителя

В следующем примере объясняется, как выполняется поиск по имени исполнителя (ARTIST). Для этой же операции можно использовать другой режим поиска, но без смены иерархии.

1 Нажмите **Q/ENTER**, чтобы активировать режим выбора параметров из меню.

2 Поверните регулятор Double Action, чтобы выбрать «Artists», и нажмите **Q/ENTER**.

Активируется режим поиска исполнителя, и отображаются имена исполнителей.

3 Поворотом регулятор Double Action выберите нужного исполнителя и нажмите **Q/ENTER**.

Активируется режим поиска альбома, и отображаются названия альбомов. При нажатии и удержании кнопки **Q/ENTER** в течение не менее 2 секунд воспроизводятся все композиции выбранного исполнителя.

4 Поверните регулятор Double Action, чтобы выбрать альбом, и нажмите **Q/ENTER**.

Активируется режим поиска композиций, и отображаются названия композиций. При нажатии и удержании кнопки **Q/ENTER** в течение не менее 2 секунд воспроизводятся все композиции из выбранного альбома.

5 Поверните регулятор Double Action, чтобы выбрать композицию, и нажмите **Q/ENTER**.

Начнется воспроизведение выбранной композиции.

- При нажатии и удержании **↵** не менее 2 секунд в режиме поиска, режим поиска отменяется.
- Если в данном режиме поиска нажать **↵**, то выполняется возврат к предыдущему режиму.
- Если в режиме поиска по списку воспроизведения выбрать имя iPod и нажать кнопку **Q/ENTER**, то можно выполнить поиск по всем композициям на данном устройстве iPod. Кроме того, если нажать и удерживать **Q/ENTER** не менее 2 секунд, начнется воспроизведение всех композиций, начиная с первой, из данного устройства iPod.
- Если текстовая информация несовместима с iDA-X100M, на экране отображается «No Support».
- При отображении списка можно использовать функцию пропуска указанного процента списка, страниц или алфавита. Более подробная информация представлена в разделе «Функция пропуска по страницам/Функция пропуска указанного процента списка композиций/Функция пропуска по алфавиту» (страница 13).
- При выборе всех и нажатии **Q/ENTER** в режиме поиска можно осуществлять поиск всех названий в следующей иерархии. При выборе всех и нажатии и удержании **Q/ENTER** не менее 2 секунд все названия в выбранной иерархии воспроизводятся многократно.

Функция пропуска по страницам/Функция пропуска указанного процента списка композиций/Функция пропуска по алфавиту

Устройство оборудовано функцией пропуска по страницам/указанного процента списка/по алфавиту для эффективного поиска. При использовании этой функции в режиме поиска вы можете выполнить быстрый поиск исполнителя, композиции и т.д.

1 Несколько раз нажмите **FUNC./SETUP**, чтобы выбрать нужный режим.

По умолчанию установлена функция пропуска по страницам.

<USB-подключение>

Функция пропуска по страницам → Функция пропуска по алфавиту → Функция пропуска указанного процента списка композиций → Функция пропуска по страницам

<подключено через Full Speed™>

Функция пропуска по страницам ↔ Функция пропуска указанного процента списка композиций

Функция пропуска по страницам:

Список пропускается страница за страницей.

Функция пропуска по алфавиту:

При использовании функции пропуска по алфавиту происходит переход к следующей букве: от А до В, от В до С и т.д. Можно пропускать в обратном порядке от В к А повернув регулятор Double Action влево.

Функция пропуска указанного процента списка композиций:

Например, в iPod хранится 100 композиций. Эти 100 композиций разделены на 10 групп (0%, 10%, ... 90%).

2 Нажмите на внешнее кольцо и поворачивайте регулятор Double Action влево или вправо.

Список прокручивается до следующей страницы, буквы или процентного значения.

■ Пример отображения пропуска указанного процента списка (подключение через USB)

Отображение процентов

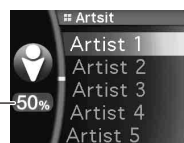

■ Процент отображения пропуска процентов (подключение через Full Speed™)

- Появляется процент композиций в списке при изменении положения курсора. Пример отображения показывает 50%.

Курсор

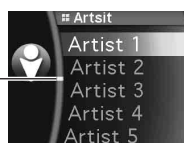

■ Пример отображения пропуска букв (в алфавите) (подключение через USB)

Отображение алфавита

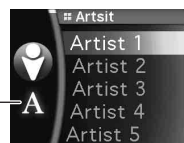

- При нажатии, повороте и удержании регулятор Double Action в левом или правом положении можно постоянно менять содержимое экрана.
- Вид списка зависит от типа iPod.

Память позиции поиска

При воспроизведении iPod можно быстро вернуться к выбранной иерархии, по уровню за один раз.

Нажмите **↵**.

Отобразится последняя выбранная иерархия в режиме поиска. Повторное нажатие на предыдущий уровень позволит вернуться к самому первому.

Функция вверх/вниз

При выборе альбома и нажатии и удержании **Q** /ENTER в режиме поиска происходит многократное воспроизведение альбома. Для перехода к предыдущему или следующему Альбому используйте функцию перехода вверх/вниз.

■ Отображение индикатора

Отображение индикатора ВВЕРХ/ВНИЗ показывает, какой элемент можно выбрать.



	Плейлист
	Исполнитель
	Альбом
	Подкасты
	Аудиокниги
	Жанры
	Авторы

Нажмите на внешнее кольцо и поворачивайте регулятор Double Action влево.

Возврат к предыдущему элементу.

Нажмите на внешнее кольцо и поворачивайте регулятор Double Action вправо.

Переход к следующему элементу.

- При отсутствии поиска данная функция не действует.
- При поиске композиции эта функция не выполняется.
- При поиске исполнителя происходит воспроизведение альбомов этого исполнителя.
- При выборе альбома по время поиска исполнителя можно использовать функцию перехода Вверх/Вниз для воспроизведения других альбомов этого исполнителя.
- При поиске композиции эта функция не выполняется.

Воспроизведение в случайном порядке

1 Нажмите FUNC./SETUP.

Появляется экран настройки функций.

2 Поверните регулятор Double Action, чтобы выбрать “Shuffle”, и нажмите Q/ENTER.

Активируется режим воспроизведения в случайном порядке.

3 Поворотом регулятор Double Action выберите режим воспроизведения в случайном порядке (Shuffle playback) и нажмите Q/ENTER.

Shuffle Album : Альбом в iPod выбирается случайным образом и воспроизводится в порядке записи композиций.

Song : При выборе композиции в режиме поиска все композиции в выбранном режиме воспроизводятся в случайном порядке.

Off : Отключение режима воспроизведения в случайном порядке.

4 Нажмите .

Композиции будут проигрываться в случайном порядке.

- Чтобы отменить режим, выберите Off согласно представленной выше процедуре.
- Shuffle Album/Shuffle Song действуют также как и iPod Shuffle Albums/Shuffle Songs.

Воспроизведение всех композиций в случайном порядке

В этом случае все композиции из данного iPod-устройства воспроизводятся в случайном порядке.

1 Нажмите Q/ENTER.

Появляется экран выбора режима.

2 Выбрав “Shuffle All”, нажмите Q/ENTER.

Загорается индикатор ALL, и композиции проигрываются в случайном порядке.

- Чтобы отменить, переключите режим воспроизведения в случайном порядке в положение OFF. См. “Воспроизведение в случайном порядке” (страница 14).
- После выбора SHUFFLE ALL отменяется воспроизведение композиций, выбранных в данном режиме поиска.

Повторное воспроизведение

1 Нажмите FUNC./SETUP.

Появляется экран настройки функций.

2 Нажмите Q/ENTER.

Активируется режим повторного воспроизведения.

3 Поверните регулятор Double Action, чтобы выбрать “Song”, и нажмите Q/ENTER.

Repeat Song : постоянно повторяется воспроизведение одной композиции.

Off : отключение режима повторного воспроизведения.

4 Нажмите .

Данная композиция будет постоянно воспроизводиться.

- Чтобы отменить режим, выберите Off согласно представленной выше процедуре.
- В режиме многократного воспроизведения нельзя выбрать другие композиции, нажимая кнопки или .
- При подключении USB отображаются индикаторы воспроизведения в случайном порядке и повторного воспроизведения, повторно воспроизводится только одна композиция.

Изменение содержимого экрана

Нажмите VIEW.

<USB-подключение>

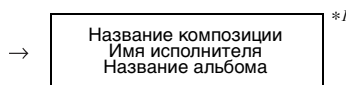
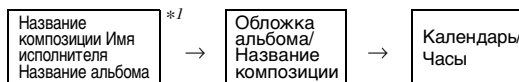

<подключено через Full Speed™ >

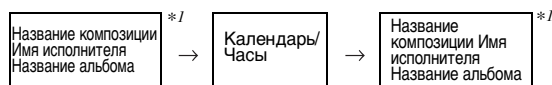

*1 Содержимое тега

Если тег не содержит текстовую информацию, экран будет пуст.

- Могут отображаться только буквенно-цифровые символы.
- Максимальное количество символов 128 (128 байтов).
- Некоторые символы могут отображаться неправильно.
- Если текстовая информация несовместима с iDA-X100M, на экране отображается “No Support”.

USB-накопитель/ портативный аудиоплеер/CD- чейнджер

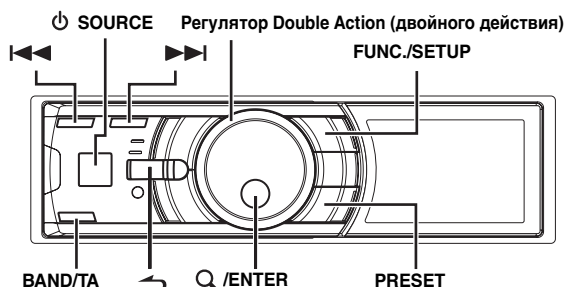

При подключении к устройству USB-накопителя, портативного аудиоплеера или чейнджера возможно воспроизведение файлов MP3/WMA/AAC.

Отображение на дисплее

Отображение USB-накопителя/Портативного аудиоплеера

Пример отображения USB-накопителя/Портативного аудиоплеера (если тег содержит данные)



- 1 Отображение режима
- 2 Название композиции
- 3 Имя исполнителя
- 4 Название альбома
- 5 Истекшее время
- 6 Индикатор RDS

Пример отображения USB-накопителя/Портативного аудиоплеера (если тег не содержит данные)

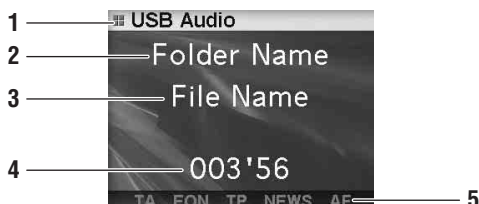

- 1 Отображение режима
- 2 Имя папки*
- 3 Имя файла
- 4 Истекшее время
- 5 Индикатор RDS

Отображение чейнджера

Пример отображения CD-чейнджера (при наличии текста компакт-диска)



- 1 Отображение режима
- 2 Текст компакт-диска (название диска)*²
- 3 Текст компакт-диска (название композиции)*²
- 4 Номер диска
- 5 Номер композиции
- 6 Истекшее время
- 7 Индикатор RDS

Пример отображения CD-чейнджера (при отсутствии текста компакт-диска)

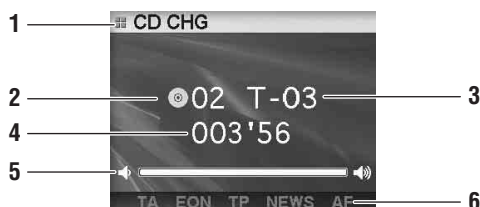

- 1 Отображение режима
- 2 Номер диска
- 3 Номер композиции
- 4 Истекшее время
- 5 Уровень громкости
- 6 Индикатор RDS

Пример отображения экрана MP3 чейнджера (при наличии информации в теге)



- 1 Отображение режима
- 2 Название композиции
- 3 Имя исполнителя
- 4 Название альбома
- 5 Истекшее время
- 6 Индикатор RDS

<Пример отображения экрана MP3 чейнджера (при отсутствии информации в теге)>



- 1 Отображение режима
- 2 Имя папки*¹
- 3 Имя файла
- 4 Номер диска
- 5 Номер папки
- 6 Номер файла
- 7 Истекшее время
- 8 Индикатор RDS

*¹ Что касается отображения имени папки, для корневой папки, не имеющей названия, отображается имя "ROOT".
*² Отображается при воспроизведении компакт-диска с текстовой информацией.

- ID3-тег/WMA-тег
Если в файле MP3/WMA/AAC содержится ID3-тег/WMA-тег с информацией, то эта информация выводится на экран.
- Отображение информации тега приоритетно. При наличии информации тега название папки/файла не отображается.
- Если текстовая информация несовместима с iDA-X100M, на экране отображается "No Support".

Воспроизведение

1 Нажмите на кнопку \odot SOURCE, чтобы выбрать режим "USB Audio" или "CD CHG".

2 Нажмите кнопку \lll или \ggg , чтобы выбрать нужный фрагмент (файл).

Возвращение к началу текущего фрагмента (файла):
Нажмите \lll .

Перемотка назад:
Нажмите и удерживайте \lll .

Переход к началу следующего фрагмента (файла):
Нажмите \ggg .

Перемотка вперед:
Нажмите и удерживайте \ggg .

- При подключении портативного аудиоплеера перемотка вперед/назад невозможна.

3 Чтобы приостановить воспроизведение, нажмите \ggg /II. Чтобы возобновить воспроизведение, нажмите кнопку \ggg /II еще раз.

- При воспроизведении файла, записанного с переменным битрейтом (VBR), может отображаться неправильное время воспроизведения.

Выбор диска (Чейнджер) (дополнительно)

К этому устройству может быть подключен приобретаемый отдельно CD-чейнджер на 6 или 12 дисков, если он совместим с Ai-NET. Если в разъем Ai-NET устройства подключить CD-чейнджер, им можно управлять с устройства.

С помощью универсального терминала KCA-410C это устройство позволяет управлять несколькими чейнджерами. См. "Выбор нескольких чейнджеров (продаются отдельно)" на странице 16 для выбора CD-чейнджеров.

- Операции управления CD-чейнджерами работают только при подключенном CD-чейнджере.
- DVD-чейнджер (продается отдельно) может управляться с этого устройства так же, как CD-чейнджер.

1 Нажмите PRESET.

Появится экран выбора диска.

2 Поверните регулятор Double Action, чтобы выбрать диск.

3 Нажмите \mathcal{Q} /ENTER.

На экране отобразится номер выбранного диска, и начнется воспроизведение CD/MP3.

Выбор нескольких чейнджеров (продаются отдельно)

При использовании универсального терминала KCA-410C (Versatile Link Terminal) можно подключить два чейнджера и два внешних входных сигнала (AUX).

1 Нажмите кнопку \odot SOURCE на устройстве, чтобы активировать режим CD CHG.

2 Нажмите кнопку BAND/TA, режим выбора CD-чейнджеров.
Режим выбора CD-чейнджеров остается активным в течение нескольких секунд.

3 Нажимайте кнопку BAND/TA до тех пор, пока на экране не отобразится индикация требуемого CD-чейнджера.

- Дополнительную информацию по работе с внешними источниками входного сигнала (AUX) при использовании устройств KCA-410C см. в "Настройка режима AUX (V-Link)" на странице 23.

Выберите нужную папку (Folder up/down) (MP3/WMA/AAC)

Нажмите на внешнее кольцо и поворачивайте регулятор Double Action влево.
Возврат к предыдущей папке.

Нажмите на внешнее кольцо и поворачивайте регулятор Double Action вправо.
Переход к следующей папке.

Воспроизводится первый файл из выбранной папки.

- Если композиции с USB-накопителя или портативного аудиоплеера воспроизводятся в режиме M.I.X., данная операция невозможна.

Повторное воспроизведение

1 Нажмите FUNC./SETUP.



Появляется экран настройки функций.

2 Нажмите Q/ENTER.



Активируется режим повторного воспроизведения.

3 Поворачивая регулятор Double Action, выберите режим повторного воспроизведения.



Режим USB-накопителя/Портативного аудиоплеера:

- Repeat One  : Многократно воспроизводится одна дорожка.
- Folder  : Многократно воспроизводятся файлы из выбранной папки.
- Off : Отключение режима повторного воспроизведения.

Режим CD-чейнджера:

- Repeat One  : Многократно воспроизводится определенный файл.
- Folder *  : Многократно воспроизводятся файлы из выбранной папки.
- Disc  : Постоянно повторяется воспроизведение диска.
- Off : Отключение режима повторного воспроизведения.

* Только при подключении CD-чейнджера, поддерживающего данные MP3.

- Если в режиме воспроизведения M.I.X. One в режиме CD-чейнджера включено повторное воспроизведение диска, режим M.I.X. будет действовать только для диска, воспроизводимого в данный момент. На экране отображается индикатор   .

4 Нажмите Q/ENTER.

5 Нажмите ↵.

Текущий фрагмент (файл) будет постоянно воспроизводиться.

- Чтобы отменить режим, выберите Off согласно представленной выше процедуре.

M.I.X. (воспроизведение в случайном порядке)

1 Нажмите FUNC./SETUP.

Появляется экран настройки функций.



2 Поверните регулятор Double Action, чтобы выбрать M.I.X.

3 Нажмите Q/ENTER.



Активируется режим M.I.X.

4 Поворачивая регулятор Double Action, выберите режим воспроизведения в случайном порядке (M.I.X.).

Режим USB-накопителя/Портативного аудиоплеера:

- M.I.X. Folder  : В случайном порядке воспроизводятся все файлы из определенной папки.
- All  ALL : Все композиции в USB-накопителе проигрываются в случайном порядке.
- Off : Отключение режима M.I.X.

Режим CD-чейнджера:

- M.I.X. One  : Все файлы на диске будут воспроизводиться в случайном порядке и начнется воспроизведение следующего диска.
- Folder ^{*1}  : В случайном порядке воспроизводятся все файлы из определенной папки.
- All ^{*2}  : Дорожки на всех CD-дисках, установленных в CD-чейнджер, будут включены в случайную последовательность воспроизведения.
- Off : Отключение режима M.I.X.

^{*1} Только при подключенном CD-чейнджере, поддерживающем данные MP3.

^{*2} Если подключен CD-чейнджер с функцией ALL M.I.X.

- Если во время повторного воспроизведения диска включен режим M.I.X. One в режиме CD-чейнджера, режим M.I.X. будет действовать только для диска, воспроизводимого в данный момент.

5 Нажмите Q/ENTER.

6 Нажмите ↵.

Композиции проигрываются в случайном порядке.

- Чтобы отменить режим, выберите Off согласно представленной выше процедуре.

Поиск по номеру композиции на компакт-диске (только для CD-чейнджера)

Поиск композиции можно выполнять по ее номеру.

1 Во время воспроизведения нажмите на кнопку Q/ENTER.

Устройство перейдет в режим поиска.

2 Поворотом регулятор Double Action выберите дорожку и нажмите на кнопку Q/ENTER. Будет воспроизведен выбранный фрагмент.

- Для отмены нажмите ↵ в режиме поиска.
- Во время поиска списка при нажатии на внешнее кольцо и повороте регулятор Double Action влево или вправо экран списка меняется. При нажатии, повороте и удержании регулятор Double Action в левом или правом положении можно постоянно менять содержимое экрана.
- Поиск по номеру композиции на компакт-диске нельзя выполнять в режиме воспроизведения M.I.X.

Поиск по именам файлов/папок (Данные MP3/WMA/AAC)

При прослушивании композиции возможно отображение и поиск папки и названия файла.

Режим USB-накопителя

- 1 При воспроизведении MP3/WMA/AAC нажмите **Q/ENTER**, чтобы активировать режим поиска. Активируется режим поиска, и отображаются названия папок/файлов.
- 2 Поверните регулятор **Double Action**, чтобы выбрать папку/файл.
- 3 Нажмите **Q/ENTER**. При выборе файла он будет воспроизведен. При выборе папки отображается название папки/файла. Перейдите к шагу 4.
- 4 Выполните действия 2 и 3, пока не найдете нужный файл.

Режим портативного аудиоплеера

Если портативный аудиоплеер синхронизирован с Windows Media Player (версии 10, 11), выполните следующее.

- 1 Нажмите **Q/ENTER**, чтобы активировать режим поиска. Режим поиска будет активирован.
- 2 Поверните регулятор **Double Action**, чтобы выбрать “Music” (Музыка), “Albums” (Альбомы) или “Playlists” (Плейлисты), и нажмите **Q/ENTER**. Если выбран параметр “Music”, отображается список исполнителей. Перейдите к шагу 3. Если выбрано “Albums” (Альбомы), перейдите к шагу 4-1. Если выбрано “Playlists”, перейдите к шагу 4-2.
- 3 Поворотом регулятор **Double Action** выберите нужного исполнителя и нажмите **Q/ENTER**. Отобразится список альбомов выбранного исполнителя. Перейдите к шагу 4-1.
- 4-1 Поворачивая регулятор **Double Action**, выберите нужный альбом и нажмите **Q/ENTER**. Отобразится список композиций выбранного альбома.
- 4-2 Поворачивая регулятор **Double Action**, выберите нужный список воспроизведения и нажмите **Q/ENTER**. Отобразятся композиции выбранного списка воспроизведения.
- 5 Поворотом регулятор **Double Action** выберите нужную композицию и нажмите **Q/ENTER**. Начнется воспроизведение выбранной композиции.

Режим MP3-чейнджера

- 1 Во время воспроизведения MP3-файлов нажмите **Q/ENTER**, чтобы активировать режим поиска в данной папке. При этом активируется режим поиска, и отображаются названия папок.
- 2 Поворотом регулятор **Double Action** выберите нужную папку и нажмите **Q/ENTER**. Отобразится список файлов из выбранной папки.

- 3 Поворотом регулятор **Double Action** выберите нужный файл и нажмите **Q/ENTER**.

Начнется воспроизведение выбранного файла.

- При подключении USB-накопителя поиск папки/файла осуществляется до восьмой иерархии. Поиск и воспроизведение файлов из девятой и последующих папок невозможен.
- Чтобы отменить, нажмите и удерживайте **↵** не менее 2 секунд в режиме поиска.
- В режиме поиска нажмите **↵**, чтобы перейти к предыдущему режиму.
- Во время поиска списка при нажатии на внешнее кольцо и повороте регулятора **Double Action** влево или вправо экран списка меняется. При нажатии, повороте и удержании регулятора **Double Action** в левом или правом положении можно постоянно менять содержимое экрана.
- Поиск имени файла нельзя выполнять в режиме воспроизведения M.I.X.
- При отсутствии файла или папки воспроизведение не выполняется.
- “ROOT” отображается для корневой папки, не имеющей имени папки.
- При подключении портативного аудиоплеера и создании только списков воспроизведения отображаются только списки воспроизведения.
- При подключении портативного аудиоплеера через USB Mass Storage (не синхронизированный с Windows Media Player) см. режим поиска во время подключения USB-накопителя. См. также страница 4.

0 форматах MP3/WMA/AAC

ВНИМАНИЕ!

За исключением личного пользования дублирование звуковых данных (включая данные MP3/WMA/AAC) или их распространение, пересылка или копирование как бесплатно, так и за плату без разрешения владельца авторского права строго запрещено законом об авторском праве и международном договоре.

Что такое MP3?

MP3, официальное название которого — “MPEG-1 Audio Layer 3”, является стандартом сжатия, описанным международной организацией по стандартизации (ИСО), и группы MPEG, продукта совместной деятельности ИСО и ИЕС (Международной электротехнической комиссии).

MP3-файлы содержат сжатые звуковые данные. MP3-кодирование позволяет сжимать звуковые данные при чрезвычайно высокой скорости передачи данных, уменьшая размер файла с музыкой до одного к десяти по отношению и исходному размеру. При этом качество записи остается близким к качеству записи на компакт-дисках. MP3-формат реализует такую высокую степень сжатия за счет удаления звуков, которые либо не слышны для человеческого слуха, либо маскируются другими звуками.

Что такое AAC?

AAC - аббревиатура от “Advanced Audio Coding”; это основной формат сжатия звуковых данных, используемых в MPEG2 или MPEG4.

Что такое WMA?

WMA или “Windows Media™ Audio” – это формат сжатых аудиоданных. Аудиоданные WMA аналогичны MP3 и позволяют получить аналогичное качество воспроизведения компакт-дисков при меньших размерах файлов.

Метод создания файлов MP3/WMA/AAC

Звуковые данные сжимаются с помощью программного обеспечения, поддерживающего технологию MP3/WMA/AAC. Дополнительные сведения о создании файлов MP3/WMA/AAC см. в руководстве пользователя соответствующего программного обеспечения.

Файлы с расширениями MP3/WMA/AAC могут воспроизводиться устройством следующим образом:

MP3: "mp3"

WMA: "wma" (поддерживаются версии 7.1, 8, 9, 9.1, 9.2)

AAC: "m4a"

Устройство не поддерживает следующие типы файлов WMA: Windows Media Audio Professional, Windows Media Audio 9 Voice и Windows Media Audio 9 Pro Lossless.

Формат файла может отличаться от расширения в зависимости от ПО, использованного для создания AAC. Поддерживается воспроизведение файлов AAC, кодированных iTunes версии 7.4.

Поддерживаемая частота дискретизации и битрейт

MP3

Частота

дискретизации: 48 кГц, 44,1 кГц, 32 кГц, 24 кГц, 22,05 кГц, 16 кГц, 12 кГц, 11,025 кГц, 8 кГц

Битрейт: 8 - 320 кбит/с

WMA

Частота

дискретизации: 48 кГц, 44,1 кГц, 32 кГц, 24 кГц, 22,05 кГц, 16 кГц

Битрейт: 16 - 320 кбит/с

AAC

Частота

дискретизации: 48 кГц, 44,1 кГц

Битрейт: 16 - 576 кбит/с

В зависимости от частоты дискретизации устройство может неправильно воспроизводить музыкальный фрагмент.

ID3-теги/WMA-теги

Данное устройство поддерживает ID3-теги версии v1, v2.2.0, v2.3.0, а также WMA-теги. Следующие файлы не поддерживают сжатия, кодирования, группирования или асинхронизации.

Если в файле MP3/WMA/AAC содержатся теги, то данное устройство может отобразить на экране название (название фрагмента), имя исполнителя и название альбома с помощью тегов ID3/WMA.

Устройство может показывать однобайтовые буквенно-цифровые знаки и символ подчёркивания. В случае неподдерживаемых символов на экране отображается сообщение "No Support".

В зависимости от содержимого информация тегов может отображаться неправильно.

Воспроизведение данных MP3/WMA/AAC

После подготовки файлы MP3/WMA/AAC записываются в USB-накопитель. Вы также можете синхронизировать файл MP3/WMA с помощью Windows Media Player (версии 10 или 11), а затем отправить его на портативный аудиоплеер.

USB-накопитель может содержать до 10.000 файлов/1.000 папок (включая корневые папки). Воспроизведение может оказаться невозможным, если содержимое USB-накопителя/портативного аудиоплеера превышает описанные выше ограничения.

Поддерживаемые носители

Это устройство может воспроизводить данные с USB-накопителей/портативных аудиоплееров.

Поддерживаемые файловые системы

Это устройство поддерживает FAT 12/16/32.

Терминология

Битрейт

Это коэффициент сжатия "звука", указываемый при кодировании. Более высокий битрейт означает более высокое качество звука, но так же и больший размер файла.

Частота дискретизации

Это значение показывает, сколько раз в секунду делается выборка (запись) данных. Например, в музыкальном компакт-диске частота дискретизации равна 44,1 кГц, поэтому выборка (запись) звука делается 44,100 раз в секунду. Более высокая частота дискретизации означает более высокое качество звука, но так же и больший объем данных.

Кодирование

Преобразование музыкальных компакт-дисков, файлов WAVE (AIFF) и других звуковых файлов в указанный формат сжатия звука.

Тег

Информация о композициях, например, названия фрагментов, имена исполнителей, названия альбомов и т.п., записанная в файлах MP3/WMA/AAC.

Корневая папка

Корневая папка находится наверху файловой системы. В корневой папке содержатся все остальные папки и файлы.

Настройка звука

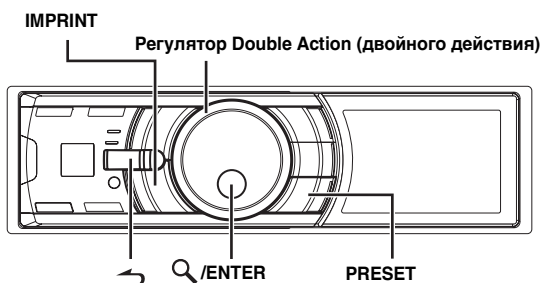

Если подключен внешний аудиопроцессор или аудиопроцессор IMPRINT, экран Sound Setup не будет отображаться. Информацию о внешнем аудиопроцессоре и настройке звука см. в разделе “Настройка звука” (страница 25) главы “Меню SETUP” (страница 22). Информацию об аудиопроцессоре IMPRINT и настройке звука см. в разделе “Работа с устройствами IMPRINT (продаются отдельно)” (страница 26).

Регулировка сабвуфера/НЧ/ВЧ/баланса “левый-правый”/фейдера “фронт-тыл”/тонкомпенсации/возврат в режим заводских настроек (DEFEAT)

1 Несколько раз нажмите IMPRINT, чтобы выбрать нужный режим.

При каждом нажатии режим меняется следующим образом:

Subwoofer*¹ → Bass Level → Treble Level → Balance → Fader → Loudness → Defeat → Volume → Subwoofer

Subwoofer: 00 ~ 15

Bass level: -7 ~ +7

Treble level: -7 ~ +7

Balance: Левый 15 ~ Правый 15

Fader: Задний 15 ~ Передний 15

Loudness: ON/OFF (Вкл./Выкл.)

Defeat: ON/OFF (Вкл./Выкл.)

Уровень громкости: -∞ ~ 0 dB

- В этом режиме особо выделяются низкие и высокие частоты при прослушивании на низких уровнях громкости. Это компенсирует пониженную чувствительность уха к низкочастотным и высокочастотным звукам. Эта функция не работает, если включен (ON) режим DEFEAT.
- После включения (ON) режима DEFEAT ранее настроенные значения параметров низких частот, высоких частот и фильтра высоких частот возвращаются к значениям по умолчанию.

- Если кнопка **IMPRINT** не была нажата в течение 15 секунд после выбора режима сабвуфера, низких частот, высоких частот, баланса и микширования, устройство автоматически возвращается в обычный режим.

*¹ Если режим сабвуфера отключен (OFF), то его уровень настроить нельзя.

2 Поворачивая регулятор Double Action, настройте требуемое качество звучания для каждого режима.

- В зависимости от того, какие подключены устройства, некоторые функции и индикаторы не работают.
- Можно сохранить настройки баланса/фейдера/тонкомпенсации после завершения. Подробно об операции сохранения см. в разделе “Сохранение настроек звучания (User Preset)” (страница 25).

Регулировка баса

Вы можете отрегулировать бас в соответствии со своими собственными тональными предпочтениями.

1 Нажмите и удерживайте кнопку IMPRINT не менее 2 секунд.

Появляется экран выбора настройки звучания.

2 Нажмите Q/ENTER.

Включается режим настройки низких частот.

Установка центральной частоты низкочастотного диапазона

3 Нажмите Q/ENTER.

Появится экран настройки F₀.

4 Нажмите Q/ENTER.

5 Поворотом регулятор Double Action выберите требуемую центральную частоту и нажмите Q/ENTER.

60 Гц ↔ 80 Гц ↔ 100 Гц ↔ 200 Гц

Усиливается диапазон вокруг выбранной центральной частоты.

6 Нажмите ↵, чтобы вернуться к режиму настройки низких частот.

Установка ширины низкочастотной полосы

3 Поверните регулятор Double Action, чтобы выбрать “Q”, и нажмите Q/ENTER.

Появится экран настройки Q.

4 Нажмите Q/ENTER.

5 Поверните регулятор Double Action, чтобы выбрать ширину низкочастотной полосы.

1 ↔ 1,25 ↔ 1,5 ↔ 2

Меняется ширина регулируемой полосы низких частот к узкой или широкой. Выбор большего значения соответствует расширению полосы усиления низких частот выше и ниже центральной частоты. Выбор меньшего значения означает усиление только тех частот, которые находятся ближе всего к центральной частоте.

6 Нажмите ↵, чтобы вернуться к режиму настройки низких частот.

- Если во время настройки нажата кнопка ↵, устройство вернется к предыдущему параметру.
- Эта функция не работает, если включен (ON) режим DEFEAT.
- Можно настраивать уровень низких частот в нормальном режиме. См. “Регулировка сабвуфера/НЧ/ВЧ/баланса “левый-правый”/фейдера “фронт-тыл”/тонкомпенсации/возврат в режим заводских настроек (DEFEAT)” (страница 20).
- После установки рекомендуется сохранить настройки. Подробную информацию об операции сохранения см. в разделе “Сохранение настроек звучания (User Preset)” (страница 25).
- Настройки уровня низких частот запоминаются для каждого источника (FM, MW (LW), CD и т.д.), пока такая настройка не будет изменена. Настройки низких частот и диапазона низких частот, настроенные для одного источника, действуют для всех остальных источников (FM, MW (LW), CD и т.д.).

Настройка высоких частот

Можно изменить характер подчеркивания высоких частот, чтобы сформировать предпочтительную тональность.

- 1 Нажмите и удерживайте кнопку IMPRINT не менее 2 секунд.**
Появляется экран выбора настройки звучания.
- 2 Поверните регулятор Double Action, чтобы выбрать “Treble Adjustment”; и нажмите Q/ENTER.**
- 3 Нажмите Q/ENTER.**
Появится экран настройки F₀.
- 4 Нажмите Q/ENTER.**
- 5 Поворотом регулятор Double Action выберите необходимый уровень высоких частот и нажмите Q/ENTER.**
10 кГц ↔ 12,5 кГц ↔ 15 кГц ↔ 17,5 кГц
Высокие частоты будут подчеркиваться в выбранном диапазоне.
- 6 Нажмите и удерживайте кнопку ↵ не менее 2 секунд, чтобы вернуться к обычному режиму.**
 - Если во время настройки нажата кнопка ↵, устройство вернется к предыдущему параметру.
 - Эта функция не работает, если включен (ON) режим DEFEAT.
 - Можно настраивать уровень высоких частот в нормальном режиме. См. “Регулировка сабвуфера/НЧ/ВЧ/баланса “левый-правый”/фейдера “фронт-тыл”/тонкомпенсации/возврат в режим заводских настроек (DEFEAT)” (страница 20).
 - После установки рекомендуется сохранить настройки. Подробную информацию об операции сохранения см. в разделе “Сохранение настроек звучания (User Preset)” (страница 25).

Настройка фильтра высоких частот

В данном устройстве фильтр верхних частот можно настроить по своему предпочтению.

- 1 Нажмите и удерживайте кнопку IMPRINT не менее 2 секунд.**
Появляется экран выбора настройки звучания.
- 2 Поверните регулятор Double Action, чтобы выбрать “High Pass Filter Adjustment”; и нажмите Q/ENTER.**
- 3 Поворотом регулятор Double Action выберите частоту HPF (фильтра высоких частот) и нажмите Q/ENTER.**
80 Гц ↔ 120 Гц ↔ 160 Гц ↔ откл./off
- 4 Нажмите ↵, чтобы вернуться к обычному режиму.**
 - Если во время настройки нажата кнопка ↵, устройство вернется к предыдущему параметру.
 - Эта функция не работает, если включен (ON) режим DEFEAT.
 - После установки рекомендуется сохранить выполненные настройки. Подробно об операции сохранения см. в разделе “Сохранение настроек звучания (User Preset)” (страница 25).

Включение/отключение режима сабвуфера (ON/OFF)

Если к устройству подключен дополнительный СНЧ-динамик, введите следующие настройки.
Если сабвуфера включен, можно выполнить регулировку уровня его выходного сигнала (см. страница 20).

- 1 Нажмите и удерживайте кнопку IMPRINT не менее 2 секунд.**
Появляется экран выбора настройки звучания.
- 2 Поверните регулятор Double Action, чтобы выбрать “Subwoofer”; и нажмите Q/ENTER.**
- 3 Поверните регулятор Double Action, чтобы выбрать ON/OFF (Вкл./Выкл.), и нажмите Q/ENTER.**
- 4 Нажмите ↵, чтобы вернуться к обычному режиму.**
 - Если во время настройки нажата кнопка ↵, устройство вернется к предыдущему параметру.
 - Можно настраивать уровень выходного сигнала сабвуфера в нормальном режиме. См. “Регулировка сабвуфера/НЧ/ВЧ/баланса “левый-правый”/фейдера “фронт-тыл”/тонкомпенсации/возврат в режим заводских настроек (DEFEAT)” (страница 20).
 - Можно установить систему СНЧ-динамика в режиме настройки (SETUP). См. раздел “Настройка системы сабвуфера (Subwoofer System)” (страница 25).

Меню SETUP

Используйте меню установки SETUP, чтобы настроить устройство для более удобного использования в соответствии со своими предпочтениями. Для внесения изменений выберите установки из GENERAL, DISPLAY и т.д.

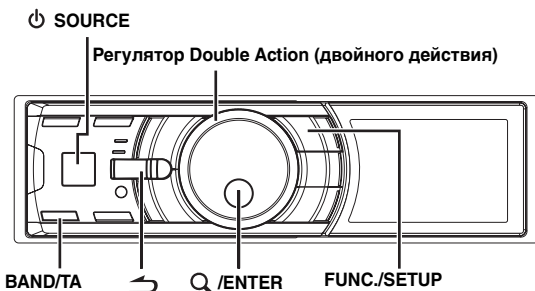

Чтобы выбрать объект для изменений, следуйте указаниям 1-5. Более подробную информацию см. в описании после шага 5.

1 Нажмите и удерживайте кнопку FUNC./SETUP не менее 2 секунд, чтобы включить режим настройки (SETUP).

2 Поворотом регулятора Double Action выберите нужный элемент и нажмите Q/ENTER.

Bluetooth \leftrightarrow General \leftrightarrow Display \leftrightarrow iPod \leftrightarrow Tuner \leftrightarrow Audio
(Например, выберите General)

3 Поворотом регулятора Double Action выберите параметр и нажмите Q/ENTER.
(Например, выберите Beep (звуковое сопровождение).)

Bluetooth:
Bluetooth IN

General:
Clock Mode \leftrightarrow Clock Adjust*¹ \leftrightarrow Calendar Type \leftrightarrow Play Mode
 \leftrightarrow Beep \leftrightarrow Int Mute \leftrightarrow Int Audio \leftrightarrow CHG Name*² \leftrightarrow AUX IN
 \leftrightarrow AUX+ \leftrightarrow AUX Name*³ \leftrightarrow AUX+ IN GAIN*⁴ \leftrightarrow Power IC
 \leftrightarrow Language \leftrightarrow Demo \leftrightarrow Steering

Display:
Illumination \leftrightarrow Dimmer \leftrightarrow Dimmer Level \leftrightarrow Text Scroll \leftrightarrow
BGV Select \leftrightarrow BGV Color \leftrightarrow BGV Download

iPod:
Playlists \leftrightarrow Artists \leftrightarrow Albums \leftrightarrow Podcasts \leftrightarrow
Audiobooks \leftrightarrow Genres \leftrightarrow Composers \leftrightarrow Songs

Tuner:
Regional*⁵ \leftrightarrow PI SEEK*⁶ \leftrightarrow PTY Language \leftrightarrow PTY 31*⁷ \leftrightarrow
Auto Clock*⁸ \leftrightarrow FM Level

Audio*⁹:
User Preset \leftrightarrow MX*¹⁰ \leftrightarrow Subwoofer*¹⁰ \leftrightarrow
Subwoofer System*¹¹ \leftrightarrow MX Level Adjustment*^{10,12}

*¹ См. "Настройка времени и календаря" (страница 7).

*² Настройка возможна только при подключенном чейнджере.

*³ Отображается, только когда режим AUX IN включен (ON).

*⁴ Отображается, только когда режим AUX+ включен (ON).

*⁵ См. "Прием региональных (местных) RDS-станций" (страница 9).

*⁶ См. "Режим PI SEEK" (страница 9).

*⁷ См. "Настройка приема в режиме PTY31 (экстренная радиопередача)" (страница 10).

*⁸ См. "Автоматическая настройка времени" (страница 10).

*⁹ При подключении аудиопроцессора IMPRINT можно выбрать более детальные настройки для звука. Подробную информацию см. в разделе "Работа с устройствами IMPRINT (продаются отдельно)" (страница 26).

*¹⁰ Настройка возможна только при подключенном внешнем аудиопроцессоре. Подробную информацию см. в руководстве пользователя внешнего аудиопроцессора.

*¹¹ Эта функция не работает, если включен (ON) сабвуфера.

*¹² Эта функция не работает, если включен (ON) MX.

4 Поворотом регулятора Double Action измените настройки и нажмите Q/ENTER.
(Например, выберите Beep On (включение звукового сопровождения нажатия кнопок) или Beep Off (отключение звукового сопровождения).)

5 Нажмите и удерживайте кнопку \leftarrow не менее 2 секунд, чтобы вернуться к обычному режиму.

- Нажмите \leftarrow во время выполнения этой операции, чтобы вернуться в предыдущий режим.
- Во время установки при нажатии на внешнее кольцо и повороте регулятора Double Action влево или вправо, экран выбранной настройки будет последовательно меняться. При нажатии, повороте и удержании регулятора Double Action в левом или правом положении экран выбранной настройки будет постоянно меняться.

Настройка Bluetooth

Выберите параметр "Bluetooth" в главном меню настройки на шаге 2, как показано выше.

Если подключено дополнительное устройство Bluetooth Box (KCE-300BT), то можно осуществить вызов по мобильному телефону с поддержкой Bluetooth с помощью гарнитуры Hands-Free.

Выберите этот параметр, если подключен интерфейс Bluetooth и используется функция Bluetooth. Подробную информацию см. в руководстве пользователя Bluetooth Box.

- Если Int Mute установлен в положение ON, настройка Bluetooth невозможна. При подключении интерфейса Bluetooth переведите Int Mute в положение OFF. См. "Включение/отключение режима Mute (Int Mute)" (страница 23).

Настройка соединения Bluetooth (Bluetooth IN)

Bluetooth IN Adapter / Bluetooth IN Off (начальная настройка)

Общие настройки

Чтобы изменить общие настройки, выберите пункт "General" в меню настройке на шаге 2.

Настройка отображения часов (Clock Mode)

24H (24 часа) (начальная установка) / 12H (12 часов)

В зависимости от Ваших предпочтений Вы можете выбрать 12-часовой или 24-часовой формат отображения времени.

Настройка формата представления календаря (Calendar Type)

M/D/Y / D/M/Y (Начальная установка) / Y/M/D

Эта функция позволяет выбирать формат календаря при отображении времени.

Y (год): значение года

M (месяц): значение месяца

D (день): значение числа

например, D/M/Y \rightarrow 31/Дек/2008

Подключение MP3-чейнджера (Play Mode)

CDDA (начальная установка) / CDDA&MP3

Выполните настройку при подключении MP3-чейнджера. MP3-чейнджер может воспроизводить компакт-диски с данными в формате CD и MP3. Однако в некоторых случаях при воспроизведении компакт-дисков расширенного формата возможны трудности. В этих случаях можно выбрать воспроизведение только данных в формате CD. Если диск содержит CD- и MP3-данные, то воспроизведение начинается с CD-данных.

CDDA : Возможно воспроизведение только CD-данных.

CDDA&MP3 : Возможно воспроизведение файлов CD и MP3.

- Поменяйте диски после осуществления этой настройки.

Функция звукового сопровождения (Beep)

Beep On (начальная настройка) / Beep Off

Эта функция предназначена для настройки тональных сигналов звукового сопровождения нажатий кнопок.

Включение/отключение режима Mute (Int Mute)

INT Mute On (начальная настройка) / INT Mute Off

Если подключено устройство с функцией прерывания, то звук будет автоматически отключаться при приеме сигнала прерывания с этого устройства.

- Если Bluetooth установлен на Adapter, установка Int Mute невозможна. См. "Настройка соединения Bluetooth (Bluetooth IN)" (страница 22).
- При подключении интерфейс Bluetooth переведите Int Mute в положение OFF.

Установка режима Tone Defeat для внешних устройств (Int Audio)

Int Audio On / Int Audio Off (начальная настройка)

После ввода внешних устройств в это устройство включение режима Tone defeat будет обходить регулировку низких и высоких частот и, фильтр высоких частот, т.е. звук для внешних устройств подается с настройками по умолчанию.

Настройка названия чейнджера (CHG Name)

CHG (начальная настройка) / PMD

При подключении дополнительного чейнджера можно установить название отображаемого режима.

- Настройка возможна только при подключенном чейнджере. При подключении двух чейнджеров отображается CHG1 Name/CHG2 Name, и можно провести соответствующую настройку.

Настройка режима AUX (V-Link)

AUX IN On / AUX IN Off (начальная настройка)

Можно ввести звук TV/видео, подключив дополнительный универсальный терминал KCA-410C (Versatile Link Terminal) к этому компоненту.

Если AUX name присвоено значение ON (Вкл), можно изменить отображаемое имя для AUX.

При включении "AUX IN" выберите режим "AUX Name", повернув регулятор Double Action, затем нажмите Q/ENTER. После этого поверните регулятор Double Action, чтобы выбрать имя для AUX, затем нажмите Q/ENTER.

Если подключено устройство KCA-410C, можно выбрать два имени для AUX.

- С помощью терминала KCA-410C можно подключить до 2 внешних устройств с выходными разъемами RCA. В этом случае нажмите **⏻** SOURCE, чтобы выбрать режим AUX, и затем нажмите **BAND/TA**, чтобы выбрать необходимое устройство.

Настройка режима AUX+

AUX+ ON / AUX+ OFF (начальная настройка)

Звуковой сигнал внешнего устройства, (например, переносного аудиоплеера) можно вывести на разъем Full Speed™ данного устройства с помощью адаптера Full Speed - Mini-Jack (KCE-236B).

AUX+ On: Установите ON (вкл.), если подключено внешнее устройство. Если нажать **⏻** SOURCE и выбрать Auxiiagu+, звуковой сигнал от внешнего устройства подается на вход данного устройства.

AUX+ Off: Установите OFF, если подключено iPod-устройство.

Настройка уровня AUX+ (AUX+ IN GAIN)

High (Начальная настройка) / Low

High: Повышает уровень входного аудиосигнала от внешнего устройства

Low: Снижает уровень входного аудиосигнала от внешнего устройства

Подключение к внешнему усилителю (Power IC)

Power IC On (начальная настройка) / Power IC Off

Если подключен внешний усилитель, то качество звука можно улучшить, отключив питание встроенного усилителя.

Power IC On : Динамики работают от встроенного усилителя.

Динамики



Power IC Off : Используйте этот режим, когда линейный выход данного устройства используется для подключения к внешнему усилителю, подключенного к динамикам. При использовании этой настройки внутренний усилитель главного блока отключается.

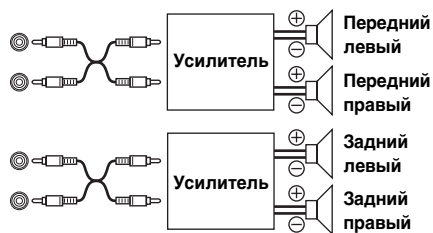

- Звук от системы не поступает, если выходной сигнал отключен (OFF).

Настройка шрифтов (Language)

For US / For EU1 (начальная настройка) / For EU2 / For Japan / Other

Выберите язык отображения информации на экране. Чтобы использовать данную настройку, выберите "For EU1"/"For EU2" (для EC1/для EC2).

For US:	Английский, французский, испанский
For EU1:	Русский, английский
For EU2:	Английский, немецкий, французский, испанский, итальянский, шведский, португальский
For Japan:	Японский, английский
Other:	Китайский (китайский станд.), английский

Демонстрация (Demo)

Demo On / Demo Off (начальная настройка)

В этом устройстве имеется функция демонстрации на экране.

- Чтобы выйти из демонстрационного режима, выберите настройку Demo OFF.

Настройка адаптивного интерфейса рулевого управления (Steering)

Steering On / Steering Off (начальная настройка)

Это устройство имеет встроенный адаптивный интерфейс дистанционного рулевого управления.

Эта функция позволяет управлять головным устройством при помощи сигналов со штатных кнопок ДУ на руле автомобиля. Чтобы использовать функцию дистанционного рулевого управления, нажмите кнопки, показанные ниже, и после активации (значение “On”) этой функции нажмите **Q** /ENTER.

За дополнительной информацией обращайтесь к своему ближайшему дилеру Alpine.

1 Выберите функцию, которая будет присвоена кнопке на руле, поворачивая регулятор Double Action.

(например, выберите Power)

Power ↔ Source ↔ Band ↔ Vol. UP ↔ Vol. DN ↔ Pause ↔ Mute ↔ Bwd ↔ Fwd ↔ P. UP ↔ P. DN ↔ A.Proc

# Steering		
FF	Power	FF
FF	Source	FF
FF	Band	FF
FF	Vol. UP	FF
FF	Vol. DN	FF

2 Нажимайте кнопку дистанционного рулевого управления, пока измененное значение сигнала не отобразится в левой части экрана.

(например, нажмите кнопку Power на пульте дистанционного рулевого управления.)

Измененное значение сигнала дистанционного рулевого управления отобразится в левой части экрана.



Измененное значение сигнала с пульта дистанционного

3 Нажмите **Q** /ENTER, чтобы зафиксировать установку.

В правой части экрана отобразится зафиксированное измененное значение сигнала дистанционного рулевого управления. Таким образом, эта функция устройства будет назначена кнопке дистанционного рулевого управления.



Зафиксированное измененное значение сигнала

4 Повторите шаги 1-3 для всех кнопок.

По завершении настройки нажмите **↩** для возврата в предыдущий режим.

Настройка отображения

Пункт “Display” выбирается в шаге 2 меню настройки.

Изменение цвета подсветки (Illumination)

Illumination Blue (начальная настройка) / Illumination Red

Эта функция позволяет изменить цвет подсветки кнопок.

Приглушение подсветки (Dimmer)

Dimmer On / Dimmer Off (начальная настройка)

Задайте для параметра Dimmer control (Регулировка подсветки) значение On (Вкл.), чтобы уменьшить яркость подсветки устройства, когда включены ходовые огни судна. Этого полезно в том случае, если подсветка вам кажется слишком яркой в ночное время.

Настройка подсветки экрана (Dimmer Level)

Dimmer Level1 (начальная настройка) / Level2 / Level3

Предусмотрено три уровня регулировки подсветки - при самом высоком уровне (Level 3) яркость минимальная, если ходовые огни судна включены.

Настройка прокрутки (Text Scroll)

Text Scroll (прокрутка) Type1/Type2 / Off (Начальная настройка)

Можно установить прокрутку текста, например, названия композиции или файла на экране. В режиме поиска на экране отображается текст, который можно прокрутить.

Вы также можете выбрать тип прокрутки.

Type1/Type2 :	Текстовая информация прокручивается автоматически.
Off :	Первоначально текстовая информация прокручивается только один раз.

- В некоторых частях экрана прокрутка может отсутствовать, также может меняться прокручиваемая информация.
- Вне зависимости от этой настройки, если на экране весь дисплей заполнен текстом, осуществляется прокрутка.

Выбор типа фоновой заставки (BGV Select)

BGV Select Type 1 (Начальная настройка) / Type 2 / Type 3 / User

Вы можете выбрать любимый тип из 3 типов фоновых заставок.

Для отображения загруженных данных выберите User. См. “Загрузка фоновых рисунков (BGV Download)” (страница 24).

Настройка цвета фонового рисунка (BGV Color)

BGV Color Type 1 (Начальная настройка) / Type2

Можно выбрать цвет фона экрана из двух типов.

Type1 :	Синий
Type2 :	Красный

Загрузка фоновых рисунков (BGV Download)

Загрузка обоев возможна только в режиме USB-накопителя. Обои доступны на веб-сайте, разработанном для владельцев продукции компании Alpine. Загружайте обои на USB-накопитель. Выгружайте обои с накопителя на устройство. Чтобы начать загрузку, перейдите по указанному ниже URL-адресу и выполните указания, отображаемые на экране. <https://i-personalize.alpine.com/>

1 Поверните регулятор Double Action, чтобы выбрать “BGV Download”, и нажмите **Q** /ENTER. Происходит поиск данных в USB-накопителе и отображается максимум 10 файлов.

2 Поверните регулятор Double Action, чтобы выбрать файл, и нажмите **Q** /ENTER. Выбранный файл загружается в устройство.

- Расширение загружаемых данных – “.arp”.
- Вы не можете отобразить собственный фоновый рисунок.
- Для отображения загруженного в устройство рисунка выберите User в “Выбор типа фоновой заставки (BGV Select)” (страница 24).

Настройка iPod

Чтобы изменить настройки, выберите пункт “iPod” в меню настройки на шаге 2.

Настройка режима поиска iPod

On / Off

Устройство позволяет осуществлять поиск iPod с помощью восьми различных режимов поиска.

Если режим поиска находится в Playlists/Artists/Albums/Podcasts/Audiobooks, первоначальная установка включена, если режим поиска находится в Genres/Composers/Songs, первоначальная установка отключена.

- Подробно см. в разделе “Поиск нужной композиции/ названия” (страница 13).

Настройка тюнера

Пункт “Tuner” выбирается в шаге 2 меню настройки.

Переключение языка отображения на экране PTY (PTY Language)

PTY Language GB (начальная установка) / NL / F / D / I / E

Можно выбрать один из языков отображения информации на экране.

GB:	АНГЛИЙСКИЙ
NL:	ГОЛЛАНДСКИЙ
F:	ФРАНЦУЗСКИЙ
D:	НЕМЕЦКИЙ
I:	ИТАЛЬЯНСКИЙ
E:	ИСПАНСКИЙ

Регулировка уровней сигналов источников (FM Level)

FM Level High (начальная настройка) / FM Level Low

Если различие в уровнях громкости iPod и FM-радио слишком велико, настройте уровень FM-сигнала.

Настройка звука

“Audio” находится в меню настройки на шаге 2.

- При подключении аудиопроцессора IMPRINT можно выбрать более детальные настройки для звука. Подробную информацию см. в разделе “Работа с устройствами IMPRINT (продаются отдельно)” (страница 26).

Сохранение настроек звучания (User Preset)

В этом устройстве можно сохранить до 6 настроек.

В памяти предварительных настроек сохраняются все нижеуказанные настройки.

Параметры настройки	Страница
Настройка баланса	страница 20
Настройка фейдера	страница 20
Настройка тонкомпенсации	страница 20
Настройка центральной частоты НЧ	страница 20
Настройка центральной частоты ВЧ	страница 21
Настройка фильтра высоких частот (ФВЧ)	страница 21

- 1 Поверните регулятор Double Action, чтобы выбрать “User Preset” (Предварительная настройка), и нажмите Q /ENTER.

Отобразится экран предварительной настройки.

- 2 Поверните регулятор Double Action выберите номер предварительной настройки. Затем нажмите и удерживайте Q /ENTER не менее 2 секунд. Настройки сохранятся под выбранным номером предварительной настройки.

- Для вызова экрана предварительной настройки в обычном режиме нажмите и удерживайте кнопку “PRESET” более 2 секунд.

Вызов уровня настроек звучания

Вы можете вызвать настройки, сохраненные на этапе “Сохранение настроек звучания (User Preset)” (страница 25).

- 1 Поверните регулятор Double Action, чтобы выбрать “User Preset” (Предварительная настройка), и нажмите Q /ENTER. Отобразится экран предварительной настройки.

- 2 Поверните регулятор Double Action, чтобы выбрать номер предварительной настройки, и нажмите Q /ENTER. Вызывается настройка, сохраненная под выбранным номером.

- Для вызова экрана предварительной настройки в обычном режиме нажмите и удерживайте кнопку “PRESET” более 2 секунд.

Включение/выключение режима Media Xpander (ON/OFF) (MX)

MX On / MX Off (начальная настройка)

При включенном режиме Media Xpander и подключенном внешнем аудиопроцессоре можно настроить уровень Media Xpander (см. руководство пользователя внешнего аудиопроцессора).

- Отображается только при подключении внешнего аудиопроцессора.

Настройка уровня MX (MX Level Adjustment)

Non Effect / Level 1 / Level 2 / Level 3 (Начальная настройка)

Параметр MX (Media Xpander) отвечает за четкость звучания вокальной составляющей или музыкальных инструментов независимо от источника. Можно добиться качественного звучания музыки, воспроизводимой с FM-радиостанций, компакт-дисков, USB-накопителя и устройства iPod.

- Отображается только при подключении внешнего аудиопроцессора и включении MX (выборе значения ON).

Включение и выключение сабвуфера (Subwoofer)

Subwoofer On (начальная настройка) / Subwoofer Off

Если к устройству подключен дополнительный сабвуфера, введите следующие настройки.

- Отображается только при подключении внешнего аудиопроцессора.

Настройка системы сабвуфера (Subwoofer System)

Sys 1 (Начальная настройка) / Sys 2

Настройка возможна, только если для параметра “Включение/отключение режима сабвуфера (ON/OFF)” (включение/выключение сабвуфера) (страница 21) выбрано значение On (Вкл.)

- Sys 1: Уровень сигнала сабвуфера меняется в соответствии с основной настройкой уровня громкости.
- Sys 2: Изменение уровня сабвуфера отличается от настройки основной громкости. Например, даже при низких значениях уровня громкости можно слышать сигнал сабвуфера.

Работа с устройствами IMPRINT (продаются отдельно)

Компания Alpine представляет технологию IMPRINT - первую в мире технологию надежного устранения акустических проблем в салоне транспортного средства, как правило снижающих качество звучания, позволяющую прослушивать музыкальные композиции с первоначальным качеством исполнения.

Подключив к устройству аудиопроцессор IMPRINT (PXA-H100) (продается отдельно), Вы можете выполнить тонкую настройку аудиопараметров с помощью функции MultEQ.

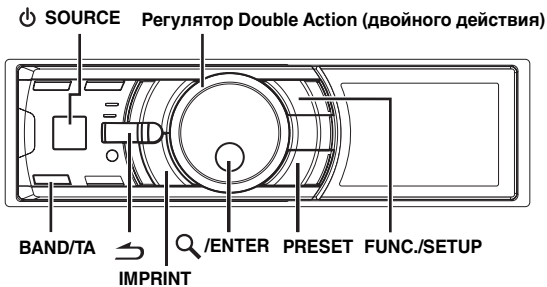

Выбор режима MultEQ

Функция MultEQ, разработанная Audyssey Labs, позволяет выполнять автоматическую коррекцию акустических параметров среды прослушивания. Эта система оптимизирует качество звучания в отдельных точках прослушивания внутри судна. Для этого режим MultEQ измеряет частотные характеристики судов. Подробную информацию о процедуре настройки можно получить у авторизованного дилера компании Alpine.

1 Нажмите и удерживайте кнопку IMPRINT не менее 2 секунд.

2 Нажмите Q/ENTER.

3 Поворотом регулятор Double Action выберите режим MultEQ и нажмите Q/ENTER.

Curve 1 (MultEQ-1) ↔ Curve 2 (MultEQ-2) ↔ OFF (Ручной режим)

4 Нажмите и удерживайте кнопку ↵ не менее 2 секунд, чтобы вернуться к обычному режиму.

- Режим Curve может быть выбран, только если в памяти записаны данные curve 1 и curve 2.
- Если для параметра MultEQ выбрано значение ON (Вкл.), то параметры MX (микширование), Factory's EQ (настройки эквалайзера по умолчанию), Parametric EQ (параметрический эквалайзер), Graphic EQ (графический эквалайзер), параметр X-Over, Time Correction (временная поправка), Subwoofer System (система СНЧ-динамиков), Tweeter (высокочастотный динамик), EQ Mode (режим эквалайзера), Filter Type (тип фильтра), Time Correction Parameter (параметр временной поправки) и MX Level Adjustment (настройка уровня микширования) устанавливаются автоматически. Пользователю больше не требуется настраивать их самостоятельно.

Настройка акустических параметров в ручном режиме (Manual)

Можно изменять установки звука по своему предпочтению при отключенном режиме MultEQ (Ручной режим). Изменения, сделанные в ручном режиме, можно сохранить в предварительной настройке. См. "Сохранение и повторное использование настроек" (страница 30).

Выполните действия 1-5, чтобы выбрать один из режимов в меню Sound и изменить его. Более подробные сведения о выбранном элементе меню см. в соответствующем разделе.

1 Нажмите и удерживайте кнопку FUNC./SETUP не менее 2 секунд, чтобы включить режим настройки (SETUP).

2 Поверните регулятор Double Action, чтобы выбрать "Audio"; и нажмите Q/ENTER.

Bluetooth ↔ General ↔ Display ↔ iPod ↔ Tuner ↔ Audio

3 Поворотом регулятор Double Action выберите нужный элемент и нажмите Q/ENTER.

User Preset/MX/Factory's EQ/Sound field Adjustment^{*1}/ Subwoofer/Subwoofer System*/Subwoofer Phase*/ Subwoofer Channel*/Tweeter*/EQ Mode/Filter Type/ Time Correction Parameter/MX Level Adjustment^{*3} (Например, выберите MX)

^{*1} Эти функции не работают, если для режима сабвуфера выбрано значение OFF.

^{*2} Эта функция работает только при подключенном устройстве PXA-H100 (продается отдельно) и выбранном для X-OVER режиме 3WAY. Подробную информацию см. в "Руководстве пользователя" устройства PXA-H100.

^{*3} Эта функция не работает, если для параметра MX задано значение OFF.

^{*4} На шаге 3 в режиме настройки акустического поля (Sound Field Adjustment) выберите один из трех параметров (Parametric EQ/Graphic EQ, Time Correction, X-Over), поверните регулятор Double Action для выбора нужного элемента, нажмите Q/ENTER и перейдите к шагу 4.

4 Поворотом регулятор Double Action измените настройки и нажмите Q/ENTER. (Например, выберите MX On или MX Off)

5 Нажмите и удерживайте кнопку ↵ не менее 2 секунд, чтобы вернуться к обычному режиму.

- Режимы User Preset, Media Xpander, Factory's EQ, Parametric EQ/Graphic EQ Adjustment, EQ Mode и MX Level Adjustment не работают, если для режима DEFEAT выбрано значение ON.
- Нажмите ↵, чтобы вернуться в предыдущий режим настройки звука.
- Во время поиска списка при нажатии на внешнее кольцо и повороте регулятор Double Action влево или вправо экран списка меняется. При нажатии, повороте и удержании регулятор Double Action в левом или правом положении можно постоянно менять содержимое экрана.

Включение/выключение режима Media Xpander (ON/OFF) (MX)

On / Off (начальная настройка)

Включите режим Media Xpander, чтобы отрегулировать его уровень (страница 27).

- Эта функция не работает, если включен режим DEFEAT (Гашение сигнала).

Настройка уровня MX

Параметр MX (Media Xpander) отвечает за четкость звучания вокальной составляющей или музыкальных инструментов независимо от источника. Можно добиться качественного звучания музыки, воспроизводимой с FM-радиостанций, компакт-дисков, USB-накопителя и устройства iPod.

Источники для применения параметра Media Xpander.

FM (Level 1 to 3, Non Effect):

Обеспечивает более четкое воспроизведение средних и высоких частот, более сбалансированный звук на всех частотах.

CD (Level 1 to 3, Non Effect):

В режиме CD обрабатываются большие объемы данных при воспроизведении. За счет обработки больших объемов данных режим MX обеспечивает более четкое и чистое звучание.

MP3/WMA/AAC/iPod/Bluetooth Audio (Level 1 to 3, Non Effect):

Корректирует информацию, потерянную при сжатии. Обеспечивает сбалансированный звук с качеством близким к оригиналу.

DVD (Video CD)

(Level 1 to 2 (MOVIE), Non Effect):

Улучшает четкость звучания диалогов видеопленки.

(Level 3 (MUSIC), Non Effect):

На диске DVD или Video CD содержатся большие объемы данных, например, музыкальные клипы. MX использует эти данные для обеспечения точности воспроизведения звука.

AUX (Level 1 (MP3/WMA/AAC/iPod/Bluetooth Audio), Level 2 (MOVIE), Level 3 (MUSIC), Non Effect):

Выберите режим MX, соответствующий типу используемого носителя.

При подключении двух внешних устройств можно выбрать различный режим MX для каждого носителя.

- Для отмены режима MX для всех источников музыки установите MX в положение Off на шаге 4.
- У каждого источника музыкальных композиций, таких как FM-радио, компакт-диск и файлы MP3/WMA/AAC, могут быть собственные настройки MX.
- При изменении источника с MP3/WMA/AAC на CD-DA или с CD-DA на MP3/WMA/AAC переключение режима MX может немного задержать воспроизведение.
- Если параметру MX выбрано значение OFF, то режим MX каждого музыкального источника использует настройку OFF.
- В радиопрограммах средневолнового и длинноволнового диапазонов (MW, LW) режим MX не работает.
- Эта функция не работает, если включен режим DEFEAT (Гашение сигнала).

Предварительные настройки эквалайзера (Factory's EQ)

Flat / Pops / Rock / News / Jazz & Blues / Electric Dance / Hip Hop & Rap / Easy Listening / Country / Classical / User 1-6*

В устройстве предусмотрено 10 предварительных настроек эквалайзера, отражающие различные характеристики исходного музыкального произведения.

- * Выбирая пользовательские режимы с 1 по 6, вы можете вызвать сохраненную настройку эквалайзера См. "Сохранение и повторное использование настроек" (страница 30).
- Эта функция не работает, если включен режим DEFEAT (Гашение сигнала).

Включение/отключение режима Subwoofer (ON/OFF)

Subwoofer On (начальная настройка) / Subwoofer Off

Если к устройству подключен дополнительный СНЧ-динамик, введите следующие настройки.

Если СНЧ-динамик (Subwoofer) включен, можно выполнить регулировку уровня его выходного сигнала (см. страница 20).

Настройка системы Сабвуфера

Sys 1 (Начальная настройка) / Sys 2

Если режим сабвуфера включен, то для получения желаемого СНЧ-эффекта выберите настройку Sys 1 или Sys 2.

- Sys 1 : Уровень сигнала сабвуфера меняется в соответствии с главной настройкой уровня громкости.
- Sys 2 : Изменение уровня сабвуфера отличается от настройки основной громкости. Например, даже при низких значениях уровня громкости можно слышать сигнал сабвуфера.

Настройка фазы сабвуфера

Normal (начальная настройка) / Reverse

Для фазы выходного сигнала сабвуфера предусмотрено два возможных значения - Subwoofer Normal (0°) или Subwoofer Reverse (180°).

Настройка канала сабвуфера

Stereo (начальная настройка) / Mono

Для выходного сигнала сабвуфера можно выбрать режим стерео или моно. Убедитесь, что параметры выходного сигнала соответствуют типу сабвуфера.

- Stereo: Выходной сигнал сабвуфера (L/R) в режиме стерео
- Mono: Выходной сигнал сабвуфера в режиме моно

Настройка крутизны среза высокочастотного динамика (Tweeter)

Make's (начальная настройка) / User's

При настройке крутизны среза высокочастотного динамика путем выбора значения 0 дБ/окт в режиме 3WAY (см. "Настройка разделительного фильтра (Crossover)" на странице 29) следует учитывать частотные характеристики высокочастотного динамика, в противном случае это может привести к неисправности динамика.

- Maker's: Во избежание неисправностей высокочастотного динамика не выбирайте установку 0 дБ/окт для параметра крутизны среза в режиме 3WAY.
- User's: Возможен выбор установки 0 дБ/окт в режиме 3WAY.

- Вы можете переключиться на высокочастотный динамик (Tweeter), только если переключатель системы на аудио-процессоре IMPRINT(PXA-H100) установлен в режим 3WAY.

Настройка режима EQ

Graphic / Parametric (начальная настройка)

Этот режим позволяет выбрать 5-полосный параметрический или 7-полосный графический эквалайзер.

- Эта функция не работает, если включен режим DEFEAT (Обход темброблока).

Настройка типа фильтра

Normal (начальная настройка) / Individual

При настройке X-OVER можно установить каналы L (Л) и R (П) на одном уровне или независимо друг от друга.

- Normal (L=R): для левого и правого динамика настройки одинаковы.
- Individual (L/R): индивидуальные настройки для левого и правого динамиков.

Настройка параметра Time Correction Unit

ст (начальная настройка) / inch

Этот параметр отвечает за выбор единицы временной поправки (см или дюймы).

Настройка акустического поля

Этот режим отвечает за настройку параметров Parametric EQ/ Graphic EQ Adjustment, Time Correction и X-Over.

Настройка кривой параметрического эквалайзера

Sound Field Adjustment → EQ Adjustment

Вы можете изменить настройки эквалайзера и создать кривую частотных характеристик с учетом собственных предпочтений. Чтобы настроить кривую параметрического эквалайзера, выберите для режима EQ значение Parametric EQ. Подробную информацию см. в разделе “Настройка режима EQ” (страница 27).

1 Поворотом регулятор Double Action выберите “EQ Adjustment” (Настройка эквалайзера) в режиме настройки акустического поля и нажмите Q/ENTER.

2 Поверните регулятор Double Action, чтобы выбрать диапазон, и нажмите Q/ENTER. Если диапазон выбран, отображается каждое окно настройки диапазона.

Band1 / Band2 / Band3 / Band4 / Band5

3 Настройте частоту/ширину/уровень диапазона, поворачивая регулятор Double Action. Регулируемый параметр будет выделен.

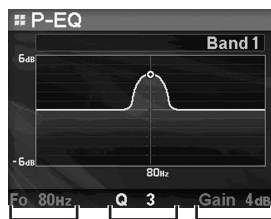

Частота Ширина диапазона Уровень

4 Если нажата кнопка Q/ENTER, отрегулированное значение принимается, и устройство переходит к настройке следующего параметра.

5 По завершении настройки параметров диапазона нажмите BAND/TA (Диапазон). Отобразится следующий экран настройки диапазона.

6 Отрегулируйте каждый диапазон, повторив шаги 3 и 5.

■ Настройка частоты (F₀)

Диапазоны настройки частот:
от 20 Гц до 20 кГц (с шагом в 1/3 октавы)

Band1: 20 Гц–80 Гц (63 Гц)
Band2: 50 Гц–200 Гц (150 Гц)
Band3: 125 Гц–3,2 кГц (400 Гц)
Band4: 315 Гц–8 кГц (1 кГц)
Band5: 800 Гц–20 кГц (2,5 кГц)

■ Настройка диапазона частот (Q)

Значения полосы пропускания: 1, 1,5, 3

■ Настройка уровня (Gain)

Диапазон настройки: от –6 до +6 дБ

- Частоты смежных диапазонов невозможно настроить за 4 шага.
- При настройке параметрического эквалайзера следует учитывать частотные характеристики подключенных динамиков.
- Если в процессе настройки нажать и повернуть регулятор Double Action, отобразится смежный диапазон, который также можно будет отрегулировать. Если нажать и повернуть регулятор Double Action влево или вправо, диапазоны будут последовательно меняться.
- Эта функция не работает, если включен режим DEFEAT (Обход темброблока).

Настройка кривой графического эквалайзера

Sound Field Adjustment → EQ Adjustment

Вы можете изменить параметры эквалайзера и создать кривую частотных характеристик с учетом собственных предпочтений. Чтобы настроить кривую графического эквалайзера, выберите для режима эквалайзера значение Graphic EQ. Подробную информацию см. в разделе “Настройка режима EQ” (страница 27).

1 Поворотом регулятор Double Action выберите “EQ Adjustment” (Настройка эквалайзера) в режиме регулировки акустического поля и нажмите Q/ENTER.

2 Поверните регулятор Double Action, чтобы выбрать диапазон, и нажмите Q/ENTER.

Если диапазон выбран, отобразится окно настройки.

Band 1 / Band 2 / Band 3 / Band 4 / Band 5 / Band 6 / Band 7

3 Поворотом регулятор Double Action настройте уровень и нажмите Q/ENTER.

Уровень выбран, а режим выбора частоты активирован.

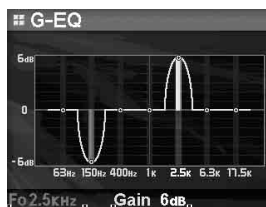

Частота Уровень

4 Поверните регулятор Double Action, чтобы выбрать частоту, и нажмите Q/ENTER.

Частота выбрана, а режим настройки уровня активирован. Выбранная частота будет отображена желтым цветом.

5 По завершении настройки параметров диапазона нажмите BAND/TA (Диапазон).

Отобразится следующий экран настройки диапазона.

6 Отрегулируйте уровень каждого диапазона, повторив шаги 3 и 5.

■ Настройка частоты (F₀)

Band-1 (63 Гц) / Band-2 (150 Гц) / Band-3 (400 Гц) / Band-4 (1 кГц) / Band-5 (2,5 кГц) / Band-6 (6,3 кГц) / Band-7 (17,5 кГц)

■ Настройка уровня (Gain)

Диапазон настройки выходного сигнала: от –6 до +6 дБ

- Если в процессе настройки нажать и повернуть регулятор Double Action влево или вправо, отобразится смежный диапазон, который также можно будет отрегулировать. Если нажать и повернуть регулятор Double Action влево или вправо, диапазоны будут последовательно меняться.
- Эта функция не работает, если включен режим DEFEAT (Тишение сигнала).

Настройка временной коррекции (Time Correction)

Sound Field Adjustment → Time Correction

Перед выполнением нижеприведенных операций ознакомьтесь с содержанием раздела “О временной коррекции” (страница 31).

- 1 Поворотом регулятор Double Action выберите “Time Correction” (Временная коррекция) в режиме регулировки акустического поля и нажмите **Q**/ENTER.

Регулируемые динамики будут варьироваться в зависимости от настройки переключателя X-OVER на процессоре IMPRINT (PXA-H100).

3WAY система

High L / High R / Mid L / Mid R / Low L / Low R

F/R/SUBW. система

Front L / Front R / Rear L / Rear R / Subw. L / Subw. R

- 2 Поверните регулятор Double Action, чтобы выбрать динамик, и нажмите **Q**/ENTER.

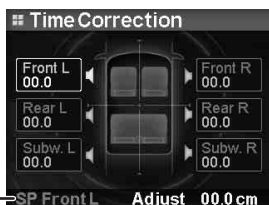

Выбранные динамики

- 3 Поверните регулятор Double Action, чтобы выбрать расстояние до каждого динамика.

0,0 cm~336,6 cm (0,0 inch~132,7 inch)

- 4 Если нажать на кнопку **Q**/ENTER, введенное значение будет принято, и режим настройки перейдет к следующему динамику.

- 5 Настройте все динамики, повторив шаги 2 и 4.

- Если в процессе настройки нажать и повернуть регулятор Double Action вправо или влево, устройство перейдет к настройке смежного динамика. Если нажать и повернуть регулятор Double Action или вправо, динамики будут последовательно меняться.

Кроме того, динамик можно изменить, нажав кнопку BAND/TA.

Настройка разделительного фильтра (Crossover)

Sound Field Adjustment → X-Over

Перед выполнением нижеприведенных операций ознакомьтесь с содержанием раздела “Разделительный фильтр (кроссовер)” (страница 32).

- 1 Поворотом регулятор Double Action выберите “X-Over” в режиме настройки акустического поля и нажмите **Q**/ENTER.

- 2 Поверните регулятор Double Action, чтобы выбрать диапазон, и нажмите **Q**/ENTER. Если диапазон выбран, отобразится каждый экран диапазона, который можно настроить.

3WAY System (Система 3WAY) / Normal (L=R)

Настройки:

Low/Mid-Low/Mid-High/High

3WAY System (Система 3WAY) / Individual (L/R)

Настройки:

Low L/Low R/Mid-Low L/Mid-Low R/Mid-High L/Mid-High R/High L/High R

F/R/SUBW. System (Система сабвуфера) / Normal (L=R)

Настройки:

Sub-w./Rear/Front

F/R/SUBW. System (Система сабвуфера) / Individual (L/R)

Настройки:

Subw. L/Subw. R/Rear L/Rear R/Front L/Front R

- В зависимости от текущей системы содержание выбранных диапазонов может различаться. За информацией обращайтесь к разделу “Настройка типа фильтра” (страница 28) и настройкам переключателя X-OVER на аудиопроцессоре IMPRINT (PXA-H100).

- 3 Поворотом регулятор Double Action настройте частоту/наклон/уровень.

Регулируемый параметр выделяется.



- 4 При нажатии на кнопку **Q**/ENTER введенное значение будет принято, и режим настройки перейдет к другому параметру.

- 5 По завершении настройки параметров диапазона нажмите BAND/TA (Диапазон). Отобразится следующий экран настройки диапазона.

- 6 Настройте все диапазоны, повторяя шаги 3 и 5.

■ Частота среза (Fc)

Диапазоны настройки частот:

Система 3WAY

Настройки:

Low/Mid-Low L	20 Гц~200 Гц
Mid-High	20 Гц~20 кГц
High	(1 кГц~20 кГц)* ¹ /(20 Гц~20 кГц)* ²

*¹ Если выбран параметр *Maker's*. Обратитесь к разделу “Настройка крутизны среза высокочастотного динамика (Tweeter)” (страница 27).

*² Если выбран параметр *User's*. Обратитесь к разделу “Настройка крутизны среза высокочастотного динамика (Tweeter)” (страница 27).

Система F/R/SUBW.

Настройки:

20 Гц~200 Гц

■ Настройка крутизны среза

Диапазон настройки крутизны среза: 0*/6/12/18/24 дБ/окт

* Значение 0 дБ/окт может быть задано параметру *HIGH*, только если выбран режим *User's*, заданный на этапе “Настройка крутизны среза высокочастотного динамика (Tweeter)” (страница 27). Выбирайте значение 0 дБ/окт в процессе регулировки крутизны среза в строгом соответствии с частотными характеристиками динамика. В противном случае это может привести к неисправности динамика.

■ Настройка уровня

Диапазон настройки выходного сигнала: от -12 до 0 дБ.

- При настройке параметра *X-over* необходимо учитывать частотные характеристики подключенных динамиков.
- Во время регулировки, если вдавить внешнее кольцо и повернуть регулятор **Double Action** влево или вправо, диапазон сменится и можно будет отрегулировать смежный диапазон. Нажатие и последующий поворот регулятора **Double Action** влево или вправо последовательно меняет диапазоны.
- **О системе F/R/SUBW./3WAY**
Вы можете переключиться в режим системы *F/R/SUBW./3WAY* с помощью переключателя *X-OVER* на *PXA-H100*. Подробную информацию см. в “Руководстве пользователя” устройства *PXA-H100*.

Сохранение и повторное использование настроек

User 1 / User 2 / User 3 / User 4 / User 5 / User 6

Значения всех отрегулированных параметров (в ручном режиме) можно сохранить в качестве общей предварительной настройки. Можно задать до 6 предварительных настроек.

■ Сохранение настроек

1 Поверните регулятор **Double Action**, чтобы выбрать “**User Preset**” (Предварительная настройка), и нажмите **Q/ENTER**.

Отобразится экран предварительной настройки.

2 Поворотом регулятор **Double Action** выберите номер предварительной настройки. Затем нажмите и удерживайте **Q/ENTER** не менее **2 секунд**.

Настройки сохранятся под выбранным номером предварительной настройки.

■ Повторное использование сохраненных настроек

Настройки, сохраненные на этапе “Сохранение и повторное использование настроек” (страница 30), можно использовать повторно.

1 Поверните регулятор **Double Action**, чтобы выбрать “**User Preset**” (Предварительная настройка), и нажмите **Q/ENTER**.

Отобразится экран предварительной настройки.

2 Поверните регулятор **Double Action**, чтобы выбрать номер предварительной настройки, и нажмите **Q/ENTER**.

Вызывается настройка, сохраненная под выбранным номером.

- Для вызова экрана предварительной настройки в обычном режиме нажмите и удерживайте кнопку **PRESET** более 2 секунд.
- Записанная информация сохраняется в памяти даже при перезапуске устройства или после выключения питания.
- Эта функция не работает, если включен режим **DEFEAT** (Гашение сигнала).

0 временной коррекции

Расстояние между слушателем и динамиками на судне меняется в широких пределах из-за сложного расположения динамиков. Из-за разницы в расстояниях между динамиками и слушателем происходит смещение звукового образа и частотных характеристик. Причиной этого является временная задержка прохождения звукового сигнала к правому и левому уху слушателя.

Для коррекции этого сдвига данное устройство может задерживать передачу звукового сигнала к динамикам, расположенным ближе всего к слушателю. Это позволяет создать эффект удаленности динамиков. Таким образом, за счет оптимизации фаз создается эффект равноудаленности слушателя от левого и правого динамиков. Настройка выполняется для каждого динамика с шагом 3,4 см.

Пример 1. Точка прослушивания: переднее левое сидение

Установите большое значение задержки левого фронтального динамика и нулевое или небольшое - для правого тылового.

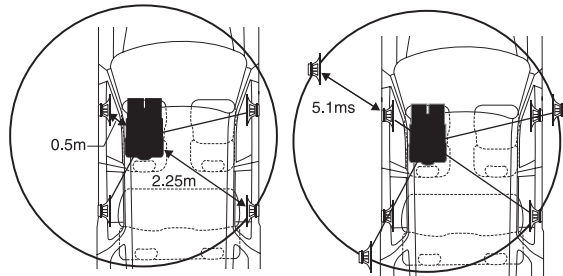

Звучание становится несбалансированным из-за неодинаковых расстояний между точкой прослушивания и различными динамиками.

Разница в расстояниях между передним левым и правым задним динамиками составляет 1,75 м (68-7/8 дюймов).

Здесь мы вычислим значение временной коррекции для переднего левого динамика на вышеуказанной диаграмме.

Условия:

Самый дальний динамик - точка прослушивания : 2,25 м (88-9/16 дюймов)

Передний левый динамик – точка прослушивания: 0,5 м (19-11/16 дюймов)

Расчет: $L = 2,25 \text{ м} - 0,5 \text{ м} = 1,75 \text{ м}$ (68-7/8 дюймов)

Временная поправка = $1,75 \div 343^{*1} \times 1.000 = 5,1$ (мс)

**1 Скорость звука: 343 м/с (765 миль/час) при 20°C*

Другими словами, применение временной коррекции 5,1 мс к переднему левому динамику создает эффект равноудаленности слушателя от всех, даже самых дальних, динамиков.

Временная коррекция компенсирует разницу во времени, в течении которого звуковой сигнал должен достичь точки прослушивания.

Время приема звукового сигнала передним левым динамиком скорректировано на 5,1 мс, в результате чего звуковые сигналы от других динамиков достигают точки прослушивания одновременно.

Пример 2. Точка прослушивания: все сидения

Установите примерно одинаковые значения задержек для всех динамиков.

1 Находясь в точке прослушивания (кресло водителя и т.п.), измерим расстояние (в метрах) между вашей головой и различными динамиками.

2 Рассчитаем разницу между расстояниями до самого дальнего динамика и до всех остальных динамиков.

$L = (\text{расстояние до самого дальнего динамика}) - (\text{расстояние до других динамиков})$

Эти значения являются временными поправками для разных динамиков. Настроим эти значения таким образом, чтобы звуковые сигналы других динамиков достигали точки прослушивания одновременно.

Таблица значений временных поправок

Задержка Номер	Разница во времени (мс)	Расстояние (см)	Расстояние (дюймов)	Задержка Номер	Разница во времени (мс)	Расстояние (см)	Расстояние (дюймов)
0	0,0	0,0	0,0	51	5,1	173,4	68,3
1	0,1	3,4	1,3	52	5,2	176,8	69,7
2	0,2	6,8	2,7	53	5,3	180,2	71,0
3	0,3	10,2	4,0	54	5,4	183,6	72,4
4	0,4	13,6	5,4	55	5,5	187,0	73,7
5	0,5	17,0	6,7	56	5,6	190,4	75,0
6	0,6	20,4	8,0	57	5,7	193,8	76,4
7	0,7	23,8	9,4	58	5,8	197,2	77,7
8	0,8	27,2	10,7	59	5,9	200,6	79,1
9	0,9	30,6	12,1	60	6,0	204,0	80,4
10	1,0	34,0	13,4	61	6,1	207,4	81,7
11	1,1	37,4	14,7	62	6,2	210,8	83,1
12	1,2	40,8	16,1	63	6,3	214,2	84,4
13	1,3	44,2	17,4	64	6,4	217,6	85,8
14	1,4	47,6	18,8	65	6,5	221,0	87,1
15	1,5	51,0	20,1	66	6,6	224,4	88,4
16	1,6	54,4	21,4	67	6,7	227,8	89,8
17	1,7	57,8	22,8	68	6,8	231,2	91,1
18	1,8	61,2	24,1	69	6,9	234,6	92,5
19	1,9	64,6	25,5	70	7,0	238,0	93,8
20	2,0	68,0	26,8	71	7,1	241,4	95,1
21	2,1	71,4	28,1	72	7,2	244,8	96,5
22	2,2	74,8	29,5	73	7,3	248,2	97,8
23	2,3	78,2	30,8	74	7,4	251,6	99,2
24	2,4	81,6	32,2	75	7,5	255,0	100,5
25	2,5	85,0	33,5	76	7,6	258,4	101,8
26	2,6	88,4	34,8	77	7,7	261,8	103,2
27	2,7	91,8	36,2	78	7,8	265,2	104,5
28	2,8	95,2	37,5	79	7,9	268,6	105,9
29	2,9	98,6	38,9	80	8,0	272,0	107,2
30	3,0	102,0	40,2	81	8,1	275,4	108,5
31	3,1	105,4	41,5	82	8,2	278,8	109,9
32	3,2	108,8	42,9	83	8,3	282,2	111,2
33	3,3	112,2	44,2	84	8,4	285,6	112,6
34	3,4	115,6	45,6	85	8,5	289,0	113,9
35	3,5	119,0	46,9	86	8,6	292,4	115,2
36	3,6	122,4	48,2	87	8,7	295,8	116,6
37	3,7	125,8	49,6	88	8,8	299,2	117,9
38	3,8	129,2	50,9	89	8,9	302,6	119,3
39	3,9	132,6	52,3	90	9,0	306,0	120,6
40	4,0	136,0	53,6	91	9,1	309,4	121,9
41	4,1	139,4	54,9	92	9,2	312,8	123,3
42	4,2	142,8	56,3	93	9,3	316,2	124,6
43	4,3	146,2	57,6	94	9,4	319,6	126,0
44	4,4	149,6	59,0	95	9,5	323,0	127,3
45	4,5	153,0	60,3	96	9,6	326,4	128,6
46	4,6	156,4	61,6	97	9,7	329,8	130,0
47	4,7	159,8	63,0	98	9,8	333,2	131,3
48	4,8	163,2	64,3	99	9,9	336,6	132,7
49	4,9	166,6	65,7				
50	5,0	170,0	67,0				

Разделительный фильтр (кроссовер)

Crossover (X-OVER):

Это устройство оснащено активным кроссовером. Кроссовер ограничивает частоты выходных сигналов. Каждый канал управляется независимо. Таким образом, на каждую пару акустических систем могут подаваться частоты, для работы с которыми они были рассчитаны.

С помощью разделительного фильтра осуществляется настройка ВЧ (фильтра высоких частот) или ФНЧ (фильтра низких частот) в каждом диапазоне, а также крутизна частотной характеристики затухания фильтра (т.е. как быстро фильтр обеспечивает спад частотной характеристики высоких или низких частот).

Регулировку следует выполнять с учетом характеристик воспроизведения динамиков. В зависимости от того, какие используются динамики, пассивный кроссовер может не потребоваться. При возникновении вопросов проконсультируйтесь у своего авторизованного дилера компании Alpine.

Режим F/R/SUBW.

	Частота среза (с шагом в 1/3 октавы)		Крутизна среза		Уровень
	HPF	LPF	HPF	LPF	
НЧ-динамик	----	20 Гц - 200 Гц	----	FLAT, 6, 12, 18, 24 дБ/окт.	от 0 до -12 дБ
Тыловой СЧ/ВЧ динамик	20 Гц - 200 Гц	----	FLAT, 6, 12, 18, 24 дБ/окт.	----	от 0 до -12 дБ
Фронтальный СЧ/ВЧ-динамик	20 Гц - 200 Гц	----	FLAT, 6, 12, 18, 24 дБ/окт.	----	от 0 до -12 дБ



(Отличается от реального отображения)

3WAY-канальный

	Частота среза (с шагом в 1/3 октавы)		Крутизна среза		Уровень
	HPF	LPF	HPF	LPF	
Динамик нижних частот	----	20 Гц - 200 Гц	----	FLAT, 6, 12, 18, 24 дБ/окт.	от 0 до -12 дБ
Динамик средних частот	20 Гц - 200 Гц	20 Гц - 20 кГц	FLAT, 6, 12, 18, 24 дБ/окт.	FLAT, 6, 12, 18, 24 дБ/окт.	от 0 до -12 дБ
Динамик высоких частот	1 кГц - 20 кГц, (20 Гц ~ 20 кГц)*	----	FLAT*	----	от 0 до -12 дБ

* Только при выборе режима User см. раздел "Настройка крутизны среза высокочастотного динамика (Tweeter)" (страница 27).



(Отличается от реального отображения)

Регулировка уровня

(от 0 до -12 дБ)

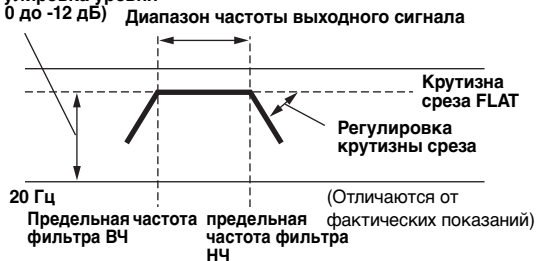

- **HPF (фильтр высоких частот):** Снижает уровень нижних частот и пропускает более высокие частоты.
- **LPF (фильтр низких частот):** Снижает уровень высоких частот и пропускает низкие высокие частоты.
- **Крутизна среза:** Изменение уровня (в дБ) для частоты одной октавы.
- Чем выше значение крутизны среза, тем круче наклон частотной характеристики.
- Отрегулируйте крутизны среза до уровня FLAT (0 дБ/окт) для пропускания высоких или низких частот.
- Не используйте динамик высоких частот без фильтра высоких частот или настроенного на низкую частоту, так как это может привести к неисправности динамика под воздействием низких частот.
- Нельзя регулировать частоту раздела, если она выше частоты фильтра высоких частот или ниже частоты пропускания фильтра НЧ.
- Настройка должна выполняться с учетом частоты раздела, рекомендованной для подключенных динамиков. Определите рекомендованную частоту раздела для динамиков. Настройка на диапазон частот, выходящий за пределы рекомендованного, может привести к неисправности динамиков. Рекомендованные значения частот среза для динамиков Alpine приведены в соответствующем Руководстве пользователя. Компания Alpine снимает с себя ответственность за неисправность динамиков в результате их эксплуатации на нерекондованной частоте среза.

Справочная информация

Возможные неполадки и способы их устранения

При обнаружении проблемы, выключите, а затем включите питание. Если устройство все равно работает неправильно, просмотрите элементы следующего контрольного списка. Данное руководство поможет справиться с проблемой в случае некорректной работы аппарата. В противном случае проверьте правильное подключение остальных элементов системы или проконсультируйтесь у своего авторизованного дилера Alpine.

Основные функции

Не функционирует или не работает экран.

- Зажигание судна или переключатель радио выключены.
 - Если подключение выполнено по инструкции, устройство не должно работать при выключенном зажигании судна или выключенном переключателе радио.
- Неправильно подключен вывод питания (красный) или вывод батареи (желтый).
 - Проверьте выводы питания и батареи.
- Сгорел предохранитель.
 - Проверьте предохранитель устройства, при необходимости замените его.
- Сбой внутреннего микрокомпьютера из-за помех и т.д.
 - Нажмите переключатель RESET с помощью шариковой ручки или другого заостренного предмета.

Радио

Не принимает сигналы радиостанций.

- Отсутствует антенна или разрыв в кабеле.
 - Убедитесь в правильном подключении антенны; при необходимости замените антенну или кабель.

Не удается настроить станции в режиме поиска.

- Приемник находится в зоне слабого сигнала.
 - Убедитесь в том, что тюнер находится в режиме DX.
- Если вы находитесь в уверенного приема, возможно, антенна не заземлена или подключена неправильно.
 - Проверьте соединения антенны. Убедитесь в правильном заземлении антенны в месте ее установки.
- Возможно, антенна имеет неверную длину.
 - Убедитесь в том, что антенна полностью развернута. Если антенна сломана, замените ее новой.

Высокий уровень шума радиотрансляции.

- Антенна имеет неверную длину.
 - Полностью разверните антенну. Замените антенну, если она сломана.
- Антенна плохо заземлена.
 - Убедитесь в правильном заземлении антенны в месте ее установки.

MP3/WMA/AAC

Файлы MP3, WMA или AAC не воспроизводятся.

- Ошибка записи. Несовместимый формат файлов MP3/WMA/AAC.
 - Убедитесь в том, что файл MP3/WMA/AAC записан в поддерживаемом формате. Просмотрите раздел “О форматах MP3/WMA/AAC” (страница 18-19), а затем перезапишите диск в формате, который поддерживается данным устройством.

Звук

От динамиков не идет выходной звуковой сигнал.

- От внутреннего усилителя устройства не поступает выходной сигнал.
 - Параметр Power IC имеет значение “ON” (страница 23).

iPod

Невозможно воспроизведение файлов из iPod-устройства или нет выходного звукового сигнала.

- iPod-устройство не распознано.
 - Выполните сброс главного блока и iPod-устройства. См. “Первоначальный запуск системы” (страница 6). Описание сброса iPod-устройства см. в руководстве пользователя данного устройства.

Индикация для режима iPod (USB-подключение)

Current Error

- Устройство в разьеме USB потребляет ток больше номинального значения (может отображаться сообщение об ошибке, если USB-устройство несовместимо с данным устройством).
 - Попробуйте подключить другое устройство iPod.

USB Device Error

- Подключено несовместимое устройство iPod.
 - Подключите совместимое устройство iPod.
 - Сбросьте настройки iPod.

No USB Device

- Устройство iPod не подключено.
 - Убедитесь, что устройство iPod подключено правильно и кабель не изогнут чрезмерно.

No Song

- Устройство iPod не содержит композиций.
 - Загрузите композиции на iPod и подключите его к данному устройству.

No Support

- Была введена текстовая информация, которую устройство не может распознать.
 - Используйте iPod с текстовой информацией, поддерживаемой устройством.

Error 01

- Ошибка связи.
 - Выключите, а затем снова включите зажигание.
 - Проверьте индикацию на экране после повторного подключения iPod к интерфейсному кабелю iPod Dock и к USB-кабелю.
 - Сбросьте настройки iPod.

Error 02

- Данная версия программного обеспечения iPod не совместима с данным устройством.
 - Обновите программное обеспечение iPod до версии, совместимой с данным устройством.
-

Error 03

- iPod-устройство не подтверждено.
 - Сбросьте настройки iPod.
 - Попробуйте использовать другой iPod.
-

Индикация для режима iPod (прямое подключение)

No iPod

- iPod-устройство не подключено.
 - Убедитесь в правильном подключении iPod-устройства (см. “Соединения”).
 - Проверьте, чтобы кабель не был чрезмерно изогнут.
-

No Song

- iPod-устройство не содержит композиций.
 - Загрузите композиции на iPod и подключите его к данному устройству.
-

Error 01

- Ошибка связи.
 - Выключите, а затем снова включите зажигание.
 - Проверьте содержимое экрана при повторном подключении iPod к данному устройству с помощью кабеля FULL SPEED™ (KCE-422i).
-

Error 02

- Данная версия программного обеспечения iPod не совместима с данным устройством.
 - Обновите программное обеспечение iPod до версии, совместимой с данным устройством.
-

Индикатор USB-накопителя

Current Error

- Устройство в разьеме USB потребляет ток больше номинального значения (может отображаться сообщение об ошибке, если USB-устройство несовместимо с данным устройством).
Неисправность или замыкание контактов в USB-накопителе.
 - Подключите другой USB-накопитель.
-

USB Device Error

- Подключено несовместимое USB-устройство.
 - Подключите совместимое USB-устройство.
-

No USB Device

- USB-накопитель не подключен.
 - Проверьте, чтобы USB-кабель не был чрезмерно изогнут.
-

No Song

- Музыкальные композиции не записываются на USB-накопитель.
 - Подключите USB-накопитель после записи музыкальных композиций (файлов).
-

Unsupported

- Устройство не поддерживает используемую частоту дискретизации или скорость передачи битов (битрейт).
 - Используйте частоту дискретизации или битрейт, поддерживаемую данным устройством.
-

Protect

- Выполнена попытка воспроизведения WMA-файла с защитой от копирования.
 - Возможно только воспроизведение файлов без защиты от копирования.
-

No Support

- Была введена текстовая информация, которую устройство не может распознать.
 - Используйте USB-накопитель с совместимой вводной текстовой информацией.
-

Индикаторы режима портативного аудиоплеера

Current Error

- Устройство в разъеме USB потребляет ток больше номинального значения (может отображаться сообщение об ошибке, если USB-устройство не совместимо с данным устройством).
 - Попробуйте подключить другой портативный аудиоплеер.

USB Device Error

- Подключен несовместимый портативный аудиоплеер.
 - Попробуйте подключить другой портативный аудиоплеер.

No USB Device

- Портативный аудиоплеер не подключен.
 - Убедитесь в правильности подключения портативного аудиоплеера и отсутствии чрезмерной изогнутости кабеля.

No Song

- Портативный аудиоплеер не содержит композиций.
 - Загрузите композиции в портативный аудиоплеер и подключите его к устройству.

No Support

- Была введена текстовая информация, которую устройство не может распознать.
 - Используйте портативный аудиоплеер с текстовой информацией, поддерживаемой устройством.

Unsupported

- Устройство не поддерживает используемую частоту дискретизации или скорость передачи битов (битрейт).
 - Используйте частоту дискретизации или битрейт, поддерживаемую данным устройством.

Protect

- Выполнена попытка воспроизведения WMA-файла с защитой от копирования.
 - Возможно только воспроизведение файлов без защиты от копирования.
 - Убедитесь в том, что портативный проигрыватель установлен в режим MTP.

Error 01

- Ошибка связи.
 - Выключите, а затем снова включите зажигание.
 - Убедитесь в отображении повторного подключения портативного аудиоплеера к соединительному кабелю.

Error 02

- Данная версия программного обеспечения не совместима с данным устройством.
 - Обновите ПО для портативного аудиоплеера. Подробную информацию см. в руководстве пользователя.
 - Перегрузите портативный аудиоплеер.

Индикаторы CD-чейнджера

High Temperature

- Из-за высокой температуры активирована цепь защиты.
 - Индикатор исчезает после возвращения температуры к обычному рабочему диапазону.

Error 01

- Неисправность CD-чейнджера.
 - Свяжитесь с поставщиком продукции Alpine. Извлеките магазин с дисками, нажав на кнопку извлечения. Проверьте индикацию. Вставьте магазин повторно. Если и после этого магазин не извлекается, свяжитесь с поставщиком продукции Alpine.
- Невозможно извлечь магазин.
 - Нажмите на кнопку извлечения магазина. Если магазин не извлекается, свяжитесь с поставщиком продукции Alpine.

Error 02

- Диск остался в внутри CD-чейнджера.
 - Нажмите на кнопку извлечения, чтобы включить функцию извлечения диска. После того как CD-чейнджер завершит извлечение, вставьте в него пустой магазин, чтобы извлечь диск, оставшийся в CD-чейнджере.

No Magazine

- Магазин не загружен в CD-чейнджер.
 - Вставьте магазин.

No Disc

- Отсутствует отмеченный диск.
 - Выберите другой диск.

Технические характеристики

FM-ТЮНЕР

Диапазон настройки	87,5 - 108,0 МГц
Пороговая чувствительность моно	0,7 мкВ
Избирательность по соседнему каналу	80 дБ
Отношение сигнал/шум	65 дБ
Переходное затухание между стереоканалами	35 дБ
Коэффициент захвата	2,0 дБ

MW-ТЮНЕР

Диапазон настройки	531 -1602 кГц
Чувствительность (стандарт МЭК)	25,1 мкВ/28 дБ

LW-ТЮНЕР

Диапазон настройки	153 - 281 кГц
Чувствительность (стандарт МЭК)	31,6 мкВ/30 дБ

USB-СЕКЦИЯ

Требования к USB	USB 1.1/2.0
Максимальное потребление	500 мА
Файловая система	FAT 12/16/32
Декодирование MP3	MPEG-1/2 AUDIO Layer-3
Декодирование WMA	Windows Media™ Audio (Поддерживается WMDRM10)
Декодирование AAC	Файл формата AAC-LC "m4a"
Количество каналов	2-канальный звук (стерео)
Частотная характеристика*	5-20.000 Гц (± 1 дБ)
Суммарный коэффициент гармонических искажений	0,008% (при 1 кГц)
Динамический диапазон	95 дБ (при 1 кГц)
Отношение сигнал/шум	105 дБ
Разделение каналов	85 дБ (при 1 кГц)

* Частотная характеристика может отличаться в зависимости от программного обеспечения устройства кодирования / используемого битрейта.

ОБЩИЕ

Питание	14,4 В постоянного напряжения (допускается 11–16 В)
Максимальная выходная мощность	50 Вт × 4
Максимальное напряжение на линейном выходе	2 В/10000 Ом
Вес	1,0 кг

РАЗМЕР КОРПУСА

Ширина	178 мм
Высота	50 мм
Глубина	156 мм

РАЗМЕР Выступающей части

Ширина	170 мм
Высота	46 мм
Глубина	28 мм

РАЗМЕР СЪЕМНОЙ ПЕРЕДНЕЙ ПАНЕЛИ

Ширина	108 мм
Высота	46 мм
Глубина	30 мм

- Из-за непрерывного совершенствования продукта его технические характеристики и дизайн могут изменяться без предварительного уведомления.

Установка и соединения

Чтобы правильно использовать устройство, перед его установкой и подключением ознакомьтесь с информацией из данного руководства, представленной ниже, а также на страницах страницы 3 и 4.

Предупреждение

ВЫПОЛНЯЙТЕ ПРАВИЛЬНЫЕ ПОДКЛЮЧЕНИЯ.

Неправильное подключение может привести к возгоранию или повреждению продукта.

ПОДКЛЮЧАЙТЕ ТОЛЬКО ИСТОЧНИКИ ПИТАНИЯ ПОСТОЯННОГО ТОКА С ЗАЗЕМЛЕНИЕМ ОТРИЦАТЕЛЬНОГО ПОЛЮСА НА 12 В.

Несоблюдение этого требования может привести к несчастному случаю или возгоранию.

ПЕРЕД ПОДКЛЮЧЕНИЕМ ПРОВОДОВ ОТСОЕДИНИТЕ КАБЕЛЬ ОТ ОТРИЦАТЕЛЬНОГО ПОЛЮСА БАТАРЕИ.

Несоблюдение этого требования может привести к поражению электрическим током или к травме вследствие короткого замыкания.

НЕ СРАЩИВАЙТЕ С ЭЛЕКТРИЧЕСКИМИ КАБЕЛЯМИ.

Никогда не срежьте кабельную изоляцию для подключения питания к другому оборудованию. В противном случае будет превышена допустимая нагрузка по току для данного провода, и в результате возможно возгорание и поражение электрическим током.

НЕ ПОВРЕДИТЕ ТРУБОПРОВОДЫ ИЛИ ПРОВОДКУ ПРИ СВЕРЛЕНИИ ОТВЕРСТИЙ.

При сверлении установочных отверстий в корпусе примите меры предосторожности, чтобы избежать контакта, повреждения или закупоривания трубок топливопроводов или электропроводки. Несоблюдение этого требования может привести к возгоранию.

ХРАНИТЕ НЕБОЛЬШИЕ ОБЪЕКТЫ, ТАКИЕ КАК БОЛТЫ ИЛИ ГАЙКИ, В НЕДОСТУПНЫХ ДЛЯ ДЕТЕЙ МЕСТАХ.

Глотание таких объектов может нанести серьезную травму. Если ребенок проглотил подобный объект, немедленно обратитесь к врачу.

НЕ УСТАНАВЛИВАЙТЕ УСТРОЙСТВО В МЕСТАХ, ГДЕ ОНО БУДЕТ МЕШАТЬ УПРАВЛЕНИЮ СУДНОМ, НАПРИМЕР, РЯДОМ С РУЛЕВЫМ КОЛЕСОМ ИЛИ УПРАВЛЕНИЕМ АКСЕЛЕРАТОРОМ.

В противном случае устройство может создать помехи для переднего обзора или затруднить движение, что может привести к серьезной аварии.

НЕ ДОПУСКАЙТЕ СПЛЕТЕНИЯ КАБЕЛЕЙ С НАХОДЯЩИМИСЯ РЯДОМ ПРЕДМЕТАМИ.

Проводку и кабели необходимо разместить в соответствии с указаниями в руководстве, чтобы избежать возможных препятствий и помех во время вождения. Кабели или проводка, которые блокируют доступ к рулевому колесу, управлению акселератором и т. д., могут привести к возникновению опасной ситуации при управлении судном.

Внимание

ПРОКЛАДКА ПРОВОДОВ И УСТАНОВКА ДОЛЖНЫ БЫТЬ ВЫПОЛНЕНЫ СПЕЦИАЛИСТАМИ.

Для прокладки проводов и установки данного устройства требуются специальные технические навыки и опыт. В целях обеспечения безопасности для выполнения работы всегда обращайтесь к дилеру, у которого был приобретен этот продукт.

ИСПОЛЬЗУЙТЕ ТОЛЬКО СПЕЦИАЛИЗИРОВАННЫЕ УСТАНОВОЧНЫЕ КОМПОНЕНТЫ И ТЩАТЕЛЬНО ИХ ЗАКРЕПЛЯЙТЕ.

Используйте только специфицированные вспомогательные компоненты. Использование непредусмотренных компонентов может вызвать внутренние повреждения устройства или стать причиной его ненадежной установки. В результате может нарушиться крепление таких компонентов, приводя к возникновению опасности или сбою продукта.

ПРАВИЛЬНО ПРОЛОЖЕННАЯ ПРОВОДКА НЕ ДОЛЖНА ИЗГИБАТЬСЯ ИЛИ ЗАЩЕМЛЯТЬСЯ ОСТРЫМИ МЕТАЛЛИЧЕСКИМИ КРАЯМИ.

Прокладывайте кабели и проводку далеко от движущихся частей, таких как крышки люка или крышки двигателя, и острых или заостренных краев. Это позволяет предотвратить защемление или зажатие проводов. Если провода проходят через металлическое отверстие, используйте резиновое уплотнительное кольцо, чтобы предотвратить повреждение изоляции металлическим краем отверстия.

НЕ УСТАНАВЛИВАЙТЕ УСТРОЙСТВО В МЕСТАХ С ВЫСОКИМ УРОВНЕМ ВЛАЖНОСТИ ИЛИ ЗАПЫЛЕННОСТИ.

Избегайте устанавливать устройство в местах с высоким уровнем влажности или запыленности. Проникающие в устройство влага и пыль могут вызвать его неисправность.

Меры предосторожности

- Перед установкой устройства iDA-X100M необходимо убедиться в отключении кабеля от отрицательного (-) полюса батареи. Это сводит к минимуму вероятность повреждения устройства в случае короткого замыкания.
- Провода с цветовой кодировкой должны подключаться в соответствии с данной диаграммой. Неправильные соединения могут стать причиной неисправности устройства или повреждения электрооборудования судна.
- При подключении к электрооборудованию судна необходимо иметь представление об установленных на заводе компонентах (например, бортовом компьютере). Не подключайтесь к этим проводам для подачи питания данному устройству. При подключении устройства iDA-X100M к блоку плавких предохранителей необходимо убедиться в том, что предохранители, предназначенные для контуров устройства iDA-X100M, рассчитаны на соответствующую амперную нагрузку. Несоблюдение этого требования может привести к повреждению устройства и/или судна. В случае сомнений обратитесь к своему дилеру Alpine.
- Для подключения к другим устройствам (например, к усилителю) с RCA-разъемами в iDA-X100M используются штексельные разъемы типа RCA. Для подключения к другим устройствам может потребоваться переходник. В этом случае обращайтесь за помощью к своему авторизованному дилеру Alpine.
- Отрицательные выводы динамиков должны подключаться к ее отрицательной клемме. Никогда не соединяйте между собой кабели левого и правого каналов динамиков и не подключайте их к корпусу судна.

ВАЖНО

Запишите серийный номер своего устройства в предоставленном далее месте и сохраните его для дальнейшего использования. Серийный номер указан (выгравирован) на нижней части устройства.

СЕРИЙНЫЙ НОМЕР: _____
ДАТА УСТАНОВКИ: _____
КТО УСТАНАВЛИВАЛ: _____
МЕСТО ПРИОБРЕТЕНИЯ: _____

Установка

Осторожно

Не блокируйте тепловод устройства, что может затруднить циркуляцию воздуха. При блокировке тепло будет накапливаться внутри устройства, что может привести к возгоранию.

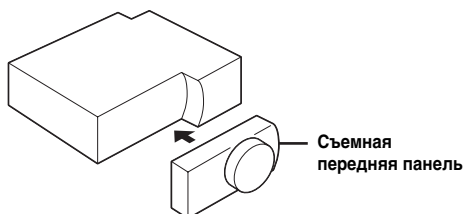
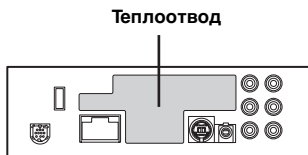

Осторожно

При установке данного устройства в судно не снимайте переднюю панель. Если съемная передняя панель удалена во время установки, то, возможно, вы нажали слишком сильно и деформировали металлическую пластину, удерживающую панель на месте.

- Приклейте прилагаемый покровный лист на поверхность устройства.

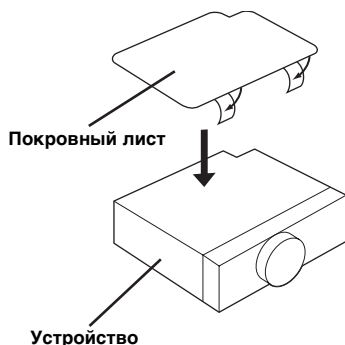

- Основной блок должен быть установлен с наклоном не более 35 градусов по отношению к горизонтальной плоскости.

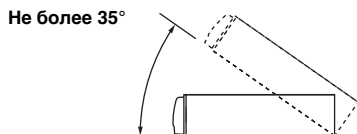

1

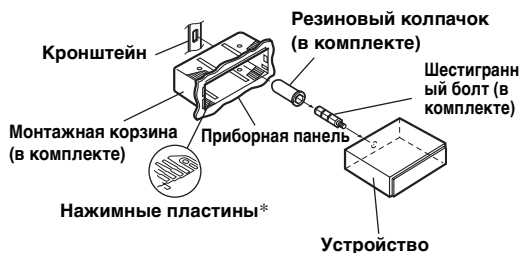

- * Если установленный монтажный стакан не зафиксирован в приборной панели, то эту проблему можно устранить за счет небольшого расширения нажимных пластин.

Снимите монтажную корзину с основного блока (см. "Демонтаж" на странице 38). Вставьте монтажную корзину в приборную панель и зафиксируйте ее с помощью металлических хомутов.

2



Если судно оборудовано кронштейном, вставьте длинный болт с шестигранной головкой в заднюю панель устройства iDA-X100M и наденьте на болт резиновый колпачок. Если судно не оборудовано кронштейном, укрепите на главном блоке металлическую монтажную полосу (не входит в комплект). Подключите все выводы устройства iDA-X100M в соответствии с описанием, представленным в разделе ПОДКЛЮЧЕНИЕ.

- В месте крепления к корпусу используйте соответствующий шуруп*.

3

Вставьте устройство iDA-X100M в приборную панель. После установки устройства убедитесь в том, что стопорные штифты целиком сидят в нижнем положении. Для этого сильно нажмите на устройство, одновременно толкая стопорный штифт вниз с помощью маленькой отвертки. Это гарантирует правильную фиксацию устройства и не позволяет ему случайно выскочить из приборной панели. Установите съемную переднюю панель.

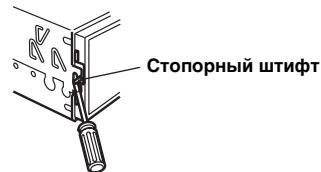

Демонтаж

1. Удалите съемную переднюю панель.
2. Используя маленькую отвертку (или подобный инструмент), толкайте стопорные штифты, пока они не займут "верхнее" положение (см. выше рисунок). После разблокирования обоих штифтов вытаскивайте устройство осторожно, чтобы избежать повторной блокировки первого штифта до разблокировки второго.
3. Выдвиньте устройство, оставляя его незаблокированным.

Подсоединение USB-кабеля

Вставьте USB-кабель в устройство и зафиксируйте запорным винтом.

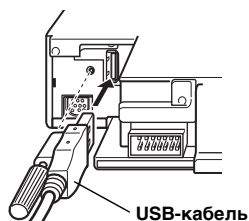

Подключение iPod (продается отдельно)

USB-подключение

Подсоедините USB-кабель к iPod с помощью интерфейсного кабеля iPod Dock.

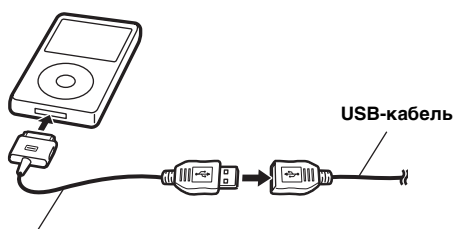

Интерфейсный кабель iPod Dock

FULL SPEED™ Прямое подключение

Подсоедините прямой разъем iPod к iPod с помощью соединительного кабеля FULL SPEED™ (KCE-422i).

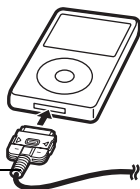

Соединительный кабель FULL SPEED™ (KCE-422i) (продается отдельно)

Отключение iPod

Отключите iPod от соединительного кабеля FULL SPEED™ или от интерфейсного кабеля iPod Dock.



- Если USB подключен, отключайте iPod после переключения устройства на другой источник. При отключении iPod в режиме iPod может произойти повреждение данных.
- Если от динамиков не поступает звуковой сигнал или если iPod не обнаружен системой, извлеките его и повторно вставьте в разъем или сбросьте установки iPod.
- Перед подключением к этому устройству iPod отключите функцию EQ проигрывателя iPod.

Подключение USB-накопителя (продается отдельно)

Подключение USB-накопителя

Соедините USB-накопитель с кабелем USB.

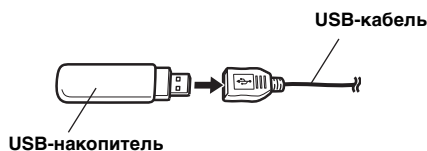

Отключение USB-накопителя

Отсоедините кабель USB от USB-накопителя.

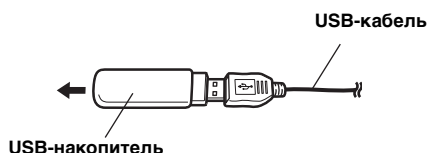

- Не допускайте перекосов USB-накопителя при его извлечении из разъема.
- Если от динамиков не поступает звуковой сигнал или если USB-накопитель не обнаружен системой, извлеките его и повторно вставьте в разъем.
- Выберите другой источник музыкальных композиций (не USB-накопитель) и извлеките USB-накопитель из разъема. При извлечении USB-накопителя из разъема в режиме USB-источника может нарушиться целостность данных.

Подключение портативного аудиоплеера (продается отдельно)

Подключение портативного аудиоплеера

Подключите кабель, поставляемый с портативным аудиоплеером, к USB-кабелю.

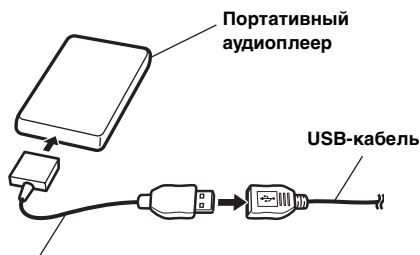

Прилагаемый кабель для портативного аудиоплеера

Отключите портативный аудиоплеер

Отключите портативный аудиоплеер от прилагаемого кабеля для плеера.

- См. руководство пользователя, прилагаемое к портативному аудиоплееру.

Соединения

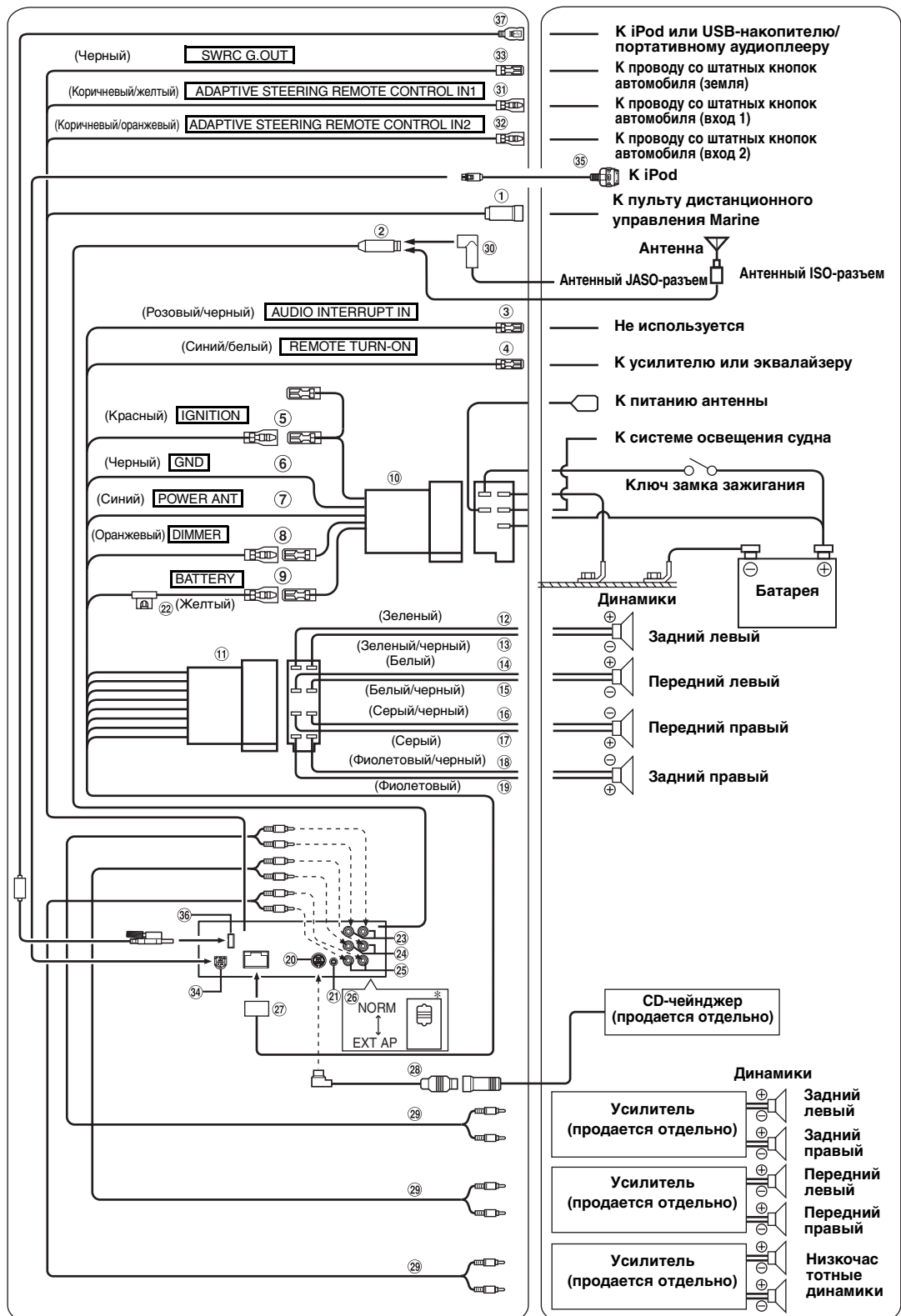

* Переключатель системы находится на днище устройства.

- ① **Разъем пульта дистанционного управления Marine**
 Данный разъем используется для подключения пульта дистанционного управления Marine (приобретается дополнительно).
 Для получения дополнительной информации о подключениях обратитесь к ближайшему дилеру Alpine.
- ② **Антенный разъем**
- ③ **Провод выходного прерывателя звука (розовый/черный)**
- ④ **Провод удаленного включения (синий/белый)**
 Подключите этот вывод к выводу удаленного включения усилителя или процессора сигналов.
- ⑤ **Вход прерываемого питания (зажигание) (красный)**
 Подключите этот вывод к открытой клемме блока плавких предохранителей судна или к другому свободному источнику питания, обеспечивающему зажигание с напряжением 12 В (+) только при включенном зажигании или в дополнительном положении (ACC).
- ⑥ **Провод заземления (черный)**
 Подключите этот вывод к проводу, подсоединенному непосредственно к отрицательному полюсу аккумулятора судна.
- ⑦ **Провод питания антенны (синий)**
 Подключите этот вывод к клемме +В питания антенны (если применимо).
- Этот вывод следует использовать только для управления питанием антенны судна. Не используйте этот вывод для включения усилителя или процессора сигналов и т.д.
- ⑧ **Провод регулятора подсветки (оранжевый)**
 Данный вывод можно подключить к системе освещения судна. В этом случае при включении огней судна будет включаться подсветка iDA-X100M.
- ⑨ **Провод батареи (желтый)**
 Подключите этот вывод к положительному (+) полюсу аккумулятора судна.
- ⑩ **ISO-разъем источника питания**
- ⑪ **ISO-разъем (выход на динамики)**
- ⑫ **Выход на левый задний динамик (+) (зеленый)**
- ⑬ **Выход на левый задний динамик (-) (зеленый/черный)**
- ⑭ **Выход на левый передний динамик (+) (белый)**
- ⑮ **Выход на левый передний динамик (-) (белый/черный)**
- ⑯ **Выход на правый передний динамик (-) (серый/черный)**
- ⑰ **Выход на правый передний динамик (+) (серый)**
- ⑱ **Выход на правый задний динамик (-) (фиолетовый/черный)**
- ⑲ **Выход на правый задний динамик (+) (фиолетовый)**
- ⑳ **Разъем Ai-NET**
 Подключите этот вывод к выходному или входному разъему другого устройства (CD-чейнджера, эквалайзера и т.п.) с поддержкой Ai-NET.
- При подключении DHA-S690 необходимо убедиться в том, что для параметра "Настройка подключаемого Главного блока (MODEL SETUP)" установлено значение "CD CHG".
 - С данным изданием не рекомендуется использовать интерфейсный адаптер для iPod (KCA-420i).
- ㉑ **Разъем интерфейса рулевого управления**
 К пульту дистанционного управления (приобретается дополнительно).
 За дополнительной информацией о возможностях подключения обращайтесь к своему ближайшему дилеру Alpine.
- ㉒ **Патрон плавкого предохранителя (10A)**
- ㉓ **Задние выходные/входные разъемы RCA**
 Могут использоваться в качестве задних выходных или входных разъемов RCA.
 КРАСНЫЙ - для правого, БЕЛЫЙ - для левого.
- ㉔ **Передние выходные/входные разъемы RCA**
 Могут использоваться в качестве передних выходных или входных разъемов RCA.
 КРАСНЫЙ - для правого, БЕЛЫЙ - для левого.
- ㉕ **Выходные RCA-разъемы для сабвуфера**
 КРАСНЫЙ - для правого, БЕЛЫЙ - для левого.
- ㉖ **Переключатель систем**
 При подключении процессора через Ai-NET переместите этот переключатель в положение EXT AP. Если процессор не подключен, оставьте переключатель в положении NORM.
- Если подключен аудиопроцессор IMPRINT, переведите его в положение EXT AP.
 - Перед изменением положения переключателя не забудьте выключить питание устройства.
- ㉗ **Разъем источника питания**
- ㉘ **Кабель Ai-NET (в комплекте с CD-чейнджером)**
- ㉙ **Кабельный удлинитель (продается отдельно)**
- ㉚ **Антенный адаптер ISO/JASO (продается отдельно)**
 В зависимости от автомобиля может потребоваться антенный адаптер ISO/JASO.
- ㉛ **Вход 1 адаптивного дистанционного рулевого управления (коричневый/желтый)**
 К проводу со штатных кнопок автомобиля (вход 1).
 За дополнительной информацией о возможностях подключения обращайтесь к своему ближайшему дилеру Alpine.
- ㉜ **Вход 2 адаптивного дистанционного рулевого управления (коричневый/оранжевый)**
 К проводу со штатных кнопок автомобиля (вход 2).
 За дополнительной информацией о возможностях подключения обращайтесь к своему ближайшему дилеру Alpine.
- ㉝ **Адаптивное дистанционное управление, выход G.OUT (Черный)**
 К проводу со штатных кнопок автомобиля (земля).
 За дополнительной информацией о возможностях подключения обращайтесь к своему ближайшему дилеру Alpine.
- ㉞ **FULL SPEED™ Прямой разъем**
 Управляющие сигналы iPod.
 Подключите устройство к разъему iPod или к опциональному порту Bluetooth.
 Для использования мобильного телефона с помощью гарнитуры Hands-Free требуется подключение к интерфейсу Bluetooth. Подробную информацию о подключении см. в "Руководстве по работе с Интерфейсом Bluetooth". Можно также подключить его к внешнему устройству (например, переносному аудиоплееру) с помощью адаптера Full Speed - Mini Jack (приобретается дополнительно).
- ㉟ **Соединительный кабель FULL SPEED™ (KCE-422i) (продается отдельно)**
- ㊱ **USB-разъем**
 Подключите USB-кабель.
- ㊲ **USB-кабель**
 Подключите его к USB-накопителю/портативному аудиоплееру или iPod. Для использования iPod необходимо подключение интерфейсного кабеля iPod Dock.
- Используйте прилагаемый USB-кабель. При использовании другого USB-кабеля правильность работы не гарантируется.
 - Прокладывайте USB-кабель отдельно от других кабелей.

