

FOR CAR USE ONLY/NUR FÜR AUTOMOBIL GEBRAUCH/POUR APPLICATION AUTOMOBILE UNIQUEMENT/PARA USO EN AUTOMÓVILES/SOLO PER L'UTILIZZO IN AUTOMOBILE/ENDAST FÖR BILBRUK/ALLEEN VOOR GEBRUIK IN DE AUTO/ТОЛЬКО ДЛЯ ИСПОЛЬЗОВАНИЯ В АВТОМОБИЛЯХ/DO UŻYCIA TYLKO W SAMOCHODZIE/ΓΙΑ ΧΡΗΣΗ ΜΟΝΟ ΣΕ ΑΥΤΟΚΙΝΗΤΟ



## Mobile Media Station IVA-D800R



- **OWNER'S MANUAL**  
Please read before using this equipment.
- **BEDIENUNGSANLEITUNG**  
Lesen Sie diese Bedienungsanleitung bitte vor Gebrauch des Gerätes.
- **MODE D'EMPLOI**  
Veuillez lire avant d'utiliser cet appareil.
- **MANUAL DE OPERACIÓN**  
Léalo antes de utilizar este equipo.
- **ISTRUZIONI PER L'USO**  
Si prega di leggere prima di utilizzare il attrezzatura.
- **ANVÄNDARHANDLEDNING**  
Innan du använder utrustningen bör du läsa igenom denna användarhandledning.
- **GEBRUIKERSHANDLEIDING**  
Lees deze aanwijzingen aandachtig alvorens dit toestel te gebruiken.
- **РУКОВОДСТВО ПО ЭКСПЛУАТАЦИИ**  
Прочтите настоящее руководство перед началом использования оборудования.
- **INSTRUKCJA OBSŁUGI**  
Prosimy zapoznać się z tą instrukcją przed przystąpieniem do użytkowania urządzenia.
- **ΕΓΧΕΙΡΙΔΙΟ ΧΡΗΣΤΗ**  
Παρακαλούμε διαβάστε το πριν χρησιμοποιήσετε τη συσκευή.

**ALPINE ELECTRONICS MARKETING, INC.**  
1-1-8 Nishi Gotanda,  
Shinagawa-ku,  
Tokyo 141-0031, Japan  
Phone 03-5496-8231

**ALPINE ELECTRONICS OF AMERICA, INC.**  
19145 Gramercy Place, Torrance,  
California 90501, U.S.A.  
Phone 1-800-ALPINE-1 (1-800-257-4631)

**ALPINE ELECTRONICS OF CANADA, INC.**  
777 Supertest Road, Toronto,  
Ontario M3J 2M9, Canada  
Phone 1-800-ALPINE-1 (1-800-257-4631)

**ALPINE ELECTRONICS OF AUSTRALIA PTY. LTD.**  
161-165 Princes Highway, Hallam  
Victoria 3803, Australia  
Phone 03-8787-1200

**ALPINE ELECTRONICS GmbH**  
Wilhelm-Wagenfeld-Str. 1-3, 80807 München, Germany  
Phone 089-32 42 640

**ALPINE ELECTRONICS OF U.K. LTD.**  
Alpine House

Fletchamstead Highway, Coventry CV4 9TW, U.K.  
Phone 0870-33 33 763

**ALPINE ELECTRONICS FRANCE S.A.R.L.**  
(RCS PONTOISE B 338 101 280)

98, Rue de la Belle Etoile, Z.I. Paris Nord II,  
B.P. 50016, 95945 Roissy Charles de Gaulle  
Cedex, France  
Phone 01-48638989

**ALPINE ITALIA S.p.A.**  
Viale C. Colombo 8, 20090 Trezzano  
Sul Naviglio (MI), Italy  
Phone 02-484781

**ALPINE ELECTRONICS DE ESPAÑA, S.A.**  
Portal de Gamarra 36, Pabellón, 32  
01013 Vitoria (Alava)-APDO 133, Spain  
Phone 945-283588

**ALPINE ELECTRONICS (BENELUX) GmbH**  
Leuvensesteenweg 510-B6,  
1930 Zaventem, Belgium  
Phone 02-725-13 15

EN

DE

FR

ES

IT

SE

NL

RU

PL

GR

**TRIA International, Ltd.**

Эксклюзивный дистрибьютор  
185 North Redwood Drive, ste 120,  
San Rafael California 94903 USA  
Tel: 415.444.0820  
Fax: 415.499.8120  
E-mail: info@tria.ru  
<http://www.alpine-electronics.ru/>

Гарантийный ремонт  
**СЕРВИС-ЦЕНТР «СП Саунд Сервис»**  
Россия, г.Москва,  
2-ой Южнопортовый проезд, д.12 «Г»  
Тел.: 7 495. 787.88.02

**Представительство в России:**

Россия, Москва  
ул. Угрешская, 14,  
стр.1, оф. 414  
Tel: 7 495. 775.5960  
Fax: 7 495. 775.5966

**ООО «СП Саунд»**

Эксклюзивный импортер  
Россия, Москва, 115088, 2-ой Южнопортовый  
проезд, д.33, стр.1.  
Тел.: 7 495. 642.08.08  
Fax.: 7 495. 775.59.65

# Содержание

## Инструкция по эксплуатации

### ПРЕДУПРЕЖДЕНИЕ

|   |   |
|---|---|
| ПРЕДУПРЕЖДЕНИЕ .....                            | 7 |
| ВНИМАНИЕ .....                                  | 7 |
| МЕРЫ ПРЕДОСТОРОЖНОСТИ .....                     | 8 |
| Диски, воспроизводимые на этом устройстве ..... | 9 |

### Приступая к работе

|  |    |
|--|----|
| Комплектация .....                                   | 13 |
| Расположение элементов управления ...                | 13 |
| Снятие и установка передней панели .....             | 14 |
| Инициализация системы .....                          | 14 |
| Включение и выключение питания .....                 | 14 |
| Открытие и закрытие монитора .....                   | 14 |
| Перевод монитора в горизонтальное положение .....    | 15 |
| Настройка уровня громкости .....                     | 15 |
| Быстрое уменьшение уровня громкости .....            | 15 |
| Что означает информация на дисплее .....             | 15 |
| Работа с сенсорной панелью .....                     | 15 |
| Выбор источника .....                                | 15 |
| Отображение экрана ввода с цифровой клавиатуры ..... | 16 |

### Радио

|  |    |
|--|----|
| Прослушивание радио .....                              | 17 |
| Предварительная настройка станций вручную .....        | 17 |
| Автоматическая предварительная настройка станций ..... | 17 |
| Вызов предварительно настроенных станций .....         | 17 |

### Работа RDS

|   |    |
|---|----|
| Включение и выключение режима AF (альтернативных частот) .....  | 18 |
| Прием информации о ситуации на дорогах .....  | 18 |
| Настройка типа программы (PTY) .....  | 18 |
| Прием информации о ситуации на дорогах во время воспроизведения компакт-диска или прослушивания радио ..... | 19 |
| Режим приоритетного приема новостей .....   | 19 |
| Отображение передаваемого радиостанцией текста .....  | 19 |

### CD/MP3/WMA/AAC

|   |    |
|---|----|
| Воспроизведение .....   | 20 |
| Повторное воспроизведение .....                               | 20 |
| M.I.X. (воспроизведение в случайной последовательности) ..... | 21 |
| Выбор папок (только для MP3/WMA/AAC) .....                    | 21 |
| Информация о форматах MP3/WMA/AAC .....                       | 21 |

### DVD/Video CD

|  |    |
|--|----|
| Воспроизведение диска .....  | 23 |
| Отображение экрана режима DVD ...  | 23 |
| В случае отображения экрана меню .....   | 24 |
| Отображение экрана главного меню .....   | 25 |
| Отображение экрана меню .....  | 25 |
| Отображение экрана режима работы меню .....                                    | 25 |
| Поиск по программе .....   | 25 |
| Поиск по плейлисту .....   | 25 |
| Приостановка воспроизведения (Pre Stop) .....                                  | 26 |
| Остановка воспроизведения .....  | 26 |
| Перемотка вперед/назад .....   | 26 |
| Поиск начала глав/дорожек/файлов .....   | 26 |
| Воспроизведение неподвижного стоп-кадра (пауза) .....                          | 26 |
| Покадровое воспроизведение в прямом или обратном направлении .....             | 26 |
| Замедленное воспроизведение .....  | 27 |
| Выбор программы (функция SKIP) .....   | 27 |
| Выбор списка воспроизведения (функция SKIP) .....                              | 27 |
| Выбор папки .....  | 27 |
| Повторное воспроизведение .....  | 27 |
| Поиск по номеру эпизода/группы/программы/списка воспроизведения/папки .....    | 28 |
| Прямой поиск по номеру эпизода, дорожки или файла .....                        | 28 |
| Переключение угла просмотра .....  | 29 |
| Использование прокрутки для перехода к предыдущей или следующей странице ..... | 29 |
| Выбор языка звуковой дорожки .....   | 29 |
| Переключение субтитров (языка субтитров) .....                                 | 29 |
| Переключение из меню диска .....   | 29 |
| Информация о дисках DivX .....   | 30 |

## Другие полезные функции

|  |    |
|--|----|
| Настройка звука .....  | 30 |
| Сохранение настроек в памяти .....   | 33 |
| Вызов предварительной настройки из памяти .....                                      | 33 |
| Функция поиска .....   | 33 |
| Функция одновременного воспроизведения двух источников программы “Rear Select” ..... | 34 |
| Выбор режима отображения картинки .....  | 34 |
| Переключение только видео источника (функция “Simultaneous”) .....                   | 35 |
| Отмена функции “Simultaneous” .....  | 35 |
| Режим затемнения дисплея (Blackout) .....  | 35 |

## Настройка

### Настройки DVD-проигрывателя

|  |    |
|--|----|
| Операция настройки DVD-проигрывателя .....                   | 35 |
| Изменение настроек языка .....                               | 36 |
| Настройка языка меню .....                                   | 36 |
| Настройка языка звукового сопровождения .....                | 36 |
| Настройка языка субтитров .....                              | 36 |
| Изменение установки кода страны .....                        | 36 |
| Настройка уровня рейтинга (защита от просмотра детьми) ..... | 37 |
| Изменение настройки цифрового выхода .....                   | 37 |
| Установка режима сведения звукового сигнала (DOWNMIX) .....  | 39 |
| Изменение настроек экрана ТВ .....                           | 39 |
| Установка кода бонусной группы .....                         | 39 |
| Настройка режима воспроизведения DVD-Audio .....             | 39 |
| Воспроизведение данных MP3/WMA/AAC (File Play Mode) .....    | 40 |
| Настройка воспроизведения сжатых файлов .....                | 40 |
| Отображение информации о диске DivX® .....                   | 40 |
| Настройка режима воспроизведения Video CD .....              | 40 |

### Настройка источника

|                                      |    |
|--------------------------------------|----|
| Выполнение настройки источника ..... | 40 |
| Настройка радио .....                | 40 |

### Настройка дисплея

|   |    |
|---|----|
| Операции по изменению настроек дисплея .....                    | 41 |
| Изменение угла наклона монитора .....                           | 41 |
| Настройка автоматического открытия и закрытия монитора .....    | 42 |
| Настройка подсветки дисплея .....                               | 42 |
| Настройка минимального уровня подсветки дисплея .....           | 42 |
| Включение/выключение строки функций (Function Guide Fade) ..... | 42 |
| Выбор цвета подсветки шрифта .....                              | 42 |
| Настройка сенсорной панели .....                                | 42 |

### Visual EQ™

|   |    |
|---|----|
| Операция настройки Visual EQ .....                  | 43 |
| Настройка яркости изображения (Live Contrast) ..... | 43 |
| Выбор режима Visual EQ (заводская настройка) .....  | 43 |
| Настройка яркости .....                             | 43 |
| Настройка цветности изображения .....               | 43 |
| Настройка оттенка цвета изображения .....           | 44 |
| Настройка контрастности изображения .....           | 44 |
| Настройка качества изображения .....                | 44 |
| Сохранение настройки Visual EQ .....                | 44 |

### Общие настройки

|   |    |
|---|----|
| Операции по изменению основных настроек .....           | 44 |
| Отображение времени .....                               | 44 |
| Настройка отображения часов .....                       | 44 |
| Настройка времени .....                                 | 45 |
| Настройка летнего времени .....                         | 45 |
| Демонстрационный режим .....                            | 45 |
| Функция звукового сопровождения (Beep) .....            | 45 |
| Прокручивание на дисплее текстовой информации .....     | 45 |
| Переключение на русский шрифт .....                     | 45 |
| Настройка яркости подсветки кнопок в ночное время ..... | 45 |

### Системные настройки

|  |    |
|--|----|
| Операции с системными настройками .....                  | 46 |
| Настройка режима прерывания внешним устройством .....    | 46 |
| Настройка отображения индикатора-иконки прерывания ..... | 46 |
| Переключение функции датчика ДУ .....                    | 46 |
| Настройка входа режима камеры заднего вида .....         | 46 |
| Настройка режима навигации .....                         | 47 |
| Настройка прерывания навигации .....                     | 47 |
| Настройка режима AUX .....                               | 47 |
| Настройка выходного сигнала изображения/звука .....      | 48 |
| Настройка соединения BLUETOOTH (BLUETOOTH IN) .....      | 48 |
| Настройка цифрового выхода .....                         | 48 |
| Настройка режима AUX+ .....                              | 48 |
| Настройка уровня AUX+ .....                              | 48 |
| Изменение цвета подсветки кнопок .....                   | 48 |

## **Работа с устройствами IMPRINT (приобретаются дополнительно)**

|   |    |
|---|----|
| Настройка режима MultEQ .....   | 49 |
| Настройка акустических параметров в<br>ручном режиме (Manual) .....                                 | 49 |
| Настройка уровня MX<br>(Media Xpander) .....  | 49 |
| Настройка кроссовера (X-Over) .....   | 50 |
| Настройка временной коррекции<br>(Time Correction) .....  | 51 |
| Настройка единой временной коррекции<br>(T.Corr Parameter) .....                                    | 51 |
| Настройки графического эквалайзера<br>(G-EQ) .....  | 51 |
| Настройка кривой параметрического<br>эквалайзера (P-EQ) .....                                       | 51 |
| Предварительные настройки<br>эквалайзера (F-EQ) .....   | 52 |
| Настройка ограничения частотной<br>характеристики для высокочастотного<br>динамика (TW Setup) ..... | 52 |
| Сохранение настроек в памяти .....  | 52 |
| Вызов предварительной настройки из<br>памяти .....  | 52 |
| Информация о временной<br>коррекции .....   | 53 |
| Частота раздела .....   | 54 |

## **Работа с внешним аудиопроцессором (приобретается дополнительно)**

|   |    |
|---|----|
| Процедура настройки функции “Dolby<br>Surround” .....             | 55 |
| Настройка внешнего<br>аудиопроцессора .....                       | 55 |
| Установки функции MX для внешнего<br>аудиопроцессора .....        | 56 |
| Настройка регулировки низких<br>частот .....                      | 56 |
| Использование режима Pro Logic II ...                             | 56 |
| Настройка кроссовера .....  | 57 |
| Выполнение временной коррекции<br>вручную (Time Correction) ..... | 57 |
| Регулировка фазы .....  | 58 |
| Настройки графического<br>эквалайзера .....                       | 58 |
| Настройки параметрического<br>эквалайзера .....                   | 58 |
| Настройка динамиков .....   | 58 |
| Настройка Dolby Digital .....                                     | 59 |
| Настройка динамиков .....   | 59 |
| Настройка уровня DVD .....  | 60 |
| Настройка линейного сигнала<br>PCM .....                          | 60 |
| Сохранение настроек в памяти .....                                | 60 |
| Вызов предварительной настройки из<br>памяти .....                | 60 |

## **Работа с устройствами BLUETOOTH (приобретаются дополнительно)**

|   |    |
|---|----|
| Настройка перед использованием .....                                  | 60 |
| О BLUETOOTH .....   | 60 |
| Перед использованием функции<br>“Свободные руки” .....                | 60 |
| Подключение устройства с поддержкой<br>BLUETOOTH (согласование) ..... | 61 |
| Настройка BLUETOOTH .....   | 61 |
| Операция настройки<br>BLUETOOTH .....                                 | 61 |
| Функция телефона<br>“Свободные руки” .....                            | 62 |
| О функции телефона<br>“Свободные руки” .....                          | 62 |
| Прием вызова .....  | 63 |
| Завершение вызова .....   | 63 |
| Настройка громкости во время приема<br>вызова .....                   | 63 |
| Функция повторного набора .....                                       | 63 |
| Операция переключения вызовов .....                                   | 63 |
| Журнал вызовов .....  | 63 |
| Повторный набор номера из журнала<br>исходящих вызовов .....          | 64 |
| Набор номера из журнала принятых<br>вызовов .....                     | 64 |
| Набор номера из журнала пропущенных<br>вызовов .....                  | 64 |
| Набор номера из телефонной книги<br>(Phone Book) .....                | 64 |
| Набор номера путем прямого ввода<br>цифр .....                        | 64 |
| Голосовой набор номера .....  | 64 |
| Функция BLUETOOTH Audio .....   | 65 |
| Использование BLUETOOTH<br>Audio .....                                | 65 |

## **Работа камеры заднего вида (приобретается дополнительно)**

|  |    |
|--|----|
| Включение экрана камеры заднего вида<br>(приобретается дополнительно) .....                  | 65 |
| Воспроизведение видеоизображения с<br>камеры заднего вида при движении<br>задним ходом ..... | 65 |
| Ручная активация воспроизведения<br>изображения с камеры заднего<br>вида .....               | 65 |

## **Навигационная система (приобретается дополнительно)**

|  |    |
|--|----|
| Включение навигационной системы<br>(приобретается дополнительно) .....   | 66 |
| Портативная навигационная система<br>(приобретается дополнительно) ..... | 66 |
| Использование с док-станцией .....                                       | 66 |

|  |    |
|--|----|
| <b>Дополнительное устройство<br/>(приобретается дополнительно)</b>                                     |    |
| Работа с дополнительным устройством<br>(приобретается дополнительно) .....                             | 66 |
| <b>Операции с TUE-T200DVB<br/>(приобретается дополнительно)</b>  |    |
| Операции с TUE-T200DVB<br>(приобретается дополнительно) .....  | 67 |
| <b>Чейнджер компакт-дисков<br/>(приобретается отдельно)</b>  |    |
| Управление CD-чейнджером<br>(приобретается дополнительно) .....  | 68 |
| Управление несколькими чейнджерами<br>(продаются отдельно) .....                                       | 68 |
| <b>USB-накопитель/Переносной<br/>аудиоплеер (приобретается<br/>дополнительно)</b>                      |    |
| Функция раздела .....  | 69 |
| Воспроизведение .....  | 69 |
| Повторное воспроизведение .....  | 70 |
| Воспроизведение в случайном порядке<br>(M.I.X.) .....  | 70 |
| Поиск нужной композиции .....  | 70 |
| Поиск по имени исполнителя .....   | 70 |
| Функция пропуска по алфавиту .....   | 71 |
| Выбор списка воспроизведения/<br>исполнителя/альбома/жанра/<br>композитора .....                       | 71 |
| Выбор нужной папки .....   | 71 |
| Создание списка воспроизведения на<br>основе данных об исполнителе/альбоме<br>текущей композиции ..... | 71 |
| <b>iPod/iPhone (приобретается<br/>дополнительно)</b>   |    |
| Подсоединение iPod/iPhone .....  | 72 |
| Воспроизведение .....  | 72 |
| Поиск нужной композиции .....  | 72 |
| Поиск по имени исполнителя .....   | 73 |
| Функция прямого поиска .....   | 73 |
| Функция пропуска по алфавиту .....   | 73 |
| Выбор списка воспроизведения/<br>исполнителя/альбома/жанра/<br>композитора/эпизода/категории .....     | 74 |
| Воспроизведение в случайном порядке<br>(M.I.X.) .....  | 74 |
| Повторное воспроизведение .....  | 74 |
| <b>О вспомогательном дисплее</b>   |    |

|  |    |
|--|----|
| <b>Информация</b>                                    |    |
| О дисках DVD .....                                   | 76 |
| Терминология .....                                   | 77 |
| Список кодов языков и их<br>расшифровка .....        | 78 |
| Список кодов стран и их<br>расшифровка .....         | 79 |
| Возможные неполадки и способы их<br>устранения ..... | 81 |
| Технические характеристики .....                     | 85 |

---

## Установка и соединения

|                                    |           |
|------------------------------------|-----------|
| <b>Предупреждение .....</b>        | <b>86</b> |
| <b>Внимание! .....</b>             | <b>86</b> |
| <b>Меры предосторожности .....</b> | <b>86</b> |
| Установка .....                    | 87        |
| Соединения .....                   | 89        |
| Пример системы .....               | 92        |

# Инструкция по эксплуатации

## ПРЕДУПРЕЖДЕНИЕ

### ПРЕДУПРЕЖДЕНИЕ

Этот символ обозначает важные инструкции. Их несоблюдение может привести к травме или смертельному исходу.

#### **УСТАНАВЛИВАЙТЕ ДАННЫЙ ПРОДУКТ ТАКИМ ОБРАЗОМ, ЧТОБЫ ВОДИТЕЛЬ НЕ МОГ ВИДЕТЬ ЭКРАН, ЕСЛИ АВТОМОБИЛЬ НЕ ОСТАНОВЛЕН И НЕ ЗАДЕЙСТВОВАНО СТОЯНОЧНЫЙ ТОРМОЗ.**

Просмотр водителем телевизионных программ или видео в процессе вождения опасен. Неправильная установка этого продукта позволяет водителю просматривать телевизионные программы или видео в процессе вождения. Это может отвлекать водителя от управления автомобилем и привести к несчастному случаю. Водитель или пассажиры могут получить серьезные травмы.

#### **НЕ ПРОСМАТРИВАЙТЕ ВИДЕО ВО ВРЕМЯ УПРАВЛЕНИЯ АВТОМОБИЛЕМ.**

Просмотр видео может отвлечь водителя от управления автомобилем и привести к несчастному случаю.

#### **НЕ ПРЕДПРИНИМАЙТЕ НИКАКИХ ДЕЙСТВИЙ, КОТОРЫЕ МОГУТ ОТВЛЕЧЬ ВАС ОТ БЕЗОПАСНОГО ВОЖДЕНИЯ АВТОМОБИЛЯ.**

Любые действия, отвлекающие внимание на продолжительный срок, должны выполняться только после полной остановки. Перед выполнением таких действий всегда останавливайте автомобиль в безопасном месте. Несоблюдение этого требования может привести к аварии.

#### **ПОДДЕРЖИВАЙТЕ ГРОМКОСТЬ НА УРОВНЕ, ПОЗВОЛЯЮЩЕМ СЛЫШАТЬ ВНЕШНИЕ ЗВУКИ ВО ВРЕМЯ ДВИЖЕНИЯ.**

Чрезмерно высокий уровень громкости, заглушающий такие звуки, как сирены автомобилей аварийной службы и дорожные предупредительные сигналы (при пересечении ж/д путей и т.д.), может быть опасным и привести к аварии. **ИСПОЛЬЗОВАНИЕ ВЫСОКОГО УРОВНЯ ГРОМКОСТИ В АВТОМОБИЛЕ МОЖЕТ ТАКЖЕ ВЫЗЫВАТЬ ДЕФЕКТ СЛУХА.**

#### **КАК МОЖНО МЕНЬШЕ ОТВЛЕКАЙТЕСЬ НА ПРОСМОТР ДИСПЛЕЯ ВО ВРЕМЯ ВОЖДЕНИЯ.**

Просмотр экрана может отвлечь водителя от управления автомобилем и привести к несчастному случаю.

#### **НЕ РАЗБИРАТЬ И НЕ ИЗМЕНЯТЬ.**

Это может вызывать аварийную ситуацию, возгорание или удар электрическим током.

#### **ИСПОЛЬЗОВАТЬ ТОЛЬКО В АВТОМОБИЛЯХ С ЗАЗЕМЛЕНИЕМ ОТРИЦАТЕЛЬНОГО ПОЛЮСА НА 12 ВОЛЬТ.**

(В случае сомнений проконсультируйтесь у своего дилера.) Несоблюдение этого требования может привести к возникновению огня и т.п.

#### **ХРАНИТЕ НЕБОЛЬШИЕ ОБЪЕКТЫ, ТАКИЕ КАК БАТАРЕИ, В НЕДОСТУПНЫХ ДЛЯ ДЕТЕЙ МЕСТАХ.**

Плотание таких объектов может нанести серьезную травму. Если ребенок проглотил подобный объект, немедленно обратитесь к врачу.

#### **ПРИ ЗАМЕНЕ ПРЕДОХРАНИТЕЛЕЙ ИСПОЛЬЗУЙТЕ ТОЛЬКО АНАЛОГИЧНЫЕ ПО НОМИНАЛУ.**

Несоблюдение этого требования может привести к возгоранию и поражению электрическим током.

#### **НЕ ЗАКРЫВАЙТЕ ВЕНТИЛЯЦИОННЫЕ ОТВЕРСТИЯ ИЛИ ПАНЕЛИ РАДИАТОРА.**

В противном случае возможен нагрев внутренних деталей, который может привести к возгоранию.

#### **ИСПОЛЬЗУЙТЕ ЭТОТ ПРОДУКТ ТОЛЬКО ДЛЯ АВТОМОБИЛЕЙ С БОРТОВОЙ СЕТЬЮ НАПРЯЖЕНИЕМ 12 В.**

Неправильное использование может привести к возгоранию, поражению электрическим током или другим травмам.

#### **НЕ ПОМЕЩАЙТЕ РУКИ, ПАЛЬЦЫ ИЛИ ПОСТОРОННИЕ ОБЪЕКТЫ ВО ВХОДНЫЕ РАЗЪЕМЫ.**

Это может привести к получению травмы или повреждению продукта.

### ВНИМАНИЕ

Этот символ обозначает важные инструкции. Их несоблюдение может привести к травме или выходу из строя вашего устройства.

#### **ПРИ ВОЗНИКНОВЕНИИ ПРОБЛЕМ, НЕМЕДЛЕННО ПРЕКРАТИТЕ ИСПОЛЬЗОВАНИЕ ПРОДУКТА.**

В противном случае это может привести к получению травмы или повреждению продукта. Верните продукт своему авторизованному дилеру Alpine или в ближайший сервисный центр Alpine для ремонта.

#### **БЕРЕГИТЕ ПАЛЬЦЫ ВО ВРЕМЯ ПЕРЕМЕЩЕНИЯ МОТОРИЗОВАННОЙ ПЕРЕДНЕЙ ПАНЕЛИ ИЛИ МОНИТОРА.**

Неосторожность может привести к получению травмы или повреждению продукта.

# МЕРЫ ПРЕДОСТОРОЖНОСТИ

## Очистка продукта

Используйте мягкую сухую тряпку для периодической очистки данного продукта. Для удаления более серьезных пятен намочите тряпку, используя только воду. При использовании других средств можно растворить краску или повредить пластик.

## Температура

Прежде чем включать устройство, убедитесь, что внутри автомобиля температура находится в диапазоне от 0°C до +45°C.

## Конденсация влаги

При воспроизведении дисков можно заметить дрожание звука, вызванное конденсацией. Если это произошло, удалите диск из проигрывателя и подождите около часа до полного испарения влаги.

## Поврежденные диски

Не пытайтесь воспроизвести треснутые, поцарапанные или поврежденные диски. При воспроизведении дефектного диска можно серьезно повредить механизм воспроизведения.

## Техническое обслуживание

При возникновении проблем не пытайтесь отремонтировать устройство самостоятельно. Верните продукт своему дилеру Alpine или в ближайший сервисный центр Alpine для ремонта.

## Никогда не пытайтесь выполнить следующие действия

Не пытайтесь задержать движение диска или вытянуть его обратно, во время автоматической загрузки диска. Не пытайтесь вставить диск в устройство при выключенном питании.

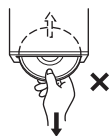

## Загрузка дисков

За один раз проигрыватель может принять для воспроизведения только один диск. Не пытайтесь загрузить более одного диска.

Вставляйте диск лицевой стороной вверх. Если вставить диск неправильно, на экране проигрывателя появится сообщение "Disc Error". Если сообщение "Disc Error" продолжает отображаться, даже если диск был правильно вставлен, нажмите переключатель RESET с помощью остроконечного предмета, например шариковой ручки. При движении по очень плохой дороге, во время воспроизведения записи могут появляться пропуски, но это не вызывает повреждение диска или проигрывателя.

## Диски нестандартной формы

В данном устройстве используйте диски только круглой формы и никогда не используйте диски необычной формы. Использование дисков необычной формы может привести к повреждению механизма.



## Новые диски

Чтобы предотвратить защемление компакт-диска, при установке дисков с нерегулярной поверхностью или неправильной установке дисков будет отображаться сообщение "Disc Error". Когда новый диск не считывается после загрузки, проведите пальцем по кромке центрального отверстия диска и внешнего края диска. Любые небольшие выбоины и неровности могли воспрепятствовать правильной загрузке диска. Чтобы устранить неровности, потрите внутреннюю и внешнюю кромки диска шариковой ручкой или другим подобным инструментом, а затем вставьте диск снова.

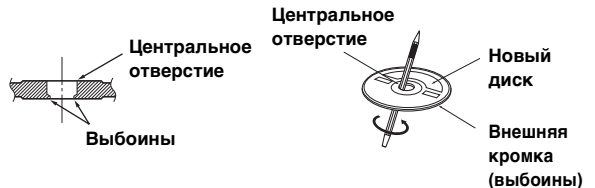

## Место установки

Не устанавливайте устройство IVA-D800R в местах, подверженных воздействию следующих факторов:

- прямые солнечные лучи и тепло;
- высокая влажность и вода;
- чрезмерная запыленность;
- сильная вибрация.

## Правильное обращение с дисками

При использовании диска не роняйте его. Держите диск так, чтобы не оставлять на рабочей поверхности отпечатков пальцев. Не наклеивайте на диск ленты, бумагу или самоклеющиеся наклейки. Не делайте на диске надписей.



## Очистка диска

Отпечатки пальцев, пыль или грязь на поверхности диска могут привести к пропускам в воспроизведении. При чистке диска протирайте рабочую поверхность чистой, мягкой тряпкой в направлении от центра диска к внешнему краю. Если поверхность диска сильно загрязнена, перед ее очисткой смочите чистую мягкую тряпку в слабом растворе нейтрального моющего средства.





## Принадлежности для дисков

На рынке доступны различные принадлежности для защиты поверхности дисков и улучшения качества звучания. Однако большинство из них влияет на толщину и/или диаметр диска. Использование таких принадлежностей может привести к тому, что диск перестанет соответствовать стандартным техническим характеристикам, вызывая проблемы с эксплуатацией. Не рекомендуется использовать такие принадлежности на дисках, воспроизводимых на проигрывателях DVD-дисков Alpine.

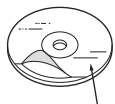

Прозрачная бумага

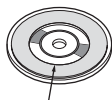

Стабилизатор диска

## Обращение со съемной передней панелью

- Не подвергайте панель воздействию дождя или влаги.
- Не роняйте и не ударяйте панель.
- После выключения системы на экране временно останутся слабоконтрастные контуры. Этот эффект присущ технологии LCD и не является неисправностью.
- При пониженной температуре экран может временно иметь пониженную контрастность. После непродолжительного прогрева контрастность экрана восстановится.

Продуктами Alpine, оборудованными шиной Ai-NET и подключенными к устройству IVA-D800R, можно управлять с помощью устройства IVA-D800R. Набор доступных функций и индикаторов зависит от подключенных устройств. За дополнительной информацией обращайтесь к своему дилеру Alpine.

Управление некоторыми функциями этого устройства представляет определенную сложность. Учитывая это, мы решили внести эти функции в специальное экранное меню. Это ограничивает возможности управления данными функциями во время движения автомобиля. Таким образом водитель будет сосредоточен на управлении автомобилем, а не устройством IVA-D800R. Это было сделано для обеспечения безопасности водителя и пассажиров.

Во время движения не удастся настроить параметры аудиопроцессора. Процедуры, описанные в руководстве пользователя, становятся доступны только после остановки автомобиля и включения стояночного тормоза. При любых попытках выполнения этих операций во время движения на экране отобразится предупреждение "Can't operate while driving".

- Устройство IVA-D800R потребляет небольшой ток даже в выключенном состоянии. Если переключаемый вывод питания (зажигание) устройства IVA-D800R напрямую подключен к положительному (+) полюсу автомобильного аккумулятора, аккумулятор может разрядиться.

Для упрощения этой процедуры можно использовать однополюсный выключатель SPST (продается отдельно). Тогда, покидая автомобиль, вы можете перевести его в положение OFF (выкл). Перед использованием устройства IVA-D800R переведите выключатель SPST в положение ON (вкл). Описание подключения выключателя SPST см. в "Схема подключения однополюсного выключателя (приобретается дополнительно)" (стр. 88). В случае отсутствия возможности отключения провода прерывателя питания (зажигания) необходимо отключить его от клеммы автомобильного аккумулятора, если вы не предполагаете использовать автомобиль в течение продолжительного времени.

# Диски, воспроизводимые на этом устройстве

## Воспроизводимые диски

На этом устройстве можно воспроизводить указанные ниже диски.

|           | Обозначение (логотип) | Содержимое диска | Размер диска        |
|-----------|-----------------------|------------------|---------------------|
| DVD Video |                       | Звук + видео     | 12 см*              |
|           |                       |                  | 8 см                |
| DVD Audio |                       | Звук + видео     | 12 см*              |
|           |                       |                  | 8 см                |
| Video CD  |                       | Звук + видео     | 12 см               |
|           |                       |                  | 8 см                |
| Music CD  |                       | Звук             | 12 см               |
|           |                       |                  | 8 см (одинарный CD) |
| DivX®     |                       | Звук + видео     | 12 см               |
|           |                       |                  | 8 см                |

\* Поддерживаются двухслойные DVD-диски

На данном устройстве можно воспроизводить диски с указанными ниже форматами записи.

|                             | CD-R/<br>CD-RW | DVD-R/<br>DVD-RW | DVD+R /<br>DVD+RW |
|-----------------------------|----------------|------------------|-------------------|
| Формат CD                   | ○              |                  |                   |
| Формат MP3 ("mp3")          | ○              | ○                | ○                 |
| Формат WMA ("wma")          | ○              | ○                | ○                 |
| Формат AAC ("aac", "m4a")   | ○              | ○                | ○                 |
| Формат DVD Video            |                | ○                | ○                 |
| Формат DVD-VR               |                | ○                |                   |
| Формат DivX ("avi", "divx") | ○              | ○                | ○                 |
| Формат Video CD             | ○              |                  |                   |

Воспроизведение мультисессионных (не финализированных) дисков на поддерживается

---

## Диски, воспроизведение которых не поддерживается

DVD-ROM, DVD-RAM, CD-ROM (за исключением файлов MP3/WMA/AAC), фото CD и т. д.

---

## DualDisc

Это устройство не поддерживает стандарт DualDisc. Использование дисков стандарта DualDisc может повредить устройство и привести к повреждению самого диска при его установке и извлечении.

---

## Номер региона DVD (номер региона воспроизводимых дисков)

Этот проигрыватель DVD-дисков поддерживает воспроизведение дисков с номером региона 2 (или с поддержкой всех регионов). DVD-диски с другими номерами регионов не удастся воспроизвести на этом проигрывателе DVD-дисков.



---

## Video CD

Это головное устройство DVD совместимо с дисками Video CD версии 2.0, поддерживающими функцию управления воспроизведением (PBC).

Функция “PBC” позволяет использовать экраны меню, записанные на диске, для перехода к требуемой сцене, а также просматривать различную информацию в виде диалога.

---

## Использование компакт-дисков (CD/CD-R/CD-RW)

При использовании несертифицированных компакт-дисков не может быть гарантирована корректная работоспособность.

Можно воспроизводить диски CD-R (CD-Recordable)/CD-RW (CD-ReWritable), которые были записаны только на устройстве звукозаписи. Кроме того, можно проигрывать диски CD-R/CD-RW с аудиофайлами в форматах MP3/WMA/AAC.

- Некоторые из описанных ниже дисков нельзя воспроизвести на этом устройстве. Дефектные диски; диски с отпечатками пальцев; диски, подвергнутые экстремальным температурам или воздействию прямых солнечных лучей (например, оставленные в автомобиле или в данном устройстве); диски, записанные в нестабильных условиях; диски со сбоем записи или которые пытались перезаписать; диски с защитой от копирования, не соответствующей отраслевому стандарту звуковых компакт-дисков.
- Используйте диски с файлами MP3/WMA/AAC, записанными в формате, совместимом с данным устройством. Более подробную информацию см. на стр. 21-22.

Для клиентов, использующих диски CD-R/CD-RW

- Если не удастся воспроизвести диск CD-R/CD-RW, убедитесь в том, что последний сеанс записи закрыт (завершен).
- При необходимости завершите последний сеанс записи на диск CD-R/CD-RW и повторите попытку воспроизведения.

---

## Советы по созданию собственных компакт-дисков

Устройство IVA-D800R поддерживает воспроизведение дисков DVD Video, DVD Audio, Video CD, Audio CD, DivX® и имеет встроенный декодер MP3/WMA/AAC.

Следующая информация приведена для помощи в создании собственных звуковых компакт-дисков (Audio CD или файлы MP3/WMA/AAC, записанные на дисках CD-R/RW).

### Какие существуют отличия между Audio CD и дисками с файлами MP3/WMA/AAC?

Audio CD соответствует формату, в котором записываются приобретаемые вами в магазине компакт-диски (также известен как CD-DA). MP3 (MPEG-1 Audio Layer 3)/WMA (Windows Media Audio)/AAC (Advanced Audio Coding) представляют собой файлы с данными, использующие схемы сжатия для уменьшения размера звуковых файлов.\*

### Комбинированные диски Audio CD и диски CD-R/RW с данными (MP3/WMA/AAC):

Устройство IVA-D800R может выполнить считывание с любого раздела диска. Выберите CD-DA для воспроизведения аудиораздела компакт-диска или MP3/WMA/AAC для воспроизведения раздела MP3/WMA/AAC.\*

### Мультисессионные диски CD-R/RW:

Каждое завершение записи на диск считается одним сеансом. Если диск не закрыт (нефинализирован), на него можно записать дополнительную информацию. После записи дополнительной информации компакт-диск считается “мультисессионным диском”. Устройство IVA-D800R поддерживает чтение мультисессионных дисков, отформатированных в формате DATA (файлы MP3/WMA/AAC, а не файлы Audio CD).

### Поддерживаемые диски MP3/WMA/AAC:

Используйте форматирование ISO9660 для обеспечения воспроизведения. Можно использовать стандартные имена файлов ISO уровня 1 (стандарт DOS 8.3), уровня 2 (32 символа) или Joliet (длинные имена под Windows или Macintosh)\*.

\*Для получения дополнительной информации см. руководство пользователя.

---

## Об обращении с компакт-дисками (CD/CD-R/CD-RW)

- Не касайтесь поверхности.
- Не подвергайте диск воздействию прямых солнечных лучей.
- Не наклеивайте наклейки или ярлыки.
- Чистьте диск в случае его запыления.
- Убедитесь, что диск ровный и плоский.
- Не используйте имеющиеся на рынке принадлежности для дисков.

### Не оставляйте диск надолго в машине или проигрывателе. Никогда не подвергайте диск воздействию прямых солнечных лучей.

Жара и влажность могут повредить компакт-диск настолько, что его нельзя будет проигрывать.

## Использование дисков DVD-R/DVD-RW/DVD+R/DVD+RW

- Это устройство поддерживает воспроизведение дисков, записанных в стандартных форматах DVD-Video и DVD-VR (только для DVD-R/DVD-RW).
- Обратите внимание, что нефинализованные диски (созданные для воспроизведения на проигрывателях DVD-дисков только с функцией чтения) не удастся воспроизвести на этом проигрывателе DVD-дисков.
- В зависимости от устройства записи и используемого формата некоторые диски могут не воспроизводиться.
- Диски или файлы, для которых использовалась защита от копирования, могут не воспроизводиться. Некоторые системы записи неверно форматируют копируемые файлы, что препятствует их нормальному воспроизведению.
- В указанных ниже случаях диски могут не воспроизводиться на этом устройстве:
  - диски, записанные на некоторых записывающих устройствах DVD, некоторые нестандартные диски, диски с повреждениями, загрязненные диски, при загрязнении линзы этого проигрывателя или при конденсации влаги внутри устройства.
- Следуйте всем мерам предосторожности, указанным для дисков DVD-R/DVD-RW/DVD+R/DVD+RW.
- Не используйте наклейки или ленту на лицевой стороне дисков DVD-R/DVD-RW/DVD+R/DVD+RW.
- По сравнению с обычными дисками, диски DVD-R/DVD-RW/DVD+R/DVD+RW более подвержены воздействию тепла, влажности и прямых солнечных лучей. Они могут повредиться, если оставить их на длительное время в автомобиле, что делает невозможным их воспроизведение на этом устройстве.
- Ниже указан диапазон рабочих температур для воспроизведения дисков.
  - DVD-R/DVD-RW: -25 ~ +70°C
  - DVD+R/DVD+RW: +5 ~ +55°C

## Терминология дисков

### Заглавие

Если для DVD-диска запрограммированы заглавия, они становятся самыми крупными единицами деления записанной на диске информации.

### Эпизод

Каждое заглавие может подразделяться на более мелкие части, называемые эпизодами. Эпизоды могут содержать отдельные сцены или музыкальные композиции.

## Защита USB-разъема

- К USB-разъему данного устройства можно подключать только устройство iPod/iPhone, USB-накопитель или переносной аудиоплеер. Корректная работа прочих USB-устройств не гарантируется.
- При использовании USB-разъема необходимо использовать только тот соединительный кабель, который прилагается к подключаемому устройству. USB-концентратор не поддерживается.
- При подключении USB-накопителей некоторых типов устройство может не работать, либо могут быть недоступны некоторые функции.
- Данное устройство может воспроизводить аудиофайлы форматов MP3/WMA/AAC.
- При этом наименования исполнителей/композиций могут отображаться некорректно.

## ВНИМАНИЕ

*Компания Alpine не несет ответственности за потерю данных и т.д., даже если они были потеряны при использовании данного продукта.*

## Обращение с USB-накопителями

- Это устройство можно использовать для работы с устройствами памяти, поддерживающими протокол USB Mass Storage Class (MSC). Возможно воспроизведение форматов аудиофайлов MP3, WMA и AAC.
- Работа USB-накопителя не гарантируется. Используйте USB-накопитель в соответствии с условиями лицензионного соглашения. Внимательно прочтите руководство пользователя USB-накопителя.
- Подключайте USB-накопитель так, чтобы он не мешал вождению.
- USB-накопитель может работать некорректно в условиях высоких или низких температур.
- Используйте только сертифицированные USB-накопители. Помните, что даже сертифицированные USB-накопители в зависимости от типа или состояния могут работать некорректно.
- Устройство может некорректно отображать или воспроизводить композиции, записанные на USB-накопителях со специальными параметрами или в некоторых состояниях памяти либо при использовании некоторых программ кодирования данных.
- Файлы, защищенные с помощью технологии цифрового управления правами DRM (Digital Rights Management), не удастся воспроизвести на данном устройстве. К ним относятся файлы в формате AAC, приобретенные в магазине iTunes, а также файлы WMA или другие файлы с таким же типом защиты авторских прав.
- Запуск воспроизведения файлов с USB-накопителя происходит с некоторой задержкой. Если на USB-накопителе записан файл незвукового формата, то для запуска его воспроизведения или поиска может потребоваться значительное время.
- Данное устройство может воспроизводить файлы с расширениями "mp3", "wma" или "m4a".
- Не присваивайте файлам аудиоданных расширения, не соответствующие звуковым форматам. Это устройство не сможет распознать данные незвуковых форматов. При воспроизведении таких файлов в динамиках может присутствовать шум, который может привести к неисправности динамиков и/или усилителей.
- Рекомендуется сохранять резервные копии важных данных на персональном компьютере.
- Не извлекайте USB-устройство во время воспроизведения. Чтобы не повредить память USB-устройства, прежде чем извлечь его, выберите с помощью селектора SOURCE источник, отличный от USB.

## Обращение с переносным аудиоплеером

- С помощью данного устройства можно управлять переносным аудиоплеером с интерфейсом USB. Возможно воспроизведение аудиофайлов формата MP3 и WMA.
- Работа переносного аудиоплеера не гарантируется. Используйте переносной аудиоплеер в соответствии с условиями лицензионного соглашения. Внимательно ознакомьтесь с руководством пользователя переносного аудиоплеера.
- Не используйте и не храните устройство в следующих условиях:
  - в машине под воздействием прямых солнечных лучей или повышенной температуры;
  - в любых местах, где оно может подвергаться воздействию повышенной влажности или разъедающих веществ.
- Подключайте переносной аудиоплеер так, чтобы он не мешал вождению.
- Переносной аудиоплеер может работать некорректно в условиях высоких или низких температур.
- При некоторых настройках типа переносного аудиоплеера, в некоторых состояниях памяти или при использовании некоторых программ кодирования данных устройство может некорректно воспроизводить или отображать данные.
- Если переносной аудиоплеер имеет настройку MSC/MTP, выберите MTP.
- В этом устройстве, возможно, не удастся воспроизвести данные с переносного аудиоплеера, в котором они хранятся с использованием массовой памяти USB.
- При некоторых настройках переносного аудиоплеера может поддерживаться массовая память USB. Для получения информации о настройках см. руководство пользователя плеера.
- Данное устройство может воспроизводить файлы MP3/WMA, синхронизированные с помощью проигрывателя Windows Media (вер. 10 или 11), а затем скопированные на плеер. Можно воспроизвести файлы с расширением "mp3" или "wma".
- Если данные не синхронизированы с помощью проигрывателя Windows Media, а скопированы другим способом, это может привести к неправильному воспроизведению этих файлов данным устройством.
- Данное устройство поддерживает WMDRM10.
- На данном устройстве не удастся воспроизвести файлы с защитой от копирования (защита авторских прав).
- Рекомендуется сохранять резервные копии важных данных на персональном компьютере.
- Не извлекайте USB-устройство во время воспроизведения. Чтобы не повредить память USB-устройства, прежде чем извлечь его, выберите с помощью селектора SOURCE источник, отличный от USB.
- Если устройство Nokia используется в качестве переносного аудиоплеера:
  - не все мобильные телефоны Nokia можно использовать в качестве переносных аудиоплееров. Если телефон Nokia не работает в качестве переносного аудиоплеера при подключении, установите для него режим запоминающего устройства массовой памяти и снова подключите к данному устройству. Подробную информацию см. в руководстве пользователя мобильного телефона Nokia.

- В этом устройстве применяется система защиты авторских прав, защищенная патентами в США и другими правами на интеллектуальную собственность. Использование этой технологии должно быть разрешено компанией Macrovision; эта технология предназначена для домашнего и других видов ограниченного просмотра, если другое не разрешено компанией Macrovision. Восстановление алгоритма работы или разборка запрещены.
- Изготовлено по лицензии компании Dolby Laboratories. "Dolby" и двойной символ "D" являются товарными знаками Dolby Laboratories.
- Изготовлено по лицензии в соответствии с патентами США: 5 451 942; 5 956 674; 5 974 380; 5 978 762; 6 487 535 и другими выданными и находящимися на рассмотрении патентами США и международными патентами. DTS и соответствующий символ являются зарегистрированными товарными знаками, а логотипы DTS 2.0+ Digital Out и DTS являются товарными знаками корпорации DTS, Inc. Продукт включает программное обеспечение. © DTS, Inc. Все права защищены.
- Windows Media и логотип "Windows" являются товарными знаками или зарегистрированными товарными знаками корпорации Майкрософт в США и/или других странах.
- iPhone, iPod, iPod classic, iPod nano и iPod touch являются товарными знаками корпорации Apple Inc., зарегистрированными в США и других странах.
- Надписи "Made for iPod" и "Made for iPhone" означают, что электронный аксессуар разработан специально для подключения к устройству iPod или iPhone, соответственно, и сертифицирован разработчиком как удовлетворяющий эксплуатационным стандартам Apple. Компания Apple не несет ответственности за работу данного устройства или его соответствие стандартам безопасности и регулятивным нормам.
- Словесный знак и логотипы BLUETOOTH® являются товарными знаками корпорации Bluetooth SIG, Inc. и используются корпорацией Alpine Electronics, Inc. по лицензии.
- "Лицензия на технологию кодирования звука MPEG Layer-3 получена от Fraunhofer IIS и Thomson"
- "При поставке этого продукта предоставляется лицензия на частное, некоммерческое использование и не предоставляется лицензия и не подразумеваются какие-либо права на использование данного продукта в целях коммерческого (т.е. для получения прибыли) радиовещания в реальное время (наземного, спутникового, кабельного и/или иного), широкого вещания или потоковой передачи данных через Интернет, интрансети и/или иные сети или другие сети распределения электронного содержания, такие как приложения звуковоспроизведения за плату или по требованию. Для такого использования требуется отдельная лицензия. Для получения дополнительной информации посетите веб-сайт <http://www.mp3licensing.com>"
- Audyssey MultiEQ XT является зарегистрированным товарным знаком Audyssey Laboratories Inc.
- DivX®, DivX Certified® и связанные логотипы являются товарными знаками DivX, Inc. и используются по лицензии.
- © 2010 Nokia. Все права защищены. Nokia и Works with Nokia являются товарными знаками или зарегистрированными товарными знаками Nokia Corporation.

# Приступая к работе

## Комплектация

- Головное устройство ..... 1
- Кабель питания ..... 1
- Кабель Pre OUT/AUX ..... 1
- Монтажная коробка ..... 1
- Монтажный кронштейн ..... 2
- Болт с потайной головкой (M4 x 5) ..... 8
- Винты с шестигранной головкой и шайбой (M4 x 6) ..... 4
- Резиновая заглушка ..... 1
- Болт с шестигранной головкой ..... 1
- Передняя панель ..... 1
- Удлинительный USB-кабель ..... 1
- Чехол для переноски ..... 1
- Руководство пользователя ..... 1 комплект

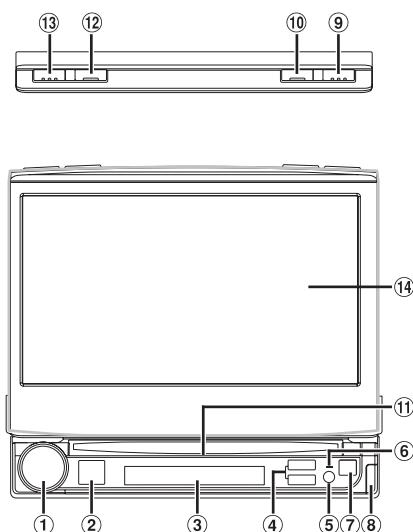

### Возможность подключения к интерфейсному блоку дистанционного управления

Данным устройством можно управлять с помощью штатных кнопок на руле автомобиля, если подсоединен интерфейсный блок дистанционного управления Alpine (приобретается дополнительно). За дополнительной информацией обращайтесь к своему дилеру Alpine.

## Расположение элементов управления

- ① **Круговой регулятор/MODE/MUTE**  
Поверните регулятор влево и вправо, чтобы настроить уровень громкости.  
Нажмите, чтобы отобразить экран аудиорежима. В этом режиме можно регулировать параметры Balance/Fader, Subwoofer Level, режим Defeat.  
Нажмите и удерживайте не менее 2 секунд, чтобы включить/выключить режим Mute.
- ② **Кнопка SOURCE/⏪**  
Используется для включения питания. Нажмите и удерживайте нажатой эту кнопку не менее 3 секунд, чтобы выключить питание.  
При открытом мониторе: вызов экрана SOURCE для выбора источника.  
При закрытом мониторе: изменение источника.
- ③ **Вспомогательный дисплей**  
См. "О вспомогательном дисплее" на стр. 75.
- ④ **Кнопка настройки дорожки**  
Нажмите, чтобы выбрать нужную предварительно настроенную радиостанцию/дорожку/файл/главу.
- ⑤ **Датчик дистанционного управления**  
Направьте передатчик сигналов приобретенного дополнительно пульта ДУ на этот датчик с расстояния до 2 метров.
- ⑥ **Индикатор питания/операции**  
Загорается при включении питания устройства.  
Мигает, если операция выполнена.
- ⑦ **Кнопка ▲**  
Используется для извлечения диска.
- ⑧ **Кнопка ▾**  
Используется для снятия передней панели.
- ⑨ **Кнопка OPEN/CLOSE**  
Нажмите, чтобы открыть/закрыть монитор.
- ⑩ **Кнопка FLAT**  
Нажмите эту кнопку, чтобы перевести открытый монитор в горизонтальное положение.
- ⑪ **Индикатор слота для диска**  
Загорается, если включено питание.
- ⑫ **Кнопка VISUAL**  
При открытом мониторе: нажмите, чтобы вызвать экран выбора VISUAL.  
При закрытом мониторе: нажмите для переключения текстовой информации, информации тега и т.д. на вспомогательном дисплее.
- ⑬ **Кнопка BAND/TA**  
Режим радио: изменение диапазона частот.  
Нажмите и удерживайте эту кнопку нажатой не менее 2 секунд, чтобы включить или выключить режим T.INFO.
- ⑭ **Основной экран**

- Кнопки, расположенные на лицевой панели данного устройства, обозначаются полужирным шрифтом (например, **SOURCE/⏪**). Сенсорные кнопки, которые отображаются на экране, обозначаются полужирным шрифтом в квадратных скобках [ ] (например, [BAND]).

## Снятие и установка передней панели

### Снятие

- 1 Выключите питание устройства.
- 2 Нажимайте кнопку  в правом нижнем углу, пока не выдвинется передняя панель.
- 3 Возьмите переднюю панель за правую сторону и вытащите ее.

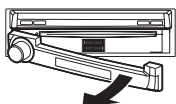

- При обычном использовании передняя панель может нагреться (особенно клеммы разъемов с обратной стороны передней панели). Это не является неисправностью.
- Чтобы защитить переднюю панель, положите ее в прилагаемый чехол для переноски.

### Установка

- 1 Вставьте левую сторону передней панели в основной блок. Совместите паз на передней панели с выступами в нише аппарата.
- 2 Нажимайте на правую сторону передней панели, пока она не зафиксируется в основном блоке.

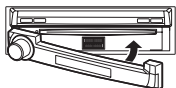

- Перед установкой панели убедитесь в отсутствии грязи или пыли на клеммах разъемов или посторонних объектов между панелью и основным блоком.
- Осторожно закрепите переднюю панель, держа ее за боковые стороны, чтобы избежать случайного нажатия кнопок.

## Инициализация системы

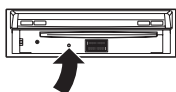

Сразу после установки или подключения питания устройство следует инициализировать. Для этого сначала снимите переднюю панель. За передней панелью слева от разъема расположено небольшое отверстие. С помощью карандаша или другого заостренного предмета нажмите кнопку RESET в этом отверстии, чтобы завершить процедуру инициализации.



- Во время выполнения инициализации в положении закрытого монитора функциональные кнопки монитора не действуют.

## Включение и выключение питания

Во время движения автомобиля некоторые функции устройства недоступны. Перед выполнением этих операций остановите автомобиль в безопасном месте и включите стояночный тормоз.

- 1 Нажмите кнопку SOURCE/, чтобы включить питание устройства.
  - Устройство можно включить нажатием любой кнопки, за исключением кнопок OPEN/CLOSE, FLAT и  (извлечение).
- 2 Нажмите и удерживайте нажатой кнопку SOURCE/ не менее 3 секунд, чтобы выключить устройство.

## Открытие и закрытие монитора

- 1 Нажмите кнопку OPEN/CLOSE. Устройство три раза издает звуковой сигнал и автоматически открывает монитор.
  - 2 Нажмите кнопку OPEN/CLOSE еще раз. Устройство три раза издает звуковой сигнал и автоматически закрывает монитор.
- Открытие и закрытие монитора никогда не должно выполняться вручную. Это может повредить устройство.
  - Угол поворота монитора, установленный на заводе, равен 90 градусам. В зависимости от модели автомобиля дисплей при открытии может касаться приборной панели. Угол монитора можно отрегулировать и сохранить в памяти, чтобы монитор не касался приборной панели при открытии. Для получения информации о настройке монитора см. “Изменение угла наклона монитора” (стр. 41).
  - Выбранный угол монитора остается в памяти даже после отключения автомобильного аккумулятора.
  - Устройство IVA-D800R является точным устройством. Осторожное обращение с ним позволит продлить его работу на долгое время.
  - Если в процессе открытия или закрытия монитора возникает какое-либо препятствие, движение монитора немедленно прекращается. В этом случае удалите препятствие и еще раз нажмите кнопку OPEN/CLOSE.
  - Не помещайте объекты и не прикладывайте усилий к монитору в его открытом положении. Это может повредить механизм.
  - При пониженной температуре экран после включения может быть некоторое время затемнен. После разогрева LCD экран приобретает обычный вид.
  - По соображениям безопасности во время движения автомобиля некоторые функции устройства недоступны. В этом случае перед выполнением действия остановите автомобиль в безопасном месте и включите стояночный тормоз.



## Перевод монитора в горизонтальное положение

При необходимости воспользоваться некоторыми функциями автомобиля (кондиционер воздуха и т. д.), которые блокируются поднятым монитором, используйте эту функцию.

**1 Если монитор открыт, нажмите кнопку FLAT.**  
Монитор переведется в горизонтальное положение.

**2 Нажмите кнопку FLAT еще раз.**  
Монитор вернется к ранее установленному углу наклона.

- Монитор возвратится в исходное положение через 10 секунд после перевода в горизонтальное положение.
- Если приложить излишнюю силу к монитору в горизонтальном положении, например поместить объект на заднюю часть монитора, можно повредить устройство.

## Настройка уровня громкости

Настройте уровень громкости, поворачивая Rotary encoder.

Уровень громкости: 0 - 35

## Быстрое уменьшение уровня громкости

Используйте эту функцию для мгновенного снижения уровня громкости на 20 дБ.

**Нажмите и удерживайте Rotary encoder (MUTE) не менее 2 секунд.**

Уровень звука снизится примерно на 20 дБ.

Если еще раз нажать и удерживать Rotary encoder (MUTE) не менее 2 секунд, будет установлен предыдущий уровень звука.

## Что означает информация на дисплее

### Работа с сенсорной панелью

- Чтобы защитить дисплей, касайтесь сенсорных кнопок кончиком пальца.
- Если при касании сенсорной кнопки отсутствует реакция, уберите палец с панели и повторите попытку.
- Одновременное касание двух сенсорных кнопок может повредить устройство.

Сенсорные кнопки обозначаются в данном руководстве пользователя следующим образом.

- Сенсорные кнопки этого устройства в руководстве обозначаются полужирным шрифтом в квадратных скобках (например, **[BAND]**).

## Выбор источника

В данном разделе процедура выбора источника показана на примере дисплея режима радио.

**1 Нажмите кнопку SOURCE/☐.**  
Откроется экран SOURCE для выбора источника.

Пример экрана выбора источника



- 1 Изменение элемента списка выбора источника. (В зависимости от количества источников эта кнопка может не отображаться.)
  - 2 Отображение доступных для выбора режимов источников.
  - 3 Переход к экрану навигации. (Этот элемент доступен только в том случае, если в разделе "Настройка режима навигации" (стр. 47) выбрано значение ON.)
  - 4 Переход к основному экрану SETUP.
  - 5 Переход к основному экрану навигации. (Если значение "ON" задано в разделе "Настройка режима навигации" (стр. 47) или значение "NAV." задано в разделе "Настройка режима имени AUX1" (стр. 47).)
  - 6 Переход к экрану меню телефона. (Если для параметра "BLUETOOTH IN" установлено значение Adapter (стр. 48).)
  - 7 Воспроизведение видеоизображения с камеры заднего вида. (Если подключена приобретаемая дополнительно камера заднего вида, а для параметра Camera IN установлено значение, отличное от OFF (стр. 46).)
  - 8 Выключение экрана Source Select и возврат к экрану предыдущего источника.
  - 9 Переход к экрану выбора Rear (выбора источника для монитора пассажира), если в разделе "Настройка выходного сигнала изображения/звука" (стр. 48) установлено значение ON.
  - 10 Используется для возврата к предыдущему экрану.
- Отображаемые на экране источники могут меняться в зависимости от выполненных подсоединений и выбранных установок.

**2 Коснитесь кнопки [Radio].**  
Откроется основной экран режима радио.

## Пример основного экрана FM-радио

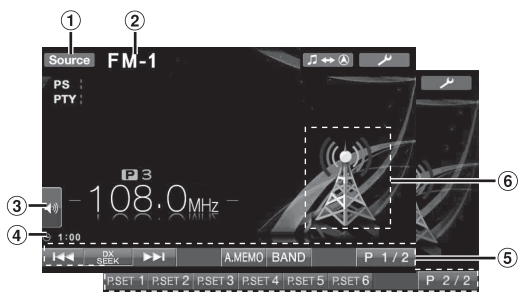

- ① Используется для открытия экрана выбора источника (экран шага 1).
- ② Здесь отображается название выбранного источника, например, радиочастотного диапазона.
- ③ Переход к MultEQ<sup>\*1</sup>, MX level<sup>\*2</sup>, прямой переход к экрану выбора Audio Preset Memory<sup>\*3</sup>.
- ④ Здесь отображается время.
- ⑤ Строка функций:  
Содержание строки функций зависит от выбранного источника.  
Содержимое строки функций изменяется при нажатии кнопки [P1/2]<sup>\*4</sup>, [P1/3]<sup>\*4</sup> или [P1/4]<sup>\*4</sup> в строке функций. При этом можно выполнить множество других операций.
- ⑥ Отображение изображения текущего источника.

<sup>\*1</sup> Можно регулировать только в том случае, если подключен приобретаемый дополнительно аудиопроцессор IMPRINT, сохранены Curve1, Curve2.

<sup>\*2</sup> Можно регулировать только в том случае, если для параметра Defeat установлено значение OFF, а для Media Xpander установлено значение ON. Режим MX для радиостанций диапазона FM, MW и LW не предусмотрен. Если подключен приобретаемый дополнительно аудиопроцессор IMPRINT, для параметра MultEQ следует установить значение OFF (стр. 49).

<sup>\*3</sup> Можно регулировать только в том случае, если для параметра Defeat установлено значение OFF.

<sup>\*4</sup> Вид экрана меняется в зависимости от подключенных устройств.

- Если через Ai-NET подключен приобретаемый дополнительно проигрыватель дисков DVD или DVD-чейнджер, AUX отображается на экране как "EXT. DVD" или "DVD CHG.:"
- Если через Ai-NET одновременно подключены приобретаемый дополнительно проигрыватель дисков DVD и DVD-чейнджер, AUX отображается на экране как "EXT. DVD"; а DVD-чейнджер – как "DVD CHG.:"

## 3 Коснитесь кнопки [Source] на экране основного источника, чтобы перейти к другому экрану источника, и выберите требуемый источник на экране выбора SOURCE.

- Можно перейти к экрану выбора VISUAL, нажав кнопку VISUAL.
- Можно перейти к экрану выбора SETUP, коснувшись кнопки [MENU].

## Отображение экрана ввода с цифровой клавиатуры

Экран ввода с цифровой клавиатуры отображается при выборе режима DVD или Video CD для поиска названия или главы, а также для ввода кода страны или пароля для настройки DVD.

- 1 Нажмите кнопку [10KEY] на экране основного источника.
- 2 Нажмите необходимую цифровую кнопку.

### Пример экрана цифровой клавиатуры

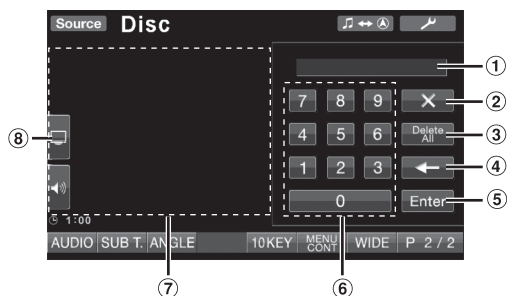

- ① Область отображения ввода.
  - ② Используется для закрытия экрана ввода с цифровой клавиатуры.
  - ③ Используется для удаления всех введенных знаков.
  - ④ Используется для удаления предыдущего знака.
  - ⑤ Используется для подтверждения ввода.
  - ⑥ Цифровая клавиатура.
  - ⑦ При касании этой области закроется экран ввода с цифровой клавиатуры.
  - ⑧ Прямой переход к экрану настройки яркости изображения. (Можно регулировать только в том случае, если автомобиль запаркован.)
- ## 3 Коснитесь кнопки [Enter], чтобы подтвердить ввод.



# Радио

Пример основного экрана FM-радио

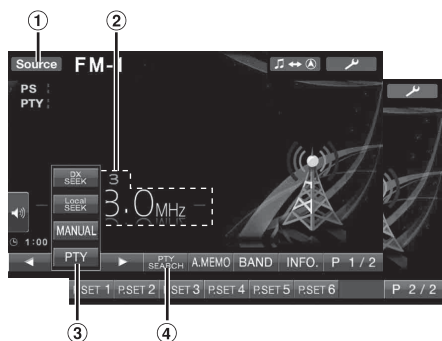

- 1 Кнопка [Source]. См. стр. 15
- 2 Здесь отображается номер предварительной настройки и частота радиостанции
- 3 Кнопка [DX SEEK]\*<sup>1</sup>: отображает список выбора режимов настройки.
- 4 Кнопка [PTY SEARCH]\*<sup>2</sup>: поиск станции по настройке типа программы (PTY), см. "Настройка типа программы (PTY)" (стр. 18).

\*<sup>1</sup> С помощью этой кнопки можно отобразить текущий режим настройки.

\*<sup>2</sup> Использовать эту кнопку можно только после выбора режима настройки PTY.

## Прослушивание радио

- 1 Коснитесь кнопки [Source] на экране основного источника.  
Открывается экран SOURCE для выбора источника.
- 2 Коснитесь кнопки [Radio].  
Активируется режим радио и откроется экран режима радио.
- 3 Нажмите кнопку [BAND], чтобы выбрать требуемый диапазон частот.  
При каждом нажатии диапазон частот меняется следующим образом:  
FM-1 → FM-2 → FM-3 → MW → LW → FM-1
- 4 Коснитесь кнопки [DX SEEK], чтобы выбрать режим настройки.



- Для автоматической настройки можно выбрать два режима, DX и Local:
  - Режим DX (удаленный);  
будет выполняться настройка радиостанций как с сильным, так и со слабым сигналом.
  - Локальный режим;  
будет выполняться настройка только радиостанций с высоким уровнем сигнала.  
Первоначально установлен режим DX.

- 5 Нажмите кнопки [◀◀], [▶▶] или [◀], [▶], чтобы увеличить или уменьшить радиочастоту, соответственно.  
При длительном касании в ручном режиме приводит к постоянному изменению частоты.

## Предварительная настройка станций вручную

- 1 Настройте радиостанцию, которую требуется сохранить в памяти, в ручном или автоматическом режиме.
- 2 Нажмите кнопку [P1/2], чтобы изменить строку функций.
- 3 Нажмите и удерживайте нажатой одну из кнопок предварительной настройки от [P.SET 1] до [P.SET 6] не менее 2 секунд.  
Частота выбранной станции сохраняется.
- 4 Повторите эти действия, чтобы дополнительно сохранить до 5 других радиостанций в одном диапазоне частот.  
Чтобы сохранить станции в другом диапазоне, просто выберите требуемый диапазон частот и повторите процедуру.

В памяти предварительной настройки может храниться до 30 станций (по 6 станций для каждого диапазона; FM1, FM2, FM3, MW и LW).

- Если для выбранного номера предварительной настройки уже было установлено значение, оно удаляется и заменяется новым значением.

## Автоматическая предварительная настройка станций

Тюнер может автоматически выполнить поиск и сохранить из выбранного диапазона 6 станций с самым сильным сигналом.

После выбора требуемого диапазона коснитесь и удерживайте кнопку [A.MEMO] не менее 2 секунд. Тюнер автоматически выполнит поиск и сохранит 6 станций с сильным сигналом в предварительные настройки от [P.SET 1] до [P.SET 6] в порядке ослабления силы их сигнала. После завершения процесса автоматического сохранения в память тюнер переходит к станции, закрепленной за кнопкой предварительной настройки [P.SET 1].

- Если не была сохранена ни одна станция, тюнер возвращается к исходной станции, которая прослушивалась до начала процедуры автоматического сохранения в памяти.

## Вызов предварительно настроенных станций

С помощью номера предварительной настройки можно выбрать любую станцию, сохраненную в памяти для разных диапазонов частот.

- 1 Выберите требуемый диапазон частот и нажмите кнопку [P1/2], чтобы изменить строку функций.
- 2 Коснитесь одной из кнопок предварительной настройки от [P.SET 1] до [P.SET 6] с сохраненной станцией.  
Начнется прием предварительно сохраненной станции.

# Работа RDS

## Включение и выключение режима AF (альтернативных частот)

RDS (Radio Data System) — это система радиосообщения, использующая поднесущую частоту 57 кГц обычного FM-радиовещания. Функция RDS позволяет принимать различную информацию, например, сведения о ситуации на дорогах, названия станций, и автоматически подстраиваться к более сильному радиопередатчику, поддерживающему радиовещание той же программы.

- 1 Коснитесь кнопки [F] на экране основного источника.**  
Откроется экран SETUP для выбора настроек.
- 2 Коснитесь строки заголовка Source Setup.**  
Откроется экран настройки источника.
- 3 Коснитесь строки заголовка RDS Setup.**  
Откроется экран режима RDS.
- 4 Нажмите кнопку [AF], чтобы включить или выключить режим альтернативных частот (AF).**

- Режим RDS SETUP не будет отображаться, когда для радиодиапазона задано значение MW или LW.
- При выборе режима AF ON устройство автоматически настраивается на станцию из списка альтернативных частот (AF) с самым сильным сигналом.
- Используйте режим AF OFF, если автоматический поиск альтернативных частот не требуется.

- 5 Коснитесь кнопки [←], чтобы вернуться к предыдущему экрану.**

- Если коснуться кнопки [Exit], экран настройки выключится и будет выполнен переход к предыдущему основному экрану.

### Советы

- Если устройство принимает сигналPTY31 (экстренной радиопередачи), на экране устройства отобразится индикация "Alert", но только в том случае, если включен прием сигналовPTY31. Для получения информации о работе функции см. "Настройка приема в режимеPTY31 (экстренная радиопередача)" (стр. 41).
- Цифровые данные RDS включают в себя следующее:
  - PI Идентификация программ
  - PS Сервисное название программ
  - AF Список альтернативных частот
  - TP Программа о ситуации на дорогах
  - TA Дорожные сообщения
  - PTY Тип программы
  - EON Радиосети с расширенными сервисными возможностями
- Пункты "НастройкаPI Seek", "Прием региональных (местных) RDS-станций", "Выбор языка экрана типа программы (PTY)" и "Настройка приема в режимеPTY31 (экстренная радиопередача)" см. на стр. 41.

## Прием информации о ситуации на дорогах

Нажмите и удерживайте кнопку BAND/TA не менее 2 секунд, чтобы включить режим приема информации о трафике.

Если приемник настроен на станцию, передающую информацию о ситуации на дорогах, загорается индикатор TA.

Информацию о ситуации на дорогах можно получить, только если она транслируется в эфир. Если информация о ситуации на дорогах не транслируется в эфир, то устройство работает в режиме ожидания. Когда начинается прием информации о трафике, устройство автоматически принимает соответствующий сигнал и на экране отображается надпись "T. Info".

После завершения трансляции информации о ситуации на дорогах устройство автоматически переключится в режим ожидания.

- Если уровень сигнала, передающего информацию о ситуации на дорогах падает ниже определенного уровня, устройство продолжает работать в режиме приема еще в течение 1 минуты. Если уровень сигнала остается ниже определенного уровня более 70 секунд, на экране начинает мигать индикатор "TA".
- Чтобы отказаться от прослушивания принимаемой информации о трафике, слегка нажмите кнопку BAND/TA, чтобы пропустить текущее сообщение о трафике. Режим T. INFO остается включенным (ON), чтобы принять следующее сообщение о ситуации на дорогах.
- Если во время приема изменить уровень громкости, новое значение уровня будет запомнено. При следующем приеме информации о ситуации на дорогах уровень громкости автоматически будет настроен в соответствии с сохраненным значением.

## Настройка типа программы (PTY)

### Режим RDS SETUP

- 1 Коснитесь кнопки [PTY] на экране.**

### Режим FM-радио

- 1 Коснитесь кнопки [DX SEEK]\*, чтобы выбрать режим настройки PTY.**

Будет активирован режим PTY. Отобразится информация о типе принимаемой в данный момент программы.

- 2 Коснитесь кнопки [◀] или [▶] после активации режима PTY, чтобы выбрать нужный тип программы при отображении индикации "PTY" (тип программы).**

При каждом нажатии значение типа программы изменяется на один шаг.

## Режим RDS SETUP

- 3 Нажмите кнопку [PTY] после выбора типа программы, чтобы начать поиск станции с выбранным типом программы.

## Режим FM-радио

- 3 Коснитесь кнопки [PTY SEARCH] после выбора типа программы, чтобы начать поиск станции с выбранным типом программы. Если не найдено ни одной станции с выбранным типом, загорится индикатор "No PTY".

\* С помощью этой кнопки можно отобразить текущий режим настройки.

## Прием информации о ситуации на дорогах во время воспроизведения компакт-диска или прослушивания радио

Ниже приведен пример получения трансляции информации о ситуации на дорогах во время воспроизведения компакт-диска.

- 1 В режиме CD нажмите и удерживайте кнопку BAND/TA не менее 2 секунд, чтобы включить режим приема информации о трафике.

Устройство автоматически начнет поиск доступных трансляций информации о ситуации на дорогах.

После нахождения трансляции информации о ситуации на дорогах происходит переход из режима воспроизведения компакт-диска в режим радио и прием трансляции информации о ситуации на дорогах.

- В случае начала трансляции информации о ситуации на дорогах устройство автоматически отключает звук воспроизведения компакт-диска.
  - По окончании трансляции информации о ситуации на дорогах устройство автоматически возвращается к воспроизведению исходного источника сигнала до начала трансляции.
- Приемник оснащен функцией EON (радиосети с расширенными сервисными возможностями): если принимаемая станция не передает информацию о ситуации на дорогах, приемник автоматически настраивается на соответствующую станцию, транслирующую информацию о ситуации на дорогах.

- 2 По окончании трансляции информации о трафике устройство возвращается в режим воспроизведения компакт-диска.

## Режим приоритетного приема новостей

С помощью этой функции можно задавать режим приоритетного приема новостей. Вы никогда не пропустите нужную программу новостей - устройство автоматически назначит ей приоритет начала трансляции и прервет трансляцию текущей программы. Эта функция работает в любом диапазоне, кроме длинных (LW) и средних волн (MW).

- 1 Нажмите кнопку [NEWS], чтобы включить режим PRIORITY NEWS.

На экране отобразится индикатор "NEWS". Коснитесь кнопки [NEWS] еще раз, чтобы отключить режим приоритета трансляции новостей и вернуться к приему предыдущей программы.

- 2 Коснитесь кнопки [↩], чтобы вернуться к предыдущему экрану.

## Отображение передаваемого радиостанцией текста

Устройство позволяет отображать текстовые сообщения, передаваемые радиостанцией.

- 1 Настройтесь на станцию, передающую текстовые сообщения.
- 2 Нажмите кнопку [INFO.] в режиме приема FM-радиосигналов, чтобы перейти в режим отображения радиотекста. На экране на несколько секунд появится надпись "WAIT".
- 3 Чтобы изменить функцию отображения радиотекста, коснитесь кнопки [INFO.].

- Если нет приема текстовых сообщений или устройству не удается корректно принять текстовое сообщение, на экране появится сообщение "NO TEXT".

# CD/MP3/WMA/AAC

Пример основного экрана MP3/WMA/AAC

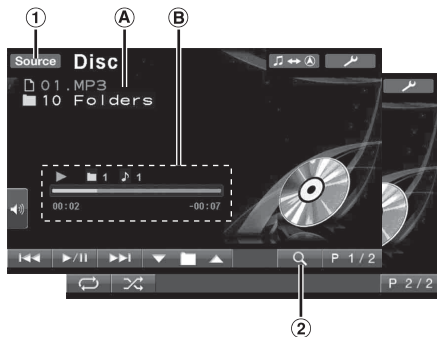

① Кнопка [Source]. См. стр. 15

② Кнопка [Q]. См. стр. 33

A CD:

Здесь отображается текст дорожки\*<sup>1</sup>/текст диска\*<sup>1</sup>.

- Если информация о дорожке и диске отсутствует, появится сообщение "NO TEXT".

MP3/WMA/AAC:

В случае наличия информации ID3-тега после отображения имени файла в верхней строке отображается имя дорожки.

В случае наличия информации ID3-тега после отображения имени папки в нижней строке отображается название альбома и имя исполнителя.

B CD:

Здесь отображается состояние воспроизведения/номер диска\*<sup>2</sup>/номер дорожки/строка выполнения/истекшее время/оставшееся время.

MP3/WMA/AAC:

Здесь отображается состояние воспроизведения/номер диска\*<sup>3</sup>/номер папки/номер дорожки/строка выполнения/истекшее время воспроизведения/оставшееся время.

\*<sup>1</sup> Отображается в случае наличия CD-текста.

\*<sup>2</sup> Отображается при подключении CD-чейнджера.

\*<sup>3</sup> Отображается при подключении MP3-совместимого CD-чейнджера.

- Если в качестве источника выбран CD/MP3-чейнджер, строка выполнения и т.д. отображаться не будут.

## Воспроизведение

**1** Коснитесь кнопки [Source] на экране основного источника.

Откроется экран SOURCE для выбора источника.

**2** Коснитесь кнопки [Disc].

Появится экран Disc.

После установки диска CD/MP3/WMA/AAC в слот для диска устройства IVA-D800R лицевой стороной вверх устройство начнет воспроизводить CD/MP3/WMA/AAC.

**3** Нажмите кнопку [◀◀] или [▶▶], чтобы выбрать требуемую звуковую дорожку (файл).

**Возвращение к началу текущего фрагмента (файла):**

Коснитесь кнопки [◀◀].

**Перемотка назад:**

Нажмите и удерживайте кнопку [◀◀].

**Переход к началу следующего фрагмента (файла):**

Коснитесь кнопки [▶▶].

**Перемотка вперед:**

Нажмите и удерживайте кнопку [▶▶].

**Приостановка воспроизведения**

Коснитесь кнопки [▶/||].

Чтобы возобновить воспроизведение, нажмите кнопку [▶/||] еще раз.

**Извлечение диска**

Нажмите ▲.

- Если диск не извлекается, нажмите и удерживайте кнопку ▲ не менее 3 секунд.
- Модели устройства IVA-D800R оснащены встроенным блоком MP3/WMA/AAC. На этом устройстве можно проигрывать диски CD-ROM, CD-R и CD-RW с аудиофайлами в форматах MP3/WMA/AAC. Используйте формат, совместимый с этим устройством. Перед использованием устройства см. дополнительную информацию о воспроизведении или сохранении файлов MP3/WMA/AAC на стр. 21 и 22.
- Файлы формата WMA, защищенные технологией управления правами на цифровые данные DRM (Digital Rights Management), файлы формата AAC, приобретенные в сети iTunes Store, а также файлы с защитой от копирования не могут быть воспроизведены на этом устройстве.
- Устройство может проигрывать диски, содержащие звуковые данные и данные MP3/WMA/AAC.
- При воспроизведении звуковых компакт-дисков на экране отображаются записанные на диске номера дорожек.
- Поддерживается воспроизведение компакт-дисков размером 8 см.
- Раздел "Воспроизведение данных MP3/WMA/AAC (File Play Mode)" можно найти на стр. 40.
- При воспроизведении диска MP3/WMA/AAC с многочисленными файлами и папками до начала воспроизведения проходит немного больше времени, чем обычно.
- Нажмите кнопку [Q], чтобы перейти в режим поиска. Для получения информации о работе см. "Функция поиска" на стр. 33. Однако функция режима поиска не поддерживается в режиме CD-чейнджера.
- При воспроизведении файла, записанного с переменным битрейтом (VBR), может отображаться неправильное время воспроизведения.
- Если после нажатия кнопки ▲ диск не вынут из устройства, он автоматически вытягивается в устройство и переходит в режим паузы. В этом случае можно начать воспроизведение, нажав кнопку [▶/||], или снова извлечь диск в течение 15 секунд.

## Повторное воспроизведение

Нажмите кнопку [↺], для повторного воспроизведения текущей звуковой дорожки.

Текущая звуковая дорожка (файл) будет постоянно воспроизводиться.

Снова нажмите кнопку [↺] и выберите значение OFF, чтобы отключить повторное воспроизведение.

CD: [↺] → [↺] \*<sup>1</sup> → (выкл.) → [↺]  
(Повторить (Повторить диск)  
одну композицию)

MP3/WMA/AAC:

- 1 Нажмите кнопку [P1/2]\*<sup>3</sup>, чтобы изменить строку функций.
- 2 Коснитесь кнопки [↺] и выберите нужный режим повторного воспроизведения.

[↺] → [↺] \*<sup>2</sup> → [↺] \*<sup>1</sup> → (выкл.) → [↺]  
(Повторить (повторить папку) (повторить диск)  
одну композицию)

\*<sup>1</sup> При подключении CD-чейнджера или совместимого с форматом MP3 CD-чейнджера и выборе режима RPT DISC устройство повторно воспроизводит все дорожки (файлы) на выбранном диске.

\*<sup>2</sup> Многократно воспроизводятся только файлы из выбранной папки.

\*<sup>3</sup> Вид экрана меняется в зависимости от подключенных устройств.

## M.I.X. (воспроизведение в случайной последовательности)

Нажмите кнопку [X] во время воспроизведения.

Дорожки (файлы) диска будут воспроизводиться в случайной последовательности.

Чтобы отменить воспроизведение M.I.X., коснитесь кнопки [X].

CD: X → X ALL\*<sup>1</sup> → (выкл.) → X

MP3/WMA/AAC:

- 1 Нажмите кнопку [P/2]\*<sup>4</sup>, чтобы изменить строку функций.
- 2 Нажмите кнопку [X], чтобы выбрать требуемый режим M.I.X.

X ■\*<sup>3</sup> → X ■\*<sup>2</sup> → (выкл.) → X ■\*<sup>3</sup>

\*<sup>1</sup> Если подключен CD-чейнджер с функцией M.I.X. ALL, можно также выбрать значение M.I.X. ALL.

В этом режиме дорожки на всех компакт-дисках, установленных в CD-чейнджер, будут включены в случайную последовательность воспроизведения.

\*<sup>2</sup> Если подключен CD-чейнджер с поддержкой формата MP3, все файлы на диске будут воспроизведены в случайном порядке, затем начнется воспроизведение следующего диска.

\*<sup>3</sup> В режиме M.I.X. Folder в случайном порядке воспроизводятся только файлы одной папки.

\*<sup>4</sup> Вид экрана меняется в зависимости от подключенных устройств.

- Если активирован режим поиска (стр. 33), режим воспроизведения M.I.X. будет отменен.

## Выбор папок (только для MP3/WMA/AAC)

Коснитесь кнопки [▼] или [▲], чтобы выбрать папку.

## Информация о форматах MP3/WMA/AAC

### ВНИМАНИЕ

За исключением личного пользования перезапись аудио информации (включая данные MP3/WMA/AAC) или ее распространение, пересылка или копирование как бесплатно, так и за плату без разрешения владельца авторского права строго запрещено законом об авторском праве и международными договорами.

### Что такое MP3?

MP3, официальное название которого – “MPEG-1, 2, 2.5 Audio Layer 3”, является стандартом сжатия, описанным международной организацией по стандартизации (ISO), и группой MPEG, продуктом совместной деятельности ISO и Международной электротехнической комиссией.

MP3-файлы содержат сжатые звуковые данные. MP3-кодирование позволяет сжимать звуковые данные при чрезвычайно высокой скорости передачи данных, уменьшая размер файла с музыкой до одного к десяти по отношению и исходному размеру. При этом качество записи остается близким к качеству записи на компакт-дисках. MP3-формат реализует такую высокую степень сжатия за счет удаления звуков, которые либо не слышны для человеческого слуха, либо маскируются другими звуками.

### Что такое WMA?

WMA или “Windows Media™ Audio” – это формат сжатых звуковых данных.

Аудиоданные WMA аналогичны MP3 и позволяют получить аналогичное качество воспроизведения компакт-дисков при меньших размерах файлов.

### Что такое AAC?

AAC - аббревиатура от “Advanced Audio Coding” – это основной формат сжатия звуковых данных, используемых в MPEG2 или MPEG4.

### Метод создания файлов MP3/WMA/AAC

Звуковые данные сжимаются с помощью программного обеспечения, поддерживающего кодеки MP3/WMA/AAC. Для получения дополнительной информации о создании файлов MP3/WMA/AAC см. руководство пользователя соответствующего программного обеспечения.

Файлы MP3/WMA/AAC, которые можно воспроизвести на этом устройстве, имеют следующие расширения:

MP3: “mp3”

WMA: “wma” (поддерживаются версии 7.1, 8, 9, 9.1 и 9.2)

AAC: “m4a”

WMA не поддерживается следующими файлами: Windows Media Audio Professional, Windows Media Audio 9 Voice или Windows Media Audio 9 Pro Lossless.

Существует несколько различных версий формата AAC. Убедитесь, что используемое программное обеспечение поддерживает вышеперечисленные форматы. Файлы этого формата могут не воспроизводиться, даже если имеют правильное расширение. Поддерживается воспроизведение файлов AAC, кодированных iTunes.

### Поддерживаемая частота дискретизации и скорость передачи (битрейт) при воспроизведении

#### MP3

Частота 48 кГц, 44,1 кГц, 32 кГц, 24 кГц, 22,05 кГц,  
дискретизации: 16 кГц, 12 кГц, 11,025 кГц, 8 кГц

Битрейт: 32 - 320 кбит/с

#### WMA

Частота 48 кГц, 44,1 кГц, 32 кГц

дискретизации:

Битрейт: 48 - 192 кбит/с

#### AAC

Частота 48 кГц, 44,1 кГц, 32 кГц, 24 кГц, 22,05 кГц,  
дискретизации: 16 кГц, 12 кГц, 11,025 кГц, 8 кГц

Битрейт: 16 - 320 кбит/с

В зависимости от частоты дискретизации устройство может неправильно воспроизводить музыкальный фрагмент.

### ID3-теги/WMA-теги

Данное устройство поддерживает ID3-теги версии 1 (v1) и 2 (v2), а также WMA-теги.

Если в файле MP3/WMA/AAC содержатся теги, данное устройство может отобразить на экране название (название фрагмента), имя исполнителя и название альбома с помощью тегов ID3/WMA (до 128 символов).

Устройство может показывать однобайтовые буквенно-цифровые знаки и символ подчеркивания. В случае неподдерживаемых символов на экране отображается сообщение “No Support”.

В зависимости от информации тега количество символов может быть ограничено, или информация может отображаться неправильно.



## Создание дисков MP3/WMA/AAC

После подготовки файлы MP3/WMA/AAC записываются на диски CD-R или CD-RW (DVD-R/DVD-RW) с помощью программного обеспечения записи на диски. Такой диск может содержать до 4096 файлов/256 папок (включая корневые папки), а максимальное число папок равняется 255. Воспроизведение может оказаться невозможным, если содержимое диска не соответствует описанным выше ограничениям.

### Поддерживаемые носители

Данное устройство поддерживает воспроизведение дисков CD-ROM, CD-R, CD-RW, DVD-R и DVD-RW.

### Поддерживаемые файловые системы

Данное устройство поддерживает диски, отформатированные под файловые системы ISO9660 Level 1 или Level 2.

В рамках стандарта ISO9660 существуют некоторые ограничения, о которых следует помнить. Максимальная глубина вложения папок равна 8 (включая корневой каталог). Число символов в имени файла/папки ограничено.

Допустимыми символами для имен папок/файлов являются буквы A-Z (заглавные), цифры 0-9 и символ нижнего подчеркивания '\_':

Устройство также поддерживает воспроизведение дисков стандарта Joliet и других стандартов, отвечающих требованиям ISO9660. Однако иногда имена файлов и папок отображаются неправильно.

### Поддерживаемые форматы

Данное устройство поддерживает CD-ROM XA, Mixed Mode CD, Enhanced CD (CD-Extra) и диски с несколькими сеансами записи.

Устройство не может правильно воспроизводить диски, записанные методом Track At Once (по одному фрагменту) или пакетной записи.

### Порядок следования файлов

Файлы воспроизводятся в порядке их записи на диск соответствующим программным обеспечением. Поэтому порядок воспроизведения файлов может не соответствовать ожидаемому. О порядке записи см. документацию к соответствующему программному обеспечению. Ниже представлен порядок воспроизведения папок и файлов. (Следующие номера могут отличаться от реальных номеров.)

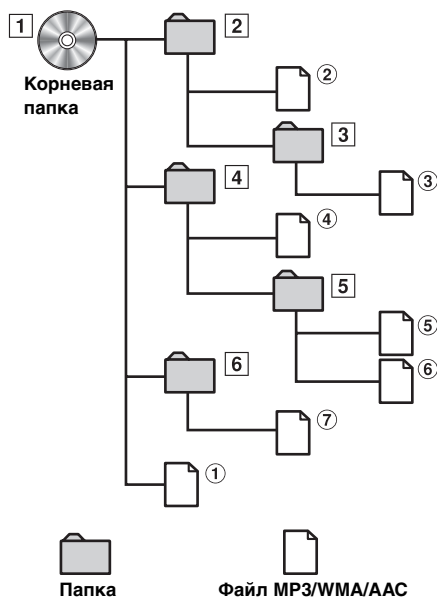

## Терминология

### Битрейт (Bit rate)

Это коэффициент сжатия “звука”, указываемый при кодировании. Чем выше битрейт, тем выше качество звука, но вместе с тем увеличивается объем файлов.

### Частота дискретизации

Это значение показывает, сколько раз в секунду поток данных семплируется (записывается). Например, частота дискретизации звукового компакт-диска равна 44,1 кГц, поэтому выборка (запись) звука делается 44100 раз в секунду. Более высокая частота дискретизации означает более высокое качество звука, но так же и больший объем данных.

### Кодирование

Преобразование музыкальных компакт-дисков, файлов WAVE (AIFF) и других звуковых файлов в указанный формат сжатия звука.

### Тег (Tag)

Информация о композициях, например, названия звуковой дорожки, имена исполнителей, названия альбомов и т.п., записанная в файлах MP3/WMA/AAC.

### Корневая папка

Корневая папка (или корневой каталог) находится наверху файловой системы. В корневой папке содержатся все остальные папки и файлы. Она создается автоматически для всех записываемых дисков.

# DVD/Video CD



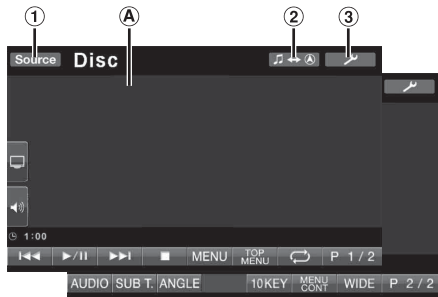

## Пример основного экрана DVD Video



- ① Кнопка [Source]. См. стр. 15.
- ② Кнопка [↵]: переход к экрану навигации.
- ③ Кнопка [↵]: отображение экрана выбора SETUP.
- Ⓐ Здесь отображается тип воспроизводимого диска (DVD VIDEO, DVD AUDIO, PROGRAM/PLAYLIST (DVD-VR), VIDEO CD).  
Здесь отображается информация тега для DivX®.

- При нажатии кнопки [Q] на экране режима DivX® откроется экран поиска списка. См. "Функция поиска" (стр. 33).
- В зависимости от диска или экрана воспроизведения некоторые операции выполнить не удастся.
- Вид строки функций [P1/2] и т. д. может меняться в зависимости от подключенных устройств.

Типы дисков, которые можно использовать для каждого заголовка, отмечаются следующими логотипами.

-  Можно использовать коммерческие диски DVD Video (использующиеся для распространения фильмов и т. д.) или диски DVD-R/DVD-RW, DVD+R/DVD+RW, записанные в режиме видео.  
(включая диски, содержащие как видеоданные DVD, так и аудиоданные DVD, воспроизводимые, если значение "Video" установлено в разделе "Настройка режима воспроизведения DVD-Audio" (стр. 39)).
-  Можно использовать коммерческие диски DVD Audio.
-  Можно использовать диски DVD-R/DVD-RW, записанные в режиме DVD-VR.
-  Можно использовать диски Video-CD.
-  Можно использовать диски CD-R/CD-RW/DVD-R/DVD-RW/DVD+R/DVD+RW, записанные в режиме DivX®.

## Воспроизведение диска

В устройство IVA-D800R встроен проигрыватель дисков DVD. Когда к устройству IVA-D800R подключен приобретаемый дополнительно проигрыватель дисков DVD/Video CD/CD Alpine (или DVD-чейнджер), им можно управлять с помощью устройства IVA-D800R. (за исключением некоторых операций)





### ⚠ ПРЕДУПРЕЖДЕНИЕ

Просмотр водителем телевизионных программ, фильмов DVD или видео в процессе вождения опасен. Просмотр экрана может отвлечь водителя от управления автомобилем и привести к несчастному случаю.

Устанавливайте устройство IVA-D800R таким образом, чтобы водитель не мог просматривать телевизионные программы, фильмы DVD и видео, если автомобиль не остановлен и не задействован стояночный тормоз.

Если устройство IVA-D800R установлено неправильно, водитель получит возможность просматривать телевизионные программы, фильмы DVD или видео в процессе вождения и может отвлекаться от управления автомобилем, что может стать причиной несчастного случая. Водитель или пассажиры могут получить серьезные травмы.

## Отображение экрана режима DVD

- При попытке активировать дополнительное устройство во время движения на экране отобразится предупреждение *Picture off for your safety*.

### ⚠ Меры предосторожности

- Для некоторых дисков DVD поддерживаются не все функции. Для получения дополнительной информации о поддерживаемых функциях см. инструкции, прилагаемые к диску DVD.
- Отпечатки пальцев на поверхности диска могут негативно сказываться на воспроизведении. В случае возникновения проблем извлеките диск и проверьте его поверхность на наличие отпечатков пальцев. При необходимости очистите диск.
- Если во время воспроизведения выключить питание устройства, выключить зажигание или переключить источники, воспроизведение продолжится с того места, где оно было прервано.
- При попытке выполнить недопустимую операцию (с учетом воспроизводимого типа диска) на экране отображается следующий значок: 

- Функция запоминания положения воспроизведения Даже если во время воспроизведения выключить питание устройства, выключить зажигание или переключить источники, при включении питания воспроизведение продолжится с того места, где оно было прервано.

## 1 Коснитесь кнопки [Source] на экране основного источника.

Откроется экран SOURCE для выбора источника.

## 2 Коснитесь кнопки [Disc].

Откроется экран режима DISC.

Вставьте диск лицевой стороной вверх. Начнется воспроизведение диска.

Если подключен приобретаемый дополнительно проигрыватель дисков DVD Alpine:  
Вставьте диск в проигрыватель DVD/Video CD/CD-дисков; начнется воспроизведение диска.

- Через 5 секунд после выполнения операции откроется визуальный экран визуальных параметров в режиме DVD или Video CD. Коснитесь экрана еще раз, для возврата к операционному экрану.
- Режим дисплея можно изменить касанием кнопки [WIDE]. Для получения информации о работе см. "Выбор режима отображения картинки" на стр. 34.

### Извлечение диска

Нажмите ▲.

- В этом устройстве не поддерживается автоматическое воспроизведение обратной стороны двухстороннего диска DVD.  
Извлеките диск, переверните его и вставьте в устройство.
- Если диск не извлекается, нажмите и удерживайте кнопку ▲ не менее 3 секунд.
- Не вставляйте в устройство диски, содержащие карты для системы навигации. Это может привести к повреждению устройства.
- См. также раздел "Настройки DVD-проигрывателя" (стр. 35 - 40).
- Подключите вход дистанционного управления к соответствующему выходу этого устройства при подключении DVD-чейнджера или проигрывателя дисков DVD. В случае неправильного подключения не удастся управлять подключенными устройствами.
- Чтобы вернуться к предыдущему экрану во время воспроизведения диска Video CD, коснитесь кнопки [P1/2] на строке функций, а затем кнопки [↵]. Однако, действие функции может отличаться для разных дисков.
- Если после нажатия кнопки ▲ диск не вынут из устройства, он автоматически втягивается в устройство и переходит в режим остановки. В этом случае можно начать воспроизведение, нажав кнопку [▶/II], или снова извлечь диск в течение 15 секунд.
- При воспроизведении раздела диска DVD-Audio, запрещенного для Микширования (преобразования многоканальных сигналов в 2-канальные), появится сообщение "Can't Downmix". В этом случае воспроизводятся только левый и правый каналы, записанные на диске. (Звук центрального динамика, левого и правого динамиков, динамика объемного звучания и сабвуфера не воспроизводится.)
- Во время отображения сообщения "Index reading" системы DivX® не удастся использовать функции быстрой перемотки диска вперед и назад, а также повторного воспроизведения и т. д.

## В случае отображения экрана меню

Для дисков DVD и Video CD, поддерживающих управление воспроизведением (PBC), экранные меню могут открываться автоматически. В этом случае для начала воспроизведения выполните следующие действия.

- Чтобы начать воспроизведение диска DVD-Audio, установите значение "VCAP" в разделе "Настройка режима воспроизведения DVD-Audio" (стр. 39).

### Прямое управление меню DVD-V DVD-A

1 Непосредственно коснитесь меню DVD.

- В зависимости от диска некоторые операции выполнить не удастся.

### Управление меню DVD-V DVD-A

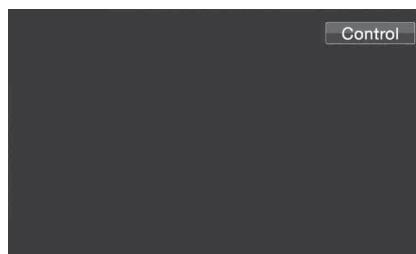

1 Коснитесь кнопки [Control], чтобы отобразить кнопки управления.

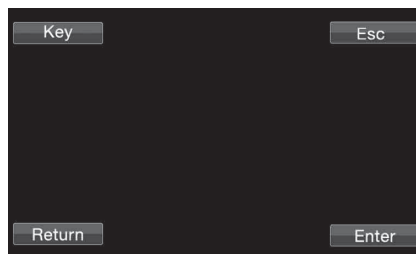

2 Коснитесь кнопки [Key].  
Появится режим управления меню.

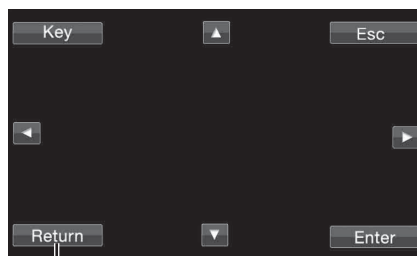

Коснитесь кнопки [Return], чтобы вернуться к предыдущему экрану.  
(В зависимости от диска некоторые операции выполнить не удастся.)

- Выберите требуемый элемент меню, нажав кнопку [▲], [▼], [◀] или [▶].
- Коснитесь кнопки [Enter], чтобы подтвердить выбор.



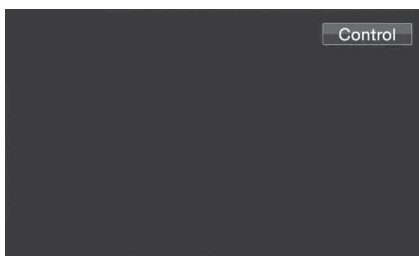

- 1 Коснитесь кнопки [Control], чтобы отобразить кнопки управления.



- 2 Коснитесь кнопки [Key].  
Откроется режим управления меню.
- 3 Коснитесь кнопки [Key] еще раз.  
Откроется экран ввода с цифровой клавиатуры.

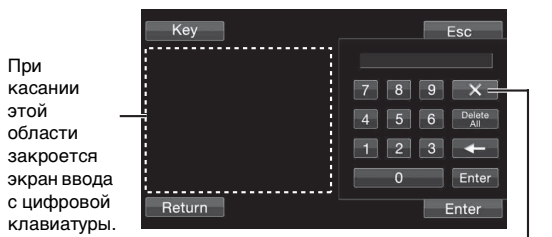

Коснитесь кнопки [X], чтобы закрыть экран ввода с цифровой клавиатуры.

- 4 Коснитесь требуемой цифры.
- 5 Коснитесь кнопки [Enter] на экране режима цифровой клавиатуры, чтобы подтвердить ввод.

### Операции ввода с цифровой клавиатуры V CD

В случае отключения функции PBC экран меню не отображается. Для его отображения включите эту функцию (см. "Настройка режима воспроизведения Video CD" на стр. 40).

- 1 Нажмите кнопку [P1/2] в режиме Video CD, чтобы изменить строку функций.
- 2 Нажмите кнопку [10KEY].  
Откроется экран цифровой клавиатуры.
- 3 Введите требуемое число касанием цифровых кнопок.
- 4 Коснитесь кнопки [Enter] для подтверждения.

### Отображение экрана главного меню

DVD-V DVD-A

Если диск DVD содержит два или более эпизода, открывается экран главного меню.

**Коснитесь кнопки [TOP MENU] на основном экране режима DVD.**  
Откроется экран главного меню.

- Для получения сведений о выполнении необходимых операций см. "В случае отображения экрана меню" на стр. 24.
- Чтобы начать воспроизведение диска DVD-Audio, установите значение "VCAP" в разделе "Настройка режима воспроизведения DVD-Audio" (стр. 39).

### Отображение экрана меню DVD-V

Если диск DVD содержит два или более меню, откроется экран меню для доступных программ, а также для основных программ.

**Нажмите кнопку [MENU] на основном экране режима DVD.**

Откроется экран меню.

- Для получения сведений о выполнении необходимых операций см. "В случае отображения экрана меню" на стр. 24.

### Отображение экрана режима работы меню DVD-V DVD-A

- 1 Нажмите кнопку [P1/2]\* на основном экране режима DVD.

Строка функций изменится соответствующим образом.

- \* Вид экрана может отличаться в соответствии с диском (режимом).

- 2 Нажмите кнопку [MENU CONT].

Откроется экран режима работы меню.

- Для получения дополнительных сведений о работе см. "В случае отображения экрана меню" на стр. 24.
- Чтобы начать воспроизведение диска DVD-Audio, установите значение "VCAP" в разделе "Настройка режима воспроизведения DVD-Audio" (стр. 39).

### Поиск по программе DVD-VR

- 1 Нажмите кнопку [TOP MENU] на основном экране режима DVD при воспроизведении диска DVD-VR.

Откроется экран поиска списка программ.

- 2 Коснитесь строки заголовка программы, которую требуется воспроизвести.

Начнется воспроизведение выбранной программы, затем произойдет переход на основной экран режима DVD.

### Поиск по плейлисту DVD-VR

- 1 Нажмите кнопку [MENU] на основном экране режима DVD при воспроизведении диска DVD-VR.

Откроется экран поиска списка воспроизведения.

- 2 Коснитесь строки заголовка списка воспроизведения, который требуется воспроизвести.

Начнется воспроизведение выбранного плей-листа, затем произойдет переход на основной экран режима DVD.

- Функция работает только с дисками, на которых есть плейлисты.

## Приостановка воспроизведения (Pre Stop)



Для приостановки воспроизведения нажмите кнопку остановки. Позиция, в которой произошла остановка, будет сохранена в памяти.

- 1 **Нажмите кнопку [■] один раз во время воспроизведения.**  
Появится сообщение "Pre Stop".
- 2 **Коснитесь кнопки [▶/||] в режиме Pre Stop.**  
Воспроизведение продолжится с того места, где оно было прервано.

- Для некоторых дисков позиция, в которой произошла остановка, может определяться неточно.
- Чтобы начать воспроизведение диска DVD-Audio, установите значение "VCAP" в разделе "Настройка режима воспроизведения DVD-Audio" (стр. 39).

## Остановка воспроизведения



Дважды нажмите кнопку [■] или коснитесь и удерживайте кнопку [■] не менее 2 секунд. Появится индикация "Stop" и воспроизведение остановится.

- Если после остановки воспроизведения будет нажата кнопка [▶/||], воспроизведение стартует сначала.

## Перемотка вперед/назад



DVD-Video, DVD-VR, Video-CD, DVD-Audio (режим VCAP)\*, DivX®:

- 1 **Во время воспроизведения нажмите и удерживайте кнопку [◀◀] (для перемотки назад) или [▶▶] (для перемотки вперед).**  
При нажатии и удерживании кнопки не менее 1 секунды перемотка вперед или назад производится с удвоенной скоростью. При нажатии и удерживании кнопки не менее 5 секунд перемотка вперед или назад производится со скоростью, в 8 раз превышающей нормальную скорость. При нажатии и удерживании кнопки не менее 10 секунд перемотка вперед или назад производится со скоростью, в 21 раз превышающей нормальную скорость.

DVD-Audio (режим VOFF)\*:

- 1 **Во время воспроизведения нажмите и удерживайте кнопку [◀◀] (для перемотки назад) или [▶▶] (для перемотки вперед).**
- 2 **Отпустите кнопку [◀◀] или [▶▶], чтобы вернуться к нормальному воспроизведению.**

\* Если значение "VCAP" или "VOFF" задано в разделе "Настройка режима воспроизведения DVD-Audio" (стр. 39).

- Во время перемотки вперед или назад звук не воспроизводится.
- Для дисков DVD и Video CD, поддерживающих управление воспроизведением (PBC), во время перемотки вперед или назад может открыться экран меню.
- В зависимости от диска некоторые операции выполнить не удастся.

## Поиск начала глав/дорожек/файлов



Во время воспроизведения нажмите кнопку [◀◀] или [▶▶].

Каждый раз при нажатии кнопки происходит переход к следующей главе/дорожке/файлу и начинается воспроизведение.

▶▶: Коснитесь этой кнопки для начала воспроизведения следующей главы, дорожки или файла.

◀◀: Коснитесь этой кнопки для начала воспроизведения текущей главы, дорожки или файла.

- Некоторые диски DVD не содержат глав.
- Обязательно выключите PBC перед началом поиска (см. "Настройка режима воспроизведения Video CD" на стр. 40).

### Дополнительные пояснения

"Главы" представляют собой части фильмов или музыкальных композиций на дисках DVD.

"Дорожки" представляют собой части фильмов или музыкальных композиций на дисках Video CD, DVD Audio и звуковых CD.

"В группы" объединяется дорожка (одна композиция) с другими дорожками диска DVD-Audio. Воспроизведение группы может отличаться в зависимости от диска.

"Плейлисты" указывают ряд изображений и порядок их воспроизведения.

- Могут использоваться только диски, включающие в себя плейлисты.

## Воспроизведение неподвижного стоп-кадра (пауза)



- 1 **Во время воспроизведения нажмите кнопку [▶/||].**
- 2 **Чтобы возобновить воспроизведение, нажмите кнопку [▶/||].**

- Во время отображения неподвижного кадра звук не воспроизводится.
- При запуске воспроизведения из режима паузы возможно кратковременное отсутствие звука или изображения. Это не является неисправностью.

## Покадровое воспроизведение в прямом или обратном направлении



- 1 **В режиме паузы нажмите кнопку [◀◀] или [▶▶].**

При каждом касании происходит отображение следующего или предыдущего кадра.

- 2 **Нажмите кнопку [▶/||], чтобы вернуться к обычному режиму.**

- Во время покадрового воспроизведения в прямом или обратном направлении звук не воспроизводится.
- Покадровое воспроизведение в обратном направлении не удастся выполнить для дисков DVD-VR и Video CD.

## Замедленное воспроизведение

DVD-V DVD-VR V CD

- 1 При нажатии и удерживании кнопки [◀◀] или [▶▶] в режиме паузы происходит переход в режим воспроизведения со скоростью, в 8 раз меньшей обычной. При удерживании кнопки в течение следующих 5 секунд устанавливается скорость, в два раза меньшая обычной.
- 2 Отпустите кнопку [◀◀] или [▶▶] для перехода в режим паузы, и нажмите кнопку [▶/II], чтобы начать воспроизведение.

- Во время замедленного воспроизведения звук не выводится.
- Замедленное воспроизведение в обратном направлении не удастся выполнить для дисков DVD-VR и Video CD.
- Значения скоростей 1/2, 1/8 указаны приблизительно. Фактическая скорость зависит от диска.

## Выбор программы (функция SKIP) DVD-VR

- 1 Дважды нажмите кнопку [P1/3] во время воспроизведения программы диска DVD-VR. Откроется строка функций PROGRAM.
- 2 Коснитесь кнопки [P] \* [▼] или [▲], чтобы выбрать программу.

\* Чтобы переключить экран строки функций ⇨ [▼] или [▲] на [P] [▼] или [▲], выполните воспроизведение программы. Дополнительные сведения см. в разделе "Поиск по программе" (стр. 25).

## Выбор списка воспроизведения (функция SKIP) DVD-VR

- 1 Дважды нажмите кнопку [P1/3] во время воспроизведения списка диска DVD-VR. Откроется строка функций PLAYLIST.
- 2 Коснитесь кнопки ⇨ \* [▼] или [▲], чтобы выбрать список воспроизведения.

\* Чтобы переключить экран строки функций [P] [▼] или [▲] на ⇨ [▼] или [▲], выполните воспроизведение списка воспроизведения. Дополнительные сведения см. в разделе "Поиск по плейлисту" (стр. 25).

## Выбор папки DivX

Коснитесь кнопки [▼] или [▲], чтобы выбрать папку.

## Повторное воспроизведение

DVD-V DVD-A DVD-VR V CD DivX

Используйте эту функцию для повторного воспроизведения эпизодов, глав или дорожек диска.

### DVD Video

- 1 Коснитесь кнопки [↺]. Режим повтора меняется при каждом нажатии кнопки.

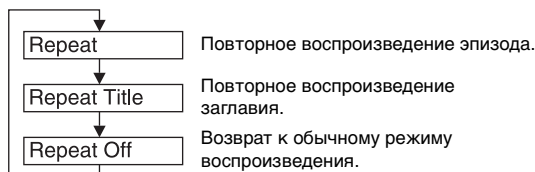

- Вид экрана меняется в зависимости от подключенных устройств.
- Режим REPEAT всегда отключается при нажатии и удерживании кнопки [↺] не менее 2 секунд.

### Video CD

- 1 Во время воспроизведения нажмите кнопку [↺]. Режим повтора меняется при каждом нажатии кнопки.

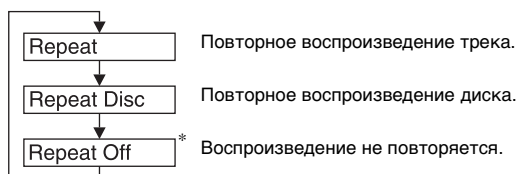

\* Отображается только в режиме чейнджера.

- Вид экрана меняется в зависимости от подключенных устройств.
- Режимы повторного воспроизведения не удастся использовать для дисков Video CD, поддерживающих управление воспроизведением (PBC). Эти режимы можно использовать после отключения функции PBC. См. "Настройка режима воспроизведения Video CD" на стр. 40.
- Для некоторых дисков не удастся изменить режим повторного воспроизведения.

### DVD Audio

- 1 Коснитесь кнопки [↺]. Режим повтора меняется при каждом нажатии кнопки.

#### Режим VCAP\*1:

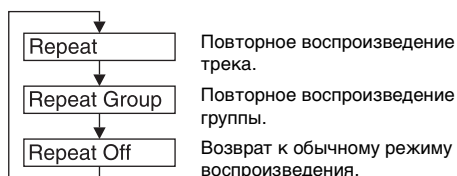

## Режим VOFF\*1:

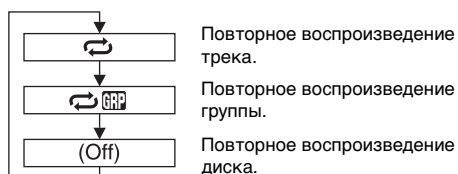

\*1 Если значение "VCAP" или "VOFF" задано в "Настройка режима воспроизведения DVD-Audio" (стр. 39).

## DVD-VR

### 1 Коснитесь кнопки [↺].

Режим повтора меняется при каждом нажатии кнопки.

## Режим программы\*2:

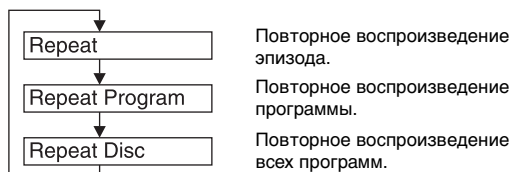

## Режим списка воспроизведения\*2:

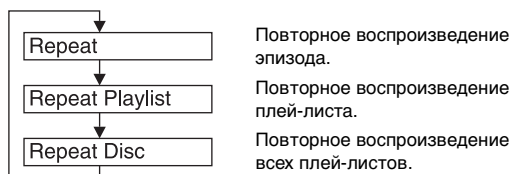

\*2 Чтобы переключить экран режима программы на экран режима списка на основном экране режима DVD, начните воспроизведение с помощью поиска программы или списка. См. раздел "Поиск по программе" или "Поиск по плейлисту" (стр. 25).

- Отображаются только диски, содержащие список воспроизведения.

## DivX®

### 1 Нажмите поочередно кнопки [↺] и [P1/2].

Режим повтора меняется при каждом нажатии кнопки.

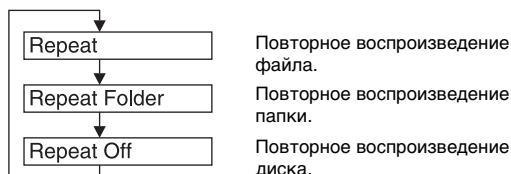

- Режим REPEAT всегда отключается при нажатии и удерживании кнопки [↺] не менее 2 секунд.

## Поиск по номеру эпизода/ группы/программы/списка воспроизведения/папки

(DVD-V) (DVD-A) (DVD-VR) (DivX)

Используйте эту функцию для быстрого поиска положений диска DVD с помощью эпизодов, групп, программ или списков воспроизведения DVD.

### 1 Нажмите кнопку [P1/2]\* в режиме остановки воспроизведения.

Открывается строка функций.

\* Вид экрана может отличаться в соответствии с диском (режимом).

### 2 Нажмите кнопку [10KEY].

Открывается экран ввода с цифровой клавиатуры.

### 3 Введите требуемый эпизод, группу, программу или плей-лист, коснувшись его названия, номера группы, программы или плей-листа.

Дополнительную информацию о работе с цифровой клавиатурой см. на стр. 25.

### 4 Коснитесь кнопки [Enter], чтобы подтвердить выбор.

Начнется воспроизведение с выбранного номера эпизода.

- Чтобы переключить экран режима программы на экран режима списка на основном экране режима DVD, начните воспроизведение с помощью поиска программы или списка. См. раздел "Поиск по программе" или "Поиск по плейлисту" (стр. 25).
- Эту функцию не удастся использовать для дисков, на которых отсутствуют записанные номера эпизодов.
- Воспроизведение начнется с начала эпизода/трека в режиме Pre Stop.
- Некоторые диски не поддерживают данные операции.

## Прямой поиск по номеру эпизода, дорожки или файла

(DVD-V) (DVD-A) (DVD-VR) (V CD) (DivX)

Используйте эту функцию для быстрого перехода к началу эпизода, дорожки или файла на диске.

### 1 Нажмите кнопку [P1/2]\* в любом режиме, кроме режима останова.

Открывается строка функций.

\* Вид экрана может отличаться в соответствии с диском (режимом).

### 2 Нажмите кнопку [10KEY].

Открывается экран ввода с цифровой клавиатуры.

### 3 Введите номер эпизода или дорожки, которую требуется воспроизвести.

Дополнительную информацию о работе с цифровой клавиатурой см. на стр. 25.

### 4 Коснитесь кнопки [Enter], чтобы подтвердить выбор.

Начнется воспроизведение с выбранного эпизода или дорожки.

- Эту функцию не удастся использовать для дисков, на которых отсутствуют записанные эпизоды или треки.
- Обязательно выключите PBC перед началом поиска (см. "Настройка режима воспроизведения Video CD" на стр. 40).

## Переключение угла просмотра

DVD-V DVD-A

Если диск DVD содержит сцены, снятые с разных углов, требуемый угол можно выбрать во время воспроизведения.

### 1 Во время воспроизведения нажмите кнопку [P1/2]\*.

Строка функций изменится соответствующим образом.

\* Вид экрана может отличаться в соответствии с диском (режимом).

### 2 Нажмите кнопку [ANGLE].

Записанные на диск углы просмотра меняются при каждом нажатии кнопки.

- Для изменения угла просмотра может потребоваться некоторое время.
- В зависимости от диска угол просмотра может изменяться одним из двух способов.
  - Плавный: угол просмотра изменяется плавно.
  - Резкий: при изменении угла просмотра сначала отображается неподвижный кадр, затем начинается воспроизведение измененного угла просмотра.
- Чтобы начать воспроизведение диска DVD-Audio, установите значение "VCAP" в разделе "Настройка режима воспроизведения DVD-Audio" (стр. 39).

## Использование прокрутки для перехода к предыдущей или следующей странице

DVD-A

"Страницей" называется неподвижное изображение, сохраненное на диске DVD-Audio.

### 1 Дважды нажмите кнопку [P1/3] во время воспроизведения диска DVD-Audio в режиме VCAP\*.

\* Воспроизведение диска DVD-Audio, если значение "VCAP" задано в разделе "Настройка режима воспроизведения DVD-Audio" (стр. 39).

### 2 Нажмите кнопку PAGE [▼] или [▲].

Экран изменится.

Коснитесь и удерживайте кнопку, чтобы открыть домашнюю страницу.

- Для дисков DVD-Audio без страниц в зависимости от диска DVD-Audio функция "Page" может не поддерживаться, если изображения содержатся в форме слайд-шоу.

## Выбор языка звуковой дорожки

DVD-V DVD-A DVD-VR V CD DivX

При использовании дисков DVD с несколькими звуковыми дорожками или языками звукового сопровождения можно переключать звук во время воспроизведения.

### 1 Во время воспроизведения нажмите кнопку [P1/2]\*<sup>1</sup>.

\*<sup>1</sup> Вид экрана может отличаться в соответствии с диском (режимом).

### 2 Нажмите кнопку [AUDIO].

Записанные на диск звуковые дорожки меняются при каждом нажатии кнопки.

- Выбранная звуковая дорожка воспроизводится по умолчанию при каждом включении питания или замене диска. Если на диске отсутствует эта дорожка, выбирается язык диска по умолчанию.
- Выбор языка звуковой дорожки во время воспроизведения поддерживается не всеми дисками. В этом случае звуковую дорожку можно выбрать в меню диска DVD.
- Воспроизведение выбранной звуковой дорожки может начинаться с задержкой.

## Диски Video CD или DVD-VR с объединением звуковых каналов

### 1 Во время воспроизведения нажмите кнопку [P1/2]\*<sup>2</sup>. Строка функций изменится соответствующим образом.

\*<sup>2</sup> Нажмите кнопку [P1/3] во время воспроизведения диска DVD-VR.

### 2 Нажмите кнопку [AUDIO]\*<sup>3</sup>.

Каждый раз при касании кнопки вывод левого и правого каналов будет изменяться в соответствии с указанной схемой.

\*<sup>3</sup> Коснитесь и удерживайте кнопку [AUDIO] не менее 2 секунд для переключения во время воспроизведения диска DVD-VR.

Audio LR → Audio LL → Audio RR → Audio LR

## Переключение субтитров (языка субтитров)

DVD-V DVD-A DVD-VR DivX

Если диск DVD содержит субтитры на нескольких языках, их можно переключить во время воспроизведения; кроме этого, субтитры можно скрыть.

### 1 Во время воспроизведения нажмите кнопку [P1/2]\*.

Строка функций изменится соответствующим образом.

\* Вид экрана может отличаться в соответствии с диском (режимом).

### 2 Нажмите кнопку [SUBT].

При повторном касании этой кнопки последовательно изменяется язык записанных на диск субтитров, а затем субтитры отключаются.

- Чтобы начать воспроизведение диска DVD-Audio, установите значение "VCAP" в разделе "Настройка режима воспроизведения DVD-Audio" (стр. 39).
- Отображение субтитров на выбранном языке может начинаться с задержкой.
- Переключение субтитров во время воспроизведения поддерживается не всеми дисками. В этом случае субтитры можно выбрать в меню диска DVD.
- Выбранные субтитры воспроизводятся по умолчанию при каждом включении питания или замене диска. Если на диске отсутствует этот язык, выбирается язык диска по умолчанию. Однако, язык субтитров может отличаться для разных дисков.
- Для некоторых дисков субтитры отображаются даже при выборе значения OFF. Однако, язык субтитров может отличаться для разных дисков.
- Используется для включения и отключения (ON/OFF) субтитров во время воспроизведения диска DVD-VR.

## Переключение из меню диска

DVD-V DVD-A

Для некоторых дисков можно изменить язык звуковой дорожки, субтитров, а также угол просмотра с помощью меню диска.

### 1 Нажмите кнопку [MENU] или [TOP MENU], чтобы открыть меню.

### 2 Выберите элемент меню для его подтверждения. См. "В случае отображения экрана меню" на стр. 24.

- Чтобы начать воспроизведение диска DVD-Audio, установите значение "VCAP" в разделе "Настройка режима воспроизведения DVD-Audio" (стр. 39).



## Информация о дисках DivX

DivX® представляет собой кодек (программный) для сжатия движущихся изображений с сохранением качества с использованием высокой скорости и степени сжатия.

- Официальный сертифицированный продукт DivX®
- Воспроизводит все версии видео DivX® (включая DivX® 5) со стандартным воспроизведением файлов DivX®
- DivX®, DivX Certified® и связанные логотипы являются товарными знаками DivX, Inc. и используются по лицензии.  
Устройство сертифицировано DivX Certified® для воспроизведения видеофайлов DivX®, включая содержимого высокого качества.

Устройство поддерживает воспроизведение дисков CD-R/CD-RW/DVD-R/DVD-RW/DVD+R/DVD+RW, записанных в режиме DivX® с расширениями "avi" или "divx".

### Оптимальное воспроизведение дисков DivX® обеспечивается при соблюдении следующих параметров:

Размер экрана: 32 – 720 пикселей (по горизонтали) ×  
32 – 576 пикселей (по вертикали)

При использовании пропорций экрана, отличных от 16:9, слева и справа или сверху и снизу экрана могут отображаться черные полосы.

Скорость передачи битов: Поддерживается профиль домашнего кинотеатра "в среднем изображении": 4 Мбит/с, максимум 8 Мбит/с"

### Поддерживаются следующие системы записи звука.

|                   |   |
|-------------------|---|
| MPEG1 Layer II    | от 64 до 384 кбит/с                               |
| MPEG1 Layer III   | от 32 до 320 кбит/с                               |
| MPEG2 Layer III   | от 8 до 160 кбит/с                                |
| MPEG2.5 Layer III | от 8 до 160 кбит/с                                |
| Dolby Digital     | от 64 до 448 кбит/с (максимум 5.1-канальный звук) |

### О ВИДЕОФАЙЛАХ ФОРМАТА DIVX:

DivX® является цифровым видеоформатом, разработанным корпорацией DivX, Inc. Данное устройство является официальным устройством DivX Certified®, которое воспроизводит видеофайлы формата DivX. Для получения дополнительной информации и программных средств для преобразования файлов в видеоформат DivX посетите сайт [divx.com](http://divx.com).

### О ВИДЕО ПО ЗАПРОСУ DIVX:

Для воспроизведения видеофрагментов по запросу формата DivX необходимо зарегистрировать это устройство DivX Certified®. Чтобы получить регистрационный код, найдите раздел DivX VOD в меню настройки этого устройства. Перейдите на сайт [vod.divx.com](http://vod.divx.com) для получения дополнительной информации о выполнении регистрации.

## Другие полезные функции

### Настройка звука

- 1 Коснитесь кнопки [M].  
Откроется экран SETUP для выбора настроек.
- 2 Коснитесь строки заголовка **Audio Setup**.  
Откроется экран настроек AUDIO (звук).

Пример экрана настройки звука

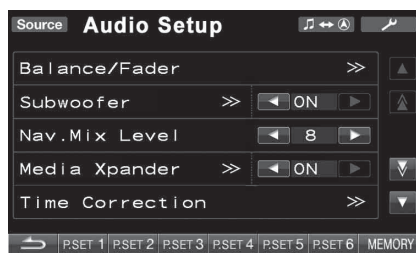

- Если подключен дополнительный аудиопроцессор IMPRINT (PXA-H100) или внешний аудиопроцессор, отобразится список "A.Processor". Для получения дополнительной информации об операции см. "Работа с устройствами IMPRINT (приобретаются дополнительно)" (стр. 49) или "Работа с внешним аудиопроцессором (приобретается дополнительно)" (стр. 55).
- Коснитесь кнопки [↶], чтобы вернуться к предыдущему экрану.
- Чтобы прокрутить список по одной строке, коснитесь кнопки [▲] или [▼].
- Чтобы прокрутить список по одной странице, коснитесь кнопки [▲] или [▼].

- Unit ....Этим элементом можно управлять только с помощью IVA-D800R.
- IMPRINT ....Этот элемент доступен только при подключении дополнительного аудиопроцессора IMPRINT (PXA-H100).
- A.PROC ....Этот элемент отображается только при подключении внешнего аудиопроцессора.

### Настройка баланса/фейдера Unit IMPRINT

Коснитесь строки заголовка Balance/Fader.  
Откроется экран настроек Balance/Fader.

## Пример экрана Balance/Fader

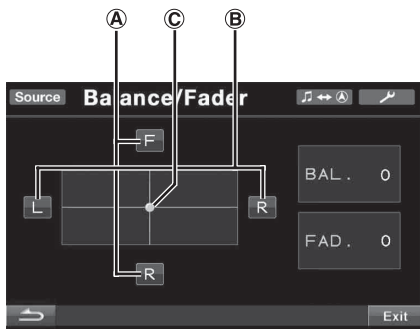

### А Настройка фейдера

С помощью [F] и [R] настройте уровень громкости передних и задних динамиков.

Диапазон значений: F15 – R15

- Если аудиопроцессор IMPRINT (PXA-H100) подключен к этому устройству и переключатель 2.2-канальная (3WAY)/4.2-канальная (FRONT/REAR/SUBW) аудиопроцессора IMPRINT (PXA-H100) установлен в положении 2.2-канальная (3WAY), то настройку режима Fader выполнить не удастся. Для получения дополнительной информации см. руководство пользователя устройства PXA-H100.

### Б Настройка баланса

С помощью [L] и [R] настройте уровень громкости левых и правых динамиков.

Диапазон значений: L15 – R15

### С Прямая настройка баланса/микширования

Коснитесь и переместите [○] на нужную настройку.

Или коснитесь требуемого диапазона настроек, и [○] переместится в это место.

Для точной настройки коснитесь [L] или [R] раздела Balance и [F] или [R] раздела Fader.

### Настройка низких и высоких частот IMPRINT

Можно изменить характер усиления низких или высоких частот, чтобы изменить тональный баланс.

Коснитесь строки заголовка Bass/Treble, чтобы настроить экран.

- Настройка будет невозможна, если для параметра Defeat установлено значение ON.
- Если аудиопроцессор IMPRINT подключен, а в разделе "Настройка режима MultiEQ" (стр. 49) задано значение OFF, список не будет отображаться.

### Настройка уровня низких частот

Уровень низких частот можно усилить или ослабить.

С помощью [◀] или [▶] Bass Level выберите требуемый уровень низких частот.

Диапазон значений: от -7 до +7

### Настройка уровня высоких частот

Уровень высоких частот можно выделить.

С помощью [◀] или [▶] Treble Level выберите требуемый диапазон высоких частот.

Диапазон значений: от -7 до +7

### Включение и выключение сабвуфера Unit IMPRINT

Коснитесь кнопки [◀] или [▶] Subwoofer, чтобы задать значение ON или OFF.

OFF: Отключение сабвуфера.

ON: Включение сабвуфера.

### Настройка уровня сабвуфера

Этот элемент отображается, если в разделе "Включение и выключение сабвуфера" установлено значение ON. Эта настройка невозможна, если подключен внешний аудиопроцессор.

- 1 Коснитесь строки заголовка Subwoofer. Откроется экран настроек сабвуфера.
- 2 С помощью кнопок [◀] и [▶] Level настройте вывод сабвуфера.

Диапазон значений: 0 – 15

### Переключение фазы сабвуфера

Этот элемент отображается, если в разделе "Включение и выключение сабвуфера" установлено значение ON, а автомобиль запаркован.

Для фазы выходного сигнала сабвуфера предусмотрено два возможных значения - SUBWOOFER NORMAL (0°) или SUBWOOFER REVERSE (180°).

- 1 Коснитесь строки заголовка Subwoofer. Откроется экран настроек сабвуфера.
- 2 С помощью кнопок [◀] или [▶] Phase выберите 0° или 180°.

- Если подключен аудиопроцессор IMPRINT, задайте в разделе "Настройка режима MultiEQ" (стр. 49) значение OFF, когда автомобиль запаркован.

### Настройка системы сабвуфера

Этот элемент отображается, если в разделе "Включение и выключение сабвуфера" установлено значение ON, а автомобиль запаркован.

- 1 Коснитесь строки заголовка Subwoofer. Откроется экран настроек сабвуфера.
- 2 Коснитесь кнопки [◀] или [▶] System, чтобы выбрать System 1 или System 2.

System 1: уровень сабвуфера меняется в соответствии с главной настройкой уровня громкости.

System 2: уровень сабвуфера не соответствует главной настройке уровня громкости. Например, даже при низких значениях уровня громкости можно слышать сигнал сабвуфера.

### Настройка канала сабвуфера

Этот элемент отображается, если в разделе "Включение и выключение сабвуфера" установлено значение ON, а автомобиль запаркован.

- 1 Коснитесь строки заголовка Subwoofer. Откроется экран настроек сабвуфера.
- 2 Коснитесь кнопки [◀] или [▶] Channel, чтобы выбрать Stereo или Mono (монофонический).

Stereo: выходной сигнал сабвуфера в режиме стерео (L/R)

Mono: монофонический выходной сигнал сабвуфера

- Если подключен аудиопроцессор IMPRINT, задайте в разделе "Настройка режима MultiEQ" (стр. 49) значение OFF, когда автомобиль запаркован.

### Настройка уровня сабвуфера A.PROC

Список отображается, если подключен внешний аудиопроцессор. Коснитесь кнопки [◀] или [▶] Subw. Level, чтобы настроить выходной сигнал сабвуфера.

Диапазон значений: 0 – 15

### Настройка Nav. Mix Level Unit IMPRINT A.PROC

С помощью кнопок [◀] и [▶] Nav. Mix Level настройте уровень громкости прерывания навигации.

Диапазон значений: 0 – 15

- Эта настройка возможна, если для параметра Nav. Mix установлено значение ON в разделе "Настройка прерывания навигации" (стр. 47).
- Настройка уровня громкости системы навигации не отображается при подключении внешнего аудиопроцессора, не поддерживающего функцию Nav. Mix.
- Когда подключен внешний аудиопроцессор, эта функция, возможно, не будет работать, если для параметра Defeat установлено значение ON.

## Настройка режима Media Xpander Unit

Если Media Xpander включен, можно отрегулировать уровень Media Xpander. Этот элемент отображается, если автомобиль запаркован.

### 1 Выберите значение ON или OFF для MX, коснувшись кнопки [◀] или [▶] Media Xpander.

OFF: Используется для отключения эффекта MX для всех источников звука.

ON: Используется для включения указанного режима MX.

### 2 Коснитесь строки заголовка Media Xpander после установки значения ON.

Откроется экран настроек Media Xpander.

### 3 Коснитесь кнопки [◀] или [▶] текущего режима MX.

- Можно задать уровень источника звука (например, USB и компакт-дисков и т.д.).

#### MX CD (No Effect, Level 1 – 3)

В режиме CD обрабатываются большие объемы данных. Эти данные используются для чистого воспроизведения звука.

#### MX SMPM (No Effect, Level 1 – 3)

Корректирует информацию, потерянную при сжатии. Обеспечивает сбалансированный звук с качеством близким к оригиналу.

#### MX DVD (No Effect, Level 1 – 3)

Улучшает четкость звучания диалогов видео.

#### MX AUX (No Effect, Level 1 – 3)

Выберите режим MX, соответствующий типу подключенного носителя.

- Если выбрано значение No Effect, для эффекта MX каждого режима MX будет установлено значение OFF.
- Для каждого источника звука, например, компакт-диска, файлов MP3, можно задать собственные настройки MX.
- Режим MX для радиостанций диапазона FM, MW и LW не предусмотрен.
- Режим MX SMPM применяется к файлам MP3/WMA/AAC, iPod/iPhone и BT Audio.
- Настройка MX возможна только при выборе источника.
- Данная настройка недоступна, если подключен внешний аудиопроцессор.
- Эта функция не работает, если для режима Defeat установлено значение ON.
- Можно отрегулировать эту настройку напрямую на экране основного источника, коснувшись кнопки [◀▶].

## Настройка временной коррекции Unit

Этот элемент отображается, если автомобиль запаркован. Перед выполнением последующих операций ознакомьтесь с содержанием раздела “Информация о временной коррекции” (стр. 53).

### 1 Коснитесь строки заголовка Time correction.

Появится экран временной коррекции.

### 2 Установите расстояние (0,0 – 336,6 см) от требуемого динамика с помощью кнопок [◀] и [▶].

L = (расстояние до самого дальнего динамика) – (расстояние до других динамиков)

См. “Таблица значений временных поправок” на стр. 53.

### 3 Повторите шаг 2 для настройки другого динамика.

Задайте значения, при которых звук доходит до точки прослушивания одновременно от всех динамиков.

- Общее расстояние настройки для всех динамиков не должно превышать 680 см (268,1 дюйма).
- Данная настройка недоступна, если подключен внешний аудиопроцессор.

## Настройка единиц временной коррекции (T.Corr Parameter) Unit

Этот элемент отображается, если автомобиль запаркован.

Этот параметр позволяет выбрать единицы измерения вносимой временной задержки (см или inch).

С помощью [◀] и [▶] T.Corr Parameter выберите см или Inch.

#### Элемент настройки: T.Corr Parameter

cm ↔ Inch

cm: Единица временной коррекции – сантиметр.

Inch: Единица временной коррекции – дюйм.

- Данная настройка недоступна, если подключен внешний аудиопроцессор.

## Настройка режима эквалайзера Unit

Настройку этого элемента можно выполнить в том случае, если автомобиль запаркован.

С помощью этой настройки можно выбрать 5-полосный параметрический или 7-полосный графический эквалайзер. Коснитесь кнопки [◀] или [▶] EQ Select, чтобы выбрать P-EQ или G-EQ.

P-EQ: 5-полосный параметрический эквалайзер.

G-EQ: 7-полосный графический эквалайзер.

- Этот элемент настройки не действует, если для параметра Defeat установлено значение ON, а также если подключен внешний аудиопроцессор.

## Настройка кривой параметрического эквалайзера (P-EQ)

Этот элемент можно настроить, если в разделе “Настройка режима эквалайзера”, когда автомобиль был запаркован, было задано значение P-EQ.

Можно изменить настройки эквалайзера, чтобы создать кривую частотных характеристик с учетом собственных предпочтений.

### 1 Коснитесь строки заголовка EQ Select после выбора значения P-EQ в разделе “Настройка режима эквалайзера”.

Откроется экран списка P-EQ.

### 2 Отрегулируйте настройки параметрического эквалайзера.

#### Настройка диапазона

С помощью кнопок [◀] и [▶] Band выберите диапазон для настройки.

Band 1 / Band 2 / Band 3 / Band 4 / Band 5

#### Настройка частоты

С помощью кнопок [◀] и [▶] Freq. настройте частоту выбранного диапазона.

Диапазоны настройки частот: от 63 Гц до 17,5 кГц (с шагом в 1/3 октавы)

Band-1: 63 Гц~200 Гц (63 Гц)

Band-2: 160 Гц~1 кГц (160 Гц)

Band-3: 630 Гц~4 кГц (630 Гц)

Band-4: 1,6 кГц~10 кГц (1,6 кГц)

Band-5: 10 кГц~17,5 кГц (10 кГц)



## Настройка уровня

С помощью кнопок [◀] или [▶] Level отрегулируйте уровень выбранного диапазона.

Диапазон настройки: от -6 до +6 дБ

## Настройка ширины полосы частот

С помощью [◀] и [▶] Q выберите требуемую полосу пропускания.

Значения полосы пропускания: 1, 2, 3, 4

### 3 Для настройки другого диапазона повторите шаг 2 и отрегулируйте все диапазоны.

- Диапазон значений частоты текущего диапазона должен быть выше заданного значения предыдущего диапазона и ниже заданного значения следующего диапазона.
- При настройке параметрического эквалайзера следует учитывать частотные характеристики подключенных динамиков.
- В случае настройки параметрического эквалайзера настройка графического эквалайзера становится недействительной.

## Настройка кривой графического эквалайзера (G-EQ)

Этот элемент можно настроить, если в разделе "Настройка режима эквалайзера", когда автомобиль был запаркован, было задано значение G-EQ.

Можно изменить параметры эквалайзера и создать кривую частотных характеристик с учетом собственных предпочтений.

### 1 Коснитесь строки заголовка EQ Select после выбора значения G-EQ в разделе "Настройка режима эквалайзера".

Откроется экран списка G-EQ.

### 2 Отрегулируйте настройки графического эквалайзера.

Band-1 (80 Гц) / Band-2 (250 Гц) / Band-3 (500 Гц) /  
Band-4 (1000 Гц) / Band-5 (4000 Гц) / Band-6 (8000 Гц) /  
Band-7 (16000 Гц)

## Настройка уровня

Нажмите [◀] или [▶], чтобы отрегулировать уровень выбранного диапазона.

Диапазон настройки: от -6 до +6 дБ

### 3 Для настройки другого диапазона повторите шаг 2, а затем выполните настройку всех диапазонов.

- В случае настройки графического эквалайзера настройка параметрического эквалайзера становится недействительной.

## Настройка фильтра ВЧ Unit

Если для параметра Defeat установлено значение OFF, коснитесь строки заголовка H.P.F., чтобы настроить экран. С помощью кнопок [◀] и [▶] Front H.P.F настройте передний динамик.

Диапазон значений: OFF, 60 Гц, 80 Гц, 100 Гц

С помощью кнопок [◀] и [▶] Rear H.P.F настройте задний динамик.

Диапазон значений: OFF, 60 Гц, 80 Гц, 100 Гц

- При отсутствии необходимости настройки установите значение OFF.
- Пункт H.P.F не отображается при подключении аудиопроцессора IMPRINT или внешнего аудиопроцессора.

## Включение и отключение функции Defeat Unit

IMPRINT A.PROC

Коснитесь кнопки [◀] или [▶] Defeat, чтобы задать значение ON или OFF.

## Сохранение настроек в памяти

Регулировки или значения настроек Time Correction и P/G-EQ можно сохранить.

Сохраняемое содержимое зависит от используемого аудиопроцессора.

### 1 Убедитесь, что для режима Defeat установлено значение OFF.

### 2 Коснитесь кнопки [MEMORY] в правой части нижнего экрана.

### 3 В течение 5 секунд коснитесь одной из кнопок предварительной настройки [P.SET 1] – [P.SET 6] на нижнем экране.

Значения настроек будут сохранены.

- Записанная информация сохраняется в памяти даже при отключении кабеля питания.

## Вызов предварительной настройки из памяти

### 1 Убедитесь, что для режима Defeat установлено значение OFF.

### 2 Коснитесь одной из кнопок предварительной настройки [P.SET 1] – [P.SET 6] на нижнем экране для выбора предварительной настройки.

- Можно отрегулировать эту настройку напрямую на экране основного источника, коснувшись кнопки [◀▶].
- Вызов предварительной настройки из памяти занимает некоторое время.

## Функция поиска

### 1 Нажмите кнопку [Q] на строке функций, находясь в режиме CD, MP3/WMA/AAC или DivX®. Откроется экран поиска списка.

### Выберите требуемую звуковую дорожку или папку

Нажмите кнопку [▶] для непосредственного воспроизведения.

После подготовки иерархического списка отобразится значок >>>. Коснитесь строки заголовка, чтобы отобразить соответствующие экраны иерархических списков.

## Пример экрана поиска

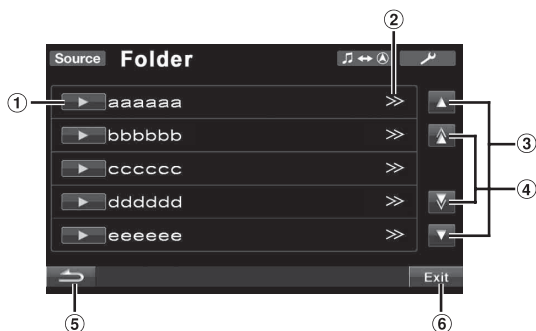

- 1 Коснитесь кнопки [▶], чтобы начать воспроизведение соответствующей дорожки (или папки/файла).
  - 2 Значок >> отображается, если имеется иерархический список.
  - 3 Чтобы прокрутить список по одной строке, коснитесь кнопки [▲] или [▼].
  - 4 Чтобы прокрутить список по одной странице, коснитесь кнопки [▲] или [▼].
  - 5 Коснитесь кнопки [←], чтобы вернуться к предыдущему экрану списка.
  - 6 Если коснуться кнопки [Exit], экран поиска выключится и будет выполнен переход к предыдущему основному экрану.
- Функция поиска не работает в режиме DVD, Video CD или CD-чейнджера. Если коснуться кнопок [TOP MENU] или [MENU] в режиме DVD-VR, то устройство перейдет к функции поиска. См. “Поиск по программе” и “Поиск по плейлисту” (стр. 25).
  - Список папок отображается только во время воспроизведения MP3/WMA/AAC, если подключен поддерживающий формат MP3 проигрыватель дисков DVD (DVA-5210) или DVD-чейнджер.

## Режим штатного CD-проигрывателя

1 Откроется экран со списком звуковых дорожек\*.

\* Только если компакт-диск поддерживает текст.

2 Нажмите кнопку [▶] в текстовом блоке выбранной звуковой дорожки\*. Начнется воспроизведение выбранной дорожки.

• Если на диске отсутствует текст, в списке текста дорожек отображается надпись “TRACK”.

## Режим внутреннего проигрывателя MP3/WMA/AAC/DivX® или внешнего совместимого с MP3 проигрывателя DVD/CD-чейнджера

1 Откроется экран списка папок. Выберите требуемую папку, а затем коснитесь строки заголовка. (Значок >> отображается только в том случае, если в выбранной папке имеется файл.) Откроется экран списка файлов.

• Нажмите кнопку [▶], чтобы начать воспроизведение выбранной папки.

2 Нажмите кнопку [▶] требуемого имени файла. Начнется воспроизведение выбранного файла.

## Функция одновременного воспроизведения двух источников программы “Rear Select”

Функция вывода изображения на задний монитор позволяет вывести разные источники на передний и задний мониторы в автомобиле. Например, спереди можно прослушивать радио или другой аудиосource, а на дополнительный задний монитор и наушники вывести DVD.

1 Коснитесь кнопки [Source] на экране основного источника.

Откроется экран SOURCE для выбора источника.

## 2 Коснитесь кнопки [Rear].

Откроется экран выбора изображения на заднем мониторе.

- Эту функцию не удастся использовать, если для параметра “Настройка выходного сигнала изображения/звука” (стр. 48) в настройках системы установлено значение OFF.
- Если коснуться кнопки [Main] на экране выбора изображения на заднем мониторе, откроется экран главного источника.

## 3 Коснитесь требуемого визуального источника (дополнительный вход, встроенный проигрыватель DVD и т. д.), чтобы выбрать его.

- Коснитесь кнопки [Off], чтобы отменить вывод изображения на задний монитор.
- Если для параметра AUX1 IN установить значение OFF, а для AUX2 IN задать iPod Video, источник AUX отображаться не будет. См. “Настройка режима AUX” (стр. 47).
- Изображения с некоторых источников, например DVD CHG/EXT.DVD (подключен через Ai-Net), DVB-T (подключен TUE-T250DV), USB-Video и т. д., могут нормально отображаться на заднем мониторе только в том случае, когда они соответствуют главному источнику.

## Выбор режима отображения картинки

Когда автомобиль запаркован, коснитесь кнопки [WIDE] на экране визуального источника.

При каждом касании режим меняется следующим образом:

|        |   |          |   |          |   |        |
|--------|---|----------|---|----------|---|--------|
| Режим  | → | Режим    | → | Режим    | → | Режим  |
| 1      |   | 2        |   | 3        |   | 1      |
| (WIDE) |   | (CINEMA) |   | (NORMAL) |   | (WIDE) |



В режиме 1 (Широкоэкранный) изображение на экране отображается более широким для более полного использования широкоэкрannого экрана с помощью растяжения по горизонтали.

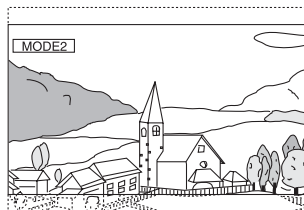

В режиме 2 (Кино) на экране отображается обычное изображение, растянутое по вертикали и горизонтали. Этот режим подходит для отображения фильмов с соотношением сторон 16:9.

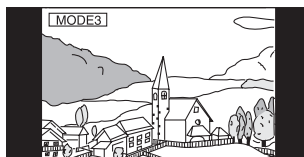

В режиме 3 (Обычный) в центре экрана отображается обычное изображение с черными полосами по бокам.

- Также можно менять режим отображения картинки, нажимая кнопку BAND/TA на экране визуального источника во время стоянки автомобиля.
- Чтобы начать воспроизведение диска DVD-Audio, установите значение “VCAP” в разделе “Настройка режима воспроизведения DVD-Audio” (стр. 39).

## Переключение только видео источника (функция “Simultaneous”)

Можно просматривать видеосигнал, поступающий от одного источника, одновременно прослушивая аудиосигнал, поступающий от другого источника.

- 1 **Нажмите кнопку VISUAL, когда монитор открыт.**  
Откроется экран выбора VISUAL.
- 2 **Коснитесь требуемого видео источника.**  
Включается выбранный визуальный источник.

### Отмена функции “Simultaneous”

- 1 **Нажмите кнопку VISUAL, когда монитор открыт.**
  - 2 **Коснитесь кнопки [Normal].**  
Синхронная работа отменяется.
- При подключении проигрывателя DVD можно принимать изображение с диска DVD.  
При подключении DVD-чейнджера (DHA-S680P):  
Нажмите и удерживайте кнопку V.OUT на пульте дистанционного управления, прилагаемом к проигрывателю DVD или DVD-чейнджеру, не менее 2 секунд. Отобразится изображение с диска DVD.  
При подключении DVA-5210 или DHA-S690:  
Нажмите кнопку V.OUT на пульте дистанционного управления (прилагаемом к DVA-5210 или DHA-S690), чтобы вывести изображение с диска DVD.
  - Синхронную работу не удастся использовать, если источник звука находится в режиме навигации.
  - Если для параметра AUX1 IN установить значение OFF, а для AUX2 IN задать iPod Video, источник AUX отображаться не будет. См. “Настройка режима AUX” (стр. 47).
  - Изображения с некоторых источников, например DVD CHG/EXTDVD (подключен через Ai-Net), DVB-T (подключен TUE-T250DV), USB-Video и т.д., могут нормально отображаться в режиме Visual, только когда они соответствуют главному источнику.

## Режим затемнения дисплея (Blackout)

Если включен режим гашения (Blackout), экран устройства будет отключен в целях экономии энергии. Экономия энергопотребления позволяет улучшить качество звучания.

- 1 **Нажмите кнопку VISUAL, когда монитор открыт.**  
Откроется экран выбора VISUAL.
  - 2 **Коснитесь кнопки [Off].**  
Подсветка экрана отключится.
  - 3 **Коснитесь кнопки [Off] еще раз, чтобы отменить подсветку экрана.**
- Если в режиме затемнения экрана нажать любую кнопку устройства или коснуться основного экрана, индикация этой функции будет отображаться в течение 5 секунд, после чего устройство опять переключится в режим затемнения экрана.

## Настройка

### Настройки DVD-проигрывателя

#### Операция настройки DVD-проигрывателя

Для доступа к экрану настроек режима DVD-проигрывателя должен быть задействован стояночный тормоз. При попытке доступа к этому экрану во время движения отобразится предупреждение Can't operate while driving.

Операцию настройки DVD-проигрывателя можно выполнить после извлечения диска из устройства.

Следующие шаги с 1 по 5 являются общими для каждого “Элемента настройки” DVD. Дополнительную информацию см. в соответствующих разделах.

- 1 **Коснитесь кнопки [ ] на основном экране.**  
Откроется экран SETUP для выбора настроек.
- 2 **Коснитесь строки заголовка Source Setup.**  
Откроется экран SOURCE SETUP.
- 3 **Коснитесь строки заголовка DVD Setup.**  
Откроется экран настроек DVD.
- 4 **Нажмите кнопку [◀] или [▶] и т. д., чтобы изменить настройки требуемого элемента.**

#### Настройки:

Menu Language / Audio Language / SUBT. Language / Country Code / Parental / Digital Out Mode / Downmix Mode / TV Screen / Bonus Code / DVD-A Setup / File Play Mode / DVD Play Mode / DivX Info. / PBC

#### Пример экрана настройки DVD

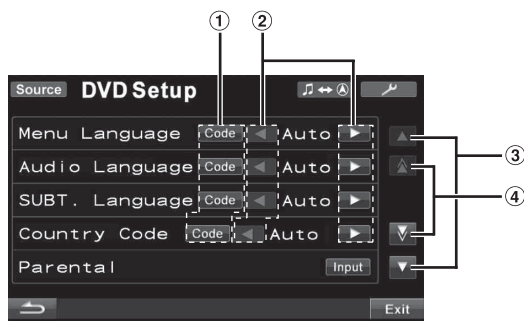

- ① Коснитесь кнопки [Code], чтобы открыть экран ввода с цифровой клавиатуры.
- ② Нажмите кнопку [◀] или [▶], чтобы установить требуемый язык / элемент.
- ③ Коснитесь кнопки [▲] или [▼], чтобы выполнить построчную прокрутку списка элементов настройки.
- ④ Коснитесь кнопки [▲] или [▼], чтобы выполнить страничную прокрутку списка элементов настройки.

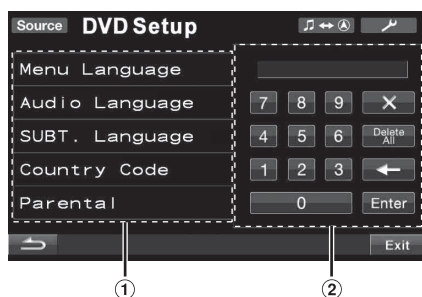

- ① При касании этой области закрывается экран ввода с цифровой клавиатуры.
- ② Экран ввода с цифровой клавиатуры  
Цифровая клавиатура используется для воспроизведения на языке, отличном от отображаемого, или для ввода пароля для защиты от просмотра детьми, и т. д.

## 5 Коснитесь кнопки [↶], чтобы вернуться к предыдущему экрану.

- Если коснуться кнопки [Exit], экран DVD Setup выключится и будет выполнен переход к предыдущему основному экрану.
- Не поворачивайте ключ зажигания в положение OFF сразу после изменения настроек режима DVD (во время автоматического сохранения данных в системе). В противном случае настройки могут не сохраниться.

## Изменение настроек языка

Язык звукового сопровождения, язык субтитров и язык меню можно установить по своему выбору.

После установки значений они становятся значениями по умолчанию. Эта функция удобна для установки русского языка в качестве языка по умолчанию. (Настройка языка отменяется для некоторых дисков. В этом случае используется язык по умолчанию, установленный на заводе-изготовителе.)

- При сохранении настроек старые значения перезаписываются. Запомните текущие настройки перед внесением изменений. Настройки будут удалены, если отсоединить аккумулятор автомобиля.
- Для временного изменения языка текущего диска можно либо выбрать его в меню DVD, либо установить с помощью операции, описанной в разделе “Выбор языка звуковой дорожки” (стр. 29).
- Если на диске отсутствует этот язык, выбирается язык диска по умолчанию.

## Настройка языка меню

Используется для выбора языка отображения меню (меню эпизодов и т. д.).

**Элемент настройки:** Menu Language

**Значения:** Auto / EN / JP / DE / ES / FR / IT / SE / RU / CN

- Если выбрать значение “Auto”, будет использоваться первый из записанных языков меню.

## Настройка языка звукового сопровождения

Используется для выбора языка звукового сопровождения, выводимого через динамики.

**Элемент настройки:** Audio Language

**Значения:** Auto / EN / JP / DE / ES / FR / IT / SE / RU / CN

- Если выбрать значение “Auto”, будет использоваться первый из записанных языков звукового сопровождения.

## Настройка языка субтитров

Используется для выбора языка субтитров, отображаемых на экране.

**Элемент настройки:** SUBT. Language

**Значения:** Auto / EN / JP / DE / ES / FR / IT / SE / RU / CN

- Если выбрать значение “Auto”, будет использоваться первый из записанных языков субтитров.

**Воспроизведение на языке, не входящем в список отображаемых языков**

- 1 Коснитесь кнопки [Code].  
Откроется экран цифровой клавиатуры.
- 2 Введите 4-значный код языка.  
Список кодов языков см. в разделе “Список кодов языков и их расшифровка” (стр. 78).
- 3 Коснитесь кнопки [Enter], чтобы запомнить код.

## Изменение установки кода страны

Используется для установки кода страны, для которого требуется установить уровень рейтинга (защита от просмотра детьми).

**Элемент настройки:** Country Code

**Значения:** Auto / Other

- Auto: Используется первый из записанных кодов страны.
- Other: При вводе требуемого кода страны значение изменится на “Other”.

- При сохранении настроек старые значения перезаписываются. Запомните текущие настройки перед внесением изменений. Настройки будут удалены, если отсоединить аккумулятор автомобиля.

- 1 Коснитесь кнопки [Code] Country Code.
- 2 Коснитесь кнопки [Delete All] или [←].  
Отображаемый код страны удалится.
- 3 Введите 4-значный код страны.  
Список кодов стран см. в разделе “Список кодов стран и их расшифровка” (стр. 79, 80).
- 4 Коснитесь кнопки [Enter], чтобы запомнить код.

## Настройка уровня рейтинга (защита от просмотра детьми)

Эта функция помогает ограничить просмотр фильмов детьми, не достигшими определенного возраста.

**Элемент настройки:** *Parental*

**Значение:** *Input*

- При сохранении настроек старые значения перезаписываются. Запомните текущие настройки перед внесением изменений. Память очищается при отсоединении аккумулятора автомобиля.
- Для дисков DVD без рейтинга просмотр не удастся ограничить даже после установки уровня рейтинга.
- Для воспроизведения DVD с активной функцией защиты от просмотра детьми измените уровень рейтинга и код страны, чтобы воспроизвести диск.
- После установки этот уровень рейтинга остается в памяти до следующего изменения. Эту настройку потребуется изменить, чтобы разрешить просмотр дисков с более высоким уровнем рейтинга или для отмены функции защиты от просмотра детьми.
- Защита от просмотра детьми поддерживается не всеми дисками DVD. Чтобы узнать, поддерживает ли диск DVD эту функцию, воспроизведите его. Не оставляйте диски несоответствующего содержания в доступных для детей местах.
  - 1 Коснитесь кнопки [Input].  
Откроется экран цифровой клавиатуры.
  - 2 Введите 4-значный пароль с помощью цифровой клавиатуры.  
Первоначально установлен пароль 1111.  
Вводимые знаки отображаются в виде символов “\*”.
  - 3 Коснитесь кнопки [Enter], чтобы запомнить код.  
Откроется экран PARENTAL.

### Установите уровень рейтинга PARENTAL

- 4 Коснитесь кнопки [◀] или [▶] Parental для включения этой функции.
- 5 С помощью кнопок [◀] и [▶] Parental Level, выберите уровень рейтинга (1 – 8).  
Выберите значение “OFF”, чтобы отменить защиту от просмотра детьми или не устанавливать уровень рейтинга. Чем меньше выбранное значение, тем выше уровень рейтинга.
- 6 Коснитесь кнопки [↵], чтобы вернуться к предыдущему экрану.

### Изменение пароля

- 4 Коснитесь кнопки [Input] Password Change.  
Откроется экран цифровой клавиатуры.
- 5 Введите новый 4-значный пароль с помощью цифровой клавиатуры.
  - Запишите пароль и храните его в надежном месте.
- 6 Коснитесь кнопки [Enter], чтобы запомнить код.
- 7 Коснитесь кнопки [↵], чтобы вернуться к предыдущему экрану.

### Временное изменение уровня рейтинга

Во время воспроизведения некоторых дисков может потребоваться изменение уровня рейтинга, установленного по умолчанию. В этом случае на экране отобразится сообщение “Parental level change OK? [Yes] / [No].”

При появлении этого экрана измените уровень следующим образом:

- **Чтобы изменить уровень рейтинга и начать воспроизведение, коснитесь кнопки [Yes].**  
После касания кнопки [Yes] откроется экран ввода с цифровой клавиатуры. Введите 4-значный пароль, установленный в разделе “Настройка уровня рейтинга (защита от просмотра детьми)”, затем коснитесь кнопки [Enter].
- **Чтобы продолжить воспроизведение без изменения уровня рейтинга, коснитесь кнопки [No].**  
(При касании кнопки [No] воспроизведение продолжается на уровне рейтинга, установленного в разделе “Настройка уровня рейтинга (защита от просмотра детьми)”).

## Изменение настройки цифрового выхода

Используйте следующую процедуру, чтобы установить вывод цифрового аудиосигнала устройства IVA-D800R.

**Элемент настройки:** *Digital Out Mode*

**Значения:** *Auto / LPCM*

- |       |  |
|-------|--|
| Auto: | Режим цифрового вывода переключается автоматически в соответствии с типом воспроизводимого сигнала. Установите значение “Auto”, если нужно подключить цифровой аудиопроцессор и воспроизводить звук в формате Dolby Digital. Значение “Auto” является заводской настройкой по умолчанию. |
| LPCM: | Записанные на диске аудиосигналы преобразуются в формат вывода Linear PCM 48 кГц/16 бит (для дисков DVD) или 44,1 кГц (для дисков Video CD и компакт-дисков).  |

**Выходной аудиосигнал/цифровой оптический выходной аудиосигнал**

| Диск                                       | Формат записи звука |                       | Настройка цифрового вывода (DVD SETUP) | Цифровой оптический выходной аудиосигнал                              | Аналоговый выходной аудиосигнал (Ai-NET, выход RCA) |
|--|---------------------|-----------------------|--|---|---|
|  | Формат              | Частота дискретизации |  |   |   |
| LPCM (CD-DA, DVD-V, DVD-A, DVD-VR)         | 44,1/176,4 кГц      | 16/20/24 бит          | AUTO или LPCM                          | 44,1 кГц, 16 бит, LPCM 2 канала (низведение для 2 каналов)*           | OK  |
|  | 48/96/192 кГц       | 16/20/24 бит          | AUTO или LPCM                          | 48 кГц, 16 бит, LPCM 2 канала (низведение для 2 каналов)*             | OK  |
| PPCM (DVD-A)                               | 44,1/88,2/176,4 кГц | 16/20/24 бит          | AUTO или LPCM                          | Нет вывода  | OK  |
|  | 48/96/192 кГц       | 16/20/24 бит          |  |   |   |
| Dolby Digital (-EX) (DVD-V, DVD-A, DVD-VR) | 48 кГц              | 16/18/20 бит          | LPCM                                   | 48 кГц, 16 бит, декодированные 2 канала (низведение для 2 каналов)*   | OK  |
|  |                     |                       | AUTO                                   | Auto (макс. 7.1-канальный)*   | OK  |
| DTS (-ES) (CD-DA, DVD-V, DVD-A)            | 44,1 кГц            | 16/20/24 бит          | LPCM                                   | 44,1 кГц, 16 бит, декодированные 2 канала (низведение для 2 каналов)* | OK  |
|  |                     |                       | AUTO                                   | Auto (макс. 6.1-канальный)*   | OK  |
|  | 48/96 кГц           | 16/20/24 бит          | LPCM                                   | 48 кГц, 16 бит, декодированные 2 канала (низведение для 2 каналов)*   | OK  |
|  |                     |                       | AUTO                                   | Auto (макс. 6.1-канальный)*   | OK  |
| MPEG1Layer II (VCD, DVD-V, DVD-A, DVD-VR)  | 44,1 кГц            | 16 бит                | LPCM                                   | 44,1 кГц, 16 бит, декодированные 2 канала*                            | OK  |
|  |                     |                       | AUTO                                   | Auto*   | OK  |
|  | 48 кГц              | 16 бит                | LPCM                                   | 48 кГц, 16 бит, декодированные 2 канала (низведение для 2 каналов)*   | OK  |
|  |                     |                       | AUTO                                   | Auto (макс. 5.1-канальный)*   | OK  |
| MPEG2Layer II (DVD-V, DVD-A, DVD-VR)       | 44,1 кГц            | 16 бит                | LPCM                                   | 44,1 кГц, 16 бит, декодированные 2 канала*                            | OK  |
|  |                     |                       | AUTO                                   | Auto*   | OK  |
|  | 48 кГц              | 16 бит                | LPCM                                   | 48 кГц, 16 бит, декодированные 2 канала (низведение для 2 каналов)*   | OK  |
|  |                     |                       | AUTO                                   | Auto (макс. 5.1-канальный)*   | OK  |
| MPEG1/2/2.5 Layer III (MP3, WMA)           | 32 кГц              | 16 бит                | AUTO или LPCM                          | 32 кГц, 16 бит, декодированные 2 канала                               | OK  |
|  | 44,1 кГц            | 16 бит                | AUTO или LPCM                          | 44,1 кГц, 16 бит, декодированные 2 канала                             | OK  |
|  | 48 кГц              | 16 бит                | AUTO или LPCM                          | 48 кГц, 16 бит, декодированные 2 канала                               | OK  |

\* Не выводится при воспроизведении диска DVD-Audio.



## Установка режима сведения звукового сигнала (DOWNMIX)

Эта функция применяется к форматам звука Dolby Digital, DTS.

**Элемент настройки: Downmix Mode**

**Значения: Surround / Stereo**

- Surround: Сведение сигнала с поддержкой объемного звучания
- Stereo: Сведение сигнала в режиме стерео

## Изменение настроек экрана ТВ

Используйте описанную ниже процедуру для настройки экрана с учетом используемого монитора ТВ (заднего монитора).

Эту настройку можно также применить к устройству IVA-D800R.

Если задний монитор не подключен, устанавливается значение 16:9.

**Элемент настройки: TV Screen**

**Значения: 4:3 LB / 4:3 PS / 16:9**

- Для некоторых дисков не удастся установить определенный размер экрана. (Для получения дополнительной информации см. пояснения на коробке диска)

### 4:3 LETTER BOX:

Выберите это значение при подключении монитора с соотношением сторон 4:3 (обычный размер ТВ). При воспроизведении фильма с соотношением сторон 16:9 возможно появление черных полос сверху и снизу экрана. Ширина этих полос зависит от исходного соотношения сторон фильма.



### 4:3 PAN-SCAN:

Выберите это значение при подключении монитора с соотношением сторон 4:3. Изображение будет занимать всю площадь экрана ТВ. Однако из-за несоответствия соотношения сторон, левая и правая части изображения будут скрыты (при воспроизведении фильма с соотношением сторон 16:9).



### 16:9 WIDE:

Выберите это значение при подключении широкоэкранный монитора ТВ. Это значение является заводской настройкой по умолчанию.



## Установка кода бонусной группы (DVD-A)

На некоторых дисках DVD-Audio содержится дополнительная информация.

Можно запомнить 4-значный код для этого содержания.

Информацию о коде см. на коробке диска и т. д.

**Элемент настройки: Bonus Code**

**Значение: Code**

- 1 **Коснитесь кнопки [Code].**  
Откроется экран ввода с 10 кнопками.
- 2 **Введите 4-значный код, указанный на коробке диска и т. д.**
- 3 **Коснитесь кнопки [Enter], чтобы запомнить код.**

- Если введенный код не совпадает с кодом дополнительного содержания, автоматически откроется этот экран ввода с 10 кнопками. При вводе нового кода старый код заменяется.

## Настройка режима воспроизведения DVD-Audio (DVD-A)

Для воспроизведения дисков DVD Audio существуют 3 настройки. Если диск DVD содержит как аудио-, так и видеоданные, установите значение VCAP (аудиопроигрыватель с поддержкой видео) или VOFF (отключение видео), чтобы воспроизвести диск DVD Audio.

**Элемент настройки: DVD-A Setup**

**Значения: Video / VCAP / VOFF**

- Video: Если диск DVD содержит как аудио-, так и видеоданные, воспроизводится только видео.
- VCAP: Воспроизводится как видео, так и звук.
- VOFF: Воспроизводится звук без видео.

## Воспроизведение данных MP3/WMA/AAC (File Play Mode)

При использовании дисков, содержащих звуковые данные и данные MP3/WMA/AAC.

**Элемент настройки:** File Play Mode

**Значения:** CD / SMPM

- CD: Воспроизводятся только звуковые данные с дисков, содержащих звуковые данные и данные MP3/WMA/AAC.
- SMPM: Воспроизводятся только файлы MP3/WMA/AAC с дисков, содержащих звуковые данные и данные MP3/WMA/AAC.

- Перед началом настройки извлеките диск из устройства.
- Эту настройку не удастся применить при подключении CD-чейнджера, поддерживающего данные MP3.

## Настройка воспроизведения сжатых файлов

Если на диске расположены сжатые видеофайлы и сжатые аудиофайлы, можно выбрать воспроизведение только видео или только звука.

**Элемент настройки:** DVD Play Mode

**Значения:** Video / Audio

- Video: воспроизведение только видеоданных.
- Audio: воспроизведение только аудиоданных.

## Отображение информации о диске DivX®

**Элемент настройки:** DivX Info.

Если коснуться строки заголовка DivX Info., отобразится зарегистрированный код файла DivX®.

## Настройка режима воспроизведения Video CD

При воспроизведении дисков Video CD, поддерживающих управление воспроизведением (PBC), можно включить или отключить эту функцию.

**Элемент настройки:** PBC

**Значения:** OFF / ON

- OFF: Меню PBC не открывается.
- ON: Меню PBC открывается.

## Настройка источника

### Выполнение настройки источника

Для доступа к экрану режима источника должен быть задействован стояночный тормоз. При попытке доступа к этому экрану во время движения отобразится предупреждение Can't operate while driving.



Следующие шаги с 1 по 5 являются общими для каждого "Элемента настройки" радио. Дополнительную информацию см. в соответствующих разделах.

- 1 Коснитесь кнопки [  ] на основном экране. Откроется экран SETUP для выбора настроек.
- 2 Коснитесь строки заголовка Source Setup. Откроется экран SOURCE SETUP.
- 3 Коснитесь строки заголовка нужного режима настройки.  
DVD Setup\*<sup>1</sup>/Radio Setup/BLUETOOTH Setup\*<sup>2</sup>/RDS Setup\*<sup>3</sup>

\*<sup>1</sup> См. "Настройки DVD-проигрывателя" на стр. 35.

\*<sup>2</sup> Отображается в том случае, если подключен дополнительный интерфейсный модуль BLUETOOTH INTERFACE (KCE-400BT), а для параметра "BLUETOOTH IN" установлено значение Adapter (стр. 48).

\*<sup>3</sup> См. "Работа RDS" на стр. 18.

- 4 Коснитесь кнопки [  ], [  ] или строки заголовка и т.д. нужного элемента, чтобы изменить его настройку.

**Radio Setup:**

RDS Clock DISP / FM Level / PI Seek / RDS Regional / PTY Language / PTY31 / Tuner Condition

**BLUETOOTH Setup:**

Paired Devices / Device Search / Clear Device / Service Provider / Visible Mode / Auto Answer / Speaker Select / MIC Input / Firmware Version / Firmware Update

- Для получения дополнительной информации о настройке BLUETOOTH см. "Настройка BLUETOOTH" (стр. 61).

- 5 Коснитесь кнопки [  ], чтобы вернуться к предыдущему экрану.

## Настройка радио

Выберите параметр "Radio Setup" в шаге 3 в главном меню настройки источника.

### Отображение времени RDS

При выборе значения ON часы автоматически синхронизируются в соответствии с трансляцией RDS.

**Элемент настройки:** RDS Clock DISP

**Значения:** OFF / ON

- OFF: Для ручной настройки.
- ON: Часы автоматически синхронизируются в соответствии с полученными данными. В этом случае не удастся настроить часы вручную. Для ручной настройки часов установите значение OFF.



## Регулировка уровней сигналов источников

Если различие в уровнях громкости CD и FM-радио слишком велико, настройте уровень FM-сигнала следующим образом.

**Элемент настройки:** FM Level

**Значения:** Low / High

## Настройка PI Seek

**Элемент настройки:** PI Seek

**Значения:** OFF / Auto

## Прием региональных (местных) RDS-станций

При выборе значения OFF устройство автоматически продолжает принимать сигнал соответствующей местной RDS-станции.

**Элемент настройки:** RDS Regional

**Значение:** OFF / ON

## Выбор языка экрана типа программы (PTY)

Можно выбрать один из шаблонов отображаемых языков.

**Элемент настройки:** PTY Language

**Значения:** GB / NL / F / D / I / E

## Настройка приема в режиме PTY31 (экстренная радиопередача)

Для режима PTY31 (экстренной радиопередачи) можно установить значение ON или OFF.

**Элемент настройки:** PTY31

**Значения:** OFF / ON

- Устройство автоматически отдает приоритет экстренной радиопередаче при ее начале и прерывает текущую радиопрограмму, если для параметра PTY31 установлено значение ON.
- Во время приема PTY31 на экране устройства будет отображаться сообщение "Alarm".

## Установка качества звука TUNER (FM) (Tuner Condition)

С помощью данного устройство можно установить необходимое качество звука для источника радиоприема FM.

**Элемент настройки:** Tuner Condition

**Значения:** Normal / HiFi / Stable

Normal: стандартная настройка

HiFi: высокое качество

Stable: управление шумом



- Шум может быть более заметен при установке значения HiFi в зависимости от состояния приема. В этом случае рекомендуется устанавливать значение Normal.

# Настройка дисплея

## Операции по изменению настроек дисплея

Для доступа к экрану режима дисплея должен быть задействован стояночный тормоз. При попытке доступа к этому экрану во время движения отобразится предупреждение Can't operate while driving.

Следующие шаги с 1 по 4 являются общими для каждого "элемента настройки" дисплея. Дополнительную информацию см. в соответствующих разделах.

- 1 Коснитесь кнопки [  ] на основном экране.**  
Откроется экран SETUP для выбора настроек.
- 2 Коснитесь строки заголовка Display Setup.**  
Откроется экран настройки дисплея.
- 3 Нажмите кнопку [  ] или [  ] и т. д., чтобы изменить настройки требуемого элемента.**

**Настройки:**

Tilt\*<sup>1</sup> / Open/Close\*<sup>1</sup> / Visual EQ\*<sup>2</sup> / Dimmer / Screen Dimmer Level / Function Guide Fade / Base Color / Screen Alignment

\*<sup>1</sup> Эти функции можно настроить во время движения.

\*<sup>2</sup> Нельзя изменить эту настройку, когда источником является iPod Audio или USB Audio.

- 4 Коснитесь кнопки [  ], чтобы вернуться к предыдущему экрану.**

- Если коснуться кнопки [Exit], экран настройки дисплея выключится и будет выполнен переход к предыдущему основному экрану.
- Не выключайте зажигание сразу после изменения настроек дисплея (во время автоматического сохранения данных в системе).  
В противном случае настройки могут не сохраниться.

## Изменение угла наклона монитора

Используется для настройки угла монитора (от 40 до 105 градусов) для оптимального просмотра.

**Элемент настройки:** Tilt

**Диапазон значений:** доступны 10 настраиваемых значений угла.

- Если в процессе открытия или закрытия монитора возникает какое-либо препятствие, устраните его.
- Цвет экрана может изменяться в зависимости от угла просмотра. Настройте угол монитора для наилучшего просмотра.
- При пониженном напряжении автомобильного аккумулятора экран может мигать при изменении его угла. Это не является неисправностью.

## Настройка автоматического открытия и закрытия монитора

**Элемент настройки:** *Open / Close*

**Значения:** *Manual / Full / Close*

- Manual:** Монитор открывается и закрывается вручную с помощью кнопки OPEN/CLOSE.
- Full:** Монитор открывается и закрывается автоматически при переводе ключа зажигания в положение "ACC" или "ON/OFF".
- Close:** Монитор закрывается автоматически при поворачивании ключа зажигания в положение OFF.

## Настройка подсветки дисплея

Задняя подсветка обеспечивается встроенной в ЖК-панель флуоресцентной лампой. Управление освещением регулирует яркость подсветки дисплея в зависимости от освещенности салона автомобиля для обеспечения комфортного просмотра.

**Элемент настройки:** *Dimmer*

**Значения:** *Auto / ON / OFF*

- Auto:** Регулирует яркость подсветки монитора в зависимости от освещенности салона автомобиля.
- ON:** Сохраняет низкую яркость подсветки монитора.
- OFF:** Отключает автоматическую регулировку яркости и сохраняет высокую яркость подсветки монитора.
- При установке значения *ON* или *Auto* эта настройка будет также применяться к подсветке кнопок в "Настройка яркости подсветки кнопок в ночное время" (стр. 45).
  - Эта настройка применяется также к вспомогательному дисплею.

## Настройка минимального уровня подсветки дисплея

Можно настроить минимальную яркость подсветки дисплея (LOW). Эту функцию, например, можно использовать для изменения яркости экрана ночью.

**Элемент настройки:** *Screen Dimmer Level*

**Значения:** от -15 до +15

Для уровня яркости можно установить значение от MIN (-15) до MAX (+15).

При достижении минимального или максимального значения на экране отображаются соответственно значения "MIN" или "MAX".

## Включение/выключение строки функций (Function Guide Fade)

Если установить значение ON, строка функций будет скрыта, если в течение 5 секунд не выполняется никаких действий для источника радио, USB и т.д. Чтобы отобразить строку функций, слегка коснитесь экрана.

**Элемент настройки:** *Function Guide Fade*

**Значения:** *OFF/ON*

- В режиме воспроизведения DVD строка функций будет скрыта, если в течение 5 секунд не выполняется никаких действий, даже если установить значение *OFF*.

## Выбор цвета подсветки шрифта

Для цвета фона шрифта можно установить один из 4 разных цветов.

**Элемент настройки:** *Base Color*



**Значения:** *Blue/Red/Green/Amber*



## Настройка сенсорной панели

Данная настройка необходима в случае несовпадения положений отображаемого на ЖК-дисплее символа и соответствующей ему сенсорной точки.

**Элемент настройки:** *Screen Alignment*

**Значение:**  / *Reset*

- 1 Коснитесь строки заголовка Screen Alignment. Откроется экран настройки.
- 2 Коснитесь значка , отображаемого в левом нижнем углу экрана. Откроется экран настроек.
- 3 Коснитесь значка , отображаемого в правом верхнем углу экрана. Настройка завершится и откроется экран режима настройки дисплея.

- Если выполнено касание положения, не совпадающего со значком , коснитесь кнопки **[Reset]**, чтобы открыть первоначальный экран настроек.
- Если коснуться кнопки  на экране настройки, настроек выполнено не будет и откроется экран настройки дисплея.

## Операция настройки Visual EQ

Следующие шаги с 1 по 4 являются общими для каждого “Элемента настройки” Visual EQ. Дополнительную информацию см. в соответствующих разделах.

- 1 После выполнения шагов 1 и 2 в разделе “Операции по изменению настроек дисплея” (стр. 41) коснитесь строки заголовка Visual EQ. Откроется экран Visual EQ.
  - 2 Выберите требуемый элемент настройки, нажав кнопки [▲] или [▼].
- Настройки:**  
Live Contrast\* ↔ Visual EQ\* ↔ Bright ↔ Color\* ↔ Tint\* ↔ Contrast ↔ Sharp\* ↔ User Memory\*
- \* Настройка доступна в режиме визуального источника. (за исключением экрана навигации)
- 3 Измените настройку требуемого элемента, нажав кнопки [◀] или [▶].
  - 4 Коснитесь кнопки [↶], чтобы вернуться к предыдущему экрану.

- Если коснуться кнопки [Exit], экран настройки дисплея выключится и будет выполнен переход к предыдущему основному экрану.
- На каждой странице может отображаться только один элемент настройки, на отображающемся экране можно выбрать требуемое значение яркости, оттенка изображения и т.д.

## Настройка яркости изображения (Live Contrast)

Автоматическая настройка правильных значений яркости для слишком ярких/темных участков изображения.

**Элемент настройки:** Live Contrast  
**Значения:** OFF / Low / High

- Можно отрегулировать эту настройку напрямую в режиме визуального источника, коснувшись кнопки [☐]. (В данном случае “Live Contrast” отображается как “Contrast”.)

## Выбор режима Visual EQ (заводская настройка)

Можно выбрать режим, подходящий для определенного изображения.

**Элемент настройки:** Visual EQ

**Настройки:** OFF (FLAT) / Night M. / Soft / Sharp / Contrast / P-1 / P-2

- OFF (FLAT): Первоначальная настройка
- Night M.: Подходит для фильмов с большим числом темных сцен.
- Soft: Подходит для отображения компьютерной графики и мультфильмов.
- Sharp: Подходит для старых фильмов с размытым изображением.
- Contrast: Подходит для новых фильмов.
- P-1: вызов режима Visual EQ, сохраненного в предварительной настройке P-1 в разделе “Сохранение настройки Visual EQ” (стр. 44).
- P-2: вызов режима Visual EQ, сохраненного в предварительной настройке P-2 в разделе “Сохранение настройки Visual EQ” (стр. 44).

- Чтобы вернуть первоначальную настройку, после выбора одной из настроек (Night M. – Contrast) и установки требуемой яркости, оттенка изображения и т. д., установите для этой функции значение OFF.
- Если после выбора одной из настроек (Night M. – Contrast) выполнена установка требуемой яркости, оттенка изображения и т. д., отображается значение “Custom”

## Настройка яркости

**Элемент настройки:** Bright  
**Значения:** –15 ~ +15

Для параметра яркости изображения можно установить значение от MIN (–15) до MAX (+15). При достижении минимального или максимального значения на экране отображаются соответственно значения “MIN” или “MAX”.

- При выборе любой предварительной настройки Visual EQ яркость изображения автоматически регулируется с учетом освещенности салона автомобиля, если в разделе “Настройка подсветки дисплея” (стр. 42) установлено значение Auto.

## Настройка цветности изображения

**Элемент настройки:** Color  
**Значения:** –15 ~ +15

Для параметра цветности изображения можно установить значение от MIN (–15) до MAX (+15). При достижении минимального или максимального значения на экране отображаются соответственно значения “MIN” или “MAX”.

- Настройку цвета можно производить только в режиме iPod video, DVD, Video CD, AUX.
- Настройку цвета не удастся произвести, если подключена навигационная система с функцией RGB.

## Настройка оттенка цвета изображения

**Элемент настройки:** Tint

**Значения:** G15 ~ R15

Установите для оттенка значения от G15 до R15. Для максимальных значений каждого цвета отображается значение "G MAX" или "R MAX".

- *Настройку оттенка можно производить только в режиме iPod video, DVD, Video CD, AUX.*
- *Оттенок не удастся настроить, если изображение подается от внешнего источника в режиме PAL.*
- *Настройку оттенка не удастся произвести, если подключена навигационная система с функцией RGB.*

## Настройка контрастности изображения

**Элемент настройки:** Contrast

**Значения:** -15 до +15

Настройка контрастности производится в диапазоне от -15 до +15. Для заданных максимального и минимального значений соответственно отображаются значения "HIGH" и "LOW".

## Настройка качества изображения

**Элемент настройки:** Sharp

**Значения:** от -5 до +5

Настройка качества изображения производится в диапазоне от -5 до +5. Для заданных минимального и максимального значений соответственно отображаются значения "SOFT" и "HARD".

- *Настройку качества изображения можно выполнять только в режиме iPod video, DVD, Video CD, AUX.*
- *Настройку качества изображения не удастся произвести, если подключена навигационная система с функцией RGB.*

## Сохранение настройки Visual EQ

Можно сохранить настройки, выполненные для параметров яркости, оттенка, глубины, качества и контрастности изображения.

**Элемент настройки:** User Memory

**Значения:** P-1 / P-2

- 1 После завершения настройки яркости, оттенка, цвета, резкости и контрастности изображения (стр. 43-44) коснитесь кнопки [◀] или [▶] в разделе User Memory, затем выберите номер предварительной настройки "P-1" или "P-2" для сохранения выбранного значения.
  - 2 После выбора номера предварительной настройки коснитесь кнопки [Memory].  
Настроенный режим Visual EQ сохранится в памяти.
- *Можно восстановить режим Visual EQ с настройками, сохраненными в P-1 или P-2 "Выбор режима Visual EQ (заводская настройка)" (стр. 43).*

## Общие настройки

### Операции по изменению основных настроек

Для доступа к экрану общих настроек должен быть задействован стояночный тормоз. При попытке доступа к этому экрану во время движения отобразится предупреждение Can't operate while driving.

Следующие шаги с 1 по 4 являются общими для каждого "элемента" общей настройки. Дополнительную информацию см. в соответствующих разделах.

- 1 Коснитесь кнопки [⌂] на основном экране.**  
Откроется экран SETUP для выбора настроек.
- 2 Коснитесь строки заголовка General Setup.**  
Откроется экран общих настроек.
- 3 Коснитесь кнопки [◀], [▶] или строки заголовка элемента настройки, чтобы изменить его настройку.**

**Настройки:**

Clock / Clock Mode / Clock Adjust / Summer Time / Demonstration / Beep / Auto Scroll / Language Sel. / Dimmer Level

- 4 Коснитесь кнопки [↶], чтобы вернуться к предыдущему экрану.**
  - *Если коснуться кнопки [Exit], экран общей настройки дисплея выключится и будет выполнен переход к предыдущему основному экрану.*
  - *Не поворачивайте ключ зажигания в положение OFF сразу после изменения общих настроек (во время автоматического сохранения данных в системе). В противном случае настройки могут не сохраниться.*

## Отображение времени

Используется для включения и выключения отображения часов на экране монитора.

**Элемент настройки:** Clock

**Значения:** OFF / ON

- *Если задать значение ON, то при выключении питания часы будут отображаться на нижнем экране.*

## Настройка отображения часов

Можно выбрать 12-часовой или 24-часовой формат отображения времени по своему предпочтению.

**Элемент настройки:** Clock Mode

**Значения:** 24h / 12h

## Настройка времени

**Элемент настройки:** *Clock Adjust*

**Дополнительные элементы настройки:** *Hour / Minute / Time Adjust*

**Значения:** *0-23 / 0-59 / Reset*

- Hour: Используется для выбора часа.  
Minute: Используется для выбора минут.  
Reset: Если на часах менее 30 минут, минуты обнуляются; если более 30 – прибавляется один час.

- Режим настройки времени отменяется при отключении питания и при касании кнопки [↵] или [Exit].
- Часы можно настроить, когда в разделе “Отображение времени RDS” (стр. 40) установлено значение OFF.

## Настройка летнего времени

**Элемент настройки:** *Summer Time*

**Значения:** *OFF / ON*

- ON: Включает переход на летнее время. Значение времени увеличивается на один час.  
OFF: Возврат к обычному времени.

## Демонстрационный режим

Это устройство оснащено функцией демонстрации, позволяющей отображать основные операции соответствующих источников на экране монитора.

**Элемент настройки:** *Demonstration*

**Значения:** *OFF / ON*

- ON: Включает режим демонстрации для показа основных операций.  
OFF: Выключает режим демонстрации.

- Работа функции демонстрации продолжается до ее отключения.

## Функция звукового сопровождения (Веер)

**Элемент настройки:** *Веер*

**Значения:** *OFF / ON*

- ON: Включает режим звукового сопровождения.  
OFF: Выключает режим звукового сопровождения. Звуковой сигнал не раздается при нажатии/касании кнопки.

- Независимо от этой настройки при открытии или закрытии монитора всегда раздается звуковой сигнал.

## Прокручивание на дисплее текстовой информации

Функция прокрутки работает в том случае, если введен текст компакт-диска, имя папки, имя файла или информация тега.

**Элемент настройки:** *Auto Scroll*

**Значения:** *OFF / ON*

- OFF: Используется для отключения режима прокрутки AUTO. Прокрутка текстовой информации осуществляется один раз при смене дорожки.  
ON: Используется режима прокрутки AUTO. Прокрутка экрана повторяется, пока включен этот режим.

- Прокрутка текста осуществляется при заполнении экрана устройства.
- При подключении iPod/iPhone выполняется прокрутка композиции, имени исполнителя, названия альбома и т.д.

## Переключение на русский шрифт

Можно выбрать три шрифта.

**Элемент настройки:** *Language Sel.*

**Значения:** *Mode1 / Mode2 / Mode3*

- Mode1: Обычный шрифт (ISO8859-1).  
Mode2: Русский шрифт (WINDOWS-1251)  
Этот шрифт нельзя использовать для отображения в режиме RDS, режиме тюнера.  
Mode3: Европейский шрифт (WINDOWS-1252)

## Настройка яркости подсветки кнопок в ночное время

Можно настроить яркость подсветки кнопок и вспомогательного дисплея в ночное время.

**Элемент настройки:** *Dimmer Level*

**Значения:** *от -2 до +2*

## Системные настройки

### Операции с системными настройками

Для доступа к экрану режима системы должен быть задействован стояночный тормоз. При попытке доступа к этому экрану во время движения отобразится предупреждение Can't operate while driving.

Следующие шаги с 1 по 4 являются общими для каждого "элемента" настройки системы. Дополнительную информацию см. в соответствующих разделах.

- 1 Коснитесь кнопки [⌂] на основном экране. Откроется экран SETUP для выбора настроек.
- 2 Коснитесь строки заголовка System Setup. Появится экран настройки системы.
- 3 Нажмите кнопку [◀] или [▶], чтобы изменить настройки требуемого элемента.

#### Настройки:

IN Int. Mute<sup>\*1</sup> / IN Int. Icon / Remote Sensor<sup>\*2</sup> / Camera IN / Nav. IN / Nav. Mix<sup>\*3</sup> / AUX1 IN<sup>\*4</sup> / AUX2 IN / AUX Out / BLUETOOTH IN / Optical Out / AUX+ IN / AUX+ Level<sup>\*5</sup> / Illumi Color

<sup>\*1</sup> Этот элемент отображается, если в разделе "Настройка соединения BLUETOOTH (BLUETOOTH IN)" (стр. 48) задано значение OFF.

<sup>\*2</sup> Этот элемент отображается, если в разделе "Настройка выходного сигнала изображения/звука" (стр. 48) задано значение ON.

<sup>\*3</sup> Этот элемент отображается, если в разделе "Настройка режима навигации" (стр. 47) задано значение ON.

<sup>\*4</sup> Элемент настройки AUX1 IN не будет отображаться, если значение "AUX" выбрано в разделе "Настройка входа режима камеры заднего вида" на стр. 46.

<sup>\*5</sup> Этот элемент отображается, если для параметра AUX+ IN задано значение ON.

- 4 Коснитесь кнопки [↩], чтобы вернуться к предыдущему экрану.

- Если коснуться кнопки [Exit], экран настройки системы выключится и будет выполнен переход к предыдущему основному экрану.
- Не поворачивайте ключ зажигания в положение OFF сразу после изменения настроек режима системы (во время автоматического сохранения данных в системе). В противном случае настройки могут не сохраниться.

### Настройка режима прерывания внешним устройством

При подключении блока прерывания Alpine Ai-NET (NVE-K200) к устройству IVA-D800R дополнительный источник сможет прерывать текущий источник аудиосигнала. Например, можно будет прослушивать сообщения системы навигации даже во время воспроизведения компакт-диска или диска DVD. Во время голосового сообщения звук проигрывателя дисков CD/DVD будет автоматически отключен. Для получения дополнительной информации см. руководство для NVE-K200.

**Элемент настройки:** IN Int. Mute

**Значения:** OFF / ON

- OFF: Можно настроить уровень громкости в режиме прерывания.
- ON: Звук не будет выводиться. Отобразится значок, установленный в разделе "Настройка отображения значка прерывания".

- Для автоматической работы этой функции дополнительное устройство должно быть подключено проводом прерывания с отрицательным срабатыванием. В противном случае необходимо подключить отдельный переключатель для включения режима вручную.
- Если значение Adapter или Nav. задано в разделе "Настройка соединения BLUETOOTH (BLUETOOTH IN)" (стр. 48), элемент настройки IN Int. Mute не отображается.

### Настройка отображения индикатора-иконки прерывания

Устройство поддерживает функцию отображения на экране значка внешнего устройства, например, телефона, при поступлении входящего вызова.

**Элемент настройки:** IN Int. Icon

**Значения:** INT / TEL

- INT: На экране отобразится значок INT.
- TEL: При получении сигнала прерывания от внешнего устройства (телефона) на экране отображается значок телефона.

### Переключение функции датчика ДУ

Для дистанционного управления можно использовать датчик внешнего устройства (монитора и т. д.)

**Элемент настройки:** Remote Sensor

**Настройки:** Front / Rear

- Front: Активируется датчик дистанционного управления этого устройства.
- Rear: Активируется датчик дистанционного управления внешнего монитора, подключенного к разъему AUX OUT этого устройства. Дистанционное управление используется для контроля источников, подключенных к разъемам AUX OUT.

- Датчик сенсорной панели заднего монитора имеет приоритет над датчиком дистанционного управления. При касании экрана заднего монитора (подключенного к выходу заднего монитора Alpine) команда выполняется независимо от настройки переключателя датчика ДУ. Обратите внимание, что установленный датчик дистанционного управления получает приоритет по прошествии 5 секунд после последнего касания сенсорной панели.
- При подключении дополнительного DVD-чейнджера или проигрывателя дисков DVD и установке для датчика дистанционного управления значения Rear не удастся выполнить некоторые операции сенсорных кнопок ([■] / Stop и т. д.). В этом случае установите для датчика дистанционного управления значение Front.

### Настройка входа режима камеры заднего вида

Если подключена приобретаемая дополнительно камера заднего вида, изображение с нее можно выводить на монитор. В зависимости от подключенной камеры заднего вида, задайте для этого элемента значение "Direct" или "AUX".

**Элемент настройки:** Camera IN

**Значения:** OFF / Direct / AUX

- OFF: Режим камеры не отображается на экране переключения режима.
- Direct: используйте при подключении приобретаемой дополнительно камеры заднего вида, например HSE-C107D и т.д.



AUX: используется при подключении приобретаемой дополнительно камеры заднего вида с выходным разъемом RCA.

- *Изображение с камеры заднего вида отображается при включении заднего хода (R). Эта функция действует при правильном подключении провода заднего хода.*

После установки для данного элемента значения Direct или AUX коснитесь строки заголовка Camera IN, после чего можно будет установить значения для дополнительных элементов настройки.

### **Настройка входного сигнала камеры заднего вида**

Можно выбрать тип входного видеосигнала.

**Дополнительный элемент настройки: Camera Signal**

**Настройки: NTSC/PAL / Auto**

NTSC/PAL: ручная установка типа сигнала видеовхода.

Auto: подходящий тип сигнала видеовхода будет автоматически выбран между NTSC и PAL.

- *Если установить значение Auto, при воспроизведении видеосигналов черно-белого изображения определенного типа может возникать неустойчивое изображение. В этом случае вручную выберите режим NTSC или PAL.*

### **Настройка отображения направляющей камеры заднего вида**

Можно указать, нужно ли отображать направляющую камеры заднего вида.

**Дополнительный элемент настройки: Guide Line**

**Настройки: OFF/ON**

### **Настройка направляющей камеры заднего вида**

Можно настроить положение направляющей камеры заднего вида.

**Дополнительный элемент настройки: Guide Line Adjustment**

- 1 Коснитесь строки заголовка Guide Line Adjustment. Появится экран настройки направляющей.
- 2 Коснитесь стойки направляющей, которую нужно настроить.

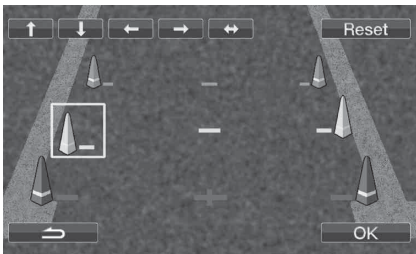

- 3 С помощью кнопок [↑], [↓], [←] и [→] настройте положение направляющей.

После перемещения направляющей, если коснуться кнопки [↔], направляющие горизонтального ряда будут выровнены.

- 4 После завершения настройки коснитесь кнопки [OK].

Можно коснуться кнопки [Reset] во время настройки, чтобы вернуться к настройкам по умолчанию.

## **Настройка режима навигации**

При подключении дополнительного навигационного оборудования установите значение ON.

**Элемент настройки: Nav. IN**

**Значения: OFF / ON**

- ON: Отобразится источник навигации.
- OFF: Источник навигации не отобразится. Настройки, относящиеся к системе навигации, не удастся установить с помощью этого устройства.

## **Настройка прерывания навигации**

При подключении системы навигации Alpine к устройству IVA-D800R голосовые сообщения системы навигации будут накладываться на воспроизведение радиотрансляции или компакт-диска.

**Элемент настройки: Nav. Mix**

**Значения: OFF / ON**

- OFF: отключение режима прерывания навигации.
- ON: включение режима прерывания навигации.

См. "Настройка Nav. Mix Level" в разделе "Настройка звука" на стр. 31 для получения информации об установке уровня громкости прерывания системы навигации.

- *Громкость голосовых сообщений системы навигации можно установить во время их звучания. По окончании воспроизведения голосового сообщения восстанавливается обычный уровень громкости и предыдущий экран аудио. Голосовые сообщения всегда имеют уровень громкости, равный или меньший текущему уровню громкости. Если голосовое сообщение системы навигации воспроизводится в процессе настройки уровня громкости, его значение всегда сбрасывается до текущего уровня независимо от настройки уровня звука.*
- *Эта настройка активна, если для параметра Nav.IN экрана списка SYSTEM установлено значение ON.*

## **Настройка режима AUX**

**Элемент настройки: AUX1 IN**

**Значения: OFF / ON**

- OFF: Источник AUX-1 не отображается.
- ON: Источник AUX-1 отображается.

- *Если выбрать значение OFF, настройки, касающиеся AUX-1, не удастся изменить с помощью этого устройства.*
- *Если значение AUX задано в разделе "Настройка входа режима камеры заднего вида" (стр. 46), этот элемент будет недоступен.*

После установки для данного элемента значения ON коснитесь строки заголовка AUX1 IN, после чего можно будет установить значения для дополнительных элементов настройки.

### **Настройка режима имени AUX1**

**Дополнительные элементы настройки: Primary / Secondary<sup>\*1</sup>**

**Значения: OFF<sup>\*2</sup> / AUX<sup>\*3</sup> / DVD / GAME / TV / DVB-T / EXT.DVD / NAV.<sup>\*4</sup> / DVD CHG / USB Video**

<sup>\*1</sup> Когда подключена видеоприставка USB или устройство TUE-T200DVB (оба устройства приобретаются дополнительно; их нельзя подключать одновременно), эти устройства можно использовать для подключения дополнительного внешнего устройства входа. При настройке имени Secondary может измениться отображение имени источника данного устройства.

<sup>\*2</sup> Эта настройка доступна только для параметра Secondary.

<sup>\*3</sup> Эта настройка доступна только для параметра Primary.

<sup>\*4</sup> Выберите эту настройку, чтобы слушать музыку через PMD-B200P, когда подключена навигационная система PMD-B200P.

- *Имя Secondary можно задать только в том случае, если для имени Primary задано значение DVB-T (или USB Video). Не удастся также задать имя, такое же как имя Primary.*
- *Значение OFF не отображается, если через Ai-Net подключен приобретаемый дополнительно проигрыватель дисков DVD или DVD-чейнджер. Нельзя изменить настройку, касающуюся AUX1.*
- *При выборе значения OFF настройки, касающиеся AUX, не удастся изменить с помощью этого устройства.*
- *Выбранное имя отображается на экранах выбора Visual и Rear.*
- *С помощью этого устройства отображаемой строкой функций можно управлять только при подключении TV-тюнера Alpine.*
- *Вместо имени источника AUX отображается выбранное имя источника. Выберите SOURCE, чтобы перейти к строке функций каждого режима.*



### Элемент настройки: AUX2 IN

Значения: iPod Video / AUX

iPod Video: задайте это значение, если iPhone или iPod с поддержкой видео подключен к входному разъему iPod (V)/AUX.

AUX: задайте это значение, если подключен приобретаемый дополнительно интерфейсный кабель AV/RCA (4-полюсный миниразъем AV к разъему 3-RCA). В качестве источника к устройству можно подключить проигрыватель дисков DVD и т. д. с аудио-/видеовыходом RCA. В этом случае не будет отображаться видео с iPod.

- Нельзя изменить эту настройку, когда источником является iPod video или AUX-2.

Коснитесь строки заголовка AUX1 IN или AUX2 IN, чтобы можно было настроить следующие дополнительные элементы настройки.

### Настройка уровня входного аудиосигнала от внешнего устройства

Дополнительный элемент настройки: Level

Значения: Low / High

Low: Снижает уровень входного аудиосигнала от внешнего устройства.  
High: Повышает уровень входного аудиосигнала от внешнего устройства.

- Для AUX1 этот элемент настройки можно настроить только в том случае, если для параметра AUX1 IN задано значение ON.
- Для AUX2 этот элемент настройки можно настроить только в том случае, если для параметра AUX2 IN задано значение AUX.

### Переключение системы входного видеосигнала

Дополнительный элемент настройки: Signal

Значения: NTSC/PAL / Auto

- Можно изменить тип входного видеосигнала.
- Если установить значение Auto, при воспроизведении видеосигналов черно-белого изображения определенного типа может возникать неустойчивое изображение. В этом случае вручную выберите режим NTSC или PAL.
- Для AUX1 этот элемент настройки можно настроить только в том случае, если для параметра AUX1 IN задано значение ON.
- Для AUX2 этот элемент настройки можно настроить только в том случае, если для параметра AUX2 IN задано значение AUX.

### Настройка выходного сигнала изображения/звука

Используется для вывода изображений и звука выбранного на устройстве IVA-D800R источника при подключении к заднему монитору.

Элемент настройки: AUX Out

Значение: OFF / ON

- ON: Элемент "Rear" отображается на экране для выбора источника. Коснитесь кнопки [Rear], чтобы открыть экран выбора REAR, затем коснитесь требуемого источника. Изображение с выбранного источника выводится на задний монитор.
- OFF: Элемент "Rear" не отображается на экране SOURCE для выбора источника.

### Настройка соединения BLUETOOTH (BLUETOOTH IN)

Элемент настройки: BLUETOOTH IN

Значения: OFF / Nav. / Adapter

- OFF: Используется для игнорирования всех внешних прерываний.
- Nav.: Выберите, если подключена приобретаемая дополнительно портативная система навигации. Отобразится экран работы с телефоном портативной системы навигации.
- Adapter: Выберите, если подключен приобретаемый дополнительно интерфейсный модуль BLUETOOTH INTERFACE. В случае внешнего прерывания откроется экран Telephone.

- Для получения дополнительной информации о работе BLUETOOTH см. руководство пользователя интерфейсного модуля BLUETOOTH INTERFACE.
- При подключении мобильного телефона, поддерживающего функцию голосового вызова, можно использовать эту функцию.

### Настройка цифрового выхода

Чтобы подключить аудиопроцессор с помощью оптического цифрового выхода, установите значение "ON"; выполнив следующую процедуру.

Элемент настройки: Optical Out

Значения: OFF / ON

- После этого переведите ключ зажигания из положения ACC в положение "OFF", а затем снова в положение "ON".

### Настройка режима AUX+

Звуковой сигнал внешнего устройства (например, переносного аудиоплеера) можно подать на разъем интерфейса BLUETOOTH данного устройства. Для применения разъема интерфейса BLUETOOTH в качестве разъема AUX IN требуется специальный преобразовательный кабель (KCE-237B). К разъему интерфейса BLUETOOTH не удастся одновременно подключить переносное музыкальное устройство и интерфейсный модуль BLUETOOTH INTERFACE (KCE-400BT).

Элемент настройки: AUX+ IN

Значения: OFF / ON

- OFF: источник AUX+ не отображается.  
ON: источник AUX+ отображается.

- При выборе значения OFF настройки, касающиеся AUX+, не удастся изменить с помощью этого устройства.

### Настройка уровня AUX+

После присвоения этому параметру значения ON в разделе "Настройка режима AUX+" он становится доступным для настройки.

Элемент настройки: AUX+ Level

Настройки: Low / High

- Low: Снижает уровень входного аудиосигнала от внешнего устройства.  
High: Повышает уровень входного аудиосигнала от внешнего устройства.

### Изменение цвета подсветки кнопок

Элемент настройки: Illumi Color

Значения: Blue / Red

- Blue: Кнопки управления подсвечиваются синим.  
Red: Кнопки управления подсвечиваются красным.

# Работа с устройствами IMPRINT (приобретаются дополнительно)

Компания Alpine представляет технологию IMPRINT - первую в мире технологию надежного устранения акустических проблем в салоне автомобиля, как правило снижающих качество звучания, позволяющую прослушивать музыкальные композиции с первоначальным качеством исполнения.

Если аудиопроцессор IMPRINT (PXA-H100) (приобретается дополнительно) подключен к данному устройству, можно выполнить MultEQ и дополнительную настройку звука.

Для доступа к экрану настроек IMPRINT должен быть задействован стояночный тормоз. В противном случае некоторые функции не удастся настроить.

## Настройка режима MultEQ

Функция MultEQ, разработанная Audyssey Labs, позволяет выполнять автоматическую коррекцию акустических параметров среды прослушивания. Эта функция оптимизирует качество звучания в отдельных точках прослушивания внутри транспортного средства. Для этого функция MultEQ измеряет частотные характеристики транспортных средств. Подробную информацию о процедуре настройки можно получить у авторизованного дилера компании Alpine.

- 1 Коснитесь кнопки [M].**  
Откроется экран SETUP для выбора настроек.
- 2 Коснитесь строки заголовка IMPRINT Setup.**  
Откроется экран IMPRINT Setup.
- 3 Нажмите кнопку [◀] или [▶] функции MultEQ.**  
Выберите требуемый диапазон настроек.

**Диапазон настроек:** OFF (ручной режим)/Curve1 (MultEQ-1)/Curve2 (MultEQ-2)

- Выбирайте режим Curve только в том случае, если в памяти записаны данные Curve 1 и Curve 2.
- Если для параметра MultEQ установлено значение Curve 1 или 2, параметры Media Xpander, X-Over, Time Correction, Subwoofer Phase, Subwoofer Channel, TW Setup, P-EQ, G-EQ и F-EQ будут настроены автоматически. Пользователю больше не требуется настраивать их самостоятельно.
- Работа с функцией MultEQ невозможна с подключенным внешним аудиопроцессором.
- Если для параметра MultEQ задано значение OFF, функция "Настройка низких и высоких частот" (стр. 31) будет недоступна.

## Настройка акустических параметров в ручном режиме (Manual)

Вы можете настроить эти параметры с учетом своих предпочтений, если для режима MultEQ выбрано значение OFF (ручной режим).

Выполните действия 1-4, чтобы выбрать один из режимов в меню Sound и изменить его. Более подробные сведения о выбранном элементе меню см. в соответствующем разделе.

- 1 Убедитесь в том, что для режима Defeat задано значение OFF (стр. 33), а затем коснитесь кнопки [M] на основном экране.**  
Откроется экран SETUP для выбора настроек.
- 2 Коснитесь строки заголовка Audio Setup.**  
Откроется экран Audio Setup.
- 3 Коснитесь строки заголовка A.Processor.**  
Откроется экран настроек A.PROCESSOR (аудиопроцессор).
- 4 Коснитесь кнопки [◀], [▶] или строки заголовка нужного элемента, чтобы изменить настройку.**

**Настройки:** Media Xpander / X-Over / Time Correction / T.Corr Parameter / G-EQ / P-EQ / F-EQ / TW SETUP\*

\* Эта функция работает только при подключенном устройстве PXA-H100 (приобретается дополнительно), настроенном на режим 2.2ch (3WAY). Для получения дополнительной информации см. руководство пользователя устройства PXA-H100.

## Настройка уровня MX (Media Xpander)

Параметр MX (Media Xpander) отвечает за четкость звучания вокальной составляющей или музыкальных инструментов независимо от источника. Можно добиться качественного звучания музыкальных композиций, воспроизводимых с компакт-диска, диска DVD или iPod даже при высоком уровне шума в салоне автомобиля.

**Элемент настройки:** Media Xpander

- 1 Коснитесь кнопки [◀] или [▶] Media Xpander, чтобы выбрать значение ON или OFF.**  
OFF: Используется для отключения эффекта MX для всех источников звука.  
ON: Используется для включения указанного режима MX.
- 2 Коснитесь строки заголовка Media Xpander после установки значения ON.**  
Откроется экран настроек Media Xpander.
- 3 Нажмите кнопку [◀] или [▶] требуемого режима MX.**

• Можно задать уровень источника звука (например, компакт-дисков, iPod и т.д.).

### **MX CD (OFF, CD MX от 1 до 3)**

В режиме CD обрабатываются большие объемы данных. Эти данные используются для чистого воспроизведения звука.

### **MX SMPM (OFF, SMPM MX от 1 до 3)**

Корректирует информацию, потерянную при сжатии. Обеспечивает сбалансированный звук с качеством близким к оригиналу.

### **MX DVD (OFF, Movie MX 1 – 2)**

Улучшает четкость звучания диалогов видеофильма.

### **(DVD Music)**

На этом диске содержатся большие объемы данных, например, музыкальные клипы. MX использует эти данные для обеспечения точности воспроизведения звука.

## ***MX AUX (OFF, SMPM MX, Movie MX, Music MX)***

Выберите режим MX (SMPM, Music или Movie), соответствующий типу используемого носителя.

- При выборе значения OFF (ВЫКЛ.) эффект MX всех режимов MX будет иметь значение OFF (ВЫКЛ.)
- Для каждого источника звука, например, компакт-диска и файлов MP3, можно задать собственные настройки MX.
- Режим MX не работает, если для MX установить значение ON для радиопрограмм диапазона FM, MW, LW.
- Режим MX SMPM применяется к файлам MP3/WMA/AAC и iPod/iPhone.
- Настройка MX возможна только при выборе источника.
- Эта функция не работает, если для режима Defeat установлено значение ON.
- Можно отрегулировать эту настройку напрямую на экране основного источника, коснувшись кнопки [MUTE].

## **Настройка кроссовера (X-Over)**

Перед выполнением последующих операций ознакомьтесь с содержанием раздела “Частота раздела” (стр. 54).

**Элемент настройки: X-Over**

### **1 Коснитесь кнопки [◀] или [▶] X-Over, чтобы выбрать значение L/R или L+R.**

L/R: Для правого и левого каналов можно установить разные значения настройки.

L+R: Для правого и левого каналов устанавливаются одинаковые значения настройки.

### **2 Коснитесь строки заголовка X-Over.**

### **3 Коснитесь строки заголовка диапазона, который требуется настроить.**

Откроется экран настройки X-Over.

## **4.2-канальная (FRONT/REAR/SUBW.) система**

### **4.2-канальная (FRONT/REAR/SUBW.) система / (L+R)**

**Настройки:**

Low (SUB-W) / Mid (REAR) / High (FRONT)

### **4.2-канальная (FRONT/REAR/SUBW.) система / (L/R)**

**Настройки:**

Low (SUB-W)-L / Low (SUB-W)-R / Mid (REAR)-L / Mid (REAR)-R / High (FRONT)-L / High (FRONT)-R

## **4 Отрегулируйте настройки частоты раздела.**

### **Выбор частоты среза**

Коснитесь кнопки [◀] или [▶] Freq., а затем выберите частоту среза (точку перехода). Настраиваемая полоса пропускания зависит от динамика (канала).

### **4.2-канальная (FRONT/REAR/SUBW.) система**

**Настройки:**

Low (SUB-W) 20 Гц~200 Гц  
Mid (REAR) 20 Гц~200 Гц  
High (FRONT) 20 Гц~200 Гц

### **Настройка величины крутизны среза**

Коснитесь кнопки [◀] или [▶] Slope, а затем настройте наклон кривой ФВЧ или ФНЧ.

Значения наклона кривой: FLAT, -6 дБ/окт., -12 дБ/окт., -18 дБ/окт., -24 дБ/окт.

### **Настройка уровня**

Коснитесь кнопки [◀] или [▶] Level, а затем настройте уровень ФВЧ или ФНЧ.

Диапазон настройки уровня выходного сигнала: от -12 до 0 дБ.

## **5 Повторите шаги с 3 по 4 для настройки других диапазонов.**

## **2.2-канальная (3WAY) система**

### **2.2-канальная (3WAY) система / (L+R)**

**Настройки:**

Low / Mid-L / Mid-H / High

### **2.2-канальная (3WAY) система / (L/R)**

**Настройки:**

Low-L / Low-R / Mid-L-L / Mid-L-R / Mid-H-L / Mid-H-R / High-L / High-R

## **4 Отрегулируйте настройки частоты раздела.**

### **Выбор частоты среза**

Коснитесь кнопки [◀] или [▶] Freq., а затем выберите частоту среза (точку перехода). Настраиваемая полоса пропускания зависит от динамика (канала).

### **2.2-канальная (3WAY) система**

**Настройки:**

Low / Mid-L 20 Гц~200 Гц  
Mid-H 20 Гц~20 кГц  
High (1 кГц~20 кГц)<sup>\*1</sup> / (20 Гц~20 кГц)<sup>\*2</sup>

<sup>\*1</sup> При выборе значения Factory's см. “Настройка ограничения частотной характеристики для высокочастотного динамика (TW Setup)” (стр. 52).

<sup>\*2</sup> При выборе значения User's см. “Настройка ограничения частотной характеристики для высокочастотного динамика (TW Setup)” (стр. 52).

### **Настройка уровня**

Коснитесь кнопки [◀] или [▶] Level, а затем настройте уровень ФВЧ или ФНЧ.

Диапазон настройки уровня выходного сигнала: от -12 до 0 дБ.

### **Настройка величины крутизны среза**

Коснитесь кнопки [◀] или [▶] Slope, а затем настройте наклон кривой ФВЧ или ФНЧ.

Значения наклона кривой: FLAT\*, -6 дБ/окт., -12 дБ/окт., -18 дБ/окт., -24 дБ/окт.

\* Значение FLAT может быть задано для наклона кривой HIGH, только если в разделе “Настройка ограничения частотной характеристики для высокочастотного динамика (TW Setup)” (стр. 52) выбрано значение User's. Выберите значение FLAT в процессе регулировки крутизны среза частотных характеристик в строгом соответствии с частотными характеристиками динамика. Если кривой частотной характеристики высокочастотного динамика задано значение FLAT, то на экране устройства отображается предупреждающее сообщение.

## **5 Повторите шаги с 3 по 4 для настройки других диапазонов.**

- При настройке параметра X-Over необходимо учитывать частотные характеристики подключенных динамиков.
- О 2.2-канальной (3WAY)/4.2-канальной (FRONT/REAR/SUBW.) системе С помощью переключателя 2.2-канальная (3WAY)/4.2-канальная (FRONT/REAR/SUBW.) на устройстве PXA-H100 можно переключать режим системы. Для получения дополнительной информации см. руководство пользователя устройства PXA-H100.

## Настройка временной коррекции (Time Correction)

Перед выполнением последующих операций ознакомьтесь с содержанием раздела “Информация о временной коррекции” (стр. 53).

- 1 Коснитесь строки заголовка Time correction.**  
Появится экран настройки временной коррекции.
- 2 Нажмите кнопку [◀] или [▶] для выбора динамика для которого будет вводиться задержка.**  
L = (расстояние до самого дальнего динамика) – (расстояние до других динамиков)  
См. “Таблица значений временных поправок” на стр. 53.
- 3 Повторите шаги 1 и 2 для настройки другого динамика.**  
Задайте значения, при которых звук доходит до точки прослушивания одновременно от всех динамиков.

## Настройка единиц временной коррекции (T.Corr Parameter)

Этот параметр позволяет выбрать единицы измерения вносимой временной задержки (см или дюймы).

**Элемент настройки: T.Corr Parameter**

**Настройки: cm / Inch**

- cm: Временная коррекция измеряется в см.
- Inch: Временная коррекция измеряется в дюймах.

## Настройки графического эквалайзера (G-EQ)

Можно изменить параметры эквалайзера и создать кривую частотных характеристик с учетом собственных предпочтений.

**Элемент настройки: G-EQ**

- 1 Выберите значение L+R, нажав кнопки [▶] в строке G-EQ.**  
L+R: Для правого и левого каналов устанавливаются одинаковые значения настройки.  
При настройке параметрического эквалайзера этот параметр будет выключен.
- 2 Коснитесь строки заголовка G-EQ после выбора L+R.**  
Откроется экран списка G-EQ.
- 3 Отрегулируйте настройки графического эквалайзера.**

### Выбор диапазона

С помощью кнопок [◀] и [▶] Band выберите диапазон для настройки.

- Band-1 (63 Гц) / Band-2 (150 Гц) / Band-3 (400 Гц) / Band-4 (1 кГц) / Band-5 (2,5 кГц) / Band-6 (6,3 кГц) / Band-7 (17,5 кГц)

### Настройка уровня

С помощью кнопок [◀] или [▶] Level отрегулируйте уровень выбранного диапазона.

Диапазон настройки уровня выходного сигнала: от –6 до +6 дБ

- 4 Для настройки другого диапазона повторите шаг 3, а затем отрегулируйте все диапазоны.**

- В случае настройки графического эквалайзера настройка параметрического эквалайзера становится недействительной.

## Настройка кривой параметрического эквалайзера (P-EQ)

Можно изменить настройки эквалайзера и создать кривую частотных характеристик с учетом собственных предпочтений.

**Элемент настройки: P-EQ**

- 1 Выберите значение L+R, нажав кнопку [▶] в строке P-EQ.**  
L+R: Для правого и левого каналов устанавливаются одинаковые значения настройки.  
При настройке графического эквалайзера этот параметр отключается.
- 2 Коснитесь строки заголовка P-EQ после выбора L+R.**  
Откроется экран списка P-EQ.
- 3 Отрегулируйте настройки параметрического эквалайзера P-EQ.**

### Выбор диапазона

С помощью кнопок [◀] и [▶] Band выберите диапазон для настройки.

Band 1 / Band 2 / Band 3 / Band 4 / Band 5

### Настройка частоты

С помощью кнопок [◀] и [▶] Freq. настройте частоту выбранного диапазона.

Диапазоны настройки частот: от 20 Гц до 20 кГц (с шагом в 1/3 октавы)

- Band-1: 20 Гц~80 Гц (63 Гц)
- Band-2: 50 Гц~200 Гц (150 Гц)
- Band-3: 125 Гц~3,2 кГц (400 Гц)
- Band-4: 315 Гц~8 кГц (1 кГц)
- Band-5: 800 Гц~20 кГц (2,5 кГц)

### Настройка уровня

С помощью кнопок [◀] или [▶] Level отрегулируйте уровень выбранного диапазона.

Диапазон настройки: от –6 до +6 дБ

### Настройка ширины полосы частот

С помощью кнопок [◀] и [▶] Q выберите полосу пропускания.

Значения полосы пропускания: 1, 1,5, 3

- 4 Для настройки другого диапазона повторите шаг 3 и отрегулируйте все диапазоны.**

- В случае настройки параметрического эквалайзера настройка графического эквалайзера становится недействительной.
- Частоты смежных диапазонов невозможно настроить за 4 шага.
- При настройке параметрического эквалайзера следует учитывать частотные характеристики подключенных динамиков.

## Предварительные настройки эквалайзера (F-EQ)

В устройстве предусмотрено 10 предварительных настроек эквалайзера, отражающих различные характеристики исходного музыкального произведения.

**Настройки: F-EQ**

### 1 Коснитесь строки заголовка F-EQ.

Откроется экран списка F-EQ.

### 2 Коснитесь кнопки [◀] или [▶] нужного типа, чтобы задать значение ON.

Flat / Pops / Rock / News / Jazz&Blues / Electrical Dance / Hip Hop&Rap / Easy Listening / Country / Classical / User1 / User2 / User3 / User4 / User5 / User6

- Значение ON можно задать только для одного типа.
- Выбирая значения User 1 – 6, можно вызвать из памяти соответствующую предварительную настройку “Настройки графического эквалайзера (G-EQ)” (стр. 51) или “Настройка кривой параметрического эквалайзера (P-EQ)” (стр. 51).

## Настройка ограничения частотной характеристики для высокочастотного динамика (TW Setup)

При настройке наклона кривой характеристик высокочастотного динамика путем выбора значения FLAT в режиме 2.2-канальная (3WAY) (см. “Настройка кроссовера (X-Over)” на стр. 50) следует учитывать частотные характеристики высокочастотного динамика - в противном случае можно повредить динамик.

**Элемент настройки: TW Setup**

Коснитесь кнопки [◀] или [▶] TW Setup, чтобы выбрать Factory's или User's.

Factory's: Во избежание неисправностей высокочастотного динамика не выбирайте установку FLAT для параметра наклона кривой в режиме 2.2ch (3WAY).

User's: Возможен выбор установки FLAT в режиме 2.2ch (3WAY).

- Режим TW Setup можно выбрать только в том случае, если 2.2-канальный (3WAY) переключатель на аудиопроцессоре IMPRINT (PXA-H100) переключен между 4.2-канальным положением (FRONT/REAR/SUBW) и 2.2-канальным положением (3WAY).

## Сохранение настроек в памяти

Настройки или значения X-Over, Time Correction, P-EQ и т.д. можно сохранить.

Сохраняемое содержимое зависит от используемого аудиопроцессора IMPRINT.

### 1 Убедитесь, что для режима Defeat установлено значение OFF.

### 2 Коснитесь кнопки [MEMORY] на экране списка A.Processor.

### 3 В течение 5 секунд коснитесь одной из кнопок предварительных настроек [PSET 1] – [PSET 6] на экране списка A.Processor.

Значения настроек будут сохранены.

- Записанная информация сохраняется в памяти даже при отключении кабеля питания.
- Эту операцию не удастся выполнить, если в разделе “Предварительные настройки эквалайзера (F-EQ)” (стр. 52) выбрана обычная настройка эквалайзера (например, pops).

## Вызов предварительной настройки из памяти

### 1 Убедитесь, что для режима Defeat установлено значение OFF.

### 2 Коснитесь одной из кнопок предварительной настройки [PSET 1] – [PSET 6] на экране списка A.Processor для выбора предварительной настройки.

- Можно отрегулировать эту настройку напрямую на экране основного источника, коснувшись кнопки [M].
- Восстановление предварительной настройки занимает некоторое время.

## Информация о временной коррекции

Расстояние между слушателем и динамиками в салоне автомобиля меняется в широких пределах из-за нестандартного расположения динамиков. Из-за разницы в расстояниях между динамиками и слушателем происходит смещение звукового образа и частотных характеристик. Причиной этого является временная задержка прохождения звукового сигнала к правому и левому уху слушателя. Для коррекции этого сдвига данное устройство может задерживать передачу звукового сигнала к динамикам, расположенным ближе всего к слушателю. Это позволяет создать эффект удаленности динамиков. Таким образом, за счет оптимизации фаз создается эффект равноудаленности слушателя от левого и правого динамиков. Настройка выполняется для каждого динамика с шагом 3,4 см.

### Пример 1. Точка прослушивания: переднее левое сиденье

Выберите для переднего левого динамика высокое значение временной коррекции, а для правого заднего - значение равное нулю и ниже.

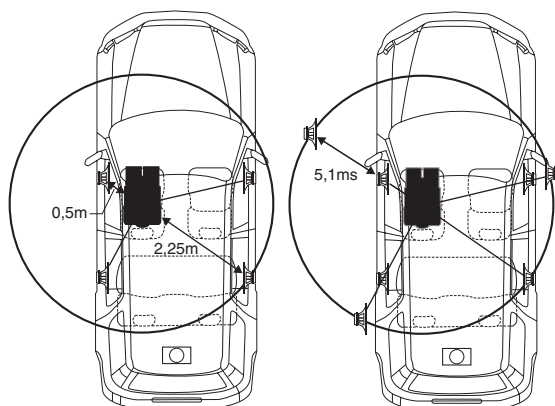

Звучание становится несбалансированным из-за неодинаковых расстояний между точкой прослушивания и различными динамиками. Разница в расстояниях между передним левым и правым задним динамиками составляет 1,75 м (68-7/8 дюймов). Здесь мы вычислим значение временной коррекции для переднего левого динамика на вышеуказанной диаграмме.

Условия:

Самый дальний динамик – точка прослушивания: 2,25 м (88-9/16 дюйма)

Передний левый динамик – точка прослушивания: 0,5 м (19-11/16 дюйма)

Расчет:  $L = 2,25 \text{ м} - 0,5 \text{ м} = 1,75 \text{ м}$  (68-7/8 дюйма)

Временная коррекция =  $1,75 \div 343^{*1} \times 1000 = 5,1 \text{ (мс)}$

<sup>\*1</sup> Скорость звука: 343 м/с (765 миль/час) при 20°C

Другими словами, введение временной коррекции 5,1 мс к переднему левому динамику создает эффект равноудаленности слушателя от всех, даже самых дальних, динамиков.

Временная коррекция позволяет скомпенсировать разницу во времени, в течение которого звуковой сигнал должен достичь точки прослушивания. Время приема звукового сигнала передним левым динамиком скорректировано на 5,1 мс, в результате чего звуковые сигналы от других динамиков достигают точки прослушивания одновременно.

### Пример 2. Точка прослушивания: все сиденья

Приведем временную поправку каждого динамика к одинаковому уровню.

- 1 Находясь в точке прослушивания (сиденье водителя и т.п.), измерьте расстояния (в метрах) между головой и различными динамиками.
- 2 Рассчитаем разницу между значением поправки на расстояние до самого дальнего динамика и других динамиков.

$L =$  (расстояние до самого дальнего динамика) – (расстояние до других динамиков)

Эти значения являются временными поправками для разных динамиков. Настроим эти значения таким образом, чтобы звуковые сигналы других динамиков достигали точки прослушивания одновременно.

Таблица значений временных поправок

| Номер задержки | Временная задержка (мс) | Расстояние (см) | Расстояние дюймы | Номер задержки | Временная задержка (мс) | Расстояние (см) | Расстояние дюймы |
|----------------|-------------------------|-----------------|------------------|----------------|-------------------------|-----------------|------------------|
| 1              | 0,0                     | 0,0             | 0,0              | 51             | 5,0                     | 170,0           | 67,0             |
| 2              | 0,1                     | 3,4             | 1,3              | 52             | 5,1                     | 173,4           | 68,3             |
| 3              | 0,2                     | 6,8             | 2,7              | 53             | 5,2                     | 176,8           | 69,7             |
| 4              | 0,3                     | 10,2            | 4,0              | 54             | 5,3                     | 180,2           | 71,0             |
| 5              | 0,4                     | 13,6            | 5,4              | 55             | 5,4                     | 183,6           | 72,4             |
| 6              | 0,5                     | 17,0            | 6,7              | 56             | 5,5                     | 187,0           | 73,7             |
| 7              | 0,6                     | 20,4            | 8,0              | 57             | 5,6                     | 190,4           | 75,0             |
| 8              | 0,7                     | 23,8            | 9,4              | 58             | 5,7                     | 193,8           | 76,4             |
| 9              | 0,8                     | 27,2            | 10,7             | 59             | 5,8                     | 197,2           | 77,7             |
| 10             | 0,9                     | 30,6            | 12,1             | 60             | 5,9                     | 200,6           | 79,1             |
| 11             | 1,0                     | 34,0            | 13,4             | 61             | 6,0                     | 204,0           | 80,4             |
| 12             | 1,1                     | 37,4            | 14,7             | 62             | 6,1                     | 207,4           | 81,7             |
| 13             | 1,2                     | 40,8            | 16,1             | 63             | 6,2                     | 210,8           | 83,1             |
| 14             | 1,3                     | 44,2            | 17,4             | 64             | 6,3                     | 214,2           | 84,4             |
| 15             | 1,4                     | 47,6            | 18,8             | 65             | 6,4                     | 217,6           | 85,8             |
| 16             | 1,5                     | 51,0            | 20,1             | 66             | 6,5                     | 221,0           | 87,1             |
| 17             | 1,6                     | 54,4            | 21,4             | 67             | 6,6                     | 224,4           | 88,4             |
| 18             | 1,7                     | 57,8            | 22,8             | 68             | 6,7                     | 227,8           | 89,8             |
| 19             | 1,8                     | 61,2            | 24,1             | 69             | 6,8                     | 231,2           | 91,1             |
| 20             | 1,9                     | 64,6            | 25,5             | 70             | 6,9                     | 234,6           | 92,5             |
| 21             | 2,0                     | 68,0            | 26,8             | 71             | 7,0                     | 238,0           | 93,8             |
| 22             | 2,1                     | 71,4            | 28,1             | 72             | 7,1                     | 241,4           | 95,1             |
| 23             | 2,2                     | 74,8            | 29,5             | 73             | 7,2                     | 244,8           | 96,5             |
| 24             | 2,3                     | 78,2            | 30,8             | 74             | 7,3                     | 248,2           | 97,8             |
| 25             | 2,4                     | 81,6            | 32,2             | 75             | 7,4                     | 251,6           | 99,2             |
| 26             | 2,5                     | 85,0            | 33,5             | 76             | 7,5                     | 255,0           | 100,5            |
| 27             | 2,6                     | 88,4            | 34,8             | 77             | 7,6                     | 258,4           | 101,8            |
| 28             | 2,7                     | 91,8            | 36,2             | 78             | 7,7                     | 261,8           | 103,2            |
| 29             | 2,8                     | 95,2            | 37,5             | 79             | 7,8                     | 265,2           | 104,5            |
| 30             | 2,9                     | 98,6            | 38,9             | 80             | 7,9                     | 268,6           | 105,9            |
| 31             | 3,0                     | 102,0           | 40,2             | 81             | 8,0                     | 272,0           | 107,2            |
| 32             | 3,1                     | 105,4           | 41,5             | 82             | 8,1                     | 275,4           | 108,5            |
| 33             | 3,2                     | 108,8           | 42,9             | 83             | 8,2                     | 278,8           | 109,9            |
| 34             | 3,3                     | 112,2           | 44,2             | 84             | 8,3                     | 282,2           | 111,2            |
| 35             | 3,4                     | 115,6           | 45,6             | 85             | 8,4                     | 285,6           | 112,6            |
| 36             | 3,5                     | 119,0           | 46,9             | 86             | 8,5                     | 289,0           | 113,9            |
| 37             | 3,6                     | 122,4           | 48,2             | 87             | 8,6                     | 292,4           | 115,2            |
| 38             | 3,7                     | 125,8           | 49,6             | 88             | 8,7                     | 295,8           | 116,6            |
| 39             | 3,8                     | 129,2           | 50,9             | 89             | 8,8                     | 299,2           | 117,9            |
| 40             | 3,9                     | 132,6           | 52,3             | 90             | 8,9                     | 302,6           | 119,3            |
| 41             | 4,0                     | 136,0           | 53,6             | 91             | 9,0                     | 306,0           | 120,6            |
| 42             | 4,1                     | 139,4           | 54,9             | 92             | 9,1                     | 309,4           | 121,9            |
| 43             | 4,2                     | 142,8           | 56,3             | 93             | 9,2                     | 312,8           | 123,3            |
| 44             | 4,3                     | 146,2           | 57,6             | 94             | 9,3                     | 316,2           | 124,6            |
| 45             | 4,4                     | 149,6           | 59,0             | 95             | 9,4                     | 319,6           | 126,0            |
| 46             | 4,5                     | 153,0           | 60,3             | 96             | 9,5                     | 323,0           | 127,3            |
| 47             | 4,6                     | 156,4           | 61,6             | 97             | 9,6                     | 326,4           | 128,6            |
| 48             | 4,7                     | 159,8           | 63,0             | 98             | 9,7                     | 329,8           | 130,0            |
| 49             | 4,8                     | 163,2           | 64,3             | 99             | 9,8                     | 333,2           | 131,3            |
| 50             | 4,9                     | 166,6           | 65,7             | 100            | 9,9                     | 336,6           | 132,7            |



# Частота раздела

## Частота раздела (X-Over):

Это устройство оснащено активным электронным разделительным фильтром. Разделительный фильтр ограничивает частоты выходных сигналов. Каждый канал управляется независимо. Таким образом, каждая пара динамиков воспроизводит только те частоты, на которые она рассчитана. Кроссовер позволяет задействовать фильтр ВЧ (high pass filter) или фильтр НЧ (low pass filter), а также изменять крутизну среза (эта величина говорит о том, как быстро происходит ослабление высоких или низких частот).

Регулировку следует выполнять с учетом характеристик воспроизведения динамиков. В зависимости от того, какие используются динамики, пассивные кроссоверы могут не потребоваться. При возникновении вопросов проконсультируйтесь у своего авторизованного дилера компании Alpine.

### 4.2-канальный (FRONT/REAR/SUBW.) режим

|                                 | Частота среза (с шагом в 1/3 октавы) |                | Крутизна среза              |                             | Уровень        |
|---------------------------------|--------------------------------------|----------------|-----------------------------|-----------------------------|----------------|
|                                 | ФВЧ                                  | ФНЧ            | ФВЧ                         | ФНЧ                         |                |
| Динамик нижних частот           | ----                                 | 20 Гц - 200 Гц | ----                        | FLAT, 6, 12, 18, 24 дБ/окт. | от 0 до -12 дБ |
| Задний динамик высоких частот   | 20 Гц - 200 Гц                       | ----           | FLAT, 6, 12, 18, 24 дБ/окт. | ----                        | от 0 до -12 дБ |
| Передний динамик высоких частот | 20 Гц - 200 Гц                       | ----           | FLAT, 6, 12, 18, 24 дБ/окт. | ----                        | от 0 до -12 дБ |



(Отличаются от фактических показаний)

### 2.2-канальный (3WAY) режим

|                        | Частота среза (с шагом в 1/3 октавы) |                | Крутизна среза              |                             | Уровень        |
|------------------------|--------------------------------------|----------------|-----------------------------|-----------------------------|----------------|
|                        | ФВЧ                                  | ФНЧ            | ФВЧ                         | ФНЧ                         |                |
| Динамик нижних частот  | ----                                 | 20 Гц - 200 Гц | ----                        | FLAT, 6, 12, 18, 24 дБ/окт. | от 0 до -12 дБ |
| Динамик средних частот | 20 Гц - 200 Гц                       | 20 Гц - 20 кГц | FLAT, 6, 12, 18, 24 дБ/окт. | FLAT, 6, 12, 18, 24 дБ/окт. | от 0 до -12 дБ |
| Динамик высоких частот | 1 кГц - 20 кГц, (20 Гц ~ 20 кГц)*    | ----           | FLAT* 6, 12, 18, 24 дБ/окт. | ----                        | от 0 до -12 дБ |

\* Только при выборе User's в разделе "Настройка ограничения частотной характеристики для высокочастотного динамика (TW Setup)" (стр. 52).



(Отличаются от фактических показаний)

### Регулировка уровня (от 0 до -12 дБ) Частотный диапазон выходного сигнала

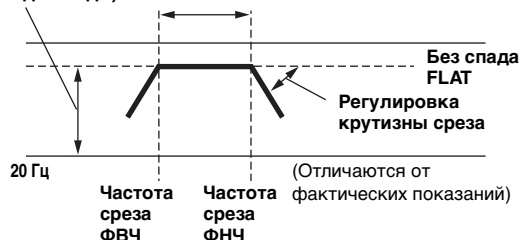

- **HPF (ФВЧ):** Снижает уровень нижних частот и пропускает более высокие частоты.
- **LPF (ФНЧ):** Снижает уровень высоких частот и пропускает низкие высокие частоты.
- **Наклон кривой:** Изменение уровня (в дБ) для частоты одной октавы.
- Чем выше значение крутизны, тем круче ее спад.
- Отрегулируйте крутизну среза до уровня FLAT для пропускания высоких или низких частот.
- Не используйте динамик высоких частот без ФВЧ или настроенного на низкую частоту, так как это может привести к повреждению динамика под воздействием низких частот.
- Нельзя настроить частоту раздела выше предела регулировки ФВЧ или ниже упредела регулировки ФНЧ.
- Настройка должна выполняться с учетом рекомендованной частоты раздела для динамиков. Установите рекомендованную частоту раздела для динамиков. Настройка на диапазон частот, выходящий за пределы рекомендованного, может привести к неисправности динамиков. Рекомендованные значения частот среза для динамиков Alpine приведены в соответствующем руководстве пользователя. Компания Alpine снимает с себя ответственность за неисправность динамиков в результате их эксплуатации на нерекондованной частоте среза.

# Работа с внешним аудиопроцессором (приобретается дополнительно)

Управлять подключенным совместимым внешним аудиопроцессором можно с помощью этого устройства. Некоторым аудиопроцессорам требуется подключенный контроллер. Ниже приводится пример работы с подключенными блоками PXA-H700 или PXA-H701. Дополнительную информацию см. в инструкции по эксплуатации подключенного аудиопроцессора.

- *Настройками, выполняемыми на подключенном аудиопроцессоре, не удастся управлять с этого устройства.*
- *Параметры “Настройка динамиков”, “Настройка регулировки нижних частот” и “Настройки графического эквалайзера” недоступны при подключении MRA-D550. Кроме этого, при подключении MRA-F350 недоступен параметр “Настройка режима МХ”. Содержание настройки отличается для моделей PXA-H700 и PXA-H701.*
- *Это устройство не удастся подключить к PXA-H510 и PXA-H900.*

Для доступа к экрану настроек аудиопроцессора должен быть задействован стояночный тормоз. При попытке доступа к этому экрану во время движения отобразится предупреждение Can't operate while driving.

## Процедура настройки функции “Dolby Surround”

Для более точного воспроизведения звука в формате Dolby Digital и DTS выполните приведенные ниже настройки.

### Процедура настройки

- 1 Настройка динамиков (стр. 59)**  
(Включение и выключение используемых динамиков и установка их частотных характеристик)
- 2 Настройка уровня динамиков (стр. 59)**  
(Настройка уровня выходного сигнала для разных динамиков)
- 3 Направление звука низкой частоты для воспроизведения в заднем канале (стр. 59)**  
(Достижение ровного звучания в районе заднего сиденья с помощью микширования звуковых сигналов передних динамиков с сигналами задних динамиков)

- 4 Настройка звукового образа (стр. 59)**  
(Настройка звукового образа для достижения эффекта расположения центрального динамика прямо напротив слушателя)
- 5 Получение громкого, динамичного звучания (стр. 59)**  
(Достижение мощного звучания, как в кинотеатре)
- 6 Настройка уровня DVD (стр. 60)**  
(Настройка уровня громкости (уровня сигнала) в режиме Dolby Digital, Pro Logic II, DTS и PCM.)
- 7 Сохранение настроек в памяти (стр. 60)**  
(Сохранение всех настроек устройства IVA-D800R (не только описанных выше) в памяти)

*В случае комбинирования автоматических настроек и т. д. Рекомендуется производить автоматические настройки перед настройкой Dolby Surround.*

## Настройка внешнего аудиопроцессора

В шагах с 1 по 5 приведена информация об использовании функции настройки аудиопроцессора. Дополнительную информацию о настройке отдельных элементов см. в описании соответствующих элементов.

- 1 Убедитесь в том, что для режима Defeat задано значение OFF (стр. 33), а затем коснитесь кнопки [ ] на основном экране.**  
Откроется экран SETUP для выбора настроек.
- 2 Коснитесь строки заголовка Audio Setup.**  
Откроется экран Audio Setup.
- 3 Коснитесь строки заголовка A.Processor.**  
Откроется экран списка A.Processor.
- 4 Коснитесь кнопки [◀], [▶] или строки заголовка нужного элемента, чтобы изменить его настройку.**  
**Настройки:**  
Media Xpander / Bass Sound Cont. / Dolby PLII / Rear Fill / X-Over / Time Correction / Phase / G-EQ / P-EQ / Speaker Select / Multi Ch Setup / Speaker Setup / DVD Level / PCM Mode
- 5 Коснитесь кнопки [↶], чтобы вернуться к предыдущему экрану.**

## Установки функции MX для внешнего аудиопроцессора

Прежде чем выполнять описанные ниже действия, при подключении PXA-H700 установите для режима MX (Media Xpander) PXA-H700 значение "AUTO".

**Элемент настройки:** Media Xpander

### 1 Выберите значение ON или OFF для MX, коснувшись кнопки [◀] или [▶] Media Xpander.

OFF: Используется для отключения эффекта MX для всех источников звука.

ON: Используется для включения указанного режима MX.

### 2 Коснитесь строки заголовка Media Xpander после установки значения ON.

Откроется экран настроек Media Xpander.

### 3 Нажмите кнопку [◀] или [▶] требуемого режима MX.

- Можно задать уровень источника звука (например, компакт-дисков, iPod).

#### **MX CD (OFF, CD MX от 1 до 3)**

В режиме CD обрабатываются большие объемы данных. Эти данные используются для чистого воспроизведения звука.

#### **MX SMPM (OFF, SMPM MX от 1 до 3)**

Корректирует информацию, потерянную при сжатии. Обеспечивает сбалансированный звук с качеством близким к оригиналу.

#### **MX DVD (OFF, Movie MX 1 – 2)**

Улучшает четкость звучания диалогов видеофильма. (DVD Music)

На этом диске содержатся большие объемы данных, например, музыкальные клипы. MX использует эти данные для обеспечения точности воспроизведения звука.

#### **MX AUX (OFF, SMPM MX, Movie MX, Music MX)**

Выберите режим MX (SMPM, Music или Movie), соответствующий типу используемого носителя.

- Установленные здесь параметры MX отражаются на PXA-H700 или PXA-H701.
- При выборе значения OFF (ВЫКЛ.) эффект MX всех режимов MX будет иметь значение OFF (ВЫКЛ.)
- Для каждого источника звука, например, компакт-диска и файлов MP3, можно задать собственные настройки MX.
- Режим MX для радиостанций диапазона FM, MW и LW не предусмотрен.
- Режим MX SMPM применяется к файлам MP3/WMA/AAC и iPod/iPhone.
- Настройка MX возможна только при выборе источника.
- Эта функция не работает, если для режима Defeat установлено значение ON.
- Можно отрегулировать эту настройку напрямую на экране основного источника, коснувшись кнопки [M].

## Настройка регулировки низких частот

**Элемент настройки:** Bass Sound Cont.

### Настройка компрессора низких частот

Можно настроить звучание низких частот по своему желанию.

### С помощью [◀] или [▶] Bass Comp. выберите нужный режим.

При последовательном переключении режимов Mode 1 → 2 → 3 звучание низких частот становится более подчеркнутым и насыщенным.

При отсутствии необходимости усиления низких частот установите значение OFF (ВЫКЛ.)

## Настройка режима фокусировки баса (Bass Focus)

С помощью приведенной выше таблицы временных задержек вы можете установить значение временной задержки между фронтальными-тыловыми/левыми-правыми акустическими системами. С помощью этой функции можно ввести временную задержку, в соответствии со своими предпочтениями. С исходной задержкой 0,05 мс для каждого из шагов с 0 до 400 можно достичь слышимой временной коррекции.

### Установите номер шага настройки для фронтальных-тыловых/левых-правых акустических систем, нажимая соответствующую кнопку [◀] или [▶].

- Значения, установленные в разделе фокусировки нижних частот, также применяются в разделе временной поправки (стр. 57).

## Использование режима Pro Logic II

Обработку Pro Logic можно произвести для двухканальных стереосигналов для достижения эффекта объемного звучания Dolby Pro Logic II. Для двухканальных сигналов Dolby Digital и DTS существует также функция "Rear Fill" для вывода сигнала передних динамиков на задние динамики.

**Элемент настройки:** Dolby PLII/Rear Fill

### Коснитесь кнопки [◀] или [▶] Dolby PLII/Rear, чтобы выбрать нужный режим.

- PL II Movie: Подходит для воспроизведения стереофонических ТВ-шоу и всех программ с закодированным с помощью Dolby Surround звуковым сопровождением. Эта функция улучшает звуковое поле для достижения звучания, похожего на 5.1-канальный сигнал.
- PL II Music: Может использоваться для всех стереозаписей и обеспечивает широкое, глубокое звуковое поле.
- OFF: Используется для отключения функции Dolby PL II (установка значения OFF).

### В случае выбора функции PL II Music можно настроить широту центрального поля с помощью следующих операций.

Эта функция позволяет получить оптимальное положение вокала с помощью настройки положения центрального канала между центральным динамиком и левым/правым динамиком. (При включении этой функции отменяются настройки, установленные в разделе "Настройка звукового образа (Bi-Phantom)" (стр. 59).)

С помощью кнопок [◀] и [▶] Center Width Cont. настройте уровень.

Можно выбрать значение уровня от 0 до +7. При увеличении уровня положение канала центрального динамика смещается от центра в стороны. Коснитесь кнопки [Off] Center Width Cont., чтобы выключить регулировку широты центрального поля.

- Эта настройка действует при установке для центрального динамика значения Small или Large в настройках динамиков (стр. 59).
- Функция "Rear Fill": В зависимости от входного сигнала звук может выводиться только через передние динамики. В этом случае для вывода звука и через задние динамики можно использовать функцию "Rear Fill".
- В процессе выполнения этой настройки избегайте остановки, приостановки воспроизведения, смены диска, установки меток, быстрой перемотки вперед или переключения аудиоканалов. Эта настройка отменяется при переключении режима декодирования.
- Эта настройка не работает, если для параметра Center динамика установлено значение OFF в разделе "Настройка динамиков" (стр. 58).
- Если функция работает только с двухканальными сигналами. Ее действие отменяется при использовании 5.1-канальных сигналов DTS или Dolby Digital.
- Если настройка функции Rear Fill производится при установке для параметра Rear Mix значения ON, изменение звука задних динамиков не производится, так как функция Rear Mix имеет приоритет при использовании 2-канального декодера, отличного от линейного PCM.
- При воспроизведении линейных сигналов PCM голос выводится из задних динамиков независимо от настроек функций Rear Fill и Rear Mix.

## Настройка кроссовера

Элемент настройки: X-Over

### 1 С помощью кнопок [◀] или [▶] X-Over выберите значение L+R или L/R.

L+R: Для правого и левого каналов устанавливаются одинаковые значения настройки.

L/R: Для правого и левого каналов можно установить разные значения настройки.

### 2 Коснитесь строки заголовка X-Over.

На экране X-Over отобразится список динамиков.

### 3 Коснитесь строки заголовка динамика, который требуется настроить.

Откроется экран настройки X-Over.

### 4 Отрегулируйте настройки частоты раздела.

#### Выбор частоты среза

Коснитесь кнопки [◀] или [▶] Freq., а затем выберите частоту среза (точку перехода). Настраиваемая полоса пропускания зависит от динамика (канала).

#### Настройка уровня

Коснитесь кнопки [◀] или [▶] Level, а затем настройте уровень ФВЧ или ФНЧ.

#### Настройка величины крутизны среза

Коснитесь кнопки [◀] или [▶] Slope, а затем настройте наклон кривой ФВЧ или ФНЧ.

- Если для динамика установлен режим "OFF", установить для него значение X-Over не удастся. См. "Настройка динамиков" (стр. 58).
- Перед настройкой проверьте частоты воспроизведения подключенных динамиков.
- Чтобы защитить динамики, для ФНЧ сабвуфера отсутствует значение OFF (крутизна среза остается неизменной).
- Если в качестве динамика Front1 выбран высокочастотный динамик (TW), то в режиме HPF не удастся установить для параметра Slope значение OFF. Если для сабвуфера установлен режим Stereo, можно настроить только сабвуфер.

## Выполнение временной коррекции вручную (Time Correction)

Из-за особенностей расположения внутри салона автомобиля может возникать различие расстояний между динамиками и положением прослушивания. С помощью этой функции можно самостоятельно вычислить оптимальные значения поправки и устранить временные ошибки в положении прослушивания.

Элемент настройки: Time Correction

### 1 Находясь в точке прослушивания (сиденье водителя и т. п.), измерьте расстояния (в метрах) между головой и различными динамиками.

### 2 Вычислите разницу значений расстояния до самого дальнего динамика и до других динамиков.

$L =$  (расстояние до самого дальнего динамика)  
– (расстояние до других динамиков)

### 3 Разделите расстояния, вычисленные для разных динамиков, на скорость звука (343 м/с при температуре 20°C).

Это значение является временной поправкой для разных динамиков.

#### Примеры

Вычисление значения временной задержки для переднего левого динамика на показанной ниже схеме.

Условия:

Расстояние между самым дальним динамиком и точкой прослушивания:

2,25 м (88-3/4 дюйма)

Расстояние между левым передним динамиком и точкой прослушивания:

0,5 м (20 дюймов)

Расчет:

$L = 2,25 \text{ м (88-3/4 дюйма)} - 0,5 \text{ м (20 дюймов)} = 1,75 \text{ м (68-3/4 дюйма)}$

Временная поправка =  $1,75 \div 343 \times 1000 = 5,1 \text{ (мс)}$

Другими словами, применение временной поправки 5,1 мс к переднему левому динамику создает эффект равноудаленности слушателя от всех динамиков.

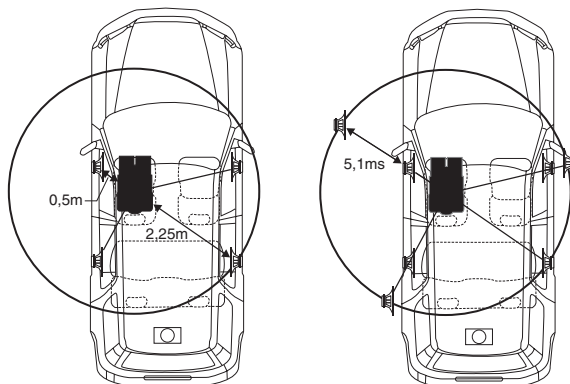

Временная коррекция позволяет компенсировать разницу во времени, в течении которого звуковой сигнал от разных динамиков должен достичь точки прослушивания. Разница в расстояниях между левым передним и правым задним динамиками составляет 1,75 м (68-3/4 дюйма).

Временная коррекция компенсирует разницу во времени, в течении которого звуковой сигнал разных динамиков должен достичь точки прослушивания. С помощью установки значения временной задержки левого переднего динамика, равной 5,1 мс, можно скоординировать расстояние от динамика до точки прослушивания.

### 4 Коснитесь кнопки [◀] или [▶] Time Correction. Выберите значение L+R или L/R.

L+R: Для правого и левого каналов устанавливаются одинаковые значения настройки.

L/R: Для правого и левого каналов можно установить разные значения настройки.

### 5 Коснитесь строки заголовка Time Correction.

Откроется экран настроек T.CORR.

### 6 Установите значение временной коррекции (0,00 ~ 20,00 мс) требуемого динамика с помощью кнопок [◀] и [▶] (1 шаг соответствует 0,05 мс).

- Если для динамика установлено значение "OFF", установить для него значение TCR не удастся. См. "Настройка динамиков" (стр. 58).
- Значение временной поправки для Front2 (динамики) также применяется для передних динамиков в разделе "Настройка режима фокусировки баса (Bass Focus)" (стр. 56).
- В этом устройстве не удастся установить автоматическую настройку (AUTO TCR).

## Регулировка фазы

Элемент настройки: Phase

Переключите фазу (0° или 180°), нажав кнопки [◀] или [▶] требуемого динамика.

## Настройки графического эквалайзера

Графический эквалайзер позволяет изменять звук для передних (левого и правого), задних (левого и правого) и центрального динамиков в 31 полосе частот. Дополнительные 10 частот доступны для сабвуфера. Все это позволяет настроить звучание в соответствии с вашими предпочтениями.

Элемент настройки: G-EQ

### 1 Выберите значение L+R или L/R с помощью кнопки [◀] или [▶] G-EQ.

L+R: Для правого и левого каналов устанавливаются одинаковые значения настройки.

L/R: Для правого и левого каналов можно установить разные значения настройки.

При настройке параметрического эквалайзера данная установка отключается.

### 2 Коснитесь строки заголовка G-EQ.

Откроется экран списка G-EQ.

### 3 Коснитесь строки заголовка требуемого динамика (канала).

Откроется экран настроек G-EQ.

### 4 Отрегулируйте настройки графического эквалайзера G-EQ.

#### Настройка уровня

С помощью кнопок [◀] и [▶] нужной частоты настройте уровень.

- Если для динамика установлено значение "OFF", установить для него значение графического эквалайзера не удастся. См. "Настройка динамиков" (стр. 58).
- Перед настройкой эквалайзера проверьте диапазоны частот воспроизведения подключенных динамиков. Если диапазон воспроизводимых частот динамика составляет 55 Гц – 30 кГц, то, например, настройка диапазона 40 Гц или 20 Гц не даст эффекта. Кроме этого, можно перегрузить или даже повредить динамики.
- В случае настройки графического эквалайзера настройка параметрического эквалайзера становится недействительной.

## Настройки параметрического эквалайзера

Диапазоны частот графического эквалайзера фиксированы. Это затрудняет коррекцию нежелательных пиков и провалов определенных частот. Можно подстроить центральную частоту параметрического эквалайзера для этих частот. Затем можно точно подстроить ширину полосы пропускания (Q) и уровень, чтобы внести необходимые корректировки. Функция параметрического эквалайзера является расширенным инструментом для серьезных аудиофилов.

Элемент настройки: P-EQ

### 1 Выберите L+R или L/R, коснувшись кнопки [◀] или [▶] P-EQ.

L+R: Для правого и левого каналов устанавливаются одинаковые значения настройки.

L/R: Для правого и левого каналов можно установить разные значения настройки.

При настройке графического эквалайзера этот параметр отключается.

### 2 Коснитесь строки заголовка P-EQ.

Откроется экран списка P-EQ.

### 3 Коснитесь строки заголовка требуемого динамика (канала).

Откроется экран настроек P-EQ.

### 4 Отрегулируйте настройки параметрического эквалайзера P-EQ.

#### Выбор диапазона

Коснитесь кнопки [◀] или [▶] Band, чтобы выбрать требуемый диапазон.

#### Настройка частоты

С помощью кнопок [◀] и [▶] Freq. настройте частоту выбранного диапазона.

#### Настройка уровня

С помощью кнопок [◀] или [▶] Level настройте уровень выбранного диапазона.

#### Настройка ширины полосы частот

С помощью кнопок [◀] и [▶] Q выберите полосу пропускания.

- Если для динамика установлено значение "OFF", установить для него значение параметрического эквалайзера не удастся. См. "Настройка динамиков" (стр. 58).
- Не удастся настроить частоты смежных диапазонов с разницей более чем 7 шагов.
- Перед настройкой эквалайзера проверьте диапазоны частот воспроизведения подключенных динамиков. Если диапазон воспроизводимых частот динамика составляет 55 Гц – 30 кГц, то, например, настройка диапазона 40 Гц или 20 Гц не даст эффекта. Кроме этого, можно перегрузить или даже повредить динамики.
- В случае настройки параметрического эквалайзера настройка графического эквалайзера становится недействительной.

## Настройка динамиков

Элемент настройки: Speaker Select

Выберите подключенный динамик, коснувшись соответствующей кнопки [◀] или [▶].

|         |   |
|---------|---|
| Front1: | OFF/Full (широкополосный динамик)/TW (динамик высоких частот) |
| Front2: | OFF/ON  |
| Rear:   | OFF/ON  |
| Center: | OFF/ON  |
| Subw.:  | OFF/Mono/Stereo   |

- Установите для неподключенного динамика значение OFF
- Описанные настройки можно выполнить, даже если для динамика установлено значение OFF в разделе "Настройка динамиков" (стр. 59).
- Чтобы использовать сабвуфер в режиме Mono с устройством PXA-H700 или PXA-H701, подключите его к выходному разъему сабвуфера устройства PXA-H700 или PXA-H701.



## Настройка Dolby Digital

Элемент настройки: **Multi Ch Setup**

### Настройка звукового образа (Bi-Phantom)

В большинстве случаев центральный динамик устанавливается ровно посередине между водителем и передним пассажиром. С помощью этой функции информация центрального канала передается на левый и правый динамики. Таким образом создается звуковая сцена, при котором центральный динамик как бы расположен прямо перед каждым слушателем. Настройки центрального канала, выполненные в PL II Music (см. "Использование режима Pro Logic II" на стр. 56), отменяют эту настройку.

- В процессе выполнения этой настройки избегайте остановки, приостановки воспроизведения, смены диска, установки меток, быстрой перемотки вперед или переключения аудиоканалов. Эта настройка отменяется при переключении режима декодирования.

С помощью кнопок [◀] или [▶] Bi-Phantom настройте уровень. Уровень можно настроить в диапазоне от -5 до +5. Чем выше уровень, тем дальше в стороны смещается положение канала центрального динамика. Функцию Bi-Phantom можно отключить с помощью кнопки [Off].

- Эта настройка действует при установке для центрального динамика значения *Small* или *Large* в настройках динамиков.
- Эта настройка не работает, если для параметра *Center* динамика установлено значение *OFF* в разделе "Настройка динамиков" (стр. 58).

### Направление звука низкой частоты для воспроизведения в заднем канале (Rear Mix)

С помощью этой функции можно направить аудиосигналы передних каналов для воспроизведения в задних динамиках для улучшения звука в районе задних сидений автомобиля.

- В процессе выполнения этой настройки избегайте остановки, приостановки воспроизведения, смены диска, установки меток, быстрой перемотки вперед или переключения аудиоканалов. Эта настройка отменяется при переключении режима декодирования.

С помощью кнопок [◀] и [▶] Rear Mix отрегулируйте уровень. Для уровня можно установить одно из пяти значений: -6, -3, ±0, +3 и +6. Чем выше значение уровня, тем больше низких частот воспроизводится задними динамиками. (Эффект зависит от программного обеспечения (DVD и т. д.)) Функцию Rear Mix можно отключить с помощью кнопки [Off].

- Эта настройка не работает, если для задних динамиков установлено значение "OFF".
- При воспроизведении линейных сигналов PCM голос выводится из задних динамиков независимо от настроек функций *Rear Fill* и *Rear Mix*.

### Получение громкого, динамичного звучания (Listening Mode)

При использовании Dolby Digital динамический диапазон сжимается для достижения мощного звучания при обычных уровнях громкости. Это сжатие можно отменить, чтобы получить еще более мощное звучание, как в кинотеатре. Эта функция работает только в режиме Dolby Digital.

### С помощью кнопок [◀] или [▶] Listening Mode выберите значение STD или MAX.

STD: Используется для достижения мощного звучания при обычных уровнях громкости

MAX.: Используется для достижения мощного звучания при повышенных уровнях громкости

- Настройте уровень громкости таким образом, чтобы звуки за пределами салона автомобиля оставались различимыми.

## Настройка уровней динамиков (Output Level)

Тестовые звуки помогают выполнять настройку уровня громкости разных динамиков. При равных уровнях громкости всех динамиков в положении прослушивания ощущается сильный эффект присутствия.

- В процессе выполнения этой настройки избегайте остановки, приостановки воспроизведения, смены диска, установки меток, быстрой перемотки вперед или переключения аудиоканалов. Эта настройка отменяется при переключении режима декодирования.

### 1 Нажмите кнопку [On] Output Level.

Вывод тестового сигнала повторяется для каждого из каналов динамиков. Сигналы повторяются в указанном ниже порядке. Если за 2 секунды не было выполнено ни одной операции, тестовый сигнал подается в другой канал.

Левый → Центральный → Правый → Правый объемного звучания → Левый объемного звучания → Левый

### 2 Во время звучания тестового сигнала из динамиков с помощью кнопок [◀] и [▶] Output Level сбалансируйте вывод всех динамиков.

- Диапазон настройки для разных динамиков составляет -10 дБ - +10 дБ.
- Настройте уровни громкости динамиков, приняв за основу громкость передних динамиков.

### 3 Для выключения еще раз коснитесь кнопки [On].

- Если динамик выключен, настроить его уровень не удастся. См. "Настройка динамиков" (стр. 59).

## Настройка динамиков

PXA-H700 или PXA-H701 можно настроить с учетом воспроизводимых диапазонов частот динамиков.

Перед выполнением этой операции проверьте диапазоны частот воспроизведения подключенных динамиков (кроме сабвуфера), чтобы убедиться, что динамики поддерживают воспроизведение низких частот (примерно 80 Гц или менее).

- В процессе выполнения этой настройки избегайте остановки, приостановки воспроизведения, смены диска, установки меток, быстрой перемотки вперед или переключения аудиоканалов. Эта настройка отменяется при переключении режима декодирования.

Элемент настройки: **Speaker Setup**

### Выберите характеристику динамика с помощью кнопок [◀], [▶] требуемой настройки динамика.

OFF<sup>\*1</sup>: Если динамик не подключен.

Small: Если подключен динамик, не поддерживающий воспроизведение низких частот (80 Гц или менее).

Large<sup>\*2</sup>: Если подключен динамик, поддерживающий воспроизведение низких частот (80 Гц или менее).

<sup>\*1</sup> Не удастся установить для передних динамиков значение "OFF".

<sup>\*2</sup> Если для передних динамиков установлено значение "Small"; для задних и переднего динамиков не удастся установить значение "Large".

- Для сабвуфера можно установить только значения ON/OFF.
- Если для центрального динамика установлено значение "OFF", аудиосигналы центрального канала добавляются к аудиосигналам передних динамиков.
- При установке для чувствительности динамика значения "OFF" установите также для настройки динамика значение "OFF" (стр. 58).
- Выполните настройку всех динамиков ("Передних", "Центрального", "Задних" и "Сабвуфера"). В противном случае звук может оказаться несбалансированным.
- Если для центрального динамика установлено значение "OFF", настройка недействительна даже при установке с помощью этой функции.
- При изменении настроек каждого динамика могут возникнуть изменения в звучании других динамиков из-за требований к настройкам.
- При использовании PRO Logic II, если для задних динамиков установлено значение "Large", звук не будет выводиться через сабвуфер.



## Настройка уровня DVD

Можно настроить уровень громкости (уровень сигнала) в режиме Dolby Digital, Dolby PL II, DTS и PCM.

- В процессе выполнения этой настройки избегайте остановки, приостановки воспроизведения, смены диска, установки меток, быстрой перемотки вперед или переключения аудиоканалов. Эта настройка отменяется при переключении режима декодирования.

Элемент настройки: DVD Level

Настройте уровень, касаясь кнопки [◀] или [▶] требуемого режима настройки.

## Настройка линейного сигнала PCM

Воспроизведение дисков, записанных в линейном режиме PCM, можно настроить для 2 или 3 каналов.

Элемент настройки: PCM Mode

С помощью кнопок [◀] и [▶] PCM Mode выберите значение 2CH или 3CH.

2CH: Используется для 2-канальной схемы (L/R)

3CH: Используется для 3-канальной схемы (L/R/CENTRE)

- Эта настройка не работает, если для параметра Center динамика установлено значение OFF в разделе “Настройка динамиков” (стр. 58).

## Сохранение настроек в памяти

Значения настроек можно сохранить.

Сохраняемое содержимое зависит от используемого аудиопроцессора.

**1** Коснитесь кнопки [MEMORY] на экране списка A.Processor.

**2** В течение 5 секунд коснитесь одной из кнопок предварительной настройки [PSET 1] – [PSET 6] на экране списка A.Processor.

Значения настроек будут сохранены.

- Записанная информация сохраняется в памяти даже при отключения кабеля питания.

## Вызов предварительной настройки из памяти

Коснитесь одной из кнопок предварительной настройки [PSET 1] – [PSET 6] на экране списка A.Processor для выбора предварительной настройки.

- Можно отрегулировать эту настройку напрямую на экране основного источника, коснувшись кнопки [🔊].
- Вызов предварительной настройки из памяти занимает некоторое время.

# Работа с устройствами BLUETOOTH (приобретаются дополнительно)

Если приобретаемый дополнительно интерфейсный модуль BLUETOOTH INTERFACE (KCE-400BT) подключен к данному устройству, можно будет выполнить следующую операцию.

## Настройка перед использованием

### О BLUETOOTH

BLUETOOTH – это беспроводная технология, которая позволяет устанавливать связь между мобильным устройством или персональным компьютером на небольших расстояниях. С помощью этой технологии можно осуществить вызов по мобильному телефону с использованием функции “Свободные руки” или осуществить передачу данных между устройствами с поддержкой BLUETOOTH. Передача BLUETOOTH доступна в нелицензированном диапазоне 2,4 ГГц, если расстояние между устройствами составляет не более 10 метров. Для получения дополнительной информации посетите домашнюю страницу BLUETOOTH (<http://www.BLUETOOTH.com/>).

- Некоторые устройства с поддержкой BLUETOOTH не удастся подключить к данному устройству в зависимости от версии BLUETOOTH.
- Правильная работа данного устройства со всеми устройствами с поддержкой BLUETOOTH не гарантируется. Для получения информации об обращении с устройством с поддержкой Bluetooth обратитесь к своему дилеру ALPINE или посетите веб-сайт ALPINE.
- В некоторых условиях беспроводное соединение BLUETOOTH может быть неустойчивым.
- Прежде чем выполнить телефонный звонок или операции настройки обязательно остановите машину в безопасном месте.
- Функции могут отличаться в зависимости от подключенного устройства (устройств) с поддержкой BLUETOOTH. См. также руководство пользователя подключенного устройства (устройств).

### Перед использованием функции “Свободные руки”

Перед использованием функции телефона “Свободные руки”/аудио необходимо выполнить следующие настройки.

- 1** Установите для параметра “BLUETOOTH IN” значение Adapter (стр. 48).
  - 2** Выключите зажигание (ACC OFF), а затем снова включите (ACC ON).
- Перед использованием телефона с функцией “Свободные руки” его необходимо согласовать с данным устройством. См. “Настройка BLUETOOTH” (стр. 61-62).

## Подключение устройства с поддержкой BLUETOOTH (согласование)

Для получения дополнительной информации об управлении с устройства с поддержкой BLUETOOTH см. руководство пользователя устройства с поддержкой BLUETOOTH.

- 1 Установите соединение BLUETOOTH с устройства с поддержкой BLUETOOTH.**
  - 2 На устройстве отобразится PIN-код (“0000”).**
  - 3 Введите PIN-код (“0000”) на устройстве с поддержкой BLUETOOTH.**
  - 4 При успешном подключении этого устройства к устройству с поддержкой BLUETOOTH отобразится сообщение “Connected/(Имя устройства)”, а затем устройство вернется в обычный режим.**
- Установите в разделе “Настройка режима поиска” (стр. 62) значение *Visible Mode ON*, чтобы данное устройство могло распознать мобильный телефон. Для получения информации об операции ввода ключа доступа (пароля) мобильного телефона см. руководство пользователя мобильного телефона. Кроме того, поиск мобильного телефона можно выполнить непосредственно с данного устройства. См. “Регистрация устройства BLUETOOTH” (стр. 61).
  - Если устройство с поддержкой BLUETOOTH успешно подключено, то при следующем включении зажигания автомобиля устройство автоматически установит соединение с устройством, подключенным раньше. Однако может произойти сбой соединения. Если произошел сбой при автоматическом соединении, попробуйте установить соединение с устройством вручную.

## Настройка BLUETOOTH

### Операция настройки BLUETOOTH

Шаги 1 – 5 являются общими для различных функций BLUETOOTH. Для получения дополнительной информации см. описание отдельной функции.

- Не удастся выполнить операцию настройки BLUETOOTH во время вызова или на аудиосource BLUETOOTH.
- Задайте для параметра “BLUETOOTH IN” значение *Adapier* (стр. 48), а затем выполните операцию настройки BLUETOOTH.

- 1 Коснитесь кнопки [ ] на экране основного источника.**  
Откроется основной экран SETUP.
- 2 Коснитесь строки заголовка Source Setup.**  
Откроется экран настройки источника.
- 3 Коснитесь строки заголовка BLUETOOTH Setup.**  
Откроется экран настройки BLUETOOTH.
- 4 Коснитесь кнопки [◀], [▶] или строки заголовка нужного элемента, чтобы изменить его настройку.**

#### Настройка:

Paired Devices / Device Search / Clear Device / Service Provider / Visible Mode / Auto Answer / Speaker Select / MIC Input / Firmware Version / Firmware Update

- 5 Коснитесь кнопки [↶], чтобы вернуться к предыдущему экрану.**  
Коснитесь кнопки [Exit], чтобы вернуться к экрану основного источника, который отображался до начала настройки.

### Настройка устройства BLUETOOTH

Выберите одно из 5 подключенных устройств с поддержкой BLUETOOTH, которые были предварительно зарегистрированы.

#### Элемент настройки: Paired Devices

**Выберите устройство с поддержкой BLUETOOTH, которое будет использоваться (подключение которого требуется изменить) в списке Paired Device.**

- Если подключение было изменено успешно, в течение 2 секунд будет отображаться “Connected/(Device name)”, после чего отобразится экран настройки.
- В случае ввода неправильного пароля или ошибки соединения отобразится “Failed”.
- Если требуется подключить другое устройство с поддержкой BLUETOOTH, подключите его после отключения текущего устройства с поддержкой BLUETOOTH.
- Регистрационный номер 5 удаляется при переводе ключа зажигания из положения ACC в положение выключения (OFF). Если были зарегистрированы все 5 положений, шестое устройство зарегистрировать не удастся. Чтобы зарегистрировать другое устройство, сначала удалите одно из устройств из положений 1-5.

### Регистрация устройства BLUETOOTH

Устройство BLUETOOTH используется, если подключаемое устройство с поддержкой BLUETOOTH обнаружено и подключено с данного устройства или зарегистрировано новое устройство с поддержкой BLUETOOTH.

#### Элемент настройки: Device Search

- 1 Если выбрать Device Search, отобразится сообщение “Now Searching” и начнется поиск.**
- 2 Коснитесь имени устройства, которое требуется подключить в списке Device Search.**
- 3 Если адаптер успешно подключен к устройству с поддержкой BLUETOOTH, отобразится имя согласованного устройства и номер регистрации (1 - 5), а затем устройство возвратится в обычный режим.**

- Если регистрация мобильного телефона выполняется впервые.  
При отображении экрана цифровой клавиатуры введите пароль, после чего для согласования введите тот же пароль в устройстве с поддержкой BLUETOOTH. После завершения согласования устройство автоматически выполнит подключение к устройству с поддержкой BLUETOOTH.
- В случае ввода неправильного пароля или ошибки соединения отобразится “Failed”.
- Пароль, вводимый на устройстве, может содержать не более 4 цифр. Если пароль для устройства с поддержкой BLUETOOTH содержит более 4 цифр, сбросьте его и выполните эту настройку еще раз.

### Удаление устройства BLUETOOTH из списка

Можно удалить информацию о ранее подключенных устройствах с поддержкой BLUETOOTH.

#### Элемент настройки: Clear Device

- 1 Нажмите устройство с поддержкой BLUETOOTH, которое требуется удалить из списка Clear Device.**  
Отобразится сообщение.
  - 2 Коснитесь кнопки [Yes], чтобы выполнить удаление.**
- Если коснуться кнопки [No], удаления не произойдет.
  - Регистрационный номер 5 удаляется при переводе ключа зажигания из положения ACC в положение OFF.

## Отображение названия поставщика услуг телефонной связи

### **Элемент настройки: Service Provider**

Отобразится название поставщика услуг подключенного устройства с поддержкой BLUETOOTH. Если устройство с поддержкой BLUETOOTH не подключено, отобразится сообщение "ID UNSENT".

- Названия некоторых поставщиков услуг телефонной связи отобразить не удастся в связи с особенностями типа услуг.

## Настройка режима поиска

Можно разрешить или запретить распознавание KCE-400BT другими устройствами с поддержкой BLUETOOTH. При обычных условиях установите для параметра Visible Mode значение ON.

### **Элемент настройки: Visible Mode**

- ON: KCE-400BT будет распознаваться устройством с поддержкой BLUETOOTH.
- OFF: KCE-400BT не будет распознаваться устройством с поддержкой BLUETOOTH.

- В зависимости от настроек мобильного телефона, возможно, потребуется пароль. Информацию о вводе пароля мобильного телефона см. в руководстве пользователя мобильного телефона.

## Настройка автоматического приема вызова (Auto Answer)

Можно включить или выключить автоматический прием вызова.

### **Элемент настройки: Auto Answer**

- ON: При поступлении вызова он будет принят автоматически приблизительно через 5 секунд.
- OFF: При поступлении вызова он не будет принят автоматически. Если при приеме вызова отобразилось сообщение, коснитесь кнопки [  ], чтобы принять вызов.

- Если на мобильном телефоне установлен прием вызовов, вызов будет принят автоматически, даже если для данного параметра установлено значение OFF.

## Выбор динамика для вывода сигнала

Для вывода звукового сигнала телефона можно выбрать подключенный в машине динамик.

### **Элемент настройки: Speaker Select**

- All: Звук будет выводиться через все динамики машины.
- F-L: Звук будет выводиться только через передний левый динамик.
- F-R: Звук будет выводиться только через передний правый динамик.
- F-LR: Звук будет выводиться через передний правый и левый динамики.

- Эту настройку не удастся выполнить при выполнении телефонного вызова. Выполните ее перед выполнением вызова.
- Если подключен аудиопроцессор IMPRINT (PXA-H100) или внешний аудиопроцессор (PXA-H701 и т. д.), будет задано значение по умолчанию All, которое нельзя изменить.

## Настройка громкости входа микрофона

Уровень громкости входа можно увеличить или уменьшить.

### **Элемент настройки: MIC Input**

С помощью [ ◀ ] или [ ▶ ] выберите нужный уровень громкости (0 ~15).

- Эту настройку не удастся выполнить при выполнении телефонного вызова. Выполните ее перед выполнением вызова.
- Изменение настройки возможно только при подключении устройств с поддержкой BLUETOOTH.

## Отображение версии микропрограммного обеспечения

### **Элемент настройки: Firmware Version**

Отображение версии текущего микропрограммного обеспечения KCE-400BT.

## Обновление микропрограммного обеспечения

### **Элемент настройки: Firmware Update**

Последующее обновление микропрограммного обеспечения BLUETOOTH KCE-400BT (для совместимости телефонов) пользователем будет доступно для данного устройства. Для получения информации об обновлении микропрограммного обеспечения BLUETOOTH посетите веб-сайт Alpine или выберите страну проживания на главной странице Alpine Europe (<http://www.alpine-europe.com>).

# Функция телефона “Свободные руки”

## О функции телефона “Свободные руки”

Вызов по телефону с использованием функции “Свободные руки” можно осуществлять при использовании с данным устройством мобильного телефона с поддержкой профилей HSP (профиль наушников) и HFP (профиль гарнитуры).

- Не выполняйте вызовы с использованием функции “Свободные руки” в случае интенсивного дорожного движения или при движении по извилистым улицам.
- При выполнении вызова закройте окна, чтобы снизить фоновый шум.
- Если оба абонента используют устройства с функцией “Свободные руки” или вызов осуществляется в шумных условиях, будет трудно расслышать голос собеседника.
- В зависимости от состояния телефонной линии или используемых мобильных устройств голоса могут звучать неестественно.
- При использовании микрофона говорите непосредственно в микрофон, чтобы обеспечить максимально высокое качество звучания.
- Определенные функции мобильного телефона зависят от характеристик и параметров сети конкретного поставщика услуг. Кроме того, некоторые функции могут быть не активированы поставщиком услуг и/или функциональность может быть ограничена настройками сети поставщика. По вопросам доступности определенных функций и функциональности всегда обращайтесь к своему поставщику услуг. Информация о всех функциях, функциональности и других технических характеристиках изделия, а также информация, содержащаяся в руководстве пользователя, основана на самых последних данных и считается достоверной на момент печати. Компания Alpine оставляет за собой право на внесение изменений в любую информацию или технические характеристики без предварительного уведомления или каких-либо обязательств.

---

## Прием вызова

---

Входящие вызовы сопровождаются звуком входящего вызова и отображением сообщения (имя вызывающего абонента/ номер телефона).

### Коснитесь кнопки [📞].

Вызов будет принят.

- *Индикатор 📶 (уровень сигнала): во время вызова этот индикатор показывает уровень текущего сигнала мобильного телефона. Данное устройство может точно определить уровень сигнала только в режиме вызова. Если устройство находится не в режиме вызова, индикатор отображает уровень сигнала при последнем вызове.*
- *Если в разделе “Настройка автоматического приема вызова (Auto Answer)” (стр. 62) установлено значение ON, можно выполнить автоматический прием вызова.*
- *Во время вызова звук от источника на устройстве будет отключен. После завершения вызова воспроизведение возобновится.*

---

## Завершение вызова

---

### Коснитесь кнопки [📞].

Вызов будет завершен.

---

## Настройка громкости во время приема вызова

---

Во время вызова можно настроить уровень громкости. Настроенный уровень громкости будет сохранен.

### Отрегулируйте громкость, поворачивая Rotary encoder.

- *Возможно, потребуется увеличить громкость выше обычного уровня при воспроизведении аудио. Однако значительное увеличение громкости может привести к возникновению обратной связи. Если возникновение обратной связи связано с увеличением громкости, уменьшите громкость настолько, чтобы обратная связь пропала. Увеличение расстояния от микрофона до главных динамиков машины (например, установка микрофона на солнцезащитный козырек) также поможет ослабить обратную связь при высокой громкости.*

---

## Функция повторного набора

---

Последний набранный номер можно набрать повторно.

### В течение 5 секунд после завершения разговора коснитесь кнопки [📞] на экране.

Будет выполнен повторный набор номера.

---

## Операция переключения вызовов

---

Эта функция позволяет начать передачу звука с мобильного телефона на динамики машины при выполнении вызова.

### Во время вызова коснитесь кнопки [📞↔📞], чтобы переключить звук вызова между устройством и мобильным телефоном.

- *В зависимости от мобильного телефона эту операцию, возможно, выполнить не удастся.*

---

## Журнал вызовов

---

В журнал вызовов записываются последние набранные/принятые/пропущенные вызовы. С помощью журнала вызовов можно осуществить вызовы несколькими способами. Описанные ниже шаги 1 – 3 являются общими для различных способов осуществления вызовов. Для получения дополнительной информации см. отдельные категории осуществления вызовов.

- 1** Убедитесь в том, что в разделе “Настройка соединения BLUETOOTH (BLUETOOTH IN)” (стр. 48) выбрано значение “Adapter”.
- 2** Нажмите кнопку SOURCE/📶. Откроется экран SOURCE для выбора источника.
- 3** Коснитесь кнопки [Phone]. Откроется экран меню телефона.
- 4** Коснитесь строки заголовка нужного элемента, чтобы выполнить вызов.

#### Настройки:

Dialed Calls / Received Calls / Missed Calls / Phone Book / Dial Input / Voice Dial

- *Адаптер автоматически обновляет информацию в журнале вызовов при каждом подключении мобильного телефона или приеме/выполнении вызова. Если на данном этапе выбрать любой режим исходящего вызова, отобразится сообщение “Now Updating”.*
- *Для отображения списка может потребоваться некоторое время, кроме того, сразу после подключения список может не соответствовать последним данным.*

- 5** Коснитесь кнопки [↩], чтобы вернуться к предыдущему экрану. Коснитесь кнопки [Exit], чтобы вернуться к экрану основного источника, который отображался до начала настройки.
  - *Если вызов выполняется непосредственно с согласованного с устройством мобильного телефона, номер телефона не отображается; в этом случае не удастся повторно набрать номер с помощью устройства.*

## Повторный набор номера из журнала исходящих вызовов

Набранные телефонные номера хранятся в журнале исходящих вызовов. Можно найти номер в журнале исходящих вызовов и выполнить его повторный набор.

**Элемент настройки:** *Dialed Calls*

**Коснитесь кнопки [Call] для имени или телефонного номера, по которому требуется позвонить, в списке Dialed Calls.**

Будет выполнен вызов.

## Набор номера из журнала принятых вызовов

Телефонные номера входящих вызовов хранятся в журнале входящих вызовов. Можно найти эти номера в данном списке и набрать их.

**Элемент настройки:** *Received Calls*

**Коснитесь кнопки [Call] для имени или телефонного номера, по которому требуется позвонить, в списке Received Calls.**

Будет выполнен вызов.

## Набор номера из журнала пропущенных вызовов

Телефонные номера пропущенных входящих вызовов хранятся в журнале пропущенных вызовов. Можно найти эти номера в данном списке и набрать их.

**Элемент настройки:** *Missed Calls*

**Коснитесь кнопки [Call] для имени или телефонного номера, по которому требуется позвонить, в списке Missed Calls.**

Будет выполнен вызов.

## Набор номера из телефонной книги (Phone Book)

С мобильного телефона на устройство с поддержкой BLUETOOTH можно загрузить до 1000 телефонных номеров. Выберите имя из списка телефонной книги и выполните вызов.

**Элемент настройки:** *Phone Book*

**Пример экрана Phone book**

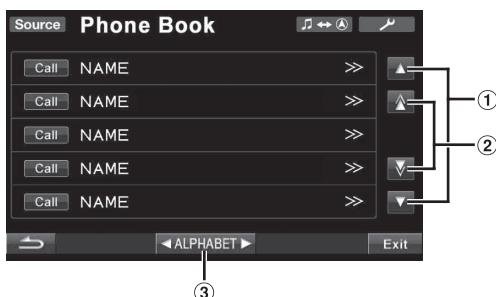

- 1 Чтобы прокрутить список по одной строке, коснитесь кнопки [▲] или [▼].
- 2 Чтобы прокрутить список по одной странице, коснитесь кнопки [▲] или [▼].
- 3 Имена в Phone Book перечисляются в алфавитном порядке. Можно перейти по списку к следующей букве, например, коснитесь кнопки ALPHABET [▶], чтобы от имен, начинающихся с буквы А, перейти к именам, начинающимся с буквы В. (Эта функция подходит только для символов английского алфавита.)

**Коснитесь кнопки [Call] для имени или телефонного номера, по которому требуется позвонить, в списке Phone Book.**

Будет выполнен вызов.

- Если в телефонной книге для одного имени зарегистрированы несколько номеров, коснитесь имени, после чего коснитесь кнопки [Call] для нужного номера. Будет набран указанный номер. Если коснуться непосредственно кнопки [Call] для имени, будет набран номер по умолчанию для этого имени. Для некоторых подключенных мобильных телефонов, возможно, эту функцию не удастся использовать.
- Если имя не содержится в телефонной книге, отобразится только телефонный номер (номер по умолчанию). Если отобразить имя и номер не удастся, отобразится сообщение "ID UNSENT".
- Если во время подключения мобильного телефона к устройству в журнал вызовов или телефонную книгу были добавлены новые записи (или удалены), отображенный на устройстве список, возможно, не будет отображать последние изменения. Если список не был обновлен, правильно осуществить вызов не удастся.

## Набор номера путем прямого ввода цифр

Совершить вызов можно, введя номер с помощью экрана цифровой клавиатуры устройства.

**Элемент настройки:** *Dial Input*

**Пример экрана Dial Input**

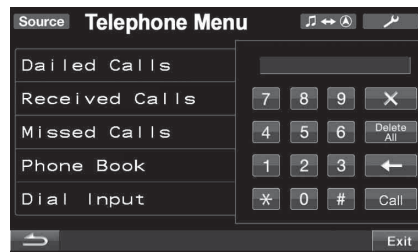

**Откроется экран цифровой клавиатуры. Наберите (введите) телефонный номер, а затем коснитесь кнопки [Call].**

Будет выполнен вызов.

- О цифровой клавиатуре  
[X]: закрытие экрана ввода цифровой клавиатуры.  
[Delete All]: удаление всех введенных цифр.  
[←]: удаление предыдущей цифры.
- Задействуется функция быстрого набора, и вызов совершается путем непосредственного ввода номера, зарегистрированного функцией быстрого набора в мобильном телефоне, на экране с цифровой клавиатурой данного устройства (SPEED DIAL).

## Голосовой набор номера

Можно набрать номер, произнеся его.

**Элемент настройки:** *Voice Dial*

- 1 Коснитесь кнопки [▼], чтобы отобразить элемент Voice Dial.
- 2 Коснитесь строки заголовка Voice Dial. Отобразится сообщение.
- 3 Коснитесь кнопки [Yes], чтобы включить режим голосового набора номера. Будет включен режим голосового набора номера и отобразится индикация "Speak".
- 4 Произнесите в микрофон нужный телефонный номер\*, имя\*.

\* Номер и имя зависят от информации голосового набора, сохраненной в мобильном телефоне.



- Если режим голосового набора номера не срабатывает, устройство автоматически переключается в обычный режим через 30 секунд.
- Эту операцию можно выполнить только в том случае, если подключен мобильный телефон с поддержкой функции голосового набора номера. Если мобильный телефон не поддерживает эту функцию, в течение 2 секунд будет отображаться сообщение "Failed".
- Работа функции голосового вызова зависит от уровня распознавания мобильного телефона и места расположения микрофона. Помните, где расположен микрофон.
- Эту операцию не удастся выполнить, если текущим источником является аудиоустройство BLUETOOTH.
- Выполнение операции голосового набора номера зависит от особенностей данной функции конкретно мобильного телефона. Для получения дополнительной информации см. руководство пользователя мобильного телефона.

## Функция BLUETOOTH Audio

### Использование BLUETOOTH Audio

Звуковыми функциями мобильного телефона с поддержкой BLUETOOTH, переносного плеера и т.д. можно управлять на расстоянии с помощью данного устройства без использования проводов\*.

\* Для воспроизведения звука требуется мобильный телефон или переносной плеер с поддержкой A2DP (Advanced Audio Distribution Profile - расширенный профиль распространения аудио) или AVRCP (Audio/Video Remote Control Profile - профиль дистанционного управления аудио/видео).

На некоторых устройствах работают не все функции.

- Во время вызова звук от аудиоисточника BLUETOOTH будет отключен.

### Повторный вызов аудиоисточника BLUETOOTH

- 1 Нажмите кнопку SOURCE/☐ на устройстве.**  
Откроется экран SOURCE для выбора источника.
- 2 Коснитесь значка [BT Audio].**  
Будет активирован источник BT Audio и откроется основной экран BT Audio.

### Выбор нужной композиции

Коснитесь кнопки [◀◀].

Будет выполнен переход к началу композиции, которая воспроизводится в настоящий момент.

Коснитесь кнопки [▶▶].

Будет выполнен переход к следующей композиции.

### Пауза

Коснитесь кнопки [▶/||].

Воспроизведение будет остановлено. Коснитесь кнопки еще раз, чтобы возобновить воспроизведение.

## Работа камеры заднего вида (приобретается дополнительно)

Если подключена приобретаемая дополнительно камера заднего вида с выходным разъемом RCA или выходным разъемом Direct, таким как HCE-C107D и т.д., изображение с нее можно выводить на монитор.

- Прежде чем использовать камеру заднего вида обязательно установите для параметра "Camera IN" значение "Direct" или "AUX" в зависимости от подключенной камеры заднего вида; см. "Настройка входа режима камеры заднего вида" на стр. 46.

## Включение экрана камеры заднего вида (приобретается дополнительно)

Изображение с камеры заднего вида будет воспроизводиться в двух описанных ниже случаях.

### Воспроизведение видеоизображения с камеры заднего вида при движении задним ходом

- 1 Переместите рычаг переключения передач в положение заднего хода (R).**  
Воспроизведение изображения с камеры заднего вида при движении задним ходом.
- 2 Если переместить рычаг переключения передач в положение, отличное от положения заднего хода (R), отобразится предыдущий экран.**
  - Обязательно контролируйте движение машины задним ходом визуально. Используйте изображение камеры как дополнительное при движении задним ходом.
  - Эта функция действует при правильном подключении провода заднего хода.

### Ручная активация воспроизведения изображения с камеры заднего вида

- 1 Нажмите кнопку SOURCE/☐ на устройстве.**  
Откроется экран SOURCE для выбора источника.
- 2 Коснитесь кнопки [Camera].**  
Включится режим камеры и будет воспроизводиться изображение с камеры заднего вида.
- 3 Коснитесь кнопки [Guide On] или [Guide Off], чтобы указать, нужно ли отображать направляющую камеры заднего вида.**
- 4 Нажмите [↶] для перехода на экран выбора VISUAL, а затем нажмите [Normal] для возврата на предыдущий основной экран.**



## Навигационная система (приобретается дополнительно)

### Включение навигационной системы (приобретается дополнительно)

Если к устройству IVA-D800R подключена приобретаемая дополнительно навигационная система Alpine, экран навигации можно отобразить на этом устройстве.

- 1 **Коснитесь кнопки [Source] на основном экране.**  
На дисплее отобразится экран источника.
  - 2 **Коснитесь кнопки [Nav].**  
Отобразится экран навигации.  
Поддерживается управление с помощью прилагаемого дистанционного управления системы навигации.  
Для получения дополнительной информации о работе системы навигации см. руководство пользователя системы навигации.
- Можно нажать кнопку **VISUAL**, чтобы включить экран **Visual Sel.**, если монитор открыт, а затем коснуться кнопки **[Nav]**. Режим навигации активируется с помощью кнопки режима **Visual Sel.** без прерывания воспроизведения аудиосигнала.
  - Можно также получить прямой доступ к экрану навигации, нажав кнопку **[F] ↔ [A]** на экране основного источника. *Дополнительные сведения см. в разделе “Выбор источника” на стр. 15.*
  - Если меню режима навигации не отображается на экране главного меню, выберите значение **ON** в разделе “Настройка режима навигации” (стр. 47).
  - При использовании голосовых сообщений системы навигации эти сообщения и карта навигации прерывают воспроизведение текущего источника звука.

### Портативная навигационная система (приобретается дополнительно)

Приобретаемой дополнительно портативной навигационной системой Alpine можно управлять с помощью этого устройства. Для получения дополнительной информации см. руководство пользователя портативной навигационной системы.

#### Использование с док-станцией

Подробную информацию о подключаемой портативной системе навигации можно получить у дилера компании Alpine.

- 1 **Выберите значение NAV. в разделе “Настройка режима AUX” (стр. 47).**
- 2 **Установите портативную систему навигации в приобретаемую дополнительно док-станцию.**  
Подключение портативной системы навигации распознается при выполнении шагов 1 и 2.
- 3 **Коснитесь кнопки [Source] на основном экране.**  
Откроется экран для выбора источника.
- 4 **Коснитесь кнопки [Nav].**  
Для получения дополнительной информации см. руководство пользователя портативной навигационной системы.

## Дополнительное устройство (приобретается дополнительно)

### Работа с дополнительным устройством (приобретается дополнительно)

Чтобы управлять устройствами, подключенными к разъемам AUX на задней панели устройства IVA-D800R (режим AUX1) или к видеоразъему iPod с помощью интерфейсного кабеля AV/RCA (приобретается дополнительно) (режим AUX2), или к разъему интерфейса BLUETOOTH с помощью специального преобразовательного кабеля (KCE-237B) (приобретается дополнительно) (режим AUX+), выполните описанную ниже процедуру.

#### ПРЕДУПРЕЖДЕНИЕ

**Просмотр водителем телевизионных программ или видео в процессе вождения опасен. Просмотр экрана может отвлечь водителя от управления автомобилем и привести к несчастному случаю.**

**Устанавливайте устройство IVA-D800R таким образом, чтобы водитель не мог просматривать телевизионные программы и видео, если автомобиль не остановлен и не задействован стояночный тормоз.**

**Если устройство IVA-D800R установлено неправильно, водитель получит возможность просматривать телевизионные программы и видео в процессе вождения и может отвлекаться от управления автомобилем, что может стать причиной несчастного случая. Водитель или пассажиры могут получить серьезные травмы.**

- При попытке активировать дополнительное устройство во время движения на экране отобразится предупреждение **Picture off for your safety.**

- 1 **Коснитесь кнопки [Source] на экране основного источника.**  
На дисплее отобразится экран источника.
- 2 **Коснитесь кнопки [Aux-1]\*, [Aux-2] или [Aux+].**  
Откроется экран внешних источников.
- 3 **Коснитесь кнопки [NTSC/PAL], чтобы изменить видеосистему сигнала.**

\* Отобразится имя, заданное в качестве источника в разделе “Настройка режима AUX” на стр. 47.

- Если в главном меню не отображается режим AUX, установите для параметра **AUX1 IN** значение **ON** или установите для параметра **AUX2 IN** значение **AUX**, как описано в разделе “Настройка режима AUX” (стр. 47).
- Настройку переключения режимов **NTSC/PAL**, заданных в этом разделе, можно использовать таким же способом в разделе “Настройка режима AUX” на стр. 47.
- Режим изображения меняется при касании кнопки **[WIDE]**. Для получения информации о работе см. “Выбор режима отображения картинки” на стр. 34.

# Операции с TUE-T200DVB (приобретается дополнительно)

## Операции с TUE-T200DVB (приобретается дополнительно)

Применяется при подключении приобретаемого дополнительно устройства TUE-T200DVB. Если значение DVB-T выбрано в разделе “Настройка режима AUX” (стр. 47), источник отображается на экране SOURCE для выбора источника.

- 1 Во время стоянки автомобиля коснитесь кнопки [Source] на основном экране.**  
На дисплее отобразится экран источника.
- 2 Нажмите кнопку [DVB-T].**  
Откроется экран DVB-T.
- 3 Выполните требуемые действия.**

### Поиск номера канала или номера избранного канала

Коснитесь кнопки [CH.]\*, чтобы изменить канал или избранный канал.  
Коснитесь кнопки CH. [◀] или [▶], чтобы изменить номер канала в большую или меньшую сторону.  
Коснитесь кнопки FAV [◀] или [▶], чтобы изменить номер избранного канала в большую или меньшую сторону.

\* На кнопке отображается текущий изменяемый режим ([CH.] или [FAV]).

### Вызов экрана главного меню

Нажмите кнопку [MENU], чтобы открыть экран главного меню.

### Вызов режима работы меню

Нажмите кнопку [MENU CONT], чтобы открыть режим работы главного меню.

### Переключение источника

Коснитесь кнопки [A/V].  
С каждым нажатием кнопки переключается источник сигнала.

### Вызов электронной программы передач (EPG)

Нажмите кнопку [EPG], чтобы открыть экран программы передач.

### Режим сканирования

- 1 Нажмите кнопку [P1/3].**  
Откроется строка функций.
  - 2 Коснитесь кнопки [SCAN], чтобы начать процедуру автоматического сканирования.**
- Для получения дополнительной информации см. руководство пользователя приобретаемого дополнительно устройства TUE-T200DVB.

### Работа меню видео устройства TUE-T200DVB

- 1 Дважды коснитесь кнопки [P1/3].**  
Отобразится экран режима прямого управления.
  - 2 Коснитесь кнопки [Control].**  
Отобразится главный экран DVB-T.
- Если подключено приобретаемое дополнительно устройство TUE-T200DVB, управление им можно осуществлять с помощью сенсорной кнопки (кроме кнопки [Control]) на экране устройства.
  - Если в течение 5 секунд не будет выполняться никаких действий, автоматически включится полноэкранный режим отображения.

# Чейнджер компакт-дисков (приобретается отдельно)

## Управление CD-чейнджером (приобретается дополнительно)

К устройству IVA-D800R можно подключить приобретаемый дополнительно CD-чейнджер на 6 или 12 дисков, если он совместим с шиной Ai-NET. Если к входу Ai-NET устройства IVA-D800R подключить CD-чейнджер, им можно управлять с устройства IVA-D800R.

Если подключен чейнджер, совместимый с MP3, то можно воспроизводить диски CD-ROM, CD-R и CD-RW с записанными файлами MP3 на устройстве IVA-D800R.

С помощью специального коммутационного устройства KCA-410C устройство IVA-D800R позволяет управлять несколькими чейнджерами.

См. раздел выбора нескольких чейнджеров для получения сведений о выборе CD-чейнджеров (на стр. 68).

**1 Коснитесь кнопки [Source] на основном экране.**

**2 Нажмите кнопку [CD CHG].**

Откроется экран режима CD-чейнджера.

**Если подключен 6-дисковый CD-чейнджер;**

- 1 Нажмите кнопку [P1/2]\*.  
Откроется строка функций.

\* При подключении совместимого с MP3 CD-чейнджера или DVD-чейнджера последовательно нажимайте данную кнопку для отображения номера диска.

- 2 Коснитесь одной из кнопок выбора [DISC 1] – [DISC 6]. Значения DISC 1 – DISC 6 используются для выбора диска, от первого до шестого.

**При подключении CD-чейнджера, поддерживающего формат MP3;**

- 1 Дважды нажмите кнопку [P1/3], чтобы изменить строку функций.
- 2 Коснитесь одной из кнопок выбора [DISC 1] – [DISC 6]. Значения DISC 1 – DISC 6 используются для выбора диска, от первого до шестого.

**Если подключен 12-дисковый CD-чейнджер;**

Диски с номерами от 1 до 6 можно выбрать таким же образом, что и для 6-дискового чейнджера.

Дважды нажмите кнопку [P1/3], чтобы выбрать диски с номерами от 7 до 12.

Строка функций изменяется для отображения значений от DISC 7 до DISC 12, соответствующих дискам 7 – 12.

- После выбора нужного диска можно работать с устройством так же, как с CD-плеером. Для получения дополнительной информации см. раздел CD/MP3/WMA/AAC.
- При подключении CD-чейнджера, поддерживающего формат MP3, устройство может проигрывать диски, содержащие звуковые файлы и MP3-файлы.
- DVD-чейнджером (приобретается дополнительно) может управлять с устройства IVA-D800R так же, как CD-чейнджером.
- Для получения информации о работе подключенного DVD-чейнджера (DHA-S690) см. раздел “CD/MP3/WMA/AAC” или “DVD/Video CD” настоящего руководства и руководства пользователя DHA-S690.
- Если дополнительный DVD-чейнджер (DHA-S690) подключен к данному устройству, трижды коснитесь кнопки [P1/4], а затем коснитесь кнопки [NTSC/PAL], чтобы изменить видеовход.

## Управление несколькими чейнджерами (продаются отдельно)

При использовании специального коммутационного устройства KCA-410C (Versatile Link Terminal) можно подключить два чейнджера.

**1 В режиме чейнджера коснитесь кнопки [CHG SEL] или нажмите кнопку BAND/TA на устройстве, чтобы выбрать следующий чейнджер (только из подключенных CD-чейнджеров).**

**2 Для получения информации об управлении выбранным чейнджером см. раздел “CD/MP3/WMA/AAC”.**

# USB-накопитель/ Переносной аудиоплеер (приобретается дополнительно)

К данному устройству через USB-разъем можно подключить USB-накопитель или переносной аудиоплеер.

При подключении к устройству USB-накопителя или, переносного аудиоплеера можно воспроизводить файлы MP3/WMA/AAC с USB-накопителя, а также файлы MP3/WMA с переносного аудиоплеера.

## Функция раздела

### Что такое раздел?

Раздел – это блок объемом до 1000 композиций, который хранится в памяти/переносном аудиоплеере. “Создание раздела” означает объединение композиций на USB-накопителе/переносном аудиоплеере в разделы по 1000 композиций в каждом. Однако при подключении USB-накопителя в 1 разделе можно сохранить до 1000 композиций при соблюдении следующих условий. В противном случае удастся сохранить менее 1000 композиций.

Условия (общие средние значения)

Списки воспроизведения: 20 (32 символа; 64 байта)

Жанры: 10 (32 символа; 64 байта)

Композиторы: 30 (32 символа; 64 байта)

Исполнители: 30 (32 символа; 64 байта)

Альбомы: 100 (32 символа; 64 байта)

Эпизоды: 1000 (32 символа; 64 байта)

Папки: 100 (32 символа; 64 байта)

Файлы: 1000 (32 символа; 64 байта)

Пути к файлам: 1000 (128 символов; 256 байт)

### О создании разделов

В процессе создания раздела на экране отображается индикация “Banking”. Создание разделов происходит автоматически при подключении USB-накопителя/переносного аудиоплеера или при включении питания главного блока.

Создание раздела может занять от нескольких секунд до нескольких минут. Это зависит от количества файлов и папок на USB-накопителе/переносном аудиоплеере.

### Операции, доступные при создании раздела

- При воспроизведении композиции доступны функции ускоренной перемотки и перехода к следующей композиции. Однако, если подключен переносной аудиоплеер, указанная выше операция недоступна и во время создания раздела звук не будет выводиться.
- Во время создания раздела порядок воспроизведения композиций может отличаться от порядка композиций на USB-накопителе/переносном аудиоплеере.
- Не рекомендуется выполнять поиск во время создания раздела, поскольку база данных в этот момент используется, и в некоторых случаях вмешательство может привести к неисправности.

Данное устройство имеет функцию создания разделов, автоматически разделяющую каждые 1000 композиций в USB-накопителе/переносном аудиоплеере на отдельные разделы, что упрощает поиск и воспроизведение композиций. В одном разделе может храниться до 1000 композиций согласно порядку записей USB-накопителя/переносного аудиоплеера. Возможно распознавание до 20 разделов (20000 композиций). По умолчанию установлен раздел BANK1 (композиции 1-1000). Если требуется осуществить поиск за пределами 1000 композиций, для выбора другого раздела осуществите следующую операцию.

| Номер раздела | Номер композиции |
|---------------|------------------|
| BANK1         | 1~1000           |
| BANK2         | 1001~2000        |
| ⋮             | ⋮                |
| BANK20        | 19001~20000      |

**1** Нажмите кнопку [P1/2], чтобы изменить строку функций.

**2** Коснитесь кнопки BANK [▼] или [▲], чтобы выбрать требуемый раздел.

В выбранном разделе можно производить любую операцию.

- Даже если файлы находятся в одной и той же папке, их можно сохранить как разные разделы.

## Воспроизведение

**1** Коснитесь кнопки [Source] на экране основного источника. Откроется экран для выбора источника.

**2** Коснитесь кнопки [USB Audio], после чего будет активирован режим USB и откроется экран USB.

**3** С помощью кнопок [◀◀] и [▶▶] выберите нужную дорожку (файл).

**Возвращение к началу текущего фрагмента (файла):**

Коснитесь кнопки [◀◀].

**Перемотка назад:**

Нажмите и удерживайте кнопку [◀◀].

**Переход к началу следующего фрагмента (файла):**

Коснитесь кнопки [▶▶].

**Перемотка вперед:**

Нажмите и удерживайте кнопку [▶▶].

- В зависимости от типа подключенного переносного аудиоплеера функции быстрой перемотки вперед/назад могут быть недоступны.

**4** Для приостановки воспроизведения коснитесь кнопки [▶/||].

Чтобы возобновить воспроизведение, нажмите кнопку [▶/||] еще раз.

- Файлы формата WMA, защищенные технологией управления правами на цифровые данные DRM (Digital Rights Management), файлы формата AAC, приобретенные в сети iTunes Store, а также файлы с защитой от копирования не могут быть воспроизведены на этом устройстве.
- При воспроизведении файла, записанного с переменным битрейтом (VBR), может отображаться неправильное время воспроизведения.
- Если имеется информация тега, отображается имя исполнителя/название альбома/название дорожки.
- Тег ID3/тег WMA
- Если в файле MP3/WMA/AAC содержится информация тега ID3/WMA, то эта информация выводится на экран (например, название композиции, имя исполнителя или название альбома). Все остальные данные тега игнорируются.
- Если текстовая информация несовместима с данным устройством, на экране прокручивается надпись “NO SUPPORT”.
- Перед отключением USB-накопителя обязательно выберите другой источник или установите паузу.

## Повторное воспроизведение

Для данного режима можно выбрать только режим повторного воспроизведения одной композиции. Повторное воспроизведение одной композиции: постоянно повторяется воспроизведение одной композиции.

- 1 **Нажмите кнопку [P1/2].**  
Открывается строка функций.
- 2 **Коснитесь кнопки [↺].**  
Текущий файл будет постоянно воспроизводиться.  
 ↔ (выкл.)  
(Повторить одну композицию)
- 3 **Чтобы отменить режим повторного воспроизведения, нажмите кнопку [↺].**

## Воспроизведение в случайном порядке (M.I.X.)

Функция воспроизведения в случайном порядке USB-накопителя или переносного аудиоплеера отображается как  на устройстве IVA-D800R.

### В случайном порядке ВСЕ ALL:

Все композиции в USB-накопителе или переносном аудиоплеере воспроизводятся в случайном порядке. Ни одна композиция не воспроизводится повторно до тех пор, пока не будут проиграны все композиции.

### Воспроизведение композиций в случайном порядке

В данном случае выполняется воспроизведение в случайном порядке композиций из выбранной категории (список воспроизведения, альбом и т.д.). Любая композиция из данной категории воспроизводится только один раз, пока не будут воспроизведены все композиции.

- 1 **Нажмите поочередно кнопки [] и [P1/2].**  
Композиции будут проигрываться в случайном порядке.

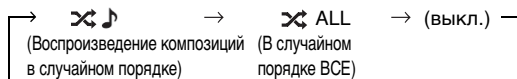

- 2 **Чтобы отменить воспроизведение M.I.X., коснитесь кнопки [].**

- При воспроизведении композиций в случайном порядке (M.I.X.) эта композиция снова может воспроизводиться в случайном порядке даже в том случае, если были воспроизведены не все композиции с USB-накопителя.

## Поиск нужной композиции

USB-накопитель или переносной аудиоплеер может содержать сотни композиций. Информация тега файла и организация композиций по спискам воспроизведения функции поиска данного устройства облегчают поиск нужной композиции. Каждая музыкальная категория имеет свою собственную иерархическую структуру. Используйте режим поиска по списку воспроизведения<sup>\*/</sup>исполнителю/альбому/композиции/жанру/композитору/папке/файлу, чтобы сузить поиск с помощью представленной ниже таблицы.



| Иерархия 1                                       | Иерархия 2   | Иерархия 3 | Иерархия 4 |
|--|--------------|------------|------------|
| Списки воспроизведения (Playlists) <sup>*/</sup> | Композиции   | —          | —          |
| Исполнители (Artists)*                           | Альбомы*     | Композиции | —          |
| Альбомы (Albums)*                                | Композиции   | —          | —          |
| Композиции (Songs)                               | —            | —          | —          |
| Жанры (Genres)*                                  | Исполнители* | Альбомы*   | Композиции |
| Композиторы (Composers)*                         | Альбомы*     | Композиции | —          |
| Папки (Folders)                                  | Файлы        | —          | —          |
| Файлы (Files)                                    | —            | —          | —          |

<sup>\*/</sup> Если подключен переносной аудиоплеер, поиск по списку воспроизведения недоступен.

### Пример. Поиск по имени исполнителя

В следующем примере объясняется, как выполняется поиск по именам исполнителей. Для этой же операции можно использовать другой режим поиска, но без смены иерархии.

## Поиск по имени исполнителя

- 1 **Коснитесь кнопки [].**  
Активируется режим поиска, и отображается экран списка поиска.
  - Чтобы вернуться к последнему режиму поиска, коснитесь и удерживайте кнопку [] не менее 2 секунд.
- 2 **Коснитесь строки заголовка Artists.**  
Открывается экран поиска ARTISTS.
- 3 **Выберите требуемого исполнителя.**

## Непосредственное воспроизведение композиции исполнителя



- 1 Коснитесь кнопки [] рядом с именем исполнителя.  
Будут воспроизведены все композиции выбранного исполнителя.

## Поиск альбома исполнителя

- 1 Коснитесь строки заголовка выбранного исполнителя.  
Открывается экран поиска альбома выбранного исполнителя.
- 2 Коснитесь кнопки [] рядом с названием требуемого альбома.  
Будут воспроизведены все композиции выбранного альбома.

## Поиск композиции в альбоме исполнителя

- 1 Коснитесь строки заголовка требуемого альбома в шаге 2 раздела "Поиск альбома исполнителя".  
Открывается экран поиска композиции выбранного альбома.
- 2 Коснитесь кнопки [] рядом с названием требуемой композиции.  
Начнется воспроизведение выбранной композиции.

- Если коснуться кнопки [] ALL, начнется воспроизведение всех композиций списка при нахождении в иерархии с символом звездочки "\*" (см. таблицу в левом столбце).
- Если коснуться строки заголовка ALL, откроется список поиска в следующей иерархии.
- При выполнении поиска в режиме воспроизведения M.I.X. режим M.I.X. отключается.
- В режиме поиска можно прокрутить список по одной странице с помощью кнопки [] или [].
- В режиме поиска можно выполнить быстрый поиск нужного исполнителя, композиции и т.д. с помощью функции пропуска по алфавиту. Для получения дополнительной информации см. "Функция пропуска по алфавиту" на стр. 71.
- В режиме поиска можно переместиться в назначенное положение, коснувшись полосы прямого поиска. Дополнительные сведения см. в разделе "Функция прямого поиска" (стр. 73).

## Функция пропуска по алфавиту

Для более эффективного поиска это устройство оснащено функцией пропуска по алфавиту. При использовании этой функции в режиме поиска можно выполнить быстрый поиск исполнителя, композиции и т.д.

Функция пропуска по алфавиту\*:

При использовании функции пропуска по алфавиту, если нажать кнопку ALPHABET [▶], будет выполнен переход к следующей букве, например, от А к В, от В к С. Можно выполнять пропуск в обратном порядке, например, от буквы В к А, с помощью кнопки ALPHABET [◀].

Пример экрана поиска альбома

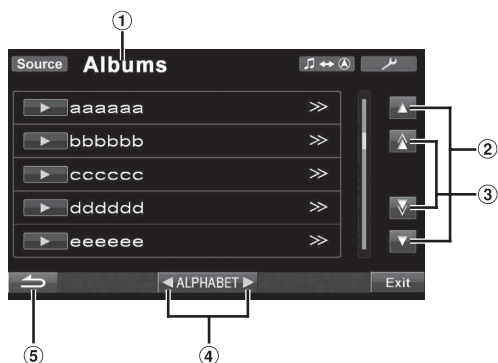

- 1 Текущий режим поиска.
- 2 Чтобы прокрутить список по одной строке, коснитесь кнопки [▲] или [▼].
- 3 Чтобы прокрутить список по одной странице, коснитесь кнопки [▲] или [▼]. Если коснуться кнопки [▲] или [▼] и удерживать ее, изображение на экране будет непрерывно изменяться.
- 4 Чтобы прокрутить список по одной букве, коснитесь кнопки ALPHABET [▶] или [◀].
- 5 Коснитесь кнопки [↶], чтобы вернуться к предыдущему меню.

\* Эпизоды располагаются в алфавитном порядке, при этом можно пропускать каждые 200 эпизодов, которые начинаются с одной буквы алфавита. Если сохранено менее 200 эпизодов, то будут выбираться эпизоды, начинающиеся со следующей буквы в алфавитном порядке, например, если загружен раздел, начинающийся с буквы А, нажмите кнопку ALPHABET [▶], чтобы переключиться в раздел, начинающийся с буквы В.

- Доступным для выбора являются только буквы, записанные с кодом знаков UTF-16.
- Эта функция не работает в режиме поиска по списку воспроизведения.

## Выбор списка воспроизведения/исполнителя/альбома/жанра/композитора

Список воспроизведения\*/исполнителя/альбом/жанр/композитора можно легко изменить.

Например, можно выбрать другой альбом, если вы прослушиваете композицию из выбранного альбома.

**Коснитесь кнопки [▼] или [▲], чтобы выбрать нужный список воспроизведения/исполнителя/альбом/жанр/композитора.**

\* Эта настройка не действует, когда подключен переносной аудиоплеер.

- Если режим выбора поиска не включен, не удастся выполнить поиск композиции.
- Если альбом был выбран в режиме поиска по исполнителю, то можно выполнить поиск альбомов.
- Эта операция недоступна во время воспроизведения в случайном порядке (M.I.X.).

## Выбор нужной папки

При прослушивании файла из выбранной папки можно изменить папку.

**Коснитесь кнопки [▼] или [▲], чтобы выбрать папку.**

## Создание списка воспроизведения на основе данных об исполнителе/альбоме текущей композиции

При воспроизведении композиции можно создать список воспроизведения всех композиций одного исполнителя или альбома, сохраненного в USB-накопителе или переносном аудиоплеере.

- 1 Коснитесь кнопки [P1/2] во время воспроизведения композиции. Строка функций изменится соответствующим образом.
  - 2 Коснитесь кнопки [X-RPT ARTIST] или [X-RPT ALBUM], чтобы создать список воспроизведения.
- В соответствии с информацией об исполнителе/альбоме текущей композиции создается список всех композиций одного исполнителя/альбома в данном разделе, а затем начинается воспроизведение этого списка.



# iPod/iPhone (приобретается дополнительно)

## Подсоединение iPod/iPhone

К данному устройству с помощью соединительного кабеля USB можно подключить iPod/iPhone. Если устройство подключено с помощью такого кабеля, то функции управления iPod не работают.

- Управление другими приложениями (функция Интернета и т.д.) на iPhone или iPod touch не удастся выполнить с этого аппарата, однако это можно осуществить с самого iPhone или iPod touch.
- При подключении iPhone к этому устройству его можно использовать в качестве iPod. Для использования iPhone в качестве телефона с функцией “Свободные руки” необходимо использовать приобретаемый дополнительно интерфейсный модуль BLUETOOTH INTERFACE (KCE-400BT).
- Для просмотра экрана видео файла iPod/iPhone (iPhone, iPod touch, iPod classic, iPod с поддержкой видео и iPod nano 3-го и 4-го поколений) необходимо использовать USB-соединение, а также включить стояночный тормоз и задать для параметра “AUX2 IN” в разделе “Настройка режима AUX” (стр. 47) значение “iPod Video”.
- Для автомобилей с автоматической коробкой передач переместите рычаг переключения передач в положение парковки.

### Модели iPod/iPhone, которые можно использовать с данным устройством

- Гарантируется совместимость с устройствами Made for iPod (Сделано для iPod). Корректная работа с более ранними версиями не гарантируется.
  - iPod touch (2-е поколение): версия 3.0
  - iPod nano (4-е поколение): версия 1.0.2
  - iPod classic (Только 120 ГБ): версия 2.0.1
  - iPod touch (1-е поколение): версия 3.0
  - iPod nano (3-е поколение): версия 1.1.3 PC
  - iPod classic (Только 80 ГБ, 160 ГБ): версия 1.1.2 PC
  - iPod nano (2-е поколение): версия 1.1.3
  - iPod с поддержкой видео: версия 1.3
  - iPod nano (1-е поколение): версия 1.3.1
- Гарантируется совместимость с устройствами Works with iPhone (Работает с iPhone). Корректная работа с более ранними версиями не гарантируется.
  - iPhone 3GS: версия 3.1
  - iPhone 3G: версия 3.0
  - iPhone: версия 3.0
- Чтобы точно определить модель устройства iPod, см. документ Apple “Identifying iPod models” (определение моделей iPod) на веб-странице <http://support.apple.com/kb/HT1353>.

## Воспроизведение

- 1 Коснитесь кнопки [Source] на основном экране. Откроется экран для выбора источника.
- 2 Нажмите кнопку [iPod]. Откроется экран режима iPod.
- 3 Нажмите кнопку [◀◀] или [▶▶], чтобы выбрать требуемую композицию.

### Возврат к началу текущей композиции:

Коснитесь кнопки [◀◀].

### Перемотка текущей композиции назад:

Нажмите и удерживайте кнопку [◀◀].

### Переход к началу следующей композиции:

Коснитесь кнопки [▶▶].

### Перемотка текущей композиции вперед:

Нажмите и удерживайте кнопку [▶▶].

- 4 Для приостановки воспроизведения коснитесь кнопки [▶ / ||].

Чтобы возобновить воспроизведение, нажмите кнопку [▶ / ||] еще раз.

- Если на iPod/iPhone воспроизводится композиция во время подключения к данному устройству, ее воспроизведение продолжится после подключения.
- Если в имени исполнителя, названии альбома или композиции, записанном в iPod-устройстве, содержится слишком много символов, могут возникнуть трудности при воспроизведении композиций после подключения к данному устройству. Поэтому рекомендуется использовать не более 250 символов. Главное устройство не поддерживает более 128 символов (128 байт) в названии.
- Некоторые символы могут отображаться неправильно.
- Если текстовая информация несовместима с данным устройством, на экране отобразится сообщение “NO SUPPORT”.
- Если подключен iPhone или iPod с поддержкой видео, касание кнопки [WIDE] в строке функций изменит режим дисплея. Для получения информации о работе функции см. “Выбор режима отображения картинки” (стр. 34).
- При прослушивании эпизода из выбранного подкастинга или аудиокниги можно переключиться на другой эпизод, нажав кнопку Episodes [▼] или [▲].
- В эпизоде может быть несколько глав. Можно выбрать другую главу, коснувшись кнопки [◀◀] или [▶▶].
- Если iPhone 3GS или iPod (версия 3.x) подключен к данному устройству, после изменения источника или принимаемой информации о трафике и т.д., при возврате в режим USB iPod может отобразиться сообщение “No USB Device”. В этом случае заново подключите iPhone 3GS/iPod.

## Поиск нужной композиции

Устройство iPod/iPhone может содержать сотни композиций. Организация композиций по спискам воспроизведения облегчает поиск нужной композиции. Используйте собственную иерархию режима поиска, чтобы сузить поиск с помощью представленной ниже таблицы.

### <Меню поиска MUSIC>

| Иерархия 1                         | Иерархия 2   | Иерархия 3 | Иерархия 4 |
|------------------------------------|--------------|------------|------------|
| Списки воспроизведения (Playlists) | Композиции   | —          | —          |
| Исполнители (Artists)*             | Альбомы*     | Композиции | —          |
| Альбомы (Albums)*                  | Композиции   | —          | —          |
| Композиции (Songs)                 | —            | —          | —          |
| Подкастинги (Podcasts)             | Эпизоды      | —          | —          |
| Жанры (Genres)*                    | Исполнители* | Альбомы*   | Композиции |
| Композиторы (Composers)*           | Альбомы*     | Композиции | —          |
| Аудиокниги (Audiobooks)            | —            | —          | —          |

- Режим видеописка зависит от модели iPod/iPhone. При изменении технических характеристик iPod/iPhone режим поиска на этом устройстве также изменится.

### Пример. Поиск по имени исполнителя

В следующем примере объясняется, как выполняется поиск по имени исполнителя. Для этой же операции можно использовать другой режим поиска, но иерархия будет другой.

## Поиск по имени исполнителя

### 1 Коснитесь кнопки [Q].

Активизируется режим поиска, и отображается экран списка поиска.

- Чтобы вернуться к последнему режиму поиска, коснитесь кнопки [Q] и удерживайте ее не менее 2 секунд.

### 2 Коснитесь строки заголовка Music.

Откроется экран меню поиска музыки.

- При выборе видеорежима можно использовать режим поиска по спискам воспроизведения видео/фильмам/музыкальным видео/телевизионным передачам/подкастингам видео в зависимости от подключенного iPod/iPhone. (Только для iPhone или iPod с поддержкой видео).
- Чтобы выбрать режим поиска Video, предварительно присвойте AUX2 IN значение iPod Video. См. «Настройка режима AUX» на стр. 47.

### 3 Коснитесь строки заголовка Artists.

Откроется экран поиска исполнителя.

### 4 Выберите требуемого исполнителя.

## Непосредственное воспроизведение композиции исполнителя

- 1 Коснитесь кнопки [▶] рядом с именем исполнителя. Будут воспроизведены все композиции выбранного исполнителя.

## Поиск альбома исполнителя

- 1 Коснитесь строки заголовка выбранного исполнителя. Откроется экран поиска альбома выбранного исполнителя.
- 2 Коснитесь кнопки [▶] рядом с названием требуемого альбома. Будут воспроизведены все композиции выбранного альбома.

## Поиск композиции в альбоме исполнителя

- 1 Коснитесь строки заголовка требуемого альбома в шаге 2 раздела «Поиск альбома исполнителя». Откроется экран выбора композиции выбранного альбома.
  - 2 Коснитесь кнопки [▶] рядом с названием требуемой композиции. Начнется воспроизведение выбранной композиции.
- Если коснуться кнопки [▶] ALL, начнется воспроизведение всех композиций при нахождении в иерархии с символом звездочки\* (см. таблицу на предыдущей странице).
  - Если коснуться строки заголовка ALL, откроется список поиска в следующей иерархии.
  - В режиме поиска можно переместиться в назначенное положение, коснувшись полосы прямого поиска. Дополнительные сведения см. в разделе «Функция прямого поиска» (стр. 73).
  - Если в режиме поиска активирована функция пропуска по алфавиту, с ее помощью можно выполнить быстрый поиск нужного исполнителя, композиции и т.д. Для получения дополнительной информации см. «Функция пропуска по алфавиту» на стр. 73.
  - При выполнении поиска в режиме воспроизведения M.I.X. режим M.I.X. отключается.
  - В режиме поиска коснитесь кнопки [↶], чтобы вернуться к предыдущему меню.
  - В режиме поиска коснитесь кнопки [Exit], чтобы вернуться к основному экрану iPod.

## Функция прямого поиска

Функция прямого поиска может использоваться для более эффективного поиска альбомов, композиций и т.д. В режиме списка воспроизведения/исполнителя/альбома/композиции/жанра/композитора/подкастинга/аудиокниги можно быстро обнаружить любую композицию.

### Пример экрана поиска альбома

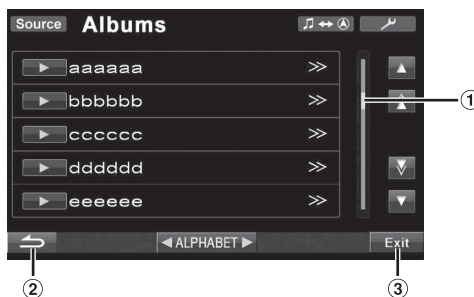

- ① Полоса прямого поиска
- ② Используется для возврата к предыдущему экрану.
- ③ Если коснуться кнопки [Exit], экран поиска выключится и будет выполнен переход к основному экрану.

В режиме поиска можно коснуться любого места полосы прямого поиска для перехода между элементами. Список поиска изменяется с учетом положения выбранной композиции.

## Функция пропуска по алфавиту

Для более эффективного поиска это устройство оснащено функцией пропуска по алфавиту. При использовании этой функции в режиме поиска можно выполнить быстрый поиск исполнителя, композиции и т.д.

Функция пропуска по алфавиту:

При использовании функции пропуска по алфавиту, если нажать кнопку ALPHABET [▶], будет выполнен переход к следующей букве, например, от А к В, от В к С. Можно выполнять пропуск в обратном порядке, например, от буквы В к А, с помощью кнопки ALPHABET [◀].

## Пример экрана поиска альбома

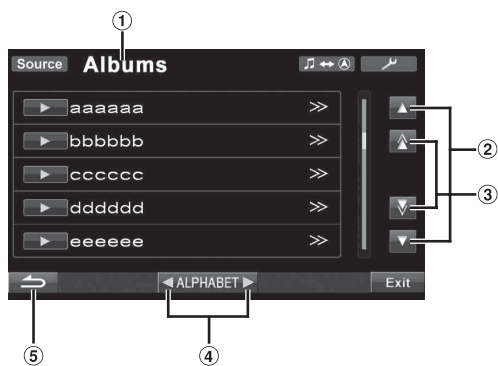

- 1 Текущий режим поиска.
- 2 Чтобы прокрутить список по одной строке, коснитесь кнопки [▲] или [▼].
- 3 Чтобы прокрутить список по одной странице, коснитесь кнопки [▲] или [▼]. Если коснуться кнопки [▲] или [▼] и удерживать ее, изображение на экране будет непрерывно изменяться.
- 4 Прокрутите список по одной букве алфавита\*, коснувшись кнопки ALPHABET [▶] или [◀].
- 5 Коснитесь кнопки [↶], чтобы вернуться к предыдущему меню.

\* Эпизоды располагаются в алфавитном порядке, при этом можно пропускать каждые 200 эпизодов, которые начинаются с одной буквы алфавита. Если сохранено менее 200 эпизодов, то будут выбираться эпизоды, начинающиеся со следующей буквы в алфавитном порядке, например, если загружен раздел, начинающийся с буквы А, нажмите кнопку ALPHABET [▶], чтобы переключиться в раздел, начинающийся с буквы В.

## Выбор списка воспроизведения/исполнителя/альбома/жанра/композитора/эпизода/категории

Список воспроизведения/исполнителя/альбом/жанр/композитор/эпизод/категию\* можно легко изменить. Например, можно выбрать другой альбом, если вы прослушиваете композицию из выбранного альбома.

- 1 Коснитесь кнопки [▼] или [▲], чтобы выбрать требуемый список воспроизведения/исполнителя/альбом/жанр/композитора/эпизод/категию\*.

\* Категорию можно изменить только при воспроизведении видеофайлов iPod/iPhone.

- Если режим выбора поиска не включен, не удастся выполнить поиск композиции.
- Эта операция недоступна во время воспроизведения в случайном порядке (M.I.X.).
- Эта операция недоступна, если не производится поиск по значениям плей-листа/исполнителя/альбома/жанра/композитора/подкаста.

## Воспроизведение в случайном порядке (M.I.X.)

Функция воспроизведения в случайном порядке iPod отображается как [X] на устройстве IVA-D800R.

### В случайном порядке ВСЕ X ALL:

В этом случае все композиции из данного iPod-плеера воспроизводятся в случайном порядке. Ни одна композиция не воспроизводится повторно до тех пор, пока не будут проиграны все композиции.

### Воспроизведение альбомов в случайном порядке X [A]:

Воспроизведение в случайном порядке альбомов проигрывает все композиции альбома по порядку, затем случайным образом выбирает следующий альбом. Композиции каждого альбома воспроизводятся в обычном порядке, и так далее. Любой альбом воспроизводится только один раз.

### Воспроизведение композиций в случайном порядке X [M]:

Используется для воспроизведения выбранных композиций в случайном порядке. Все композиции будут воспроизводиться только один раз, пока не будут проиграны все композиции.

- 1 Коснитесь кнопки [X ALL].

Композиции будут проигрываться в случайном порядке.

X ALL ↔ (выкл.)  
(В случайном порядке ВСЕ)

Нажмите поочередно кнопки [X] и [P1/2].

X [A] → X [M] → (выкл.)  
(Случайный порядок альбомов) (Случайный порядок композиций)

- 2 Чтобы отменить режим воспроизведения M.I.X., коснитесь кнопки [X ALL] или [X].

- Для получения дополнительных сведений о данном режиме поиска см. "Поиск нужной композиции" (стр. 72).
- Если композиция выбрана в режиме поиска по альбому до перехода в режим воспроизведения M.I.X., композиции не будут воспроизводиться в случайном порядке, даже если выбран случайный порядок воспроизведения альбомов.

\* Эту операцию не удастся выполнить для видеофайлов iPod/iPhone.

## Повторное воспроизведение

Для данного iPod-плеера можно выбрать только повтор воспроизведения только одной композиции. Повторное воспроизведение одной композиции: постоянно повторяется воспроизведение одной композиции.

- 1 Нажмите кнопку [P1/2].

Откроется строка функций.

- 2 Коснитесь кнопки [↺].

Текущий файл будет постоянно воспроизводиться.

↺ ↔ (выкл.)  
(Повторить одну композицию) (Повторное воспроизведение текущего списка)

- 3 Чтобы отменить режим повторного воспроизведения, нажмите кнопку [↺].

- В зависимости от подключенного iPod, функция переключения дорожек вверх/вниз может быть недоступна при повторном воспроизведении.

# О вспомогательном дисплее

Пример экрана в режиме радио

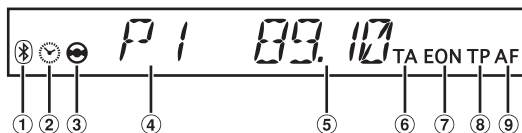

- ① Загорается, если используется функция BLUETOOTH.
- ② Загорается, если выбран режим часов.
- ③ Загорается, если включен режим камеры заднего вида.
- ④ Номер предварительной настройки.
- ⑤ Частота.
- ⑥ Загорается, если включен режим приема информации о трафике.
- ⑦ Загорается во время приема EON.
- ⑧ Загорается, если выполнена настройка на прием информации о трафике.
- ⑨ Загорается, если включен режим AF.

Пример экрана в режиме воспроизведения компакт-дисков

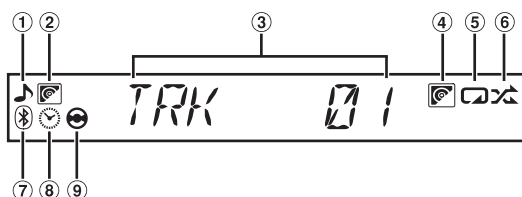

- ① Загорается, если отображается информация о дорожке.
- ② Загорается, если отображается текст диска.
- ③ Номер дорожки.
- ④ Загорается, если включена функция повторного воспроизведения/M.I.X. диска (когда подключен CD-чейнджер).
- ⑤ Загорается, если включена функция повторного воспроизведения.
- ⑥ Загорается, если включена функция M.I.X.
- ⑦ Загорается, если используется функция BLUETOOTH.
- ⑧ Загорается, если выбран режим часов или режим истекшего времени.
- ⑨ Загорается, если включен режим камеры заднего вида.

Пример экрана в режиме MP3/WMA/AAC/DivX®

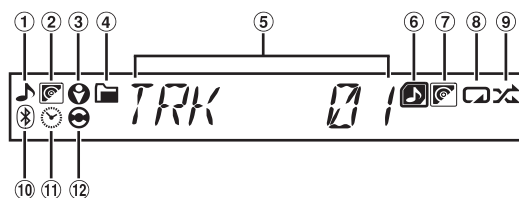

- ① Загорается, если отображается информация о композиции/файле.
- ② Загорается, если отображается название альбома.
- ③ Загорается, если отображается название исполнителя.
- ④ Загорается, если отображается информация о папке.
- ⑤ Номер композиции/файла.
- ⑥ Загорается, если включена функция повторного воспроизведения/M.I.X папки.
- ⑦ Загорается, если включена функция повторного воспроизведения диска (когда подключен MP3-чейнджер).
- ⑧ Загорается, если включена функция повторного воспроизведения.
- ⑨ Загорается, если включена функция M.I.X.
- ⑩ Загорается, если используется функция BLUETOOTH.
- ⑪ Загорается, если выбран режим часов или режим истекшего времени.
- ⑫ Загорается, если включен режим камеры заднего вида.

Пример экрана в режиме DVD

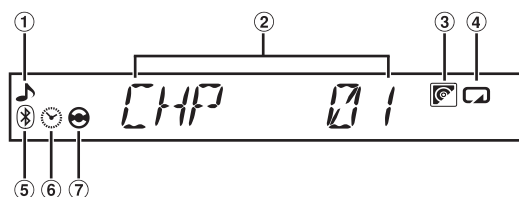

- ① Загорается, если отображается информация о главе.
- ② Номер главы.
- ③ Загорается, если включена функция повторного воспроизведения программы.
- ④ Загорается, если включена функция повторного воспроизведения.
- ⑤ Загорается, если используется функция BLUETOOTH.
- ⑥ Загорается, если выбран режим часов или режим истекшего времени.
- ⑦ Загорается, если включен режим камеры заднего вида.

### Пример экрана в режиме VCD

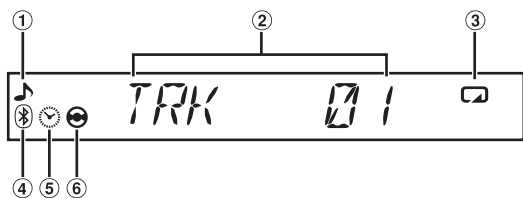

- 1 Загорается, если отображается информация о дорожке.
- 2 Номер дорожки.
- 3 Загорается, если включена функция повторного воспроизведения дорожки.
- 4 Загорается, если используется функция BLUETOOTH.
- 5 Загорается, если выбран режим часов или режим истекшего времени.
- 6 Загорается, если включен режим камеры заднего вида.

### Пример экрана в режиме iPod

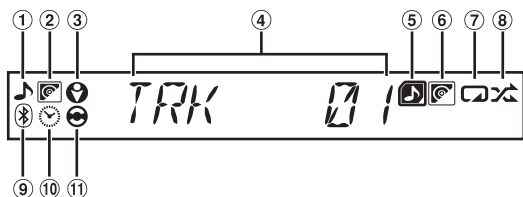

- 1 Загорается, если отображается информация о композиции.
- 2 Загорается, если отображается название альбома.
- 3 Загорается, если отображается название исполнителя.
- 4 Номер дорожки.
- 5 Загорается, если включена функция повторного M.I.X композиции.
- 6 Загорается, если включена функция M.I.X. альбома.
- 7 Загорается, если включена функция повторного воспроизведения.
- 8 Загорается, если включена функция M.I.X.
- 9 Загорается, если используется функция BLUETOOTH.
- 10 Загорается, если выбран режим часов или режим истекшего времени.
- 11 Загорается, если включен режим камеры заднего вида.

- Если монитор закрыт, можно переключить экран, нажав кнопку **VISUAL**.
- Информация тега и т.д., возможно, будет отображаться неправильно.
- Вид экрана различается в зависимости от подключенного устройства.

# Информация

## О дисках DVD

Звуковые компакт-диски и диски DVD имеют бороздки (дорожки), на которых записываются цифровые данные. Данные представлены в виде микроскопических углублений, записанных на дорожке – эти углубления считываются лазерным лучом для воспроизведения диска. На дисках DVD плотность дорожек и углублений вдвое превышает показатели компакт-дисков, поэтому на дисках DVD помещается больше данных на меньшей площади поверхности.

### Компакт-диски

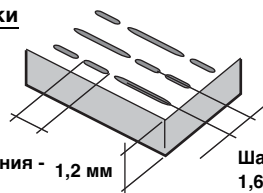

Минимальная длина углубления - 0,9 мкм

Шаг дорожек - 1,6 мкм

### Диски DVD

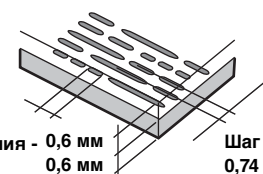

Минимальная длина углубления - 0,6 мкм

Шаг дорожек - 0,74 мкм

Диск с размером 12 см может содержать один фильм или примерно четыре часа музыки.

Кроме этого, диски DVD обеспечивают более четкое изображение с живыми цветами благодаря поддержке горизонтального разрешения более 500 линий (по сравнению с менее 300 линиями кассет VHS).

### Диски DVD также позволяют использовать разнообразные функции.

#### Несколько аудиодорожек\* (стр. 29)

Фильмы могут быть записаны на нескольких языках (до 8). Требуемый язык можно выбрать с помощью устройства.

#### Функция отображения субтитров\* (стр. 29)

Фильмы могут содержать субтитры для нескольких языков (до 32). Требуемый язык субтитров можно выбрать с помощью устройства.

#### Функция отображения нескольких углов\* (стр. 29)

Если диск DVD содержит сцены, снятые с разных углов, требуемый угол можно выбрать с помощью устройства.

#### Функция отображения нескольких сюжетных линий\*

При использовании этой функции фильм может содержать несколько сюжетных линий. Можно выбрать разные сюжетные линии для просмотра разных версий одного фильма.

Работа этой функции отличается для каждого диска. Во время просмотра фильма отображаются экраны с инструкциями по выбору сюжетной линии. Просто следуйте этим инструкциям.

\* Работа функций нескольких звуковых дорожек, языков субтитров, углов и т. д. отличается для разных дисков. Для получения дополнительной информации см. инструкции, прилагаемые к диску.

## Терминология

### Dolby Digital

Dolby Digital представляет собой технологию сжатия цифрового звука, разработанную Dolby Laboratories и позволяющую эффективно записывать на диск большие объемы аудиоданных. Эта технология совместима для всех аудиосигналов, начиная с монофонических (1-канальных) и заканчивая 5.1-канальными записями объемного звучания. Сигналы отдельных каналов полностью независимы друг от друга, и потери качества звука не происходит.

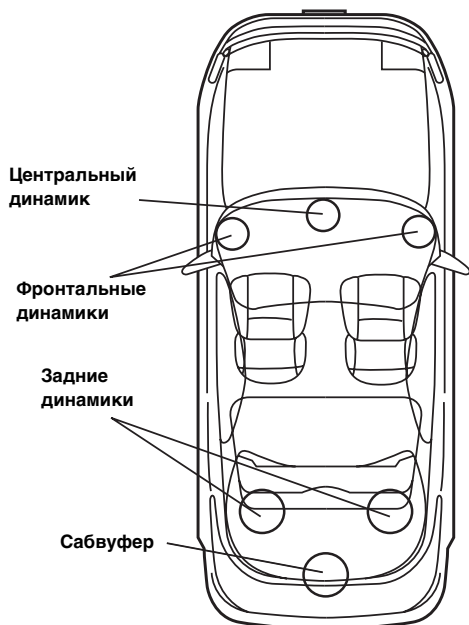

**Расположение динамиков для прослушивания записей в формате Dolby Digital/DTS**

### DTS

Цифровой формат DTS Sound System для домашнего использования. Высококачественная система звука, разработанная DTS, Inc. для использования в кинотеатрах. DTS имеет шесть независимых звуковых дорожек. Обстановка кинотеатра полностью воспроизводится в домашних и других условиях. DTS является аббревиатурой Digital Theatre System (система цифрового театра).

\* Для воспроизведения объемного звучания DTS необходимо установить приобретаемый дополнительно цифровой аудиопроцессор DTS (PXA-H700 и т. д.) Видео, записанное на диске DVD, также должно содержать звуковую дорожку в формате DTS.

Устройство IVA-D800R оснащено встроенным 2-канальным аудиodeкодером DTS. Доступны аналоговые аудиовыходы.

### Dolby Pro Logic II

Dolby Pro Logic II используется для воспроизведения 2-канальных источников звука на 5 каналах во всем диапазоне воспроизводимых частот. Обработка выполняется современным высококачественным матричным декодером объемного звучания, извлекающим пространственные свойства оригинальной записи без внесения изменений в звучание.

\* Для воспроизведения объемного звучания Dolby Pro Logic II необходимо установить приобретаемый дополнительно цифровой аудиопроцессор (PXA-H700 и т. д.)

### Линейный звук PCM (LPCM)

LPCM представляет собой формат записи сигналов, использующийся для создания звуковых компакт-дисков. Звуковые компакт-диски создаются с частотой дискретизации 44,1 кГц/16 бит, а диски DVD – от 48 кГц/16 бит до 96 кГц/24 бит, обеспечивая более высокое качество звука по сравнению с компакт-дисками.

### Уровни рейтинга (защита от просмотра детьми)

Эта функция дисков DVD предназначена для ограничения просмотра содержания детьми в соответствии с законами в разных странах. Способ ограничения просмотра отличается для разных дисков. Иногда запрещен просмотр всего диска, иногда – только некоторых сцен, а иногда определенные сцены заменяются другими сценами.



## Список кодов языков и их расшифровка

(Более подробную информацию см. на стр. 36.)

| Аббревиатура | Код  | Язык            | Аббревиатура | Код  | Язык             | Аббревиатура | Код  | Язык           |
|--------------|------|-----------------|--------------|------|------------------|--------------|------|----------------|
| AA           | 6565 | Afar            | IE           | 7369 | Interlingue      | RN           | 8278 | Kirundi        |
| AB           | 6566 | Abkhazian       | IK           | 7375 | Inupiak          | RO           | 8279 | Romanian       |
| AF           | 6570 | Afrikaans       | IN           | 7378 | Indonesian       | RU           | 8285 | Russian        |
| AM           | 6577 | Amharic         | IS           | 7383 | Icelandic        | RW           | 8287 | Kinyarwanda    |
| AR           | 6582 | Arabic          | IT           | 7384 | Italian          | SA           | 8365 | Sanskrit       |
| AS           | 6583 | Assamese        | IW           | 7387 | Hebrew           | SD           | 8368 | Sindhi         |
| AY           | 6589 | Aymara          | JA           | 7465 | Japanese         | SG           | 8371 | Sangho         |
| AZ           | 6590 | Azerbaijani     | JL           | 7473 | Yiddish          | SH           | 8372 | Serbo-Croatian |
| BA           | 6665 | Bashkir         | JW           | 7487 | Javanese         | SI           | 8373 | Singhalese     |
| BE           | 6669 | Byelorussian    | KA           | 7565 | Georgian         | SK           | 8375 | Slovak         |
| BG           | 6671 | Bulgarian       | KK           | 7575 | Kazakh           | SL           | 8376 | Slovenian      |
| BH           | 6672 | Bihari          | KL           | 7576 | Greenlandic      | SM           | 8377 | Samoan         |
| BI           | 6673 | Bislama         | KM           | 7577 | Cambodian        | SN           | 8378 | Shona          |
| BN           | 6678 | Bengali, Bangla | KN           | 7578 | Kannada          | SO           | 8379 | Somali         |
| BO           | 6679 | Tibetan         | KO           | 7579 | Korean           | SQ           | 8381 | Albanian       |
| BR           | 6682 | Breton          | KS           | 7583 | Kashmiri         | SR           | 8382 | Serbian        |
| CA           | 6765 | Catalan         | KU           | 7585 | Kurdish          | SS           | 8383 | Siswati        |
| CO           | 6779 | Corsican        | KY           | 7589 | Kirghiz          | ST           | 8384 | Sesotho        |
| CS           | 6783 | Czech           | LA           | 7665 | Latin            | SU           | 8385 | Sundanese      |
| CY           | 6789 | Welsh           | LN           | 7678 | Lingala          | SV           | 8386 | Swedish        |
| DA           | 6865 | Danish          | LO           | 7679 | Laothian         | SW           | 8387 | Swahili        |
| DE           | 6869 | German          | LT           | 7684 | Lithuanian       | TA           | 8465 | Tamil          |
| DZ           | 6890 | Bhutani         | LV           | 7686 | Latvian, Lettish | TE           | 8469 | Telugu         |
| EL           | 6976 | Greek           | MG           | 7771 | Malagasy         | TG           | 8471 | Tajik          |
| EN           | 6978 | English         | MI           | 7773 | Maori            | TH           | 8472 | Thai           |
| EO           | 6979 | Esperanto       | MK           | 7775 | Macedonian       | TI           | 8473 | Tigrinya       |
| ES           | 6983 | Spanish         | ML           | 7776 | Malayalam        | TK           | 8475 | Turkmen        |
| ET           | 6984 | Estonian        | MN           | 7778 | Mongolian        | TL           | 8476 | Tagalog        |
| EU           | 6985 | Basque          | MO           | 7779 | Moldavian        | TN           | 8478 | Setswana       |
| FA           | 7065 | Persian         | MR           | 7782 | Marathi          | TO           | 8479 | Tonga          |
| FI           | 7073 | Finnish         | MS           | 7783 | Malay            | TR           | 8482 | Turkish        |
| FJ           | 7074 | Fiji            | MT           | 7784 | Maltese          | TS           | 8483 | Tsonga         |
| FO           | 7079 | Faroese         | MY           | 7789 | Burmese          | TT           | 8484 | Tatar          |
| FR           | 7082 | French          | NA           | 7865 | Nauru            | TW           | 8487 | Twi            |
| FY           | 7089 | Frisian         | NE           | 7869 | Nepali           | UK           | 8575 | Ukrainian      |
| GA           | 7165 | Irish           | NL           | 7876 | Dutch            | UR           | 8582 | Urdu           |
| GD           | 7168 | Scots Gaelic    | NO           | 7879 | Norwegian        | UZ           | 8590 | Uzbek          |
| GL           | 7176 | Galician        | OC           | 7967 | Occitan          | VI           | 8673 | Vietnamese     |
| GN           | 7178 | Guarani         | OM           | 7977 | (Afan) Oromo     | VO           | 8679 | Volapuk        |
| GU           | 7185 | Gujarati        | OR           | 7982 | Oriya            | WO           | 8779 | Wolof          |
| HA           | 7265 | Hausa           | PA           | 8065 | Punjabi          | XH           | 8872 | Xhosa          |
| HI           | 7273 | Hindi           | PL           | 8076 | Polish           | YO           | 8979 | Yoruba         |
| HR           | 7282 | Croatian        | PS           | 8083 | Pashto, Pushto   | ZH           | 9072 | Chinese        |
| HU           | 7285 | Hungarian       | PT           | 8084 | Portuguese       | ZU           | 9085 | Zulu           |
| HY           | 7289 | Armenian        | QU           | 8185 | Quechua          |              |      |                |
| IA           | 7365 | Interlingua     | RM           | 8277 | Rhaeto-Romance   |              |      |                |

## Список кодов стран и их расшифровка

(Более подробную информацию см. на стр. 36.)

| Аббревиатура | Код  | Страна                                | Аббревиатура | Код  | Страна                                       | Аббревиатура | Код  | Страна                                     |
|--------------|------|---------------------------------------|--------------|------|--|--------------|------|--|
| AD           | 6568 | Andorra                               | DM           | 6877 | Dominica                                     | KI           | 7573 | Kiribati                                   |
| AE           | 6569 | United Arab Emirates                  | DO           | 6879 | Dominican Republic                           | KM           | 7577 | Comoros                                    |
| AF           | 6570 | Afghanistan                           | DZ           | 6890 | Algeria                                      | KN           | 7578 | Saint Kitts and Nevis                      |
| AG           | 6571 | Antigua and Barbuda                   | EC           | 6967 | Ecuador                                      | KP           | 7580 | Korea, Democratic People's Republic of     |
| AI           | 6573 | Anguilla                              | EE           | 6969 | Estonia                                      |              |      |  |
| AL           | 6576 | Albania                               | EG           | 6971 | Egypt  | KR           | 7582 | Korea, Republic of                         |
| AM           | 6577 | Armenia                               | EH           | 6972 | Western Sahara                               | KW           | 7587 | Kuwait                                     |
| AN           | 6578 | Netherlands Antilles                  | ER           | 6982 | Eritrea                                      | KY           | 7589 | Cayman Islands                             |
| AO           | 6579 | Angola                                | ES           | 6983 | Spain  | KZ           | 7590 | Kazakistan                                 |
| AQ           | 6581 | Antarctica                            | ET           | 6984 | Ethiopia                                     | LA           | 7665 | Lao People's Democratic Republic           |
| AR           | 6582 | Argentina                             | FI           | 7073 | Finland                                      |              |      |  |
| AS           | 6583 | American Samoa                        | FJ           | 7074 | Fiji   | LB           | 7666 | Lebanon                                    |
| AT           | 6584 | Austria                               | FK           | 7075 | Falkland Islands                             | LC           | 7667 | Saint Lucia                                |
| AU           | 6585 | Australia                             | FM           | 7077 | Micronesia, Federated States of              | LI           | 7673 | Liechtenstein                              |
| AW           | 6587 | Aruba                                 | FO           | 7079 | Faroe Islands                                | LK           | 7675 | Sri Lanka                                  |
| AZ           | 6590 | Azerbaijan                            | FR           | 7082 | France                                       | LR           | 7682 | Liberia                                    |
| BA           | 6665 | Bosnia and Herzegovina                | GA           | 7165 | Gabon  | LS           | 7683 | Lesotho                                    |
| BB           | 6666 | Barbados                              | GB           | 7166 | United Kingdom                               | LT           | 7684 | Lithuania                                  |
| BD           | 6668 | Bangladesh                            | GD           | 7168 | Grenada                                      | LU           | 7685 | Luxembourg                                 |
| BE           | 6669 | Belgium                               | GE           | 7169 | Georgia                                      | LV           | 7686 | Latvia                                     |
| BF           | 6670 | Burkina Faso                          | GF           | 7170 | French Guiana                                | LY           | 7689 | Libyan Arab Jamahiriya                     |
| BG           | 6671 | Bulgaria                              | GH           | 7172 | Ghana  | MA           | 7765 | Morocco                                    |
| BH           | 6672 | Bahrain                               | GI           | 7173 | Gibraltar                                    | MC           | 7767 | Monaco                                     |
| BI           | 6673 | Burundi                               | GL           | 7176 | Greenland                                    | MD           | 7768 | Moldova, Republic of                       |
| BJ           | 6674 | Benin                                 | GM           | 7177 | Gambia                                       | MG           | 7771 | Madagascar                                 |
| BM           | 6677 | Bermuda                               | GN           | 7178 | Guinea                                       | MH           | 7772 | Marshall Islands                           |
| BN           | 6678 | Brunei Darussalam                     | GP           | 7180 | Guadeloupe                                   | MK           | 7775 | Macedonia, The former Yugoslav Republic of |
| BO           | 6679 | Bolivia                               | GQ           | 7181 | Equatorial Guinea                            |              |      |  |
| BR           | 6682 | Brazil                                | GR           | 7182 | Greece                                       | ML           | 7776 | Mali                                       |
| BS           | 6683 | Bahamas                               | GS           | 7183 | South Georgia and the South Sandwich Islands | MM           | 7777 | Myanmar                                    |
| BT           | 6684 | Bhutan                                |              |      |  | MN           | 7778 | Mongolia                                   |
| BV           | 6686 | Bouvet Island                         | GT           | 7184 | Guatemala                                    | MO           | 7779 | Macau                                      |
| BW           | 6687 | Botswana                              | GU           | 7185 | Guam   | MP           | 7780 | Northern Mariana Islands                   |
| BY           | 6689 | Belarus                               | GW           | 7187 | Guinea-Bissau                                | MQ           | 7781 | Martinique                                 |
| BZ           | 6690 | Belize                                | GY           | 7189 | Guyana                                       | MR           | 7782 | Mauritania                                 |
| CA           | 6765 | Canada                                | HK           | 7275 | Hong Kong                                    | MS           | 7783 | Montserrat                                 |
| CC           | 6767 | Cocos (Keeling) Islands               | HM           | 7277 | Heard Island and McDonald Islands            | MT           | 7784 | Malta                                      |
| CD           | 6768 | Congo, the Democratic Republic of the |              |      |  | MU           | 7785 | Mauritius                                  |
| CF           | 6770 | Central African Republic              | HN           | 7278 | Honduras                                     | MV           | 7786 | Maldives                                   |
| CG           | 6771 | Congo                                 | HR           | 7282 | Croatia                                      | MW           | 7787 | Malawi                                     |
| CH           | 6772 | Switzerland                           | HT           | 7284 | Haiti  | MX           | 7788 | Mexico                                     |
| CI           | 6773 | Cote d'Ivoire                         | HU           | 7285 | Hungary                                      | MY           | 7789 | Malaysia                                   |
| CK           | 6775 | Cook Islands                          | ID           | 7368 | Indonesia                                    | MZ           | 7790 | Mozambique                                 |
| CL           | 6776 | Chile                                 | IE           | 7369 | Ireland                                      | NA           | 7865 | Namibia                                    |
| CM           | 6777 | Cameroon                              | IL           | 7376 | Israel                                       | NC           | 7867 | New Caledonia                              |
| CN           | 6778 | China                                 | IN           | 7378 | India  | NE           | 7869 | Niger                                      |
| CO           | 6779 | Colombia                              | IO           | 7379 | British Indian Ocean Territory               | NF           | 7870 | Norfolk Island                             |
| CR           | 6782 | Costa Rica                            | IQ           | 7381 | Iraq   | NG           | 7871 | Nigeria                                    |
| CU           | 6785 | Cuba                                  | IR           | 7382 | Iran, Islamic Republic of                    | NI           | 7873 | Nicaragua                                  |
| CV           | 6786 | Cape Verde                            | IS           | 7383 | Iceland                                      | NL           | 7876 | Netherlands                                |
| CX           | 6788 | Christmas Island                      | IT           | 7384 | Italy  | NO           | 7879 | Norway                                     |
| CY           | 6789 | Cyprus                                | JM           | 7477 | Jamaica                                      | NP           | 7880 | Nepal                                      |
| CZ           | 6790 | Czech Republic                        | JO           | 7479 | Jordan                                       | NR           | 7882 | Nauru                                      |
| DE           | 6869 | Germany                               | JP           | 7480 | Japan  | NU           | 7885 | Niue                                       |
| DE           | 6869 | Germany                               | KE           | 7569 | Kenya  | NZ           | 7890 | New Zealand                                |
| DJ           | 6874 | Djibouti                              | KG           | 7571 | Kyrgyzstan                                   | OM           | 7977 | Oman                                       |
| DK           | 6875 | Denmark                               | KH           | 7572 | Cambodia                                     | PA           | 8065 | Panama                                     |

| Аббревиатура | Код  | Страна                    | Аббревиатура | Код  | Страна                      | Аббревиатура | Код  | Страна                               |
|--------------|------|---------------------------|--------------|------|-----------------------------|--------------|------|--------------------------------------|
| PE           | 8069 | Peru                      | SJ           | 8374 | Svalbard and Jan Mayen      | TW           | 8487 | Taiwan, Province of China            |
| PF           | 8070 | French Polynesia          | SK           | 8375 | Slovakia                    | TZ           | 8490 | Tanzania, United Republic of         |
| PG           | 8071 | Papua New Guinea          | SL           | 8376 | Sierra Leone                | UA           | 8565 | Ukraine                              |
| PH           | 8072 | Philippines               | SM           | 8377 | San Marino                  | UG           | 8571 | Uganda                               |
| PK           | 8075 | Pakistan                  | SN           | 8378 | Senegal                     | UM           | 8577 | United States Minor Outlying Islands |
| PL           | 8076 | Poland                    | SO           | 8379 | Somalia                     | US           | 8583 | United States                        |
| PM           | 8077 | Saint Pierre and Miquelon | SR           | 8382 | Suriname                    | UY           | 8589 | Uruguay                              |
| PN           | 8078 | Pitcairn                  | ST           | 8384 | Sao Tome and Principe       | UZ           | 8590 | Uzbekistan                           |
| PR           | 8082 | Puerto Rico               | SV           | 8386 | El Salvador                 | VA           | 8665 | Holy See (Vatican City State)        |
| PT           | 8084 | Portugal                  | SY           | 8389 | Syrian Arab Republic        | VC           | 8667 | Saint Vincent and the Grenadines     |
| PW           | 8087 | Palau                     | SZ           | 8390 | Swaziland                   | VE           | 8669 | Venezuela                            |
| PY           | 8089 | Paraguay                  | TC           | 8467 | Turks and Caicos Islands    | VG           | 8671 | Virgin Island, British               |
| QA           | 8165 | Qatar                     | TD           | 8468 | Chad                        | VI           | 8673 | Virgin Islands, U.S                  |
| RE           | 8269 | Reunion                   | TF           | 8470 | French Southern Territories | VN           | 8678 | Viet Nam                             |
| RO           | 8279 | Romania                   | TG           | 8471 | Togo                        | VU           | 8685 | Vanuatu                              |
| RU           | 8285 | Russian Federation        | TH           | 8472 | Thailand                    | WF           | 8770 | Wallis and Futuna                    |
| RW           | 8287 | Rwanda                    | TJ           | 8474 | Tajikistan                  | WS           | 8783 | Samoa                                |
| SA           | 8365 | Saudi Arabia              | TK           | 8475 | Tokelau                     | YE           | 8969 | Yemen                                |
| SB           | 8366 | Solomon Islands           | TM           | 8477 | Turkmenistan                | YT           | 8984 | Mayotte                              |
| SC           | 8367 | Seychelles                | TN           | 8478 | Tunisia                     | YU           | 8985 | Yugoslavia                           |
| SD           | 8368 | Sudan                     | TO           | 8479 | Tonga                       | ZA           | 9065 | South Africa                         |
| SE           | 8369 | Sweden                    | TP           | 8480 | East Timor                  | ZM           | 9077 | Zambia                               |
| SG           | 8371 | Singapore                 | TR           | 8482 | Turkey                      | ZW           | 9087 | Zimbabwe                             |
| SH           | 8372 | Saint Helena              | TT           | 8484 | Trinidad and Tobago         |              |      |                                      |
| SI           | 8373 | Slovenia                  | TV           | 8486 | Tuvalu                      |              |      |                                      |

## Возможные неполадки и способы их устранения

При обнаружении проблемы, выключите, а затем включите питание. Если устройство все равно работает неправильно, ознакомьтесь с разделами приведенного ниже списка. Данное руководство поможет справиться с проблемой в случае неисправности устройства. В противном случае проверьте правильное подключение остальных элементов системы или проконсультируйтесь у своего авторизованного дилера Alpine.

### Основные функции

#### Аппарат не работает или отсутствует индикация на дисплее.

- Выключено зажигание автомобиля.
  - Если подключение выполнено по инструкции, устройство не должно работать при выключенном зажигании.
- Неверное подключение проводов питания.
  - Проверьте подключение проводов питания.
- Сгорел предохранитель.
  - Проверьте предохранитель на выводе питания устройства, при необходимости замените его.
- Сбой внутреннего микрокомпьютера из-за помех и т.д.
  - Нажмите переключатель RESET с помощью шариковой ручки или другого заостренного предмета.
- Активирован режим затемнения экрана.
  - Отмените режим затемнения экрана.

#### Звук отсутствует или ненатуральный.

- Неверная настройка громкости/баланса/фейдера.
  - Правильно настройте параметры.
- Неверное или ненадежное выполнение подключений.
  - Проверьте правильность и надежность подключений.

#### Отсутствует картинка.

- Установлено минимальное значение яркости.
  - Отрегулируйте яркость экрана.
- Слишком низкая температура в салоне автомобиля.
  - Увеличьте температуру до диапазона рабочих температур.
- Ненадежное подключение проигрывателя дисков DVD, компакт-дисков или системы навигации.
  - Проверьте правильность и надежность подключений.

#### Необычное движение отображаемого изображения.

- Слишком высокая температура в салоне автомобиля.
  - Дайте остыть внутренним деталям автомобиля.

#### Нечеткость или зашумленность изображения.

- Флуоресцентная панель исчерпала ресурс работы.
  - Замените флуоресцентную панель.

#### Навигационная система не работает.

- Неверное подключение системы навигации.
  - Проверьте правильность и надежность подключения системы навигации.

#### Нечеткое изображение.

- Флуоресцентная лампу исчерпала ресурс работы.
  - Замените флуоресцентную лампу\*.

\* Замена флуоресцентной трубки производится за плату даже в течение гарантийного периода, так как является расходным материалом.

### Радио

#### Не принимает сигналы радиостанций.

- Антенна отсутствует или разрыв в кабеле антенны.
  - Убедитесь в том, что антенна правильно подключена; при необходимости замените антенный кабель.

#### Не удается настроить станции в режиме поиска.

- Приемник находится в зоне слабого сигнала.
  - Убедитесь в том, что тюнер находится в режиме DX.
- Если вы находитесь в области первичного сигнала, возможно, антенна не заземлена или подключена неправильно.
  - Проверьте соединения антенны. Убедитесь в правильном заземлении антенны в месте ее установки.
- Возможно, антенна имеет неверную длину.
  - Убедитесь в том, что антенна полностью развернута. Если антенна сломана, замените ее новой.

#### Высокий уровень шума радиотрансляции.

- Антенна имеет неверную длину.
  - Полностью разверните антенну. Замените антенну, если она сломана.
- Антенна плохо заземлена.
  - Убедитесь в правильном заземлении антенны в месте ее установки.
- Сигнал станции слабый и зашумленный.
  - Если приведенное выше решение не исправляет ситуацию, переключитесь на другую станцию.

### CD/MP3/WMA/AAC/DVD/Video CD

#### При воспроизведении диска заметно дрожание звука.

- Конденсация влаги в модуле воспроизведения дисков.
  - Подождите достаточно долго (прибл. 1 час), чтобы дать конденсату испариться.

#### Не удается вставить диск.

- Диск уже вставлен в DVD-проигрыватель.
  - Извлеките диск и удалите его.
- Диск вставляется неправильно.
  - Убедитесь в том, что компакт-диск вставляется в соответствии с инструкциями раздела эксплуатации проигрывателя CD/MP3/WMA/AAC, DVD/Video CD.

#### Невозможно выполнить перемотку компакт-диска вперед или назад.

- Диск поврежден.
  - Извлеките и забракуйте диск. Использование поврежденных дисков может повредить механизмы устройства.

#### При воспроизведении диска происходят перескоки из-за вибрации.

- Неправильно установлено устройство.
  - Надежно установите устройство заново.
- Диск сильно загрязнен.
  - Очистите диск.
- На диске имеются царапины.
  - Возьмите другой диск.
- Загрязнились приемные линзы.
  - Не используйте продаваемый в рознице диск для чистки линз. Обратитесь за консультацией к ближайшему дилеру ALPINE.

#### При воспроизведении диска происходят перескоки без вибрации.

- Диск загрязнен или поцарапан.
  - Почистите диск; поврежденный диск следует заменить.

#### Невозможно воспроизведение дисков CD-R/CD-RW.

- Закройте неоконченный сеанс (завершение).
  - Выполните завершение и повторите попытку воспроизведения.

#### Отображаются сообщения об ошибках

- Механическая ошибка
  - Нажмите ▲. После исчезновения индикатора об ошибке снова вставьте диск. Если это не помогло устранить проблему, проконсультируйтесь у своего ближайшего дилера ALPINE.

### Файлы MP3/WMA/AAC не воспроизводятся.

- Ошибка записи. Несовместимый формат компакт-диска.
  - Убедитесь в том, что компакт-диск записан в поддерживаемом формате. См. “Информация о форматах MP3/WMA/AAC” (стр. 21 и 22), а затем перезапишите диск в формате, который поддерживается данным устройством.

### Устройство не работает.

- Питание монитора не включено.
  - Включите питание монитора.
- Конденсация.
  - Подождите припл. 1 час, чтобы дать конденсату испариться.

### Отсутствует изображение.

- Режим монитора не переключен требуемым образом.
  - Переключитесь в соответствующий режим просмотра.
- К монитору не подключен вывод сигнала стояночного тормоза.
  - Подключите вывод сигнала стояночного тормоза и задействуйте стояночный тормоз. (Для получения дополнительной информации см. руководство монитора.)

### Воспроизведение не начинается.

- Диск вставлен лицевой стороной вниз.
  - Загрузите диск, так чтобы сторона с маркировкой находилась с верхней стороны.
- Диск загрязнен.
  - Очистите диск.
- Вставлен диск, воспроизведение которого не поддерживается данным устройством.
  - Проверьте, поддерживается ли воспроизведение диска.
- Установлена защита от просмотра детьми.
  - Отмените защиту или измените уровень рейтинга.

### Изображение нечеткое или зашумленное.

- Выполняется быстрая перемотка диска вперед или назад.
  - Изображение может быть искажено, но это не является неисправностью.
- Низкий заряд автомобильного аккумулятора.
  - Проверьте уровень заряда и подключение аккумулятора. (Устройство может работать неверно, если напряжение аккумулятора под нагрузкой падает ниже 11 В.)
- Флуоресцентная трубка монитора исчерпала ресурс работы.
  - Замените флуоресцентную трубку монитора.

### Изображение иногда замирает.

- На диске имеются царапины.
  - Замените диск.

### Воспроизведение файла DivX® с защитой DRM

При отображении следующего сообщения некоторые операции выполняться не удастся.

#### “Authorization Error This player is not authorized to play this video.”

- При попытке просмотра защищенного DRM файла DivX® в течение 2 секунд отображается сообщение: “Authorization Error This player is not authorized to play this video.” Это означает, что код регистрации файла не соответствует коду проигрывателя, и воспроизвести его не удастся. После отображения сообщения автоматически начнется воспроизведение следующего файла.

#### “Rental expired”

- Арендный файл DivX® имеет установленный счетчик просмотров. Если счетчик достиг нулевого значения (0), в течение 2 секунд будет отображаться сообщение “Rental expired.” Это означает, что воспроизвести файл более не удастся. После отображения сообщения автоматически начнется воспроизведение следующего файла.

### “Rental Countdown OK?”

- При воспроизведении арендуемого файла в случае выбора B.SKIP или ENTER в меню выбора файлов отображается сообщение “Rental Countdown OK?”. Воспроизведение файла с ограниченным временем использования прерывается (количество доступных просмотров уменьшается на единицу). Чтобы подтвердить остановку воспроизведения коснитесь кнопки [Yes] или [No], чтобы продолжить воспроизведение файла.

### “Просмотреть информацию об аренде видео по запросу DivX®

Этот арендуемый файл можно просмотреть (оставшееся количество) раз.”

#### Хотите использовать одну из (оставшихся попыток)?

- Если счетчик ограничения времени еще не обнулел, здесь отображается количество оставшихся воспроизведений. Для воспроизведения коснитесь кнопки [Yes]. Чтобы воспроизвести следующий файл, коснитесь кнопки [No].

### Индикация файлов CD/MP3/WMA/AAC

#### No Disc

- Не вставлен диск.
  - Вставьте диск.
- Диск вставлен, но на экране отображается сообщение “No Disc”, а устройство не начинает воспроизведение или выполняет выброс диска.
  - Извлеките диск с помощью следующих действий: Нажмите **▲** и удерживайте кнопку не менее 3 секунд.

#### Mech Error

#### Loading Error

#### Eject Error

- Ошибка механизма.
  - 1) Нажмите кнопку **▲** и извлеките диск. Если выброс не выполняется, проконсультируйтесь у своего дилера Alpine.
  - 2) Если сообщение об ошибке не исчезает после выброса, еще раз нажмите кнопку **▲**. Если сообщение об ошибке не исчезает и после многократного нажатия кнопки **▲**, проконсультируйтесь у своего дилера Alpine.

#### Disc Error

- Диск поцарапан, загрязнен, имеет запись плохого качества или несовместим с этим устройством.
  - Нажмите **▲**.
  - Возьмите другой диск.

#### Protect

- Выполнена попытка воспроизведения WMA-файла с защитой от копирования.
  - Возможно только воспроизведение файлов без защиты от копирования.

#### Unsupported

- Устройство не поддерживает используемую частоту дискретизации или скорость передачи битов.
  - Используйте частоту дискретизации или скорость передачи битов, поддерживаемую данным устройством.

## Индикация для DVD/Video CD

### No Disc

- Не вставлен диск.
  - Вставьте диск.
- Диск вставлен, но на экране отображается сообщение “No Disc”, а устройство не начинает воспроизведение или выполняет выброс диска.
  - Извлеките диск с помощью следующих действий:  
Нажмите **▲** и удерживайте кнопку не менее 3 секунд.



- Невозможно управление устройством с помощью кнопок или приобретаемого дополнительно дистанционного управления.
  - Для некоторых дисков в режиме воспроизведения недоступны некоторые функции. Это не является неисправностью.

### Mech Error

### Loading Error

### Eject Error

- Ошибка механизма.
  - 1) Нажмите кнопку **▲** и извлеките диск.  
Если выброс не выполняется, проконсультируйтесь у своего дилера Alpine.
  - 2) Если сообщение об ошибке не исчезает после выброса, нажмите кнопку **▲** еще раз.  
Если сообщение об ошибке не исчезает и после многократного нажатия кнопки **▲**, проконсультируйтесь с дилером Alpine.

### Disc Error

- Диск поцарапан, загрязнен, имеет запись плохого качества или несовместим с этим устройством.
  - Нажмите **▲**.
  - Возьмите другой диск.

### Regional Code Violation

- Диск не соответствует коду региона.
  - Вставьте диск с соответствующим кодом региона.

### Eject disc before using DVD-Setup.

- Попытка настройки DVD при наличии в устройстве диска.
  - Извлеките диск перед настройкой DVD.

### Unsupported

(Режим DivX®)

- Устройство не поддерживает используемую частоту дискретизации или скорость передачи битов.
  - Используйте частоту дискретизации или скорость передачи битов, поддерживаемую данным устройством.

## Индикация для CD-чейнджера

### HI-TEMP

- Из-за высокой температуры активирована цепь защиты.
  - Индикатор исчезнет после возвращения температуры к обычному рабочему диапазону.

### Error 01

- Неисправность CD-чейнджера.
  - Проконсультируйтесь у своего дилера Alpine.  
Извлеките магазин с дисками нажатием на кнопку извлечения.  
Проверьте индикацию. Вставьте магазин повторно.  
Если и после этого магазин не извлекается, проконсультируйтесь у своего дилера Alpine.
- Невозможно извлечь магазин.
  - Нажмите на кнопку извлечения магазина. Если магазин не извлекается, проконсультируйтесь у своего дилера Alpine.

### Error 02

- Диск остался внутри CD-чейнджера.
  - Нажмите кнопку извлечения, чтобы включить функцию извлечения диска. После того, как CD-чейнджер завершит функцию извлечения, вставьте пустой магазин в CD-чейнджер, чтобы извлечь диск, оставшийся в CD-чейнджере.

### No Magazine

- Магазин не загружен в CD-чейнджер.
  - Вставьте магазин.

### No Disc

- Отсутствует отмеченный диск.
  - Выберите другой диск.

## Индикация для USB-накопителя/переносного аудиоплеера

### Error 01

- Ошибка базы данных или декодера.
  - Проблему можно решить переключением источника.

### Error 02

- Ошибка связи или загрузки и т.д.
  - Проблему можно решить переключением USB-накопителя/переносного аудиоплеера или сменой источника.



---

### Error 03

- Переносной аудиоплеер не подтвержден.
    - Проблему можно решить переключением переносного аудиоплеера.
- 

### Current Error

- На устройство в USB-разъеме подается ток несоответствующего номинального значения.
    - Проблему можно решить переключением источника.
- 

### Device Error

- Подключено несовместимое USB-устройство.
    - Подключите совместимое USB-устройство.
- 

### No USB Device

- USB-накопитель/переносной аудиоплеер не подключен.
    - Убедитесь в том, что USB-накопитель правильно подключен, а кабель не изогнут чрезмерно.
- 

### No Song

- На USB-накопителе/переносном аудиоплеере отсутствуют композиции (файлы).
    - Подключите USB-накопитель/переносной аудиоплеер после записи композиций (файлов).
- 

### Unsupported

- Устройство не поддерживает используемую частоту дискретизации или скорость передачи битов.
    - Используйте частоту дискретизации или скорость передачи битов, поддерживаемую данным устройством.
- 

### Protect

- Выполнена попытка воспроизведения WMA-файла с защитой от копирования.
    - Возможно только воспроизведение файлов без защиты от копирования.
- 

### Индикаторы в режиме iPod

#### No USB Device

- iPod/iPhone не подключен.
    - Убедитесь в правильном подключении iPod/iPhone (см. раздел “Соединения”).
    - Проверьте, чтобы кабель не был чрезмерно изогнут.
- 

#### No Song

- iPod/iPhone не содержит композиций.
    - Загрузите композиции на iPod/iPhone и подключите его к устройству IVA-D800R.
- 

#### Error 01

- Ошибка базы данных или декодера.
    - Проблему можно решить переключением источника.
- 

#### Error 02

- Ошибка связи или загрузки и т.д.
    - Проблему можно решить повторным подключением iPod/iPhone или сменой источника.
- 

#### Error 03

- iPod/iPhone не подтвержден.
    - Проблему можно решить повторным подключением iPod/iPhone.
- 

#### Current Error

- На устройство в USB-разъеме подается ток несоответствующего номинального значения.
    - Проблему можно решить переключением источника.
- 

#### USB Device Error

- Подключено несовместимое USB-устройство.
    - Подключите совместимое USB-устройство.
-

## Технические характеристики

### МОНИТОР

|  |                             |
|--|-----------------------------|
| Размер экрана                                | 70"                         |
| Тип LCD                                      | Прозрачный тип TN LCD       |
| Операционная система                         | Активная матрица TFT        |
| Количество элементов изображения             | 384000 пикселей (800 × 480) |
| Количество эффективных элементов изображения | 99,99% или более            |
| Система подсветки                            | LED                         |

### FM-ТЮНЕР

|   |                        |
|---|------------------------|
| Диапазон настройки                        | 87,5 – 108,0 МГц       |
| Пороговая чувствительность одного канала  | 8,1 дБ (0,7 мкВ/75 Ом) |
| Пороговая чувствительность 50 дБ          | 12 дБ (1,1 мкВ/75 Ом)  |
| Избирательность альтернативного канала    | 80 дБ                  |
| Отношение сигнал/шум                      | 65 дБ                  |
| Переходное затухание между стереоканалами | 35 дБ                  |
| Коэффициент захвата                       | 2,0 дБ                 |

### MW-ТЮНЕР

|                                 |                |
|---------------------------------|----------------|
| Диапазон настройки              | 531 – 1602 кГц |
| Чувствительность (стандарт МЭК) | 25,1 мкВ/28 дБ |

### LW-ТЮНЕР

|                                 |                |
|---------------------------------|----------------|
| Диапазон настройки              | 153 – 281 кГц  |
| Чувствительность (стандарт МЭК) | 31,6 мкВ/30 дБ |

### USB

|   |  |
|---|--|
| Требования к USB                              | USB 1.1/2.0  |
| Максимальная потребляемая мощность            | 500 мА   |
| Класс USB                                     | USB (воспроизведение с устройства)/<br>USB (класс массовой памяти) |
| Файловая система                              | FAT 12/16/32   |
| Декодирование MP3                             | MPEG-1/2 AUDIO Layer-3   |
| Декодирование WMA                             | Windows Media™ Audio   |
| Декодирование AAC                             | Файл формата AAC-LC “.m4a”   |
| Количество каналов                            | 2-канальный звук (стерео)  |
| Частотная характеристика*                     | 5-20000 Гц (±1 дБ)   |
| Суммарный коэффициент гармонических искажений | 0,008% (при 1 кГц)   |
| Динамический диапазон                         | 95 дБ (при 1 кГц)  |
| Отношение сигнал/шум                          | 105 дБ   |
| Разделение каналов                            | 85 дБ (при 1 кГц)  |

\* Частотная характеристика может отличаться в зависимости от программного обеспечения устройства кодирования/скорости передачи бит.

### CD/DVD

|   |                         |
|---|-------------------------|
| Частотная характеристика                      | 5 – 20000 Гц            |
| Коэффициент детонации (% ср-кв)               | Ниже измеримого предела |
| Суммарный коэффициент гармонических искажений | 0,008% (при 1 кГц)      |
| Динамический диапазон                         | 95 дБ (при 1 кГц)       |
| Разделение каналов                            | 85 дБ (при 1 кГц)       |
| Система цветности сигнала                     | NTSC/PAL                |
| Горизонтальное разрешение                     | 500 линий или больше    |
| Уровень выходного видеосигнала                | 1 В (75 Ом)             |
| Отношение сигнал/шум видеосигнала             | DVD: 60 дБ              |
| Отношение сигнал/шум аудиосигнала             | 105 дБ                  |

### Оптический звукозаписывающий

|                 |                           |
|-----------------|---------------------------|
| Длина волны     | DVD: 666 нм<br>CD: 785 нм |
| Мощность лазера | CLASS II                  |

### ОБЩИЕ

|                                |   |
|--------------------------------|---|
| Потребляемая мощность          | 14,4 В постоянного напряжения (допускается 11–16 В) |
| Диапазон рабочих температур    | от 0°C до +45°C<br>(от +32°F до +113°F)             |
| Максимальная выходная мощность | 50 Вт × 4   |
| Выходное напряжение            | 2000 мВ/10 кОм                                      |
| Вес                            | 2,7 кг  |

Уровень выходного аудиосигнала

|  |                    |
|--|--------------------|
| Предварительный выход (фронт, тыл):      | 2 В/10 кОм (макс.) |
| Предварительный выход (сабвуфер, центр): | 2 В/10 кОм (макс.) |
| AUX OUT:                                 | 1,2 В/10 кОм       |
| Ai-NET:                                  | 850 мВ             |

### РАЗМЕР КОРПУСА

|                             |                      |
|-----------------------------|----------------------|
| Ширина                      | 178 мм (7 дюймов)    |
| Высота                      | 50 мм (2 дюйма)      |
| Глубина                     | 165 мм (6-1/2 дюйма) |
| Срок службы данного изделия | - 5 лет              |

- Из-за непрерывного совершенствования продукта его технические характеристики и дизайн могут изменяться без предварительного уведомления.
- Панель LCD изготовлена по сверхточной технологии. Количество эффективных пикселей превышает 99,99%. Это означает, что существует вероятность 0,01% наличия пикселей, которые всегда включены или всегда выключены.

### ВНИМАНИЕ

**CLASS 1  
LASER PRODUCT**

(Нижняя сторона проигрывателя)

CAUTION-Laser radiation when open, DO NOT STARE INTO BEAM

(Нижняя сторона проигрывателя)

ВНИМАНИЕ!-Излучение лазера при открытой крышке, НЕ СМОТРИТЕ НА ЛАЗЕРНЫЙ ЛУЧ

# Установка и соединения

Чтобы правильно использовать устройство, перед его установкой и подключением ознакомьтесь с информацией из данного руководства, представленной ниже, а также на стр. 7 – 12.

## Предупреждение

### **ВЫПОЛНЯЙТЕ ПРАВИЛЬНЫЕ ПОДКЛЮЧЕНИЯ.**

Неправильное подключение может привести к возгоранию или повреждению продукта.

### **ИСПОЛЬЗОВАТЬ ТОЛЬКО В АВТОМОБИЛЯХ С ЗАЕМЛЕНИЕМ ОТРИЦАТЕЛЬНОГО ПОЛЮСА НА 12 ВОЛЬТ.**

(В случае сомнений проконсультируйтесь у своего дилера.) Несоблюдение этого требования может привести к возникновению огня и т.п.

### **ПЕРЕД ПОДКЛЮЧЕНИЕМ ПРОВОДОВ ОТСОЕДИНИТЕ КАБЕЛЬ ОТ ОТРИЦАТЕЛЬНОГО ПОЛЮСА БАТАРЕИ.**

Несоблюдение этого требования может привести к поражению электрическим током или к травме вследствие короткого замыкания.

### **НЕ ДОПУСКАЙТЕ СПЛЕТЕНИЯ КАБЕЛЕЙ С НАХОДЯЩИМИСЯ РЯДОМ ПРЕДМЕТАМИ.**

Проводку и кабели необходимо разместить в соответствии с указаниями в руководстве, чтобы избежать возможных препятствий и помех во время вождения. Кабели и проводка, которая блокирует доступ к рулевому колесу, рычагу переключения передач, педали тормоза и т.д., могут стать причиной опасной ситуации за рулем.

### **НЕ СРАЩИВАЙТЕ С ЭЛЕКТРИЧЕСКИМИ КАБЕЛЯМИ.**

Никогда не срезайте кабельную изоляцию для подключения питания к другому оборудованию. В противном случае будет превышена допустимая нагрузка по току для данного провода, и в результате возможно возгорание и поражение электрическим током.

### **НЕ ПОВРЕДИТЕ ТРУБОПРОВОДЫ ИЛИ ПРОВОДКУ ПРИ СВЕРЛЕНИИ ОТВЕРСТИЙ.**

При сверлении установочных отверстий в корпусе примите меры предосторожности, чтобы избежать контакта, повреждения или закупоривания трубок топливопроводов или электропроводки. Несоблюдение этого требования может привести к возгоранию.

### **НЕ ИСПОЛЬЗУЙТЕ БОЛТЫ ИЛИ ГАЙКИ ТОРМОЗНОЙ СИСТЕМЫ ИЛИ СИСТЕМЫ РУЛЕВОГО УПРАВЛЕНИЯ ДЛЯ ЗАЕМЛЕНИЯ.**

Болты или гайки из тормозной системы или системы рулевого управления (или любой другой связанной с безопасностью системы) или баков НИКОГДА не следует использовать при установке или заземлении. Использование таких деталей может блокировать управление автомобилем и стать причиной возгорания.

### **ХРАНИТЕ НЕБОЛЬШИЕ ОБЪЕКТЫ, ТАКИЕ КАК БОЛТЫ ИЛИ ГАЙКИ, В НЕДОСТУПНЫХ ДЛЯ ДЕТЕЙ МЕСТАХ.**

Глотание таких объектов может нанести серьезную травму. Если ребенок проглотил подобный объект, немедленно обратитесь к врачу.

### **НЕ УСТАНОВЛИВАЙТЕ УСТРОЙСТВО В МЕСТАХ, ГДЕ ОНО МОЖЕТ МЕШАТЬ РАБОТЕ АВТОМОБИЛЯ, НАПРИМЕР, РЯДОМ С РУЛЕВЫМ КОЛЕСОМ ИЛИ РЫЧАГОМ ПЕРЕКЛЮЧЕНИЯ СКОРОСТЕЙ.**

В противном случае устройство может создать помехи для переднего обзора или затруднить движение, что может привести к серьезной аварии.

#### **ВАЖНО**

Запишите серийный номер своего устройства в предоставленном далее месте и сохраните его для дальнейшего использования. Табличка с серийным номером находится на нижней стороне устройства.

## Внимание!

### **ПРОКЛАДКА ПРОВОДОВ И УСТАНОВКА ДОЛЖНЫ БЫТЬ ВЫПОЛНЕНЫ СПЕЦИАЛИСТАМИ.**

Для прокладки проводов и установки данного устройства требуются специальные технические навыки и опыт. В целях обеспечения безопасности для выполнения работы всегда обращайтесь к дилеру, у которого был приобретен этот продукт.

### **ИСПОЛЬЗУЙТЕ ТОЛЬКО СПЕЦИАЛИЗИРОВАННЫЕ УСТАНОВОЧНЫЕ КОМПОНЕНТЫ И ТЩАТЕЛЬНО ИХ ЗАКРЕПЛЯЙТЕ.**

Используйте только специфицированные вспомогательные компоненты. Использование непредусмотренных компонентов может вызвать внутренние повреждения устройства или стать причиной его ненадежной установки. В результате может нарушиться крепление таких компонентов, приводя к возникновению опасности или сбою продукта.

### **ПРАВИЛЬНО ПРОЛОЖЕННАЯ ПРОВОДКА НЕ ДОЛЖНА ИЗГИБАТЬСЯ ИЛИ ЗАЩЕМЛЯТЬСЯ ОСТРЫМИ МЕТАЛЛИЧЕСКИМИ КРАЯМИ.**

Прокладывайте кабели и проводку далеко от движущихся частей (например, направляющих сиденья) и острых или заостренных краев. Это позволяет предотвратить защемление или зажатие проводов. Если провода проходят через металлическое отверстие, используйте резиновое уплотнительное кольцо, чтобы предотвратить повреждение изоляции металлическим краем отверстия.

### **НЕ УСТАНОВЛИВАЙТЕ УСТРОЙСТВО В МЕСТАХ С ВЫСОКИМ УРОВНЕМ ВЛАЖНОСТИ ИЛИ ЗАПЫЛЕННОСТИ.**

Избегайте устанавливать устройство в местах с высоким уровнем влажности или запыленности. Проникающие в устройство влага и пыль могут вызвать его неисправность.

## Меры предосторожности

- Перед установкой устройства IVA-D800R необходимо обязательно отключить кабель от отрицательного (-) полюса аккумулятора. Это сводит к минимуму вероятность повреждения устройства в случае короткого замыкания.
- Провода с цветовой кодировкой должны подключаться в соответствии с данной диаграммой. Неправильные соединения могут стать причиной неисправности устройства или повреждения электрооборудования автомобиля.
- При подключении к электрооборудованию автомобиля необходимо иметь представление об установочных на заводе компонентах (например, бортовом компьютере). Не подключайтесь к этим проводам для подачи питания данному устройству. При подключении устройства IVA-D800R к блоку предохранителей необходимо убедиться в том, что предохранители, предназначенные для устройства IVA-D800R, рассчитаны на соответствующую нагрузку. Несоблюдение этого требования может привести к повреждению устройства и/или автомобиля. При появлении сомнений обращайтесь к своему дилеру ALPINE.
- Для подключения к другим устройствам (например, к усилителю) с RCA-разъемами в устройстве IVA-D800R используются выходы в виде разъемов RCA. Для подключения к другим устройствам может потребоваться переходник. В этом случае обращайтесь за помощью к своему авторизованному дилеру ALPINE.
- Отрицательные выводы динамиков должны подключаться к их отрицательным клеммам. Никогда не соединяйте между собой кабели левого и правого каналов динамиков и не подключайте их к корпусу автомобиля.
- При установке устройства дисплей должен быть полностью убран в корпус. В противном случае возможно возникновение проблем.
- При установке в автомобиле убедитесь, что рычаг переключения передач не мешает нормальному открытию и закрытию дисплея.

СЕРИЙНЫЙ НОМЕР: \_\_\_\_\_

ДАТА УСТАНОВКИ: \_\_\_\_\_

КТО УСТАНОВИВАЛ: \_\_\_\_\_

МЕСТО ПРИОБРЕТЕНИЯ: \_\_\_\_\_

# Установка

## Осторожно

Не блокируйте вентилятор и радиатор устройства, иначе циркуляция воздуха может быть затруднена. При блокировке тепло будет накапливаться внутри устройства, что может привести к возгоранию.



## Установка монитора

### Место установки

Прежде чем определить место для установки, убедитесь, что открытие и закрытие дисплея не будет препятствовать перемещению рычага переключения передач.

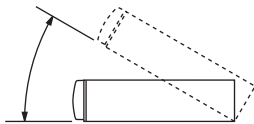

- Устанавливайте под углом не более 30 градусов от горизонтали.
- Угол поворота монитора, установленный на заводе, равен 90 градусам. В зависимости от модели автомобиля дисплей при открытии может касаться приборной панели. Угол монитора можно отрегулировать и сохранить в памяти, чтобы монитор не касался приборной панели при открытии. Для получения информации о настройке монитора см. "Изменение угла наклона монитора" на стр. 41. Выбранный угол монитора остается в памяти даже после отключения автомобильного аккумулятора.

1

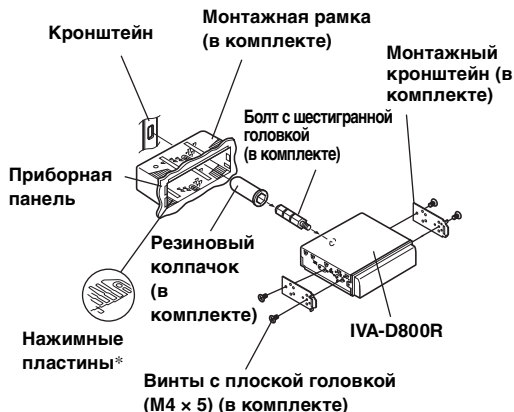

Вставьте монтажную рамку в приборную панель. Установите прилагаемый кронштейн на монитор.

- Используйте прилагаемые винты с плоской головкой (M4 x 5) для установки монитора. В противном случае можно повредить устройство.

\* Если установленная монтажная рамка не закреплена в приборной панели, то эту проблему можно устранить за счет разжатия нажимных пластин.

2

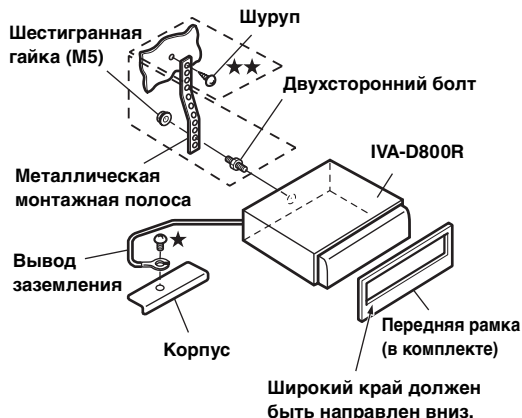

Если автомобиль оборудован кронштейном, вставьте длинный болт с шестигранной головкой в заднюю панель устройства IVA-D800R и наденьте на болт резиновый колпачок. Если автомобиль не оборудован кронштейном, укрепите блок монитора металлической монтажной полосой (не входит в комплект). Прикрепите заземляющий провод устройства к оголенной металлической поверхности с помощью винта (★), уже закрепленного на корпусе автомобиля.

- Для винтов с маркировкой ★ ★ используйте соответствующие винты для выбранного расположения установки.

Подключите каждый провод усилителя или эквалайзера к соответствующему проводу, выходящему из левой нижней части устройства IVA-D800R. Подключите все выводы устройства IVA-D800R в соответствии с описанием, представленным в разделе подключений.

3

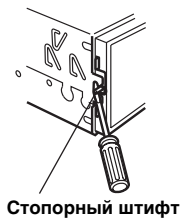

Вставьте устройство IVA-D800R в приборную панель. После установки устройства убедитесь в том, что стопорные штифты целиком находятся в нижнем положении. Для этого сильно нажмите на устройство, одновременно толкая стопорный штифт вниз с помощью маленькой отвертки. Это гарантирует правильную фиксацию устройства и не позволяет ему случайно выскочить из приборной панели. Установите входящую в комплект переднюю рамку.

## Удаление

1. Используя маленькую отвертку (или подобный инструмент), протолкните стопорные штифты в положение "верх" (см. описание шага 3). После разблокирования обоих штифтов вытаскивайте устройство осторожно, чтобы избежать повторной блокировки первого штифта до разблокировки второго.
2. Выдвиньте устройство, оставляя его незаблокированным.

## < ЯПОНСКИЕ АВТОМОБИЛИ >

### Установка с помощью кронштейна автомобиля.

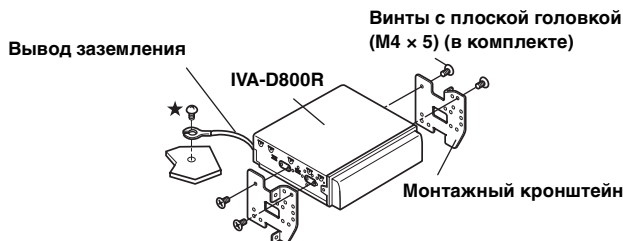

- Используйте прилагаемые винты с плоской головкой (M4 x 5) для установки монитора. В противном случае можно повредить устройство. Однако, если не удастся использовать для установки винты с плоской головкой (M4 x 5), используйте прилагаемый винт (M4 x 6).

### Схема подключения однополюсного выключателя (приобретается дополнительно)

(Если источник питания АСС недоступен)

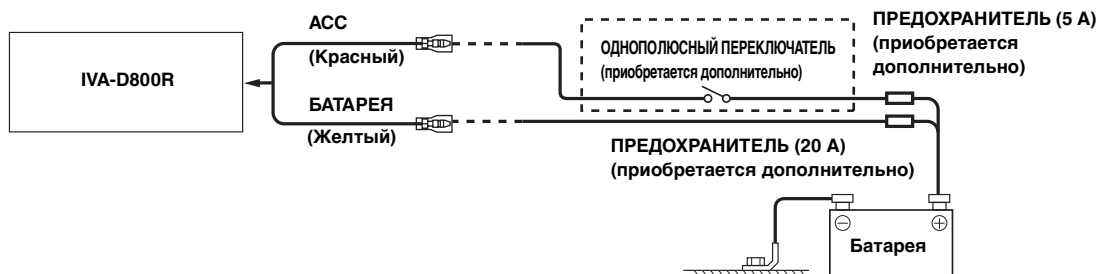

- Если в автомобиле не установлен источник питания АСС, установите приобретаемые дополнительно однополюсный переключатель и предохранитель.
- Показанные выше схема подключения и сила тока предохранителя применяются в случае индивидуального использования устройства IVA-D800R.
- Если переключаемый вывод питания (зажигание) устройства IVA-D800R напрямую подключен к положительному (+) полюсу автомобильного аккумулятора, устройство IVA-D800R потребляет небольшой ток (несколько сотен миллиампер) даже при выключении переключателя питания, и аккумулятор может разрядиться.

#### Предотвращение внешних шумов в аудио системе.

- Найдите устройство и проложите провода на расстоянии не менее чем 10 см от автомобильной электропроводки.
- Выводы батареи питания должны проходить как можно дальше от других проводов.
- Надежно подсоедините провод заземления к оголенной металлической поверхности (при необходимости удалите краску, грязь или смазку) корпуса автомобиля.
- При установке дополнительного шумоподавителя по возможности подключайте его как можно дальше от данного устройства. Дилеры Alpine могут предложить различные модели шумоподавителей, обращайтесь к ним за дополнительной информацией.
- За дальнейшей информацией обращайтесь к своему дилеру Alpine, так как ему больше всего известно о мерах по предотвращению шумов.



# Соединения

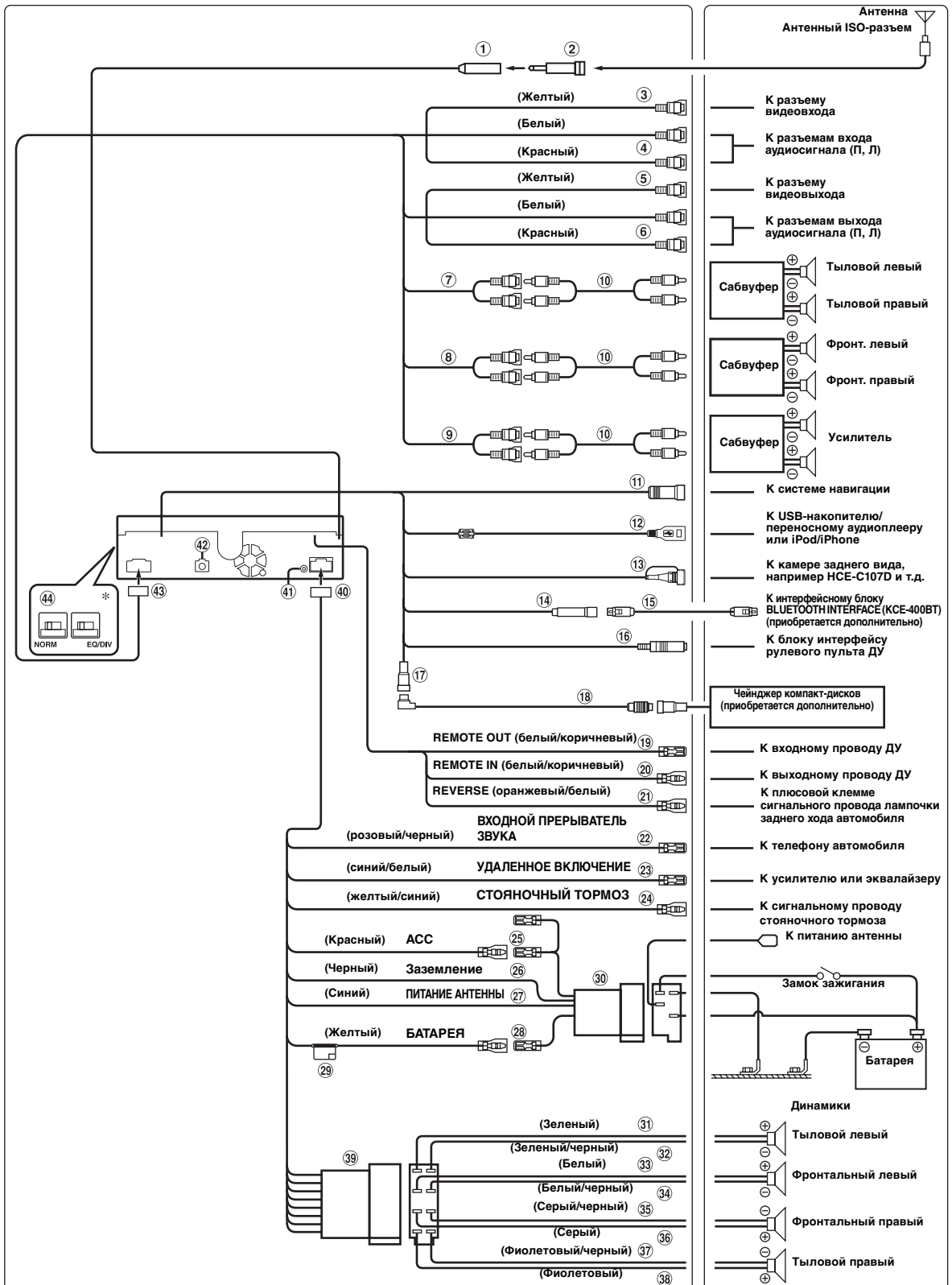

- Переведите переключатель системы в положение "NORM" при подключении только чейнджера (если не используется совместимый с шиной Ai-NET эквалайзер). Если подключен аудиопроцессор IMPRINT, выберите положение EQ/DIV.
- \* Переключатели системы находятся на правой стороне устройства (если смотреть на переднюю панель).



- ① **Антенный разъем**
- ② **Антенный адаптер ISO/JASO (приобретается дополнительно)**  
В зависимости от автомобиля может потребоваться антенный адаптер ISO/JASO.
- ③ **Разъем видеовыхода (AUX OUTPUT) (желтый)**  
Используется для вывода видеосигнала.
- ④ **Разъем аудиовыхода (AUX OUTPUT)**  
КРАСНЫЙ - правый аудиовыход, БЕЛЫЙ - левый аудиовыход.
- ⑤ **Разъем RCA видеовыхода/входа камеры (AUX/CAMERA IN) (желтый)**  
Используется для входа видеосигнала AUX или при подключении камеры заднего вида с помощью выходного разъема RCA.
  - *Задайте значение "AUX" в разделе "Настройка входа режима камеры заднего вида" (стр. 46) при подключении камеры заднего вида с помощью выходного разъема RCA.*
  - *Если этот разъем используется в качестве обычного входного видеоразъема AUX, задайте в разделе "Настройка входа режима камеры заднего вида" (стр. 46) значение, отличное от "AUX", и задайте для параметра "AUX1 IN" значение ON в разделе "Настройка режима AUX".*
- ⑥ **Разъем аудиовхода (AUX/CAMERA IN)**  
КРАСНЫЙ - для ввода правого, БЕЛЫЙ - для ввода левого аудиоканалов.
- ⑦ **Тыловые выходные/входные разъемы RCA**  
Могут использоваться в качестве задних выходных или входных разъемов RCA.  
КРАСНЫЙ - для правого, БЕЛЫЙ - для левого.
- ⑧ **Фронтальные выходные/входные разъемы RCA**  
Могут использоваться в качестве передних выходных или входных разъемов RCA.  
КРАСНЫЙ - для правого, БЕЛЫЙ - для левого.
- ⑨ **Выходной RCA-разъем для сабвуфера**  
КРАСНЫЙ - для правого, БЕЛЫЙ - для левого.
- ⑩ **Кабельный удлинитель (приобретается дополнительно)**
- ⑪ **Входной разъем RGB (черный)**  
Подключите к выходному разъему RGB системы навигации.
- ⑫ **USB-разъем**  
Подключите его к USB-накопителю/переносному аудиоплееру или к iPod/iPhone. Для использования iPod/iPhone необходимо, чтобы был подключен интерфейсный кабель для iPod.
  - *Используйте прилагаемый USB-кабель. При использовании другого USB-кабеля правильность работы не гарантируется.*
  - *Прокладывайте USB-кабель отдельно от других кабелей.*
- ⑬ **Входной прямой разъем CAMERA**  
Используйте при подключении приобретаемой дополнительно камеры заднего вида (например, HCE-C107D и т.д.).
  - *Задайте значение "Direct" в разделе "Настройка входа режима камеры заднего вида" (стр. 46) при подключении камеры заднего вида с выходным разъемом Direct, таким как HCE-C107D.*
- ⑭ **Разъем интерфейса BLUETOOTH (синий)**  
Подключите его к приобретаемому дополнительно интерфейсному модулю BLUETOOTH INTERFACE (KCE-400BT). Для использования мобильного телефона с функцией "Свободные руки" необходимо подключить дополнительный интерфейсный модуль BLUETOOTH INTERFACE (KCE-400BT). Для получения дополнительной информации о подключении см. руководство пользователя интерфейсного модуля BLUETOOTH INTERFACE (KCE-400BT). Можно также подключить его к внешнему устройству (например, переносному плееру) с помощью преобразовательного кабеля (KCE-237B) для создания AUX IN (приобретается дополнительно).
  - *См. "Настройка режима AUX+" на стр. 48.*
  - ON: Если подключено внешнее устройство.
  - OFF: Если установлено значение OFF, то источник AUX+ выбрать не удастся.
- ⑮ **Соединительный кабель KCE-400BT (в комплекте с устройством KCE-400BT)**
- ⑯ **Интерфейсный соединитель для подключения штатных кнопок ДУ на руле**  
Подключите к интерфейсу кнопок ДУ.  
За дополнительной информацией о возможностях подключения обращайтесь к своему ближайшему дилеру Alpine.
- ⑰ **Разъем Ai-NET**  
Подключите этот вывод к выходному или входному разъему другого устройства (CD-чейнджера, эквалайзера и т.п.) с поддержкой шины Ai-NET.
  - *Предостережения при подключении DHA-S690: Задайте значение DVD CHG в разделе "Настройка подключаемого Главного блока (MODEL SETUP)" на DHA-S690.*
- ⑱ **Кабель Ai-NET (в комплекте с CD-чейнджером)**
- ⑲ **Выход дистанционного управления (белый/коричневый)**  
Подключите этот выход к входу дистанционного управления. Этот разъем используется для вывода управляющих сигналов дистанционного управления.
- ⑳ **Вход дистанционного управления (белый/коричневый)**  
Подключите внешний продукт Alpine к выходу дистанционного управления.
- ㉑ **Разъем для камеры заднего вида (оранжевый/белый)**  
Используется при подключении камеры заднего хода. Подключите к положительному контакту лампы заднего хода автомобиля. Эта лампа загорается при переводе рычага переключения передач в положение заднего хода (R).  
Если соединение выполнено правильно, то каждый раз, когда рычаг переключения передач устанавливается в положение заднего хода (R), автоматически включается изображение с камеры заднего хода.
- ㉒ **Входной провод аудиопрерывателя (розовый/черный)**
- ㉓ **Провод дистанционного включения (синий/белый)**  
Подключите этот вывод к входу удаленного включения усилителя или процессора сигналов.
- ㉔ **Сигнал стояночного тормоза (желтый/синий)**  
Подключите этот разъем к выводу питания переключателя стояночного тормоза для передачи сигналов состояния стояночного тормоза устройству IVA-D800R.
- ㉕ **Провод прерывателя питания (зажигание) (красный)**  
Подключите этот вывод к открытой клемме блока плавких предохранителей автомобиля или к другому свободному источнику питания, обеспечивающему зажигание с напряжением 12 В (+) только при включенном зажигании или в дополнительном положении.
- ㉖ **Вывод заземления (черный)**  
Тщательно заземлите этот вывод на массу. Убедитесь в том, что соединение выполнено на оголенной металлической поверхности и надежно зафиксировано с помощью предоставленного винта для листового металла.
- ㉗ **Вывод питания антенны (синий)**  
Подключите этот вывод к клемме +В питания антенны (если применимо).
  - *Этот вывод следует использовать только для управления питанием антенны. Не используйте этот вывод для включения усилителя или процессора сигналов и т.д.*
- ㉘ **Вывод батареи (желтый)**  
Подключите этот вывод к положительному (+) полюсу автомобильного аккумулятора.

- ②9 Патрон плавкого предохранителя (10А)
- ③0 ISO-разъем питания
- ③1 Выход на левый тыловой динамик (+) (зеленый)
- ③2 Выход на левый тыловой динамик (-) (зеленый/черный)
- ③3 Выход на левый Фронтальный динамик (+) (белый)
- ③4 Выход на левый Фронтальный динамик (-) (белый/черный)
- ③5 Выход на правый Фронтальный динамик (-) (серый/черный)
- ③6 Выход на правый Фронтальный динамик (+) (серый)
- ③7 Выход на правый тыловой динамик (-) (фиолетовый/черный)
- ③8 Выход на правый тыловой динамик (+) (фиолетовый)
- ③9 ISO-разъем (выходы на динамики)
- ④0 Разъем источника питания
- ④1 **Входной разъем iPod (V)/AUX**  
Ввод аудио-/видеосигналов iPhone/iPod с поддержкой видео или аудио-/видеосигналов AUX.
  - *Задайте для параметра "AUX2 IN" значение "iPod Video" в разделе "Настройка режима AUX" (стр. 47), если подключен iPhone или iPod с поддержкой видео.*
  - *Задайте для параметра "AUX2 IN" значение "AUX" в разделе "Настройка режима AUX" (стр. 47), если выполняется ввод обычных видео-/аудиосигналов AUX.*
- ④2 **Разъем цифрового выхода (оптический)**  
Используется для подключения устройств с помощью цифрового оптического входа. Обязательно используйте только оптический цифровой кабель (KWE-610A) (приобретается дополнительно).
- ④3 **Разъем AV**
- ④4 **Переключатель систем**  
При подключении эквалайзера или аудиопроцессора через Ai-NET переместите два переключателя в положение EQ/DIV. Если процессор не подключен, оставьте переключатель в положении NORM. Переместите оба переключателя влево, чтобы установить их в положение NORM. Переместите оба переключателя вправо, чтобы установить их в положение EQ/DIV (если смотреть на переднюю панель).
  - *Не устанавливайте эти два переключателя в разные положения.*
  - *Перед изменением положения переключателя не забудьте выключить питание устройства.*

## Пример системы

Подключите совместимый с шиной Ai-NET аудиопроцессор (поддерживающий цифровое оптическое подключение), систему навигации, проигрыватель DVD-дисков и чейнджер.

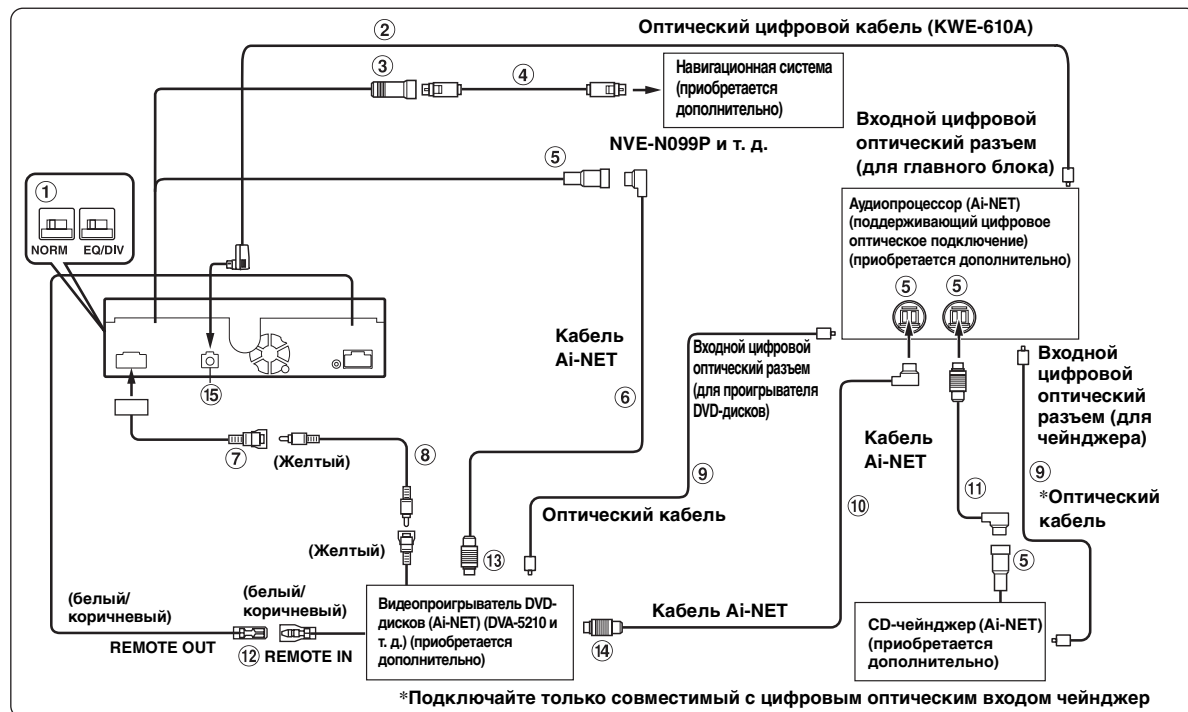

- При подключении совместимого с цифровым оптическим входом устройства необходимо установить режим работы этого устройства. См. "Настройка цифрового выхода" (стр. 48).

При использовании оптического кабеля соблюдайте следующие меры предосторожности.

- Не скручивайте оптический кабель витками с радиусом менее 30 мм.
- Не устанавливайте предметы на оптический кабель.
- Не сгибайте оптический кабель под острым углом.

### ① Переключатель систем

При подключении эквалайзера или аудиопроцессора через Ai-NET переместите два переключателя в положение EQ/DIV. Если процессор не подключен, оставьте переключатель в положении NORM. Переместите оба переключателя влево, чтобы установить их в положение NORM. Переместите оба переключателя вправо, чтобы установить их в положение EQ/DIV (если смотреть на переднюю панель).

- Не устанавливайте эти два переключателя в разные положения.
- Перед изменением положения переключателя не забудьте выключить питание устройства.

### ② Оптический цифровой кабель (KWE-610A) (приобретается дополнительно)

Подключите к выходному разъему RGB системы навигации.

### ④ Кабель RGB (поставляется в комплекте с системой навигации)

### ⑤ Разъем Ai-NET

Подключите этот вывод к выходному или входному разъему другого устройства с поддержкой шины Ai-NET.

### ⑥ Кабель Ai-NET (в комплекте с видеопроигрывателем DVD-дисков)

### ⑦ Разъем RCA видеовхода/входа камеры (AUX/CAMERA IN) (желтый)

Используется для входа видеосигнала AUX или при подключении камеры заднего вида с помощью выходного разъема RCA.

- Если этот разъем используется в качестве обычного входного видеоразъема AUX, задайте в разделе "Настройка входа режима камеры заднего вида" (стр. 46) значение, отличное от "AUX", и задайте для параметра "AUX IN" значение ON в разделе "Настройка режима AUX".

### ⑧ Удлинитель RCA (в комплекте с видеопроигрывателем DVD-дисков)

### ⑨ Оптический кабель (приобретается дополнительно)

### ⑩ Кабель Ai-NET (в комплекте с аудиопроцессором)

### ⑪ Кабель Ai-NET (в комплекте с CD-чейнджером)

### ⑫ Выход дистанционного управления (белый/коричневый)

Подключите этот выход к входу дистанционного управления. Этот разъем используется для вывода управляющих сигналов дистанционного управления.

### ⑬ К разъему Ai-NET (серый)

### ⑭ К разъему Ai-NET (черный)

### ⑮ Разъем цифрового выхода (оптический)

## Подключение iPhone/iPod с поддержкой видео и камеры заднего вида

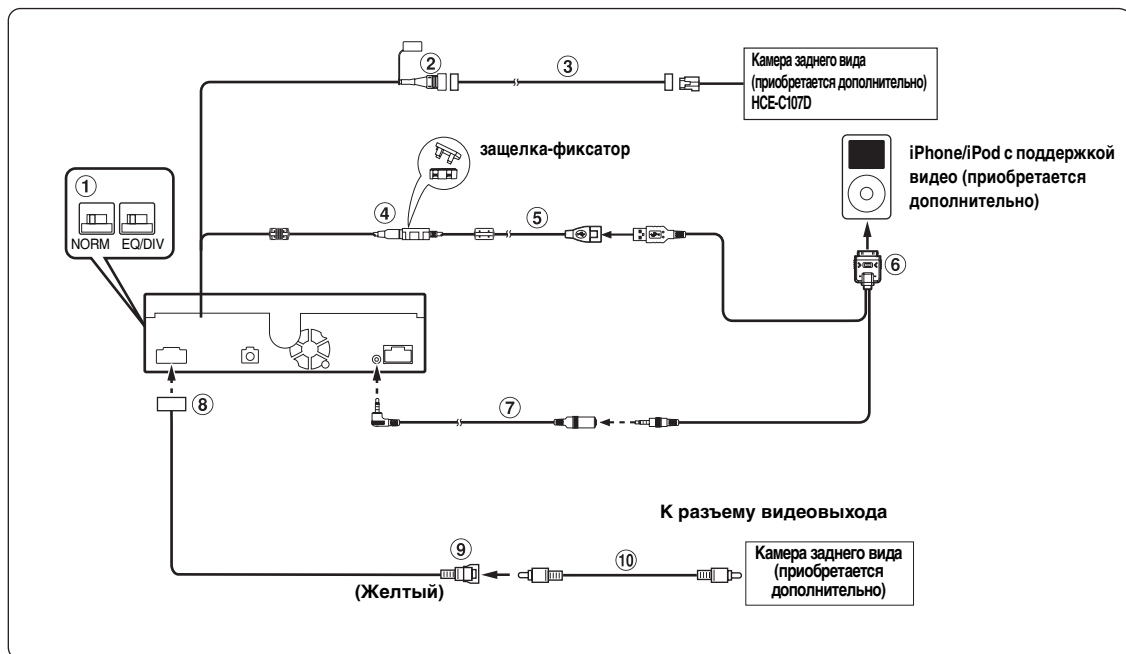

### ① Переключатель систем

При подключении эквалайзера или аудиопроцессора через Ai-NET переместите два переключателя в положение EQ/DIV. Если процессор не подключен, оставьте переключатель в положении NORM. Переместите оба переключателя влево, чтобы установить их в положение NORM. Переместите оба переключателя вправо, чтобы установить их в положение EQ/DIV (если смотреть на переднюю панель).

- Не устанавливайте эти два переключателя в разные положения.
- Перед изменением положения переключателя не забудьте выключить питание устройства.

### ② Входной прямой разъем CAMERA

Используйте при подключении приобретаемой дополнительно камеры заднего вида (например, HCE-C107D и т.д.).

- Задайте значение "Direct" в разделе "Настройка входа режима камеры заднего вида" (стр. 46) при подключении камеры заднего вида с выходным разъемом Direct, таким как HCE-C107D.

### ③ Удлинительный кабель для камеры (поставляется с HCE-C107D)

### ④ USB-разъем

### ⑤ Удлинительный USB-кабель (в комплекте)

### ⑥\* USB-кабель 30P (приобретается дополнительно)

### ⑦\* Удлинительный кабель AV (приобретается дополнительно)

### ⑧ Разъем AV

### ⑨ Разъем RCA видеовыхода/входа камеры (AUX/CAMERA IN) (желтый)

Используется для входа видеосигнала AUX или при подключении камеры заднего вида с помощью выходного разъема RCA.

- Задайте значение "AUX" в разделе "Настройка входа режима камеры заднего вида" (стр. 46) при подключении камеры заднего вида с помощью выходного разъема RCA.

### ⑩ Кабельный удлинитель RCA (приобретается дополнительно)

- \* Дополнительный аксессуар KCU-451iV содержит кабели ⑥ и ⑦. Кабели ⑥ или ⑦ не удастся приобрести отдельно.

## При подключении внешнего оборудования

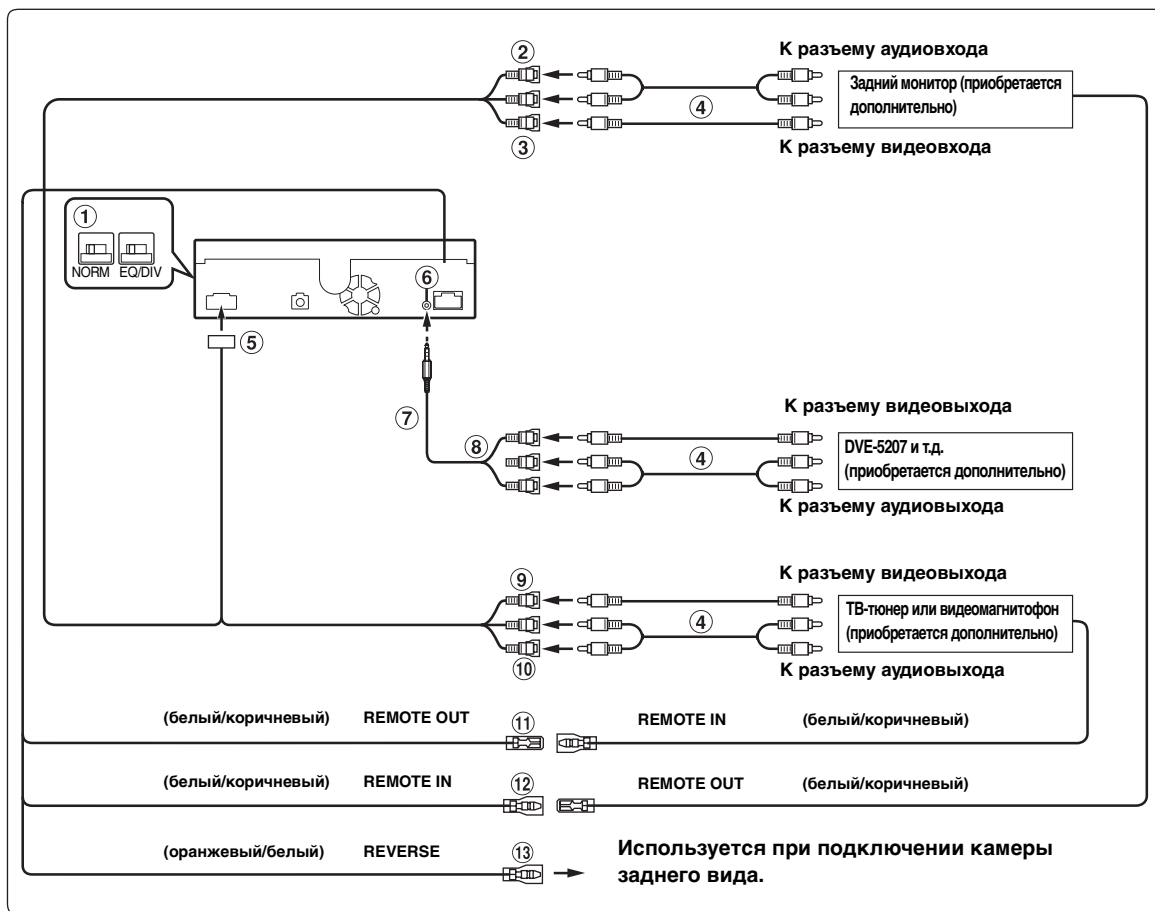

### ① Переключатель систем

При подключении эквалайзера или аудиопроцессора через Ai-NET переместите два переключателя в положение EQ/DIV. Если процессор не подключен, оставьте переключатель в положении NORM. Переместите оба переключателя влево, чтобы установить их в положение NORM. Переместите оба переключателя вправо, чтобы установить их в положение EQ/DIV (если смотреть на переднюю панель).

- Не устанавливайте эти два переключателя в разные положения.
- Перед изменением положения переключателя не забудьте выключить питание устройства.

### ② Разъем аудиовыхода (AUX OUTPUT)

КРАСНЫЙ - правый аудиовыход, БЕЛЫЙ - левый аудиовыход.

### ③ Разъем видеовыхода (AUX OUTPUT) (желтый)

Используется для вывода видеосигнала.

### ④ Кабельный удлинитель RCA (приобретается дополнительно)

### ⑤ Разъем AV

### ⑥ Входной разъем iPod (V)/AUX

Ввод аудио-/видеосигналов iPhone/iPod с поддержкой видео или аудио-/видеосигналов AUX.

- *Задайте для параметра "AUX2 IN" значение "AUX" в разделе "Настройка режима AUX" (стр. 47), если выполняется ввод обычных видео-/аудиосигналов AUX.*
- *Если этот разъем используется в качестве обычного входного видео-/аудиоразъема (вход AUX 2), следует приобрести дополнительный интерфейсный кабель AV/RCA. Дополнительные сведения см. в разделе ⑦.*

### ⑦ Интерфейсный кабель AV/RCA (4-полюсный миниразъем AV к разъему 3-RCA) (приобретается дополнительно)

#### ■ Используемый 4-полюсный миниразъем AV

Обозначение соединений данной системы:

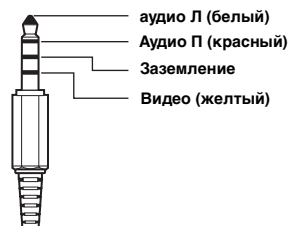

- Конфигурация имеющихся в продаже 4-полюсных миниразъемов AV не является унифицированной.

- ⑧ **Входные видео-/аудиоразъемы**  
ЖЕЛТЫЙ – видеовход, КРАСНЫЙ - правый аудиовход,  
БЕЛЫЙ – левый аудиовход.
- ⑨ **Разъем RCA видеовхода/входа камеры (AUX/CAMERA IN) (желтый)**  
Используется для входа видеосигнала AUX или при подключении камеры заднего вида с помощью выходного разъема RCA.
- Если этот разъем используется в качестве обычного входного видеоразъема AUX, задайте в разделе “Настройка входа режима камеры заднего вида” (стр. 46) значение, отличное от “AUX”, и задайте для параметра “AUX1 IN” значение ON в разделе “Настройка режима AUX”.
- ⑩ **Разъем аудиовхода (AUX/CAMERA IN)**  
КРАСНЫЙ - для ввода правого, БЕЛЫЙ - для ввода левого аудиоканалов.
- ⑪ **Выход дистанционного управления (белый/коричневый)**  
Подключите этот выход к входу дистанционного управления. Этот разъем используется для вывода управляющих сигналов дистанционного управления.
- ⑫ **Вход дистанционного управления (белый/коричневый)**
- ⑬ **Разъем для камеры заднего вида (оранжевый/белый)**  
Используется при подключении камеры заднего хода. Подключите к положительному контакту лампы заднего хода автомобиля. Эта лампа загорается при переводе рычага переключения передач в положение заднего хода (R).  
Если соединение выполнено правильно, то каждый раз, когда рычаг переключения передач устанавливается в положение заднего хода (R), автоматически включается изображение с камеры заднего вида.