

HYUNDAI



H-CDM8026



CD/MP3/WMA RECEIVER

CD/MP3/WMA-РЕСИВЕР

Instruction manual

Руководство по эксплуатации

Table of contents

Dear customer!

Thank you for purchasing our product. For safety, it is strongly recommended to read this manual carefully before connecting, operating and/or adjusting the product and keep the manual for reference in the future.

Table of contents	2	Programming tuner stations	12
Before you start	3	Auto memory store/preset scan	12
Utilization of the product	3	Mono/Stereo control	12
Important safeguards	3	Local radio station search	12
Installation/Connection	4	RDS function	12
Installation	4	AF (Alternative Frequencies) function ...	12
General notes	4	TA (Traffic Alarm) function	12
Din Front/Rear-Mount	4	PTY (Program Type)	13
1. DIN front-mount (Method A)	4	Other parameter setting	13
Dismantling the unit	4	RDS-EON control	13
Trim frame installation	5	Disc/USB/SD/MMC operations	13
2. DIN rear-mount (Method B)	5	USB/SD/MMC notes	13
Detachable control panel	5	Insert/Eject disc	14
Anti-theft system	5	Inserting an SD/MMC card/	
Connection	6	USB device	14
Connection diagram	6	USB/SD/MMC folder playback	14
Using the ISO Connector	6	MP3/WMA track search	14
Operation	8	Play/pause	14
Control elements	8	Fast forward/rewind	15
Front panel	8	Scanning tracks	15
Inner panel	8	Repeat	15
Remote controller	9	Random playback	15
LCD layout	10	Multi-session disc reading	15
General operations	10	Notes on MP3 and WMA	15
Turning on/off	10	General information	16
Mode selection	10	Handling compact discs	16
Volume control	10	Cleaning discs	16
Mute function	10	Cleaning the unit body	16
Audio parameter setting	11	Accessories	16
Beep	11	Troubleshooting guide	17
Equalizer modes	11	Specification	18
Loudness	11		
Color (option)	11		
Clock setting	11		
Subwoofer control	11		
AUX in jack	11		
Radio operations	12		
Band select	12		
Auto/Manual tuning	12		

Utilization of the product

If you want to dispose this product, do not mix it with general household waste. There is a separate collection system for used electronic products in accordance with legislation that requires proper treatment, recovery and recycling.

Please contact your local authorities for the correct method of disposal. By doing so, you will ensure that your disposed product undergoes the necessary treatment, recovery and recycling and thus prevent potential negative effects on the environment and human health.

Important safeguards

- Read carefully through the manual to familiarize yourself with this unit.
- Keep this manual handy as a reference for operating procedures and precautions. Do not allow persons who have not read through this manual to use this unit.

- “CLASS 1 LASER PRODUCT”

This product contains a laser diode of higher class than 1. Laser beams from the optical pickup are dangerous to the eyes. To ensure continued safety, do not remove any covers or attempt to gain access to the inside of the product. Refer all servicing to qualified personnel.

- Do not allow this unit to come into contact with liquids. Electrical shock could result. Also, damage to this unit, smoke, and overheating could result from contact with liquids or dust. Protect this unit from moisture.
- Make sure that foreign objects do not get inside the unit; they may cause malfunctions, or create safety hazards such as electrical shock or laser beam exposure.
- The beginning of operation is the moment of the unit installation. Before use the device in winter it is recommended to heat up the passenger compartment during 20 seconds or to the operation temperature.
- Using the unit with the temperature that goes beyond the operation temperature greatly

decreases the operation resource of the screen and other components of the unit and can result in an outage.

- Disconnect the vehicle's negative battery terminal while mounting and connecting the unit.
- The unit is designed for negative terminal of the battery, which is connected to the vehicle metal. Please ensure it before installation.
- When replacing the fuse, be sure to use one with an identical amperage rating. Using a fuse with a higher amperage rating may cause serious damage to the unit.
- Do not allow the speaker wires to be shorted together when the unit is switched on. Otherwise it may overload or burn out the power amplifier.
- Make sure you disconnect the power supply and aerial if you will not be using the system for a long period or during a thunderstorm.
- Make sure you disconnect the power supply if the system appears to be working incorrectly, is making an unusual sound, has a strange smell, has smoke emitting from it or liquids have got inside it. Let a qualified technician check the system.
- Always keep the volume low enough so that you can hear sounds from outside the vehicle.
- Should this product fail to operate properly, contact your dealer or nearest service center.

Installation/Connection

Installation

General notes

- Choose the mounting location where the unit will not interfere with the normal driving function of the driver.
- Before finally installing the unit, connect the wiring and make sure that the unit works properly.
- Consult with your nearest dealer if installation requires the drilling of holes or other modifications of the vehicle.
- Install the unit where it does not get in the driver's way and cannot injure the passenger if there is a sudden stop, like an emergency stop.
- If installation angle exceeds 30° from horizontal, the unit may not perform properly.
- Avoid installing the unit where it would be subject to high temperature, such as from direct sunlight, or from hot air, from the heater, or where it would be subject to dust, dirt or excessive vibration.

Din Front/Rear-Mount

This unit can be properly installed either from 'Front' (conventional DIN Front-mount) or 'Rear' (DIN Rear-mount installation, utilizing threaded screw Holes at the sides of the unit chassis). For details, refer to the following illustrated installation methods.

1. DIN front-mount (Method A)

1. Car dashboard
2. Sleeve
3. Screw
4. Nut (5 mm)
5. Spring washer
6. Screw (5 x 25 mm)
7. Metal strap
8. Flat washer

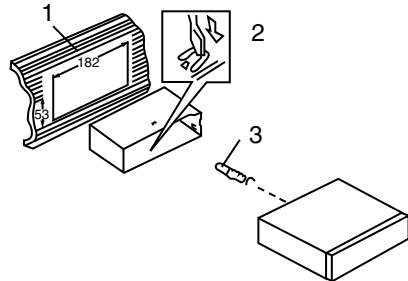

1. Install the sleeve into the dashboard; ensure it is installed with the correct side and there are no obstacles (wires, dashboard elements, etc) for the unit installation.
2. After installing the sleeve into the dashboard, bend tabs fitting to the size of the dashboard to fix the sleeve in place.
3. Use the metal strap to fix the rear side of the unit. Determine a place for fixing and install the strap as shown in the picture. You can bend the strap to the needed angle with your hands.
4. Make the necessary wire connections. Ensure the connections are correct.
5. Install the unit into the sleeve until the side locks are fixed.

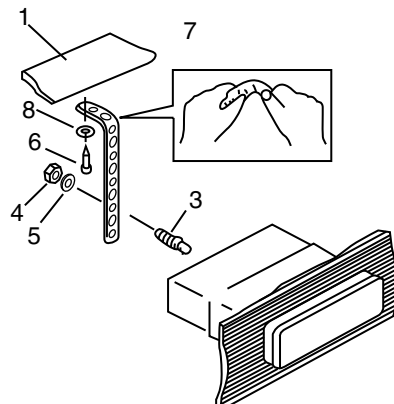

Dismantling the unit

a – Trim frame

- b – Frame uninstall direction
- c – Release key insertion

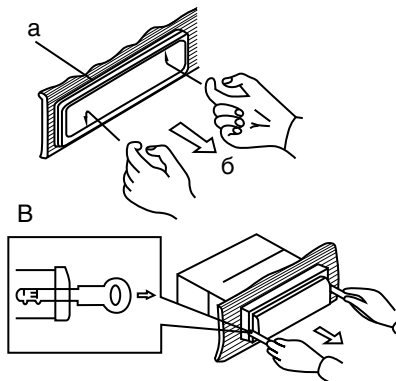

1. Switch off the unit and detach the front panel.
2. Insert your fingers into the groove in the front side of the trim frame (apply some effort to detach the frame). Pull the frame to detach it.
3. Insert the supplied release keys into the both sides of the unit body to click, as shown in the picture. To extract the unit from the dashboard, pull the release keys or the unit body to pull it out. Before detaching the unit, ensure it is not fixed with the metal strap.

Trim frame installation

To install the trim frame, press it to the unit body and push it to fix it in place. This should be done before installing the front panel; otherwise you are not able to install the trim frame. When the trim frame being installed, the side with the groove should face down and fixed first.

2. DIN rear-mount (Method B)

For this method, use the screw holes in the lateral sides of the unit. Fix the unit with the help of the factory radio mounting brackets.

1. Select a position in which the screw holes of the brackets (3) are aligned with the screw holes in the unit body, and screw in two screws (2) in each side.

2. Screw.
3. Factory radio mounting brackets.
4. Vehicle dashboard.
5. Lock (remove this part).

The outer trim frame and mounting sleeve are not used for method of installation.

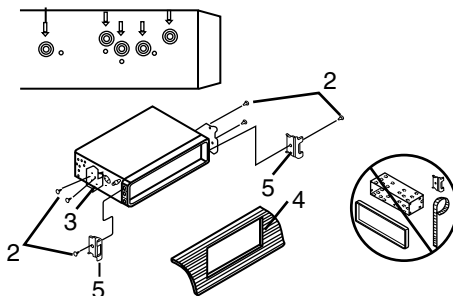

Detachable control panel

Insert the left side of the panel, and then press on the right side until the click. To detach the front panel, press REL button.

The control panel can easily be damaged by shocks. After removing it, place it in a protective case and be careful not to drop it or subject it to strong shocks. The rear connector that connects the main unit and the control panel is an extremely important part. Be careful not to damage it by pressing on it with fingernails, pens, screwdrivers, etc.

If the control panel is dirty, wipe off the dirt with soft, dry cloth only. And use a cotton swab soaked in isopropyl alcohol to clean the socket on the back of the control panel.

Anti-theft system

The front panel of this unit can be stored in the included protective case when not in used and carried away when you leave the vehicle to deter theft.

Switch off the power of the unit. Detach the front panel, then put it to the protective case and take it with you.

Installation/Connection

Connection

Connection diagram

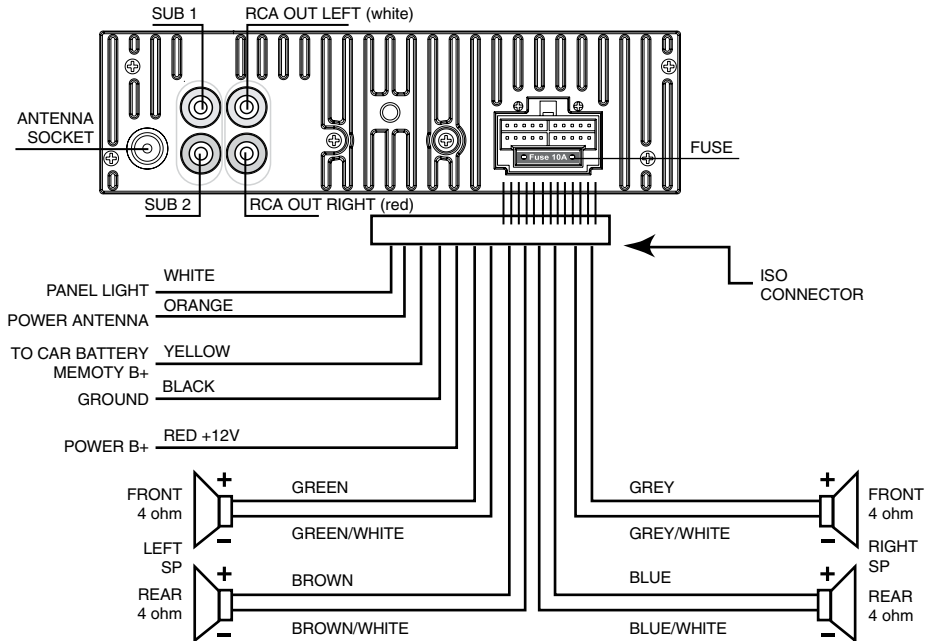

Using the ISO Connector

1. If your car is equipped with the ISO connector, then connect the ISO connectors as illustrated.

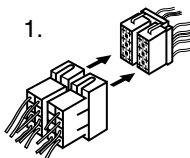

2. For connections without the ISO connectors, check the wiring in the vehicle carefully before connecting, incorrect connection may cause serious damage to this unit.

Cut the connector, connect the colored leads of the power cord to the car battery as shown in the colour code table below for speaker and power cable connections.

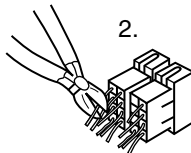

Installation/Connections

Location	Function	
	Connector A	Connector B
1	-	Rear right (+) - Blue
2	-	Rear right (-) - Blue/White
3	-	Front right (+) - Grey
4	Battery +12V/Yellow	Front right (-) - Grey/White
5	Power antenna/Orange	Front left (+) - Green
6	Panel light/White	Front left (-) - Green/White
7	Ignition/Red	Rear left (+) - Brown
8	Ground/Black	Rear left (-) - Brown/White

 Panel light wire should be connected to “+” of the side parking lights wire. Power antenna wire is intended for power supply of the antenna and for remote control of an additional amplifier.

Operation

Control elements

Front panel

1. PREVIOUS/NEXT buttons
2. MOD button
3. PTY/CLK button
4. TA button
5. VOLUME knob/SEL button
6. AF button
7. Display
8. EJECT button
9. USB port
10. POWER button
11. F/PS button
12. BND/SUB button
13. SCN button
14. MUT button
15. 1/PLAY/PAUSE button
16. 2/INT button
17. 3/RPT button
18. 4/RDM button
19. 5/DN10 button
20. 6/UP10 button
21. IR sensor
22. AUX in jack
23. REL button

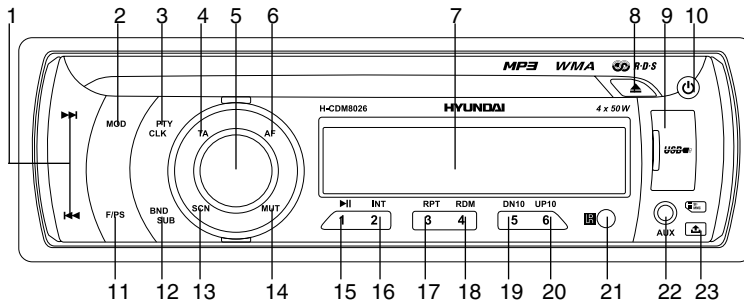

Inner panel

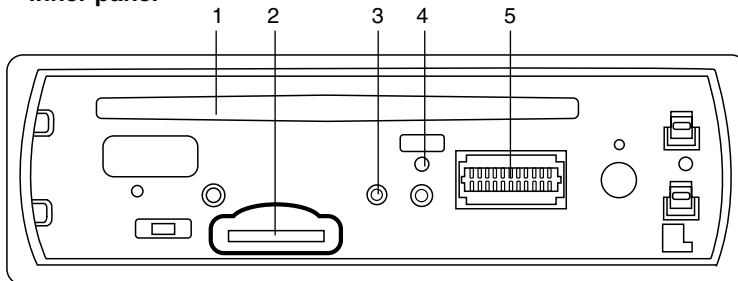

1. Disc slot
2. SD/MMC memory card slot
3. Panel status indicator
4. RESET button (hole)
5. Connector

 Pressing RESET hole will erase the clock setting and stored stations.

Panel status indicator lights up when you slide the panel down, flashes when you remove the panel.

Remote controller

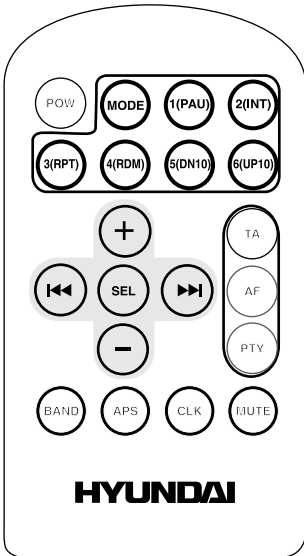

- Next program/track button
- Previous program/track button
- Selection button
- TA function button
- AF function button
- PTY function button
- Band selection button
- APS button
- Clock operation button
- Sound muting button

Changing the battery

Press the catch and at the same time pull out the battery tray. Insert the 1 x lithium battery, type CR 2025 3V battery with the stamped (+) mark facing upward. Insert the battery tray into the remote control.

- Power on/off button
- Mode selection button
- 1 preset button/play/pause
- 2 preset button/intro
- 3 preset button/repeat playback
- 4 preset button/random playback
- 5 preset button/10 tracks down
- 6 preset button/10 tracks up
- Volume up button
- Volume down button

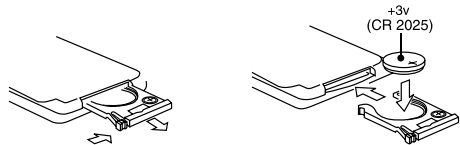

Operation

LCD layout

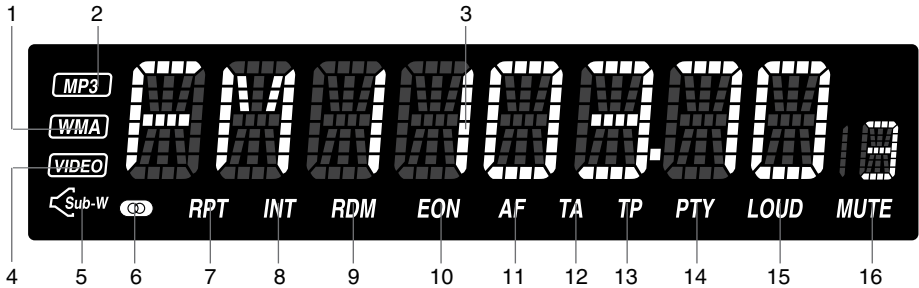

1. WMA playback
2. MP3 playback
3. Digit display (radio frequency, track name/number, etc.)
4. Video playback indicator (not active)
5. Subwoofer indicator
6. Stereo signal reception indicator
7. Repeat playback indicator
8. Intro playback indicator
9. Random playback indicator
10. EON function indicator
11. AF function indicator
12. TA function indicator
13. TP function indicator
14. PTY function indicator
15. Loudness function indicator
16. Mute function indicator

General operations

Turning on/off

Press any button on the RC or on the unit (except REL and EJECT buttons) to switch the unit on. The display will show a message WELCOME to indicate it is ready to use. Press and hold POWER button on the unit or  button on the RC to turn the unit off.

 After the unit is off, volume level and radio current settings will be memorized, and when you turn the unit on it will resume the stored status you set.

Mode selecting



Press MOD  button to select between

unit operation modes: AUX => RADIO => DISC => USB => SD.

 USB, DISC and SD modes will only show on the display when correspondent storage is inserted into the unit.

Volume control

The volume level can be adjusted at any time by rotating VOLUME knob or pressing

  buttons on the RC.

Mute function

Press MUT  button to cancel the sound. Press it again or change the volume level to resume the sound.

Audio parameter setting

Press repeatedly SEL/SEL button to select bass, treble, balance or fader mode. The corresponding word appears on the display.

Rotate VOLUME knob or press (+) (-) buttons on the RC to adjust the selected parameter. When EQ is on, treble and bass control is not available. Balance is to adjust the balance between the left and right speakers. Fader is to adjust the balance between the rear and front speakers.

In each mode, the waiting time is several seconds, and the waiting time is over, it returns to the last display mode of radio or disc playback mode.

Beep

Press repeatedly SEL/SEL button to select BEEP ON; rotate VOLUME knob or press (+) (-) buttons on the RC to toggle between BEEP ON (beep sound will be heard when buttons are pressed) and BEEP OFF, then leave the unit idle for the new setting to take effect.

Equalizer modes

Press repeatedly SEL/SEL button to select EQ. Rotate VOLUME knob or press (+) (-) buttons on the RC to choose an equalizer effect: CLASS => ROCK => POP => FLAT => OFF. After you have reached the desired effect, leave the unit idle in order for the new setting to take effect.

Loudness

Press repeatedly SEL/SEL button to select LOUD ON (LOUD OFF). Rotate VOLUME knob or press (+) (-) buttons on the RC to select between LOUD ON/LOUD OFF. LOUD function is to emphasize the bass output; the word LOUD ON indicates that the LOUD mode is on.

Color

Press repeatedly SEL/SEL button to select COLOR1 (COLOR2). Rotate VOLUME knob or press (+) (-) buttons on the RC to select between COLOR1 (red panel backlight) or COLOR2 (green color backlight).

Clock setting

The clock can be set anytime when the power is on. Press three times CLK button on the RC or press PTY/CLK button on the unit, then press and hold the button for 3 seconds; the time indication will blink on the display.

Rotate VOLUME knob or press (+) (-) buttons on the RC to adjust hours. Press SEL/SEL button to go to setting minutes. Rotate VOLUME knob or press (+) (-) buttons on the RC to adjust minutes. Press CLK button on the RC or PTY/CLK button on the unit for the new setting to take effect.

Press CLK button on the RC or PTY/CLK button on the unit anytime to view the time display.

Subwoofer control

Press and hold BND/SUB button to turn the subwoofer output ON. An external amplifier is required to operate a subwoofer.

AUX in jack

AUX-in jack is intended for connecting an external audio or video equipment to amplify the sound. If connection is made correctly, the audio signal from the external source will be translated through the acoustics of the head unit. This enables to adjust the volume and quality of the sounding. For example, you can connect an MP3-player to listen to tracks using the car acoustic system.





Operation

Radio operations

Band select

Press repeatedly BND/SUB button on the panel or  button on the RC to select your desired radio band during RADIO mode: FM1, FM2, FM3, AM1 (MW1), AM2 (MW2). In each set of the bands you can store up to 6 preset stations, making total 30 preset memory stations.

Auto/Manual tuning

Press and hold PREVIOUS/NEXT buttons on the panel or   buttons on the RC to automatically adjust the radio frequency. The radio will seek to the next up or down strong and clear frequency station. Repeat this action to seek for other desired stations. To adjust the needed frequency manually, press repeatedly PREVIOUS/NEXT buttons on the panel or   buttons on the RC.

Programming tuner stations

There are six numbered preset buttons, under which you can store and recall stations for each band. Select the needed station, then press and hold a preset button. The station will be saved in the memory under the corresponding number. To recall a stored station, press the corresponding preset button.

Automatic store/preset scan



Automatic store

Press and hold F/PS button on the panel or  button on the RC. The radio will automatically store the 6 strongest available stations to the 6 preset memories of the 3 FM bands or the 2 AM bands (depending on which one is current). To stop auto store, press this button again.

Preset scan

Press F/PS button on the panel or  button on the RC, the receiver will scan the saved stations in the current band.

Mono/Stereo control (in FM radio mode)

Press SEL/ button until the display shows ST ON (ST OFF). Turn VOLUME knob or press   buttons on the RC to switch between ON (stereo reception) or OFF (mono reception).

Improvement of reception of distant stations can be done by selecting mono mode, which may cut down some reception noise.

RDS function

RDS (Radio Data System) service availability varies with areas. Please understand if RDS service is not available in your area, the following service is not available, either.

AF (alternative frequencies) function

Press AF/ button to turn the AF function on or off.

When the radio signal strength is poor, enabling the AF function will allow the unit to automatically search another station with the same PI (Program Identification) as the current station but with stronger signal strength, so that you do not have to retune the stations when driving between different transmitter coverage areas. When AF symbol is on, it means RDS information is received; when AF symbol is flashing, it means RDS information is not yet received.

PS (Program Service name): the name of station will be display instead of frequency.

If RDS service is not available in your area, turn off the AF mode. Default setting is ON.

TA (Traffic Alarm) function

Press TA/ button to turn TA function on or off.

In TA mode traffic program will be automatically searched, until the program is received. When traffic announcement is received the unit will temporarily switch to the tuner mode (regardless of the current mode) and begin broadcasting the announcement. After the traffic announcement is over, it will return to the previous mode and volume level.

To interrupt traffic announcement press TA  button shortly; it will not switch off the TA mode.

PTY (Program Type)

This radio will allow you to select the type of program required, and will search for a station broadcasting that type of program.

Press PTY/CLK button on the panel or  button on the RC to show the music type. Then press 1 - 6 number buttons to choose different music programs available.



Press PTY/CLK button on the panel or  button on the RC twice to show the speech type program. Then press 1 - 6 number buttons to choose different speech programs. Each number button will show 3 different speech programs for you to choose (see table below).

Button	Music group	Speech group
1	Pop, Rock	News, Affairs, Info
2	Easy, Light	Sport, Educate, Drama
3	Classics, Other	Culture, Science, Varied
4	Jazz, Country	Weather, Finance, Children
5	Nation, Oldies	Social, Religion, Phone IN
6	Folk	Travel, Leisure, Document

When PTY is selected, the radio starts to search corresponding PTY information, and stops if the corresponding PTY information is detected. If no buttons are pressed within several seconds, previously selected PTY is searched. During 1 loop, if desired PTY is not found, the unit will return to previous mode.

Press PTY/CLK button on the panel or  button on the RC for the 3rd time to switch the PTY function off.

Other parameter setting

To choose the corresponding parameter, press and hold SEL  button for 2 seconds, then press it repeatedly until the display shows the needed parameter. Turn VOLUME knob or press   buttons on the RC to choose the needed value. After choosing, please leave the unit idle to activate.

TA SEEK/TA ALARM

In TA SEEK mode, the unit will seek for traffic announcement program when TA button is pressed; in TA ALARM the unit does not retune to TA information.

MASK DPI/MASK ALL

During MASK DPI mode, the unit will mask only the AF which has different PI, this is the default mode; during MASK ALL mode, the unit will mask the AF which has different PI and no RDS signal with high field strength.

RETUNE S/L - SHORT/LONG

"RETUNE" refers to the time period the unit allows for radio scan when reception is interrupted. "S" represents a long time period, and "L" represents a short time period.

RDS-EON control

This unit is equipped with the latest technology of EON control, so that when you are listening to Radio or CD, if there is any travel announcement from a nearby local station, the radio will already know the frequency of that radio station. Then it will receive the station, turn up the volume, or interrupt the playback of the music for the duration of the announcement. At the end of the announcement the radio will return to its previous state ready for the next announcement.

Disc/USB/SD/MMC operations

USB/SD/MMC notes

USB format supports 2.0. Capacity: up to 8 GB.

For correct and satisfactory operation,

Operation

licensed SD/MMC memory cards of famous brands should be used with this unit. Avoid using memory cards of unknown brands. Capacity: up to 8 Gb.

Insert/Eject discs

- Open the front panel and insert a disc into the disc slot with label side up. The disc will be automatically loaded into the unit, even when it is off or in radio mode. For MP3/WMA discs, the first file in the root folder will be played. If an MP3 file has ID3 Tag information in the supported ID3 format, such information will be displayed on the LCD while playback.

- Open the front panel and press EJECT button to eject the disc from the slot. If the disc is not removed from the slot within several seconds, it will be automatically loaded into the slot again. When the disc is ejected and removed, the unit will automatically switch to radio mode.

Inserting the SD/MMC card/USB device

Insert the MMC/SD card or USB device into MMC/SD slot or USB socket. Then the playing mode will be changed into SD or USB mode automatically. The first card/USB device track playback will start.

 When MMC/SD card and USB device are both inserted into their compartment or socket, the playing mode will be changed into the mode of the later one.

USB/SD/MMC folder playback

- If the MP3/WMA files are stored in folders on the USB drive or a memory card, the unit will start by playing the first song in the first folder.

- After playing all the files sequentially in the first folder, the unit will play sequentially all of the files in the next folder. The unit will continue playing through all of the folders on the USB drive or memory card in this manner.





- In the USB drive or memory card has loose files and folders containing files, it will play the loose files sequentially, then it will play

the files in the folders sequentially.



MP3/WMA track search

The search modes only works with MP3/WMA CDs and USB flash memory with MP3/WMA files. Cancel Random, Repeat and Intro features before searching.

Ordinary search



Press PREVIOUS/NEXT buttons on the panel or   buttons on the RC to go to the next or previous track. Press 5/DN10 and 6/UP10 buttons on the panel or  and  buttons on the RC to advance to 10 songs up or down.

Track search





Press F/PS button, then use VOLUME knob or press   buttons on the RC to select the track number. Switch between the track number digit by pressing SEL  button.

Press SEL  button, the selected track will start to play.

File search

Press twice F/PS button on the panel or button on the RC; the display will show the current file name and "F" symbol. Rotate VOLUME knob or press   buttons on the RC to select the needed file name. Press SEL  button, the chosen file will start to play.

Folder search

Press thrice F/PS button on the panel or  button on the RC; the display will show the current folder name and "D" symbol. Rotate VOLUME knob or press   buttons on the RC to select the needed folder name. Press SEL  button, the chosen folder will start to play.

 It is recommended to record files in the root folder and do not use the complicated folder system to allow this type of search to function properly.



Play/pause

To ensure good system performance, wait until the unit finishes reading the disc

information before proceeding.

Press 1/PLAY/PAUSE button on the panel or  button on the RC to pause the disc playback. Press this button again to resume playback.

Fast Forward/rewind

Press and hold NEXT button on the panel or  button on the RC to fast forward. Press and hold PREVIOUS button on the panel or  button on the RC to fast reverse. Release the button when the desired location is found.

Scanning tracks

Press 2/INT button on the unit or  button on the RC to play the first 10 seconds of each track. Press this button again to cancel intro playback.

Repeat

Press 3/RPT button on the unit or  button on the RC to repeat the same track continuously. Press this button again to stop repeating.

During playback the MP3/WMA format press 3/RPT button to choose track repeat, folder repeat or repeat off.

Random playback

Press 4/RDM on the panel or  button on the RC to play all the tracks in random order. Press the button again to stop random play.

Multi-session disc reading

The multi-session reading will be activated automatically if the player detects a file that is written in multi-session format.

Notes on MP3 and WMA

- MP3 is short for MPEG Audio Layer 3 and refers to an audio compression technology standard.
- This product allows playback of MP3 files

on CD-ROM, CD-R or CD-RW discs.

- The unit can read MP3 files written in the format compliant with ISO 9660. However it does not support the MP3 data written by the method of packet write.
- The unit can not read an MP3 file that has a file extension other than “.mp3”.
- If you play a non- MP3 file that has the “.mp3” extension, you may hear some noise.
- In this manual, we refer to what are called “MP3 file” and “folder” in PC terminology as “track” and “album”, respectively.
- Maximum number of directory level is 8, including the root directory. Maximum number of files and folders per disc is 256.
- The unit may not play tracks in the order of Track numbers.
- The unit plays only the audio tracks if a disc contains both audio tracks and MP3 files.
- When playing a disc of 8 kbps or “VBR”, the elapsed playing time in the display window will not be correct and also the intro play may not function properly. “VBR”: Variable Bit Rate.
- The unit supports the playback of WMA files. The playback of ID3 tags for WMA format is not guaranteed, it depends on versions and availability of Cyrillic alphabet.
- WMA (Windows Media Audio) – music data compression format, created by Microsoft Corporation. This format uses coding algorithm for compression of initial audio-record, greatly decreasing the file size, but, saving the good sound quality even when the bit rate is low (for example, 64 Kbit/s).
- Remember that the unit may not play the tracks in order they are written on disc.

General information

Handling compact discs

- Do not insert anything other than a CD into the CD loading slot.
- Do not use cracked, chipped, warped, or otherwise damaged discs as they may cause skipping or noise damage the player.
- Handle the disc only by the edges (as shown in the picture). To keep discs clean do not touch its surface.
- Store discs in their cases when not in use.
- Do not expose discs to direct sunlight, high humidity, high temperature or dust.
- Prolonged exposure to extreme temperature (such as leaving the discs in your car during summertime) can warp a disc.
- Do not attach labels, write on or apply chemicals to the surface of the discs.
- Do not touch the recorded surface of the discs.
- Use 12-cm CDs. Use only conventional, fully circular discs. Do not use shaped discs.



Cleaning discs

Fingerprints should be carefully wiped from the surface of disc with a soft cloth. Unlike conventional records, compact discs have no grooves to collect dust and macroscopic dirt, so gently wiping them with a soft cloth should remove most particles. Wipe in a straight motion from the center to the edge.

Never use thinner benzene, record cleaner or anti static spray on a compact disc. Such chemicals can damage its plastic surface.

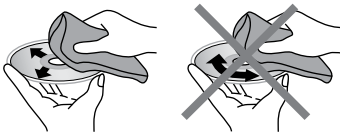

Cleaning the unit body

Wipe with a soft cloth. If the cabinet is very dampen (not dropping wet) the cloth with a weak solution of soapy water, and then wipe clean.

Accessories

1. Receiver 1 pc
2. Front panel 1 pc
3. Protective case 1 pc
4. ISO connector 1 pc
5. Remote controller 1 pc
6. Mounting parts:
 - Nut 5 mm 1 pc
 - Spring washer 2 pcs
 - Plain washer 2 pcs
 - Screw M5x25 mm 1 pc
 - Screw..... 1 pc
 - Metal strap 1 pc
 - Release key 2 pcs
 - Mounting collar 1 pc
 - Trim frame 1 pc
7. Instruction manual 1 pc
8. Warranty card 1 pc
9. Consumer information 1 pc

Troubleshooting

Below is a table describing simple measures that can help you eliminate most problems likely to emerge when this unit is in use. If below measures do not help, turn to a service center or to the nearest dealer.

Symptom	Cause	Solution
No power	The car ignition is not on.	If the power supply is properly connected to the car accessory switch the ignition key to "ACC".
	The fuse is blown.	Replace the fuse.
No sound	Volume is in minimum.	Adjust volume to a desired level.
	Wiring is not properly connected.	Check wiring connection.
Bad sound quality	The installation angle is more than 30 degrees.	Adjust the installation angle to less than 30 degrees.
	The disc is extremely dirty or defective.	Clean the compact disc/try to play a new one.
Disc cannot be loaded or ejected	The unit already contains a disc.	Remove the disc in the player then put a new one.
	Moisture condensation.	Leave the unit idle for an hour, then retry.
Disc cannot be read	The disc is inserted upside down.	Insert the compact disc with the label side facing upward.
	Compact disc is extremely dirty or defective.	Clean the disc or try to play a new one.
	Temperature inside the car is too high.	Cool off until the ambient temperature returns to normal.
Buttons do not work	The built-in microcomputer is not operating properly.	Reset the unit with the help of RESET button.
	Front panel is not properly fix into its place.	Install the front panel properly.
The radio does not work	The antenna cable is not connected.	Insert the antenna cable properly.
The radio station automatic tuning does not work	The signals are too weak.	Select stations manually.

General information

The display shows an error message (ERROR 1 – 11) one time.	Possible disc error.	Reset the unit by pressing RESET hole. Ensure the disc is inserted correctly into the slot. Clean or change the disc.
The display shows an error message (ERROR 1 – 11) repeatedly.	Unit operation error.	Turn to a service center.

Specifications

General

Power supply	12 V DC
Current consumption/Fuse	10 A
Maximum power output	50 W x 4
Dimensions (L x W x H)	178 x 50 x 150 mm
Temperature range	-20°C - +60°C

FM stereo radio

Frequency range	87.5 - 108.0 MHz
Presettable stations	18
Sensitivity	12 uV

MW Section

Frequency range	522 kHz-1620 kHz
Presettable stations	12
Sensitivity	30 dB

Disc player

System	Compact disc audio system
Storage support	CD/CD-R/CD-RW/USB/SD/MMC
Format support	CDDA/MP3/WMA
Frequency characteristics	20 Hz-20 kHz
Signal to noise CD	>80 dB
ESP	40 sec. for CD/120 sec. for MP3/300 sec. for WMA
Mounting angle	0 - +/-30°

Line out

Output:	2 channel RCA line-out (2V)
---------	-----------------------------

Specifications are subject to change without notice. Dimensions are approximate.

Уважаемый покупатель!

Благодарим Вас за покупку нашего изделия. Чтобы понять, как правильно и безопасно пользоваться Вашей моделью изделия, рекомендуется тщательно изучить настоящее руководство перед подключением, регулировкой и эксплуатацией изделия. Сохраняйте руководство для использования в будущем.

Содержание	19	Включение сабвуфера	31
Перед началом эксплуатации	21	Вход AUX	32
Утилизация изделия	21	Операции с радио	32
Меры предосторожности	21	Выбор диапазона радио	32
Установка/Подключение	23	Поиск и настройка радиостанций	32
Установка	23	Сохранение настроенных станций	32
Общая информация	23	Автоматическое сохранение станций	32
Установка устройства в приборную панель	23	Поиск локальных радиостанций	32
Установка в приборную панель (Метод А)	23	Моно/стерео прием	32
Установка декоративной рамки	24	Сервис RDS	32
Установка в приборную панель (Метод Б)	24	Функция AF (альтернативные частоты)	32
Операции со съемной панелью	25	Функция TA (программы о дорожном движении)	33
Система против кражи	25	ФункцияPTY (тип программы)	33
Подключение	26	Дополнительные функции	34
Схема электрических соединений	26	Функция EON	34
Использование разъема ISO	27	Воспроизведение дисков/USB накопителей/карт памяти SD/MMC	34
Управление устройством	28	Примечания по USB/SD/MMC разъемам	34
Элементы управления	28	Установка/извлечение диска	35
Передняя панель	28	Установка USB/SD/MMC карты	35
Внутренняя панель	28	Поиск треков MP3/WMA	35
Пульт дистанционного управления (ПДУ)	29	Воспроизведение файлов с USB носителя/карты памяти SD/MMC	35
Символы ЖК-дисплея	30	Воспроизведение/пауза	36
Основные операции	30	Ускоренное воспроизведение вперед или назад	36
Включение/выключение устройства	30	Функция Intro (обзорное воспроизведение)	36
Выбор режима	30	Повтор воспроизведения	36
Регулирование громкости	30	Случайное воспроизведение	36
Отключение звука	31	Чтение мультисессионных дисков	36
Настройка параметров аудио	31	Примечания по MP3 и WMA	36
Функция BEEP	31	Общая информация	37
Тонкомпенсация	31	Обращение с компакт-дисками	37
Функция эквалайзера (DSP)	31		
Подсветка панели	31		
Установка часов	31		

Содержание

Чистка дисков	37
Чистка корпуса устройства	37
Комплект поставки	37
Руководство по исправлению неисправностей	38
Технические характеристики	39

Утилизация изделия

Если вы желаете утилизировать данное изделие, не выбрасывайте его вместе с обычным бытовым мусором. Существует отдельная система сбора использованных электронных изделий в соответствии с законодательством, которая предполагает соответствующее обращение, возврат и переработку.

Обращайтесь в органы местного управления за инструкциями по правильной утилизации продукта. Тем самым Вы обеспечите утилизацию Вашего изделия с соблюдением обязательных процедур по обработке, утилизации и вторичной переработке и, таким образом, предотвратите потенциальное негативное воздействие на окружающую среду и здоровье людей.

Меры предосторожности

- Внимательно изучите данное руководство, чтобы ознакомиться с устройством.

- Держите данное руководство под рукой в качестве справочника по правилам эксплуатации и мерам предосторожности. Не допускайте к использованию устройства посторонних лиц, не ознакомившихся и не усвоивших данные инструкции по эксплуатации.

- **ЛАЗЕРНЫЙ ПРОДУКТ КЛАССА 1**

Данное устройство оснащено лазерным диодом класса выше 1. Лазерные лучи, исходящие из блока оптической головки считывания информации с компакт-диска, опасны для глаз. В целях обеспечения полной безопасности не снимайте какие-либо крышки и не пытайтесь проникнуть внутрь устройства. Ремонт должен выполняться только квалифицированным специалистом.

- Не допускайте попадания жидкости на устройство. Это может повлечь поражение электрическим током. Кроме того, попадание жидкости или пыли в устройство может стать причиной его выхода из строя, перегрева и появления дыма. Оберегайте устройство от воздействия влаги.

- Убедитесь, что внутрь устройства не попали посторонние предметы. Они могут

вызвать сбои в работе или стать причиной возгорания или поражения лазерным лучом.

- Началом эксплуатации устройства считается момент его установки в автомобиль. Перед началом использования устройства в зимний период рекомендуется прогреть салон автомобиля в течение 20 минут или до достижения эксплуатационного диапазона температуры устройства.

- Использование устройства при температуре, выходящей за рамки эксплуатационного диапазона температур, значительно снижает ресурс работы экрана и других компонентов устройства и может привести к выходу устройства из строя.

- При установке и подключении устройства отключите отрицательную клемму аккумулятора автомобиля.

- Устройство разработано таким образом, чтобы отрицательный вывод аккумулятора был подключен к корпусу транспортного средства. Пожалуйста, убедитесь в этом перед установкой.

- При замене предохранителя, убедитесь, что вы устанавливаете предохранитель с тем же номиналом. Используя предохранитель с повышенным значением тока, можно причинить значительные повреждения устройству.

- Не позволяйте проводам динамиков

Перед началом эксплуатации

соприкасаться друг с другом или с корпусом автомобиля после включения устройства. В противном случае усилитель может быть перегружен или выйти из строя.

- Убедитесь, что источник питания и антенна отключены, если Вы не будете пользоваться устройством в течение длительного времени или во время грозы.
- Убедитесь, что источник питания отключен, если обнаружена неправильная работа устройства, устройство издает нехарактерные звуки, запах, выделяет дым или внутрь его попала жидкость. В этих случаях необходим квалифицированный технический осмотр устройства.
- Не устанавливайте уровень громкости, заглушающий внешние звуки дорожной обстановки и сигналы специального автотранспорта.
- При неполадках в работе устройства свяжитесь с торговым представителем или с ближайшим сервисным пунктом.

Установка

Общая информация

- Перед окончательной установкой устройства временно подключите все провода и убедитесь, что все соединения выполнены верно, а устройство и система работают правильно.
- Для обеспечения правильной установки устройства используйте только те детали, которые входят в комплект. Использование других приспособлений может привести к появлению сбоев в работе устройства.
- Если для установки устройства необходимо сверлить отверстия в кузове автомобиля или вносить какие-либо другие изменения в его конструкцию, проконсультируйтесь с продавцом.
- Устанавливайте устройство там, где оно не будет закрывать водителю обзор и отвлекать его от дорожной обстановки и не сможет нанести травм пассажирам в случае внезапной остановки автомобиля, например, при экстренном торможении.
- Если при установке устройства угол относительно горизонтальной плоскости превышает 30°, рабочие характеристики проигрывателя могут быть не оптимальны.
- Никогда не устанавливайте устройство в таких местах, где оно будет подвергаться воздействию высокой температуры, например, в местах попадания прямых солнечных лучей, в местах выхода горячего воздуха от отопителя автомобиля, в местах, где очень грязно или пыльно, или там, где устройство будет подвергаться сильной вибрации.
- Перед установкой устройства обязательно снимите переднюю панель.

Установка устройства в приборную панель

Данное устройство может быть установлено либо «спереди» (обычная установка стандарта DIN в приборную панель автомобиля), либо «сзади» (установка стандарта DIN, при которой используются отверстия

на боковых сторонах корпуса проигрывателя, имеющие резьбу под винты). Более подробно методы установки А и Б описываются ниже.

Установка в приборную панель (Метод А)

Установка устройства

1. Приборная панель автомобиля
2. Монтажный кожух.
3. Винт
4. Гайка (5 мм)
5. Пружинная шайба
6. Винт (5 x 25 мм)
7. Опорная планка.
8. Плоская шайба

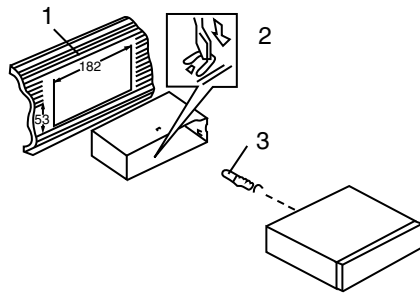

1. Установите монтажный кожух в приборную панель автомобиля, убедитесь, что он установлен правильной стороной и нет препятствий (провода, элементы приборной панели) для установки магнитолы.

2. После установки монтажного кожуха в приборную панель отогните на нем металлические язычки, соответствующие толщине приборной панели. Это позволит закрепить кожух на месте.

3. Обязательно используйте опорную планку для закрепления задней стороны проигрывателя. Определите место крепления и установите ее согласно приведенному рисунку. Планку можно согнуть руками под нужным углом.

4. Подключите необходимые провода и разъемы. Убедитесь в правильности под-

Установка/Подключение

ключения.

5. Установите магнитолу в монтажный кожух до фиксации боковых защелок.

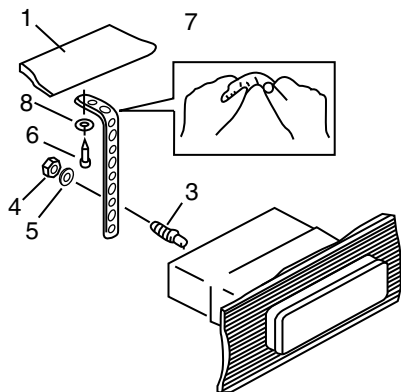

Снятие устройства

а – Декоративная рамка

б – Направление снятия рамки

в – Установка ключей съемников

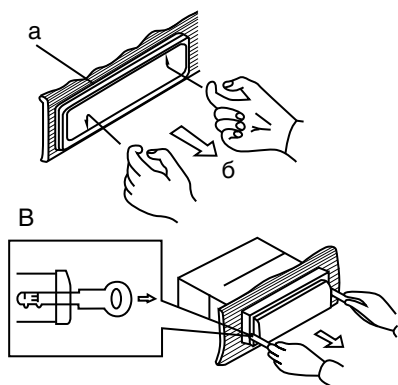

1. Выключите магнитолу и снимите переднюю панель.

2. Вставьте пальцы в канавку на передней стороне декоративной рамки (рамка снимается с небольшим усилием). Потяните рамку на себя, чтобы снять ее.

3. Вставьте входящие в комплект ключи-съемники с обеих сторон корпуса устройства, как показано на рисунке, до щелчка. Для того чтобы извлечь устройство из приборной панели, потяните за съемники или магнитолу и вытяните её на себя (перед снятием убедитесь, что магнитолу не зафиксирована с опорной планкой).

Установка декоративной рамки

Для установки декоративной рамки прижмите ее к корпусу устройства и нажмите, чтобы вставить на место. Это необходимо сделать до установки передней панели, иначе вы не сможете установить декоративную рамку на место (При установке рамки на место направьте сторону с канавкой вниз и закрепите ее.).

Установка в приборную панель (Метод Б)

В данном случае установки используются отверстия для винтов на боковых сторонах устройства. Закрепите устройство с помощью штатных кронштейнов крепления радиоприемника.

1. Выберите такое положение, в котором отверстия для винтов на кронштейне (3) будут совмещены с отверстиями для винтов на корпусе устройства и вкрутите по два винта (2) с каждой стороны.

2. Винт.

3. Монтажный кронштейн штатного радиоприемника.

4. Приборная панель или консоль автомобиля.

5. Защелка (снимите эту деталь).

При установке по методу Б монтажный кожух и внешняя декоративная рамка не используются.

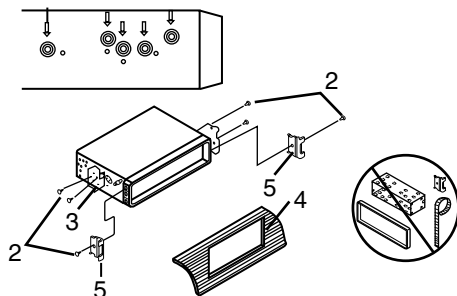

⚠ Панель может повредиться из-за внешних факторов: тряски, ударов. После снятия ее с устройства держите панель в защитном футляре и старайтесь не ронять и не наносить физических повреждений.

Очень важным элементом является коннектор на задней части панели. Не нажимайте на него ногтями, ручками, отвертками.

🧼 Если панель загрязнилась или запылилась, протрите ее сухой чистой тканью. Для чистки разъема в задней части панели используйте тампон, смоченный изопропиловым спиртом.

Операции со съемной панелью

Для установки передней панели сначала закрепите левую сторону панели в фиксаторах на корпусе устройства, затем нажмите на правую сторону передней панели до щелчка.

Чтобы снять переднюю панель, нажмите кнопку REL.

Система против кражи

Если данное устройство не используется, переднюю панель можно отсоединить и поместить в защитный футляр, входящий в комплект поставки. Панель в футляре можно взять с собой, когда Вы покидаете автомобиль. Это позволяет избежать кражи панели.

Отключите питание устройства. Снимите переднюю панель и поместите ее в предохранительный футляр.

Установка/Подключение

Подключение

Схема электрических соединений

• Независимо от размера динамиков следует использовать динамики с сопротивлением 4 Ом.

• Не допускайте короткого замыкания проводов динамиков на корпус головного устройства или автомобиля.

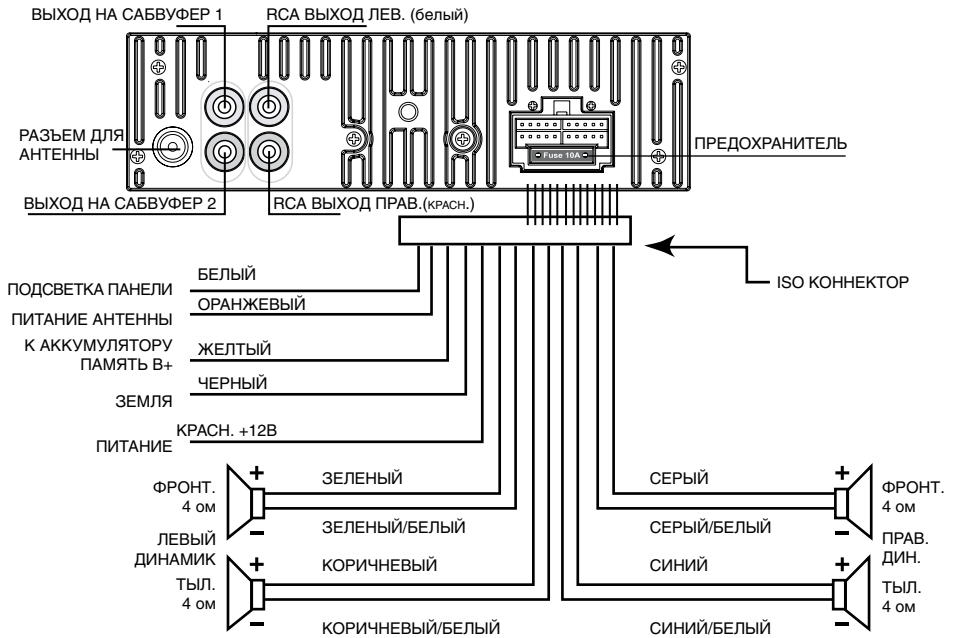

Использование разъема ISO

1. Если в Вашем автомобиле есть разъем ISO, произведите подключение, как показано на рисунке.

2. Для подключений без разъемов ISO внимательно проверьте все провода перед подключением, неправильное подключение может привести к повреждениям изделия. Обрежьте разъем, подключите цветные головки разъема к шнуру питания батареи в соответствии с приведенной таблицей.

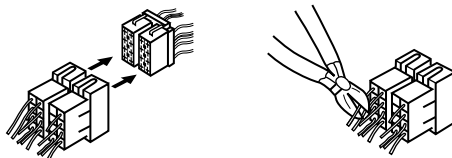

Номер	Функция	
	Разъем А	Разъем В
1	-	Тыл. прав. динамик (+) - Синий
2	-	Тыл. прав. динамик (-) - Синий/Белый
3	-	Фронт прав. динамик (+) - Серый
4	Питание +12В/Желтый	Фронт прав. динамик (-) - Серый/Белый
5	Питание антенны/Оранжевый	Фронт лев. динамик (+) - Зеленый
6	Подсветка панели/Белый	Фронт. лев. динамик (-) - Зеленый/Белый
7	Зажигание/Красный	Тыл. лев. динамик (+) - Коричневый
8	Заземление/Черный	Тыл. лев. динамик (-) - Коричнев./Белый

 Провод подсветки панели подсоединяется к "+" провода габаритных огней. Провод питания антенны предназначен для подачи питания на антенну и для удаленного управления дополнительным усилителем.

Управление устройством

Элементы управления

Передняя панель

1. Кнопка PREVIOUS/NEXT
2. Кнопка MOD
3. Кнопка PTY/CLK
4. Кнопка TA
5. Регулятор VOLUME/Кнопка SEL
6. Кнопка AF
7. Дисплей
8. Кнопка EJECT
9. USB-разъем
10. Кнопка POWER
11. Кнопка F/PS
12. Кнопка BND/SUB
13. Кнопка SCN
14. Кнопка MUT
15. Кнопка 1/PLAY/PAUSE
16. Кнопка 2/INT
17. Кнопка 3/RPT
18. Кнопка 4/RDM
19. Кнопка 5/DN10
20. Кнопка 6/UP10
21. ИК-сенсор
22. Вход AUX
23. Кнопка REL

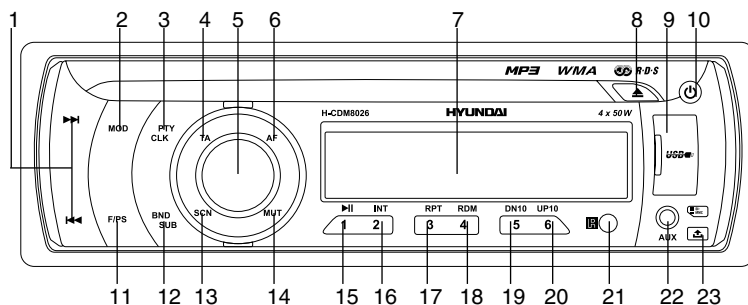

Внутренняя панель

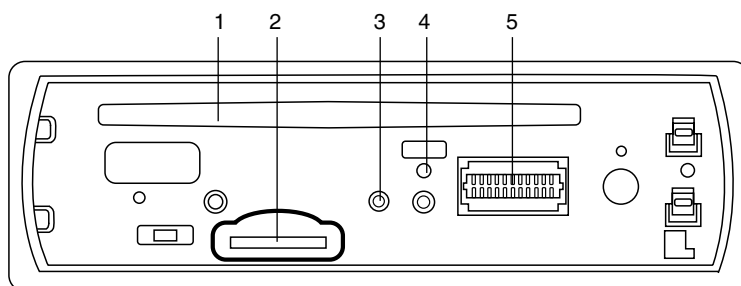

1. Slot для карт памяти SD/MMC
2. Slot для дисков
3. Индикатор состояния панели
4. Кнопка (отверстие) RESET
5. Коннектор

 При нажатии кнопки RESET все выполненные установки будут удалены из памяти устройства.

Индикатор состояния панели загорается, когда панель опущена, и мигает при снятии панели.

Пульт дистанционного управления

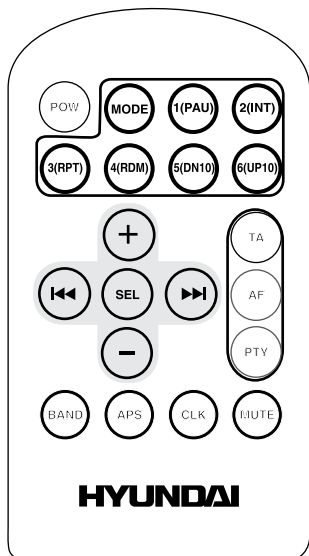

- Кнопка включения питания
- Кнопка выбора режима
- Кнопка 1/воспроизведение/пауза
- Кнопка 2/обзорное воспроизв.
- Кнопка 3/повтор
- Кнопка 4/случайное воспроизв.
- Кнопка 5/10 треков назад
- Кнопка 6/10 треков вперед
- Увеличение громкости
- Уменьшение громкости
- Следующая программа/трек

- Предыдущая программа/трек
- Кнопка выбора
- Функция TA
- Функция AF
- Функция PTY
- Кнопка выбора диапазона
- Кнопка APS
- Кнопка управления часами
- Кнопка отключения звука

Замена батарей в ПДУ:

Откройте отсек для батарей в направлении, указанном стрелкой. Замените старую батарею на новую (CR 2025 3V), соблюдая полярность. Закройте отсек для батарей.

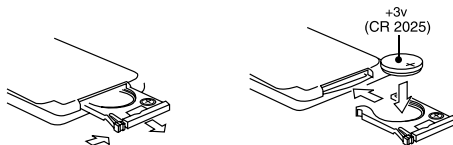

Управление устройством

Символы ЖК дисплея

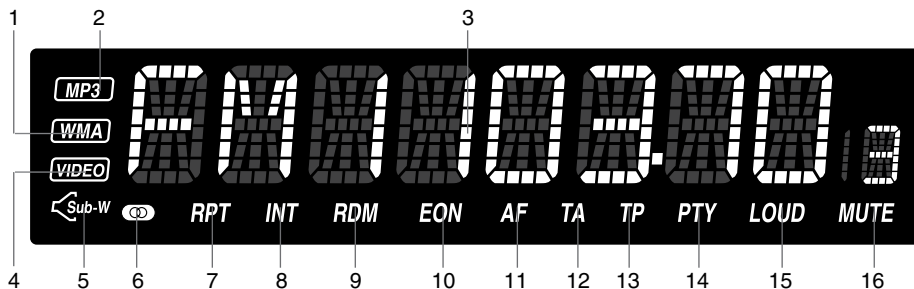

1. Индикатор воспроизведения WMA
2. Индикатор воспроизведения MP3
3. Цифровой дисплей (радиочастота, название/номер трека и т.д)
4. Индикатор воспроизведения видео (не активен)
5. Индикатор работы сабвуфера
6. Индикатор стерео приема сигнала
7. Повторное воспроизведение
8. Индикатор обзорного воспроизведения
9. Индикатор случайного воспроизведения
10. Индикатор функции EON
11. Индикатор функции AF
12. Индикатор функции TA
13. Индикатор функции TP
14. Индикатор функции PTY
15. Индикатор тонкомпенсации
16. Индикатор отключения звука

Основные операции

Включение/выключение устройства

Нажмите любую кнопку на ПДУ или на панели (кроме кнопок REL и EJECT), чтобы включить устройство. На дисплее появится надпись «WELCOME». Нажмите и удерживайте кнопку POWER на устройстве или кнопку  на ПДУ, чтобы выключить питание.



 Когда Вы выключаете систему или зажигание автомобиля, громкость звука и радио настройки будут сохранены в памяти устройства, и при включении установки вернуться к сохраненным значениям.

Выбор режима

Нажимайте кнопку MOD , чтобы выбрать режим работы устройства: AUX => RADIO (радио) => DISC (диск) => USB => SD.

 Режимы USB, DISC и SD будут доступны только тогда, когда соответствующий носитель будет установлен в слот.

Регулирование громкости

Уровень громкости звука может быть отрегулирован путем вращения регулятора VOLUME или нажатия кнопок   на ПДУ. Изменяющееся число на дисплее показывает регулирование уровня громкости.

Отключение звука

Нажмите кнопку MUTE (MUTE), чтобы отключить звук. Нажмите эту кнопку еще раз или регулируйте громкость, чтобы включить звук.

Настройка параметров аудио

Нажимайте кнопку SEL (SEL) для выбора одного из параметров: BAS (низкие частоты), TRE (высокие частоты), BAL (баланс между правым и левым каналами), FAD (баланс между передним и задним каналами). На дисплее отобразится соответствующая надпись. Вращайте регулятор VOLUME или нажимайте кнопки (+) (-) на ПДУ, чтобы настроить выбранный параметр. При включенной функции EQ регулирование высоких и низких частот невозможно.

 Каждая настройка отображается на дисплее в течение нескольких секунд. Если в течение этого времени ни одна кнопка не была нажата, дисплей вернется в обычный режим.

Функция BEEP

Нажимайте кнопку SEL (SEL), пока на дисплее не отразится надпись BEEP ON. Вращайте регулятор VOLUME или нажимайте кнопки (+) (-) для переключения между BEEP ON (включение функции сопровождения нажатия кнопок звуковым сигналом) и BEEP OFF (отключение функции), затем в течение некоторого времени не выполняйте никаких операций, чтобы выполненные настройки сохранились.

Тонкомпенсация

Нажимайте кнопку SEL (SEL), пока на дисплее не отразится надпись LOUD ON (LOUD OFF). Вращайте регулятор VOLUME или нажимайте кнопки (+) (-) для включения или отключения функции компенсации низких и высоких частот, если вы хотите уменьшить уровень звука без потери четкости звучания.

Функция эквалайзера (DSP)

Нажимайте кнопку SEL (SEL), пока на дисплее не отобразится надпись EQ OFF. Вращайте регулятор VOLUME или нажимайте кнопки (+) (-) на ПДУ для выбора одного из режимов эквалайзера: CLASS => ROCK => POP => FLAT => EQ OFF (выкл.). После выбора режима не нажимайте никаких кнопок, чтобы выполненные настройки сохранились.

Подсветка панели

Нажимайте кнопку SEL (SEL), пока на дисплее не отобразится надпись COLOR1 (COLOR2). Вращайте регулятор VOLUME или нажимайте кнопки (+) (-) на ПДУ для переключения между зеленой и красной подсветкой кнопок передней панели. После выбора режима не нажимайте никаких кнопок, чтобы выполненные настройки сохранились.

Установка часов

Вы можете настроить часы, отображаемые на дисплее при включенном питании устройства. Нажмите трижды кнопку CLK (CLK) на ПДУ или нажмите кнопку PTY/CLK на устройстве, затем нажмите и удерживайте эту кнопку в течение 3 секунд; на дисплее начнут мигать часы. Вращайте регулятор VOLUME или нажимайте кнопки (+) (-) на ПДУ для установки часов. Нажмите кнопку SEL для перехода к установке минут. Вращайте регулятор VOLUME или нажимайте кнопки (+) (-) на ПДУ для установки минут. Нажмите кнопку CLK (CLK) на ПДУ или кнопку PTY/CLK на устройстве, чтобы настройки сохранились.

Для отображения часов нажмите трижды кнопку CLK (CLK) на ПДУ или нажмите кнопку PTY/CLK на устройстве.

Включение сабвуфера

Нажмите и удерживайте кнопку BND/SUB, чтобы включить режим выхода саб-

Управление устройством

вуфера. Для работы сабвуфера требуется внешний усилитель.

Вход AUX

Разъем AUX предназначен для подключения внешнего аудио и видео устройства с целью усиления звука. В случае правильного подключения аудиосигнал от внешнего источника будет транслироваться через акустику головного устройства. Это дает возможность регулировать громкость и качество звучания. Например, Вы можете подключить MP3-проигрыватель для прослушивания записей через акустику автомобиля.

Операции с радио

Выбор диапазона радио

Нажимайте кнопку BND/SUB на передней панели или кнопку  на ПДУ, чтобы выбрать диапазон в режиме радио: FM1, FM2, FM3, MW1 (AM1), MW2 (AM2). В каждом диапазоне можно сохранить до 6 радиостанций, общее количество сохраняемых радиостанций составляет 30.

Поиск и настройка радиостанций

В режиме радио нажмите и удерживайте кнопки PREVIOUS/NEXT на панели или кнопки  на ПДУ для автоматической настройки частоты радио. Приемник настроится на следующую или предыдущую станцию с сильным сигналом. Повторите действия для поиска других радиостанций.



Для поиска нужной частоты вручную последовательно нажимайте кнопки PREVIOUS/NEXT на панели или кнопки  на ПДУ.

Сохранение настроенных станций



На панели устройства и на ПДУ есть 6 кнопок с цифрами, с помощью которых Вы можете сохранять и включать радиостанции в каждом диапазоне. Выберите нужную ра-

диостанцию, затем нажмите и удерживайте кнопку с цифрой. Станция будет сохранена в памяти устройства под этой цифрой. Для вызова сохраненной станции нажмите соответствующую кнопку с цифрой.

Автоматическое сохранение станций

- Автоматическое сохранение: Нажмите и удерживайте кнопку F/PS на панели или кнопку  на ПДУ; 6 самых сильных доступных станций будут автоматически сохранены в памяти под цифрами 1~6 в 3 FM-диапазонах или в 2-х AM-диапазонах. Чтобы остановить автоматическое сохранение, снова нажмите эту кнопку.
- Нажмите кнопку F/PS на панели или кнопку  на ПДУ; приемник выполнит вещание каждой сохраненной станции в текущем диапазоне в течение нескольких секунд. Чтобы остановить прослушивание, снова нажмите эту кнопку.

Моно/стерео прием (для FM радио)

Нажимайте кнопку SEL , пока на дисплее не отобразится надпись ST ON или ST OFF. Вращайте регулятор VOLUME или нажимайте кнопки  на ПДУ, чтобы включить (ON) или выключить (OFF) режим стерео.

Достичь улучшения дистанционного сигнала можно, отключив режим стерео, что позволяет убрать лишние звуковые шумы.

Сервис RDS

Сервис RDS (Система радио данных) доступен не во всех регионах. Имейте в виду, что если услуга RDS не доступна в Вашем регионе, то данная функция не будет работать.

Функция AF (альтернативные частоты)

При слабом сигнале функция альтернативных частот позволяет приемнику настраиваться на другие станции с тем же

идентификационным кодом, что и текущая станция, но с более сильным сигналом. При этом вместо частоты на дисплее появится название станции.

Нажмите кнопку AF/ , чтобы включить или выключить функцию AF. При включенном режиме AF радио постоянно проверяет силу сигнала альтернативных частот, на которых может транслироваться RDS программа. Если сигнал слабый или исчезает, приемник будет автоматически искать другую частоту с этой программой.

Если служба RDS не доступна в Вашей местности, выключите режим AF. По умолчанию функция включена.

Если символ AF отображается на дисплее статично, это означает, что режим AF активен и идет прием информации RDS. Если символ мигает, режим активен, но информация RDS отсутствует. Если символ AF не отображается, это означает, что режим AF отключен.

Функция TA (программы о дорожном движении)

В режиме радио нажмите кнопку TA/  для включения/отключения функции TA. Начнется автоматический поиск программ дорожного движения вне зависимости от текущего режима.

Когда программа будет найдена, начнется ее трансляция. Чтобы прервать трансляцию, нажмите кнопку TA/ ; устройство вернется к предыдущему режиму; это не повлечет за собой отключения функции TA. Когда программа закончится, устройство автоматически вернется к текущему режиму.

ФункцияPTY (тип программы)

FM-станции, поддерживающие сервис RDS, передают идентифицирующий сигнал типа программы.

Нажмите кнопку PTY/CLK на панели или кнопку  на ПДУ, чтобы выбрать катего-

рию музыкальных программ. Затем нажмите кнопки с цифрами 1-6, чтобы выбрать разные типы музыкальных программ.

Нажмите кнопку PTY/CLK на панели или кнопку  на ПДУ дважды, чтобы выбрать категорию информационных программ. Затем нажмите кнопки с цифрами 1-6, чтобы выбрать нужный тип информационных программ.

Каждый номер содержит три разных информационных программы на выбор.



Кнопка	Музыкальные программы	Информационные программы
1	поп-музыка, рок-музыка	новости, текущая информация, общая информация и сообщения
2	легкая музыка, легкая классическая музыка	спортивные новости, образовательные программы, радиопостановки и сериалы
3	классическая музыка, прочее	культурные программы, наука и техника, развлекательные программы
4	джаз, музыка кантри	метеорологическая информация, коммерция, торговля
5	национальная музыка, музыка ретро	социальные новости, религиозные программы, ток-шоу

6	народная музыка	программы для путешественников, хобби и развлечения, документальные программы
---	-----------------	---

Button	Music group	Speech group
1	Pop, Rock	News, Affairs, Info
2	Easy, Light	Sport, Educate, Drama
3	Classics, Others	Culture, Science, Varied
4	Jazz, Country	Weather, Finance, Children
5	Nation, Oldies	Social, Religion, Phone IN
6	Folk	Travel, Leisure, Document

При включенной функцииPTY приемник начинает поиск соответствующего типа программы; поиск останавливается, когда программа найдена. Если в течение нескольких секунд ни одна программа не была выбрана, приемник настроится на предыдущую программу. Если за один цикл нужный тип программы не найден, приемник вернется к текущему режиму.

Дополнительные функции

Нажимайте кнопку SEL  до отображения на дисплее нужной функции. Вращайте регулятор VOLUME или нажимайте кнопки  на ПДУ, чтобы выбрать нужную опцию. После осуществления выбора несколько секунд не нажимайте никаких кнопок, чтобы активировать изменения.

Функция MASK DPI/MASK ALL

После включения режима AF (поиск аль-

тернативных частот с той же программой), программа, которую Вы прослушиваете, может быть замещена другой программой, которая вещает на той же частоте. Чтобы этого избежать, активируйте функцию MASK DPI. В режиме MASK DPI устройство маскирует только альтернативные частоты с разными информационными программами. В режиме MASK ALL устройство маскирует и информационные программы, и станции, не поддерживающие RDS.

Функция TA SEEK/TA ALARM

В режиме TA SEEK устройство выполнит поиск программ о дорожном движении при нажатии кнопки TA;

TA ALARM: когда выбран данный режим, функция автоматической перенастройки радиоприемника не работает. Вместо этого радиоприемник включает звуковое оповещение.

Функция RETUNE S/L - SHORT/LONG

«RETUNE» означает временной интервал прерывания радио сигнала для сканирования. «S» означает короткий интервал; «L» означает длинный интервал.

Режим Retune для режима TA активен только для TA SEEK.

Функция EON (Enhanced Other Networks)

Режим EON обеспечивает автоматическое переключение на прием информации для водителей транспортных средств, если эта информация передается радиостанциями той же сети.

Воспроизведение дисков/USB накопителей/карт памяти SD/MMC

Примечания по USB/SD/MMC

- USB: Поддержка формата USB 2.0. Емкость: до 8 Гб.
- SD/MMC: Для корректной работы устройства используйте лицензионные карты памяти известных производителей.

Избегайте использования нелицензионных карт памяти. Емкость: до 8 Гб.

Установка/извлечение диска

- Откройте переднюю панель, вставьте диск в слот для дисков стороной с надписью вверх. Диск автоматически загрузится в устройство, даже если устройство находится в режиме радио. Для дисков MP3/WMA, начнется воспроизведение первого файла в корневой папке. Если MP3 файл содержит информацию совместимого формата ID3 Tag, эта информация будет отображаться на дисплее.
- Для извлечения диска из устройства откройте переднюю панель и нажмите кнопку EJECT. Если после этого в течение нескольких секунд не достать диск из слота, он будет загружен обратно в слот. При полном извлечении диска устройство автоматически переключится в режим радио.





Установка USB/SD/MMC карты

Снимите заглушку с USB порта, затем установите USB носитель или карту памяти в соответствующий слот на передней панели. Устройство автоматически переключится в режим USB или SD/MMC карты. Или нажимайте кнопку MODE , чтобы выбрать нужный режим. Воспроизведение начнется с первого трека установленного носителя.

Поиск треков MP3



Функция поиска работает только для дисков и USB носителей, содержащих MP3/WMA файлы. Отмените режимы случайного, повторного и обзорного воспроизведения перед активацией функции поиска.

Обычный поиск

Нажимайте кнопки PREVIOUS/NEXT на панели или кнопки   на ПДУ для перехода к предыдущему или следующему треку. Нажмите кнопки 5/DN10 или 6/UP10 на панели или кнопки  или  на ПДУ для перехода на 10 треков вперед или на-

зад соответственно.

Поиск трека



Нажмите кнопку F/PS, затем, используя регулятор VOLUME или кнопки  , выберите первую цифру номера трека.

Нажмите кнопку SEL  и тем же образом выберите вторую цифру номера трека.

Нажмите кнопку SEL , начнется воспроизведение выбранного трека.

Поиск файла



Нажмите кнопку F/PS дважды, и на дисплее отобразится имя текущего файла. После того, как имя файла отобразится, появится символ «F».

Используйте регулятор VOLUME или кнопки  , чтобы выбрать имя файла.

Нажмите кнопку SEL , чтобы начать воспроизведение выбранной песни.

Поиск папки

Нажмите кнопку F/PS три раза и на дисплее отобразится текущее имя папки. На дисплее отобразится символ «D».

Используйте регулятор VOLUME или кнопки  , чтобы выбрать имя папки.

Нажмите кнопку SEL , чтобы начать воспроизведение выбранной папки.

 Рекомендуется записывать файлы в корневой каталог и не использовать сложную структурную систему папок, для того чтобы был возможен этот вид поиска.

Воспроизведение файлов с USB носителя/карты памяти



Если файлы формата MP3/WMA сохранены в папке на USB или карте памяти, устройство начнет воспроизведение первого файла в первой папке.

После воспроизведения всех файлов последовательно в первой папке, устройство начнет последовательное воспроизведение всех файлов в следующей папке. Устройство будет продолжать воспроизведение всех папок на USB или карте памяти.

Воспроизведение/Пауза

Чтобы обеспечить высокое качество воспроизведения, дождитесь, пока плеер закончит читать диск. Нажмите кнопку 1/PLAY/PAUSE на устройстве или кнопку  на ПДУ, чтобы активизировать режим паузы. Нажмите еще раз, чтобы возобновить воспроизведение.

Ускоренное воспроизведение вперед или назад

Во время воспроизведения нажимайте и удерживайте кнопки   более чем 3 секунды, чтобы начать ускоренное воспроизведение назад или вперед. Нажмите кнопку 1/PLAY/PAUSE на устройстве или кнопку  на ПДУ, когда нужный фрагмент будет найден.

Функция Intro (обзорное воспроизведение)

Вы можете последовательно воспроизводить начало каждого трека в течение 10 секунд. Во время воспроизведения диска нажмите кнопку 2/INT на панели или кнопку  на ПДУ, чтобы начать обзорное воспроизведение всех треков. На дисплее отобразится «INT». Нажмите кнопку повторно, чтобы отменить функцию.

Повтор воспроизведения

Во время воспроизведения трека нажмите кнопку 3/RPT на панели или кнопку  на ПДУ, чтобы начать его повторное воспроизведение. На дисплее отобразится «RPT». Нажмите еще раз, чтобы отменить функцию повтора.

Во время воспроизведения файла в формате MP3/WMA нажимайте кнопку 3/RPT на панели или кнопку  на ПДУ, чтобы выбрать повтор трека, повтор файла или отключение повтора.

Случайное воспроизведение

Во время воспроизведения трека нажмите кнопку 4/RDM на панели или кнопку  на ПДУ, чтобы начать воспроизведение всех треков в случайном порядке. На дисплее отобразится «RDM». Нажмите кнопку повторно, чтобы отменить эту функцию.

Чтение мультисессионных дисков

Чтение мультисессионных компакт-дисков будет воспроизводиться автоматически, если на диске имеется файл поддерживаемого формата.

Примечания по MP3 и WMA

- MP3 это краткое обозначение аудио слоя MPEG3 и относится к стандарту технологии сжатия звука.
 - Устройство может считывать файлы MP3, записанные в формате, соответствующем ISO 9660. Однако оно не поддерживает данные MP3, записанные методом пакетной записи.
 - Устройство не может считывать файлы MP3, которые имеют расширение файла, отличающееся от “.mp3”.
 - Изделие воспроизводит только аудио треки, если диск содержит как аудио треки, так и файлы MP3.
 - При воспроизведении диска 8 килобит или VBR, истекшее время воспроизведения в окне дисплея будет неправильным, а также ознакомительное воспроизведение может не действовать надлежащим образом. VBR: Переменная скорость передачи битов.
 - WMA (Windows Media Audio) – формат сжатия музыкальных данных, созданный Microsoft Corporation. Формат использует алгоритмы кодирования для сжатия исходной аудиозаписи, значительно уменьшая размеры файла, но, сохраняя хорошее качество звука даже при низких (например, 64 Кбит/сек) скоростях передачи данных (битрейтах).
 - Помните, что изделие может не воспроизводить треки в том порядке, в котором они записаны на диске.

Обращение с компакт-дисками

- Не вставляйте в слот для загрузки компакт-диска ничего, кроме компакт-дисков.
- Не используйте диски с трещинами, отколотыми краями, деформированные диски или диски с другими повреждениями, поскольку такие диски могут вызвать искажение звука, шума или повредить проигрыватель.
- Держите диск только за края (как показано на рисунке). Чтобы обеспечить чистоту диска, не прикасайтесь к его поверхности.
- Когда диски не используются, храните их в футлярах.
- Не подвергайте диски действию прямого солнечного света, повышенной влажности, повышенным температурам или действию пыли.
- Продолжительное влияние предельных температур (например, при пребывании дисков в автомобиле в летнее время) может деформировать диск.
- Не приклеивайте этикеток, не пишите и не наносите химических веществ на поверхность дисков.
- Не прикасайтесь к записанной поверхности дисков.
- Используйте только традиционные круглые диски диаметром 12 см. Не используйте диски необычной формы и нестандартного размера.

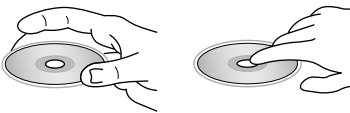

Чистка дисков

Отпечатки пальцев должны быть тщательно стерты с поверхности диска мягкой тканью. В отличие от обычных пластинок, компакт-диски не имеют канавок для сбора пыли и микроскопических частиц грязи, поэтому осторожно вытирайте их мягкой

тканью, чтобы удалить частицы грязи. Вытирайте прямолинейным движением от центра к краю.

Не используйте растворитель, бензин, очиститель пластинок или антистатический аэрозоль для чистки дисков. Такие химические вещества могут повредить его пластиковые поверхности.

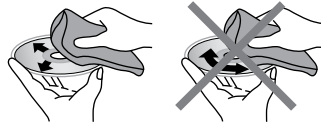

Чистка корпуса устройства

Протирайте поверхности устройства мягкой тканью. Не мочите корпус. Если корпус очень загрязнен, используйте ткань, слегка смоченную мыльным раствором, и затем вытрите корпус сухой тканью.

Комплект поставки

1. Ресивер 1 шт
2. Передняя панель 1 шт
3. Защитный футляр 1 шт
4. ISO коннектор 1 шт
5. ПДУ..... 1 шт
6. Детали для установки:
 - Шестигранная гайка M5 T 1 шт
 - Кожух..... 1 шт
 - Ключ-съемник 2 шт
 - Опорная планка 1 шт
 - Плоская шайба 2 шт
 - Декоративная рамка 1 шт
 - Пружинная шайба 2 шт
 - Винт (5X25 мм) 1 шт
 - Винт M5 (5X29.3 мм) 1 шт
7. Информация для потребителя .. 1 шт
8. Гарантийный талон 1 шт
9. Инструкция по эксплуатации ... 1 шт

Общая информация

Руководство по устранению неисправностей

Ниже приводится таблица, в которой описаны простые проверки, способные помочь Вам устранить большую часть проблем, могущих возникнуть при использовании данного устройства. Если нижеуказанные меры не помогли, обратитесь в сервисный центр или к ближайшему дилеру.

Неисправность	Причина	Решение
Нет питания	Зажигание машины не включено.	Если источник питания подключен надлежащим образом к выключателю машины, установите ключ зажигания в положение "ACC".
	Сгорел предохранитель.	Замените предохранитель.
Нет звука	Уровень громкости звука установлен на минимум.	Отрегулируйте громкость звука до необходимого уровня.
	Кабель не подключен надлежащим образом.	Проверьте подключение кабеля.
Плохое качество звучания	Угол установки устройства более 30 градусов.	Отрегулируйте угол установки, установив его менее 30 градусов.
	Диск загрязнен или имеет дефект.	Очистите диск или используйте новый диск.
Диск не загружается или не извлекается из устройства	В устройстве уже есть диск.	Извлеките диск из устройства, затем установите новый диск.
	Конденсация влаги.	В течение часа не пользуйтесь устройством, затем повторите попытку.
Устройство не считывает диск	Диск установлен верхней стороной вниз.	Установите диск стороной с маркировкой вверх.
	Диск загрязнен или имеет дефект.	Очистите диск или установите новый.
	Температура внутри автомобиля очень высокая.	Подождите, пока температура не станет нормальной.
Не работают кнопки	Встроенный микрокомпьютер не работает надлежащим образом.	Выполните перезапуск устройство с помощью кнопки RESET.
	Передняя панель установлена некорректно.	Установите заново переднюю панель.
Радиоприемник не работает	Кабель антенны не подключен к устройству.	Подключите к устройству кабель антенны.

Общая информация

Не работает автонастройка радиостанций	Радиостанции имеют слишком слабый сигнал.	Настраивайтесь на станции вручную.
Однократное отображение сообщения об ошибке (ERROR 1 – 11)	Возможна ошибка диска.	Выполните перезапуск устройства с помощью кнопки RESET. Убедитесь, что диск установлен в устройство правильно. Очистите или замените диск.
Повторяющееся отображение сообщения об ошибке (ERROR 1 – 11)	Ошибка в работе устройства.	Обратитесь в сервисный центр.

Технические характеристики

Общие

Источник питания	12 В, постоянное
Максимальная выходная мощность	50 Вт x 4 канала
Потребляемый ток/Предохранитель	10 А
Размеры (Д x Ш x В)	178 x 50 x 150 мм
Диапазон температур	-20°C - +60°C
Электронная система стабилизации	40 с CD/ 120 с MP3/ 300 с WMA

Сtereo FM радио

Частотный диапазон	87.5 - 108.0 МГц
Сохраняемые станции	18
Чувствительность	12 мкВ

MW радио

Частотный диапазон	522-1620 кГц
Сохраняемые станции	12
Чувствительность	30 дБ

Плеер дисков

Система	Дисковая аудио система
Поддержка носителей	CD/CD-R/CD-RW/USB/SD/MMC
Воспроизведение форматов	CDDA/MP3/WMA
Частотные характеристики	20 Гц - 20 кГц
Отношение сигнал/шум CD	>80 дБ
Угол установки	0 - +/-30°

Линейный выход

Выход	Линейный RCA-выход (2В)
-------	-------------------------



Технические характеристики могут быть изменены заводом-изготовителем без предварительного уведомления. Указанные геометрические размеры имеют приблизительные значения.