

HYUNDAI

H- CDM8036

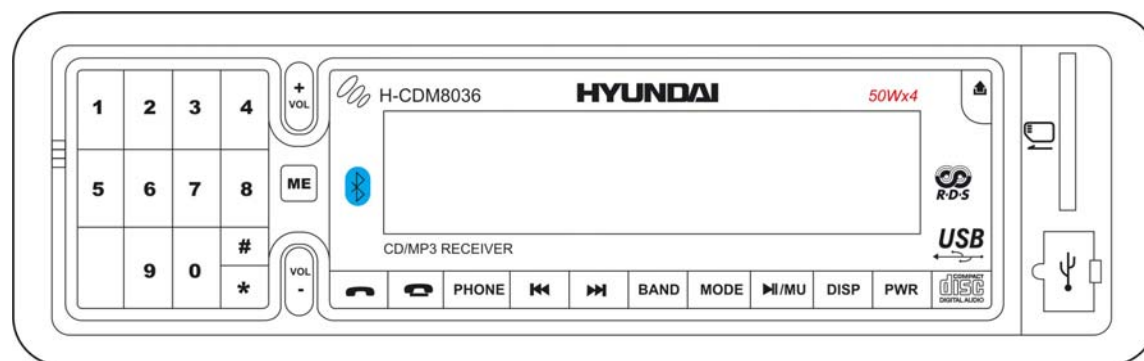

CD/MP3 RECEIVER
Instruction manual

CD/MP3-РЕСИВЕР
Руководство по эксплуатации

Dear customer!

Thank you for purchasing our product. For safety, it is strongly recommended to read this manual carefully before connecting, operating and/or adjusting the product and keep the manual for reference in the future.

Table of contents

Table of contents	2
Important safeguards	3
Installation/ Connections.....	4
Panel controls	9
General operations	12
Digital tuner operations.....	15
CD/ SD/ MMC/ USB operations.....	19
MP3 overview	23
Bluetooth (hands-free) operations.....	25
Anti-theft system.....	35
Handling discs.....	35
Cleaning	36
Troubleshooting guide.....	37
Specification.....	38

Important safeguards

- Read carefully through this manual to familiarize yourself with this high-quality sound system.
- Disconnect the vehicle's negative battery terminal while mounting and connecting the unit.
- When replacing the fuse, be sure to use one with an identical amperage rating. Using a fuse with a higher amperage rating may cause serious damage to the unit.
- DO NOT attempt to disassemble the unit. Laser beams from the optical pickup are dangerous to the eyes.
- Make sure that pins or other foreign objects do not get inside the unit; they may cause malfunctions, or create safety hazards such as electrical shock or laser beam exposure.
- If you have parked the car for a long time in hot or cold weather, wait until the temperature in the car becomes normal before operating the unit.
- DO NOT open covers and do not repair yourself. Consult the dealer or an experienced technician for help.
- Make sure you disconnect the power supply and aerial if you will not be using the system for a long period or during a thunderstorm.
- Make sure you disconnect the power supply if the system appears to be working incorrectly, is making an unusual sound, has a strange smell, has smoke emitting from it or liquids have got inside it. Have a qualified technician check the system.
- The unit is designed for negative terminal of the battery, which is connected to the vehicle metal. Please confirm it before installation.
- Do not allow the speaker wires to be shorted together when the unit is switched on. Otherwise it may overload or burn out the power amplifier.
- Do not install the detachable panel before connecting the wire.

Installation/ Connections

Din front-mount (method 1)

- After inserting the holder into the dashboard, select the appropriate tab and bend them inwards to secure the holder in place.
- Insert fingers into the groove in the front of frame and remove it.
- Insert the levers supplied with the unit to the grooves at both sides. The unit can be installed or removed from the dashboard.

1. Dashboard
2. Nut (5mm)
3. Spring washer
4. Screw (5 x 25mm)
5. Screw
6. Strap
7. Plain washer

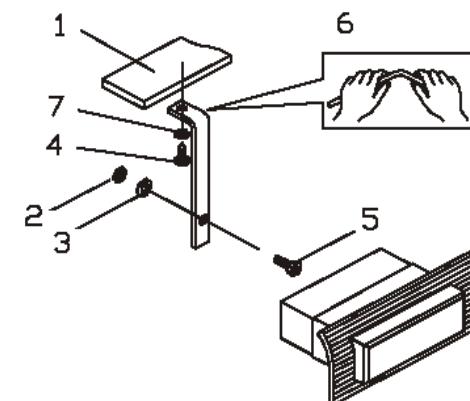
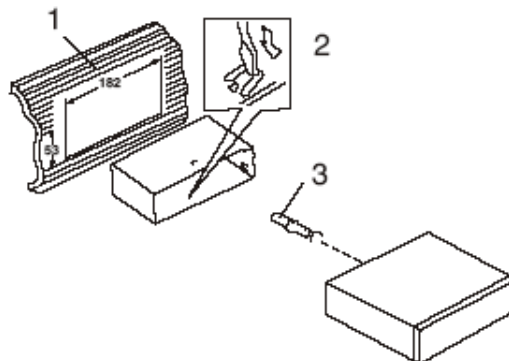

Removing the unit

- a. Frame
- b. Insert fingers into the groove in the front of frame and pull out to remove the frame. (When reattaching the frame, point the side with a groove down wards and attach it.)
- c. Insert the levers supplied with the unit into the grooves at both sides of the unit as shown in figure until they click. Pulling the levers makes it possible to remove the unit from the dashboard.

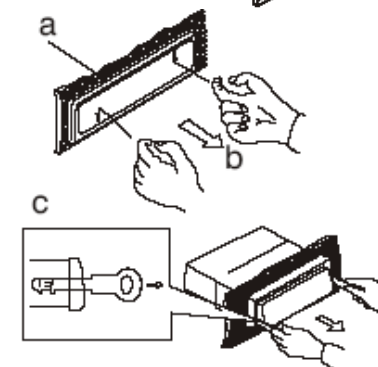

Din rear-mount (method 2)

Installation using the screw holes at both sides of the unit.

1. Select a position where the screw holes of the main unit are fitted for aligned, and tighten the screws at 2 positions at each sides.
Use either truss screws (5 x 8mm) or flush surface screws (4 x 8mm), depending on the shape of the screw holes in the bracket.
2. Screw.
3. Factory radio mounting bracket.
4. Dashboard or Console.
5. Hook (Remove this parts).

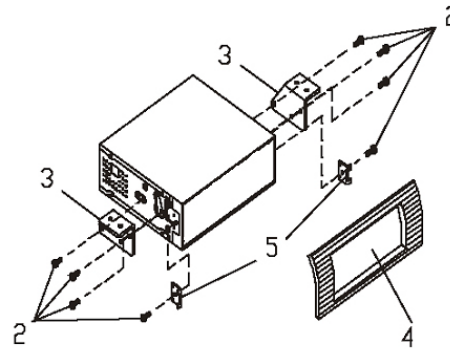
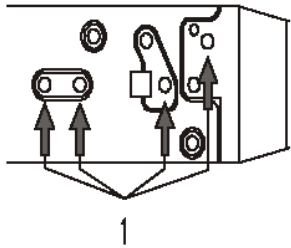

Note: The mounting box, outer trim ring, and the half-sleeve are not used for this method of installation.

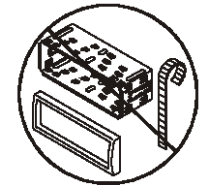

Detachable control panel

Detaching the control panel

1. Press the OPEN button on the front panel. The panel will go down (pic. 1).
2. Push the panel to the left and then pull it towards you (pic. 2).

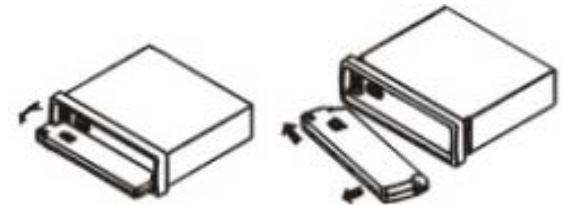

Pic. 1

Pic. 2

Attaching the control panel

1. Insert the left side of the control panel into the main unit (pic. 3).

Note: the control panel must be attached into the T-Joint.

2. Press the right side of the control panel until a “click” sound is heard.

3. Close the panel.

Caution:

DO NOT insert the control panel from the right side. It can damage the control panel.

The control panel can easily be damaged by shocks. After removing it, place it in a protective case and be careful not

to drop it or subject it to strong shocks.

The rear connector that connects the main unit and the control panel is an extremely important part. Be careful not to damage it by pressing on it with fingernails, pens, screwdrivers, etc.

Note:

If the control panel is dirty, wipe off the dirt with soft, dry cloth only. And use a cotton swab soaked in isopropyl alcohol to clean the socket on the back of the control panel.

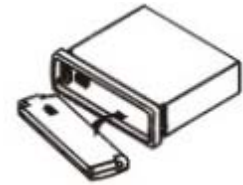

Pic. 3

Electrical connections

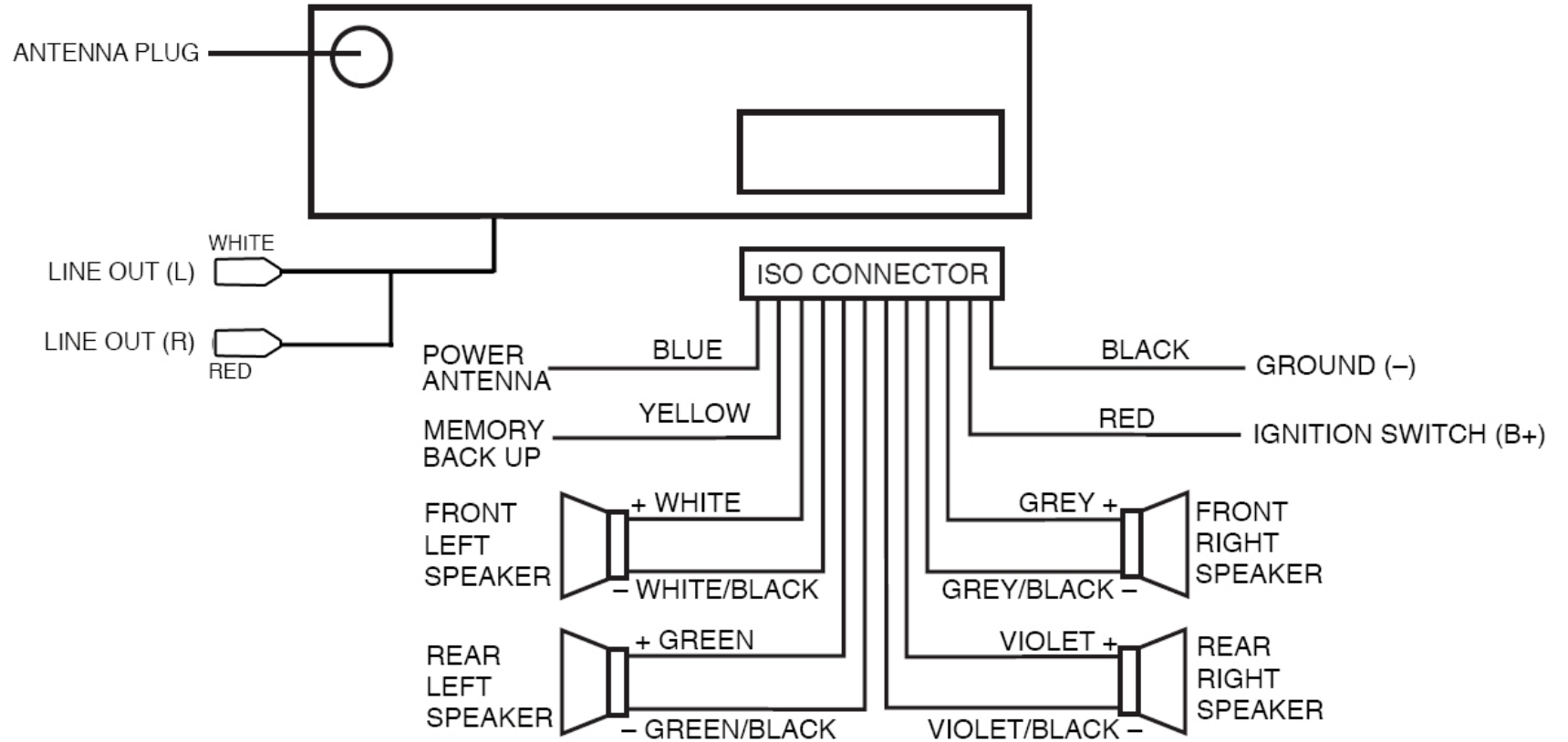

Caution: Do not interchange the connection of the wiring!

For some car models you may need to modify wiring of the supplied power cord. Contact your authorized car dealer before installing this unit.

Using the ISO Connector

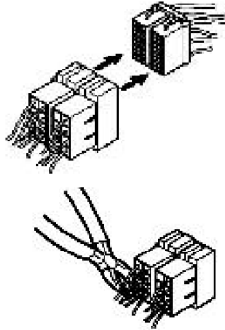



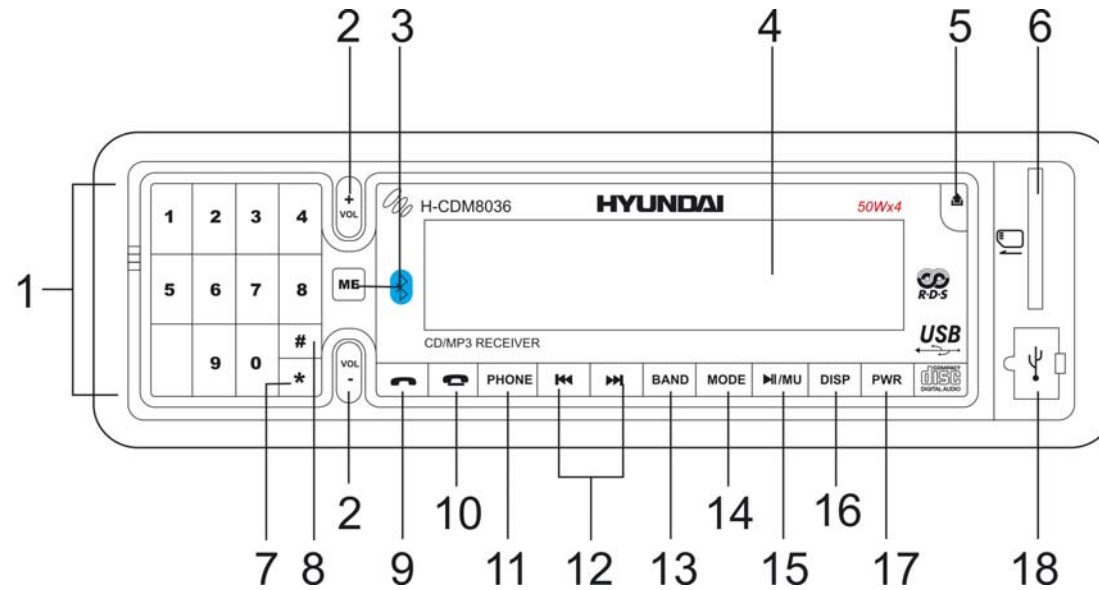

1. If your car is equipped with the ISO connector, then connect the ISO connectors as illustrated.
2. For connections without the ISO connectors, check the wiring in the vehicle carefully before connecting, incorrect connection may cause serious damage to this unit.
3. Cut the connector, connect the colored leads of the power cord to the car battery as shown in the color code table below for speaker and power cable connections.

Location	Function	
	Connector A	Connector B
1		Rear Right(+)--Violet
2		Rear Right(-)--Violet/Black stripe
3		Front Right(+)--Grey
4	Battery 12V (+)/yellow	Front Right(-)--Grey/Black Stripe
5	Power Antenna/blue	Front Left(+)--White
6		Front Left((-)--White/Black Stripe
7	ACC+/red	Rear Left(+)--Green
8	Ground/black	Rear Left(-)--Green/Black Stripe

Panel controls



1. Numeric buttons
2. VOL+/- buttons
Press them to increase or decrease the volume level.
3. ME button
Press it to open the menu or confirm setting.
4. LCD display
5. OPEN button
Press it to flip down the panel.
6. SD/MMC card slot
7. * button
8. # button

9.  button
Press it to answer a call.
10.  button
Press it to end a call or exit setting.
11. PHONE button
12. / buttons
In Disc mode press the buttons shortly to go to previous/next track. Press and hold them to start fast backward/ forward rewind.
In Radio mode press the buttons shortly to search the stations manually. Press and hold for 2 seconds to start searching the stations automatically.
13. BAND button
In Radio mode press it repeatedly to select your desired radio band.
14. MODE button
Press it to select the mode: TUNER => DISC => USB => SD/MMC.
15. PLAY/PAUSE / MU button
In Disc mode press it to play or pause the playback.
In Bluetooth mode press it to cut down the volume. Press again to resume.
16. DISP button
Press the DISP button to show the current time on the display.
17. PWR button
Press it to turn the power on/off.
18. USB socket

Inner panel

Press the OPEN button on the front panel to flip it down.

1. EJECT button
2. RESET button
3. Disc slot

Note: Pressing the RESET button will erase the clock setting and stored stations. Panel status indicator lights up when you slide the panel down; flashes when you remove the panel.

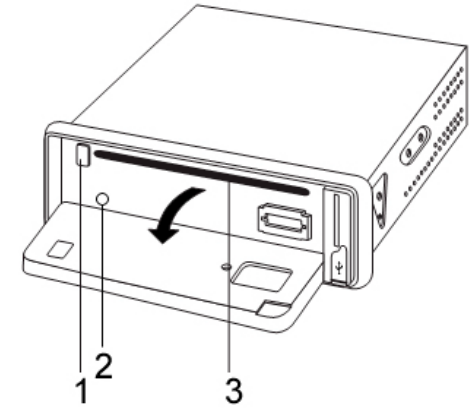

General operations

Reset the unit

Operating the unit for the first time or after replacing the car battery, you must reset the unit.

Press OPEN button on the panel to open the panel and press the RESET button with thin hard object to restore the unit to the original factory settings.

Power button

Press any button to turn the unit on. Press the PWR button shortly to turn off the unit but the electronic clock.

Note: After the unit is off, the volume level and radio current settings will be memorized, and when you turn the unit on it will resume the stored status which you set.

Volume control

Press the VOL+/- buttons to increase or decrease the volume level.

Mode setting

Press the MODE button repeatedly to enter the mode: TUNER => DISC (if CD is in the devise) => USB (if USB card is in the devise) => SD/MMC (if SD/MMC card is in the devise).

Clock setting

1. Press ME button and then VOL- repeatedly until **Clock** appears on the display.
2. Press ME button. Hour will start blinking.
3. Press VOL+/- buttons to adjust hour.
4. Press ME button. Minute will start blinking.
5. Press VOL+/- buttons to adjust minute.

6. Press ME to save setting.
7. Press  button to exit the setting. Press it and hold for 2 seconds to return to normal mode.
8. Press the DISP button to show the clock on the display.

Setting the audio characteristics

1. Press ME button and then VOL- repeatedly until **Audio** appears on the display.
 2. Press ME to enter the Audio settings mode.
 3. Press VOL+/- buttons to select the setting: BASS => TREBLE => FADER => BALANCE => EQUALIZER => LOUDNESS => SPOKEN MENU => BEEP.
 4. Press VOL+/- to adjust each setting.
 5. Press ME to save setting.
 6. Press  button to exit the setting. Press it and hold for 2 seconds to return to normal mode.
- **Equalizer:** press VOL+/- to select the desired mode: Classic, Pop, Rock, Flat.
 - **Loudness mode:** press VOL+/- to select the desired mode: ON or OFF.
 - **Spoken menu:** press VOL+/- to set the system's voice spoken volume level.
 - **Beep mode:** press VOL+/- to select the desired mode: ON or OFF.
 - BEEP OFF: disable audible beep tone when any function is accessed.
 - BEEP ON: enable audible beep tone.

Display settings

1. Press ME button and then VOL- repeatedly until **Display** appears on the display.
2. Press ME button to enter.
3. Press VOL+/- buttons to select the setting: CONTRAST => VIEW => COLOR.
4. Press ME button to enter the setting mode.
5. Press VOL+/- buttons to adjust the setting.

6. Press ME to save setting.
7. Press  button to exit the setting. Press it and hold for 2 seconds to return to normal mode.

Language setting

1. Press ME button and then VOL- repeatedly until **Language** appears on the display.
2. Press ME button to enter.
3. Press VOL+/- buttons to select the language.
4. Press ME to save language selected.
5. Press  button to exit the setting. Press it and hold for 2 seconds to return to normal mode.

Digital tuner operations

Note: RDS (Radio Data System) service availability varies with areas. Please understand if RDS service is not available in your area, the following service is not available, either.

Band selection

Press the MODE button to select TUNER.

Press BAND once or more to select: FM1, FM2, FM3, FM4 (OIRT), AM1, AM2.

Manual/ automatic tuning

- Manual tuning: press and hold the ◀▶ buttons for 2 seconds to enter the manual search mode. Press the ◀▶ buttons shortly to tune the stations manually down/up.
- Automatic tuning: press the ◀▶ buttons to start the automatic search down/up. It will play when it finds the station.

Programming tuner stations

You can store up to a total of 36 radio stations in the memory (24 FM, 12 AM), manually or automatically.

- To store a station:
 - Select a band (if needed)
 - Select a station
 - Hold a numeric button (1-6) you want to store the station for at least 2 seconds.
- To recall a station:
 - Select a band (if needed)
 - Press a numeric button (1-6) briefly to recall the stored station

Auto memory store

1. Press ME button and then VOL- repeatedly until **Tuner** appears on the display.
2. Press ME button to enter.
3. Press VOL+/- buttons to select the **Search** setting.
4. Press ME to enter the Search mode.
5. Press VOL+/- buttons to select the **Auto-store** setting.
6. Press ME to start auto storing. The radio will automatically store 6 stations to the 6 preset memories of the current band.

Auto search RDS program types

1. Press ME button and then VOL- repeatedly until **Tuner** appears on the display.
2. Press ME button to enter.
3. Press VOL+/- buttons to select the **Search** setting.
4. Press ME to enter the Search mode.
5. Press VOL+/- buttons to select the **By type** setting.
6. Press ME to enter the mode.
7. Press VOL+/- buttons to select the program type.
8. Press ME to start the selected program search.

Tuner sensibility

1. Press ME button and then VOL- repeatedly until **Tuner** appears on the display.
2. Press ME button to enter.
3. Press VOL+/- buttons to select the **Tuner sensibility** setting.
4. Press ME to enter the mode.
5. Press VOL+/- buttons to select the mode: LOCAL => DISTANT.
6. Press ME to save setting.

7. Press  button to exit the setting. Press it and hold for 2 seconds to return to normal mode.

RDS options

1. Press ME button and then VOL- repeatedly until **Tuner** appears on the display.
 2. Press ME button to enter.
 3. Press VOL+/- buttons to select the **RDS option**: RDS scan => Traffic alert => Region => Mask => Retune.
 4. Press ME to enter the option setting mode.
 5. Press VOL+/- buttons to select the setting.
 6. Press ME to save settings.
- **RDS scan**: select the desired mode: ON or OFF. The RDS program alternative frequency will be automatically searched and received. After turning on, if the RDS signal is weak or even no signal, the unit will search another frequency with this RDS program.
 - **Traffic alert**: to determine what action will the radio take if the newly tuned station does not receive TP (Transport Program) information for 5 seconds. Select the desired mode: ALARM and SEEK.
 - **SEEK**: when newly tuned station does not receive TP information for 5 seconds, the radio retunes to next station which has not the same station (PI – Program Information) as the last station, but has the TP information. When TP information gets lost at the current station for retune time which is set by RETUNE SHORT (60 seconds) or RETUNE LONG (90 seconds), the radio starts to retune to next same PI station. When same PI station does not catch in 1 cyclic search, the radio retunes to next station with TP information.
 - **ALARM**: during searching the radio does not retune but the double beep sound (alarm) is output.
 - **Region**: select the desired mode: REGION ON and REGION OFF.
 - **REGION ON**: PI code will be searched during AF searching.
 - **REGION OFF**: PI code and covered area will not be searched.
 - **Mask**: select the desired mode: MASK DPI or MASK ALL.
 - **MASK DPI**: masked only the AF which has different PI.

- MASK ALL: masked the AF which has different PI and any other interfering non PI station which having the same transmitting frequency.
 - **Retune:** to determine the initial time of automatic TA search. select the desired mode: RETUNE LONG and RETUNE SHORT.
 - RETUNE LONG: 90 seconds.
 - RETUNE SHORT: 30 seconds.
- Note:** Retune mode is active for SEEK mode only.

Stereo/ Mono mode

1. Press ME button and then VOL- repeatedly until **Tuner** appears on the display.
2. Press ME button to enter.
3. Press VOL+/- buttons to select the **Stereo-Mono** setting.
4. Press ME to enter the mode.
5. Press VOL+/- buttons to select the mode: STEREO => MONO.
6. Press ME to save setting.
7. Press  button to exit the setting. Press it and hold for 2 seconds to return to normal mode.

CD/ SD/ MMC/ USB operations

Discs for playback

This unit can play disc types: CD/CD-R/-RW.

Compatible with formats: MP3/CDDA.

Loading a disc

1. Turn the power on.
2. Press the OPEN button on the panel.
3. Insert the disc with the printed side facing upward into the slot.
4. Press EJECT button on the inner side to eject the disc.

Inserting the SD/ MMC card/ USB device

Insert the MMC/ SD card or USB device into MMC/ SD slot or USB socket. Then the playing mode will be changed into MMC/ SD or USB mode automatically.

The first card/ USB device track playback will start.

Note: When MMC/ SD card and USB device are both inserted into their compartment or socket, the playing mode will be changed into the mode of the latter one.

USB/SD/MMC notes:

USB functions (flash memory type) MP3 music play.

1. SD/ MMC card support.
2. USB flash memory 2in1 (SD/ MMC) support.
3. FAT 12/ FAT 16/ FAT 32 is possible
 - FAT 12/16 (dir: 200 support, file:500 support),
 - FAT 32 (dir: 200 support, file:500 support).
4. Filename: 32 byte/ Dir name: 32byte.

5. Tag (id3tag ver2.0)
 - Title/ Artist/ Album: 32 byte support.
6. Multi card reader not support.
7. USB 2.0 support.

Note:

USB format supports 2.0.

Capacity: 8 MB ~ 1 GB.

SD cards brands: Cannon, Fuji film, Palm, Motorola, Microsoft, IBM, HP, Compaq, Sharp, Samsung, etc. Capacity: 8 MB ~ 1 GB.

MMC cards brands: Ericsson, Nokia, Motorola, HP, Palm, Sanyo, Microsystems, etc.

Capacity: 16 MB ~ 1 GB.

Playing/ pausing

When the disc/ card/ USB device has been already loaded the playback of the first track starts automatically (you can enter any of these modes by pressing the MODE button).

To ensure good system performance, wait until the unit finishes reading the disc information before proceeding.

Press the PLAY/PAUSE / MU button to start playback.

During playback press it to pause the playback. Press again to resume.

Playing the previous/ next track

1. During playback press the ◀◀ button to go to the beginning of the current track. Press again to go to previous track.
2. During playback press the ▶▶ button to go to the next track.

Fast forward and backward playback

1. Press and hold the ◀◀/▶▶ buttons to fast the playing in backward or forward direction.
2. Release the button when the desired location is found.

Entering the track number

Press the numeric buttons to enter the desired track number.

To enter 2- or 3-digit number press the 1st figure in the number, then – the 2nd etc.

For example to enter track number 45 press 4, then press 5.



Repeat playback

1. Press ME button and then VOL- repeatedly until **CD/MP3/FLASH** appears on the display.
2. Press ME button to enter.
3. Press VOL+/- buttons to select the **Repeat mode**.
4. Press ME to enter the mode.
5. Press VOL+/- buttons to select the mode: ALL (repeat all tracks on the disc) => ONE (repeat current track).
6. Press ME to save setting.
7. Press  button to exit the setting. Press it and hold for 2 seconds to return to normal mode.

Random playback

1. Press ME button and then VOL- repeatedly until **CD/MP3/FLASH** appears on the display.
2. Press ME button to enter.
3. Press VOL+/- buttons to select the **Random mode**.
4. Press ME to enter the mode.
5. Press VOL+/- buttons to select the mode: ACTIVATED => DEACTIVATED.
6. Press ME to save setting.
7. Press  button to exit the setting. Press it and hold for 2 seconds to return to normal mode.

Search function (for MP3 files only)

1. Press ME button and then VOL- repeatedly until **CD/MP3/FLASH** appears on the display.
 2. Press ME button to enter.
 3. Press VOL+/- buttons to select the **Search** mode.
 4. Press ME to enter the mode.
 5. Press VOL+/- buttons to select the mode: INTELLIGENT => EXPLORER.
 6. Press ME to enter the mode.
 7. Press  button to exit the setting. Press it and hold for 2 seconds to return to normal mode.
- **Intelligent mode** (by 1st character of the track name): enter the mode. Press the VOL+/- buttons to enter the 1st character of the desired track name. Press ME to start searching. After the search is finished the songs list with desired character will appear. Press VOL+/- buttons to select the desired track. Press ME to start playing.
 - **Explorer mode** (by directories): enter the mode. The unit display will the list of tracks in the folder. Press the VOL+/- buttons to select the desired track. Press ME to start its playback. To browse the other files in other folders press the  button. The unit will list all folders on the disc.

Electronic shock protection

You can set the ESP seconds for CD playback for uninterrupted listening.

1. Press ME button and then VOL- repeatedly until **CD/MP3/FLASH** appears on the display.
2. Press ME button to enter.
3. Press VOL+/- buttons to select the **ESP** mode.
4. Press ME to enter the mode.
5. Press VOL+/- buttons to select the mode: ESP 10 S => ESP 40 S.
6. Press ME to save the setting.
7. Press  button to exit the setting. Press it and hold for 2 seconds to return to normal mode.

Playing the multi-session disc

You can set the unit to play the multi-session discs or not.

1. Press ME button and then VOL- repeatedly until **CD/MP3/FLASH** appears on the display.
2. Press ME button to enter.
3. Press VOL+/- buttons to select the **Multi-session** mode.
4. Press ME to enter the mode.
5. Press VOL+/- buttons to select the mode: ACTIVATED => DEACTIVATED.
6. Press ME to save the setting.
7. Press  button to exit the setting. Press it and hold for 2 seconds to return to normal mode.

MP3 overview

Notes on MP3:

- MP3 is short for MPEG Audio Layer 3 and refers to an audio compression technology standard.
- This product allows playback of MP3 files on CD-ROM, CD-R or CD-RW discs.
- The unit can read MP3 files written in the format compliant with ISO 9660. However it does not support the MP3 data written by the method of packet write.
- The unit can not read an MP3 file that has a file extension other than “.mp3”.
- If you play a non- MP3 file that has the “.mp3” extension, you may hear some noise.
- In this manual, we refer to what are called “MP3 file” and “folder” in PC terminology as “track” and “album”, respectively.
- Maximum number of directory level is 8, including the root directory. Maximum number of files and folders per disc is 256.
- The unit may not play tracks in the order of Track numbers.
- The unit plays only the audio tracks if a disc contains both audio tracks and MP3 files.
- When playing a disc of 8 kbps or “VBR”, the elapsed playing time in the display window will not be correct and also the intro play may not function properly. “VBR”: Variable Bit Rate.

Notes on creating your own CD-R or CD-RW containing MP3 files:

- To enjoy high quality sound, we recommend converting to MP3 files with a sampling frequency of 44.1 kHz and a fixed bit rate of 128 kbps.
- DO NOT store more than 256 MP3 files per disc.
- For ISO 9660 - compliant format, the maximum allowable depth of nested folders is 8, including the root directory (folder).
- When CD-R disc is used, playback is possible only for discs, which have been finalized.
- Make sure that when MP3 CD-R or CD-RW is burned that it is formatted as a data disc and NOT as an audio disc.
- You should not write non-MP3 files or unneeded folders along with MP3 files on the disc otherwise it takes a long time until the unit starts to play MP3 files.
- With some CD-R or CD-RW media, data may not be properly written depending on its manufacturing quality. In this case, data may not be reproduced correctly. High quality CD-R or CD-RW disc is recommended.
- Up to 16 characters are displayed for the name of an Album or a Track. ID3TAG version 1.x is required.
- Note that the unit may not play Tracks in the order that you wrote them to the disc.

Bluetooth (hands-free) operations

Caution: Because of many kinds of bluetooth mobile phones type and handling method, this unit may cause some kind of malfunction or hang up. If such condition occurs, simply open and close the front panel, or press RESET button, the head unit will operate normally again.

Important:

There is a special method of performing pairing Bluetooth device with some cellular phone models.

Please go to Bluetooth => Settings => Advance Settings => Pair with phone, and check if your phone is in the lists. If it is in the lists, select your phone model and press VOL+/- button. A "Pair your phone" message appears on the screen. Follow "How to perform pairing" to complete the process.

How to perform pairing

Before you can dial out from the car stereo, you must first perform PAIRING. Pairing is a procedure used to connect 2 Bluetooth devices together.

Turn on the Bluetooth feature of your phone.

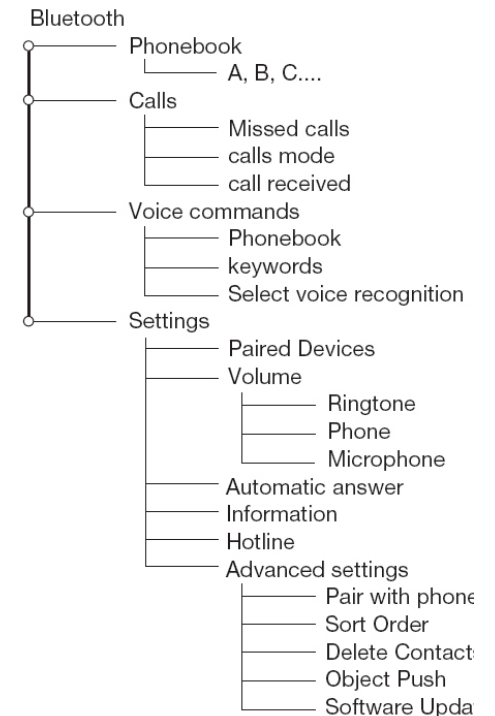

1. Perform a search for available Bluetooth devices. "RCM 728BT" should appear on your lists of devices found.
2. Add "RCM 728BT" device. Enter "1234" if prompted for passkey.
3. A Bluetooth logo will appear on the upper right corner of the car unit indicating proper pairing. Press PHONE button and the Bluetooth device name of the cellular phone will display on the screen.
4. For some phone models, the unit will auto perform synchronization. It will synchronize the phone book entries as well as the call entries of your phone into the unit. "Synchronizing" will display on the screen.





Note:

- “RCM 728BT” is the Bluetooth device name of the car stereo.
- If the unit does not perform auto synchronization after pairing, you have to do this step manually. Please refer to your phone’s user manual on how to send Phonebook entries via Bluetooth.
- Refer to your cellular user manual for the proper procedures of pairing Bluetooth devices.

Answering / Hanging up

To answer a call, press the  button. Once you have finished your conversation, press the  to hang up.

Discreet mode



During a call, press the  button to switch the conversation over to the phone. Press the  button again to return the call to hands-free mode. This feature is only available on phones with a Hands-free profile.

Synchronizing the phone’s phonebook

With some Bluetooth phones, the phonebook is automatically synchronized in the kit’s memory. If your phone does not support automatic synchronization, you can also use the Object Push feature on your phone to send contacts from your phone to the car stereo by Bluetooth. When synchronizing the phonebook, the Bluetooth icon scrolls over the screen.



Making calls**Making calls using the car stereo interface**

You can make calls directly from the car stereo. Before you make calls, make sure that the devices are properly paired and connected.

1. Press PHONE button.
2. Enter the phone number via the keypad and press  to dial out. Press  to make corrections when entering numbers.
3. Press  to end call.



Making calls using voice command (without keyboard)

Before using this feature, make sure phone and car stereo is connected and you have set the contact's voice command. Please refer to "Voice recognition".

1. Press  and the radio or CD is muted. You will hear a beep. Say the contact's name after the beep and if necessary, specify home, work or office (if available).
2. Press  to end call.



Making calls using voice command (with keywords)

Once you have recorded the names, keywords and magic word "phone", you can call a contact as follows:

1. Activate Phone voice command keyword. You need to record Phone voice command first before you can activate. To activate, go to: Bluetooth => Voice cmds => keywords => Phone => Activate.
2. Press PLAY/PAUSE / MU and the radio or CD is muted. You will hear a beep.
3. Say: Phone... (Beep)... Anna... (Beep)... Home... and the car stereo automatically dials Anna's home number. Similarly, if Anna calls you, you will hear "Anna". Press  button to answer the call. Press  to end.



Making calls using phone book

Phone Book contains all the contacts stored in your cellular phone. Use this feature to browse for contacts and make calls.

1. Press ME button and then VOL- repeatedly until **Bluetooth** appears on the display.
2. Press ME button to enter.
3. Press VOL+/- buttons to select the **Phone book** mode.
4. Press ME to enter the mode.
5. Press VOL+/- buttons to select the 1st letter of the contact you are looking for.
6. Press ME to save the setting.
7. Press VOL+/- buttons to select the number.
8. Press  to start calling.
9. Press  to end call.

Calls (missed, received, calls made)

After synchronizing, the unit have all the missed, received and calls made entries of the phone. Use this feature to check the numbers and make calls from it.

1. Press ME button and then VOL- repeatedly until **Bluetooth** appears on the display.
2. Press ME button to enter.
3. Press VOL+/- buttons to select the **Calls** mode.
4. Press ME to enter the mode.
5. Press VOL+/- buttons to select the setting: **Missed calls => Received calls => Calls made**.
6. Press ME to save the setting. You will see all the entries for the selected feature.
7. Press VOL+/- buttons to select the number.
8. Press  to start calling.
9. Press  to end call.

Voice recognition

You can make calls using the car stereo's voice recognition feature. To do so, contacts must be memorized in the kit's memory. You must have first recorded the keywords: home, work, office, and so on, as well as the magic word "phone".

Assigning voice recognition to contacts

1. Press ME button and then VOL- repeatedly until **Bluetooth** appears on the display.
2. Press ME button to enter.
3. Press VOL+/- buttons to select the **Voice cmds** mode.
4. Press ME to enter the mode.
5. Select **Phone book**.
6. Press ME to enter.
7. Press VOL+/- buttons to select the first letter of the contact to assign a voice keyword to.

8. Press ME to save the setting. After the beep tone, say the contact name clearly. Press ME to say the voice command again. You have to record it twice.
9. Press VOL+/- buttons to select the number.
10. Press and hold for 2 seconds the  button to exit.

Assigning keywords

1. Press ME button and then VOL- repeatedly until **Bluetooth** appears on the display.
2. Press ME button to enter.
3. Press VOL+/- buttons to select the **Voice cmds** mode.
4. Press ME to enter the mode.
5. Press VOL+/- buttons to select **Keywords**.
6. Press ME to enter.
7. Press VOL+/- buttons to select a field to assign a voice keyword to.
8. Press ME to save the setting.
9. After the beep tone, say the contact name clearly.
10. Press ME to say the voice command again. You have to record it twice.
11. Do steps 4-5 for all fields.
12. Press the  button to exit.

Note: When recording the keywords and magic word, park your vehicle in a quiet place with the windows closed and the heater/air conditioner off. This is necessary to obtain a higher recognition rate.

Paired devices

Connect paired devices

You can connect to an already paired Bluetooth device from your car stereo.



1. Press ME button and then VOL- repeatedly until **Bluetooth** appears on the display.
2. Press ME button to enter.
3. Press VOL- to select **Settings**.
4. Press ME to enter the mode.
5. Press VOL+/- buttons to select the **Paired devices** mode.
6. Press ME to enter the mode.
7. Press VOL+/- buttons to select the device you want to connect.
8. Press ME to save the setting.
9. Select **Connect** and press ME. “Connecting” will display on the screen.
10. Press and hold for 2 seconds the  button to exit.

Disconnect paired devices

1. You can disconnect to an already paired Bluetooth device from your car stereo.
2. Press ME button and then VOL- repeatedly until **Bluetooth** appears on the display.
3. Press ME button to enter.
4. Press VOL- to select **Settings**.
5. Press ME to enter the mode.
6. Press VOL+/- buttons to select the **Paired devices** mode.
7. Press ME to enter the mode.
8. Press VOL+/- buttons to select the device you want to disconnect.
9. Press ME to save the setting.
10. Select **Disconnect** and press ME. “Disconnected” will display on the screen.
11. Press and hold for 2 seconds the  button to exit.

Delete paired devices

You can delete successfully paired Bluetooth devices from your car stereo.

1. Press ME button and then VOL- repeatedly until **Bluetooth** appears on the display.
2. Press ME button to enter.
3. Press VOL- to select **Settings**.
4. Press ME to enter the mode.
5. Press VOL+/- buttons to select the **Paired devices** mode.
6. Press ME to enter the mode.
7. Press VOL+/- buttons to select the device you want to delete.
8. Press ME to save the setting.
9. A delete confirmation will display.
10. Press  to confirm.
11. Press and hold for 2 seconds the  button to exit.

Volume settings

User can set the volume level for ringtone, telephone and microphone.

1. Press ME button and then VOL- repeatedly until **Bluetooth** appears on the display.
2. Press ME button to enter.
3. Press VOL- to select **Settings**.
4. Press ME to enter the mode.
5. Press VOL+/- buttons to select the **Volume** mode.
6. Press ME to enter the mode.
7. Press VOL+/- buttons to select the mode: RINGTONE => TELEPHONE => MICROPHONE.
 - **Ringtone** - ring tone volume.
 - **Telephone** – conversation volume.
 - **Microphone** - microphone volume.

8. Press VOL+/- buttons to adjust volume level.
9. Press and hold for 2 seconds the  button to exit.

Automatic answer

If there is an incoming call, you can set the car stereo to automatic take the calls without pressing any button.

1. Press ME button and then VOL- repeatedly until **Bluetooth** appears on the display.
2. Press ME button to enter.
3. Press VOL- to select **Settings**.
4. Press ME to enter the mode.
5. Press VOL+/- buttons to select the **Automatic answer** mode.
6. Press ME to enter the mode.
7. Select **Activate** to turn on automatic answer, **Deactivate** to turn off.
8. Press ME to confirm
9. Press and hold for 2 seconds the  button to exit.

Working with contacts

Sorting contacts

You can set the order of the phone book according to First/Lastname or Last/Firstname.

1. Press ME button and then VOL- repeatedly until **Bluetooth** appears on the display.
2. Press ME button to enter.
3. Press VOL- to select **Settings**.
4. Press ME to enter the mode.
5. Press VOL+/- buttons to select the **Advanced settings** mode.
6. Press ME to enter the mode.
7. Select **Sort order**.
8. Press ME to enter.

9. Select **First/Lastname** or **Last/Firstname**.
10. Press ME to confirm.
11. Press and hold for 2 seconds the  button to exit.

Deleting contacts

1. Press ME button and then VOL- repeatedly until **Bluetooth** appears on the display.
2. Press ME button to enter.
3. Press VOL- to select **Settings**.
4. Press ME to enter the mode.
5. Press VOL+/- buttons to select the **Advanced settings** mode.
6. Press ME to enter the mode.
7. Select **Delete contact**.
8. Press ME to enter.
9. Select **One by one** or **All**.
10. Press ME to confirm.
11. Press and hold for 2 seconds the  button to exit.

Bluetooth software update

The Bluetooth software of this unit needs to be updated from time to time in order to improve performance and reliability.

Note: You will need a Bluetooth enabled PC/Laptop or PC/Laptop equipped with Bluetooth dongle in order to perform update.

How to update bluetooth software

1. Navigate the car audio's menu to BLUETOOTH => SETTINGS => INFORMATION, to check firmware version of the unit to see if an update is needed or not. Take note of the firmware version.
2. Using computer with internet access, open HYPERLINK "<http://www.car-bluetooth.com/WELCOME/>" (WELCOME must be in CAPITAL LETTER) and select Download link. The latest firmware version will be listed. If your Bluetooth firmware version is older than the site listed version, you will need an update. Proceed to step 3.
3. Make sure your PC/Laptop supports Bluetooth connectivity. Using your PC Bluetooth software, pair your PC/Laptop or Dongle with the head unit using passkey 1234.
4. Navigate the car audio's menu to BLUETOOTH => SETTINGS => ADVANCE SETTINGS => SOFTWARE UPDATE and select ACTIVATE.
5. Navigate the car audio's menu to Bluetooth->Settings->Paired Devices and select the Bluetooth dongle name then press CONNECT.
6. Download both the Flash update wizard and the Firmware. If the firmware file is zipped, unzip to a folder.
7. Install and run the Flash Update Wizard. Follow UPDATE PROCEDURE => BY BLUETOOTH => USE MS STACK guide on the website on proper update procedures.

Anti-theft system

Remove the panel

1. Press PWR button to switch off the power of the unit.
2. Press OPEN button to flip down the panel.
3. Push the panel to the left and then pull it towards you.
4. Put it to the special box and take it with you.

Remove the unit

1. Remove the panel and the trim plate.
2. Insert both T-Keys into hole on the front of the set until they lock.
3. Pull out the unit.

Handling discs

- Dirty, scratched or warped discs may cause skip ping or noise.
- Handle the disc only by the edges. To keep clean do not touch its surface.
- Discs should be stored in their cases after use to avoid scratches.
- Do not expose discs to direct sunlight, high humidity, high temperature or dust.
- Prolonged exposure to extreme temperature can warp the disc (such as leaving the discs in your car during summertime).
- Do not stick or write anything on either side of disc. Sharp writing instruments, or the inks used in some felt-tip pens, may damage its surface.
- DO NOT touch the unlabeled side. DO NOT attach any seal, label or data protection sheet to either side of a disc.

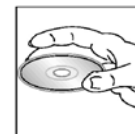

Cleaning

Cleaning the cabinet

Wipe with a soft cloth. If the cabinet is very dampen (not dropping wet) the cloth with a weak solution of soapy water, and then wipe clean.

Cleaning discs

Fingerprints should be carefully wiped from the surface of disc with a soft cloth. Unlike conventional records, compact discs have no grooves to collect dust and macroscopic dirt, so gently wiping them with a soft cloth should remove most panicles. Wipe in a straight motion from the center to the edge.

Never use thinner benzine, record cleaner or anti static spray on a compact disc. Such chemicals can damage its plastic surface.

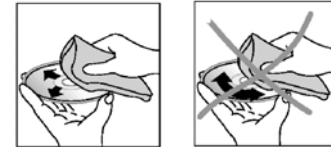

Troubleshooting guide

Symptom	Cause	Solution
General No power	The car ignition is not on. The fuse is blown.	If the power supply is properly connected to the car accessory switch the ignition key to "ACC". Replace the fuse.
Disc Disc cannot be loaded.	Presence of disc inside the player.	Remove the disc in the player then put a new upward.
Disc cannot be read.	Inserting the disc in upside down. Compact disc is extremely dirty or defective. Temperature inside the car is too high.	Insert the compact disc with the label facing upward. Clean the disc or try to play a new one. Cool off until the ambient temperature returns to normal.
No sound	Volume is in minimum. Wiring is not properly connected.	Adjust volume to a desired level. Check wiring connection.
The operation keys do not work.	The built-in microcomputer is not operating properly due to noise. Front panel is not properly fix into its place.	Press the RESET button. Reinstall the front panel.
Sound skips.	The installation angle is more than 30 degrees. The disc is extremely dirty or defective.	Adjust the installation angle to less than 30 degrees. Clean the compact disc/try to play a new one.
The radio does not work, the radio station automatic selection does not work.	The antenna cable is not connected the signals are too weak.	Insert the antenna cable firmly select a station manually.

Specification

General	
Power supply	12 V DC
Current consumption	max. 15 A
Maximum power output	50 W x 4 channels
Dimensions (L x W x H)	178 x 165 x 50 mm
Working temperature range	-10°C - +60°C
ESP	40 sec for Audio-CD, 120 sec for MP3
FM Stereo Radio	
Frequency range	65 – 74 / 87.5 - 108.0 MHz
Usable sensitivity	2.8 μ V
Preset memory stations	24
MW and LW section	
Frequency range	522 kHz - 1620 kHz
Preset memory stations	12
Audio specification	
Maximum output	2 Vrms (+/- 3 dB)
Frequency response	20 Hz - 20 KHz
S/N ratio(A-vtd)	> 60 dB
DSP sound effect	Classic, Rock, Pop, Flat
Line out	
Output	CD max 2000 mV

Specifications are subject to change without notice. Mass and dimension are approximate.

Уважаемый покупатель!

Благодарим Вас за покупку нашего изделия. Для обеспечения безопасности рекомендуется тщательно изучить настоящее руководство перед подключением, эксплуатацией и/или регулировкой изделия, и сохраняйте руководство для использования в будущем.

Содержание

Содержание.....	39
Меры предосторожности.....	40
Установка/ подключение.....	41
Органы управления.....	46
Основные операции.....	49
Цифровой тюнер.....	52
Воспроизведение файлов с CD/ SD/ MMC/ USB.....	57
Обзор MP3.....	62
Работа с Bluetooth.....	64
Система против кражи.....	74
Обращение с дисками.....	74
Чистка и уход.....	75
Руководство по устранению неисправностей.....	76
Технические характеристики.....	77

Меры предосторожности

- Тщательно изучите настоящую инструкцию, чтобы ознакомиться с высококачественной аудиосистемой.
- При установке и подключении изделия отключите отрицательную клемму аккумулятора автомобиля.
- При замене предохранителя, убедитесь, что вы устанавливаете предохранитель с тем же номиналом. Используя предохранитель с повышенным значением тока, можно причинить значительные повреждения изделию.
- Не пытайтесь разбирать изделие. Лазерные лучи, исходящие из блока оптической головки считывания информации с компакт-диска, опасны для глаз.
- Убедитесь, что шпильки или другие посторонние предметы не попали внутрь изделия. Они могут вызвать сбой в работе или стать причиной опасности, такой как поражение электрическим током или лазерным лучом.
- Если вы ставите автомобиль на стоянку на длительное время в жаркое или холодное время года, подождите пока температура в автомобиле не станет нормальной, перед тем как включать изделие.
- НЕ открывайте крышки и не проводите ремонт самостоятельно. Обратитесь к дилеру или квалифицированному персоналу
- Убедитесь, вы отключаете источник питания и антенну, если вы не будете пользоваться системой в течение длительного времени или во время грозы.
- Убедитесь, что вы отключаете источник питания, если обнаружена неправильная работа системы, система издает необычные звуки, запах, выделяет дым или внутрь ее попала жидкость. Проведите квалифицированный технический осмотр системы.
- Прибор разработан так, чтобы отрицательный вывод аккумулятора был подключен к корпусу транспортного средства. Пожалуйста, убедитесь в этом перед установкой.
- Не позволяйте проводам динамиков касаться друг друга при включении прибора. В противном случае, может быть перегружен или выйти из строя усилитель питания.
- Не устанавливайте съемную панель перед подключением кабеля.

Установка/ подключение

Первый вариант установки

После установки кожуха авто магнитолы в приборную панель автомобиля выберите на кожухе те металлические язычки, которые соответствуют толщине приборной панели, и отогните их, чтобы зафиксировать кожух на месте.

1. Приборная панель автомобиля
2. Гайка (5 мм)
3. Пружинная шайба
4. Винт (5 x 25 мм)
5. Винт
6. Металлическая планка
7. Плоская шайба

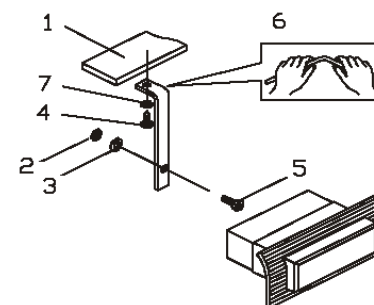

Снятие магнитолы

- Вставьте пальцы в выемки на передней стороне рамки и вытяните рамку на себя. (При установке декоративной рамки на место направьте сторону с выемками вниз и установите рамку.)
- Вставьте съемники, входящие в комплект магнитолы, в пазы на обеих сторонах устройства, как показано на рисунке, чтобы они зафиксировались со щелчком. Для того, чтобы вынуть магнитолу из приборной панели автомобиля, потяните за съемники на себя.

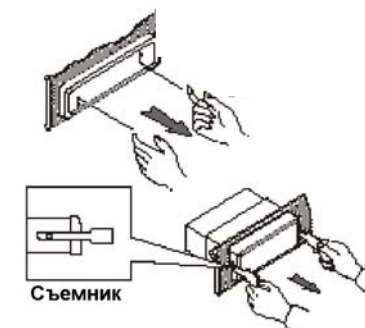

Второй вариант установки

Данный вариант установки предусматривает использование резьбовых отверстий, которые находятся на боковых панелях магнитолы. Закрепите магнитолу на крепежных кронштейнах штатного радиоприемника.

1. Выберите положение кронштейнов, при котором будут совмещены резьбовые отверстия на кронштейнах и резьбовые соединения на корпусе магнитолы. Закрепите кронштейны с обеих сторон магнитолы не менее чем в двух местах. Для этого используйте либо крепежные винты (5 x 8 мм), либо винты с потайной головкой (4 x 8 мм), в зависимости от типа резьбовых отверстий на кронштейне.
2. Винт.
3. Крепежные кронштейны штатного радиоприемника.
4. Приборная панель или консоль автомобиля.
5. Скоба (необходимо удалить).

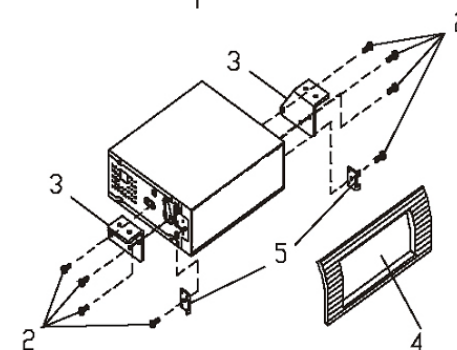
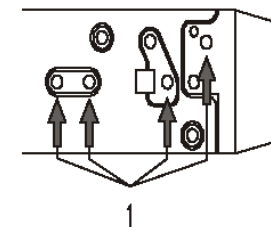

Примечание:

При установке магнитолы по второму методу кожух, декоративная внешняя рамка и металлическая планка не используются.

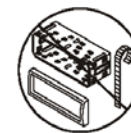

Работа со съемной панелью

Снятие съемной панели

1. Нажмите на кнопку OPEN на панели. Панель опустится вниз (рис. 1).
2. Сдвиньте панель в левую сторону и вытяните ее на себя (рис. 2).



Рис. 1

Рис. 2

Установка съемной панели

1. Держите панель так, чтобы ее лицевая сторона была направлена вниз. Установите левую нижнюю часть панели в кронштейн магнитолы (рис. 3).

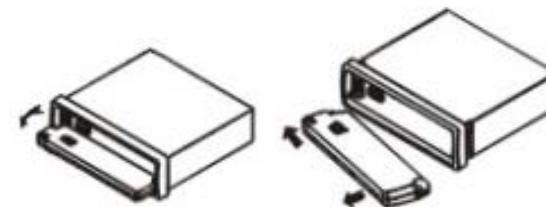
Внимание: панель нужно установить точно в кронштейн.

2. Нажмите на панель в левую сторону, установите правую нижнюю часть магнитолы.
2. Поднимите панель. Нажмите на верхнюю часть панели, чтобы она защелкнулась.



Рис. 3

Внимание:

Не пытайтесь установить панель в правый кронштейн. Это может повредить устройство.

Панель может повредиться из-за внешних факторов: тряски, ударов. После снятия ее с устройства держите панель в защитном футляре и старайтесь не ронять и не наносить физических повреждений.

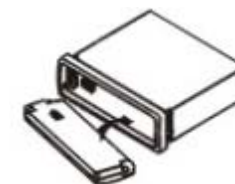
Очень важным элементом является коннектор на задней части панели. Не нажимайте на нее ногтями, ручками, отвертками.

Примечание:

Если панель загрязнилась или заплылилась, протрите ее сухой чистой тканью. Для чистки разъема в задней части панели используйте тампон, смоченный техническим спиртом.

Схема электрических соединений

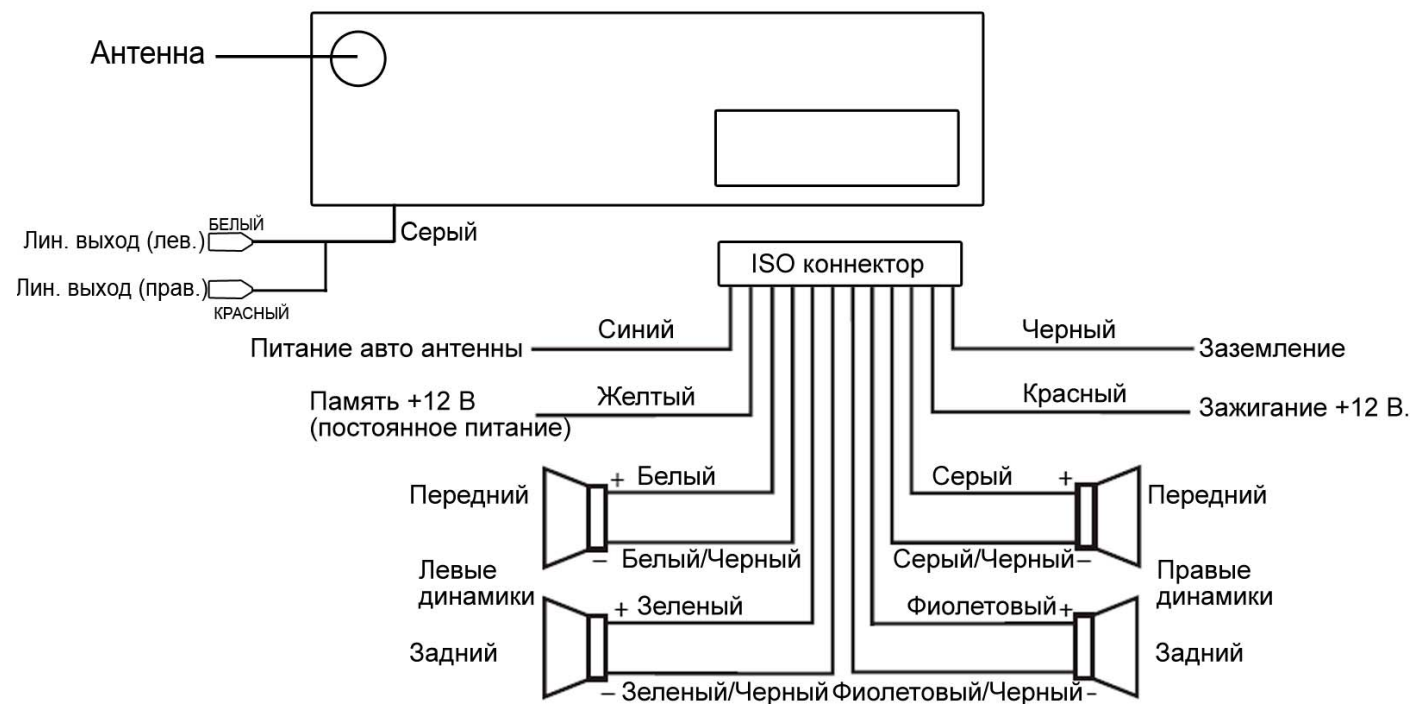

Внимание:

Не меняйте соединение красного и желтого проводов!!!

Для некоторых моделей необходимо будет изменить соединение проводов питания. Перед установкой свяжитесь с Вашим региональным дилером.

Использование разъема ISO

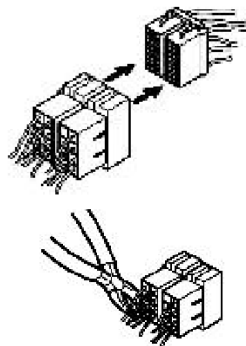

1. Если в Вашем автомобиле есть разъем ISO, произведите подключение, как показано на рисунке.
2. Для подключений без разъемов ISO внимательно проверьте все провода перед подключением, неправильное подключение может привести к повреждениям изделия. Обрежьте разъем, подключите цветные головки разъема к шнуру питания батареи в соответствии с приведенной таблицей.

Номер	Функция	
	Разъем А	Разъем В
1		Задний правый(+)--Фиолетовый
2		Задний правый(--Фиолетовый/Черный
3		Передний правый(+)--Серый
4	Питание 12В (+)/желтый	Передний правый(--Серый/Черный
5	Авто антенна /синий	Передний левый(+)--Белый
6		Передний левый((-)--Белый/Черный
7	Зажигание (+12В)/красный	Задний левый(+)--Зеленый
8	Земля/черный	Задний левый(--Зеленый/Черный

Органы управления

Передняя панель

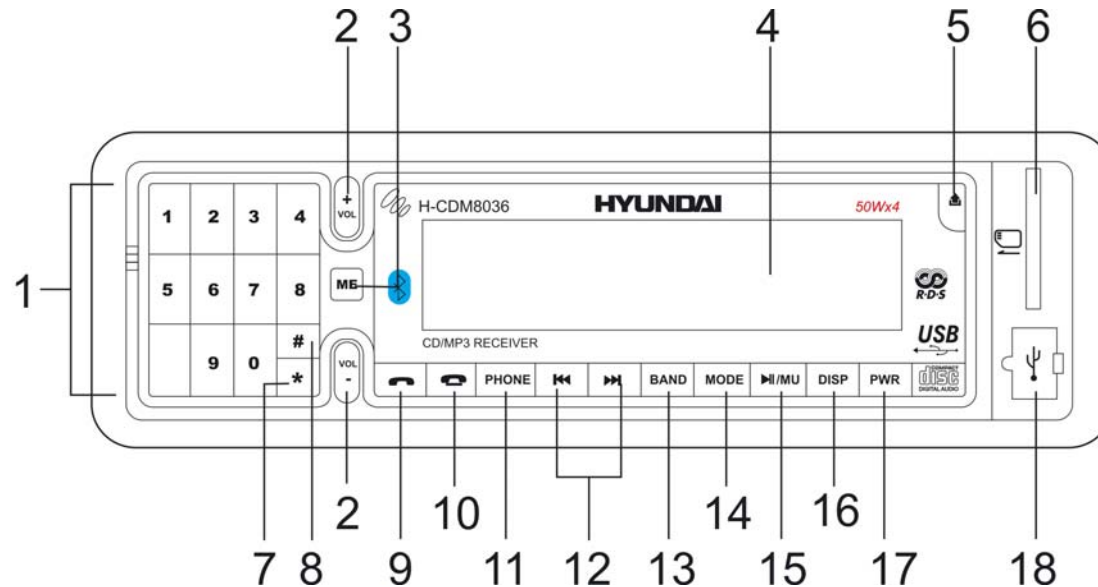

1. Кнопки с цифрами

2. Кнопки VOL+/-

Нажимайте на них для увеличения/ уменьшения уровня громкости. В меню используйте их для регулировки настроек.

3. Кнопка ME





Нажмите на кнопку, чтобы войти в меню настроек. В меню используйте ее для открытия подменю или подтверждения настроек.

4. LCD дисплей

5. Кнопка OPEN

Нажмите на кнопку, чтобы открыть панель.

6. Разъем SD/MMC

7. Кнопка *
8. Кнопка #
9. Кнопка 
Нажмите на кнопку, чтобы начать разговор/ дозвон по телефону.
10. Кнопка 
Нажмите на кнопку, чтобы завершить разговор по телефону или выйти из меню настроек.
11. Кнопка PHONE
12. Кнопки  
В режиме диска нажимайте на кнопки для перехода к предыдущему/следующему треку. Нажмите удерживайте для ускоренного воспроизведения назад/вперед.
В режиме радио нажимайте на кнопки для ручного поиска радиостанций. Нажмите удерживайте для автоматического поиска радиостанций.
13. Кнопка BAND
Нажмите кнопку BAND для установки диапазона радиоприемника в режиме Радио.
14. Кнопка MODE
Нажимайте на кнопку, чтобы выбрать режим: TUNER (Радио) => DISC (Диск) => USB => SD/MMC.
15. Кнопка PLAY/PAUSE / MU
В режиме диска нажмите на кнопку, чтобы поставить воспроизведение на паузу. Нажмите еще раз, чтобы продолжить воспроизведение.
В режиме Bluetooth нажмите на кнопку, чтобы выключить звук. Нажмите снова, чтобы вернуть звук на прежний уровень.
16. Кнопка DISP
Нажимайте на кнопку DISP, чтобы отобразить на дисплее текущее время.
17. Кнопка PWR
Нажмите на любую кнопку, чтобы включить питание устройства. Нажимайте на кнопку PWR, чтобы выключить его.
18. Разъем USB

Внутренняя сторона

Нажмите на кнопку OPEN на передней панели, чтобы откинуть панель.

1. Кнопка EJECT
2. Кнопка RESET
3. Слот для диска

Внимание: При нажатии на кнопку RESET все настройки и станции будут удалены из памяти устройства. Когда Вы опускаете панель, индикатор статуса панели засветится, при удалении панели индикатор начнет мигать.

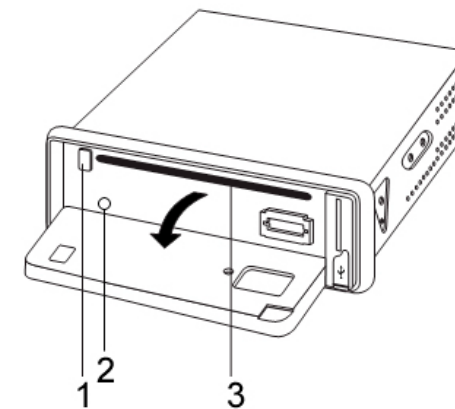

Основные операции

Кнопка RESET (сброс)

Нажмите на панели на кнопку OPEN. Панель откроется. Нажмите на кнопку сброса RESET, расположенную за передней панели.

Эта мера необходима в следующих ситуациях: исходная установка устройства после подключения, никакие кнопки не действуют, символы ошибок появляются на дисплее.

Включение/ выключение питания

Нажмите на кнопку PWR, чтобы включить устройство. Нажмите на кнопку PWR, чтобы выключить питание.

Внимание: Когда Вы выключаете систему или зажигание автомобиля, громкость звука и радио настройки будут сохранена в памяти устройства, и при включении установки вернуться к сохраненным значениям.

Регулировка громкости

Нажимайте на кнопки VOL+/-, чтобы увеличить или уменьшить уровень громкости.

Выбор режима работы

Нажмите на кнопку MODE, чтобы выбрать режим работы устройства: TUNER (Радио) => DISC (Диск) => USB (если USB устройство установлено в USB разъем) => SD/MMC (если SD/MMC карта установлена в SD/MMC разъем).

Настройка часов

1. Нажмите на кнопку ME, а затем на кнопку VOL-, пока на дисплее не появится надпись **Clock** (Часы).
2. Нажмите на кнопку ME. Час начнет мигать.
3. Нажимайте на кнопки VOL+/-, чтобы установить часы.
4. Нажмите на ME, чтобы подтвердить. Минуты начнут мигать.
5. Нажимайте на кнопки VOL+/-, чтобы установить минуты.
6. Нажмите на ME, чтобы подтвердить.
7. Нажмите на кнопку , чтобы выйти из меню настройки часов. Нажмите на кнопку и удерживайте в течение 2 секунд, чтобы вернуться к текущему режиму.

Настройки аудио

1. Нажмите на кнопку ME, а затем на кнопку VOL-, пока на дисплее не появится надпись **Audio** (Аудио).
 2. Нажмите на кнопку ME, чтобы войти в режим настройки.
 3. Нажимайте на кнопки VOL+/-, чтобы выбрать настройку: BASS => TREBLE => FADER => BALANCE => EQUALIZER => LOUDNESS => SPOKEN MENU => BEEP.
 4. Нажимайте на кнопки VOL+/-, чтобы отрегулировать каждую настройку.
 5. Нажмите на ME, чтобы подтвердить.
 6. Нажмите на кнопку , чтобы выйти из меню настройки часов. Нажмите на кнопку и удерживайте в течение 2 секунд, чтобы вернуться к текущему режиму.
- **Equalizer** (Эквалайзер): нажимайте на кнопки VOL+/-, чтобы выбрать настройку: CLASSIC, POP, ROCK, FLAT.
 - **Loudness** (Тонкомпенсация): нажимайте на кнопки VOL+/-, чтобы выбрать настройку: ON (Вкл.) или OFF (Выкл.).
 - **Spoken** (уровень громкости голосового сигнала): нажимайте на кнопки VOL+/-, чтобы отрегулировать уровень громкости голосового сигнала.
 - **Beep** (звуковой сигнал): нажимайте на кнопки VOL+/-, чтобы выбрать настройку: ON (Вкл.) или OFF (Выкл.).

- BEEP ON: включает звуковые сигналы, когда заданная функция выполнена.
- BEEP OFF: выключает звуковые сигналы.

Настройка дисплея

1. Нажмите на кнопку ME, а затем на кнопку VOL-, пока на дисплее не появится надпись **Display** (Дисплей).
2. Нажмите на кнопку ME, чтобы войти в режим настройки.
3. Нажимайте на кнопки VOL+/-, чтобы выбрать настройку: CONTRAST (Контраст) => VIEW (тип отображения изображений) => COLOR (цвет).
4. Нажимайте на кнопки VOL+/-, чтобы отрегулировать каждую настройку.
5. Нажмите на ME, чтобы подтвердить.
6. Нажмите на кнопку , чтобы выйти из меню настройки часов. Нажмите на кнопку и удерживайте в течение 2 секунд, чтобы вернуться к текущему режиму.

Настройка языка

1. Нажмите на кнопку ME, а затем на кнопку VOL-, пока на дисплее не появится надпись **Language** (Язык).
2. Нажмите на кнопку ME, чтобы войти в режим настройки.
3. Нажимайте на кнопки VOL+/-, чтобы выбрать язык.
4. Нажмите на ME, чтобы подтвердить.
5. Нажмите на кнопку , чтобы выйти из меню настройки часов. Нажмите на кнопку и удерживайте в течение 2 секунд, чтобы вернуться к текущему режиму.

Цифровой тюнер

Внимание: Сервис RDS (Система радио данных) доступен не во всех регионах. Имейте в виду, что если услуга RDS не доступна в Вашем регионе, то данная функция не будет работать.

Выбор диапазона

Нажмите на кнопку MODE, чтобы выбрать режим радио - TUNER.

Нажимайте на кнопку BAND, чтобы выбрать диапазон: FM1, FM2, FM3, FM4 (OIRT), AM1, AM2.

Ручной/ автоматический поиск радиостанций

- Ручной поиск: Нажмите и удерживайте в течение 2 секунд кнопку «**◀/▶**», чтобы войти в режим ручного поиска станций. Нажимайте на кнопки, чтобы вручную настроить частоту.
- Автоматический поиск: Нажмите на кнопки «**◀/▶**», чтобы начать автоматический поиск назад/ вперед. Поиск прекратится при приеме первой станции с сильным сигналом, при этом начнется ее воспроизведение.

Программирование радио станций

Вы можете хранить и воспроизводить 36 радиостанций (24 FM, 12 AM).

- Чтобы сохранить станцию:
 - Выберите диапазон (если нужно).
 - Выберите станцию.
 - Нажмите и удерживайте в течение двух секунд кнопку с номером 1~6, под которым Вы бы хотели сохранить эту станцию.
- Чтобы вызвать станцию:
 - Выберите диапазон (если нужно).
 - Нажмите на кнопку с номером нужной сохраненной станции 1~6.

Функция автоматического сохранения станций в памяти

1. Нажмите на кнопку ME, а затем на кнопку VOL-, пока на дисплее не появится надпись **Tuner** (Радио).
2. Нажмите на кнопку ME, чтобы войти в режим настройки.
3. Нажимайте на кнопки VOL+/-, чтобы выбрать настройку **Search** (Поиск).
4. Нажмите на ME, чтобы войти в режим поиска.
5. Нажимайте на кнопки VOL+/-, чтобы выбрать настройку **Auto-store** (Автоматическое сохранение).
6. Нажмите на ME, чтобы начать автоматический поиск и сохранение. 6 самых сильных доступных станций будут автоматически сохранены в памяти кнопок 1~6.
7. Для прослушивания сохраненных станций в режиме Радио нажмите на соответствующую кнопку с цифрой.

Функция автоматического поиска типов программ RDS

1. Нажмите на кнопку ME, а затем на кнопку VOL-, пока на дисплее не появится надпись **Tuner** (Радио).
2. Нажмите на кнопку ME, чтобы войти в режим настройки.
3. Нажимайте на кнопки VOL+/-, чтобы выбрать настройку **Search** (Поиск).
4. Нажмите на ME, чтобы войти в режим поиска.
5. Нажимайте на кнопки VOL+/-, чтобы выбрать настройку **By type** (По типу).
6. Нажмите на ME, чтобы войти в режим настроек.
7. Нажимайте на кнопки VOL+/-, чтобы выбрать тип программы.
8. Нажмите на ME, чтобы начать поиск выбранного типа программы

Настройка чувствительности приемника

1. Нажмите на кнопку ME, а затем на кнопку VOL-, пока на дисплее не появится надпись **Tuner** (Радио).
2. Нажмите на кнопку ME, чтобы войти в режим настройки.
3. Нажимайте на кнопки VOL+/-, чтобы выбрать настройку **Tuner sensibility** (Чувствительность приемника).
4. Нажмите на ME, чтобы войти в режим.

5. Нажимайте на кнопки VOL+/-, чтобы выбрать настройку LOCAL (Локальный) => DISTANT (Удаленный).
6. Нажмите на ME, чтобы сохранить настройку.
7. Нажмите на кнопку , чтобы выйти из меню настройки часов. Нажмите на кнопку и удерживайте в течение 2 секунд, чтобы вернуться к текущему режиму.

Настройки RDS

1. Нажмите на кнопку ME, а затем на кнопку VOL-, пока на дисплее не появится надпись **Tuner** (Радио).
 2. Нажмите на кнопку ME, чтобы войти в режим настройки.
 3. Нажимайте на кнопки VOL+/-, чтобы выбрать настройку RDS: RDS SCAN => TRAFFIC ALERT => REGION => MASK => RETUNE.
 4. Нажмите на ME, чтобы войти в режим.
 5. Нажимайте на кнопки VOL+/-, чтобы отрегулировать настройку.
 6. Нажмите на ME, чтобы сохранить настройку.
- **RDS scan** (Функция альтернативных частот): выберите режим: ON (вкл.) или OFF (выкл.). При включенном режиме RDS SCAN радио постоянно проверяет силу сигнала альтернативных частот, на которых может транслироваться RDS программа. Если сигнал слабый или исчезает, тюнер будет автоматически искать другую частоту с этой программой.
 - **Traffic alert** (Функция поиска программ о дорожном движении): выберите режим: SEEK (поиск) или ALARM (звуковой сигнал). Функция определяют поведение радиоприемника при включенном режиме TA, если отсутствует передача информации TP (программа движения) радиостанцией, на которую в данный момент настроен радио приемник.
 - SEEK: Если радиоприемник настраивается на радиостанцию, которая не передает информацию TP (Traffic Program – программы с информацией о дорожном движении) в течение нескольких секунд, радиоприемник перенастраивается на следующую станцию, которая не имеет тот же PI (код идентификации программы), что и предыдущая радиостанция, но передает информацию TP.
 - ALARM: Когда выбран данный режим, функция автоматической перенастройки радиоприемника не работает.

- **Region** (Региональный режим): выберите режим: ON (вкл.) или OFF (выкл.).
 - REGION ON (Включенный региональный режим):
Переключение AF или поиск информационных программ поменяются для станций с тем же кодом идентификации, что и текущая.
 - REGION OFF (Выключенный региональный режим):
Региональный код формата информационной программы при переключении AF (альтернативных частот) или поиске информационных программ игнорируется.
 - **Mask** (Функция «маскировки частот»): выберите режим: MASK DPI или MASK ALL. Когда для какой-либо станции включен режим, разрешающий переключение на альтернативную частоту (AF), радиоприемник может переключиться на эту частоту, которая занята другой радиостанцией с другим значением PI, но с той же AF.
Если автомобиль перемещается в критической зоне, может появиться эффект частого переключения между двумя разными радиостанциями. Радиоприемник CD-ресивера имеет специальную процедуру, направленную на снижение данного эффекта.
Радиоприемник в таком случае прекращает искать альтернативную частоту AF в течение некоторого времени. В этой ситуации радиоприемник будет маскировать сигнал ошибочно принимаемой радиостанции, в зависимости от выбранного режима: MASK DPI или MASK ALL.
 - MASK DPI: маскирует только альтернативные частоты с разными информационными программами.
 - MASK ALL: маскирует и информационные программы, и станции, не поддерживающие RDS.
 - **Retune** (Повторный поиск станции): выберите режим: RETUNE SHORT (короткий интервал) или RETUNE LONG (длинный интервал времени повторного поиска в режиме TA SEEK)
 - RETUNE S: короткий, интервал поиска в режиме TA SEEK 30 секунд.
 - RETUNE L: длинный, интервал поиска в режиме TA SEEK 90 секунд.
- Замечание:** Режим RETUNE активен только для режима SEEK.

Режим Стерео/ Моно

1. Нажмите на кнопку ME, а затем на кнопку VOL-, пока на дисплее не появится надпись **Tuner** (Радио).
2. Нажмите на кнопку ME, чтобы войти в режим настройки.
3. Нажимайте на кнопки VOL+/-, чтобы выбрать режим: **Stereo-Mono** (Стерео-Моно).
4. Нажмите на ME, чтобы войти в режим.
5. Нажимайте на кнопки VOL+/-, чтобы выбрать настройку: STEREO (Стерео) => MONO (Моно).
6. Нажмите на ME, чтобы сохранить настройку.
7. Нажмите на кнопку , чтобы выйти из меню настройки часов. Нажмите на кнопку и удерживайте в течение 2 секунд, чтобы вернуться к текущему режиму.

Воспроизведение файлов с CD/ SD/ MMC/ USB

Диски для воспроизведения

Это устройство может воспроизводить разновидности цифровых дисков: CD/CD-R/-RW.
Совместимо с форматами: MP3/ CDDA.

Загрузка диска

1. Включите питание устройства.
2. Нажмите на кнопку OPEN на панели, чтобы открыть ее.
3. Установите диск в слот маркированной стороной вверх.
4. Нажмите на кнопку EJECT, чтобы вынуть диск.

Установка устройств SD/ MMC/ USB

Установите SD/MMC карту или USB устройство в соответствующий слот. Магнитола автоматически перейдет в соответствующий режим.

Начнется воспроизведение первого трека установленного устройства.

Внимание: Если было установлено сразу два устройства, то магнитола перейдет в режим того, которое было установлено последним.

Примечания по USB/ SD/ MMC разъемам:

Воспроизведение MP3 файлов с USB карт (флеш-память).

1. Поддержка карт памяти SD/ MMC.
2. Поддержка USB флеш-карты 2в1 (SD/ MMC).
3. Поддержка FAT 12/ FAT 16/ FAT 32
 - FAT 12/ 16 (поддержка 200 папок, 500 файлов),
 - FAT 32 (поддержка 200 папок, 500 файлов).

4. Имя файла: 32 байта/ имя папки: 32 байта.
5. Тэг (id3tag ver 2.0)
 - Имя/ Исполнитель/ Альбом: поддержка 32 байтов.
6. Многофункциональный карт-ридер не поддерживается.
7. Поддержка формата USB 2.0.

Примечание:

USB: Поддержка формата USB 2.0. Емкость: 8 Мб ~ 1 Гб.

SD: Поддержка брендов SD карт памяти: Cannon, Fuji film, Palm, Motorola, Microsoft, IBM, HP, Compaq, Sharp, Samsung, и т. д. Емкость: 8 Мб ~ 1 Гб.

MMC: Поддержка брендов MMC карт памяти : Ericsson, Nokia, Motorola, HP, Palm, Sanyo, Microsystems, и т.д. Емкость: 16 Мб ~ 1 Гб.

Воспроизведение/ Пауза

Когда диск, карта SD/ MMC или USB в устройстве, начинается автоматическое воспроизведение первого трека на носителе (для входа в эти режимы нажимайте на кнопку MD).

Чтобы обеспечить высокое качество воспроизведения, дождитесь, пока плеер закончит читать диск, а затем начинайте воспроизведение.



Чтобы начать воспроизведение, нажмите на кнопку PLAY/PAUSE / MU.

Чтобы поставить воспроизведение на паузу, во время воспроизведения нажмите на кнопку PLAY/PAUSE / MU. Нажмите еще раз, чтобы продолжить воспроизведение.

Переход к предыдущему или следующему треку

1. Нажмите во время воспроизведения на кнопку ◀, чтобы начать воспроизведение с начала текущего трека. Нажмите еще раз, чтобы начать воспроизведение предыдущего трека.
2. Нажмите во время воспроизведения на кнопку ▶, воспроизведение начнется со следующего трека.

Ускоренное воспроизведение вперед или назад

Во время воспроизведения удерживайте нажатыми кнопки /, чтобы начать ускоренное воспроизведение назад или вперед. Отпустите кнопку, когда дойдете до фрагмента, с которого хотите продолжить воспроизведение.

Ввод номера трека

Для ввода номера трека используйте кнопки с цифрами.

Для ввода двух- или трехзначного числа, сначала нажмите кнопку с цифрой, соответствующей первой цифре номера, затем вторую, соответствующую второй цифре номера.

Например, для ввода номера 45, сначала нажмите на кнопку 4, затем на 5.

Повтор воспроизведения



1. Нажмите на кнопку ME, а затем на кнопку VOL-, пока на дисплее не появится надпись **CD/MP3/FLASH**.
2. Нажмите на кнопку ME, чтобы войти в режим настройки.
3. Нажимайте на кнопки VOL+/-, чтобы выбрать режим: **Repeat mode** (Режим повтора).
4. Нажмите на ME, чтобы войти в режим.
5. Нажимайте на кнопки VOL+/-, чтобы выбрать настройку: ALL (повторное воспроизведение всех треков на диске) => ONE (повторное воспроизведение текущего трека).
6. Нажмите на ME, чтобы сохранить настройку.
7. Нажмите на кнопку , чтобы выйти из меню настройки часов. Нажмите на кнопку и удерживайте в течение 2 секунд, чтобы вернуться к текущему режиму.

Случайное воспроизведение треков на диске

1. Нажмите на кнопку ME, а затем на кнопку VOL-, пока на дисплее не появится надпись **CD/MP3/FLASH**.
2. Нажмите на кнопку ME, чтобы войти в режим настройки.
3. Нажимайте на кнопки VOL+/-, чтобы выбрать режим: **Random mode** (Режим случайного воспроизведения).

4. Нажмите на ME, чтобы войти в режим.
5. Нажимайте на кнопки VOL+/-, чтобы выбрать настройку: ACTIVATED (вкл.) => DEACTIVATED (выкл.).
6. Нажмите на ME, чтобы сохранить настройку.
7. Нажмите на кнопку , чтобы выйти из меню настройки часов. Нажмите на кнопку и удерживайте в течение 2 секунд, чтобы вернуться к текущему режиму.

Функция поиска

1. Нажмите на кнопку ME, а затем на кнопку VOL-, пока на дисплее не появится надпись **CD/MP3/FLASH**.
 2. Нажмите на кнопку ME, чтобы войти в режим настройки.
 3. Нажимайте на кнопки VOL+/-, чтобы выбрать режим: **Search** (Поиск).
 4. Нажмите на ME, чтобы войти в режим.
 5. Нажимайте на кнопки VOL+/-, чтобы выбрать настройку: INTELLIGENT (по первой букве названия файла) => EXPLORER (по папкам).
 6. Нажмите на ME, чтобы сохранить настройку.
 7. Нажмите на кнопку , чтобы выйти из меню настройки часов. Нажмите на кнопку и удерживайте в течение 2 секунд, чтобы вернуться к текущему режиму.
- **Intelligent** (по первой букве названия файла): войдите в этот режим. Нажимайте на кнопки VOL+/-, чтобы ввести первую букву названия искомого файла. Нажмите на ME, чтобы начать поиск. На дисплее отобразится список песен начинающихся с указанной буквы. Нажимайте на кнопки VOL+/-, чтобы выбрать файл. Нажмите на ME, чтобы начать воспроизведение искомого файла.
 - **Explorer** (по папкам): войдите в этот режим. На дисплее будет отображаться список файлов в папке. Нажимайте на кнопки VOL+/-, чтобы выбрать файл. Нажмите на ME, чтобы начать воспроизведение искомого файла. Для отображения файлов в других папках нажмите на кнопку . На дисплее отобразится список всех папок на диске.

Функция ESP (антишока)

Вы можете выбрать время, на которое часть воспроизводимого трека будет постоянно записываться в памяти устройства с тем, чтобы при тряске не происходило искажений звука, как во время воспроизведения с диска.

1. Нажмите на кнопку ME, а затем на кнопку VOL-, пока на дисплее не появится надпись **CD/MP3/FLASH**.
2. Нажмите на кнопку ME, чтобы войти в режим настройки.
3. Нажимайте на кнопки VOL+/-, чтобы выбрать режим: **ESP** (Антишок).
4. Нажмите на ME, чтобы войти в режим.
5. Нажимайте на кнопки VOL+/-, чтобы выбрать настройку: ESP 10 S => ESP 40 S.
6. Нажмите на ME, чтобы сохранить настройку.
7. Нажмите на кнопку , чтобы выйти из меню настройки часов. Нажмите на кнопку и удерживайте в течение 2 секунд, чтобы вернуться к текущему режиму.

Воспроизведение мультисессионных дисков

Вы можете настроить устройство таким образом, чтобы оно воспроизводило диски с несколькими записанными сессиями или нет.

1. Нажмите на кнопку ME, а затем на кнопку VOL-, пока на дисплее не появится надпись **CD/MP3/FLASH**.
2. Нажмите на кнопку ME, чтобы войти в режим настройки.
3. Нажимайте на кнопки VOL+/-, чтобы выбрать режим: **Multi-session** (Мультисессия).
4. Нажмите на ME, чтобы войти в режим.
5. Нажимайте на кнопки VOL+/-, чтобы выбрать настройку: ACTIVATED (вкл.) => DEACTIVATED (выкл.).
6. Нажмите на ME, чтобы сохранить настройку.
7. Нажмите на кнопку , чтобы выйти из меню настройки часов. Нажмите на кнопку и удерживайте в течение 2 секунд, чтобы вернуться к текущему режиму.

Обзор MP3

Замечания по MP3:

- MP3 это краткое обозначение аудио слоя MPEG 3 и относится к стандарту технологии сжатия звука.
- Данное изделие позволяет воспроизводить файлы MP3 на дисках CD-ROM, CD-R или CD-RW.
- Изделие может считывать файлы MP3, записанные в формате, соответствующем ISO 9660. Однако оно не поддерживает данные MP3, записанные методом пакетной записи.
- Изделие не может считывать файлы MP3, которые имеют расширение файла, отличающееся от “.mp3”.
- Если вы воспроизводите не MP3 файл, который имеет расширение “.mp3”, вы можете слышать некоторые шумы.
- В данном руководстве мы рассматриваем файлы, называемые “файлами MP3” и “папкой”, а в технологии PC “дорожкой” и “альбомом” соответственно.
- Максимальное количество уровней директории равно 8, включая корневую директорию. Максимальное количество файлов и папок на диске 256.
- Изделие может не воспроизводить дорожки в последовательном порядке.
- Изделие воспроизводит только аудио треки, если диск содержит как аудио треки, так и файлы MP3.
- При воспроизведении диска 8 килобит или VBR, истекшее время воспроизведения в окне дисплея будет неправильным, а также ознакомительное воспроизведение может не действовать надлежащим образом. VBR: Переменная скорость передачи битов.

Замечание по созданию собственных CD-R или CD-RW, содержащих файлы MP3:

- Для получения высокого качества звука мы рекомендуем преобразовывать файлы MP3 с эталонной частотой 44,1 кГц и фиксированным битрейтом 128 Кбит/сек.
- НЕ сохраняйте более 256 файлов MP3 на диске.
- Для формата, совместимого с ISO 9660, максимально допустимая глубина вложенных папок равняется 8, включая корневую директорию (папку).
- При использовании диска CD-R воспроизведение возможно только для дисков, которые были закончены.
- Убедитесь, что при записи MP3 CD-R или CD-RW были отформатированы как диски данных, а НЕ как аудио диски.
- Вы не должны записывать не-MP3 файлы или ненужные папки вместе с файлами MP3 на диск, в противном случае потребуется много времени, пока изделие начнет воспроизводить файлы MP3.
- На некоторых CD-R или CD-RW данные могут не быть записаны надлежащим образом в зависимости от качества их производства. В этом случае данные могут быть воспроизведены не надлежащим образом. Рекомендуются диски CD-R или CD-RW высокого качества.
- Имя альбома или композиции может содержать до 16 символов. Необходима версия 1.x ID3TAG.
- Помните, что изделие может не воспроизводить треки в том порядке, в котором они записаны на диске.

Работа с Bluetooth

Предупреждение: Вследствие того, что существует множество версий Bluetooth и типов мобильных телефонов с Bluetooth, данное изделие может некорректно работать с некоторыми из них (например, «повисать»). Если возникла такая ошибка, просто откройте и закройте переднюю панель или нажмите кнопку RESET, после этого изделие должно вернуться к нормальной работе.

Внимание: Вы можете предварительно выбрать тип Вашего телефона, который будет соединяться с изделием с помощью Bluetooth, через следующее меню:

BLUETOOTH => SETTINGS (Настройки) => ADVANCE SETTINGS (Расширенные настройки) => PAIR WITH PHONE (С телефоном).

Далее выберите нужный тип телефона в списке и нажмите кнопки VOL+/- .

На дисплее появится надпись “Pair your phone” (С Вашим телефоном). Далее следуйте инструкциям в меню “How to perform pairing” (Как установить соединение).

Как установить соединение

Перед тем, как начать звонить с магнитолы, Вам необходимо предварительно настроить характеристики соединения. Это нужно для корректной работы двух устройств, соединенных между собой с помощью Bluetooth.

1. Включите режим Bluetooth на Вашем телефоне.
2. Активируйте поиск Bluetooth устройств. В списке найденных устройств должно появиться следующее - “RCM 728BT”.
3. Добавьте найденное устройство “RCM 728BT” в список. Введите “1234” в качестве пароля.
4. В верхнем правом углу дисплея магнитолы появится надпись Bluetooth, означающая, что соединение установлено верно. Нажмите кнопку PHONE, на дисплее отобразится имя устройства.

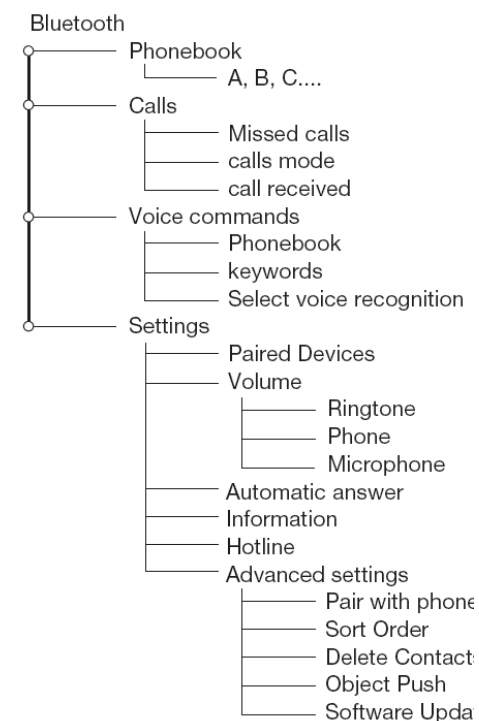

5. Для некоторых моделей телефонов доступна функция автоматической синхронизации. Это означает, что на магнитоле будет доступна телефонная книга и список вызовов. На дисплее отобразится “Synchronizing”.



Примечание:

- “RCM 728BT” – это Bluetooth имя магнитолы.
- Если соединение не устанавливается и недоступна синхронизация, Вам необходимо проверить правильность всех действий. Обратитесь к инструкции по эксплуатации Вашего телефона, к разделу о Bluetooth соединении.

Ответ на вызов/ Конец соединения

Чтобы ответить на вызов, нажмите кнопку . Если Вы хотите закончить соединение, нажмите кнопку .

Перевод соединения

Во время разговора нажмите кнопку  для перевода соединения на телефон. Нажмите кнопку  еще раз, чтобы вернуть соединение на hands-free. Эта функция доступна только для телефонов с профилем Hands-free.



Синхронизация телефонной книги

Для некоторых моделей телефонов доступна функция автоматической синхронизации. Если в Вашем телефоне данная функция недоступна, Вы можете использовать опцию Object Push в телефоне, чтобы переслать лист контактов с телефона на магнитолу с помощью Bluetooth. Во время синхронизации пиктограмма Bluetooth будет перемещаться по дисплею.

Как сделать звонок



С помощью интерфейса магнитолы

Вы можете сделать звонок прямо с магнитолы. Перед тем, как сделать звонок, убедитесь, что соединение установлено верно.

1. Нажмите кнопку PHONE.
2. Введите номер телефона с помощью кнопок с цифрами и нажмите кнопку  для вызова. Нажмите кнопку , чтобы скорректировать номер.
3. Нажмите , чтобы закончить разговор.



С помощью голосового набора (без ключевых слов)

Перед тем, как сделать звонок, убедитесь, что соединение установлено верно и введен голосовой сигнал для абонента.

1. Нажмите кнопку , звук радио или диска выключится. Вы услышите звуковой сигнал. Произнесите голосовой сигнал абонента.
2. Нажмите , чтобы закончить разговор.



С помощью голосового набора (с ключевыми словами)

После того, как Вы ввели Имя, Пароль и ключевое слово - Телефон, выполните следующие действия:

1. Активизируйте функцию голосового набора с помощью ключевых слов. (Перед этим Вам нужно записать голосовые ключевые слова). Для активизации клавиатуры перейдите в режим: BLUETOOTH => VOICE CMDS => KEYWORDS => PHONE => ACTIVATE.
2. Нажмите на PLAY/PAUSE / MU, чтобы выключить звук. Прозвучит звуковой сигнал.
3. Произнесите: Телефон... (звуковой сигнал)... Анна... (звуковой сигнал)... Дом... , устройство автоматически наберет домашний номер Анны. Если Анна позвонит из дома Вам, Вы услышите «Анна». Нажмите , чтобы ответить на звонок. Нажмите , чтобы завершить соединение.



С помощью телефонной книги

Телефонная книга содержит все телефонные номера Вашего телефона. Чтобы воспользоваться этой функцией:

1. Нажмите кнопку ME, затем нажимайте последовательно кнопку VOL-, пока на дисплее не появится надпись **Bluetooth**.
2. Нажмите кнопку ME для входа.
3. С помощью кнопок VOL+/- выберите режим **Phone book** (телефонная книга).
4. Нажмите кнопку ME для входа.
5. С помощью кнопок VOL+/- выберите первую букву имени человека, телефон которого Вы ищете.
6. Нажмите кнопку ME для сохранения.
7. С помощью кнопок VOL+/- выберите номер.
8. Нажмите кнопку  для вызова.
9. Нажмите кнопку  для завершения разговора.

Звонки (пропущенные, полученные, сделанные)

После синхронизации телефонной книги в памяти устройства будут записываться все пропущенные, полученные и сделанные звонки. Чтобы просмотреть их:

1. Нажмите кнопку ME, затем нажимайте последовательно кнопку VOL-, пока на дисплее не появится надпись **Bluetooth**.
2. Нажмите кнопку ME для входа.
3. С помощью кнопок VOL+/- выберите режим **Calls** (звонки).
4. Нажмите кнопку ME для входа.
5. С помощью кнопок VOL+/- выберите опцию: **Missed calls** (пропущенные звонки) => **Received calls** (полученные звонки) => **Calls made** (сделанные звонки).
6. Нажмите кнопку ME для сохранения. Вы увидите все контакты выбранной опции.
7. С помощью кнопок VOL+/- выберите номер.
8. Нажмите кнопку  для вызова.
9. Нажмите кнопку  для завершения разговора.

Запись голоса

Вы можете звонить при помощи функции голосового набора. Перед этим Вам нужно ввести голосовые команды: Телефон, Дом, Работа, Офис и т. д.

Присвоение голосовых команд контактам

1. Нажмите кнопку ME, затем нажимайте последовательно кнопку VOL-, пока на дисплее не появится надпись **Bluetooth**.
2. Нажмите кнопку ME для входа.
3. С помощью кнопок VOL+/- выберите режим **Voice cmds** (голосовые команды).
4. Нажмите кнопку ME для входа.
5. Выберите **Phone book** (записная книга).
6. Нажмите кнопку ME для входа.
7. С помощью кнопок VOL+/- выберите первую букву того контакта, которому хотите присвоить голосовую команду.

8. Нажмите кнопку ME для сохранения. После звукового сигнала отчетливо произнесите имя контакта. Нажмите ME для повтора голосового сигнала. Вам необходимо дважды записать его.
9. С помощью кнопок VOL+/- выберите номер.
10. Нажмите и удерживайте кнопку  в течение 2 секунд для выхода.

Присвоение ключевых слов

1. Нажмите кнопку ME, затем нажимайте последовательно кнопку VOL-, пока на дисплее не появится надпись **Bluetooth**.
2. Нажмите кнопку ME для входа.
3. С помощью кнопок VOL+/- выберите режим **Keywords** (ключевые слова).
4. Нажмите кнопку ME для входа.
5. С помощью кнопок VOL+/- выберите поле, которому хотите присвоить ключевое слово.
6. Нажмите кнопку ME для сохранения.
7. После звукового сигнала четко произнесите имя абонента.
8. Нажмите ME, чтобы еще раз произнести команду. Вы должны записать ее дважды.
9. Выполните пункты 7-10 для всех полей.
10. Нажмите и удерживайте кнопку  в течение 2 секунд для выхода.

Парные устройства

Соединение с парным устройством

Вы можете подключиться через Вашу магнитолу к устройству с встроенной системой bluetooth.

1. Нажмите кнопку ME, затем нажимайте последовательно кнопку VOL-, пока на дисплее не появится надпись **Bluetooth**.
2. Нажмите кнопку ME для входа.
3. С помощью кнопок VOL+/- выберите режим **Settings** (настройки).
4. Нажмите кнопку ME для входа.
5. С помощью кнопок VOL+/- выберите режим **Paired devices** (парные устройства).
6. Нажмите кнопку ME для входа.
7. С помощью кнопок VOL+/- выберите устройство для подключения.

8. Нажмите кнопку ME для сохранения.
9. Выберите пункт **Connect** (соединиться) и нажмите на ME. На дисплее появится надпись «Connecting» (подключение.)
10. Нажмите и удерживайте кнопку  в течение 2 секунд для выхода.

Отсоединение парного устройства



Вы можете отключить от Вашей магнитолы подключенное устройство с встроенной системой bluetooth.

1. Нажмите кнопку ME, затем нажимайте последовательно кнопку VOL-, пока на дисплее не появится надпись **Bluetooth**.
2. Нажмите кнопку ME для входа.
3. С помощью кнопок VOL+/- выберите режим **Settings** (настройки).
4. Нажмите кнопку ME для входа.
5. С помощью кнопок VOL+/- выберите режим **Paired devices** (парные устройства).
6. Нажмите кнопку ME для входа.
7. С помощью кнопок VOL+/- выберите устройство для отключения.
8. Нажмите кнопку ME для сохранения.
9. Выберите пункт **Disconnect** (отсоединиться) и нажмите на ME. На дисплее появится надпись «Disconnecting» (отключение).
10. Нажмите и удерживайте кнопку  в течение 2 секунд для выхода.

Удаление парного устройства из списка устройств магнитолы

Вы можете удалить устройство с встроенной системой bluetooth из памяти Вашей магнитолы.

1. Нажмите кнопку ME, затем нажимайте последовательно кнопку VOL-, пока на дисплее не появится надпись **Bluetooth**.
2. Нажмите кнопку ME для входа.
3. С помощью кнопок VOL+/- выберите режим **Settings** (настройки).
4. Нажмите кнопку ME для входа.
5. С помощью кнопок VOL+/- выберите режим **Paired devices** (парные устройства).
6. Нажмите кнопку ME для входа.
7. С помощью кнопок VOL+/- выберите устройство для удаления.
8. Нажмите кнопку ME для сохранения.

9. Выберите пункт **Delete** (удалить) и нажмите на ME.
10. Нажмите на  для подтверждения.
11. Нажмите и удерживайте кнопку  в течение 2 секунд для выхода.

Настройка уровня громкости

Вы можете настроить уровень громкости звонка, речи, микрофона телефона.

1. Нажмите кнопку ME, затем нажимайте последовательно кнопку VOL-, пока на дисплее не появится надпись **Bluetooth**.
2. Нажмите кнопку ME для входа.
3. С помощью кнопок VOL+/- выберите режим **Settings** (настройки).
4. Нажмите кнопку ME для входа.
5. С помощью кнопок VOL+/- выберите режим **Volume** (уровень громкости).
6. Нажмите кнопку ME для входа.
7. С помощью кнопок VOL+/- выберите режим, уровень громкости которого хотите изменить: RINGTONE => TELEPHONE => MICROPHONE.

Ringtone – звонок.

Telephone – речь.

Microphone – микрофон.

8. Нажмите кнопку ME.
9. С помощью кнопок VOL+/- отрегулируйте уровень громкости.
10. Нажмите кнопку ME.
11. Нажмите и удерживайте кнопку  в течение 2 секунд для выхода.

Функция автоматического ответа

Вы можете настроить устройство таким образом, что при входящем звонке устройство будет переходить в режим ответа автоматически.

1. Нажмите кнопку ME, затем нажимайте последовательно кнопку VOL-, пока на дисплее не появится надпись **Bluetooth**.
2. Нажмите кнопку ME для входа.
3. С помощью кнопок VOL+/- выберите режим **Settings** (настройки).
4. Нажмите кнопку ME для входа.
5. С помощью кнопок VOL+/- выберите режим **Advanced settings** (расширенные настройки).
6. Нажмите кнопку ME для входа.
7. С помощью кнопок VOL+/- выберите **Activate** (активировать) или **Deactivate** (деактивировать).
8. Нажмите кнопку ME.
9. Нажмите и удерживайте кнопку  в течение 2 секунд для выхода.

Работа с записной книгой

Сортировка контактов

Вы можете отсортировать контакты по порядку в прямую или обратную сторону.

1. Нажмите кнопку ME, затем нажимайте последовательно кнопку VOL-, пока на дисплее не появится надпись **Bluetooth**.
2. Нажмите кнопку ME для входа.
3. С помощью кнопок VOL+/- выберите режим **Settings** (настройки).
4. Нажмите кнопку ME для входа.
5. С помощью кнопок VOL+/- выберите режим **Advanced settings** (расширенные настройки).
6. Нажмите кнопку ME для входа.
7. С помощью кнопок VOL+/- выберите **Sort order** (порядок сортировки).
8. Нажмите кнопку ME.
9. С помощью кнопок VOL+/- выберите порядок: **First/Lastname** (в прямую сторону) или **Last/Firstname** (в обратную

сторону).

10. Нажмите кнопку ME, чтобы подтвердить.
11. Нажмите и удерживайте кнопку  в течение 2 секунд для выхода.

Удаление контактов

Вы можете удалять контакты из записной книги.

1. Нажмите кнопку ME, затем нажимайте последовательно кнопку VOL-, пока на дисплее не появится надпись **Bluetooth**.
2. Нажмите кнопку ME для входа.
3. С помощью кнопок VOL+/- выберите режим **Settings** (настройки).
4. Нажмите кнопку ME для входа.
5. С помощью кнопок VOL+/- выберите режим **Advanced settings** (расширенные настройки).
6. Нажмите кнопку ME для входа.
7. С помощью кнопок VOL+/- выберите **Delete contact** (удалить контакт).
8. Нажмите кнопку ME.
9. С помощью кнопок VOL+/- выберите режим: **One by one** (по одному) или **All** (все).
10. Нажмите кнопку ME, чтобы подтвердить.
11. Нажмите и удерживайте кнопку  в течение 2 секунд для выхода.

Обновление программного обеспечения Bluetooth

Время от времени программное обеспечение системы Bluetooth необходимо обновлять.

Примечание: для этого Вам понадобится ПК или ноутбук с системой Bluetooth.

Как обновлять программное обеспечение

1. Войдите в меню Вашей автомагнитолы: BLUETOOTH => SETTINGS (настройки) => INFORMATION (информация). В этом окне Вы увидите текущую версию программного обеспечения и инструкцию относительно того, нужно обновление или нет.
2. При помощи компьютера, подключенного к сети Интернет откройте ссылку: <http://www.car-bluetooth.com/WELCOME/> и нажмите на ссылку and select Download (закачка). На дисплее появится список последних обновлений. Если версия Вашего программного обеспечения старше последнего обновления на сайте, закачайте новое обновление (шаг 3).
3. Убедитесь, что Ваш компьютер поддерживает подключение через Bluetooth. Подключите его к Вашей магнитоле (пароль: 1234).
4. Войдите в меню Вашей автомагнитолы: BLUETOOTH => SETTINGS (настройки) => ADVANCE SETTINGS (расширенные настройки) => SOFTWARE UPDATE (обновление программного обеспечения) и выберите ACTIVATE (активировать).
5. Войдите в меню Вашей автомагнитолы: BLUETOOTH => SETTINGS (настройки) => PAIRED DEVICES (парные устройства) и выберите подключенный компьютер. Нажмите на кнопку CONNECT.
6. При помощи компьютера скачайте программу Flash update и само программное обеспечение. Если файл программы заархивирован (.zip/.rar), разархивируйте его.
7. Запустите скаченную программу. Используйте для более точной инструкции ссылку на сайте: UPDATE PROCEDURE (процесс обновления) => BY BLUETOOTH (с помощью bluetooth) => USE MS STACK.

Система против кражи

Снятие панели

1. Нажмите на кнопку PWR, чтобы выключить питание устройства.
2. Нажмите на кнопку OPEN, чтобы снять панель.
3. Нажмите на панель в левую сторону и вытяните ее правую сторону на себя.
4. Положите панель в специальный футляр и возьмите его с собой, когда будете покидать машину.

Съем изделия

1. Снимите панель.
2. Вставьте два T-образных ключа в отверстие лицевой стороны, пока не услышите щелчок.
3. Выньте изделие.

Обращение с дисками

- Грязные, поцарапанные или погнутые диски могут вызвать искажение звука или шумы
- Держите диск только за края (как показано на рисунке). Чтобы обеспечить чистоту, не прикасайтесь к его поверхности.
- Диски должны храниться в их чехлах после использования, чтобы не поцарапать их поверхность.
- Не подвергайте диски действию прямого солнечного света, повышенной влажности, повышенным температурам или действию пыли.
- Продолжительное влияние предельных температур может изогнуть диск (например, пребывание дисков в автомобиле в летнее время).
- Не царапайте и не пишите что-либо на любой стороне диска. Острые пишущие инструменты или чернила, используемые в них, могут повредить поверхность диска.

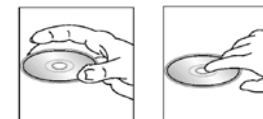

- НЕ ПРИКАСАЙТЕСЬ к стороне, не имеющей маркировки.
- НЕ ПРИКРЕПЛЯЙТЕ какую-либо печать, этикетку или лист предохранения данных к любой стороне диска.

Чистка и уход

Чистка корпуса

Протирайте мягкой тканью. Если корпус очень загрязнен (не мочите его), используйте ткань, слегка смоченную мыльным раствором, и затем вытрите его сухой тканью.

Чистка дисков

Отпечатки пальцев должны быть тщательно стерты с поверхности диска мягкой тканью. В отличие от обычных пластинок, компакт-диски не имеют канавок для сбора пыли и микроскопических частиц грязи, поэтому осторожно вытирайте их мягкой тканью, чтобы убрать частицы грязи. Вытирайте прямолинейным движением от центра к краю.

Никогда не используйте растворитель, бензин, очиститель пластинок или антистатический аэрозоль для чистки дисков. Такие химические вещества могут повредить его пластиковые поверхности.



Руководство по устранению неисправностей

Неисправность	Причина	Решение
Нет питания	Зажигание машины не включено. Сгорел предохранитель.	Если источник питания подключен надлежащим образом к выключателю машины, установите ключ зажигания в положение “АСС”. Замените предохранитель.
Невозможно загрузить диск	В плеер установлен диск.	Удалите диск из плеера, затем установите новый.
Невозможно считать диск	Диск установлен верхней стороной вниз. Диск загрязнен или имеет дефект. Температура внутри машины очень высокая.	Установите компакт диск стороной с этикеткой вверх. Очистите диск или установите новый. Подождите, пока температура не станет нормальной.
Нет звука	Звук установлен на минимум. Кабель не подключен надлежащим образом.	Отрегулируйте звук до необходимого уровня. Проверьте подключение кабеля.
Не действуют функциональные ключи	Встроенный микрокомпьютер не работает надлежащим образом из-за шумов. Передняя панель не установлена на свое место.	Нажмите кнопку RESET. Повторно установите переднюю панель.
Звук пропадает	Угол установки более 30 градусов. Диск загрязнен или имеет дефект.	Отрегулируйте угол установки, установив его менее 30 градусов. Очистите диск или установите новый.
Радио не работает. Не работает автоматический выбор радиостанции	Антенный кабель не подключен. Сигналы слишком слабы.	Вставьте антенный кабель надежно. Выберите станцию вручную.

Технические характеристики

Общие	
Источник питания	12 В постоянного тока
Потребляемый ток/Предохранитель	Максимум 15 А
Максимальная выходная мощность	50 Вт x 4 канала
Размеры (Д x Ш x В)	178 x 165 x 50 мм
Рабочий диапазон температур	-10°C - +60°C
Электронная система стабилизации	40 с CD, 120 с MP3
Сtereo FM радио	
Частотный диапазон	65 – 74 / 87.5 - 108.0 МГц
Используемая чувствительность	2.8 μВ
Память цифрового тюнера	24 станций
MW и LW радио	
Частотный диапазон	522 кГц - 1620 кГц
Память цифрового тюнера	12 станций
Аудио	
Максимальный уровень сигнала на выходе	2 В RMS (+/-3 дБ)
Частотный диапазон	20 Гц – 20 КГц
Уровень сигнал-шум (A-vtd)	60 дБ
DSP процессор	Classic, Rock, Pop, Flat
Линейный выход	CD макс. 2000 мВ

Технические характеристики могут быть изменены заводом-изготовителем без предварительного уведомления.

Указанные масса и геометрические размеры имеют приблизительные значения.