

HYUNDAI

H-CDM8054

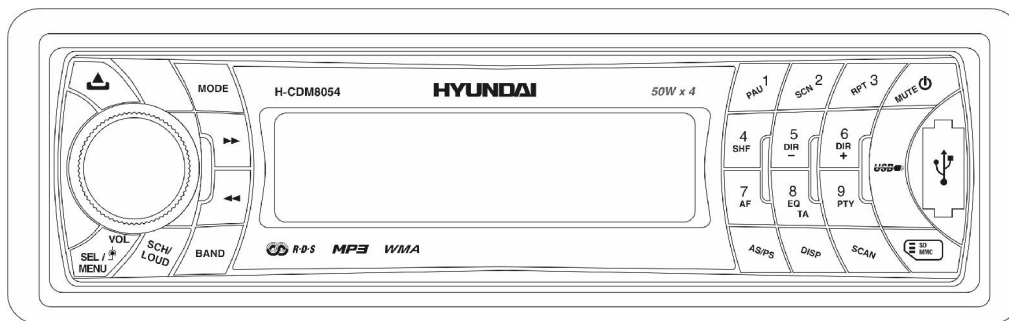

CD/MP3/WMA RECEIVER
Instruction manual

CD/MP3/WMA-РЕСИВЕР
Руководство по эксплуатации

Dear customer!

Thank you for purchasing our product. For safety, it is strongly recommended to read this manual carefully before connecting, operating and/or adjusting the product and keep the manual for reference in the future.

Table of contents

Table of contents.....	2
Important safeguards.....	3
Accessories.....	4
Installation/Connections.....	5
Connection diagram.....	9
Controllers.....	10
General operations.....	11
Radio operations.....	14
CD/MP3/WMA disc operations.....	16
SD/MMC card/USB operations.....	18
MP3 overview.....	19
Handling compact discs.....	21
Cleaning.....	21
Troubleshooting guide.....	22
Specification.....	23

Important safeguards

- Read carefully through this manual to familiarize yourself with this high-quality sound system.
- Disconnect the vehicle's negative battery terminal while mounting and connecting the unit.
- When replacing the fuse, be sure to use one with an identical amperage rating. Using a fuse with a higher amperage rating may cause serious damage to the unit.
- Do not use the unit in places where it can be exposed to water, moisture and dust.
- Do not attempt to disassemble the unit. Laser beams from the optical pickup are dangerous to the eyes.
- Make sure that pins or other foreign objects do not get inside the unit; they may cause malfunctions, or create safety hazards such as electrical shock or laser beam exposure.
- If you have parked the car for a long time in hot or cold weather, wait until the temperature in the car becomes normal before operating the unit.
- Do not open covers and do not repair yourself. Consult the dealer or an experienced technician for help.
- Make sure you disconnect the power supply and aerial if you will not be using the system for a long period or during a thunderstorm.
- Make sure you disconnect the power supply if the system appears to be working incorrectly, is making an unusual sound, has a strange smell, has smoke emitting from it or liquids have got inside it. Have a qualified technician check the system.
- The unit is designed for negative terminal of the battery, which is connected to the vehicle metal. Please confirm it before installation.
- Do not allow the speaker wires to be shorted together when the unit is switched on. Otherwise it may overload or burn out the power amplifier.
- Do not install the detachable panel before connecting the wire.

Accessories

- | | | |
|----|----------------------|-------|
| 1. | Receiver | 1 pc |
| 2. | Carrying case | 1 pc |
| 3. | Mounting parts: | |
| | Hexagon nut M5 | 1 pc |
| | Spring washer M5 | 1 pc |
| | Plain washer M5 | 1 pc |
| | Metal bar | 1 pc |
| | Release Keys | 2 pcs |
| | M5 x 25 screw | 1 pc |
| | Mounting box | 1 pc |
| 5. | Customer information | 1 pc |
| 6. | Warranty card | 1 pc |
| 7. | Instruction manual | 1 pc |

Installation/Connections

Notes:

- Choose the mounting location where the unit will not interfere with the normal driving function of the driver.
- Before finally installing the unit, connect the wiring temporarily and make sure it is all connected up properly and the unit and the system work properly.
- Use only the parts included with the unit to ensure proper installation. The use of unauthorized parts can cause malfunctions.
- Consult with your nearest dealer if installation requires the drilling of holes or other modifications of the vehicle.
- Install the unit where it does not get in the driver's way and cannot injure the passenger if there is a sudden stop, like an emergency stop.
- If installation angle exceeds 30° from horizontal, the unit might not give its optimum performance.
- Avoid installing the unit where it would be subject to high temperature, such as from direct sunlight, or from hot air, from the heater, or where it would be subject to dust, dirt or excessive vibration.

Din Front/Rear-Mount

This unit can be properly installed either from 'Front' (conventional DIN Front-mount) or 'Rear' (DIN Rear-mount installation, utilizing threaded screw Holes at the sides of the unit chassis). For details, refer to the following illustrated installation methods.

Remove the mechanism transit screw before installation

Before install the unit, must remove the two screws with label "Remove screw".

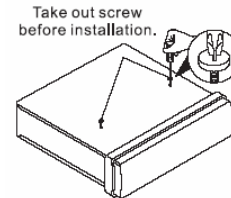

DIN FRONT-MOUNT (Method A) Installation Opening

This unit can be installed in any dashboard having an opening as shown below:

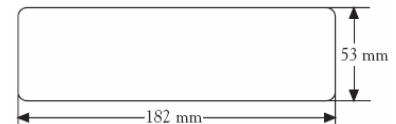

Installing the unit

Be sure you test all connections first, and then follow these steps to install the unit.

1. Make sure the ignition is turned off, and then disconnect the cable from the vehicle battery's negative (-) terminal.
2. Disconnect the wire harness and the antenna.
3. Press RELEASE button on the front panel and remove the front panel (see the steps of "removing the front panel").
4. Lift the top of the outer trim ring then pull it out to remove it.
5. The two supplied keys release tabs inside the unit's sleeve so you can remove it. Insert the keys as far as they will go (with the notches facing up) into the appropriate slots at the middle left and right sides of the unit. Then slide the sleeve off the back of the unit.
6. Mount the sleeve by inserting the sleeve into the opening of the dashboard and bend open the tabs located around the sleeve with a screwdriver. Not all tabs will be able to make contact, so examine which ones will be most effective. Bending open the appropriate tabs behind the dashboard to secure the sleeve in place.
7. Reconnect the wire harness and the antenna and be careful not to pinch any wires or cables.
8. Slide the unit into the sleeve until it locks into place.
9. To further secure the unit, use the supplied metal strap to secure the back of the unit in place. Use the supplied hardware (Hex Nut (M5mm) and Spring Washer) to attach one end of the strap to the mounting bolt on the back of the unit. If necessary, bend the metal strap to fit your vehicle's mounting area. Then use the supplied hardware (Tapping Screw (5x25mm) and Plain Washer) to attach the other end of metal strap to a solid metal part of the vehicle under the dashboard. This strap also helps ensure proper electrical grounding of the unit. Note to install the short threading terminal of the mounting bolt to the back of the unit and the other long threading terminal to the dashboard.
10. Reconnect the cable to the vehicle battery's negative (-) terminal. Then replace the outer trim ring and install the unit's front panel (see the steps of "installing the front panel").

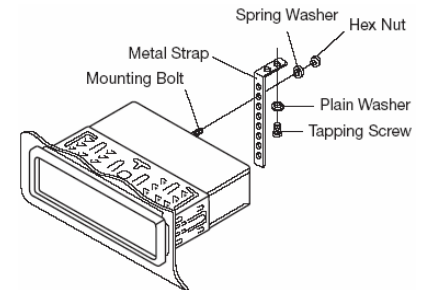
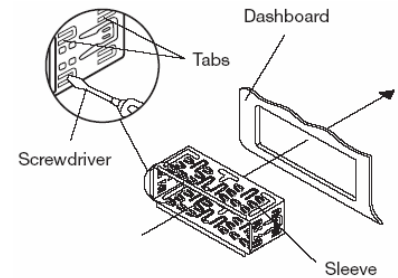
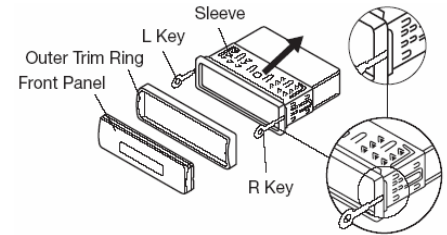

Removing the unit

1. Make sure the ignition is turned off, then disconnect the cable from the vehicle battery's negative (-) terminal.
2. Remove the metal strap attached the back of the unit (if attached).
3. Press RELEASE button to remove the front panel.
4. Lift the top of the outer trim ring then pull it out to remove it.
5. Insert both of the supplied keys into the slots at the middle left and right sides of the unit, then pull the unit out of the dashboard.

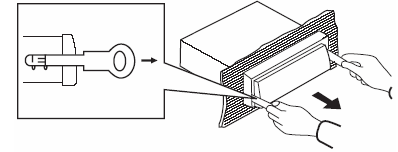

DIN REAR-MOUNT (Method B)

If your vehicle is a Nissan, Toyota, follow these mounting instructions. Use the screw holes marked T (Toyota), N (Nissan) located on both sides of the unit to fasten the unit to the factory radio mounting brackets supplied with your vehicle.

To fasten the unit to the factory radio mounting brackets. Align the screw holes on the bracket with the screw holes on the unit, and then tighten the screws (5x5mm) on each side. Note: the outer trim ring, sleeve and the metal strap are not used for method B installation.

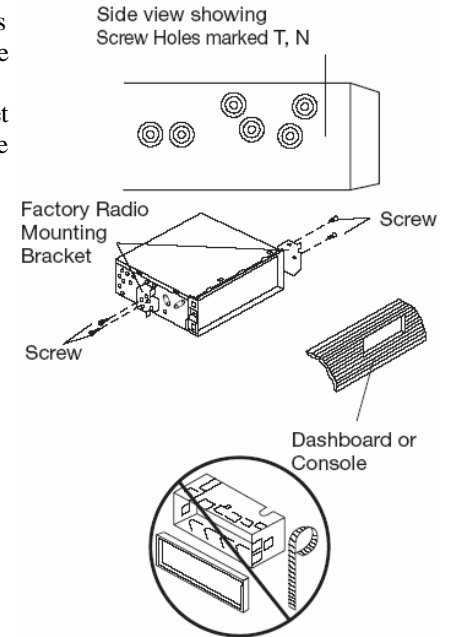

To Detach the Front Panel

Press RELEASE button, then the front panel will be folded down. To remove the front panel, lift it up at a little angle from horizontal position, then first pull out the right side and then pull out the left side. For safekeeping, store the front panel in the supplied protective case immediately after being removed.

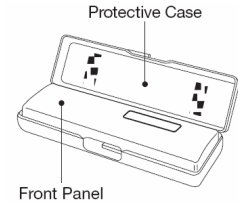
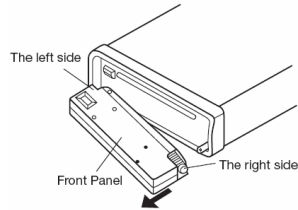
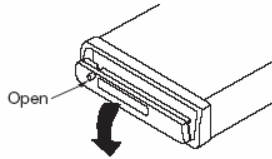

To Install the Front Panel

To install the front panel, first insert the left side into proper position then insert the right side into place. When the two sides fixed into place, push the front panel into main unit. Note that if the front panel fails to lock in position properly, pressing control button may not function and the display may be missing some segments. Press the release button and then reinstall the front panel again.

Precautions when handling

- Do not drop the front panel.
- Do not put pressure on the display or control buttons when detaching or reinstalling the front panel.
- Do not touch the contacts on the front panel or on the main unit body. It may result in poor electrical contact.
- If any dirt or foreign substances adhered on the contacts, they can be removed with a clean and dry cloth.
- Do not expose the front panel to high temperatures or direct sunlight in anywhere.
- Keep away any volatile agents (e.g. benzene, thinner, or insecticides) from touching the surface of the front panel
- Do not attempt to disassemble the front panel.

Connection diagram

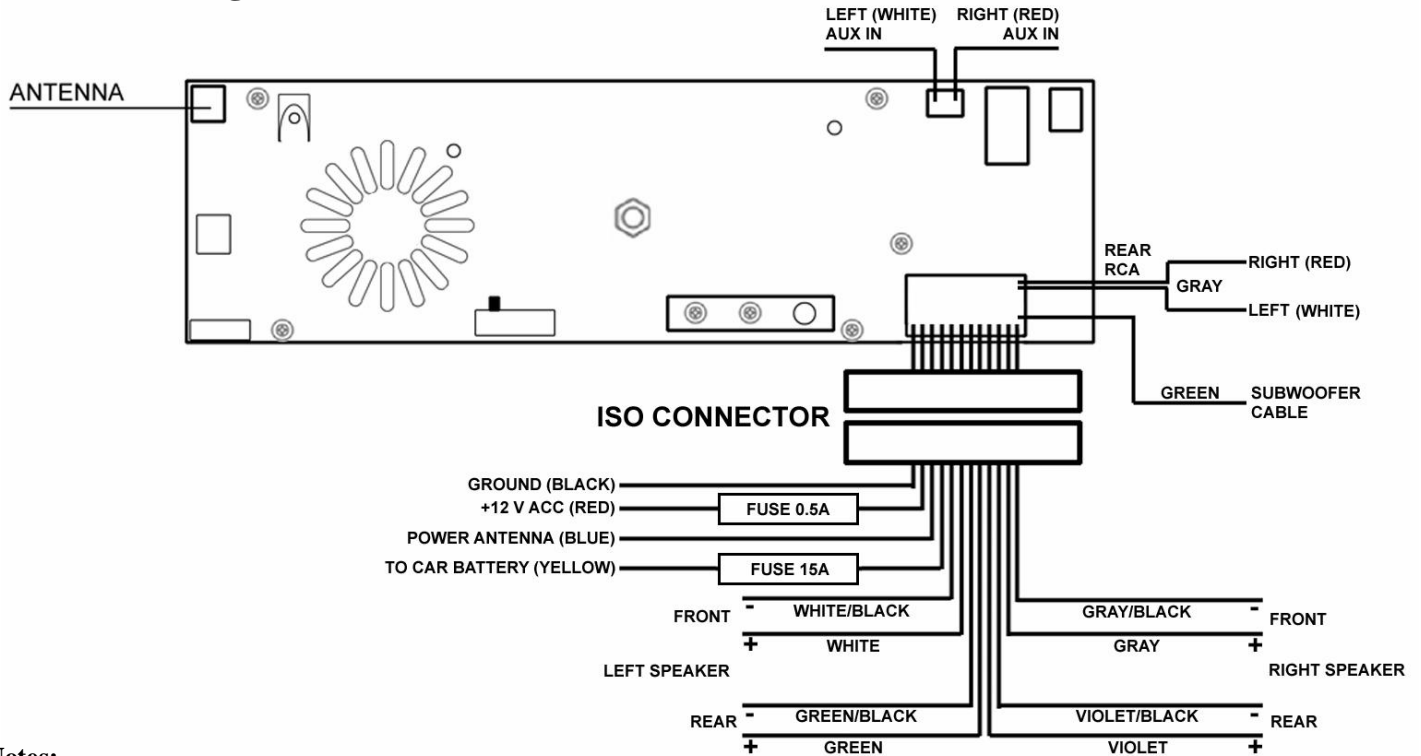

Notes:

- In spite of having any kinds of speaker system, must use 4 ohms impedance of speaker to reduce the distortion during high volume level.
- Prohibited to make the conductors of auto antenna and ground touch with each other.

Controllers

Front panel

1. RELEASE button
2. VOL knob/SEL button
3. FWD/REW buttons
4. SCH/LOUD/BAND button
5. 7/AF button
6. AS/PS button
7. 8/EQ/TA button
8. DISP button
9. 9/PTY button
10. SCAN button
11. USB socket
12. MUTE/POWER button
13. 3/RPT button
14. 6/DIR+ button
15. 2/SCAN button
16. 5/DIR- button
17. 1/PAU button

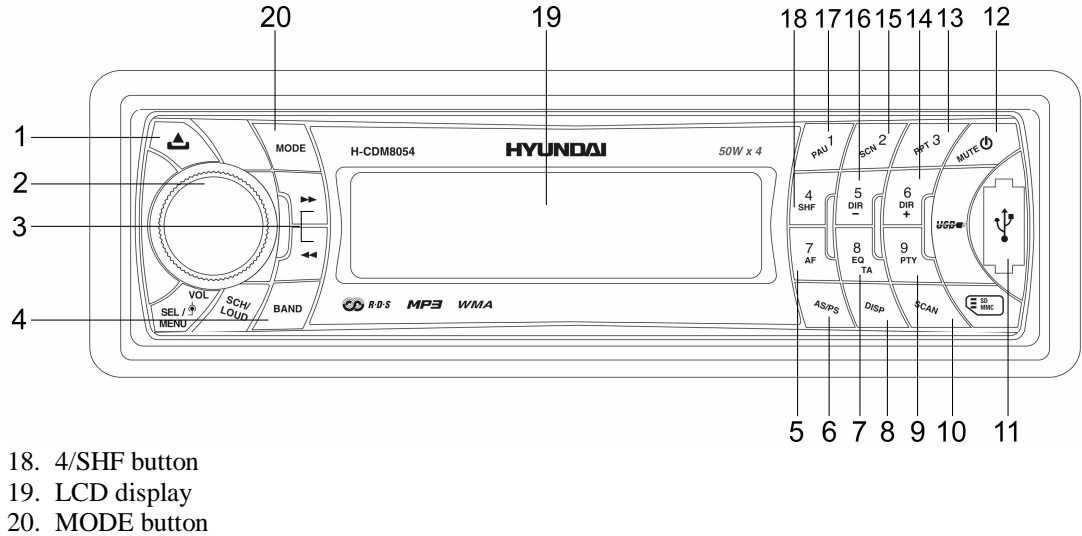

18. 4/SHF button
19. LCD display
20. MODE button

Back of the front panel

1. Disc slot
2. EJECT button
3. SD/MMC card slot
4. RESET button

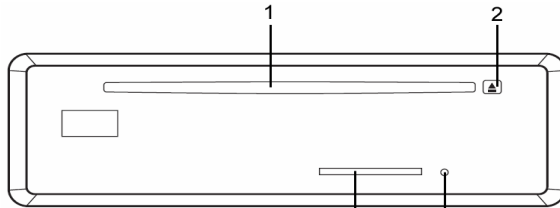

General operations

Resetting the unit

Operating the unit for the first time or after replacing the car battery, you must reset the unit. Press RELEASE button on the panel to open the front panel and press RESET button with a thin hard object to restore the unit to the original factory settings.

Power ON/OFF

Press MUTE/POWER button to switch the unit on. The display will show a greeting message. Press and hold this button to switch the unit off. The display will show a message “Have a nice day!”.

Note: After the unit is off, volume level and radio current settings will be memorized, and when you turn the unit on it will resume the stored status you set.

Volume control

Rotate VOL knob. The larger the number shown on the display is, the higher the volume level is.

Sound settings

Press SEL button shortly to enter the audio setting mode. Press SEL button repeatedly or press FWD/REW buttons to select a parameter: Bass => Treble => Balance => Fader. Rotate VOL knob to adjust each parameter.

Mute function

Press MUTE/POWER button to cancel the sound. Press it again or change the volume level to resume.

Mode selection

Press MODE button to cycle through the play modes: RADIO => CD => USB => CARD => AUX.

Note: USB, CARD, CD modes will only show on the display when a USB flash, SD/MMC card or a disc is connected to the unit.

LOUD function

Press and hold SCH/LOUD/BAND button to enable LOUD function; “LOUD” will appear on the screen. Press and hold this button again to cancel the function.

Display mode

Press DISP button to change the display mode.

Equalizer

Press 8/EQ/TA button to turn on equalizer function and to select an equalizer mode as following: FLAT => CLAS => POP M => ROCK => OFF.

System setting

Press and hold SEL button to enter the system setting mode.

Press repeatedly SEL button to select the item you want to change, and rotate VOL knob to change the corresponding setting.

1. BEEP: ON/OFF - To turn the beep sound on/off when pressing the buttons.
2. VOL select: Last/Adjust - When select Last, every time you turn on the unit, the volume level will be the same as when you turn off the unit at last time. When select Adjust, "VOL PGM" will appear, and you can adjust the volume level from 0 to 46. When you save and exit this menu, every time you turn on the unit, the volume level will be the same as you have set in "VOL PGM" menu.
3. Area: OIRT/USA - Select the radio frequency area.
4. Hour mode: 24 hour/12 hour - To change the time display mode between 24 hour or 12 hour.
5. CLK ADJ (clock adjust) - Use SEL button to select the Hour/Minute; use VOL knob to change the corresponding value.
6. Date setup: - Use SEL button to select the Year/Month/Day; use VOL knob to change the corresponding value.
7. Dimmer: Middle/High/Low - To change the brightness of the backlight among: High, Middle and Low.
8. SUB WOOF: OFF/ON - To change the subwoofer on or off.
9. Disp mode: Normal/Reverse - To change the display mode between Normal or Reverse.
10. LCD Contrast: LEVEL (-6 - +6) - To adjust the display contrast from -6 to +6
11. Stand by LCD: Off/Timer/Running car/Fish kiss/Dolphin - You can set what will be displayed after turning off the unit. The different items has the different define, please refer to the following instruction:
Off: Nothing will be displayed.
Timer: Time will be displayed.
Running car/Fish kiss/Dolphin: will play the corresponding cartoon.

12. Screen Save: Off/Timer/Running car/Fish kiss/Dolphin - The unit has screen save function. You can set screen save mode in this menu. If there is no operation for about 10 seconds, the unit will enter screen save mode automatically.
- Off: Close screen save.
- Timer: when screen save, time will be displayed on display.
- Running car/Fish kiss/Dolphin: when screen save, the corresponding cartoon will be played on display.

Radio operations

BAND selection

Press SCH/LOUDBAND button repeatedly to select your desired radio band in RADIO mode: FM1, FM2, FM3, MW1 (AM1), MW2 (AM2). Each band can store 6 preset stations, for a total of 30 preset memory stations.

Tuning

Press FWD/REW buttons to enable automatic search of a radio frequency. Press and hold the buttons to enable manual seeking mode. “Manual seeking” will appear on the display. Now press FWD/REW buttons repeatedly to change the frequency step by step. If both buttons have not been pressed for several seconds, the unit will return to auto seek mode and “Auto seeking” appears on the display.

Automatic store/scanning

Automatic memory storing

Press and hold AS/PS button; “Auto storing” will appear on the display. The radio will search from the current frequency and checks the signal strength until one cycle search is finished. And then 6 strongest stations are stored into the corresponding preset number button.

Program scanning

Press AS/PS button to scan preset stations. And the corresponding station number P1-P6 will flash on the display.

Scan

Press 2/SCN button to enter scan mode, the unit will scan to higher frequency station and keep on each station for several seconds.

Station storing

Press any of number buttons (1-6) to select a station, which had been stored in the memory. Press and hold this button for several seconds, current station is stored into the number button.

RDS (Radio Data System) function

Note: RDS (Radio Data System) service availability varies with areas. Please understand if RDS service is not available in you area, the following service is not available, either.

RDS mode ON/OFF

Press 7/AF button to switch on or off the RDS mode. Whenever RDS is switch on, “RDS” will flash on the display.

PTY function

Press 9/PTY button to enter PTY Select mode; the program name will be displayed on the display. You can use VOL knob to select the items and press FWD/REW buttons to begin searching the corresponding program.

RDS menu

Press and hold 9/PTY button to enter the RDS Menu; in the menu, use VOL knob to select the items and press FWD/REW buttons to adjust corresponding item. After choosing, please leave the unit idle to activate.

TA SEEK/TA ALARM

In TA SEEK mode the unit will seek for traffic announcement program when TA is pressed; in TA ALARM mode the alarm is set off.

MASK DPI/MASK ALL

During MASK DPI mode, the unit will mask only the AF which has different PI, this is the default mode; during MASK ALL mode, the unit will mask the AF which has different PI and no RDS signal with high field strength.

RETUNE SHORT/LONG

“RETUNE” refers to the time period the unit allows for radio scan when reception is interrupted. SHORT represents a time period of 30 seconds; LONG represents a time period of 90 seconds.

REGION: OFF/ON

In Region ON mode, AF switching or PI SEEK is implemented to the station which have all PI codes are the same as current station. In Region OFF mode, the regional code in the format of PI code is ignored when AF switching or PI SEEK is implemented.

TA-VOLUME:

The default TA volume value is 18; you can adjust it from 0 to 40.

TA (Traffic Announcement) function

Press and hold 8/EQ/TA button to switch TA mode on or off. When TA mode is on and a traffic announcement is transmitted, if the unit was in CD or AUX IN mode, it will switch to Radio mode. If the volume level was under the threshold point, it will be raised to the threshold point. But if the user changed the volume level, which was more than the threshold point (min. TA volume level), it will be set to the last level. When TA mode is on, TA of individual segment is turned on. When a TP station is received, TP of individual segment is turned on. The current traffic announcement is cancelled by pressing 8/EQ/TA button. But the TA mode will not be off.

CD/MP3/WMA disc operations

Discs for playback

This unit can play disc types: CD/CD-R/-RW. Compatible with formats: MP3/WMA.

Loading/Ejecting a disc

- Press RELEASE button to open the front panel. Insert a disc with the printed side facing upward into the slot. The disc will play automatically. Or press MODE button repeatedly to switch the unit to CD mode.
- Open the front panel. Press EJECT button to eject the disc. If the disc is not removed from the slot within several seconds, it will automatically be loaded into the slot again.

Pausing playback

To ensure good system performance, wait until the unit finishes reading the disc information before proceeding. Press 1/PAUSE button to pause the playback. Press again to resume the playback.

Playing the previous/next track

During playback press FWD/REW buttons to play the previous/next track. Track numbers will be shown on the display.

Fast forward and backward playback

Press and hold FWD/REW buttons to fast forward or reverse. Release the button when the desired location is found.

Intro playback

For CD disc: You can play the beginning of every track in the disc for several seconds in sequence. Press 2/SCN button to start intro playback. The display will show “Scan”. Press again to cancel.

For MP3/WMA disc: You can play the beginning of every track in the current folder for several seconds in sequence. Press 2/SCN button to start intro playback. The display will show “F-Scan”. Press again to cancel.

Repeat playback

During CD playback, press 3/RPT button to repeat the current track playback. The display will show “Repeat”. Press again to cancel.

During MP3/WMA playback, press 3/RPT button to repeat all tracks in the current folder. The display will show “F-repeat”. Press again to cancel.

Random playback

During CD playback, press 4/SHF button to start random playback of all tracks in the disc. “Shuffle” will appear on the display. Press again to cancel.

During MP3/WMA playback, press 4/SHF button to start random playback of tracks in the current folder. “F-shuffle” will appear on the display. Press again to cancel.

Selecting directory (for MP3, WMA modes)

Press 5/DIR- button or 6/DIR+ button to select directory downward or upward. If the MP3/WMA disc does not contain any directory, this function is not available.

Selecting tracks (for MP3, WMA modes)

Shortly press SCH/LOUD/BAND button to enter track searching mode, and the root menu will be displayed on the display. Rotate VOL knob to choose the root name and press SEL button to confirm. Then the tracks in the root folder you selected will be displayed on the display. Rotate VOL knob to choose the track and press SEL button to confirm.

SD/MMC card/USB operations

Notes:

USB format supports 2.0. Capacity: 8 MB ~ 2 GB.

SD cards brands: Canon, Fuji film, Palm, Motorola, Microsoft, IBM, HP, Compaq, Sharp, Samsung, etc. Capacity: 8 MB ~ 2 GB.

MMC cards brands: Ericsson, Nokia, Motorola, HP, Palm, Sanyo, Microsystems, etc. Capacity: 16 MB ~ 2 GB.

Inserting the USB/SD/MMC device

Insert the MMC/SD card or USB device into MMC/SD slot or USB socket. Then the playing mode will be changed into CARD or USB mode automatically. When you connect an USB driver or MMC/SD card, the unit will search the MP3 files or WMA files in the USB driver or MMC/SD card and start to play them automatically.

If in another mode, you can also press MODE button to select USB or CARD mode. When playing the MP3 files or WMA files in the device, the operation is the same with the MP3/WMA disc operation described above.

Notes:

- When MMC/SD card and USB device are both inserted into their compartment or socket, the playing mode will be changed into the mode of the later one.
- USB MP3 player is not a standard which means different brand name or different models have their own standard. So our product cannot support every MP3 player.
- When connecting an MP3 player and there has normal battery in the player (non rechargeable battery), you should remove the battery from the MP3 player then connect it to the USB interface. Otherwise, it may cause battery burst.
- When in USB play mode, be sure not to remove the USB driver from the USB interface.

MP3 overview

Notes on MP3 and WMA

- MP3 is short for MPEG Audio Layer 3 and refers to an audio compression technology standard.
- This product allows playback of MP3 files on CD-ROM, CD-R or CD-RW discs.
- The unit can read MP3 files written in the format compliant with ISO 9660. However it does not support the MP3 data written by the method of packet write.
- The unit can not read an MP3 file that has a file extension other than “.mp3”.
- If you play a non- MP3 file that has the “.mp3” extension, you may hear some noise.
- In this manual, we refer to what are called “MP3 file” and “folder” in PC terminology as “track” and “album”, respectively.
- Maximum number of directory level is 8, including the root directory. Maximum number of files and folders per disc is 256.
- The unit may not play tracks in the order of Track numbers.
- The unit plays only the audio tracks if a disc contains both audio tracks and MP3 files.
- When playing a disc of 8 kbps or “VBR”, the elapsed playing time in the display window will not be correct and also the intro play may not function properly. “VBR”: Variable Bit Rate.
- The unit supports the playback of WMA files. The playback of ID3 tags for WMA format is not guaranteed, it depends on versions and availability of Cyrillic alphabet.
- WMA (Windows Media Audio) – music data compression format, created by Microsoft Corporation. This format uses coding algorithm for compression of initial audio-record, greatly decreasing the file size, but, saving the good sound quality even when the bit rate is low (for example, 64 Kbit/s).
- Remember that the unit may not play the tracks in order they are written on disc.

Notes on creating your own CD-Rs or CD-RWs containing MP3 files

- To enjoy high quality sound, we recommend converting to MP3 files with a sampling frequency of 44.1 kHz and a fixed bit rate of 128 kbps.
- Do not store more than 256 MP3 files per disc.
- For ISO 9660 - compliant format, the maximum allowable depth of nested folders is 8, including the root directory (folder).
- When CD-R disc is used, playback is possible only for discs, which have been finalized.

- Make sure that when MP3 CD-R or CD-RW is burned that it is formatted as a data disc and NOT as an audio disc. You should not write non-MP3 files or unneeded folders along with MP3 files on the disc otherwise it takes a long time until the unit starts to play MP3 files.
- With some CD-R or CD-RW media, data may not be properly written depending on their manufacturing quality. In this case, data may not be reproduced correctly. High quality CD-R or CD-RW disc is recommended. Up to 16 characters are displayed for the name of an Album or a Track. ID3TAG version 1.x is required.
- Note that the unit may not play Tracks in the order that you wrote them to the disc.

Handling compact discs

Dirty, scratched or warped discs may cause skip ping or noise.

Handle the disc only by the edges. To keep clean do not touch its surface.

Discs should be stored in their cases after use to avoid scratches.

Do not expose discs to direct sunlight, high humidity, high temperature or dust.

Prolonged exposure to extreme temperature can warp the disc (such as leaving the discs in your car during summertime).

Do not stick or write anything on either side of disc. Sharp writing instruments, or the inks used in some felt-tip pens, may damage its surface.

Do not touch the unlabeled side. DO NOT attach any seal, label or data protection sheet to either side of a disc.

This unit cannot play 3-inch (8cm) CDs.

Never insert a 3-inch CD contained in the adapter or an irregularly shaped CD. The unit may not be able to eject it, resulting in a malfunction.



Cleaning

Cleaning the cabinet

Wipe with a soft cloth. If the cabinet is very dampen (not dropping wet) the cloth with a weak solution of soapy water, and then wipe clean.

Cleaning discs

Fingerprints should be carefully wiped from the surface of disc with a soft cloth. Unlike conventional records, compact discs have no grooves to collect dust and macroscopic dirt, so gently wiping them with a soft cloth should remove must panicles. Wipe in a straight motion from the center to the edge. Never use thinner benzine, record cleaner or anti static spray on a compact disc. Such chemicals can damage its plastic surface.



Troubleshooting guide

Symptom	Cause	Solution
No power	The car ignition is not on. The fuse is blown.	If the power supply is properly connected to the car accessory switch the ignition key to “ACC”. Replace the fuse.
Disc cannot be loaded.	Presence of disc inside the player.	Remove the disc in the player then put a new upward.
Disc cannot be read.	Inserting the disc in upside down. Compact disc is extremely dirty or defective. Temperature inside the car is too high.	Insert the compact disc with the label facing upward. Clean the disc or try to play a new one. Cool off until the ambient temperature returns to normal.
No sound	Volume is in minimum. Wiring is not properly connected.	Adjust volume to a desired level. Check wiring connection.
The buttons do not work.	The built-in microcomputer is not operating properly due to noise. Front panel is not properly fix into its place.	Press the power button for about 10 seconds to reset the unit
Sound skips.	The installation angle is more than 30 degrees. The disc is extremely dirty or defective.	Adjust the installation angle to less than 30 degrees. Clean the compact disc/try to play a new one.
The radio does not work, the radio station automatic selection does not work.	The antenna cable is not connected the signals are too weak.	Insert the antenna cable firmly select a station manually.

Specification

General	
Power supply	12 V DC
Maximum power output	50W x 4
Fuse	15A
Dimensions (L x W x H)	178 x 50 x 160 mm
ESP	40 sec. ESP for Audio-CD, 120 sec. ESP for MP3
FM stereo radio	
Frequency range	65.0 – 74.0/87.5 – 108.0 MHz
Preset memory (stations)	18
Usable sensitivity	4 uV
I.F. Frequency	10.7 MHz
MW Section	
Frequency range	522 kHz-1620 kHz
Preset memory (stations)	12
Usable sensitivity	36 dBu
I.F. Frequency:	450 kHz
Disc player	
Usable disc:	CD/CD-R/CD-RW/USB/SD/MMC
Frequency response	40 Hz -18 KHz
Signal to noise CD:	55 dB
Line out	
Output:	2 channel RCA line-out (2 V)

Specifications are subject to change without notice. Dimensions are approximate.

Уважаемый покупатель!

Благодарим Вас за покупку нашего изделия. Для обеспечения безопасности рекомендуется тщательно изучить настоящее руководство перед подключением, эксплуатацией и/или регулировкой изделия, и сохраняйте руководство для использования в будущем.

Содержание

Содержание	24
Меры предосторожности	25
Комплект поставки.....	26
Установка/подключение	27
Схема подключения	31
Элементы управления	32
Основные функции	33
Операции с CD/MP3/WMA дисками	39
Операции с картами памяти SD/MMC/USB носителями	41
Обзор MP3	42
Обращение с компакт-дисками.....	44
Чистка и уход	44
Руководство по устранению неисправностей.....	45
Технические характеристики.....	46

Меры предосторожности

- Тщательно изучите настоящую инструкцию, чтобы ознакомиться с высококачественной аудиосистемой.
- При установке и подключении изделия отключите отрицательную клемму аккумулятора автомобиля.
- При замене предохранителя, убедитесь, что вы устанавливаете предохранитель с тем же номиналом. Используя предохранитель с повышенным значением тока, можно причинить значительные повреждения изделию.
- Не пытайтесь разбирать изделие. Лазерные лучи, исходящие из блока оптической головки считывания информации с компакт-диска, опасны для глаз.
- Убедитесь, что шпильки или другие посторонние предметы не попали внутрь изделия. Они могут вызвать сбой в работе или стать причиной опасности, такой как поражение электрическим током или лазерным лучом.
- Не используйте устройство в местах, где оно может подвергнуться воздействию воды, влаги и пыли.
- Если вы ставите автомобиль на стоянку на длительное время в жаркое или холодное время года, подождите пока температура в автомобиле не станет нормальной, перед тем как включать изделие.
- Не открывайте крышки и не проводите ремонт самостоятельно. Обратитесь к дилеру или квалифицированному персоналу.
- Убедитесь, вы отключаете источник питания и антенну, если вы не будете пользоваться системой в течение длительного времени или во время грозы.
- Убедитесь, что вы отключаете источник питания, если обнаружена неправильная работа системы, система издает необычные звуки, запах, выделяет дым или внутрь ее попала жидкость. Проведите квалифицированный технический осмотр системы.
- Прибор разработан так, чтобы отрицательный вывод аккумулятора был подключен к корпусу транспортного средства. Пожалуйста, убедитесь в этом перед установкой.
- Не позволяйте проводам динамиков касаться друг друга при включении прибора. В противном случае, может быть перегружен или выйти из строя усилитель питания.
- Не устанавливайте съемную панель перед подключением кабеля.

Комплект поставки

1.	Ресивер	1 шт
2.	Защитный футляр для передней панели	1 шт
3.	Детали для установки:	
	Гайка М5	1 шт
	Пружинная шайба	1 шт
	Плоская шайба М5	1 шт
	Установочная пластина	1 шт
	Ключи	2 шт
	Винт М5 х 25	1 шт
	Кожух	1 шт
4.	Информация для потребителя	1 шт
5.	Гарантийный талон	1 шт
6.	Руководство по эксплуатации	1 шт

Установка/подключение

Примечание:

- Для установки устройства выберите место, где оно не будет мешать процессу вождения.
- Перед окончательной установкой устройства временно подключите все провода и убедитесь, что все соединения сделаны верно, а устройство работает правильно.
- Если для установки устройства необходимо сверлить отверстия в кузове автомобиля или вносить какие-либо другие изменения в его конструкцию, проконсультируйтесь с продавцом.
- Если угол установки устройства превышает 30° по горизонтали, устройство может не работать должным образом.
- Устанавливайте устройство там, где оно не будет находиться на пути водителя и не сможет нанести ранения пассажирам в случае внезапной остановки автомобиля, например, при экстренном торможении.
- Никогда не устанавливайте устройство в таких местах, где оно будет подвергаться воздействию высокой температуры, например, в местах попадания прямых солнечных лучей, в местах выхода горячего воздуха от отопителя автомобиля, в местах, где очень грязно или пыльно, или там, где устройство будет подвергаться сильной вибрации.

Установка устройства в приборную панель автомобиля по стандарту DIN

Данное устройство может быть установлено двумя способами: обычная установка стандарта DIN в приборную панель автомобиля, либо установка стандарта DIN, при которой используются отверстия на боковых сторонах корпуса устройства, имеющие резьбу под винты. Более подробно методы установки А и Б описываются ниже.

Перед установкой устройства извлеките транспортировочные винты



1. Установка устройства в приборную панель (Метод А)

Отверстие для установки

Данное устройство можно установить в любую приборную панель, оснащенную отверстием для установки стандарта DIN.

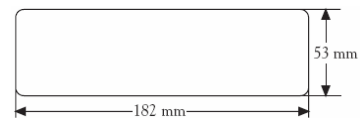

Извлечение старого устройства

1. Убедитесь, что зажигание выключено, затем отсоедините провод от отрицательного терминала аккумулятора (-).
2. Отсоедините проводку и антенну.
3. Нажмите кнопку RELEASE для снятия передней панели.
4. Снимите верхнюю часть декоративной рамки, затем потяните за нее, чтобы снять ее целиком.
5. Используйте входящие в комплект съемные ключи, чтобы извлечь устройство из крепежного кожуха. Вставьте левый ("L") и правый ("R") ключи до упора в соответствующие отверстия с левой и правой сторон устройства. Затем сместите кожух назад.
6. Установите крепежный кожух в отверстие на приборной панели и отогните отверткой зубцы на кожухе, соответствующие толщине приборной панели. Это позволит закрепить кожух на месте.
7. Аккуратно подсоедините проводку и антенну.
8. Вставьте устройство в кожух.
9. Для фиксации задней части устройства используйте крепежную планку. С помощью деталей, входящих в комплект поставки (шайба (M5 мм) и пружинная шайба Гровера), чтобы прикрепить один конец планки к винту на задней части устройства. При необходимости согните планку под нужным углом. Затем с помощью винта 5x25мм и шайбы прикрепите другой конец планки к твердому участку корпуса автомобиля в приборной панели. Планка также способствует правильному электрическому заземлению устройства. Короткая сторона заднего болта должна крепиться в устройство, длинная – в приборную панель.
10. Подсоедините провод к отрицательному терминалу аккумулятора (-). Затем установите декоративную рамку и переднюю панель устройства.



Снятие устройства

1. Убедитесь, что зажигание отключено, затем отсоедините провод от отрицательного терминала аккумулятора (-).
2. Нажмите кнопку RELEASE, чтобы снять переднюю панель.
3. Снимите верхнюю часть декоративной рамки, затем потяните за нее, чтобы снять ее целиком.
4. Вставьте съемные ключи в отверстия с левой и правой сторон устройства и вытяните устройство из приборной панели.
5. Снимите крепежную планку с задней панели устройства (если она прикреплена).

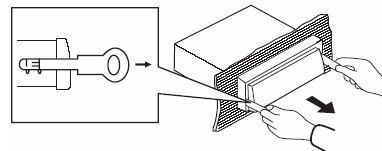

2. Установка устройства в приборную панель автомобиля (метод Б)

Если у Вас автомобиль марки Nissan или Toyota, используйте отверстия по бокам устройства, помеченные буквами T (Toyota), N (Nissan) для крепления устройства на кронштейнах, имеющих в автомобиле.

Прикрепите устройство к кронштейнам автомобиля. Совместите отверстия кронштейнов с соответствующими отверстиями устройства и зафиксируйте устройство с помощью винтов (5x5 мм) с каждой стороны.

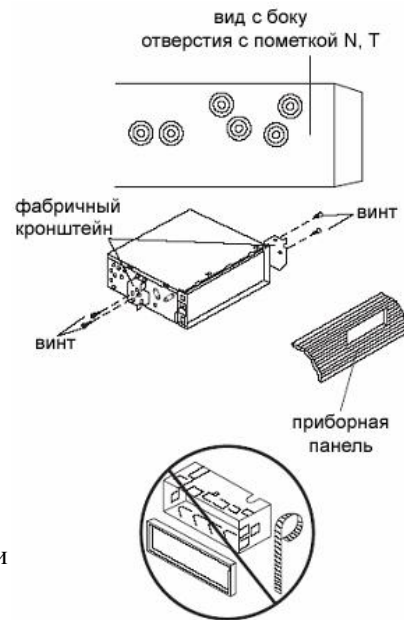

Примечание: для данного метода установки декоративная рамка, крепежный кожух и планка не используются.

Снятие передней панели

Нажмите кнопку RELEASE, передняя панель откроется. Нажав на панель влево, снимите правую сторону, затем снимите левую сторону. Панель следует хранить в защитном футляре, входящем в комплект поставки.

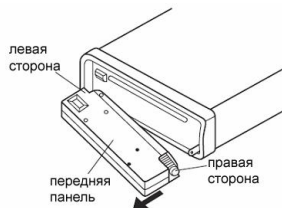
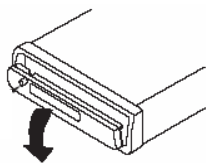

Установка передней панели

Зафиксируйте левую сторону панели на креплении устройства, затем зафиксируйте правую сторону. При неправильной установке панели кнопки могут не работать. В этом случае необходимо снять переднюю панель и установить ее заново.

Меры предосторожности

- Не роняйте переднюю панель.
- Старайтесь не нажимать на дисплей и кнопки при снятии или установке панели.
- Не прикасайтесь к контактам на панели; это может ухудшить качество электрического контакта.
- Не подвергайте панель воздействию высоких температур или прямых солнечных лучей.
- Не демонтируйте переднюю панель.

Схема подключения

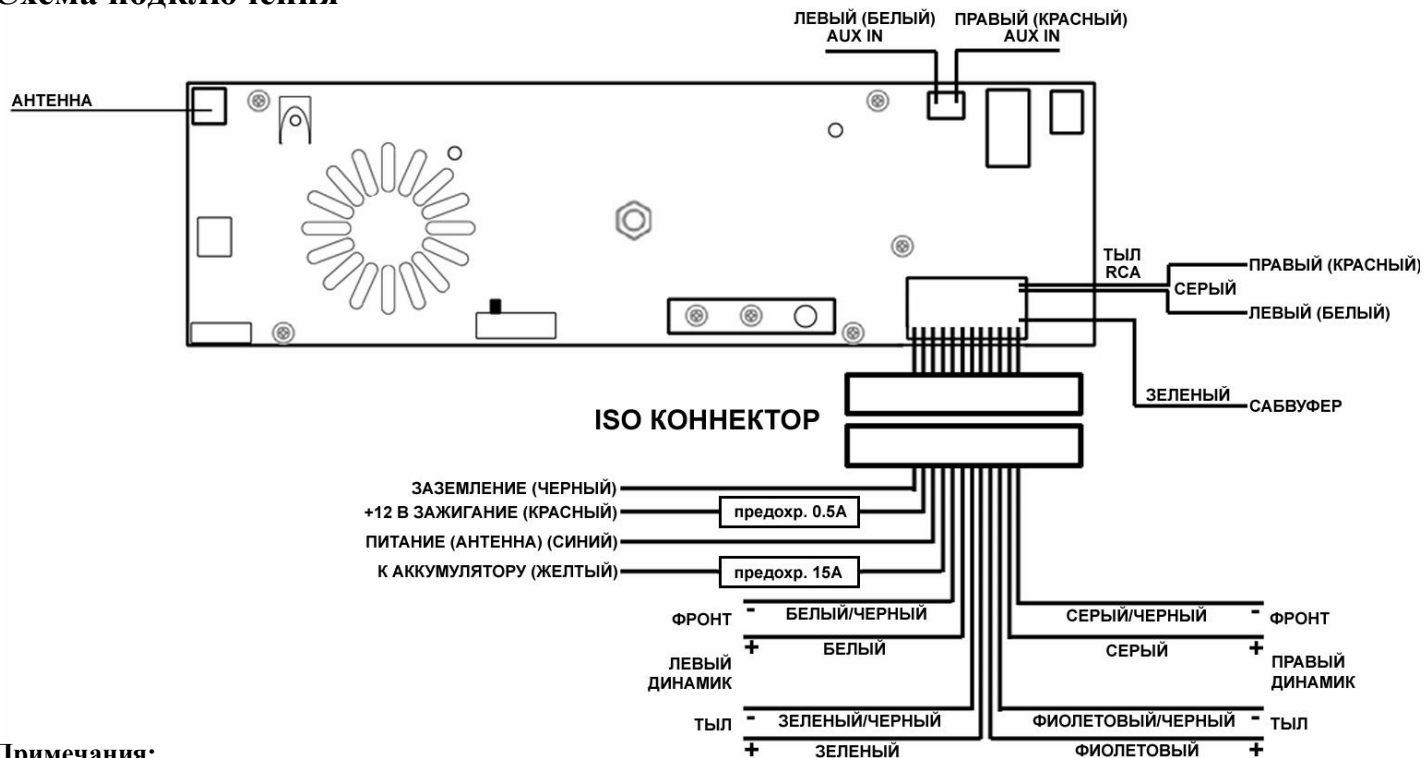

Примечания:

- Независимо от вида динамиков, следует использовать динамики с сопротивлением, равным 4 Ом для уменьшения искажений при повышенной громкости.
- Запрещается соединять провода авто антенны и заземления между собой.

Элементы управления

Передняя панель

1. Кнопка RELEASE
2. Регулятор VOL/Кнопка SEL
3. Кнопки FWD/REW
4. Кнопка SCH/LOUD/BAND
5. Кнопка 7/AF
6. Кнопка AS/PS
7. Кнопка 8/EQ/TA
8. Кнопка DISP
9. Кнопка 9/PTY
10. Кнопка SCAN
11. USB слот
12. Кнопка MUTE/POWER
13. Кнопка 3/RPT
14. Кнопка 6/DIR+
15. Кнопка 2/SCAN
16. Кнопка 5/DIR-
17. Кнопка 1/PAU

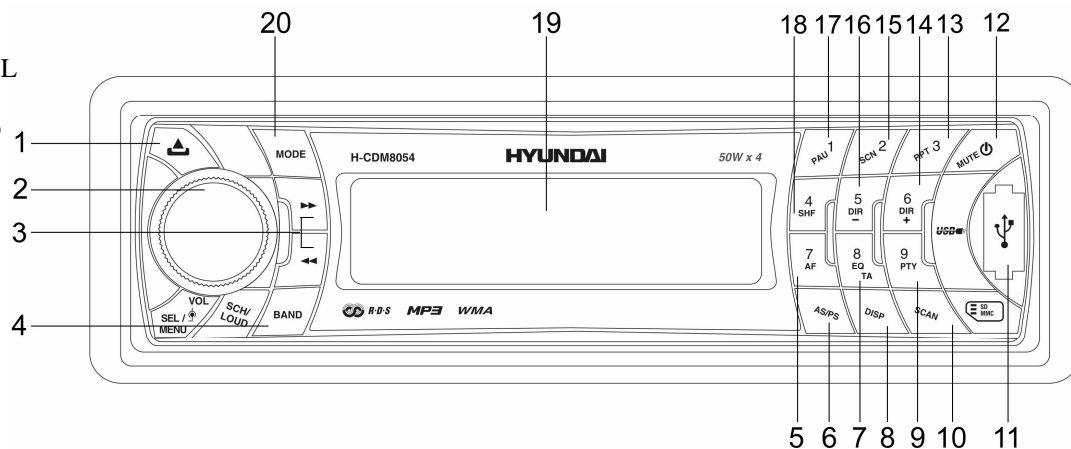

18. Кнопка 4/SHF
19. Кнопка LCD
20. Кнопка MODE

Внутренняя панель

1. Слот для дисков
2. Кнопка EJECT
3. Слот для карт памяти SD/MMC
4. Кнопка RESET

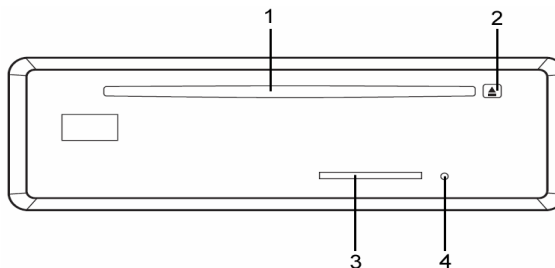

Основные функции

Кнопка RESET (сброс)

Нажмите на панели кнопку RELEASE. Панель откроется. Нажмите острым предметом кнопку RESET. Эта мера необходима в следующих ситуациях: исходная установка устройства после подключения, никакие кнопки не действуют, на дисплее появляются символы ошибок.

Включение/отключение устройства

Нажмите кнопку MUTE/POWER, чтобы включить устройство. На дисплее появится сообщение приветствия. Нажмите и удерживайте эту кнопку, чтобы выключить питание. На дисплее появится сообщение «Have a nice day!».

Внимание: Когда Вы выключаете систему или зажигание автомобиля, громкость звука и радио настройки будут сохранена в памяти устройства, и при включении установки вернуться к сохраненным значениям.

Регулировка уровня громкости

Вращайте регулятор VOL. Изменяющееся число на дисплее показывает регулирование уровня громкости звука.

Регулировка аудио настроек

Нажмите кнопку SEL, чтобы войти в режим настройки параметров аудио. Нажимайте кнопку SEL или кнопки FWD/REW, чтобы выбрать параметр: Bass (низкие частоты) => Treble (высокие частоты) => Balance (баланс левые/правые динамики) => Fader (баланс задние/передние динамики). Вращайте регулятор VOL, чтобы отрегулировать каждую настройку:

Отключение звука

Нажмите кнопку MUTE/POWER, чтобы отключить звук. Нажмите кнопку повторно, чтобы включить звук.

Выбор режима

Нажимайте кнопку MODE, чтобы выбрать режим работы устройства: RADIO (радио) => CD (диск) => USB => CARD => AUX.

Примечание: режимы USB, CARD, CD будут отображены на дисплее только тогда, когда соответствующий носитель будет установлен в слот.

Функция LOUD (усиление низких частот)

Нажмите и удерживайте кнопку SCH/LOUD/BAND, чтобы включить функцию усиления низких частот; на дисплее отобразится надпись “LOUD”. Нажмите и удерживайте эту кнопку, чтобы отключить данную функцию.

Режим дисплея

Нажмите кнопку DISP, чтобы изменить режим дисплея.

Эквалайзер

Нажмите кнопку 8/EQ/TA, чтобы включить функцию эквалайзера; нажимайте, чтобы выбрать нужный режим эквалайзера в следующем порядке: FLAT => CLAS => POP M => ROCK => Выкл.

Настройка системы

Нажмите и удерживайте кнопку SEL, чтобы войти в режим настройки системы.

Нажимайте кнопку SEL, чтобы выбрать параметр, который Вы хотите настроить, затем вращайте регулятор VOL, чтобы выполнить настройку.

1. БEEP: ON/OFF – включение/отключение звукового сопровождения нажатия кнопок.
2. VOL select: Last/Adjust – Выберите опцию Last; теперь при включении устройства уровень громкости будет таким же, как при последнем выключении устройства. Выберите опцию Adjust, на дисплее отобразится “VOL PGM”; теперь Вы можете настроить громкость в диапазоне от 0 до 46. Если Вы сохраните эту настройку и выйдете из режима, при включении устройства уровень громкости будет таким, как Вы его настроили.
3. Area: OIRT/USA - Выберите международный диапазон приема.
4. Hour mode: 24 hour/12 hour – Режим отображения времени (24 часов или 12 часов).
5. CLK ADJ (настройка часов) – С помощью кнопки SEL выберите часы или минуты; с помощью регулятора VOL установите нужное значение.
6. Date setup: - С помощью кнопки SEL год/месяц/день; с помощью регулятора VOL установите нужное значение.
7. Dimmer: Middle/High/Low – Выберите уровень яркости дисплея: High (высокий), Middle (средний) или Low (низкий).
8. SUB WOOF: OFF/ON – Включение/отключение режима сабвуфера.
9. Disp mode: Normal/Reverse – Выбор цвета подсветки дисплея: черный/белый.
10. LCD Contrast: LEVEL (-6 - +6) – Настройка уровня контрастности дисплея от -6 до +6

11. Stand by LCD: Off/Timer/Running car/Fish kiss/Dolphin – Выбор отображения на дисплее после выключения устройства:
Off: Ничего не будет отображаться.
Timer: Будет отображаться текущее время.
Running car/Fish kiss/Dolphin: отображение различных анимаций.
12. Screen Save: Off/Timer/Running car/Fish kiss/Dolphin – Выбор вида заставки. Если в течение нескольких секунд Вы не выполняете никаких операций, заставка автоматически активируется.
Off: Отсутствие заставки.
Timer: отображение текущего времени в качестве заставки.
Running car/Fish kiss/Dolphin: отображение различных анимаций в качестве заставки.

Функции радио

Выбор диапазона

Нажмите кнопку SCH/LOUDBAND, чтобы выбрать диапазон в режиме радио: FM1, FM2, FM3, MW1 (AM1), MW2 (AM2). В каждом диапазоне можно сохранить до 6 радиостанций, общее количество сохраняемых радиостанций составляет 30.

Настройка радио

Нажмите кнопки FWD/REW, чтобы включить автоматический поиск радиостанций. Нажмите и удерживайте эти кнопки, чтобы включить режим поиска радиостанций вручную. На дисплее отобразится надпись “Manual seeking”. Теперь нажатиями кнопок FWD/REW Вы можете изменять частоту постепенно. Если Вы не нажимаете никаких кнопок в течение нескольких секунд, устройство вернется в режим автоматического поиска; на дисплее отобразится надпись “Auto seeking”.

Автоматическое сохранение/сканирование

Автоматическое сохранение станций

Нажмите и удерживайте кнопку AS/PS; на дисплее отобразится надпись “Auto storing”. Устройство самостоятельно выполнит поиск станций по всему диапазону, начиная с текущей частоты. 6 станций с самым сильным сигналом будут сохранены в памяти устройства.

Сканирование программ

Нажмите кнопку AS/PS, чтобы прослушать каждую сохраненную станцию в течение нескольких секунд.

Сохранение станций

Нажмите и удерживайте кнопку с цифрой (1-6), текущая станция будет сохранена под этой кнопкой. Нажмите одну из кнопок с цифрами (1-6), чтобы выбрать станцию, сохраненную под этой кнопкой.

Функция RDS

Внимание: Сервис RDS (Система радио данных) доступен не во всех регионах. Имейте в виду, что если услуга RDS не доступна в Вашем регионе, то данная функция не будет работать.

Включение/выключение режима RDS

Нажмите кнопку 7/AF, чтобы включить или отключить RDS. Когда эта функция включена, на дисплее отображается “RDS”.

ФункцияPTY

Нажмите кнопку 9/PTY, чтобы войти в режим выбора типа программы PTY; на дисплее будет отображаться тип программы. С помощью регулятора VOL выберите нужный тип и нажмите кнопки FWD/REW, чтобы начать поиск программы соответствующего типа.

Меню RDS

Нажмите и удерживайте кнопку 9/PTY, чтобы войти в меню RDS; с помощью регулятор VOL выберите нужный пункт меню и нажимайте кнопки FWD/REW, чтобы выполнить настройку. После этого не выполняйте никаких операции в течение нескольких секунд, чтобы настройки активировались.

TA SEEK/TA ALARM

В режиме TA SEEK, устройство будет искать станции передающие информацию о дорожном движении; в режиме TA ALARM, поиск не идет, но когда произойдет происшествие или чрезвычайная ситуация на дорогах, то устройство активирует систему передачи этой информации.

MASK DPI/MASK ALL

После включения режима AF (поиск альтернативных частот с той же программой), программа, которую вы прослушиваете, может быть замещена другой программой, которая вещает на той же частоте, чтобы этого избежать активируйте функцию MASK DPI. Так же программа, которую вы прослушиваете, может быть замещена не только другой программой, которая вещает на той же частоте, но и программой с сильным сигналом, чтобы этого не произошло, активируйте функцию MASK ALL.

RETUNE

Retune-Short или Retune-Long – это выбор временного интервала повторного поиска в режиме TA Seek.

Retune Short: короткий, интервал поиска в режиме TA SEEK 30 секунд.

Retune Long: длинный, интервал поиска в режиме TA SEEK 90 секунд.

REGION: OFF/ON

REGION ON (Вкл): Переключение AF или поиск информационных программ поменяются для станций с тем же кодом идентификации, что и текущая.

REGION OFF (Выкл): Региональный код формата информационной программы при переключении AF или поиске информационных программ игнорируется.

TA-VOLUME:

Громкость сигнала TA по умолчанию - 18; Вы можете регулировать ее в диапазоне от 0 до 40.

Функция TA (сообщения о дорожном движении)

Нажмите кнопку 8/EQ/TA, чтобы включить/отключить функцию TA. Когда режим TA включен и идет передача сообщения о дорожном движении, устройство автоматически переключится в режим Радио, если оно находилось в другом режиме. Если уровень громкости был ниже порогового уровня, он автоматически повысится до порогового уровня. Если Вы установили уровень громкости выше порогового, при поступлении сообщения о дорожном движении уровень громкости будет таким, как Вы его настроили. Чтобы отменить прослушивание текущего сообщения о дорожном движении, нажмите кнопку 8/EQ/TA. При этом функция TA отключена не будет.

Операции с CD/MP3/WMA дисками

Диски для воспроизведения

Это устройство может воспроизводить разновидности цифровых дисков: CD/CD-R/-RW. Совместимо с форматами: MP3/WMA.

Загрузка диска

- Нажмите кнопку RELEASE, чтобы открыть переднюю панель. Вставьте диск в слот маркированной стороной вверх. Воспроизведение диска начнется автоматически. Или нажимайте кнопку MODE, чтобы выбрать режим CD.
- Откройте переднюю панель. Нажмите кнопку EJECT, чтобы извлечь диск. Если диск не извлечен из слота в течение нескольких секунд, он автоматически загружается обратно в слот.

Воспроизведение/Пауза

Чтобы обеспечить высокое качество воспроизведения, дождитесь, пока плеер закончит читать диск. Нажмите кнопку 1/ PAUSE, чтобы активизировать режим паузы. Нажмите еще раз, чтобы продолжить воспроизведение.

Переход к предыдущему или следующему треку

Во время воспроизведения нажимайте кнопки FWD/REW, чтобы начать воспроизведение предыдущего/следующего трека. Номер текущего трека появится на дисплее.

Ускоренное воспроизведение вперед или назад

Во время воспроизведения нажимайте и удерживайте кнопки FWD/REW, чтобы начать ускоренное воспроизведение назад или вперед. Отпустите кнопки, когда нужный фрагмент будет найден.

Функция Intro

Для CD дисков: Вы можете последовательно воспроизводить начало каждого трека на диске в течение нескольких секунд. Во время воспроизведения треков нажмите кнопку 2/SCN, чтобы начать воспроизведение всех треков. На дисплее отобразится «Scan». Нажмите еще раз, чтобы отменить функцию.

Для MP3/WMA дисков: Вы можете последовательно воспроизводить начало каждого трека в текущей папке в течение нескольких секунд. Во время воспроизведения треков нажмите кнопку 2/SCN, чтобы начать воспроизведение всех треков в папке. На дисплее отобразится «F-scan». Нажмите еще раз, чтобы отменить функцию.

Повтор воспроизведения

Для CD дисков: Во время воспроизведения трека нажмите кнопку 3/RPT, чтобы начать его повторное воспроизведение. На дисплее отобразится «Repeat». Нажмите еще раз, чтобы отменить функцию повтора.

Для MP3/WMA дисков: Во время воспроизведения трека нажмите кнопку 3/RPT, чтобы начать повторное воспроизведение всех треков в текущей папке. На дисплее отобразится «F-repeat». Нажмите еще раз, чтобы отменить функцию повтора.

Воспроизведение в произвольном порядке

Для CD дисков: Во время воспроизведения трека нажмите кнопку 4/SHF, чтобы начать случайное воспроизведение всех треков. На дисплее отобразится «Shuffle». Нажмите еще раз, чтобы отменить функцию.

Для MP3/WMA дисков: Во время воспроизведения трека нажмите кнопку 4/SHF, чтобы начать случайное воспроизведение всех треков в текущей папке. На дисплее отобразится «F-shuffle». Нажмите еще раз, чтобы отменить функцию.

Выбор папки (для MP3/WMA дисков)

Нажмите кнопку 6/DIR+ или 5/DIR-, чтобы выбрать папку. Если диск не содержит папок, данная функция недоступна.

Выбор треков (для MP3/WMA дисков)

Нажмите кнопку SCH/LOUD/BAND, чтобы войти в режим поиска треков, на дисплее отобразится корневое меню. Вращайте регулятор VOL, чтобы выбрать имя папки, затем нажмите кнопку SEL для подтверждения. Затем на дисплее отобразятся имена файлов в выбранной папке. Вращайте регулятор VOL, чтобы выбрать трек, затем нажмите кнопку SEL для подтверждения.

Операции с картами памяти SD/MMC/USB носителями

Примечание:

USB: Поддержка формата USB 2.0. Емкость: 8 Мб ~ 2 Гб.

SD: Поддержка брендов SD карт памяти: Cannon, Fuji film, Palm, Motorola, Microsoft, IBM, HP, Compaq, Sharp, Samsung, и т. д. Емкость: 8 Мб ~ 2 Гб.

MMC: Поддержка брендов MMC карт памяти: Ericsson, Nokia, Motorola, HP, Palm, Sanyo, Microsystems, и т.д. Емкость: 16 Мб ~ 2 Гб.

Установка USB/SD/MMC карты

Вставьте карту памяти MMC/SD или USB носитель в слот для MMC/SD или в USB порт соответственно. Устройство автоматически перейдет в режим CARD или USB. При подсоединении носителя устройство автоматически начнет поиск MP3 или WMA файлов на них; затем начнется воспроизведение первого из найденных файлов.

Если устройство находится в другом режиме, нажимайте кнопку MODE, чтобы выбрать режим USB или CARD. Операции управления воспроизведением файлов на этих носителях соответствуют операциям с дисками.

Примечания:

- Если к устройству подключена и карта памяти MMC/SD и USB носитель, будут воспроизводиться файлы с последнего из подключенных носителей.
- USB MP3 плеер не является стандартным устройством USB, поскольку стандарты разных фирм-производителей этого изделия могут различаться. Данное устройство не поддерживает работу с некоторыми MP3 плеерами.
- Во время считывания файлов с USB носителя не извлекайте его из порта устройства.

Обзор MP3

Информация об MP3 и WMA форматах

- MP3 это краткое обозначение аудио слоя MPEG 3 и относится к стандарту технологии сжатия звука.
- Данное изделие позволяет воспроизводить файлы MP3 на дисках CD-ROM, CD-R или CD-RW.
- Изделие может считывать файлы MP3, записанные в формате, соответствующем ISO 9660. Однако оно не поддерживает данные MP3, записанные методом пакетной записи.
- Изделие не может считывать файлы MP3, которые имеют расширение файла, отличающееся от “.mp3”.
- Если вы воспроизводите не MP3 файл, который имеет расширение “.mp3”, вы можете слышать некоторые шумы.
- В данном руководстве мы рассматриваем файлы, называемые “файлами MP3” и “папкой”, а в технологии PC “дорожкой” и “альбомом” соответственно.
- Максимальное количество уровней директории равно 8, включая корневую директорию. Максимальное количество файлов и папок на диске 256.
- Изделие может не воспроизводить дорожки в последовательном порядке.
- Изделие воспроизводит только аудио треки, если диск содержит как аудио треки, так и файлы MP3.
- При воспроизведении диска 8 килобит или VBR, истекшее время воспроизведения в окне дисплея будет неправильным, а также ознакомительное воспроизведение может не действовать надлежащим образом. VBR: Переменная скорость передачи битов.
- Устройство поддерживает воспроизведение WMA файлов. Воспроизведение ID3 тегов для формата WMA не является гарантированным, так как это зависит от версий и наличия кириллицы.
- WMA (Windows Media Audio) – формат сжатия музыкальных данных, созданный Microsoft Corporation. Формат использует алгоритмы кодирования для сжатия исходной аудиозаписи, значительно уменьшая размеры файла, но, сохраняя хорошее качество звука даже при низких (например, 64 Кбит/сек) скоростях передачи данных (битрейтах).
- Помните, что изделие может не воспроизводить треки в том порядке, в котором они записаны на диске.

Замечание по созданию собственных CD-R или CD-RW, содержащих файлы MP3

- Для получения высокого качества звука мы рекомендуем преобразовывать файлы MP3 с эталонной частотой 44,1 кГц и фиксированным битрейтом 128 кбит/сек. НЕ сохраняйте более 256 файлов MP3 на диске.

- Для формата, совместимого с ISO 9660, максимально допустимая глубина вложенных папок равняется 8, включая корневую директорию (папку).
- При использовании диска CD-R воспроизведение возможно только для дисков, которые были закончены. Убедитесь, что при записи MP3 CD-R или CD-RW были отформатированы как диски данных, а HE как аудио диски.
- Вы не должны записывать не-MP3 файлы или ненужные папки вместе с файлами MP3 на диск, в противном случае потребуются много времени, пока изделие начнет воспроизводить файлы MP3.
- На некоторых CD-R или CD-RW данные могут не быть записаны надлежащим образом в зависимости от качества их производства. В этом случае данные могут быть воспроизведены не надлежащим образом. Рекомендуются диски CD-R или CD-RW высокого качества.
- Имя альбома или композиции может содержать до 16 символов. Необходима версия 1.x ID3TAG.
- Помните, что изделие может не воспроизводить треки в том порядке, в котором они записаны на диске.

Обращение с компакт-дисками

- Грязные, поцарапанные или погнутые диски могут вызвать искажение звука или шумы
- Держите диск только за края (как показано на рисунке). Чтобы обеспечить чистоту, не прикасайтесь к его поверхности.
- Диски должны храниться в их чехлах после использования, чтобы не поцарапать их поверхность.
- Не подвергайте диски действию прямого солнечного света, повышенной влажности, повышенным температурам или действию пыли.
- Продолжительное влияние предельных температур может изогнуть диск (например, пребывание дисков в автомобиле в летнее время).
- Не царапайте и не пишите что-либо на любой стороне диска. Острые пишущие инструменты или чернила, используемые в них, могут повредить поверхность диска.
- Не прикасайтесь к стороне, не имеющей маркировки.
- Не прикрепляйте какую-либо печать, этикетку или лист предохранения данных к любой стороне диска.
- Данное изделие не может воспроизводить CD размером 3 дюйма (8 см).
- Никогда не вставляйте CD размером 3 дюйма, установленный в адаптер, или CD неправильной формы. Изделие не сможет выбросить его, что приведет к сбою.

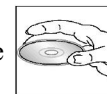

Чистка и уход

Чистка корпуса

Протирайте мягкой тканью. Если корпус очень загрязнен (не мочите его), используйте ткань, слегка смоченную мыльным раствором, и затем вытрите его сухой тканью.

Чистка дисков

а) Отпечатки пальцев должны быть тщательно стерты с поверхности диска мягкой тканью. В отличие от обычных пластинок, компакт-диски не имеют канавок для сбора пыли и микроскопических частиц грязи, поэтому осторожно вытирайте их мягкой тканью, чтобы убрать частицы грязи. Вытирайте прямолинейным движением от центра к краю.



б) Никогда не используйте растворитель, бензин, очиститель пластинок или антистатический аэрозоль для чистки дисков. Такие химические вещества могут повредить его пластиковые поверхности.

Руководство по устранению неисправностей

Неисправность	Причина	Решение
Нет питания	Зажигание машины не включено. Сгорел предохранитель.	Если источник питания подключен надлежащим образом к выключателю машины, установите ключ зажигания в положение “АСС”. Замените предохранитель.
Невозможно загрузить диск	В плеер установлен диск.	Удалите диск из плеера, затем установите новый.
Невозможно считать диск	Диск установлен верхней стороной вниз. Диск загрязнен или имеет дефект. Температура внутри машины очень высокая.	Установите компакт диск стороной с этикеткой вверх. Очистите диск или установите новый. Подождите, пока температура не станет нормальной.
Нет звука	Звук установлен на минимум. Кабель не подключен надлежащим образом.	Отрегулируйте звук до необходимого уровня. Проверьте подключение кабеля.
Не действуют кнопки	Встроенный микрокомпьютер не работает надлежащим образом из-за шумов. Передняя панель не установлена на свое место.	Нажмите кнопку POWER и держите в течение 10 секунд, чтобы сбросить настройки.
Звук пропадает	Угол установки устройства более 30 градусов. Диск загрязнен или имеет дефект.	Отрегулируйте угол установки, установив его менее 30 градусов. Очистите диск или установите новый.
Радио не работает. Не работает автоматический выбор радиостанции	Антенный кабель не подключен. Сигналы слишком слабы.	Вставьте антенный кабель надежно. Выберите станцию вручную.

Технические характеристики

Общие	
Источник питания	12 В
Максимальная выходная мощность	50 Вт х 4
Предохранитель	15А
Размеры (Д х Ш х В)	178 х 50 х 160 мм
Электронная система стабилизации:	40 с CD/ 120 с MP3
Сtereo FM радио	
Частотный диапазон	65.0 – 74.0/87.5 – 108.0 МГц
Количество сохраняемых станций	18
Используемая чувствительность	4 мкВ
Промежуточная частота	10.7 МГц
MW (AM) радио	
Частотный диапазон	522-1620 кГц
Количество сохраняемых станций	12
Используемая чувствительность	36 дБ
Промежуточная частота	450 кГц
Проигрыватель дисков	
Используемый диск	CD/CD-R/CD-RW/USB/SD/MMC
Частотный диапазон	40 Гц – 18 кГц
Отношение сигнал/шум	55 дБ
Линия выход	
Выход	Линейный RCA-выход (2 В)

Технические характеристики могут быть изменены заводом-изготовителем без предварительного уведомления.
Указанные геометрические размеры имеют приблизительные значения.