

# HYUNDAI



## H-CMD4023



**MULTIMEDIA DVD/CD/MP3  
RECEIVER WITH BUILT-IN  
3.5" TFT DISPLAY**

**МУЛЬТИМЕДИЙНЫЙ  
DVD/CD/MP3-РЕСИВЕР  
СО ВСТРОЕННЫМ  
3.5" TFT-ДИСПЛЕЕМ**

Instruction manual

Руководство по эксплуатации

# Table of contents

## Dear customer!

Thank you for purchasing our product. For safety, it is strongly recommended to read this manual carefully before connecting, operating and/or adjusting the product and keep the manual for reference in the future.

<b>Table of contents</b> .....	2	Button backlight color .....	12
<b>Before you start</b> .....	4	Image adjustment .....	12
Utilization of the product .....	4	TFT on/off .....	13
Important safeguards .....	4	Subwoofer .....	13
<b>Installation/Connection</b> .....	5	AUX in jack .....	13
Installation .....	5	Radio operations .....	13
General notes .....	5	Touch screen .....	13
Din Front/Rear-Mount .....	5	Band select .....	13
1. DIN front-mount (Method A) .....	5	Audio/Manual tuning .....	13
Dismantling the unit .....	6	Programming tuner stations .....	13
Trim frame installation .....	6	Automatic store/preset scan .....	13
2. DIN rear-mount (Method B) .....	6	Mono/select control .....	13
Detachable control panel .....	6	Local radio station search .....	14
Anti-theft system .....	7	RDS function .....	14
Connection .....	7	AF function .....	14
Connection diagram .....	7	TA function .....	14
ISO connection table .....	8	PTY (Program Type) .....	14
Using the ISO connector .....	8	Other parameter setting .....	14
Parking wire connection .....	9	Disc/USB/SD/MMC operations .....	15
Reverse cable connection .....	9	Touch screen .....	15
<b>Operation</b> .....	9	Insert/Eject disc .....	16
Control elements .....	9	MP3/DivX/JPEG file playback .....	16
Front panel .....	9	Play/pause/stop .....	16
Inner panel .....	10	Selecting tracks/chapters .....	16
Remote controller .....	10	Fast forward/rewind .....	16
Changing battery .....	10	Repeat playback .....	16
General operations .....	11	Random playback .....	16
Reset the unit .....	11	Goto .....	16
Turning the unit on/off .....	11	Programming the playback .....	17
Mode selection .....	11	OSD function .....	17
System setting menu .....	11	Zooming in/out .....	17
Mute function .....	11	Slow playback .....	17
Volume control .....	11	PBC function .....	17
Setting the sound characteristics .....	12	Changing angle .....	17
EQ modes .....	12	Selecting audio language .....	17
Loudness .....	12	Selecting subtitle language .....	17
BMP and Double Bass .....	12	Selecting sound channel .....	17
Clock setting .....	12	Selecting video system .....	17
Beep .....	12	Menu navigation .....	17

# Table of contents

ID3 tag information .....	18
USB/SD/MMC notes .....	18
Inserting SD/MMC card/USB device .....	18
System setup .....	18
System setup .....	18
Language setup .....	19
Audio setup .....	19
Video setup .....	19
<b>General information</b> .....	20
Handling compact discs .....	20
Cleaning discs .....	20
Cleaning the unit body .....	20
Accessories .....	20
Troubleshooting guide .....	21
Specification .....	22

# Before you start

## Utilization of the product

If you want to dispose this product, do not mix it with general household waste. There is a separate collection system for used electronic products in accordance with legislation that requires proper treatment, recovery and recycling.

Please contact your local authorities for the correct method of disposal. By doing so, you will ensure that your disposed product undergoes the necessary treatment, recovery and recycling and thus prevent potential negative effects on the environment and human health.

## Important safeguards

- Read carefully through the manual to familiarize yourself with this unit.
- Keep this manual handy as a reference for operating procedures and precautions. Do not allow persons who have not read through this manual to use this unit.

- “CLASS 1 LASER PRODUCT”

This product contains a laser diode of higher class than 1. Laser beams from the optical pickup are dangerous to the eyes. To ensure continued safety, do not remove any covers or attempt to gain access to the inside of the product. Refer all servicing to qualified personnel.

- Do not allow this unit to come into contact with liquids. Electrical shock could result. Also, damage to this unit, smoke, and overheating could result from contact with liquids or dust. Protect this unit from moisture.

- Make sure that foreign objects do not get inside the unit; they may cause malfunctions, or create safety hazards such as electrical shock or laser beam exposure.

- The beginning of operation is the moment of the unit installation. Before use the device in winter it is recommended to heat up the passenger compartment during 20 seconds or to the operation temperature.

- Using the unit with the temperature that goes beyond the operation temperature greatly

decreases the operation resource of the screen and other components of the unit and can result in an outage.

- Disconnect the vehicle's negative battery terminal while mounting and connecting the unit.

- The unit is designed for negative terminal of the battery, which is connected to the vehicle metal. Please ensure it before installation.

- When replacing the fuse, be sure to use one with an identical amperage rating. Using a fuse with a higher amperage rating may cause serious damage to the unit.

- Do not allow the speaker wires to be shorted together when the unit is switched on. Otherwise it may overload or burn out the power amplifier.

- Make sure you disconnect the power supply and aerial if you will not be using the system for a long period or during a thunderstorm.

- Make sure you disconnect the power supply if the system appears to be working incorrectly, is making an unusual sound, has a strange smell, has smoke emitting from it or liquids have got inside it. Let a qualified technician check the system.

- Always keep the volume low enough so that you can hear sounds from outside the vehicle.

- Should this product fail to operate properly, contact your dealer or nearest service center.

## Installation

### General notes

- Choose the mounting location where the unit will not interfere with the normal driving function of the driver.
- Before finally installing the unit, connect the wiring and make sure that the unit works properly.
- Consult with your nearest dealer if installation requires the drilling of holes or other modifications of the vehicle.
- Install the unit where it does not get in the driver's way and cannot injure the passenger if there is a sudden stop, like an emergency stop.
- If installation angle exceeds 30° from horizontal, the unit may not perform properly.
- Avoid installing the unit where it would be subject to high temperature, such as from direct sunlight, or from hot air, from the heater, or where it would be subject to dust, dirt or excessive vibration.

### Din Front/Rear-Mount

This unit can be properly installed either from 'Front' (conventional DIN Front-mount) or 'Rear' (DIN Rear-mount installation, utilizing threaded screw Holes at the sides of the unit chassis). For details, refer to the following illustrated installation methods.

#### 1. DIN front-mount (Method A)

1. Car dashboard
2. Sleeve
3. Screw
4. Nut (5 mm)
5. Spring washer
6. Screw (5 x 25 mm)
7. Metal strap
8. Flat washer

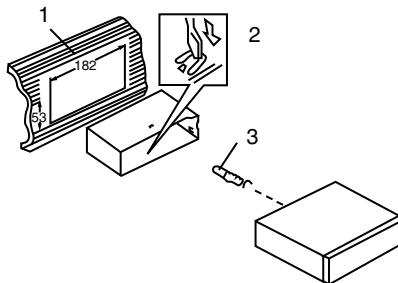

1. Install the sleeve into the dashboard; ensure it is installed with the correct side and there are no obstacles (wires, dashboard elements, etc) for the unit installation.

2. After installing the sleeve into the dashboard, bend tabs fitting to the size of the dashboard to fix the sleeve in place.

3. Use the metal strap to fix the rear side of the unit. Determine a place for fixing and install the strap as shown in the picture. You can bend the strap to the needed angle with your hands.

4. Make the necessary wire connections. Ensure the connections are correct.

5. Install the unit into the sleeve until the side locks are fixed.

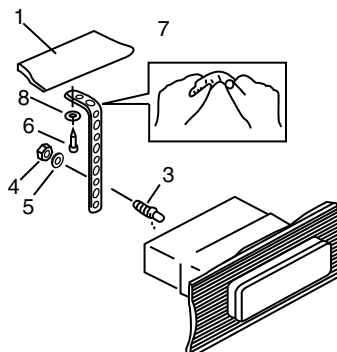

### Dismantling the unit

- a – Trim frame
- b – Frame uninstal direction
- c – Release key insertion

# Installation/Connection

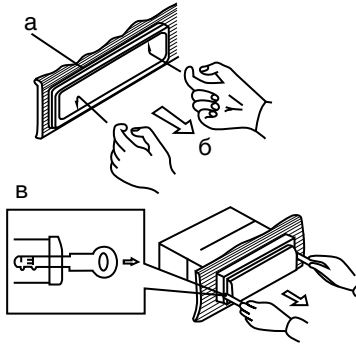

1. Switch off the unit and detach the front panel.
2. Insert your fingers into the groove in the front side of the trim frame (apply some effort to detach the frame). Pull the frame to detach it.
3. Insert the supplied release keys into the both sides of the unit body to click, as shown in the picture. To extract the unit from the dashboard, pull the release keys or the unit body to pull it out. Before detaching the unit, ensure it is not fixed with the metal strap.

## Trim frame installation

To install the trim frame, press it to the unit body and push it to fix it in place. This should be done before installing the front panel; otherwise you are not able to install the trim frame. When the trim frame being installed, the side with the groove should face down and fixed first.

## 2. DIN rear-mount (Method B)

For this method, use the screw holes in the lateral sides of the unit. Fix the unit with the help of the factory radio mounting brackets.

1. Select a position in which the screw holes of the brackets (3) are aligned with the screw holes in the unit body, and screw in two screws (2) in each side.
2. Screw.
3. Factory radio mounting brackets.
4. Vehicle dashboard.
5. Lock (remove this part).

 The outer trim frame and mounting sleeve are not used for method of installation.

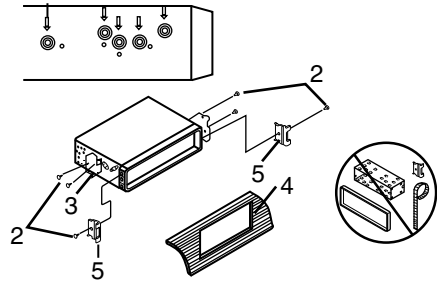

## Detachable control panel

Install the fastening hole on the right side of the front panel into the right fastening of the unit. Then insert the left fastening on the panel into the fixing hole on the left part of the unit. Press on the upper right part of the panel until a click. Ensure that the panel is properly fixed.

To detach the front panel, press OPEN button, then distract the left side of the panel from the fastening of the unit.

 The control panel can easily be damaged by shocks. After removing it, place it in a protective case and be careful not to drop it or subject it to strong shocks. The rear connector that connects the main unit and the control panel is an extremely important part. Be careful not to damage it by pressing on it with fingernails, pens, screwdrivers, etc.

 If the control panel is dirty, wipe off the dirt with soft, dry cloth only. And use a cotton swab soaked in isopropyl alcohol to clean the socket on the back of the control panel.

## Anti-theft system

The front panel of this unit can be stored in the included protective case when not in used and carried away when you leave the vehicle to deter theft.

Switch off the power of the unit. Detach the front panel, then put it to the protective case and take it with you.

## Connection

### Connection diagram

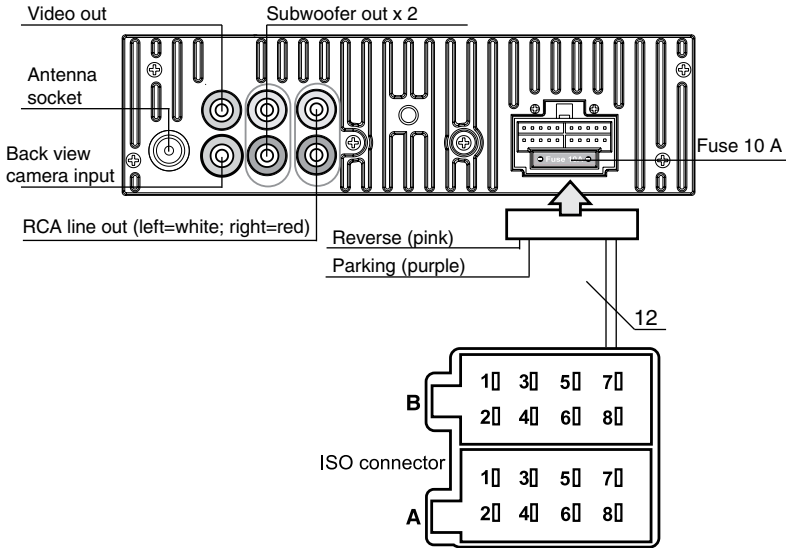

### ISO connection table

Location	Function	
	Connector A	Connector B
1	-	Rear right (+) - Blue
2	-	Rear right (-) - Blue/White
3	-	Front right (+) - Grey
4	Battery +12V/Yellow	Front right (-) - Grey/White
5	Power antenna/Orange	Front left (+) - Green
6	-	Front left (-) - Green/White
7	Ignition key (+12V)/Red	Rear left (+) - Brown
8	Ground/Black	Rear left (-) - Brown/White

 Power antenna wire is intended for power supply of the antenna and for remote control of an additional amplifier.

# Installation/Connection

## Using the ISO Connector

1. If your car is equipped with the ISO connector, then connect the ISO connectors as illustrated.

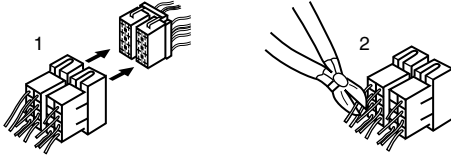

2. For connections without the ISO connectors, check the wiring in the vehicle carefully before connecting, incorrect connection may cause serious damage to this unit.

Cut the connector, connect the colored leads of the power cord to the car battery as shown in the colour code table above for speaker and power cable connections.

## Parking wire connection

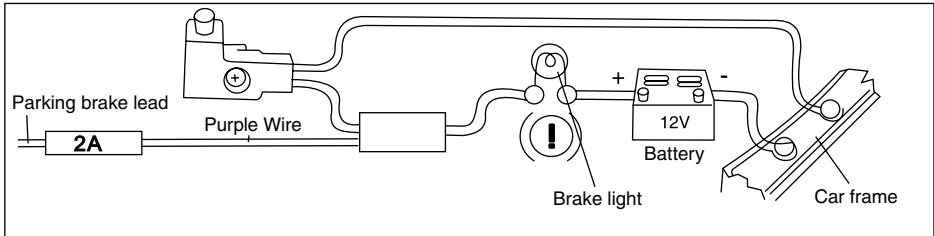

If Parking cable is connected to hand brake switch, the video display of the TFT monitor will be controlled by driving status. When the car is moving ahead, if the video disc is played, the screen shows warning and blank screen. The warning screen will prevent the driver from watching images.

## Reverse driving cable connection

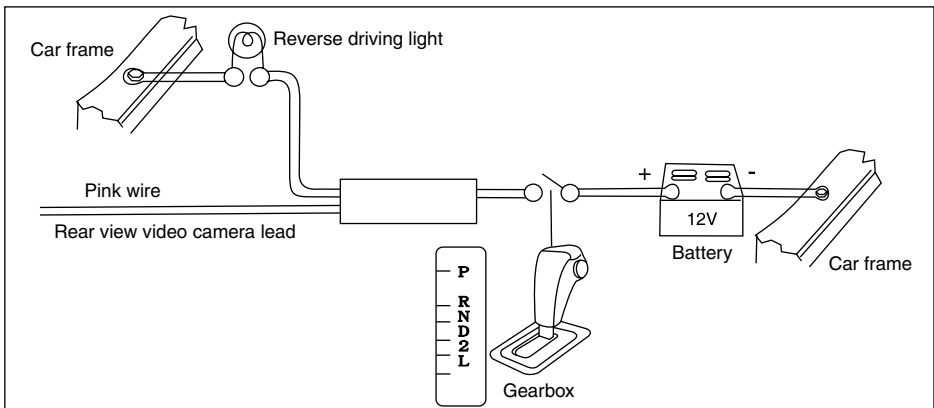

If the rear view video camera is connected, the unit automatically switches to camera mode during reverse driving. The unit returns to the original work mode after the reverse driving is done.



## Control elements

### Front panel

- |                                   |                            |
|-----------------------------------|----------------------------|
| 1. PWR/TFT/OFF button             | 10. USB port               |
| 2. BND/NP/SUB button              | 11. OPEN button            |
| 3. TA button                      | 12. APS/TYPER/AUDIO button |
| 4. SCN button                     | 13. PTY/PLAY/PAUSE button  |
| 5. SELECT button/VOLUME regulator | 14. CLK button             |
| 6. AF button                      | 15. PREVIOUS button        |
| 7. MOD/MUT button                 | 16. AUX input              |
| 8. NEXT button                    | 17. IR-sensor              |
| 9. TFT display                    |                            |

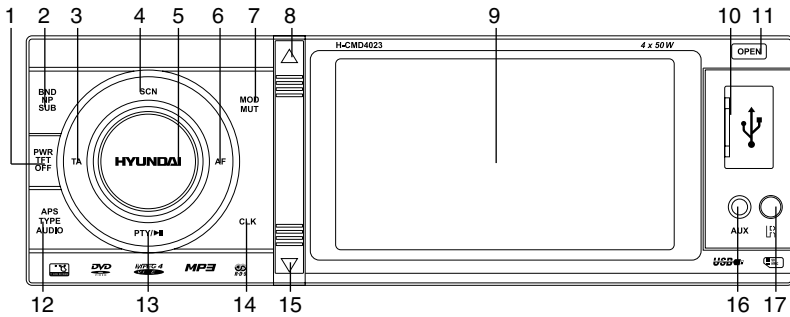

### Inner panel

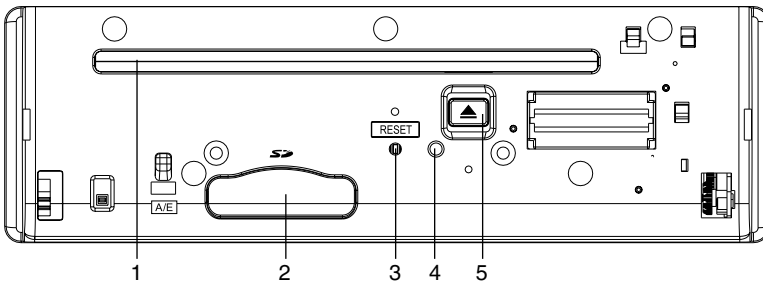

1. Disc loading slot
2. SD/MMC memory card slot
3. RESET button (hole)
4. Panel status indicator
5. EJECT button

Pressing RESET hole will erase the clock setting and stored stations.

Panel status indicator lights up when you flip down the panel and flashes when you remove the panel.

# Operation

## Remote controller

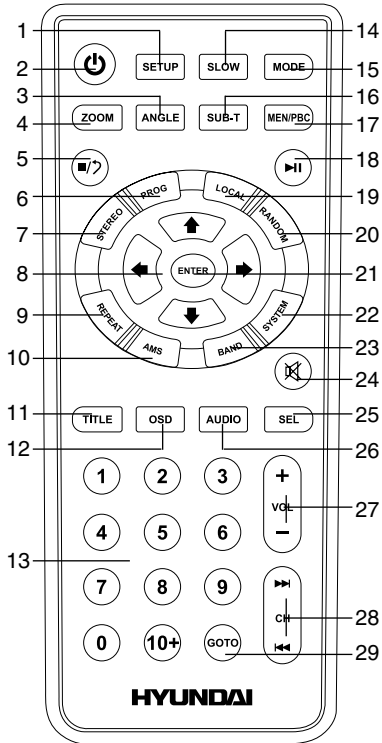

1. SETUP button
2. POWER button
3. ANGLE button
4. ZOOM button
5. STOP button
6. PROG button
7. STEREO button
8. Cursor (UP/DOWN/LEFT/RIGHT) buttons
9. REPEAT button
10. AMS button
11. TITLE button
12. OSD button
13. Number buttons
14. SLOW button
15. MODE button
16. SUB-T button
17. MEN/PBC button
18. PLAY/PAUSE button
19. LOCAL button
20. RANDOM button
21. ENTER button
22. SYSTEM button
23. BAND button
24. MUTE button
25. SEL button
26. AUDIO button
27. VOL+/VOL- buttons
28. PREVIOUS/NEXT buttons
29. GOTO button

### Changing the battery

1. Press the catch and at the same time pull out the battery tray.
2. Insert the 1 x lithium battery, type CR 2025 3V with (+) mark facing up. Insert the battery tray into the remote control.

## General operations

### Reset the unit

Operating the unit for the first time or after replacing the car battery, you must reset the unit. Press RESET button (hole) with a pointed object, such as a ballpoint pen, to set the unit to initial state.

 When some errors occur, you can also press RESET button to resume to normal, and it will erase some memorized functions.

### Turning the unit on/off

Press any button on the panel or the RC (except OPEN button) to turn on the unit. Press and hold POWER/TFT OFF button on the panel or press POWER button on the RC to turn off the unit.

### Mode selection

Repeatedly press MOD/MUT button on the panel or MODE button on the RC to select a mode: Radio => Disc => USB => Memory card => AUX. Or in the Main menu touch the icon of the needed mode. The Main menu is available on the touch screen after you touch the blue arrow icon in the top right corner of the screen while in any mode.

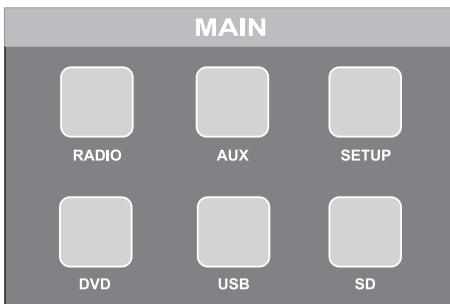

 The Disc, Card and USB modes are only available when corresponding storages are connected to the unit.

## System setting menu

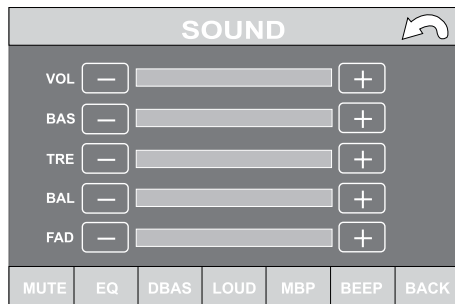
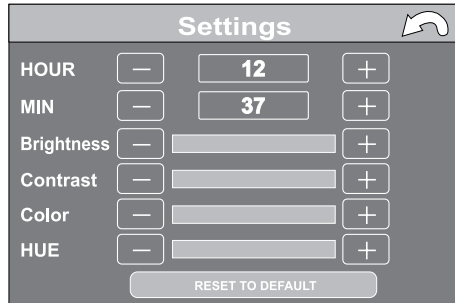

To adjust parameters of the system you can use the touchable menu consisting of 2 pages: SETTINGS and SOUND. SETTINGS page is available if you touch SETUP icon in Main menu, or if you touch SETTINGS icon in Radio or Aux mode. SOUND page is available if you touch SOUND icon in Radio or Aux mode. Each page contains touch icons enabling you to perform the operations described below.

### Mute function

Press MUTE button on the RC or press and hold MOD/MUT button on the panel to turn off the sound. Or touch MUTE icon available in SOUND page or in Radio interface. "MUTE ON" appears on the display. Press the button again or adjust volume to resume the sound output.

### Volume control

Press VOL+/VOL- buttons on the RC or

# Operation

rotate VOLUME regulator on the panel to decrease or increase sound volume level. Or touch + and – icons referring to VOL item in SOUND page.

## Setting the sound characteristics

Press repeatedly SELECT button on the panel or SEL button on the RC to select the audio setting: VOL (volume) => BAS (bass) => TRE (treble) => BAL (balance) => FAD (fader). Press VOL+/VOL- buttons on the RC or rotate VOLUME regulator on the panel to adjust the selected item. Balance is to adjust the balance between the left and right speakers. Fader is to adjust the balance between the rear and front speakers. Or touch + and – icons referring to corresponding parameter in SOUND page. After you have reached your desired effect, leave the unit idle in order for the new setting to take effect.

 If the equalizer is set on, bass and treble are not adjustable.

## EQ modes

Press repeatedly SELECT button on the panel or SEL button on the RC until the display shows EQ OFF. Press VOL+/VOL- buttons on the RC or rotate VOLUME regulator on the panel to choose an equalizer effect: POP => ROCK => CLASS => FLAT => EQ OFF. Or touch repeatedly EQ icon available in SOUND page. After you have reached your desired effect, leave the unit idle in order for the new setting to take effect.

## Loudness

Press repeatedly SELECT button on the panel or SEL button on the RC until the display shows LOUD ON (LOUD OFF). Press VOL+/VOL- buttons on the RC or rotate VOLUME regulator on the panel to select between LOUD ON/LOUD OFF. Or touch LOUD icon available in SOUND page. LOUD function is to emphasize the bass output; the word LOUD ON indicates that the LOUD mode is on.

## Best Music Position and Double Bass

In SOUND page touch MBP icon to select left (L) or Right (R) channel for best music position. Touch DBAS icon to switch on or off double bass function.

## Clock setting

Press CLK button on the panel to show the time on the display. Press and hold it, the hour will be in yellow. Rotate VOLUME regulator on the panel or press VOL+/VOL- buttons on the RC to adjust the hour. Press SEL button on the RC or SELECT button on the panel, the minute will be in yellow. Rotate VOLUME regulator on the panel or press VOL+/VOL- buttons on the RC to adjust minutes. Press CLK button to confirm.

Or touch + and – icons referring to HOUR and MIN item in SOUND page to set hours and minutes correspondingly.

## Beep

Press repeatedly SEL button on the RC until the display shows BEEP ON (BEEP OFF). Press VOL+/VOL- buttons on the RC to select between BEEP ON (beep sound will be heard when buttons are pressed) and BEEP OFF. Or touch BEEP icon in SOUND page to switch beep on or off. After you have reached your desired effect, leave the unit idle in order for the new setting to take effect.

## Button backlight color

Press repeatedly SELECT button on the panel or SEL button on the RC until the display shows COLOR1 (COLOR2). Press VOL+/VOL- buttons on the RC or rotate VOLUME regulator on the panel to select between COLOR1 (green button backlight) and COLOR2 (red button backlight). After you have reached your desired effect, leave the unit idle in order for the new setting to take effect.

## Image adjustment

In SETTINGS page touch + and – icons referring to Brightness, Contrast, Color and Hue item to adjust corresponding parameter of the image.

## TFT on/off

Press POWER/TFT OFF button on the panel to switch the TFT display off. Press the button again to switch the display on.

## Subwoofer

Press repeatedly SELECT button on the panel or SEL button on the RC until the display shows SUB ON (SUB OFF). Press VOL+/VOL- buttons on the RC or rotate VOLUME regulator on the panel to select between SUB ON/SUB OFF. Or press and hold BND/NP/SUB button on the panel to switch on or off the subwoofer output. After you have reached your desired effect, leave the unit idle in order for the new setting to take effect.

 An external amplifier is required to operate the subwoofer.

## AUX in jack

AUX-in jack is intended for connecting external audio equipment to amplify the sound. If connection is made correctly, the audio signal from the external source will be translated through the acoustics of the head unit. This enables to adjust the volume and quality of the sounding. For example, you can connect an MP3-player to listen to tracks using the car acoustic system.

## Radio operations

### Touch screen



In Radio mode touchable interface is available enabling you to perform various operations. The touch menu consists of two pages. Touch  icon in the right bottom part of the screen to switch between two pages.





### Band select

Press repeatedly BND/NP/SUB button on the panel or BAND button on the RC or touch repeatedly BND icon on the screen to select your desired radio band in Radio mode: FM1, FM2, FM3, AM1 (MW1), AM2 (MW2). In each set of

the bands you can store up to 6 preset stations, making total 30 preset memory stations.

## Auto/Manual tuning

- **Manual tuning:** Press PREVIOUS/NEXT buttons on the panel or on the RC or touch repeatedly  and  icons on the screen to manually adjust the radio frequency.

- **Auto tuning:** Press and hold PREVIOUS/NEXT buttons on the panel or on the RC or touch  and  icon on the screen, the radio will seek to the next up or down strong and clear frequency station automatically. Repeat this action to seek for other desired stations. To stop automatic search, press NEXT or PREVIOUS button on the panel or on the RC or touch  and  icon on the screen.

## Programming tuner stations

There are six numbered preset buttons on the RC (1-6) and six number icons (P1-P6) in the bottom of the screen, under which you can store and recall stations for each band. Select the needed frequency, then press and hold a preset button. The station will be saved in the memory under the corresponding number. To recall a stored station, press the corresponding preset button.

## Automatic store/preset scan

- **Automatic store:** Press and hold AUDIO/TYPE/APS button on the panel or AMS button on the RC, or touch and hold AMS icon on the screen. SCAN will be displayed. The radio will automatically store the 6 strongest available stations to the 6 preset memories of the current band. To stop auto store, press this button again.

- **Preset scan:** Press AUDIO/TYPE/APS button on the panel or AMS button on the RC, or touch AMS icon on the screen. INTRO will be flashing. The receiver will scan the saved stations in all bands for 5 seconds.

## Mono/Stereo control (in FM radio mode)

Press repeatedly SELECT button on the panel or SEL button on the RC until the display

# Operation

shows ST ON (ST OFF). Press VOL+/VOL- buttons on the RC or rotate VOLUME regulator on the panel to select between ST ON/OFF. ST ON means stereo reception of the signal; ST OFF means mono reception mode. Or press STEREO button on the RC or touch MO/ST icon on the screen to switch stereo reception on/off. Improvement of reception of distant stations can be done by selecting mono mode, which may cut down some reception noise.

## Local radio station search

Press repeatedly SELECT button on the panel or SEL button on the RC until the display shows LOC ON (LOC OFF). Press VOL+/VOL- buttons on the RC or rotate VOLUME regulator on the panel to select between LOC ON/OFF. LOC ON means that only local stations are received; LOC OFF means that both local and distant stations with weak and strong signal are received. Or press LOCAL button on the RC or touch LOC/DX icon on the screen to switch between local and distant station reception.

## RDS function

RDS (Radio Data System) service availability varies with areas. Please understand if RDS service is not available in your area, the following service is not available, either.

## AF (Alternative Frequencies) function

Press AF button on the panel or touch AF icon on the screen to turn the AF function on or off. When the function is on, AF symbol will blink on the display.

When the radio signal strength is poor, enabling the AF function will allow the unit to automatically search another station with the same PI (Program Identification) as the current station but with a stronger signal, so that you do not have to retune the stations when driving between different transmitter coverage areas.

PS (Program Service name): the name of station will be display instead of frequency.

If RDS service is not available in your area, turn off the AF mode.

## TA (Traffic Alarm) function

Press TA button on the panel or touch TA icon on the screen to turn TA function on or off. When on, the TA symbol will show on the display.

In TA mode traffic program will be automatically searched, until the program is received. When traffic announcement is received the unit will temporarily switch to the tuner mode (regardless of the current mode) and begin broadcasting the announcement. After the traffic announcement is over, it will return to the previous mode and volume level. To interrupt traffic announcement press TA button shortly; it will not switch off the TA mode.

## PTY (Program Type)

This radio will allow you to select the type of program required, and will search for a station broadcasting that type of program.

Press PTY/PLAY/PAUSE button on the panel or touch PTY icon on the screen to show the music type. Then press 1 - 6 number buttons to choose different music programs available.

Press twice PTY/PLAY/PAUSE button on the panel or touch PTY icon on the screen to show the speech type program. Then press 1 - 6 number buttons to choose different speech programs. Each number button will show 2 or 3 different speech programs for you to choose: Pop, Rock, Easy, Light, Classics, Other, Jazz, Country, Nation, Oldies, Folk, News, Affairs, Info, Sport, Educate, Drama, Culture, Science, Varied, Weather, Finance, Children, Social, Religion, Phone IN, Travel, Leisure, Document).

When PTY is selected, the radio starts to search corresponding PTY information, and stops if the PTY information is detected. If no buttons are pressed within several seconds, previously selected PTY is searched. During 1 loop, if desired PTY is not found, the unit will return to previous mode. Press PTY/PLAY/PAUSE button on the panel or touch PTY icon on the screen for the 3rd time to switch the PTY function off.

## Other parameter setting

To choose the corresponding parameter, press and hold SELECT button on the panel or SEL button on the RC, then press it repeatedly until the display shows the needed parameter. Press VOL+/VOL- buttons on the RC or rotate VOLUME regulator on the panel to choose the needed option. After choosing, please leave the unit idle to activate.

- **TA ALARM/TA SEEK:** In TA SEEK mode, the unit will seek for traffic announcement program; in TA ALARM mode, the alarm is set off. Or you can touch TASET icon on the screen to switch between TA ALARM/TA SEEK.

- **PI SOUND/MUTE:** Choose either PI sound or PI mute. PI sound refers to the reception noise when the AF function tries to scan alternative frequency.

























- **RETUNE S/L:** RETUNE refers to the time period the unit allows for radio scan when reception is interrupted. SHORT represents a time period of 30 seconds and LONG represents a time period of 90 seconds. Or you can touch RETUNE icon on the screen to switch between RETUNE S/RETUNE L.

- **MASK DPI/ALL:** During MASK DPI mode, the unit will mask only the AF which has different PI, this is the default mode; during MASK ALL mode, the unit will mask the AF which has different PI and no RDS signal with high field strength. Or you can touch MASK icon on the screen to switch between MASK DPI/ALL.

## Disc/USB/SD/MMC operations

### Touch screen

In Disc/USB/Card mode touchable interface is available enabling you to perform various operations. The touchable menu is available if during playback you touch the screen in the bottom. The menu is displayed in the bottom part of the screen and consists of three pages. For details please see the table below:

Icon	Operation
	Play/pause
	Stop
	Rewind
	Fast forward
	Previous
	Next
	Back to main menu
	To next page
	Audio
	OSD
	UP cursor
	DOWN cursor
	LEFT cursor
	RIGHT cursor
	OK (confirmation)
	To next page
	Menu
	Angle
	Repeat
	Title
	Subtitle
	NUM (number pad)
	Zoom
	To next page

# Operation

 The operations are detailed below.

## Insert/Eject disc

- Open the front panel and insert a disc into the disc slot with label side up. The disc will be automatically loaded into the unit. The first file in the root folder will be played. Close the front panel.

- Open the front panel and press EJECT button to eject the disc from the slot. If the disc is not removed from the slot within several seconds, it will be automatically loaded into the slot again. When the disc is ejected and removed, the unit will automatically switch to another mode.

## MP3/DivX/JPEG file playback

When you insert a storage containing MP3/DivX/JPEG files, the screen will show following interface:

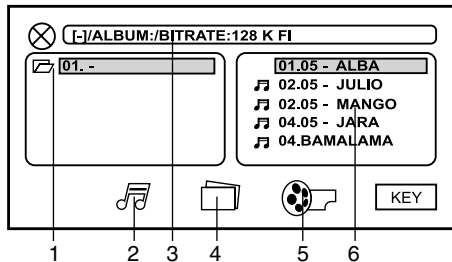

1. Folder list
2. Audio file icon
3. Current file info
4. Photo file icon
5. Video file icon
6. File list

You can select the needed folder or file by pressing cursor buttons. Press ENTER button on the RC or touch OK icon on the screen to confirm your selection.

If you are using a multi-format storage, press cursor buttons to select between music, photo and video files (the corresponding icon will be framed), then press ENTER button on the RC or touch OK icon on the screen to

confirm your selection. Or directly touch Audio, Photo or Video file icon to go to playback of corresponding files.

## Play/Pause/Stop

During playback press PLAY/PAUSE button on the RC or touch Play/pause icon to pause playback. Do this operation again to resume playback. To stop playback, press STOP button on the RC or touch Stop icon.

## Selecting tracks/chapters

During playback press PREVIOUS button on the panel or on the RC or touch Previous icon to play the previous track/chapter (depending on the format). Press NEXT button on the panel or on the RC or touch Next icon to play the next track/chapter. Press number buttons (0-9) on the RC or touch NUM icon, then touch number icons to select the desired track/chapter.

## Fast forward/rewind

Press and hold repeatedly PREVIOUS or NEXT button on the panel or on the RC or touch Rewind or Fast forward icon for fast backward or forward playing correspondingly. With each pressing the playback speed will increase as follows: x2 => x4 => x8 => x20 => Normal. While fast playback, press PLAY/PAUSE button on the RC or touch Play/pause icon to resume normal speed.

## Repeat playback

Press REPEAT button on the RC repeatedly or touch Repeat icon for repeat playing in different modes: track/chapter repeat, folder repeat, disc repeat, repeat cancel (depending on the format used).

## Random playback

Press RANDOM button on the RC to activate random playing mode. Press one more time to return to normal playing.

## GOTO

Press GOTO button to show the playback



parameters for the current chapter/track/time (track/title/chapter number or time). Press cursor buttons to navigate between the parameters and use number buttons to input needed settings. Press ENTER button on the RC to start playback from the set number or time.

### Programming the playback

- Press PROG button on the RC to open program menu.
- Use cursor buttons to select the program position and use number buttons to input the desired track/title/chapter (depending on the disc type).
- Press PLAY/PAUSE button to start program play, or move the cursor to select PLAYING and press ENTER button on the RC to play.
- Move the cursor to CLEAR, press ENTER button on the RC to delete the programmed list. Press PROG button to quit programming.

### OSD (On Screen Display) function

Press OSD button on the RC or touch OSD icon repeatedly to show current playback information, such as number of track/chapter/title, current track/chapter/title time elapsed/remaining, total track/chapter/title time remaining (depending on the disc type).

### Zooming in/out

During playback of video or images, press repeatedly ZOOM button on the RC or touch Zoom icon, the picture will be zoomed in the sequence: X2 =>X3 =>X4 =>X1/2 => X1/3 => X1/4 => Normal. When the image is zoomed in, you can move it by pressing cursor buttons.

### Slow playback

During playback press repeatedly SLOW button on the RC to select the speed of slow playback: 1/2 => 1/3 => 1/4 => 1/5 => 1/6 => 1/7 => Normal. While slow playback, press PLAY/PAUSE button on the RC or touch Play/Pause icon to resume normal playback.

### PBC (Playback Control) function (for VCD only)

This function is only available for the VCD with PBC function. Press and hold MEN/PBC button on the RC to set PBC on/off; when PBC is off, the screen will show PBC menu if you switch PBC on. If the menu consists of a list of titles, you can select a desired one using number buttons on the RC.

### Changing angle (for DVD only)

Press ANGLE button on the RC or touch Angle icon to playback images at different camera angles. If a disc doesn't support multi-angle playback, this function will not work.

### Selecting audio language (for DVD only)

During DVD disc playback, press AUDIO button on the RC repeatedly or touch Audio icon to select the audio language to listen. This function will not work if a disc does not support multi-language audio.

### Selecting subtitle language (for DVD only)

If your DVD disc supports multi-language subtitle, press SUB-T button on the RC repeatedly or touch Subtitle icon to switch among disc-supported languages.

### Selecting sound channel

During VCD/CD disc playback repeatedly press AUDIO button on the RC or touch Audio icon to select the channel: Mono left => Mono right => Stereo.

### Selecting video system

While video playback, press repeatedly SYSTEM button on the RC or BND/NP/SUB button on the panel to select the video system (NTSC/PAL/PAL60/AUTO).

### Menu navigation

- Press MEN/PBC button on the RC or touch Menu icon to activate the disc menu list

# Operation

on the screen. Choose the desired item with cursor buttons. Press ENTER button on the RC or touch OK icon to confirm the selected item and start playing.

- When playing a DVD, press TITLE button on the RC or touch Title icon to go to the title list of the disc.

 Title and menu are only available if the disc has these functions.

## ID3 Tag function

If an MP3 file has ID3-tag information in the supported format, such information will be displayed while playback

## USB/SD/MMC notes

- USB format supports 2.0. Capacity: up to 32 Gb.

- For correct and satisfactory operation, licensed SD/MMC memory cards of famous brands should be used with this unit. Avoid using memory cards of unknown brands. Capacity: up to 32 Gb.

## Inserting SD/MMC card/USB device

Insert an MMC/SD card or a USB device into MMC/SD slot or USB slot. Then the playing mode will be changed into Card or USB mode automatically. The first card/USB device track playback will start. If the unit is afterwards switched to another mode, press MOD/MUT button on the panel or MODE button on the RC to select USB or memory card mode. Or touch corresponding icon in the Main menu.

All the operations with files stored in a memory card or USB are the same as described in Disc Operations for file discs.

## System setup

Press SETUP button on the RC to display setup screen, use LEFT/RIGHT cursor buttons and ENTER button to select the desired setup page: System, Language, Audio, Video. In the selected page select an option using UP/DOWN

cursor buttons, then press RIGHT cursor button to go to setting list. Use UP/DOWN cursor buttons to select the needed setting. Press ENTER button on the RC to confirm.

## System setup

SYSTEM SETUP
TV SYSTEM SCREEN SAVER TV TYPE PASSWORD RATING DEFAULT

### TV system

Select the TV system in the setting menu (NTSC, PAL, AUTO).

### Screen saver

The screen saver appears if disc stops for more than 3 minutes.

### TV type

Select TV type to watch wide screen movies.

**4:3 PS:** For 4:3 TV, left and right edges will be cut.

**4:3 LB:** For 4:3 TV, black bars will appear on top and bottom.

**16:9:** For 16:9 wide screen TV.

### Password

Change the password. The initial factory password is 0000. You can set your own password. If you forget your own password, you can use 0000 as general password.

### Rating

The control level is for parental to control playing content and protect your children from violence and erotic. The disc, the level of which is higher than the setting level can not be played. The rating can be selected only under the password unlocked status, and the limits can be worked only under the password locked status.

### Default

Reset all settings to default values.

## Language setup

LANGUAGE SETUP
OSD LANGUAGE AUDIO LANGUAGE SUBTITLE LANGUAGE MENU LANGUAGE

### OSD language

Select the language to be used for the on-screen display.

### Audio language

Select the language to be used for the audio. You can select a preferred audio from those included on the DVD video disk.

### Subtitle language

Select the language to be used for the Subtitles. You can select a preferred subtitle from those included in the DVD Video disk.

### Menu language

Select the language to be used for the Menu. You can select a preferred audio from those included on the DVD.

## Audio setup

AUDIO SETUP
AUDIO OUT KEY

### Audio out

**SPDIF OFF:** Analog or optical output has no output signal.

**SPDIF/RAW:** When the unit is connected to

a power amplifier by the analog or optical port, please select this item; the power amplifier you connected must have the decode function of Dolby Digital, DTS or MPEG.

**SPDIF/PCM:** When the player is connected to a 2-channel digital stereo amplifier, please select this item.

### Key

Select key UP/DOWN according to your preference.

## Video setup

VIDEO SETUP
BRIGHTNESS CONTRAST HUE SATURATION SHARPNESS

Set a parameter with UP/DOWN cursor buttons: Brightness, Contrast, Hue, Saturation, Sharpness.

# General information

## Handling compact discs

- Do not insert anything other than a CD into the CD loading slot.
- Do not use cracked, chipped, warped, or otherwise damaged discs as they may cause skipping or noise damage the player.
- Handle the disc only by the edges (as shown in the picture). To keep discs clean do not touch its surface.
- Store discs in their cases when not in use.
- Do not expose discs to direct sunlight, high humidity, high temperature or dust.
- Prolonged exposure to extreme temperature (such as leaving the discs in your car during summertime) can warp a disc.
- Do not attach labels, write on or apply chemicals to the surface of the discs.
- Do not touch the recorded surface of the discs.
- Use 12-cm CDs. Use only conventional, fully circular discs. Do not use shaped discs.



## Cleaning discs

Fingerprints should be carefully wiped from the surface of disc with a soft cloth. Unlike conventional records, compact discs have no grooves to collect dust and macroscopic dirt, so gently wiping them with a soft cloth should remove most particles. Wipe in a straight motion from the center to the edge.

Never use thinner benzene, record cleaner or anti static spray on a compact disc. Such chemicals can damage its plastic surface.

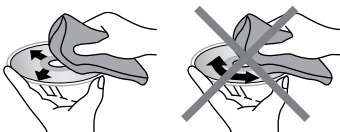

## Cleaning the unit body

Wipe with a soft cloth. If the cabinet is very dampen (not dropping wet) the cloth with a weak solution of soapy water, and then wipe clean.

## Accessories

1. Receiver ..... 1 pc
2. Front panel ..... 1 pc
3. Protective case ..... 1 pc
4. Remote controller ..... 1 pc
5. ISO connector ..... 1 pc
6. Mounting parts:
  - Nut ..... 1 pc
  - Spring washer ..... 2 pcs
  - Flat washer ..... 2 pcs
  - Screw M5 ..... 1 pc
  - Screw M5x5 ..... 1 pc
  - Metal strap ..... 1 pc
  - Release key ..... 2 pcs
7. Instruction manual ..... 1 pc
8. Warranty card ..... 1 pc
9. Consumer information ..... 1 pc

## Troubleshooting

Below is a table describing simple measures that can help you eliminate most problems likely to emerge when this unit is in use. If below measures do not help, turn to a service center or to the nearest dealer.

Symptom	Cause	Solution
No power	The car ignition is not on.	If the power supply is properly connected to the car accessory switch the ignition key to "ACC".
	The fuse is blown.	Replace the fuse.
No sound	Volume is in minimum.	Adjust volume to a desired level.
	Wiring is not properly connected.	Check wiring connection.
Bad sound quality	The installation angle is more than 30 degrees.	Adjust the installation angle to less than 30 degrees.
	The disc is extremely dirty or defective.	Clean the compact disc/try to play a new one.
Disc cannot be loaded or ejected	The unit already contains a disc.	Remove the disc in the player then put a new one.
	Moisture condensation.	Leave the unit idle for an hour, then retry.
Disc cannot be read	The disc is inserted upside down.	Insert the compact disc with the label side facing upward.
	Compact disc is extremely dirty or defective.	Clean the disc or try to play a new one.
	Temperature inside the car is too high.	Cool off until the ambient temperature returns to normal.
Buttons do not work	The built-in microcomputer is not operating properly.	Reset the unit with the help of RESET button.
	Front panel is not properly fix into its place.	Install the front panel properly.
The radio does not work	The antenna cable is not connected.	Insert the antenna cable properly.
The radio station automatic tuning does not work	The signals are too weak.	Select stations manually.

# General information

## Specifications

### General

Power supply	12 V DC
Maximum power output	4 x 50 W
Unit dimensions/Net weight	178 x 51 x 178 mm/2.1 kg
Gift box dimensions/Gross weight	220 x 100 x 294 mm/2.35 kg
Temperature range	-20°C - +60°C

### Display

Display	3.5-inch touch screen
Aspect ratio	16:9
Resolution	960 x 240
Brightness	300 cd/m <sup>2</sup>
Contrast	400:1
View angle	120°

### FM stereo radio

Frequency range	87.5 - 108.0 MHz
Presettable stations	18
Usable sensitivity	12 dBu

### MW Section

Frequency range	522 kHz - 1620 kHz
Presettable stations	12

### Disc player

Storage support	DVD/DVD±R/DVD±RW/CD/CD-R/CD-RW/USB/SD/MMC
Format support	DVD-video/DVD-audio/SVCD/VCD/CDDA/HDCD/MP3/ Picture-CD/Photo-CD/JPEG/MPEG4 (DivX/XviD)
ESP	8 sec. ESP for DVD, 40 sec. ESP for Audio-CD, 120 sec ESP for MP3
Mounting angle	0 - +/-30°

Specifications are subject to change without notice. Dimensions are approximate.

## Уважаемый покупатель!

Благодарим Вас за покупку нашего изделия. Чтобы понять, как правильно и безопасно пользоваться Вашей моделью изделия, рекомендуется тщательно изучить настоящее руководство перед подключением, регулировкой и эксплуатацией изделия. Сохраняйте руководство для использования в будущем.

<b>Содержание</b> .....	23	Эквалайзер .....	35
<b>Перед началом эксплуатации</b> .....	25	Тонкомпенсация .....	35
Утилизация изделия .....	25	Функции BMRi Double Bass .....	35
Меры предосторожности .....	25	Установка часов .....	35
<b>Установка/Подключение</b> .....	27	Функция beer .....	35
Установка .....	27	Подсветка кнопок .....	36
Общая информация .....	27	Отключение дисплея .....	36
Установка устройства в приборную панель .....	27	Регулировка изображения .....	36
Установка в приборную панель (Метод А) .....	27	Сабвуфер .....	36
Установка декоративной рамки .....	28	Вход AUX .....	36
Установка в приборную панель (Метод Б) .....	28	Операции с радио .....	36
Операции со съемной панелью .....	29	Сенсорный экран .....	36
Система против кражи .....	29	Выбор диапазона радио .....	36
Подключение .....	30	Поиск радиостанций .....	36
Схема электрических соединений .....	30	Сохранение настроенных станций .....	37
Таблица проводов ISO-коннектора .....	30	Автосохранение и сканирование .....	37
Использование разъема ISO .....	31	Моно/стерео прием .....	37
Подсоединение парковочного провода .....	31	Поиск локальных радиостанций .....	37
Подключение провода заднего хода .....	31	Сервис RDS .....	37
<b>Управление устройством</b> .....	32	Функция AF (альтернативные частоты) .....	37
Элементы управления .....	32	Функция TA (программы о дорожном движении) .....	38
Передняя панель .....	32	ФункцияPTY (тип программы) .....	38
Внутренняя панель .....	32	Дополнительные функции .....	39
Пульт дистанционного управления (ПДУ) .....	33	Воспроизведение дисков/USB накопителей/карт памяти SD/MMC .....	39
Замена батарей .....	33	Сенсорное управление .....	39
Основные операции .....	34	Загрузка/извлечение диска .....	40
Сброс настроек устройства .....	34	Воспроизведение файлов MP3/DivX/JPEG .....	40
Включение/выключение устройства .....	34	Воспроизведение/пауза/остановка .....	40
Выбор режима работы .....	34	Выбор треков/глав .....	40
Меню настройки системы .....	34	Перемотка вперед/назад .....	40
Отключение звука .....	34	Повторное воспроизведение .....	41
Регулировка громкости .....	35	Случайное воспроизведение .....	41
Регулировка параметров звука .....	35	Воспроизведение по заданным	

# Содержание

параметрам .....	41
Программирование воспроизведения .....	41
Отображение информации на дисплее .....	41
Изменение масштаба .....	41
Замедленное воспроизведение .....	41
Функция PBC .....	41
Угол просмотра .....	42
Выбор языка аудио .....	42
Выбор языка субтитров .....	42
Выбор аудиоканала .....	42
Выбор системы видео .....	42
Меню разделов .....	42
ID3-теги .....	42
Примечания по USB/SD/MMC-разъемам .....	42
Загрузка USB/SD/MMC-носителя .....	42
Настройка системы .....	43
Системные установки .....	43
Установка языка .....	43
Аудио установка .....	44
Настройки видео .....	44
<b>Общая информация</b> .....	45
Обращение с компакт-дисками .....	45
Чистка дисков .....	45
Чистка корпуса устройства .....	45
Комплект поставки .....	45
Руководство по устранению неисправностей .....	46
Технические характеристики .....	47



## Утилизация изделия

Если вы желаете утилизировать данное изделие, не выбрасывайте его вместе с обычным бытовым мусором. Существует отдельная система сбора использованных электронных изделий в соответствии с законодательством, которая предполагает соответствующее обращение, возврат и переработку.

Обращайтесь в органы местного управления за инструкциями по правильной утилизации продукта. Тем самым Вы обеспечите утилизацию Вашего изделия с соблюдением обязательных процедур по обработке, утилизации и вторичной переработке и, таким образом, предотвратите потенциальное негативное воздействие на окружающую среду и здоровье людей.

## Меры предосторожности

- Внимательно изучите данное руководство, чтобы ознакомиться с устройством.

- Держите данное руководство под рукой в качестве справочника по правилам эксплуатации и мерам предосторожности. Не допускайте к использованию устройства посторонних лиц, не ознакомившихся и не усвоивших данные инструкции по эксплуатации.

- **ЛАЗЕРНЫЙ ПРОДУКТ КЛАССА 1**

Данное устройство оснащено лазерным диодом класса выше 1. Лазерные лучи, исходящие из блока оптической головки считывания информации с компакт-диска, опасны для глаз. В целях обеспечения полной безопасности не снимайте какие-либо крышки и не пытайтесь проникнуть внутрь устройства. Ремонт должен выполняться только квалифицированным специалистом.

- Не допускайте попадания жидкости на устройство. Это может повлечь поражение электрическим током. Кроме того, попадание жидкости или пыли в устройство может стать причиной его выхода из строя, перегрева и появления дыма. Оберегайте устройство от воздействия влаги.

- Убедитесь, что внутрь устройства не попали посторонние предметы. Они могут

вызвать сбои в работе или стать причиной возгорания или поражения лазерным лучом.

- Началом эксплуатации устройства считается момент его установки в автомобиль. Перед началом использования устройства в зимний период рекомендуется прогреть салон автомобиля в течение 20 минут или до достижения эксплуатационного диапазона температуры устройства.

- Использование устройства при температуре, выходящей за рамки эксплуатационного диапазона температур, значительно снижает ресурс работы экрана и других компонентов устройства и может привести к выходу устройства из строя.

- При установке и подключении устройства отключите отрицательную клемму аккумулятора автомобиля.

- Устройство разработано таким образом, чтобы отрицательный вывод аккумулятора был подключен к корпусу транспортного средства. Пожалуйста, убедитесь в этом перед установкой.

- При замене предохранителя, убедитесь, что вы устанавливаете предохранитель с тем же номиналом. Используя предохранитель с повышенным значением тока, можно причинить значительные повреждения устройству.

- Не позволяйте проводам динамиков

## Перед началом эксплуатации

соприкасаться друг с другом или с корпусом автомобиля после включения устройства. В противном случае усилитель может быть перегружен или выйти из строя.

- Убедитесь, что источник питания и антенна отключены, если Вы не будете пользоваться устройством в течение длительного времени или во время грозы.
- Убедитесь, что источник питания отключен, если обнаружена неправильная работа устройства, устройство издает нехарактерные звуки, запах, выделяет дым или внутрь его попала жидкость. В этих случаях необходим квалифицированный технический осмотр устройства.
- Не устанавливайте уровень громкости, заглушающий внешние звуки дорожной обстановки и сигналы специального автотранспорта.
- При неполадках в работе устройства свяжитесь с торговым представителем или с ближайшим сервисным пунктом.

## Установка

### Общая информация

- Перед окончательной установкой устройства временно подключите все провода и убедитесь, что все соединения выполнены верно, а устройство и система работают правильно.
- Для обеспечения правильной установки устройства используйте только те детали, которые входят в комплект. Использование других приспособлений может привести к появлению сбоев в работе устройства.
- Если для установки устройства необходимо сверлить отверстия в кузове автомобиля или вносить какие-либо другие изменения в его конструкцию, проконсультируйтесь с продавцом.
- Устанавливайте устройство там, где оно не будет закрывать водителю обзор и отвлекать его от дорожной обстановки и не сможет нанести травм пассажирам в случае внезапной остановки автомобиля, например, при экстренном торможении.
- Если при установке устройства угол относительно горизонтальной плоскости превышает 30°, рабочие характеристики проигрывателя могут быть не оптимальны.
- Никогда не устанавливайте устройство в таких местах, где оно будет подвергаться воздействию высокой температуры, например, в местах попадания прямых солнечных лучей, в местах выхода горячего воздуха от отопителя автомобиля, в местах, где очень грязно или пыльно, или там, где устройство будет подвергаться сильной вибрации.
- Перед установкой устройства обязательно снимите переднюю панель.

### Установка устройства в приборную панель

Данное устройство может быть установлено либо «спереди» (обычная установка стандарта DIN в приборную панель автомобиля), либо «сзади» (установка стандарта DIN, при которой используются отверстия

на боковых сторонах корпуса проигрывателя, имеющие резьбу под винты). Более подробно методы установки А и Б описываются ниже.

### Установка в приборную панель (Метод А)

#### Установка устройства

1. Приборная панель автомобиля
2. Монтажный кожух.
3. Винт
4. Гайка (5 мм)
5. Пружинная шайба
6. Винт (5 x 25 мм)
7. Опорная планка.
8. Плоская шайба

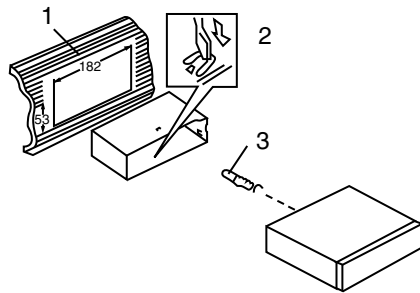

1. Установите монтажный кожух в приборную панель автомобиля, убедитесь, что он установлен правильной стороной и нет препятствий (провода, элементы приборной панели) для установки магнитолы.

2. После установки монтажного кожуха в приборную панель отогните на нем металлические язычки, соответствующие толщине приборной панели. Это позволит закрепить кожух на месте.

3. Обязательно используйте опорную планку для закрепления задней стороны проигрывателя. Определите место крепления и установите ее согласно приведенному рисунку. Планку можно согнуть руками под нужным углом.

4. Подключите необходимые провода и разъемы. Убедитесь в правильности под-

## Установка/Подключение

ключения.

5. Установите магнитолу в монтажный кожух до фиксации боковых защелок.

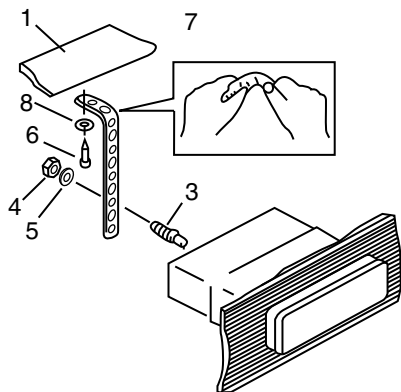

### Снятие устройства

- а – Декоративная рамка
- б – Направление снятия рамки
- в – Установка ключей съемников

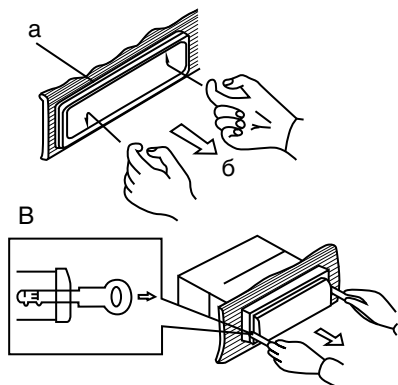

1. Выключите магнитолу и снимите переднюю панель.
2. Вставьте пальцы в канавку на передней стороне декоративной рамки (рамка снимается с небольшим усилием). Потяните рамку на себя, чтобы снять ее.

3. Вставьте входящие в комплект ключи-съемники с обеих сторон корпуса устройства, как показано на рисунке, до щелчка. Для того чтобы извлечь устройство из приборной панели, потяните за съемники или магнитолу и вытяните её на себя (перед снятием убедитесь, что магнитолы не зафиксирована с опорной планкой).

### Установка декоративной рамки

Для установки декоративной рамки прижмите ее к корпусу устройства и нажмите, чтобы вставить на место. Это необходимо сделать до установки передней панели, иначе вы не сможете установить декоративную рамку на место (При установке рамки на место направьте сторону с канавкой вниз и закрепите ее.).

### Установка в приборную панель (Метод Б)

В данном случае установки используются отверстия для винтов на боковых сторонах устройства. Закрепите устройство с помощью штатных кронштейнов крепления радиоприемника.

1. Выберите такое положение, в котором отверстия для винтов на кронштейне (3) будут совмещены с отверстиями для винтов на корпусе устройства и вкрутите по два винта (2) с каждой стороны.
2. Винт.
3. Монтажный кронштейн штатного радиоприемника.
4. Приборная панель или консоль автомобиля.
5. Защелка (снимите эту деталь).  
 При установке по методу Б монтажный кожух и внешняя декоративная рамка не используются.

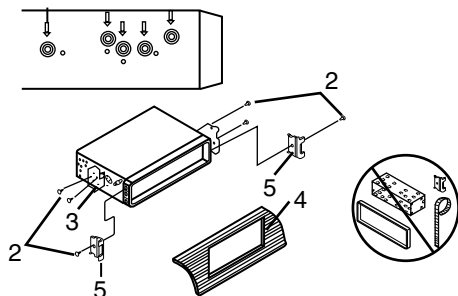

## Система против кражи

Если данное устройство не используется, переднюю панель можно отсоединить и поместить в защитный футляр, входящий в комплект поставки. Панель в футляре можно взять с собой, когда Вы покидаете автомобиль. Это позволяет избежать кражи панели.

Отключите питание устройства. Снимите переднюю панель и поместите ее в предохранительный футляр.

**!** Панель может повредиться из-за внешних факторов: тряски, ударов. После снятия ее с устройства держите панель в защитном футляре и старайтесь не ронять и не наносить физических повреждений.

Очень важным элементом является коннектор на задней части панели. Не нажимайте на него ногтями, ручками, отвертками.

**☞** Если панель загрязнилась или запылилась, протрите ее сухой чистой тканью. Для чистки разъема в задней части панели используйте тампон, смоченный изопропиловым спиртом.

## Операции со съемной панелью

Наденьте крепежное отверстие правой стороны панели на крепление в правой стороне корпуса. Затем вставьте левый крепеж на панели в отверстие на левой стороне корпуса. Нажмите на правую верхнюю часть панели до щелчка. Убедитесь в том, что панель плотно закреплена в корпусе, иначе на дисплее могут отобразиться символы ошибок или некоторые кнопки не будут функционировать.

Для отсоединения передней панели нажмите кнопку OPEN, затем извлеките левую сторону панели из крепления ресивера. Потяните панель на себя.

# Установка/Подключение

## Подключение

### Схема электрических соединений

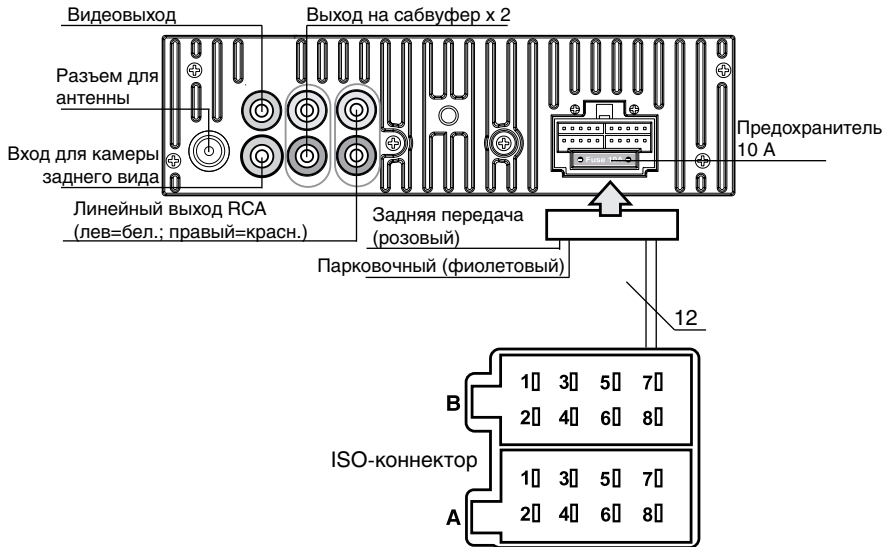

### Таблица проводов ISO-коннектора

Номер	Функция	
	Разъем А	Разъем В
1	-	Тыловой правый(+) - Синий
2	-	Тыловой правый(-) - Синий/Белый
3	-	Фронтальный правый(+) - Серый
4	Питание 12 В (+)/желтый	Фронтальн. правый(-) - Серый/Белый
5	Питание антенны/усилит - оранжев.	Фронтальный левый(+) - Зеленый
6	-	Фронт. левый((-) - Зеленый/Черный
7	Зажигание/красный	Тыловой левый(+) - Коричневый
8	Заземление/черный	Тыловой левый(-) - Коричневый/Черный

 Провод питания антенны предназначен для подачи питания на антенну и для удаленного управления дополнительным усилителем.

## Использование разъема ISO

1. Если в Вашем автомобиле есть разъем ISO, произведите подключение, как показано на рисунке.

2. Для подключений без разъемов ISO внимательно проверьте все провода перед подключением, неправильное подключение может привести к повреждениям изделия. Обрежьте разъем, подключите цветные

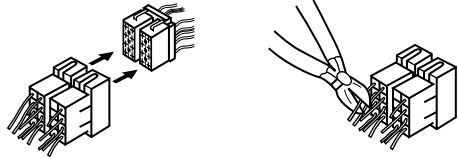

головки разъема к шнуру питания батареи в соответствии с приведенной таблицей.

## Подключение парковочного провода

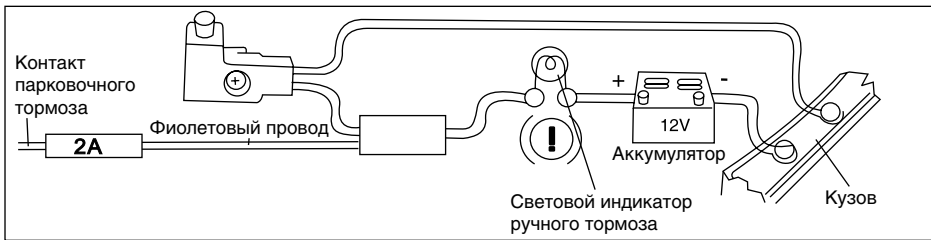

Если парковочный провод подсоединен к ручному тормозу, наличие видеоизображения на дисплее будет зависеть от движения автомобиля. Когда автомобиль движется вперед, при воспроизведении видео на дисплее отобразится предупредительная надпись, картинка будет отсутствовать; это позволит водителю не отвлекаться от управления автомобилем.

## Подключение провода фонаря заднего хода (для работы камеры заднего вида)

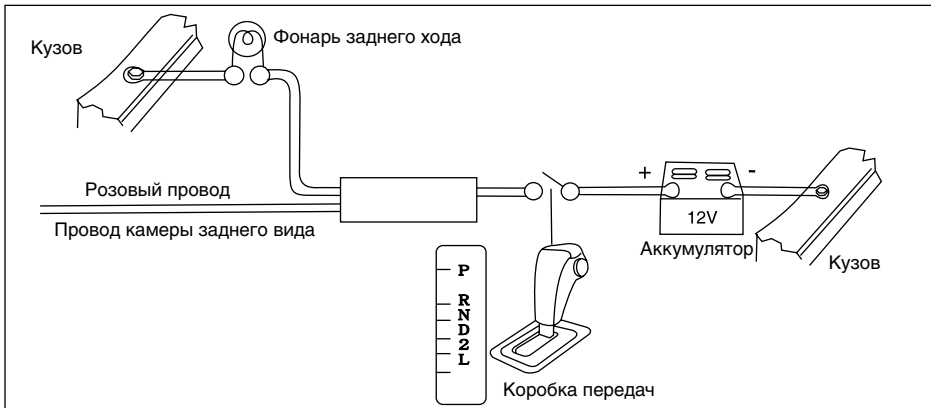

Если подключена камера заднего вида, при движении автомобиля задним ходом устройство автоматически переключится на изображение с камеры заднего вида. При окончании движения задним ходом устройство вернется в исходный режим.

# Управление устройством

## Элементы управления

### Передняя панель

1. Кнопка PWR/TFT/OFF
2. Кнопка BND/NP/SUB
3. Кнопка TA
4. Кнопка SCN
5. Кнопка SELECT/регулятор VOLUME
6. Кнопка AF
7. Кнопка MOD/MUT
8. Кнопка NEXT
9. TFT-дисплей
10. USB-порт
11. Кнопка OPEN
12. Кнопка APS/TYPER/AUDIO
13. Кнопка PTY/PLAY/PAUSE
14. Кнопка CLK
15. Кнопка PREVIOUS
16. Вход AUX
17. ИК-сенсор ПДУ

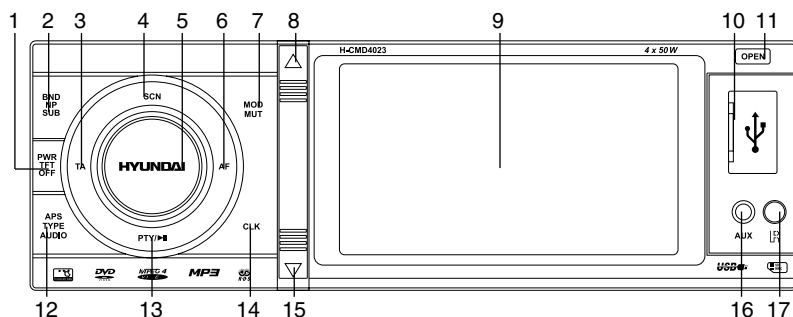

### Внутренняя панель

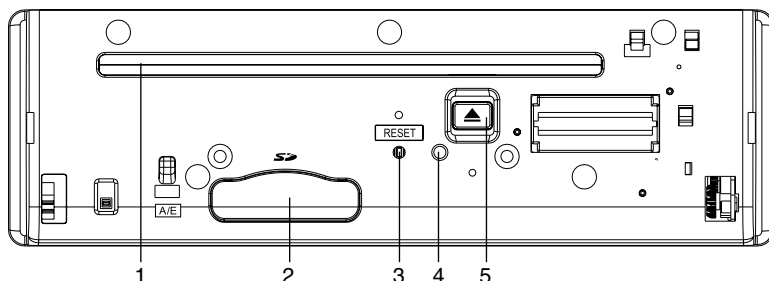

1. Slot для дисков
2. Slot для карт памяти SD/MMC
3. Кнопка (отверстие) RESET
4. Индикатор состояния панели
5. Кнопка EJECT

 При нажатии кнопки RESET все выполненные установки будут удалены из памяти устройства.

Индикатор состояния панели загорается, когда панель опущена, и мигает при снятии панели.



## Пульт дистанционного управления

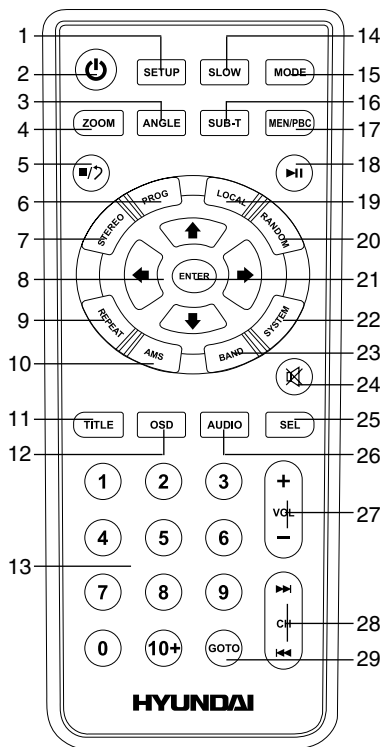

1. Кнопка SETUP
2. Кнопка POWER
3. Кнопка ANGLE
4. Кнопка ZOOM
5. Кнопка STOP
6. Кнопка PROG
7. Кнопка STEREO
8. Кнопки курсора (ВВЕРХ/ВНИЗ/ВЛЕВО/ВПРАВО)
9. Кнопка REPEAT
10. Кнопка AMS
11. Кнопка TITLE
12. Кнопка OSD
13. Кнопки с цифрами
14. Кнопка SLOW
15. Кнопка MODE
16. Кнопка SUB-T
17. Кнопка MEN/PBC
18. Кнопка PLAY/PAUSE
19. Кнопка LOCAL
20. Кнопка RANDOM
21. Кнопка ENTER
22. Кнопка SYSTEM
23. Кнопка BAND
24. Кнопка MUTE
25. Кнопка SEL
26. Кнопка AUDIO
27. Кнопки VOL+/VOL-
28. Кнопки PREVIOUS/NEXT
29. Кнопка GOTO

### Замена батареи

1. Извлеките лоток для батареи из корпуса ПДУ.
2. Вставьте одну литиевую батарею типа CR 2025 3В плюс (+) вверх. Вставьте лоток для батареи в корпус ПДУ.

# Управление устройством

## Основные операции

### Сброс настроек устройства

Включая устройство в первый раз или после замены батареи, Вы должны переустановить его. Нажмите кнопку (отверстие) RESET на внутренней панели острым предметом; будут установлены заводские настройки.

 При нарушении функционирования устройства Вы можете нажать кнопку RESET для сброса пользовательских настроек.

### Включение/выключение устройства

Нажмите любую кнопку на ПДУ или на панели (кроме кнопки OPEN), чтобы включить питание устройства. Нажмите и удерживайте кнопку POWER/TFT OFF на панели или нажмите кнопку POWER на ПДУ для отключения питания устройства.

### Выбор режима работы

Нажимайте кнопку MODE на ПДУ или кнопку MOD/MUT на панели для выбора режима работы устройства: Радио => Диск => USB => Карта памяти (SD) => AUX. Или в Главном меню (Main) нажмите сенсорную кнопку нужного режима работы. Главное меню отображается на дисплее при нажатии голубой стрелки, расположенной в правом верхнем углу сенсорного экрана в интерфейсе любого режима работы.

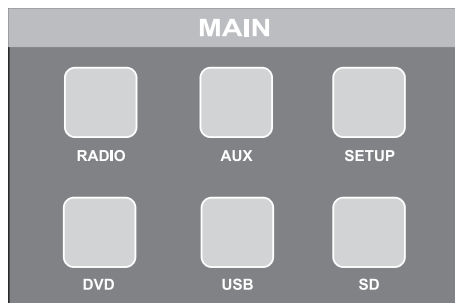

 Режимы Диск, Карта памяти и USB

доступны, только когда соответствующий носитель установлен в устройство.

### Меню настройки системы

Для настройки некоторых параметров работы данного устройства Вы можете использовать сенсорное меню, состоящее из двух страниц SETTINGS (настройки) и SOUND (звук). Страница SETTINGS доступна при нажатии на сенсорную кнопку SETUP в Главном меню или при нажатии на сенсорную кнопку SETTINGS в режиме Радио или AUX.

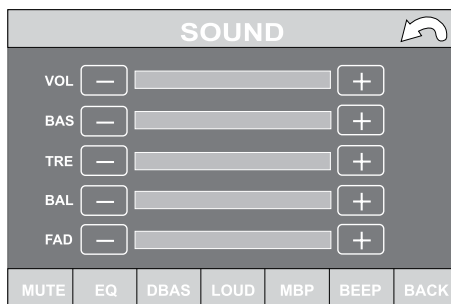
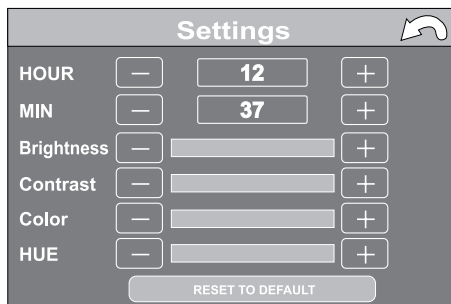

Страница SOUND доступна при page нажатии на сенсорную кнопку SOUND в режимах Radio и Aux.

### Отключение звука

Нажмите и удерживайте кнопку MOD/MUT на панели или нажмите кнопку MUTE на ПДУ для отключения звука. Или на-

жмите сенсорную кнопку MUTE на странице SOUND или в интерфейсе режима радио. На дисплее отобразится надпись MUTE ON. Для включения звука нажмите повторно эту кнопку или регулируйте громкость.

## Регулирование громкости

Для регулирования уровня громкости нажимайте кнопки VOL+/VOL- на ПДУ или вращайте регулятор VOLUME на передней панели. Или нажимайте сенсорные кнопки + и -, относящиеся к параметру VOL на странице SOUND.

## Регулировка параметров звука

Нажимайте кнопку SELECT на панели или кнопку SEL на ПДУ для выбора одного из параметров звука: BAS (низкие частоты) => TRE (высокие частоты) => BAL (баланс между правым и левым динамиками) => FAD (баланс между фронтальным и тыловым динамиками). Нажимайте кнопки VOL+/VOL- на ПДУ или вращайте регулятор VOLUME на панели, чтобы отрегулировать выбранный параметр. Или нажимайте сенсорные кнопки + и -, относящиеся к нужному параметру на странице SOUND. После выполнения настройки не нажимайте никаких кнопок, чтобы выполненные настройки сохранились.

 Если включен какой-либо из режимов эквалайзера, регулирование низких и высоких частот невозможно.

## Эквалайзер

Нажимайте кнопку SELECT на панели или кнопку SEL на ПДУ до отображения на дисплее надписи EQ OFF. Нажимайте кнопки VOL+/VOL- на ПДУ или вращайте регулятор VOLUME на панели для выбора одного из режимов эквалайзера: POP => ROCK => CLASS => FLAT => EQ OFF (выкл). Или нажимайте сенсорную кнопку EQ на странице SOUND. После выбора режима не нажимайте никаких кнопок, чтобы выполненные настройки сохранились.

## Тонкомпенсация

Нажимайте кнопку SELECT на панели или кнопку SEL на ПДУ до отображения на дисплее надписи LOUD ON (OFF). Нажимайте кнопки VOL+/VOL- на ПДУ или вращайте регулятор VOLUME на панели для включения (ON) или отключения (OFF) функции компенсации низких и высоких частот, если вы хотите уменьшить уровень звука без потери четкости звучания. Или нажимайте сенсорную кнопку LOUD на странице SOUND.

## Функции BMP (Best Music Position) и Double Bass

На странице SOUND нажимайте сенсорную кнопку MBP, чтобы выбрать левый (L) или правый (R) канал для усиления громкости звука соответствующего канала. Нажимайте сенсорную кнопку DBAS для включения функции Double bass (увеличение громкости низких частот).

## Установка часов

Нажмите кнопку CLK на панели для отображения на дисплее часов. Нажмите и удерживайте эту кнопку; цифры, обозначающие часы, станут желтыми. Вращайте регулятор VOLUME на панели или нажимайте кнопки VOL+/VOL- на ПДУ, чтобы выставить часы. Нажимайте кнопку SEL на ПДУ или кнопку SELECT на панели; цифры, обозначающие минуты, станут желтыми. Вращайте регулятор VOLUME на панели или нажимайте кнопки VOL+/VOL- на ПДУ, чтобы выставить минуты. Нажмите кнопку CLK для подтверждения. Или нажимайте сенсорные кнопки + и -, относящиеся к параметрам HOUR (час) и MIN (минута) на странице SOUND, чтобы установить соответственно часы и минуты.

## Функция Веер

Нажимайте кнопку SEL на ПДУ до отображения на дисплее надписи BEEP ON (OFF). Нажимайте кнопки VOL+/VOL- на

# Управление устройством

ПДУ для переключения между BEEP ON (включение функции сопровождения нажатия кнопок звуковым сигналом) и BEEP OFF (отключение функции). Или нажимайте сенсорную кнопку BEEP на странице SOUND для включения или отключения функции Веер. Затем в течение некоторого времени не выполняйте никаких операций, чтобы выполненные настройки сохранились.

## Подсветка кнопок

Нажимайте кнопку SELECT на панели или кнопку SEL на ПДУ до отображения на дисплее надписи COLOR1 (COLOR2). Вращайте регулятор VOLUME на панели или нажимайте кнопки VOL+/VOL- на ПДУ для переключения между COLOR1 (зеленая подсветка кнопок) и COLOR2 (красная подсветка кнопок). После выполнения настройки не нажимайте никаких кнопок, чтобы выполненные настройки сохранились.

## Отключение дисплея

Нажмите кнопку POWER/TFT OFF на панели, чтобы отключить дисплей. Нажмите эту кнопку повторно для включения дисплея.

## Регулировка изображения

На странице SETTINGS нажимайте сенсорные кнопки + и -, относящиеся к параметрам Brightness (яркость), Contrast (контрастность), Color (цвет) и Hue (оттенок), чтобы отрегулировать соответствующий параметр изображения.

## Сабвуфер

Нажимайте кнопку SELECT на панели или кнопку SEL на ПДУ до отображения на дисплее надписи SUB ON (SUB OFF). Вращайте регулятор VOLUME на панели или нажимайте кнопки VOL+/VOL- на ПДУ для переключения между SUB ON (включение выхода сабвуфера)/SUB OFF (отключение выхода сабвуфера). Или нажимайте и удерживайте кнопку BND/NP/SUB на панели для

включения/отключения сабвуфера. После выполнения настройки не нажимайте никаких кнопок, чтобы выполненные настройки сохранились.

 Для работы сабвуфера требуется внешний усилитель.

## Вход AUX

Разъем AUX предназначен для подключения внешнего аудио устройства с целью усиления звука. В случае правильного подключения аудиосигнал от внешнего источника будет транслироваться через акустику головного устройства. Это дает возможность регулировать громкость и качество звучания. Например, Вы можете подключить MP3-проигрыватель для прослушивания записей через акустику автомобиля.

## Операции с радио



### Сенсорный экран

В режиме радио Вы можете выполнять многие операции с помощью сенсорного меню, состоящего из двух страниц. Для переключения между страницами меню нажимайте сенсорную кнопку .

### Выбор диапазона радио

Нажимайте кнопку BND/NP/SUB на панели или кнопку BAND на ПДУ или сенсорную кнопку BND для выбора диапазона радиовещания. Доступны 3 FM-поддиапазона: FM1, FM2, FM3 и 2 MW (AM) поддиапазона: MW1 (AM1), MW2 (AM2). В каждом поддиапазоне Вы можете сохранить в памяти устройства до 6 станций (всего 30 станций).

### Поиск радиостанций

- **Поиск вручную:** Нажимайте кнопки PREVIOUS/NEXT на панели или на ПДУ или нажимайте сенсорные кнопки  and , чтобы настроить радиочастоту вручную.
- **Автоматический поиск:** Нажмите и

удерживайте кнопки PREVIOUS/NEXT на панели или кнопки CH+/CH- на ПДУ или нажимайте сенсорные кнопки ◀ and ▶, устройство выполнит поиск ближайшей радиостанции с сильным сигналом вниз или вверх по диапазону. Повторяйте это действие для поиска других станций. Чтобы остановить автопоиск, нажмите еще раз одну из этих кнопок.

## Сохранение настроенных станций

На ПДУ есть 6 кнопок с цифрами (1 - 6), а также на интерфейсе имеется 6 сенсорных кнопок с цифрами (P1 – P6), с помощью которых Вы можете сохранять и включать радиостанции в каждом диапазоне. Выберите нужную радиостанцию, затем нажмите и удерживайте кнопку с цифрой. Станция будет сохранена в памяти устройства под этой цифрой. Для вызова сохраненной станции нажмите соответствующую кнопку с цифрой.

## Автоматическое сохранение и сканирование станций

- **Автоматическое сохранение:** Нажмите и удерживайте кнопку AUDIO/TYPЕ/APS на панели или кнопку AMS на ПДУ или нажмите и удерживайте сенсорную кнопку AMS. На дисплее отобразится надпись SCAN. 6 самых сильных доступных станций в текущем диапазоне будут автоматически сохранены в памяти под цифрами 1~6. Чтобы остановить автоматическое сохранение, снова нажмите эту кнопку.

- **Сканирование:** Нажмите кнопку AUDIO/TYPЕ/APS на панели или кнопку AMS на ПДУ или нажмите сенсорную кнопку AMS. На дисплее будет мигать надпись INTRO. Приемник выполнит вещание каждой сохраненной станции в течение 5 секунд.

## Моно/стерео прием (для FM радио)

Нажимайте кнопку SELECT на панели или кнопку SEL на ПДУ до отображения на дисплее надписи ST ON (ST OFF). Вращайте регулятор VOLUME на панели или нажи-

майте кнопки VOL+/VOL- на ПДУ, чтобы включить режим приема стерео (ST ON) или моно (ST OFF). Также для переключения между стерео и моно режимом приема сигнала Вы можете нажимать кнопку STEREO на ПДУ или сенсорную кнопку MO/ST.

Достичь улучшения дистанционного сигнала можно, включив режим моно, что позволяет убрать лишние звуковые шумы.

## Поиск локальных радиостанций

Нажимайте кнопку SELECT на панели или кнопку SEL на ПДУ до отображения на дисплее надписи LOC ON (LOC OFF). Вращайте регулятор VOLUME на панели или нажимайте кнопки VOL+/VOL- на ПДУ, для переключения между LOC ON (активация приема местных радиостанций со слабым сигналом) и LOC OFF (отключение приема местных радиостанций; прием удаленных радиостанций как со слабым, так и с сильным сигналом). Также для переключения между приемом местных и удаленных радиостанций Вы можете нажимать кнопку LOCAL на ПДУ или сенсорную кнопку LOC/DX.

## Сервис RDS

Сервис RDS (Система радио-данных) доступен не во всех регионах. Имейте в виду, что если услуга RDS не доступна в Вашем регионе, то данная функция не будет работать.

## Функция AF (альтернативные частоты)

При слабом сигнале функция альтернативных частот позволяет приемнику настраиваться на другие станции с тем же идентификационным кодом, что и текущая станция, но с более сильным сигналом. При этом вместо частоты на дисплее появится название станции.

Нажмите кнопку AF на панели или сенсорную кнопку AF, чтобы включить или выключить функцию AF. На дисплее будет мигать символ AF. При включенном режиме AF радио постоянно проверяет силу

сигнала альтернативных частот, на которых может транслироваться RDS программа. Если сигнал слабый или исчезает, приемник будет автоматически искать другую частоту с этой программой.

Если служба RDS не доступна в Вашей местности, выключите режим AF.

## Функция TA (программы о дорожном движении)

В режиме радио нажмите кнопку TA на панели или сенсорную кнопку TA для включения/отключения функции TA. На дисплее будет отображаться символ TA. Начнется автоматический поиск программ дорожного движения вне зависимости от текущего режима.

Когда программа будет найдена, начнется ее трансляция. Чтобы прервать трансляцию, нажмите кнопку TA; устройство вернется к предыдущему режиму; это не повлечет за собой отключения функции TA. Когда программа закончится, устройство автоматически вернется к текущему режиму.

## ФункцияPTY (тип программы)

FM-станции, поддерживающие сервис RDS, передают идентифицирующий сигнал типа программы.

Нажмите кнопку PTY/PLAY/PAUSE на панели или сенсорную кнопку PTY, чтобы выбрать категорию музыкальных программ. Затем нажимайте кнопки с цифрами 1-6, чтобы выбрать разные типы музыкальных программ.

Нажмите дважды кнопку PTY/PLAY/PAUSE на панели или сенсорную кнопку PTY, чтобы выбрать категорию информационных программ. Затем нажмите кнопки с цифрами 1-6, чтобы выбрать нужный тип информационных программ. Каждый номер содержит две или три разных информационных программы на выбор: Pop (поп-музыка), Rock (рок-музыка), Easy (легкая музыка), Light (легкая классическая музыка), Classics (классическая музыка), Other

(прочее), Jazz (джаз), Country (кантри), Nation (национальная музыка), Oldies (музыка ретро), Folk (народная музыка), News (новости), Affairs (текущая информация), Info (общая информация и сообщения), Sport (спортивные новости), Educate (образовательные программы), Drama (радиопостановки и сериалы), Culture (культурные программы), Science (наука и техника), Varied (развлекательные программы), Weather (метеорологическая информация), Finance (коммерция), Children (торговля), Social (социальные новости), Religion (религиозные программы), Phone IN (ток-шоу), Travel (программы для путешественников), Leisure (хобби и развлечения), Document (документальные программы).

При включенной функцииPTY приемник начинает поиск соответствующего типа программы; поиск останавливается, когда программа найдена. Если в течение нескольких секунд ни одна программа не была выбрана, приемник настроится на предыдущую программу. Если за один цикл нужный тип программы не найден, приемник вернется к текущему режиму.

## Дополнительные функции

Для выбора нужной функции нажмите и удерживайте кнопку SELECT на панели или кнопку SEL на ПДУ, после чего нажимайте ее до отображения на дисплее нужной функции. Вращайте регулятор VOLUME на панели или нажимайте кнопки VOL+/VOL- на ПДУ, чтобы выбрать нужную опцию. После осуществления выбора несколько секунд не нажимайте никаких кнопок, чтобы активировать изменения.

- Функция TA SEEK/TA ALARM: В режиме TA SEEK устройство выполнит поиск программ о дорожном движении при нажатии кнопки TA; TA ALARM: когда выбран данный режим, функция автоматической перенастройки радиоприемника не работает. Вместо этого радиоприемник включает звуковое оповещение. Также для переключения между TA ALARM и TA SEEK Вы можете

нажимать сенсорную кнопку TASET.

- **PI SOUND/MUTE:** PI sound: Если автомобиль перемещается в критической зоне, может появиться эффект частого переключения между двумя разными радиостанциями, потому что может быть принят другой код PI на той же частоте. Когда в описанной выше ситуации произойдет переключение на другую радиостанцию с другим кодом PI, в течение короткого времени будет слышна трансляция данной радиостанции. PI mute: В описанном выше случае на короткое время звучание будет отключено.

- **RETUNE L/RETUNE S:** «RETUNE» означает временной интервал прерывания радиосигнала для сканирования. «S» означает короткий интервал; «L» означает длинный интервал. Также для переключения между RETUNE L и RETUNE S Вы можете нажимать сенсорную кнопку RETUNE.

 Режим Retune для режима TA активен только для TA SEEK.

- **Функция MASK DPI/MASK ALL:** После включения режима AF (поиск альтернативных частот с той же программой), программа, которую Вы прослушиваете, может быть замещена другой программой, которая вещает на той же частоте. Чтобы этого избежать, активируйте функцию MASK DPI. В режиме MASK DPI устройство маскирует только альтернативные частоты с разными информационными программами. В режиме MASK ALL устройство маскирует и информационные программы, и станции, не поддерживающие RDS. Также для переключения между MASK DPI и MASK ALL Вы можете нажимать сенсорную кнопку MASK.

## Воспроизведение дисков/USB накопителей/карт памяти SD/MMC



### Сенсорное управление

В режимах Диск/USB/Карта памяти Вы можете выполнять многие операции с помощью сенсорного меню, которое вызывается

путем нажатия на нижнюю часть экрана во время воспроизведения диска, USB или карты памяти. Меню отображается в нижней части экрана и состоит из 3 страниц:

Кн.	Операция
	Воспроизведение/пауза
	Стоп
	Перемотка назад
	Перемотка вперед
	Предыдущий
	Следующий
	Возврат к главному меню
	Следующая страница
AUDIO	Audio
OSD	OSD
	ВВЕРХ
	ВНИЗ
	ВЛЕВО
	ВПРАВО
OK	OK (подтверждение)
	Следующая страница
MENU	Menu
	Angle
	Повтор
TITLE	Title
	Subtitle

## Управление устройством

	NUM (цифровая страница)
	Масштаб
	Следующая страница

 Более подробное описание операций приводится ниже.

### Загрузка/извлечение диска

- Откройте переднюю панель и вставьте диск в слот маркированной стороной вверх. Диск автоматически загрузится в устройство. Начнется воспроизведение первого файла на диске или в корневом каталоге. Закройте переднюю панель.

- Чтобы извлечь диск из устройства, откройте переднюю панель и нажмите кнопку EJECT. Если диск не достать из слота в течение нескольких секунд, он будет автоматически загружен обратно в слот. При извлечении диска из слота устройство автоматически переключится в другой режим.

### Воспроизведение файлов MP3/DivX/JPEG

После загрузки носителя, на котором содержатся файлы в форматах MP3/DivX/JPEG, на дисплее отобразится следующий интерфейс:

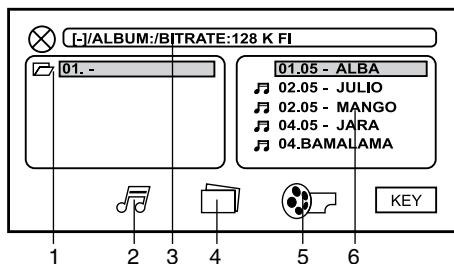

1. Список папок
2. Сенсорная кнопка аудиофайлов
3. Информация о текущем файле
4. Сенсорная кнопка файлов с изображениями

5. Сенсорная кнопка видеофайлов
6. Список файлов

Выберите нужный файл или папку с помощью кнопок курсора. Для подтверждения выбора нажмите кнопку ENTER на ПДУ или сенсорную кнопку ОК.

При использовании носителя, содержащего файлы разных форматов, с помощью кнопок курсора выберите сенсорную кнопку аудио-, видеофайлов или файлов с изображениями (выбранная кнопка будет обведена рамкой) и нажмите кнопку ENTER на ПДУ или сенсорную кнопку ОК для подтверждения выбора. Или нажмите непосредственно на сенсорную кнопку нужного формата файлов для перехода к воспроизведению таких файлов (если они имеются на используемом носителе).

### Воспроизведение/пауза/остановка

Во время воспроизведения нажмите кнопку PLAY/PAUSE на ПДУ или сенсорную кнопку Play/pause, чтобы установить воспроизведение на паузу. Выполните это действие еще раз, чтобы продолжить воспроизведение. Для остановки воспроизведения нажмите кнопку STOP на ПДУ или сенсорную кнопку Stop.

### Выбор треков/глав

Во время воспроизведения нажмите кнопку PREVIOUS на ПДУ или на панели или сенсорную кнопку Previous для перехода к предыдущему треку/главе (в зависимости от формата). Нажмите кнопку NEXT на ПДУ или на панели или сенсорную кнопку Next для перехода к следующему треку. Нажмите кнопку с цифрой (0-9) на ПДУ для выбора соответствующего трека/главы.

### Перемотка вперед/назад

Нажимайте и удерживайте кнопку PREVIOUS или NEXT на ПДУ или на панели или нажмите сенсорную кнопку Rewind или Fast Forward для перемотки назад или вперед. Скорость перемотки будет увеличиваться при каждом нажатии и удержании



кнопки PREVIOUS или NEXT в следующем порядке: x2 => x4 => x8 => x20 => норм. Для возврата к воспроизведению с нормальной скоростью нажмите кнопку PLAY/PAUSE на ПДУ или сенсорную кнопку Play/Pause на панели.

## Повторное воспроизведение

Нажимайте кнопку REPEAT на ПДУ или сенсорную кнопку REPEAT, чтобы выбрать режим повторного воспроизведения. В зависимости от воспроизводимого формата режимы воспроизведения могут меняться (повтор трека/главы, повтор папки, повтор всего диска, отмена повтора).

## Случайное воспроизведение

Нажмите кнопку RANDOM на ПДУ, чтобы начать случайное воспроизведение треков/разделов на диске. Нажмите кнопку еще раз, чтобы отменить случайное воспроизведение.

## Воспроизведение по заданным параметрам

Нажмите кнопку GOTO; на экране отобразится меню, в котором Вы можете ввести нужные параметры, такие как номер или время трека/главы/раздела. Используйте кнопки курсора на ПДУ для навигации по меню параметров и кнопки с цифрами для ввода нужных значений. Нажмите кнопку ENTER на ПДУ, воспроизведение начнется с учетом введенных параметров.

## Программирование воспроизведения

- Нажмите кнопку PROG, чтобы войти в меню программирования воспроизведения.
- С помощью кнопок курсора выберите позицию программы, затем нажимайте кнопки с цифрами, чтобы ввести номер нужного трека/раздела/главы (в зависимости от типа диска).
- Нажмите кнопку PLAY/PAUSE, чтобы начать воспроизведение программы, или

установите курсор на пункт «ВОСПР» и нажмите кнопку ENTER на ПДУ для запуска программы.

- Установите курсор на пункт «СБРОС», нажмите кнопку ENTER на ПДУ, чтобы удалить программу. Нажмите кнопку PROG, чтобы выйти из меню программирования.

## Отображение информации на дисплее

Нажмите кнопку OSD на ПДУ или сенсорную кнопку OSD для отображения различной информации о текущем воспроизведении, такой как номер трека/главы/раздела, оставшееся/истекшее время воспроизведения трека/главы/раздела, общее оставшееся время треков/глав/разделов (в зависимости от типа диска).

## Изменение масштаба

Во время воспроизведения видео или файлов с изображениями нажимайте кнопку ZOOM на ПДУ или сенсорную кнопку Zoom для увеличения или уменьшения масштаба изображения в следующем порядке: X2 => X3 => X4 => X1/2 => X1/3 => X1/4 => нормальный масштаб. Вы можете перемещать приближенное изображение с помощью кнопок курсора.

## Замедленное воспроизведение

Во время воспроизведения нажимайте кнопку SLOW на ПДУ, чтобы выбрать скорость замедленного воспроизведения: 1/2 => 1/3 => 1/4 => 1/5 => 1/6 => 1/7 => норм. Во время замедленного воспроизведения нажмите кнопку PLAY/PAUSE на ПДУ или сенсорную кнопку Play/Pause для возврата к нормальному воспроизведению.

## Функция PBC (Управление воспроизведением) (для VCD)

Данная функция доступна только для VCD-дисков, поддерживающих PBC. Нажмите и удерживайте кнопку MEN/PBC на ПДУ, чтобы включить или отключить PBC.

На дисплее отобразится меню разделов, в котором Вы можете выбрать нужный раздел с помощью кнопок с цифрами на ПДУ.

### Угол просмотра (для DVD)

Нажмите кнопку ANGLE на ПДУ или сенсорную кнопку Angle, чтобы выбрать угол просмотра эпизода. Данная функция доступна только для дисков, содержащих эпизоды, снятые под несколькими углами.

### Выбор языка аудио (для DVD)

Нажимайте кнопку AUDIO на ПДУ или сенсорную кнопку Audio для выбора нужного языка аудио. Данная функция доступна только для дисков, поддерживающих несколько языков аудио.

### Выбор языка субтитров (для DVD)

Нажимайте кнопку SUB-T на ПДУ или сенсорную кнопку Subtitle для выбора нужного языка субтитров. Данная функция доступна только для дисков, поддерживающих несколько языков субтитров.

### Выбор аудиоканала

При воспроизведении диска VCD или CD нажимайте кнопку AUDIO на ПДУ или сенсорную кнопку Audio для выбора канала аудио: Моно левый => Моно правый => Стерео.

### Выбор системы видео

При воспроизведении видео нажимайте кнопку SYSTEM на ПДУ или кнопку BND/NP/SUB на панели для выбора системы видео (NTSC/PAL/PAL60/Авто).

### Меню разделов (для DVD)

- Нажмите кнопку MEN/PBC на ПДУ или сенсорную кнопку Menu, чтобы активировать меню диска. В меню диска Вы можете выбрать нужный пункт с помощью кнопок курсора, затем запустить его воспроизведение с помощью кнопки ENTER на ПДУ или сенсорной кнопки OK.

- При воспроизведении диска DVD нажмите кнопку TITLE на ПДУ или сенсорную кнопку Title для перехода к меню разделов диска.

 Данные операции доступны только для дисков, поддерживающих функцию активного меню.

### ID3-тэги

Если MP3 файл содержит информацию совместимого формата ID3-tag, эта информация будет отображаться на дисплее.

### Примечания по USB/SD/MMC-разъемам

USB: Поддержка формата USB 2.0. Емкость: до 32 Гб.

SD/MMC: Для корректной работы устройства используйте лицензионные карты памяти известных производителей. Избегайте использования нелицензионных карт памяти. Емкость: до 32 Гб.

### Установка USB/SD/MMC-носителя

Установите USB носитель или карту памяти в соответствующий слот на передней панели. Устройство автоматически переключится в режим USB или SD/MMC карты. Если устройство находится в другом режиме, нажимайте кнопку MOD на панели или кнопку MODE на ПДУ, чтобы выбрать режим воспроизведения USB или карты памяти. Или нажмите сенсорную кнопку соответствующего режима в Главном меню. Воспроизведение начнется с первого трека установленного носителя.

Операции с файлами, содержащимися на USB-накопителе или карте памяти, соответствуют операциям с файловыми дисками, описанным выше в параграфе «Операции с дисками».

## Настройка системы

Нажмите кнопку SETUP на ПДУ для входа в меню настройки системы; с помощью кнопок курсора ВЛЕВО/ВПРАВО и кнопки ENTER выберите страницу настроек: Системные, Язык, Аудио, Видео. На странице настроек выберите параметр с помощью кнопок курсора ВВЕРХ/ВНИЗ, затем нажмите кнопку курсора ВПРАВО для перехода к списку настроек. С помощью кнопок курсора ВВЕРХ/ВНИЗ выберите настройку. Нажмите кнопку ENTER на ПДУ для подтверждения.

### Системные настройки

СИСТЕМНЫЕ УСТАНОВКИ
СИСТЕМА ТВ ЗАСТАВКА ФОРМАТ ТВ ПАРОЛЬ ОГРАНИЧЕНИЕ ПО УМОЛЧАНИЮ

#### Система ТВ

Выберите систему ТВ (NTSC, PAL, АВТО).

#### Заставка

Заставка появляется через несколько минут после остановки диска. Исходная установка: Включено.

#### Формат ТВ

Выберите режим экрана для просмотра широкоэкранных фильмов:

**4:3 PS:** Для размера экрана 4:3. Края изображения будут обрезаны.

**4:3 LB:** Для размера экрана 4:3, сверху и снизу изображения появятся черные полосы.

**16:9:** Для размера экрана 16:9.

#### Пароль

Изменение пароля. Первоначально установлен фабричный пароль 0000. Вы можете установить собственный пароль. Если Вы

забыли собственный пароль, вы можете использовать пароль 0000 как основной.

#### Ограничение

Эта функция предназначена для контроля родителями за содержанием дисков при их воспроизведении и защищает Ваших детей от сцен насилия и эротики. Диск, уровень которого выше, чем установленный с помощью данной функции, не будет воспроизводиться. Вы можете установить рейтинг только при выключенной функции пароля. Ограничения будут действовать только при включенной функции пароля.

**По умолчанию:** Сброс всех установок до исходных значений.

### Установка языка

УСТАНОВКА ЯЗЫКА
ЯЗЫК МЕНЮ ЯЗЫК АУДИО ЯЗЫК СУБТИТР МЕНЮ ДИСКА

**Язык меню:** Выберите язык экранного меню.

**Язык аудио:** Выберите язык аудио.

**Язык субтитров:** Выберите язык субтитров.

**Меню диска:** Выберите язык меню диска.

## Аудио настройки

АУДИО УСТАНОВКА
ЦИФРОВОЙ ВЫХОД ТОН

### Цифровой выход

**Выкл:** отсутствует как цифровой, так и аналоговый выходной аудиосигнал.

**SPDIF/RAW:** выберите эту опцию, если устройство подключено к усилителю через аналоговый или оптический разъем. Усилитель должен обладать функцией декодирования Dolby Digital, DTS или MPEG.

**SPDIF/PCM:** выберите эту опцию, если устройство подключено к 2-канальному цифровому усилителю.

**Тон:** Настройте данный параметр с помощью кнопок курсора ВВЕРХ/ВНИЗ.

## Настройки видео

НАСТРОЙКИ ВИДЕО
ЯРКОСТЬ КОНТРАСТНОСТЬ ОТТЕНОК НАСЫЩЕННОСТЬ РЕЗКОСТЬ

Настройте нужный параметр изображения с помощью кнопок курсора ВВЕРХ/ВНИЗ: Яркость, Контрастность, Оттенок, Насыщенность, Резкость.

## Обращение с компакт-дисками

- Не вставляйте в слот для загрузки компакт-диска ничего, кроме компакт-дисков.
- Не используйте диски с трещинами, отколотыми краями, деформированные диски или диски с другими повреждениями, поскольку такие диски могут вызвать искажение звука, шумы или повредить проигрыватель.
- Держите диск только за края (как показано на рисунке). Чтобы обеспечить чистоту диска, не прикасайтесь к его поверхности.
- Когда диски не используются, храните их в футлярах.
- Не подвергайте диски действию прямого солнечного света, повышенной влажности, повышенным температурам или действию пыли.
- Продолжительное влияние предельных температур (например, при пребывании дисков в автомобиле в летнее время) может деформировать диск.
- Не приклеивайте этикеток, не пишите и не наносите химических веществ на поверхность дисков.
- Не прикасайтесь к записанной поверхности дисков.
- Используйте только традиционные круглые диски диаметром 12 см. Не используйте диски необычной формы и нестандартного размера.

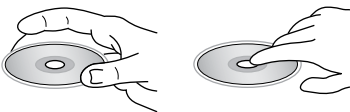

## Чистка дисков

Отпечатки пальцев должны быть тщательно стерты с поверхности диска мягкой тканью. В отличие от обычных пластинок, компакт-диски не имеют канавок для сбора пыли и микроскопических частиц грязи, поэтому осторожно вытирайте их мягкой тканью, чтобы удалить частицы грязи.

Вытирайте прямолинейным движением от центра к краю.

Не используйте растворитель, бензин, очиститель пластинок или антистатический аэрозоль для чистки дисков. Такие химические вещества могут повредить его пластиковые поверхности.

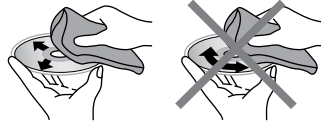

## Чистка корпуса устройства

Протирайте поверхности устройства мягкой тканью. Не мочите корпус. Если корпус очень загрязнен, используйте ткань, слегка смоченную мыльным раствором, и затем вытрите корпус сухой тканью.

## Комплект поставки

1. Ресивер ..... 1 шт
2. Передняя панель ..... 1 шт
3. Защитный футляр ..... 1 шт
4. Пульт дистанционного управления 1 шт
5. ISO-коннектор ..... 1 шт
6. Детали для установки:
  - Шестигранная гайка ..... 1 шт
  - Ключ-съемник ..... 2 шт
  - Опорная планка ..... 1 шт
  - Плоская шайба ..... 1 шт
  - Пружинная шайба ..... 1 шт
  - Винт M5X5 ..... 2 шт
  - Винт M5 ..... 2 шт
7. Информация для потребителя ..... 1 шт
8. Гарантийный талон ..... 1 шт
9. Инструкция по эксплуатации ..... 1 шт

## Общая информация

### Руководство по устранению неисправностей

Ниже приводится таблица, в которой описаны простые проверки, способные помочь Вам устранить большую часть проблем, могущих возникнуть при использовании данного устройства. Если нижеуказанные меры не помогли, обратитесь в сервисный центр или к ближайшему дилеру.

Неисправность	Причина	Решение
Нет питания	Зажигание машины не включено.	Если источник питания подключен надлежащим образом к выключателю машины, установите ключ зажигания в положение "ACC".
	Сгорел предохранитель.	Замените предохранитель.
Нет звука	Уровень громкости звука установлен на минимум.	Отрегулируйте громкость звука до необходимого уровня.
	Кабель не подключен надлежащим образом.	Проверьте подключение кабеля.
Плохое качество звучания	Угол установки устройства более 30 градусов.	Отрегулируйте угол установки, установив его менее 30 градусов.
	Диск загрязнен или имеет дефект.	Очистите диск или используйте новый диск.
Диск не загружается или не извлекается из устройства	В устройстве уже есть диск.	Извлеките диск из устройства, затем установите новый диск.
	Конденсация влаги.	В течение часа не пользуйтесь устройством, затем повторите попытку.
Устройство не считывает диск	Диск установлен верхней стороной вниз.	Установите диск стороной с маркировкой вверх.
	Диск загрязнен или имеет дефект.	Очистите диск или установите новый.
	Температура внутри автомобиля очень высокая.	Подождите, пока температура не станет нормальной.
Не работают кнопки	Встроенный микрокомпьютер не работает надлежащим образом.	Выполните перезапуск устройство с помощью кнопки RESET.
	Передняя панель установлена некорректно.	Установите заново переднюю панель.
Радиоприемник не работает	Кабель антенны не подключен к устройству.	Подключите к устройству кабель антенны.

## Общая информация

Не работает автонастройка радиостанций	Радиостанции имеют слишком слабый сигнал.	Настраивайтесь на станции вручную.
--	---	------------------------------------

### Технические характеристики

#### Общие

Источник питания	12 В постоянного тока
Максимальная выходная мощность	4 x 50 Вт
Размеры устройства/вес нетто	178 x 51 x 178 мм/2,1 кг
Размеры коробки/вес брутто	220 x 100 x 294 мм/2,35 кг
Диапазон температур	-20°C - +60°C

#### Дисплей

Дисплей	Встроенный цифровой 3,5-дюймовый TFT
Формат матрицы	16:9
Разрешение экрана	960 x 240
Яркость	300 кд/м <sup>2</sup>
Контрастность	400:1
Угол обзора	120°

#### Сtereo FM радио

Частотный диапазон	87.5 - 108.0 МГц
Сохраняемые станции	18
Используемая чувствительность	12 дБ

#### MW радио

Частотный диапазон	522 - 1620 кГц
Сохраняемые станции	12

#### Плеер дисков

Система	Дисковая аудио система
Поддержка носителей	DVD/DVD±R/DVD±RW/CD/CD-R/CD-RW/ USB/SD/MMC

#### Воспроизведение форматов

	DVD-video/DVD-audio/SVCD/VCD/CDDA/ HDCD/MP3/Picture-CD/Photo-CD/JPEG/ MPEG4 (DivX/XviD)
--	---

Электронная система стабилизации	8 сек DVD, 40 сек CD, 120 сек MP3
Угол установки	0 - +/-30°

Технические характеристики могут быть изменены заводом-изготовителем без предварительного уведомления. Указанные геометрические размеры имеют приблизительные значения.



AI49