

JVC



ENGLISH

РУССКИЙ

УКРАЇНА

DVD/CD RECEIVER

ПРИЕМНИК ДЛЯ ВОСПРОИЗВЕДЕНИЯ ДИСКОВ DVD И

КОМПАКТ-ДИСКОВ

ПРИЙМАЧ З ПРОГРАВАЧЕМ DVD/CD-ДИСКІВ

KD-AVX44

EXAD



Radio Data System

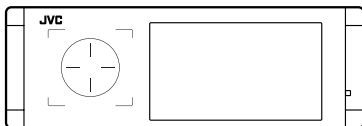
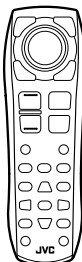

For canceling the display demonstration, see page 7.

Информацию об отмене демонстрации функций дисплея см. на стр. 7.

Інформацію щодо відміни демонстрації функцій дисплею див. на стор. 7.

For installation and connections, refer to the separate manual.

Указания по установке и выполнению соединений приводятся в отдельной инструкции.

Вказівки по встановленню та виконанню підключень наведені у окремій інструкції.

INSTRUCTIONS

ИНСТРУКЦИИ ПО ЭКСПЛУАТАЦИИ
ІНСТРУКЦІЇ



LVT1797-007A

[EE]

Thank you for purchasing a JVC product.

Please read all instructions carefully before operation, to ensure your complete understanding and to obtain the best possible performance from the unit.

IMPORTANT FOR LASER PRODUCTS

1. CLASS 1 LASER PRODUCT
2. **CAUTION:** Do not open the top cover. There are no user serviceable parts inside the unit; leave all servicing to qualified service personnel.
3. **CAUTION:** Visible and/or invisible class 1M laser radiation when open. Do not view directly with optical instruments.
4. REPRODUCTION OF LABEL: CAUTION LABEL, PLACED OUTSIDE THE UNIT.

CAUTION VISIBLE AND/OR INVISIBLE CLASS 1M LASER RADIATION WHEN OPEN. DO NOT VIEW DIRECTLY WITH OPTICAL INSTRUMENTS. IEC60825-1:2001 (ENG)	ATTENTION RAYONNEMENT LASER VISIBLE ET/OU INVISIBLE DE CLASSE 1M UNE FOIS OUVERT. NE PAS REGARDER DIRECTEMENT AVEC DES INSTRUMENTS OPTIQUES. (FRN)	AVISO RADIACION LASER DE CLASE 1M VISIBLE Y/O INVISIBLE CUANDO ESTA ABIERTO. NO MIRAR DIRECTAMENTE CON INSTRUMENTAL OPTICO. (ESP)	VARNING SYNLIG OCH/ELLER OSYNLIG LASERSTRÅLNING KLASS 1M NÅR DENNA DEL ÄR ÖPPNAD. BETRAKTA EJ STRÅLEN MED OPTISKA INSTRUMENT. (SWE)	注意 ここを開くと可視 及び/または不可視 のクラス1M レーザー放射が 出ます。 光学機器で直視 しないでください。 (JPN)	CAUTION VISIBLE AND/OR INVISIBLE CLASS II LASER RADIATION WHEN OPEN. DO NOT STARE INTO BEAM. FDA 21 CFR (ENG) LV44809-103A
--	--	---	---	--	---

WARNINGS:

To prevent accidents and damage

- DO NOT install any unit or wire any cable in a location where;
 - it may obstruct the steering wheel and gearshift lever operations.
 - it may obstruct the operation of safety devices such as air bags.
 - it may obstruct visibility.
- DO NOT operate the unit while driving. If you need to operate the unit while driving, be sure to look around carefully.
- The driver must not watch the monitor while driving.
- The driver must not put on the headphones while driving.

Cautions on the monitor:

- The monitor built in this unit has been produced with high precision, but it may have some ineffective dots. This is inevitable and is not malfunction.
- Do not expose the monitor to direct sunlight.
- When the temperature is very cold or very hot...
 - Chemical changes occur inside, causing malfunction.
 - Pictures may not appear clearly or may move slowly. Pictures may not be synchronized with the sound or picture quality may decline in such environments.



[European Union only]

How to reset your unit

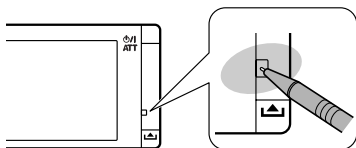

- Your preset adjustments (except for the registered Bluetooth devices) will also be erased.

How to forcibly eject a disc

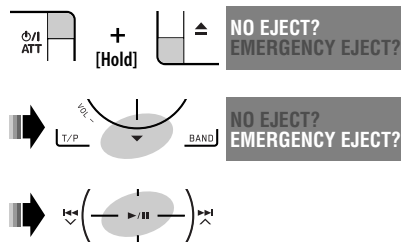

- If this does not work, reset the unit.

For safety...

- Do not raise the volume level too much, as this will block outside sounds, making driving dangerous.
- Stop the car before performing any complicated operations.

Temperature inside the car...

If you have parked the car for a long time in hot or cold weather, wait until the temperature in the car becomes normal before operating the unit.

This product incorporates copyright protection technology that is protected by U.S. patents and other intellectual property rights. Use of this copyright protection technology must be authorized by Macrovision, and is intended for home and other limited viewing uses only unless otherwise authorized by Macrovision. Reverse engineering or disassembly is prohibited.

Contents

INTRODUCTION

Playable disc type	4
Before operations	5

OPERATIONS

Basic operations—AV menu	6
Basic operations—Control panel	8
Basic operations—	
Remote controller (RM-RK252)	10
Listening to the radio	12
Disc operations	18
Dual Zone operations	30
USB operations	33
Bluetooth® operations—	
Cellular phone/audio player	35

EXTERNAL DEVICES

Listening to the iPod	42
Listening to the CD changer	45
Listening to the DAB tuner	47
Listening to other external components	50

SETTINGS

Sound equalization	52
Assigning titles to the sources	53
Menu items	54

REFERENCES

Maintenance	63
More about this unit	64
Troubleshooting	70
Specifications	74

Playable disc type

Disc type	Recording format, file type, etc.	Playable
DVD	DVD Video (Region Code: 5)* ¹ 	✓OK
	DVD Audio	✗NO
	DVD-ROM	✗NO
DVD Recordable/Rewritable (DVD-R/-RW* ² , +R/+RW* ³) <ul style="list-style-type: none"> DVD Video: UDF bridge DVD-VR DivX/MPEG1/MPEG2 JPEG MP3/WMA/WAV/AAC*⁴ MPEG4 DVD+VR DVD-RAM 	DVD Video	✓OK
	DVD-VR	
	DivX/MPEG1/MPEG2	
	JPEG	
	MP3/WMA/WAV/AAC* ⁴	✗NO
	MPEG4	
	DVD+VR	
DVD-RAM	✗NO	
DualDisc	DVD side	✓OK
	Non-DVD side	✗NO
CD/VCD	Audio CD/CD Text (CD-DA)/DTS-CD	✓OK
	VCD (Video CD)	
	SVCD (Super Video CD)	✗NO
	CD-ROM	
	CD-I (CD-I Ready)	
CD Recordable/Rewritable (CD-R/-RW) <ul style="list-style-type: none"> Compliant to ISO 9660 level 1, level 2, Romeo, Joliet 	CD-DA	✓OK
	MP3/WMA/WAV/AAC* ⁴	
	JPEG	
	DivX/MPEG1/MPEG2	✗NO
	MPEG4	

*¹ If you insert a DVD Video disc of an incorrect Region Code, "Region code error" appears on the monitor.

*² DVD-R recorded in multi-border format is also playable (except for dual layer discs).

DVD-RW dual layer discs are not playable.

*³ It is possible to play back finalized +R/+RW (Video format only) discs.

+RW double layer discs are not playable.

*⁴ This unit can play back AAC files encoded using iTunes.

Caution for DualDisc playback

The Non-DVD side of a "DualDisc" does not comply with the "Compact Disc Digital Audio" standard. Therefore, the use of Non-DVD side of a DualDisc on this product may not be recommended.

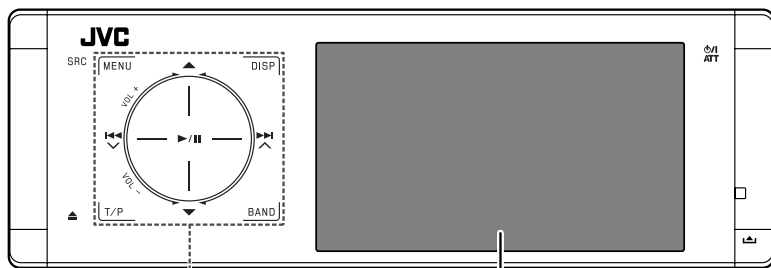

Touch pad controls

Monitor

The lights of the touch pad controls and monitor are turned off when no operation is done for about 10 seconds.

The lights are turned on in the following cases:

- When you move your hand close to the touch pad controls.*
- When your finger touches the touch pad controls.*
- When you use the remote controller.
- When a call/SMS comes in.
- When the source is automatically changed by receiving the Traffic Announcement or a programme searched by PTY search.
- When the signal from the rear view camera comes in.

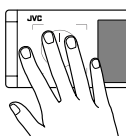

* Depending on the setting. To change the setting, see page 59.

The lights are always turned on in the following cases:

- While **<AV Menu>** is displayed.
- While **<Source Menu>** is displayed.
- While the control panel is open.
- When **<Illumination>** is set to **<Normal>**. (see page 59)

How to operate the unit by the touch pad controls

You can operate the unit by touching the appropriate part of the touch pad controls.

- To adjust the volume, move your finger on the touch pad knob as illustrated below to display the animation on the monitor, then press **▲** or **▼** repeatedly.
 - You can also adjust the volume by just continuing to move your finger on the touch pad knobs as illustrated below.

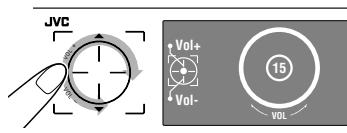

- When you slide your finger on the touch pad knob as illustrated below, it functions in the same way as touching **▲** / **▼** / **◀** / **▶**.

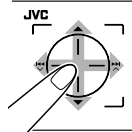

- Operations are explained mainly using the touch pad controls and buttons of the unit; however, the buttons on the remote controller can work in the same way if they have the same names or marks.
- In the explanation, the screen names are highlighted. For example, **<AV Menu>**.

Basic operations — AV menu

You can use the menus to set up various settings from **<AV Menu>**. For details of each menu and setting, see “Menu items.” (page 54 to 62)

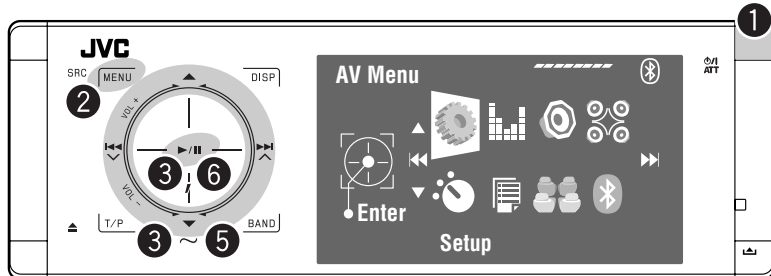

1 Turn on the power.

The lights of the touch pad controls and monitor are turned on.

2 Enter **<AV Menu>**.

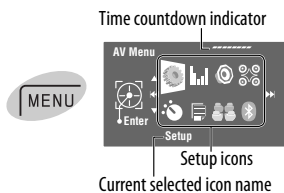

Current selected icon name

- Non-available items will be shaded.

3 Select an icon to enter the setup screen.



4 Select an item.

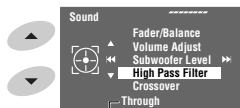

Current setting of the selected item

5 Enter the next screen.

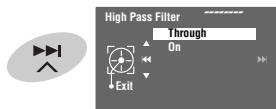

- To return to the previous screen:



- Repeat steps 4 and 5 to set the sub-item if needed.

6 Finish the procedure.



In this manual, English indications are used for purpose of explanation. You can select the indication language on the monitor. (page 55)

Canceling the display demonstration and setting the clock

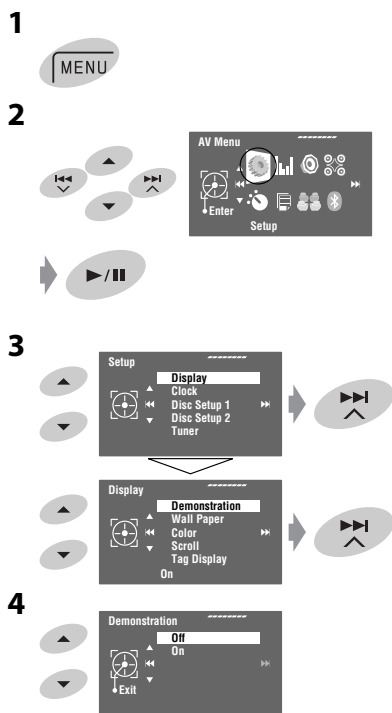

5 Return to **<Setup>** by touching **Left Arrow** repeatedly.

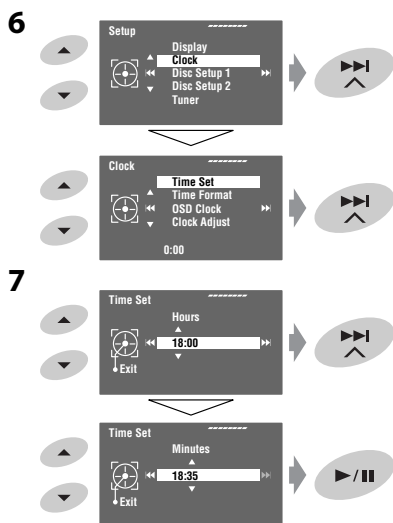

Basic operations — Control panel

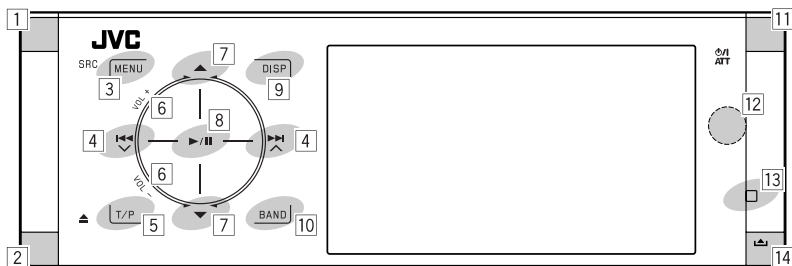

- 1 Selects sources.*1
 "Tuner" → "DAB" → "Disc" → "USB"
 or "USB iPod" → "Changer," "iPod," or
 "External Input" → "Bluetooth" → "AV Input"
 • You can also select sources by touching
 ▲ / ▼ / ◀ / ▶ after holding SRC for
 entering <Source Menu>.
- 2 Ejects the disc.
 • Tilts the control panel (☞ page 9).
- 3 Enters or exits <AV Menu>.
 • Activates Voice Dialling [Hold].
 • While talking: Adjusts the built-in microphone
 volume.
- 4 "Tuner" and "DAB": Searches for stations/
 ensembles.
 • "Disc," "USB," "USB iPod," "Changer," "iPod," and
 "Bluetooth": Reverse skip/forward skip
 • On menus:
 – Enters the previous/next screen.
 – Selects items.
- 5 Activates TA Standby Reception.
 • Displays PTY preset list [Hold].
- 6 Adjusts the volume level. (☞ page 5)
- 7*2 "Tuner": Selects preset stations.
 • "DAB": Selects services.
 • "Disc," "USB," and "Changer": Selects titles/
 folders.
 • "USB iPod": Selects the next/previous items.
 • "iPod": Enters the player's menu and pauses
 playback.
 • "Bluetooth": Selects group/folder.
 • On menus: Selects items.
- 8 "Disc," "USB," "USB iPod," and "Changer": Starts
 and pauses playback.
 • "Bluetooth": Starts playback.
 • On menus: Enters the next screen or exits the
 displayed screen.
- 9 Changes the display information. (☞ page 9)
- 10 "Tuner" and "DAB": Selects the bands.
 • "Disc" and "USB": Stops playback.
 • "Bluetooth": Pauses playback.
- 11 Turns on the power.
 • Turns off the power [Hold].
 • Attenuates the sound (when the power is on).
- 12 Remote sensor
- 13 Resets the unit.
 • Use only when the internal system malfunctions.
- 14 Detaches the control panel (☞ page 9).

*1 You cannot select these sources if they are not ready.

*2 By holding ▲ / ▼, you can display the list accessible
 for the selected source.

To tilt the control panel

Hold ▲ until "Tilt" appears on the monitor then press the button repeatedly.

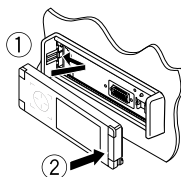
**To attach the control panel****Changing the display information**

Available display information varies among the playback sources.

Each time you touch **DISP**, the display changes to show the various information.

DISP

Ex.: When the playback source is a DVD video disc.

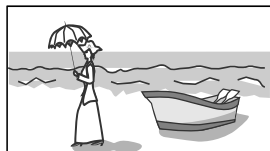

Playback picture screen (only for video sources)

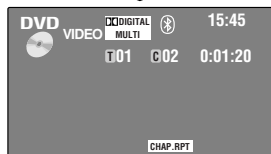

Source information screen

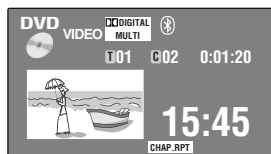

Playback picture and the source information screen



Navigation screen

- This screen is displayed when <Navigation> is selected for <AV Input>. (page 58)

Back to the beginning

Basic operations — Remote controller (RM-RK252)

Installing the battery

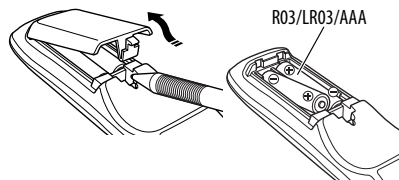

Insert the batteries into the remote controller by matching the polarity (+ and -) correctly.

Caution:

Battery shall not be exposed to excessive heat such as sunshine, fire or the like.

If the range or effectiveness of the remote controller decreases, replace both batteries.

Before using the remote controller:

- Aim the remote controller directly at the remote sensor on the unit.
- DO NOT expose the remote sensor to bright light (direct sunlight or artificial lighting).

The unit is equipped with the steering wheel remote control function.

- See the Installation/Connection Manual (separate volume) for connection.

IMPORTANT:

When Dual Zone is activated (see page 30), the remote controller functions only for operating the DVD/CD player.

Main elements and features

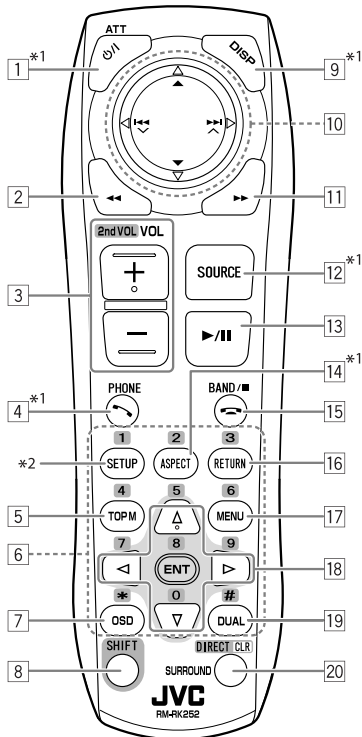

- Turns on the power.
• Turns off the power [**Hold**].
• Attenuates the sound (when the power is on).
- “Disc,” “USB,” and “USB iPod”: Reverse search
- Adjusts the volume level.
• Adjusts the volume level through the 2nd AUDIO OUT plug (while holding SHIFT). (see page 30)
- Answers incoming calls.
• Enters <Redial> [**Hold**].
• You can enter <Dial Menu> by pressing the button then touching ▶/|| on the unit.
- DVD/DivX 6: Displays the disc menu.
• VCD: Resumes PBC playback (see page 25).
• DVD-VR: Displays the Original Program screen.

- 6 • Enters numbers (while holding SHIFT). (see pages 14, 23 to 26, 40, and 48)
- Selects the preset phone number.
 - “Tuner” and “DAB”: Selects the preset stations.
- 7 Displays the on-screen bar.
- 8 Functions with other buttons (see 3, 6, and 20)
- 9 Displays the display information.
- 10 “Tuner”:
- ▲ / ▼: Selects preset stations.
 - |◀◀ / ▶▶|: Searches for stations.
 - Auto Search
 - Manual Search [Hold]
- “DAB”:
- ▲ / ▼: Selects services.
 - |◀◀ / ▶▶|: Searches for ensembles.
 - Auto Search
 - Manual Search [Hold]
- “Disc” and “Changer”:
- ▲ / ▼:
 - DVD: Selects the title.
 - DVD-VR: Selects the program/play list.
 - Other discs (except VCD/CD): Selects the folders.
 - |◀◀ / ▶▶|:
 - Reverse skip/forward skip
 - Reverse search/forward search [Hold]
- “USB”:
- ▲ / ▼: Selects the folders.
 - |◀◀ / ▶▶|:
 - Reverse skip/forward skip
 - Reverse search/forward search [Hold]
- “USB iPod”:
- ▲ / ▼: Selects previous/next item.
 - |◀◀ / ▶▶|:
 - Reverse skip/forward skip
 - Reverse search/forward search [Hold]
- “iPod”:
- ▼: Pauses or resumes playback.
 - ▲: Enters the main menu (then ▲ / ▼ / |◀◀ / ▶▶| work as the menu selecting buttons).^{*3}
- |◀◀ / ▶▶|:
 - Reverse skip/forward skip
 - Reverse search/forward search [Hold]
- In menu selecting mode:
- Selects an item. (Then, press ▼ to confirm the selection.)
 - Skips 10 items at a time [Hold].
- “Bluetooth”:
- ▲ / ▼: Selects group/folder.
 - |◀◀ / ▶▶|:
 - Reverse skip/forward skip
 - Reverse search/forward search [Hold]
- 11 “Disc,” “USB,” and “USB iPod”: Forward search
- 12 Selects the source.
- 13 • “Disc,” “USB,” and “USB iPod”: Starts and pauses playback.
- “Bluetooth”: Starts playback.
 - Answers incoming calls.
- 14 Changes the aspect ratio of the playback pictures.
- 15 • “Tuner” and “DAB”: Selects the bands.
- “Disc” and “USB”: Stops playback.
 - “Bluetooth”: Pauses playback.
 - Ends the call.
- 16 VCD: Returns to the PBC menu.
- 17 • DVD Video/DivX 6: Displays the disc menu.
- VCD: Resumes PBC playback. (see page 25)
 - DVD-VR: Displays the Play List screen.
- 18 • Makes selection/settings.
- ◀ / ▶: Skips back or forward by 5 minutes for DivX/MPEG1/MPEG2.
 - △ / ▽: Changes discs for “Changer.”
- 19 Activates or deactivates Dual Zone.
- 20 • Changes the surround mode.^{*1} (see page 27)
- “Disc” and “USB”: Switches the number entry mode (while holding SHIFT).
 - Erases the misentry after entering a wrong number (while holding SHIFT).

^{*1} When Dual Zone is activated, these buttons cannot be used.

^{*2} Functions as a number button only (see 6).

^{*3} ▲: Returns to the previous menu.

▼: Confirms the selection.

Listening to the radio

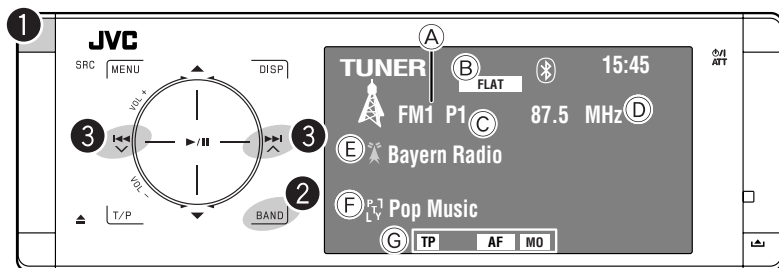

- Ⓐ Band
- Ⓑ Sound mode (see page 52)
- Ⓒ Preset no.
- Ⓓ Frequency
- Ⓔ PS (station name) for FM Radio Data System. If no signal is coming in, “No Name” appears.
- Ⓕ PTY code for FM Radio Data System
- Ⓖ Tuner-related function indicators

1 Select “Tuner.”

2 Select the band.

→FM1→FM2→FM3→AM←

3 Search for a station—Auto Search.

- Manual Search: Hold either or until “Manual Search” appears on the monitor, then touch it repeatedly.
- The ST indicator lights up when receiving an FM stereo broadcast with sufficient signal strength.

When an FM stereo broadcast is hard to receive

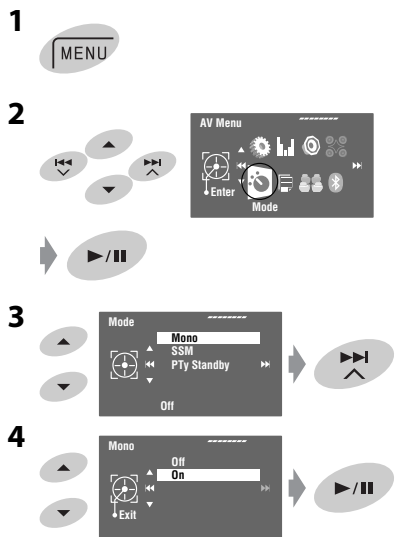

Reception improves, but the stereo effect will be lost.

- The MO indicator lights up.

To restore the stereo effect, select <Off> in step 4.

FM station automatic presetting —SSM (Strong-station Sequential Memory)

This function works only for FM bands.
You can preset six stations for each band.

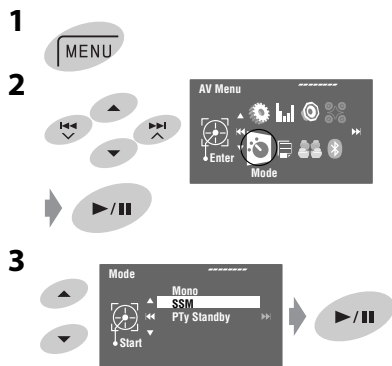

Local FM stations with the strongest signals are searched and stored automatically in the FM band.

Manual presetting

Ex.: Storing the FM station of 92.5 MHz into preset number 4 of the FM1 band.



2 Tune in to a station you want to preset.

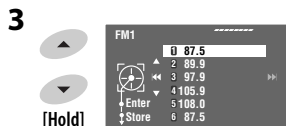

The Preset List appears

- For FM: Each time you hold ▲ / ▼, you can change the bands.

4 Select a preset number.

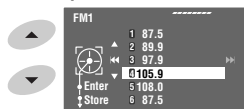

5 Store the station.

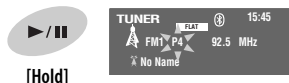

The station selected in step 2 is now stored in preset number 4.

The Preset List can also be accessed through
<AV Menu> → <List>.

Selecting preset stations

On the remote:

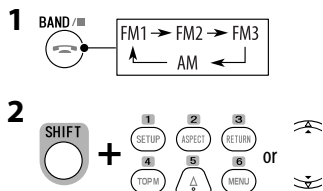

On the unit:

To select directly

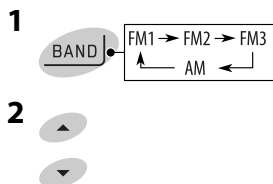

To select from the Preset List

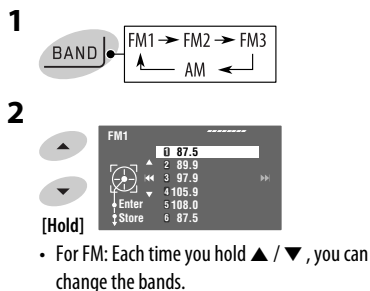

3 Select the preset number.

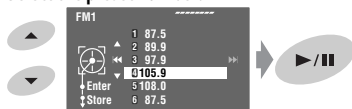

The Preset List can also be accessed through
<AV Menu> → <List>.

The following features are available only for FM Radio Data System stations.

Searching for FM Radio Data System programme

—PTY Search

You can search for your favorite programmes being broadcast by selecting the PTY code for your favorite programmes.

1

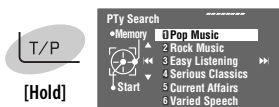

The available PTY codes appear (including six preset PTY codes).

2 Select a PTY code.

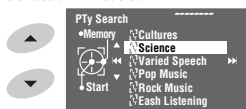

3

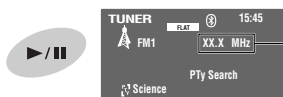

The frequency changes as search goes on.

If there is a station broadcasting a programme of the same PTY code as you have selected, that station is tuned in.

Available PTY codes:

News, Current Affairs, Information, Sport, Education, Drama, Cultures, Science, Varied Speech, Pop Music, Rock Music, Easy Listening, Light Classics M, Serious Classics, Other Music, Weather & Metr, Finance, Children's Progs, Social Affairs, Religion, Phone In, Travel & Touring, Leisure & Hobby, Jazz Music, Country Music, National Music, Oldies Music, Folk Music, Documentary

Storing your favorite programme types

You can store your favorite PTY codes into the PTY Preset List.

1 Follow steps 1 and 2 in the left column to select a PTY code you want to store.

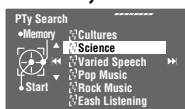

2 Enter <PTY Memory>.

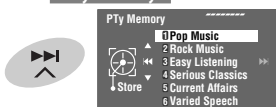

The current PTY Preset List appears.

3 Select a listed code to be replaced with the one newly selected.

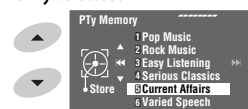

4 Store the code.

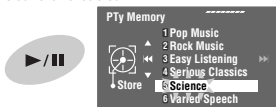

Now the selected PTY code is replaced with the new one.



Activating/deactivating TA/PTY Standby Reception

TA Standby Reception	Indicator
Touch T/P to activate. 	TP
The unit will temporarily switch to Traffic Announcement (TA), if available, from any source other than AM. The volume changes to the preset TA volume level if the current level is lower than the preset level (see page 58).	Lights up
Not yet activated. Tune in to another station providing the Radio Data System signals.	Flashes
Touch T/P to deactivate.	Goes off

PTY Standby Reception	Indicator
Enter <AV Menu> → <Mode> → <PTY Standby> (see right column and page 61).	PTY
The unit will temporarily switch to your favorite PTY programme from any source other than AM.	Lights up
Not yet activated. Tune in to another station providing the Radio Data System signals.	Flashes
To deactivate, select <Off> in step 4, then touch ►/ once (see right column).	Goes off

- When a DAB tuner is connected, TA Standby/PTY Standby Reception also works for the DAB tuner.

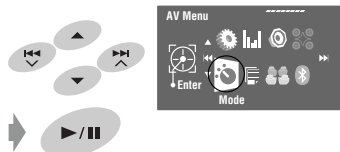
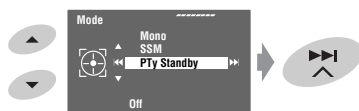
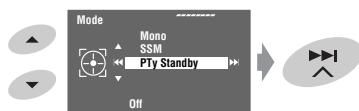
Activating PTY Standby Reception

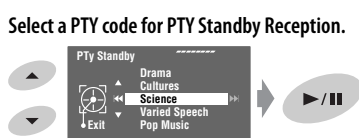
- 
- 

- 

- 

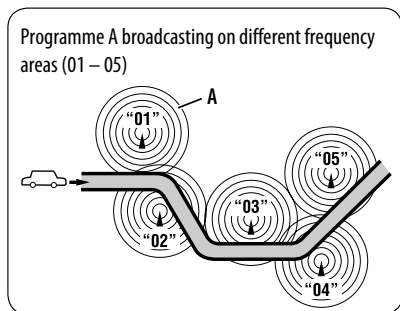
- Select a PTY code for PTY Standby Reception.

Tracing the same programme— Network-Tracking Reception

When driving in an area where FM reception is not sufficient enough, this unit automatically tunes in to another FM Radio Data System station of the same network, possibly broadcasting the same programme with stronger signals.



When shipped from the factory, Network-Tracking Reception is activated.

You can change the Network-Tracking Reception setting. \llcorner <AF Regional> on page 58.

- When the DAB tuner is connected, refer also to "Tracing the same programme—Alternative Frequency Reception (DAB AF)." (\llcorner page 49)

Automatic station selection— Programme Search

Usually when you select preset stations, the preset station is tuned in.

If the signals from the FM Radio Data System preset station are not sufficient for good reception, this unit, using the AF data, tunes in to another frequency broadcasting the same programme as the original preset station is broadcasting. (\llcorner page 58)

- The unit takes some time to tune in to another station using Programme Search.

Disc operations

The disc type is automatically detected, and playback starts automatically (for some discs: automatic start depends on its internal program).

If a disc does not have any disc menu, all tracks in it will be played repeatedly until you change the source or eject the disc.

If "⊘" appears on the monitor, the unit cannot accept the operation you have tried to do.

- In some cases, without showing "⊘," operations will not be accepted.

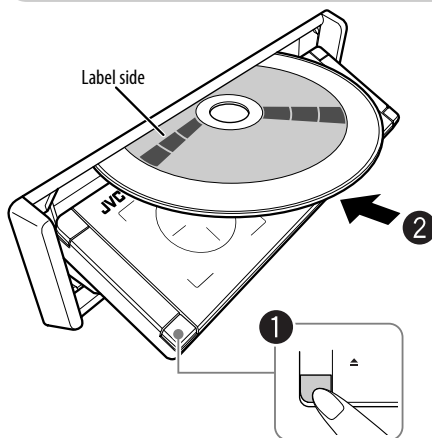

1 Open the front panel.

2 Insert the disc.

Playback starts automatically.

Caution:

Do not place your finger behind the control panel.

Caution on volume setting:

Discs and connected USB devices produce very little noise compared with other sources. Lower the volume before playing a disc to avoid damaging the speakers by the sudden increase of the output level.

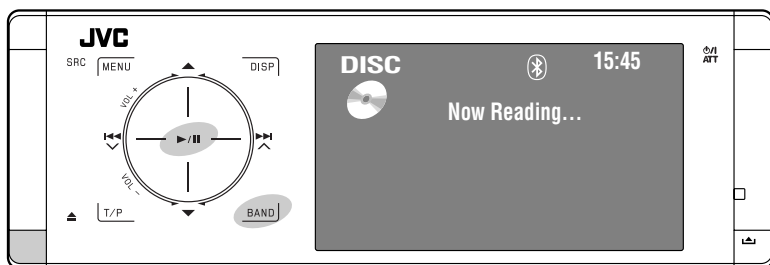

- ▲: Ejects the disc.
- ▶/||: Starts and pauses playback.
- BAND: Stops playback.

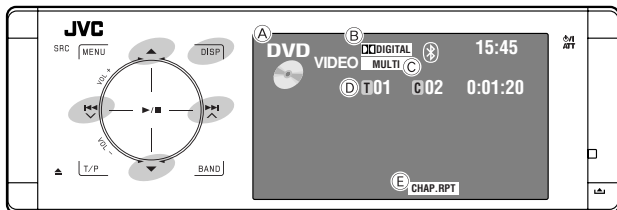

Touch: Selects chapter.
Hold: Reverse/forward search*1



Selects title.

DISP: Touch if necessary (refer page 9).

- A Disc type
- B Audio format
- C Sound/surround mode (refer pages 26 and 52)
- D Title no./Chapter no./Playing time
- E Playback mode

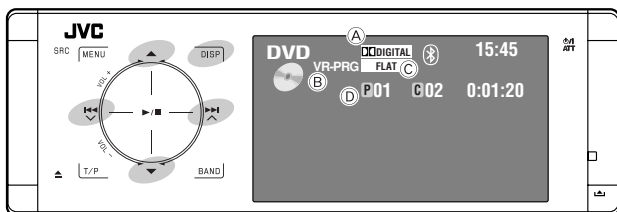

Touch: Selects chapter.
Hold: Reverse/forward search*1



Selects program no./Play List no.

DISP: Touch if necessary (refer page 9).

- A Audio format
- B VR-PRG: Original program
VR-PL: Play List
- C Sound/surround mode (refer pages 26 and 52)
- D Program no. (or Play List no.)/Chapter no./Playing time

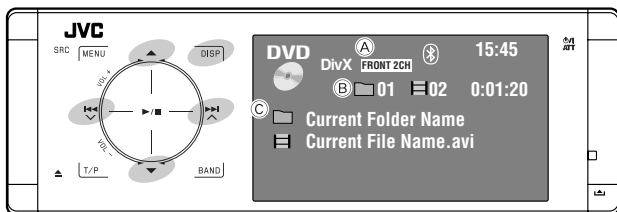

Touch: Selects track.
Hold: Reverse/forward search for DivX/MPEG*2



Touch: Selects folder.
Hold: Displays Folder List.

DISP: Touch if necessary (refer page 9).

- A Sound/surround mode (refer pages 26 and 52)
- B For DivX/MPEG: Folder no./Track no./Playing time
For JPEG: Folder no./File no.
- C Current folder name/current file name

*1 Search speed: x2 ⇔ x10

*2 Search speed: ▶▶▶ 1 ⇔ ▶▶▶ 2

Selecting playback modes

You can use Repeat or Random playback mode.

Ex.: To select Track Repeat

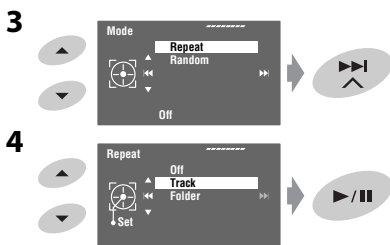
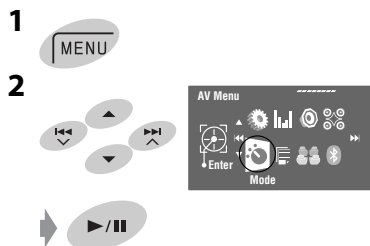

When one of the playback modes is selected, the corresponding indicator lights up on the source information screen.

To cancel, select <Off> in step 4.

Disc type	Repeat	Random
	Chapter: Repeats current chapter. Title: Repeats current title.	—
	Chapter: Repeats current chapter. Program: Repeats current program (not available for Playlist playback).	—
 	Track: Repeats current track (for VCD: PBC not in use).	Disc (All): Randomly plays all tracks (for VCD: PBC not in use).
	Track: Repeats current track. Folder: Repeats all tracks of the current folder.	Folder: Randomly plays all tracks of current folder, then tracks of next folders. Disc (All): Randomly plays all tracks.
 	Track: Repeats current track. Folder: Repeats all tracks of the current folder.	Folder: Randomly plays all tracks of current folder, then tracks of next folders. Disc (All): Randomly plays all tracks.
	Folder: Repeats all tracks of the current folder.	—

Selecting tracks on the list

If a disc includes folders, you can display the Folder/Track (File) Lists, then start playback.

1 Enter <Folder List>.



- Hold the button to display the next/previous folders.

2 Select a folder.

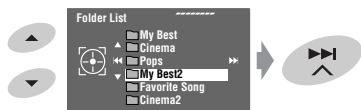

3 Select a file.

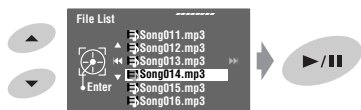

The Folder List can also be accessed through
<AV Menu> → <List>.

Prohibiting disc ejection

You can lock a disc in the loading slot.

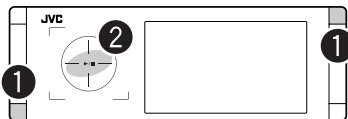

1 Hold the buttons at the same time.

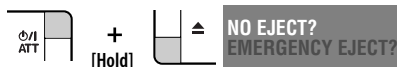

2 Activate the prohibition.

"No Eject" appears.

To cancel the prohibition, repeat the same procedure to select <EJECT OK?>.

Operations using the remote controller—RM-RK252

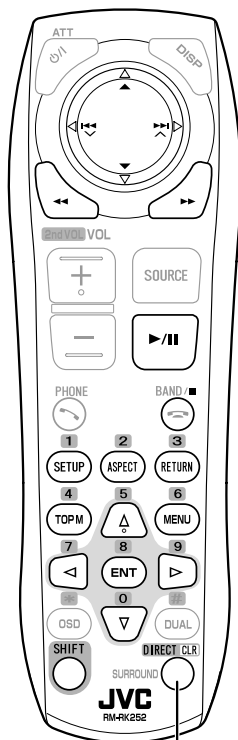

Also functions as CLR (clear):
Erases a misentry if pressed while
holding SHIFT.

	Stops playback.
	Starts or pauses playback.
	<ul style="list-style-type: none"> Reverse/forward search*¹ (No sound can be heard.) Slow motion*² during pause. (No sound can be heard.)
	<ul style="list-style-type: none"> Selects chapter (during playback or pause). Reverse/forward search*³ [Hold]
	Selects title (during playback or pause).
	<ul style="list-style-type: none"> Selects chapter. Selects title (when not playing).
	<ul style="list-style-type: none"> Selects title (during playback or pause).
	Changes the aspect ratio of the playback pictures.

Using menu driven features

-
- Select an item you want to start playback.
-

	Stops playback.
	Starts or pauses playback.
	<ul style="list-style-type: none"> Reverse/forward search*¹ (No sound can be heard.) Forward slow motion*² during pause. (No sound can be heard.) Reverse slow motion does not work.
	<ul style="list-style-type: none"> Select chapter (during playback or pause). Reverse/forward search*³ [Hold]
	<ul style="list-style-type: none"> Selects program. Selects Play List (during playback or pause).
	<ul style="list-style-type: none"> Selects chapter. Selects program (when not playing).
	<ul style="list-style-type: none"> Selects program/Play List (during playback or pause).
	Changes the aspect ratio of the playback pictures.

Using Original Program/Play List screens (page 32)

- For Original Programs:
- For Play List:
- Select the item you want to start playback.
-

*¹ Search speed: x2 ⇔ x5 ⇔ x10 ⇔ x20 ⇔ x60

*² Slow motion speed: 1/32 ⇔ 1/16 ⇔ 1/8 ⇔ 1/4 ⇔ 1/2

*³ Search speed: x2 ⇔ x10

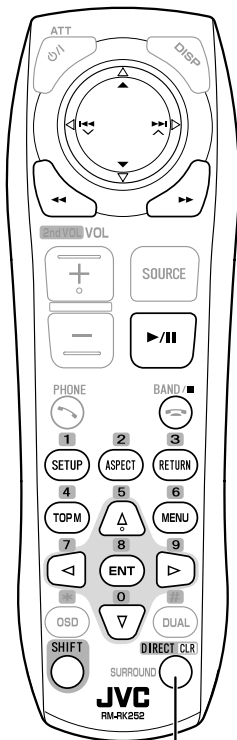

Also functions as CLR (clear):
Erases a misentry if pressed while
holding SHIFT.



	Stops playback.
	Starts or pauses playback.
	Reverse/forward search* ¹¹ (No sound can be heard.)
	<ul style="list-style-type: none"> Selects track. Reverse/forward search*¹² [Hold] (No sound can be heard.)
	Selects folder.
	Selects track (within the same folder).
	[Twice] Selects folder.
	Changes the aspect ratio of the playback pictures.

While playing...

Back/advance the scenes by 5 minutes.

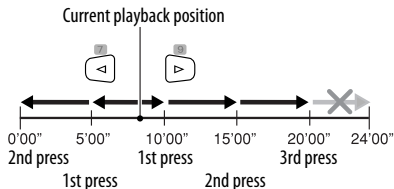

For DivX6: Using menu driven features

-
- Select the item you want to start playback.



-



	Stops playback.
	Starts playback. (Slide show: each file is shown for a few seconds.) Shows the current file until you change it if pressed during Slide show.
	Selects track.
	Selects folder.
	Selects track (within the same folder).
	Selects folder.
	Changes the aspect ratio of the playback pictures.



	Stops playback.
	Starts or pauses playback.
	<ul style="list-style-type: none"> Reverse/forward search*³ Forward slow motion*⁴ during pause. (No sound can be heard.) Reverse slow motion does not work.
	<ul style="list-style-type: none"> Selects track. Reverse/forward search*⁵ [Hold] (No sound can be heard.)
	Selects track.
	Changes the aspect ratio of the playback pictures.

During PBC playback...

	Selects an item on the menu.
	Returns to the previous menu.

To cancel PBC playback

-
- Start the desired track.

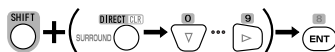

To resume PBC:



	Stops playback.
	Starts or pauses playback.
	Reverse/forward search* ³
	<ul style="list-style-type: none"> Selects track. Reverse/forward search*⁵ [Hold]
	Selects folder.
	Selects track (within the same folder).
	Selects folder.

*1 Search speed: ►►1 ⇌ ►►2 ⇌ ►►3

*2 Search speed: ►►1 ⇌ ►►2

*3 Search speed: x2 ⇌ x5 ⇌ x10 ⇌ x20 ⇌ x60

*4 Slow motion speed: 1/32 ⇌ 1/16 ⇌ 1/8 ⇌ 1/4 ⇌ 1/2

*5 Search speed: x2 ⇌ x10

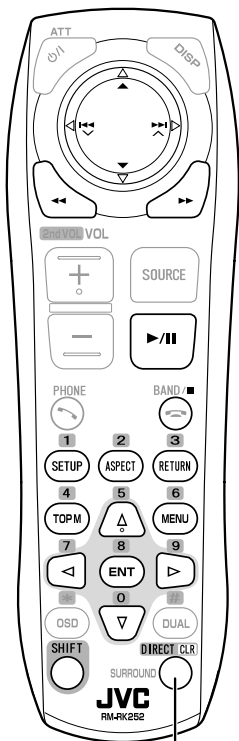

Also functions as CLR (clear):
Erases a misentry if pressed while holding SHIFT.



	Stops playback.
	Starts or pauses playback.
	Reverse/forward search* ¹
	<ul style="list-style-type: none"> • Selects track. • Reverse/forward search*² [Hold]
	Selects track.

*¹ Search speed: x2 ⇒ x5 ⇒ x10 ⇒ x20 ⇒ x60

*² Search speed: x2 ⇒ x10

Enjoying surround sounds

You can enjoy multi-channel surround playback through the front, center, surround speakers.

- After connecting the center speaker, make sure to activate the center speaker; otherwise, no sound comes out of the center speaker (page 57).
- You cannot activate this function in the following cases:
 - When “USB iPod” is selected as the source.
 - When Dual Zone is in use.

MULTI:

For multi-channel encoded sources such as Dolby Digital*³ and DTS*⁴. (When activated, “MULTI” is shown on the source information screen.)

Dolby Pro Logic II (Movie/Music):

For 2 channel sources except for DivX/MPEG1/MPEG2 discs.

*³ Manufactured under license from Dolby Laboratories. Dolby, Pro Logic, and the double-D symbol are trademarks of Dolby Laboratories.

*⁴ “DTS” and “DTS Digital Surround” are registered trademarks of DTS, Inc.

To turn on the surround

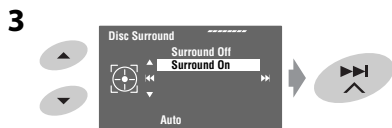
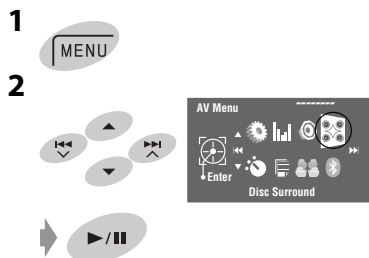

Surround Off:

Deactivates surround.

Surround On:

Activates surround. → Go to the following step.

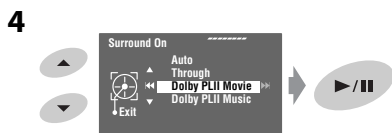

Auto:

- When multi-channel digital signals come in, "MULTI" surround is activated.
- When 2-channel or 2.1-channel signals^{*5} come in, "4CH STEREO" is activated.

Through:

All incoming channel signals are sent to the corresponding speakers.

Dolby PLII Movie:

Activates Dolby Pro Logic II Movie.

Dolby PLII Music:

Activates Dolby Pro Logic II Music. You can adjust <Panorama> and <Center Width> settings. (See right column)

^{*5} Except signals of DivX/MPEG1/MPEG2 discs.

To change the <Dolby PLII Music> setting

In step 4 in the left column...

1 Select <Dolby PLII Music>.

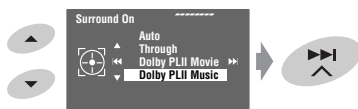

2 Enter each sub-screen then select the desired setting.

EX.: When <Panorama> is selected in step 1.

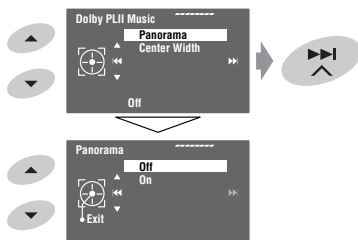

Panorama:

Select <On> to add wraparound sound effect.

Center Width:

Adjust the center image so it may be heard only from the center speaker, only from the left/right front speaker as a "phantom" center image, or various combination of these speakers.

As the number increases, the "phantom" effect becomes stronger (normally select <04>).



On the remote:



- You cannot change the <Dolby PL II Music> settings using the remote controller.

Operations using the on-screen bar (DVD/VCD/DivX/MPEG1/MPEG2/JPEG)

These operations are possible on the monitor using the remote controller.

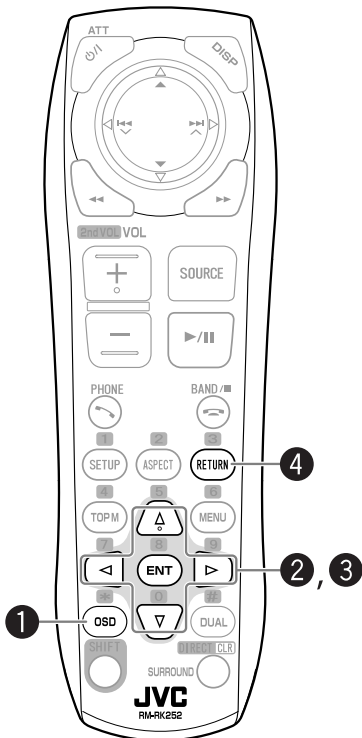

1 Display the on-screen bar. (page 29)

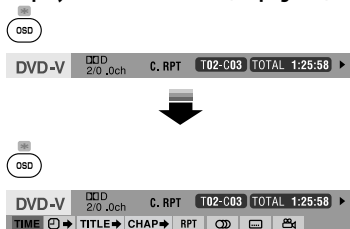

2 Select an item.



3 Make a selection.

- When a pop-up menu appears...



- For entering time/numbers...
To move the entry position:



- To select a number:

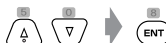

4



Repeat steps 2 and 3 to set other items if needed.

To remove the on-screen bar

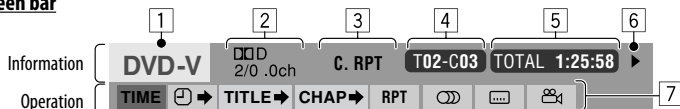

On-screen bar

Above example is of DVD Video. Items shown on the bar vary depending on the disc type.

1 Disc type

- 2** • DVD: Audio signal format
- DTS-CD: DTS
- VCD: PBC

3 Playback mode*¹

DVD Video	C. RPT: Chapter repeat T. RPT: Title repeat
DVD-VR	C. RPT: Chapter repeat PG. RPT: Program repeat
DivX/ MPEG1/ MPEG2	T. RPT: Track repeat F. RPT: Folder repeat F. RND: Folder random A. RND: All (disc) random
JPEG	F. RPT: Folder repeat
VCD	T. RPT: Track repeat A. RND: All (Disc) random

4 Playback information

T02-C03	Current title/chapter
PG-001 C-002	Current program/chapter
PL-003 C-004	Current playlist/chapter
TRACK 01	Current track
F001-T001	Current folder/track
F002-F002	Current folder/file

5 Time indication

TOTAL	Elapsed playing time of the disc
T. REM	• Remaining title time (for DVD) • Remaining disc time (for others)
TIME	Elapsed playing time of the current chapter/track* ²
REM	Remaining time of the current chapter/track* ²

6 Playback status

▶	Play
◀/▶	Reverse/forward search
◀/ ▶	Reverse/forward slow-motion
 	Pause
■	Stop

7 Operation icons

TIME	Change time indication (see 5)
⏮ →	Time Search (Specify a certain scene by entering the time.)
TITLE →	Title Search (by its number)
CHAP →	Chapter Search (by its number)
TRACK →	Track Search (by its number)
RPT	Repeat play* ¹
RND	Random play* ¹
🔊	Change the audio language, audio channel or audio stream
🗣	Change the subtitle language
📺	Change the view angle

*¹ page 21

*² Not applicable for DVD-VR.

Dual Zone operations

You can enjoy disc playback on the external monitor connected to the VIDEO OUT and 2nd AUDIO OUT plugs, while listening to any source other than "USB" through the speakers.

- When Dual Zone is in use, you can only operate the DVD/CD player using the remote controller.

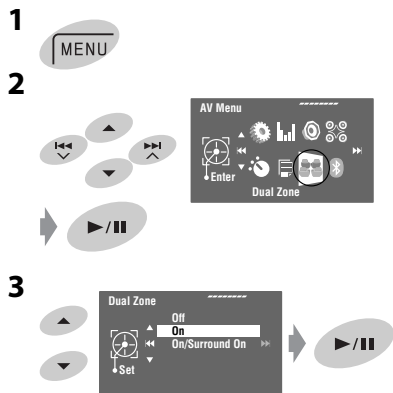

Off:

Deactivates Dual Zone.

On :

Activates Dual Zone without applying Headphone Surround*. The DUAL indicator lights up.

On/Surround On:

Activates Dual Zone and applies Headphone Surround. "Headphone Surround" appears and the DUAL-SURROUND indicator lights up.

When Dual Zone is activated, the main source is changed to "Disc."

To select a different source (main source) to listen to through the speakers:

Press SRC on the control panel.

- By using the touch pad controls, you can operate the newly selected source without affecting Dual Zone (Disc) operations.
- You cannot select "USB" for the main source.

On the remote:

- 1 Press the DUAL button.
- 2 Adjust the volume through the 2nd AUDIO OUT plug. Press the SHIFT button and the 2nd VOL VOLUME button.
- 3 Operate the DVD/CD player. Press the plus or minus button.

* JVC original headphone virtual surround system. This surround will also work for the main source "Disc" if "On/Surround On" is selected as the sub-source. This surround does not work for DivX/MPEG1/MPEG2 discs.

Operations using the control screen

For discs except DVD and VCD:

While Dual Zone is on, these operations are possible on the external monitor using the remote controller.

The control screen automatically appears when you insert a disc. (For DivX/MPEG1/MPEG2/JPEG; while not playing.)



Ex.: MP3/WMA

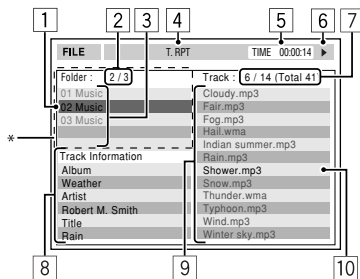

- 1 Current folder (highlighted bar)
- 2 Current folder no./total folder no.
- 3 Folder list

* If tag data includes "Jacket Picture" (baseline JPEG), it will be displayed. If you press **OSD**, the playback mode selection window appears. (☞ below)

- 4 Selected playback mode (☞ below)
- 5 Elapsed playing time of the current track (not displayed for JPEG)
- 6 Operation status
- 7 Current track no./total number of tracks in the current folder (total number of tracks on the disc)
- 8 Track information (only for MP3/WMA/WAV/AAC)
- 9 Track list
- 10 Current track (highlighted)

To select a folder or track

- 1 Select "Folder" column or "Track" column on the control screen.



- 2 Select a folder or track.



- If necessary, press ▶/|| to start playback.

Selecting playback modes

You can also change the playback modes using the playback mode selection window.

- For JPEG, Random cannot be selected.

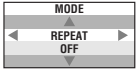
- 1  
- 2 Except for JPEG: Select a playback mode.



- 3 Select your desired option.



- 4 



Ex.: CD Text

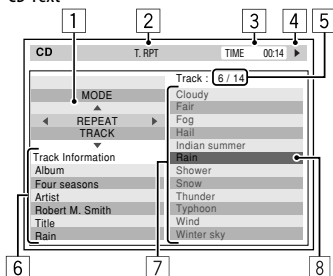

- 1 The playback mode selection window: appears when **OSD** is pressed (☞ below).
- 2 Selected playback mode (☞ below)
- 3 Elapsed playing time of the current track
- 4 Operation status
- 5 Current track number/total number of tracks on the disc
- 6 Track information
- 7 Track list
- 8 Current track (highlighted bar)

To select a track



- If necessary, press ▶/|| to start playback.

Selectable playback mode

- DivX/MPEG1/MPEG2/JPEG: ☞ page 29
- MP3/WMA/WAV/AAC:
 - T. RPT: Track repeat
 - F. RPT: Folder repeat
 - F. RND: Folder random
 - A. RND: All (Disc) random
- CD:
 - T. RPT: Track repeat
 - A. RND: All (Disc) random

Operations using the list screen

screen

For discs other than DVD, VCD, and CD

While Dual Zone is on, these operations are possible on the external monitor using the remote controller.

While not playing...

1 Display the list screen.

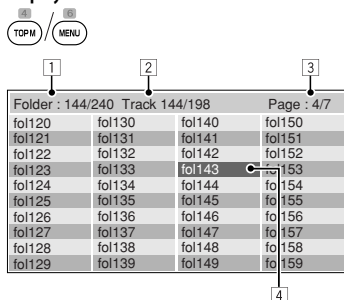

2 Select a folder on the list.

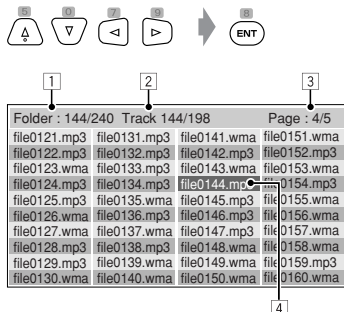

3 Select a track on the list.



- 1 Current folder number/total folder number
- 2 Current track number/total number of tracks in the current folder
- 3 Current page/total number of the pages included in the list
- 4 Current folder/track (highlighted bar)

List screen for DVD-VR

You can use the Original Program and Play List screen anytime while playing DVD-VR with its data recorded.

- These screens can be displayed on the built-in monitor and the external monitor.

1 Display the Original Program/Play List screen.

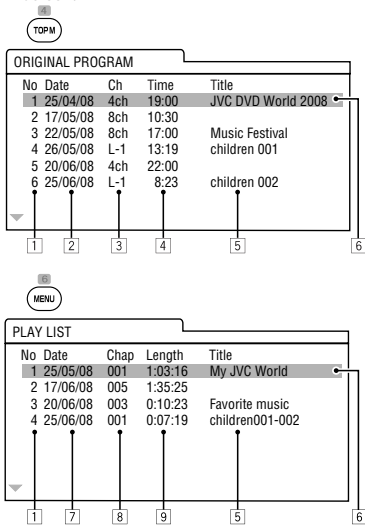

2 Select the item you want.



- 1 Program/Play List number
- 2 Recording date
- 3 Recording source (TV station, the input terminal of the recording equipment, etc.)
- 4 Start time of recording
- 5 Title of the program/Play List*
- 6 Highlighted bar (current selection)
- 7 Creating date of Play Lists
- 8 Total number of chapters
- 9 Playback time

* The title of the original program or Play List may not be displayed depending on the recording equipment.

USB operations

You can connect a USB mass storage class device such as a USB memory, Digital Audio Player, portable HDD, etc. to the unit.

- You can also connect the iPod to the USB terminal of the unit. For details of the operations, see pages 42 and 43.

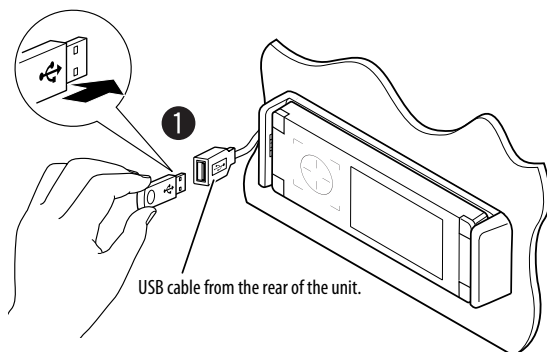

- You cannot connect a computer to the USB terminal of the unit.

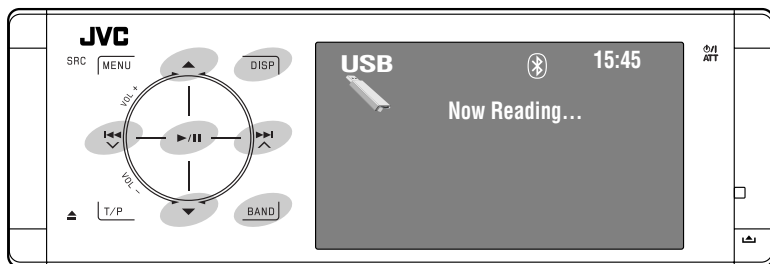

◀◀▶▶▶▶:	Touch: Selects track Hold: Reverse/forward search
▲▼:	Touch: Selects folder Hold: Displays Folder List
▶ / :	Starts/pauses playback.
DISP:	Touch if necessary. (see page 9)
BAND:	Stops playback.

1 Connect a USB device.

"USB" is selected as the source and playback starts automatically.

This unit can play JPEG/MPEG1/MPEG2^{*1}/MP3/WMA/WAV/AAC^{*2} files stored on a USB mass storage class device.

- You can operate the USB device in the same way you operate the files on discs. (see pages 21 to 29)
- You cannot select "USB" when Dual Zone is in use.
- All tracks on the USB device will be played repeatedly until you change the source.

*1 Except for MPEG2 files recorded by JVC Everio camcorder (extension code <.mod>).

*2 This unit can play back AAC files encoded using iTunes. This unit cannot play back FairPlay-encrypted files.

Caution:

- Avoid using the USB device if it might hinder your safety driving.
- Do not pull out and attach the USB device repeatedly while "Now Reading..." is flashing on the monitor.
- Do not start the car engine if a USB device is connected.
- Stop playback before disconnecting a USB device.
- Make sure all important data has been backed up to avoid losing the data.
- Do not leave a USB device in the car, expose to direct sunlight, or high temperature to avoid deformation or cause damages to the device.
- For more details about USB operations,  page 66.

Selecting playback modes

You can use Repeat or Random playback mode.

Ex.: To select Track Repeat

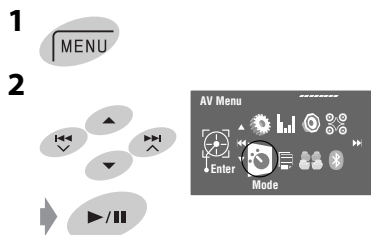



4



When one of the playback modes is selected, the corresponding indicator lights up on the source information screen.

To cancel, select <Off> in step 4.

File type	Repeat	Random
	<p>Track: Repeats current track.</p> <p>Folder: Repeats all tracks of the current folder.</p>	<p>Folder: Randomly plays all tracks of current folder, then tracks of next folders.</p> <p>USB (All): Randomly plays all tracks.</p>
	<p>Track: Repeats current track.</p> <p>Folder: Repeats all tracks of the current folder.</p>	<p>Folder: Randomly plays all tracks of current folder, then tracks of next folders.</p> <p>USB (All): Randomly plays all tracks.</p>
	<p>Folder: Repeats all tracks of the current folder.</p>	—

Bluetooth®

Bluetooth is a short-range wireless radio communication technology for the mobile device such as mobile phones, portable PCs, and other devices. The bluetooth devices can be connected without cables and communicate with each other.

- Refer to the list (included in the box) to see the countries where you may use the Bluetooth® function.

Bluetooth profile

This unit supports the following Bluetooth profiles;

- HFP (Hands-Free Profile) 1.5
- OPP (Object Push Profile) 1.1
- A2DP (Advanced Audio Distribution Profile) 1.2
- AVRCP (Audio/Video Remote Control Profile) 1.3

Features

You can operate Bluetooth devices through the unit as follows:

- Receiving a call
- Making a call—from phone book, from call history (Redial and Received Call), by dialing number, by preset numbers, by voice command
- Receiving the SMS (Short Message Service)
- Playing back a Bluetooth audio player

Refer also to the instructions supplied with the Bluetooth device.

Connecting a Bluetooth device for the first time

Pairing and PIN Code

When you connect a Bluetooth device to the unit for the first time, make pairing between the unit and the device. Pairing allows Bluetooth devices to communicate each other.

To make pairing, you may need to enter the PIN (Personal Identification Number) code of your Bluetooth device you want to connect.

- Once the connection is established, it is registered in the unit even if you reset the unit. Up to five devices can be registered in total.
- Only one device for Bluetooth phone and one for Bluetooth audio can be connected at a time.
- To use the Bluetooth function, you need to turn on Bluetooth function of the device.

Preparation: Operate the device to turn on its Bluetooth function.

Registration (Pairing) method

Register and establish the connection with a device.

1
2



Continued on the next page

- The Bluetooth word mark and logos are owned by the Bluetooth SIG, Inc. and any use of such marks by Victor Company of Japan, Limited (JVC) is under license. Other trademarks and trade names are those of their respective owners.

3

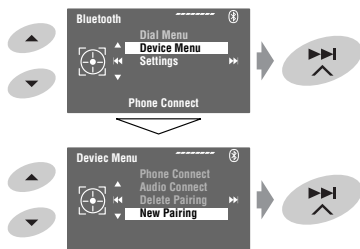

4 Enter a PIN (Personal Identification Number)* code to the unit.

- You can enter any number you like (1-digit to 16-digit number).
- Some devices have their own PIN code. Enter the specified PIN code to the unit.

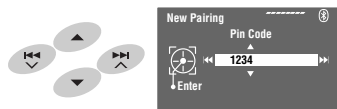

- To delete an unwanted digit, select a blank.

5



- Bluetooth icon starts flashing.

6 Operate the target Bluetooth device. (While "Open..." is flashing on the monitor.)

Enter the same PIN code (as entered in the above step) on the device to be connected.

Connected

Now connection is established and you can use the device through the unit.

Bluetooth icon turns blue and the following icon appears when the connection is established.

	Appears when the Bluetooth phone is connected.
	Appears when the Bluetooth audio player is connected.
	Appears when the Bluetooth phone and the Bluetooth audio player are connected.

The device remains registered even after you disconnect the device. Use <Phone Connect> (or activate <Auto Connect>) to connect the same device from next time on. (page 62)

Connecting/disconnecting a registered device

1



2

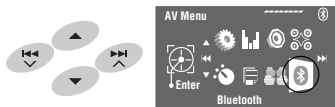

3



4 Select the desired setting.



- For connecting: Select <Phone Connect>/<Audio Connect> then go to the next step.*
- For disconnecting: Select <Phone Disconnect>/<Audio Disconnect>.









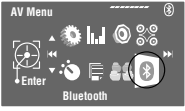

5 Select the registered device you want to connect.



You can set the unit to connect a Bluetooth device automatically when the unit is turned on. (page 62)

* When a device has already connected to the unit, <Phone Connect> and <Audio Connect> do not appear and vice versa.

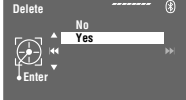
Deleting a registered device

- 1 
- 2 

- 3 

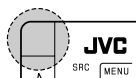

- 4 Select the registered device you want to delete.
 

- 5 







Making a call

You can make hands-free calls using the unit.



The built-in microphone is behind the upper left hand corner of the unit.

The sound comes out from the connected speakers.

- 1 
- 2 

- 3 

Continued on the next page

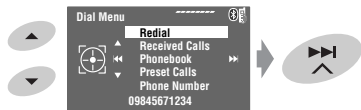
4 Select the method to make a call.



Redial^{*1}

Shows the list of phone numbers you have dialed.

→ Go to the following step.

Received Calls^{*1}

Shows the list of the received calls. → Go to the following step.

Phonebook^{*2}

Shows the phone book copied from a cellular phone. → Go to the following step.

Preset Calls^{*3}

Shows the list of preset numbers. → Go to the following step.

Phone Number

Shows the phone number entry screen. → “How to enter a phone number” [page 39](#)

Voice Dialling

(Only when the connected cellular phone has the voice recognition system):

Speak the name you want to call. (Refer to the instruction manual supplied with your cellular phone.)

5 Select the name/phone number/preset number you want to call.





- When the sound is stopped or interrupted during the use of a Bluetooth device, turn off, then turn on the unit.
 - If the sound is not yet restored, connect the device again. ([page 36](#) “Connecting/disconnecting a registered device” on page 36)
- While talking, you can enter **<MIC Setting>** to adjust the built-in microphone volume level by touching **MENU**. ([page 62](#))

^{*1} Displays only when the dialed or received number is made through the unit.

^{*2} For copying, [page 39](#).

^{*3} For presetting, [page 40](#).

You can also enter **<Dial Menu>** by pressing  on the remote controller then touching  /  on the unit.

When a call comes in...

Receiving Call

Jack  Name and phone number
09845671234 (if acquired)

The source is automatically changed to “Bluetooth.”

When <Auto Answer> is activated...

The unit answers the incoming calls automatically. ([page 62](#))

- When <Auto Answer> is deactivated, press **SRC** or touch any control to answer the incoming call.

To end the call or reject an incoming call

Hold **SRC** or any control.

Answering a waiting call

If your cellular phone is equipped with the call waiting function, you can put the current call on hold and answer the waiting call.

Press **SRC** or touch any control.

- To restore the on-hold call, press **SRC** or touch any control again.
- When you end one call, you can connect to the other.

When an SMS comes in...

If the cellular phone is compatible with SMS (Short Message Service) and **<SMS Notify>** is set to **<On>** ([page 62](#)), the unit rings and “Receiving Message” appears on the monitor to inform you of the arrival of the message.

How to enter a phone number

- 1** Select a number. Move the entry position.



- To delete an unwanted digit, select a blank.
- To erase all digits, hold **DISP**.

2



How to delete the phone numbers/names

- Make sure that the Bluetooth phone is connected.

- 1** Display the list of phone numbers/names using <Redial>, <Received Calls>, or <Phonebook> in <Dial Menu>.

- Follow steps 1 to 4 of "Making a call" on pages 37 and 38.

- 2** Select the phone number/name you want to delete.

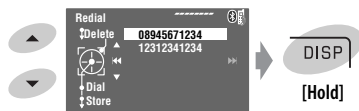

3

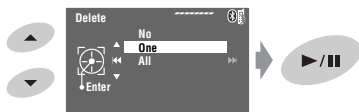

No: Cancels.

One: Deletes the selected phone number/name.

All: Deletes the phone numbers/names listed in step 1.

To copy the phone book

You can copy the phone book memory of a cellular phone into the unit.

1



2

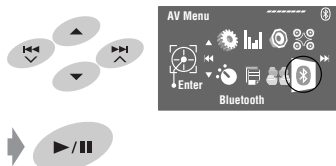

3

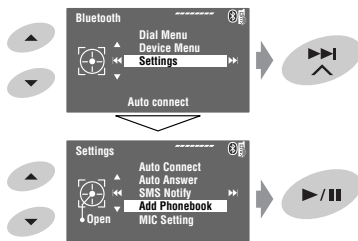

- 4** Enter a PIN* code to the unit.

- You can enter any number you like (1-digit to 16-digit number).

* Some cellular phones have their own PIN code. Enter the specified PIN code to the unit.



- To delete an unwanted digit, select a blank.

Continued on the next page

5  Receiving...

6 **Operate the target cellular phone.**
Enter the same PIN code (as entered in the above step) on the cellular phone then transfer the phone book memory to the unit. (Refer to the instruction manual supplied with your cellular phone.)

7 **Finish the procedure.**



 BAND

- If you try to copy a 51st phone book entry, “Phonebook Full” appears on the monitor. Delete unwanted names before copying (☞ page 39).

Presetting the phone numbers ■

You can preset up to six phone numbers.

1 **Display the phone number you want to preset by using <Redial>, <Received Calls>, <Phonebook>, or <Phone Number>.**

2  [Hold] 

3 **Select a preset number.**

4 **Store the phone number.**



The phone number selected in step 1 is now stored in preset number 5.

To call a preset number ■

On the remote:



On the unit:

See “Making a call.” (☞ pages 37 and 38)
In step 4...

- 1 **Select <Preset Calls>.**
The Preset Calls List appears.
- 2 **Select the preset number.**

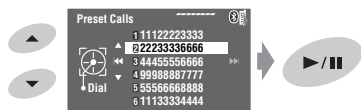

Switching conversation media (the unit/cellular phone) ■

During a phone call conversation...



Then, continue your conversation using the other media.

You can use the following buttons on the remote controller for the Bluetooth phone operations. For details, ☞ pages 10 and 11.



Using the Bluetooth audio player

- Operations and display indications differ depending on their availability on the connected audio player.

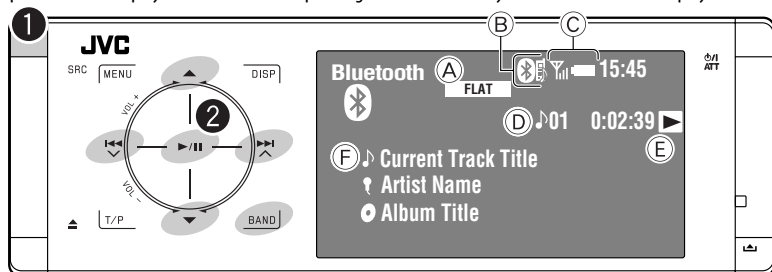

◀◀▶▶:	Touch: Reverse/forward skip Hold: Reverse/forward search
▲▼:	Selects group/folder.
▶/ :	Starts playback.
BAND:	Pauses playback.

- (A) Sound mode (see page 52)
- (B) see page 16
- (C) Status of the device*
Signal strength/Battery remainder
- (D) Track no./Playing time
- (E) Indicates the touched control or pressed button. It may be different from the operation status.
- (F) Track title/Artist Name/Album title

* Appears only when the information comes from the device.

- 1 Select "Bluetooth."
- 2 Start playback.

- See pages 35 and 36 for connecting a new device.
- See page 36 for connecting/disconnecting a registered device.
- See page 37 for deleting a registered device.
- When the sound is stopped or interrupted during the use of a Bluetooth device, turn off, then turn on the unit.
 - If the sound is not yet restored, connect the device again. (see "Connecting/disconnecting a registered device" on page 36)

Selecting playback modes

You can use Repeat or Random playback mode.

- 1 Enter <AV Menu> → <Mode>.
- 2 Select <Repeat> or <Random>.
- 3 Select a playback mode.

Repeat:	Off: Cancels. Track: Repeats current track. Group: Repeats all tracks of the current group/folder. All: Repeats all tracks.
Random:	Off: Cancels. Group: Randomly plays all tracks of current group/folder, then tracks of next groups/folders. All: Randomly plays all tracks.

When one of the playback modes is selected, the corresponding indicator lights up on the source information screen.

To cancel, select <Off> in step 3.

You can use the following buttons on the remote controller for the Bluetooth audio operations. For details, see pages 10 and 11.

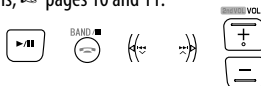

Bluetooth Information:

If you wish to receive more information about Bluetooth, visit the following JVC web site: <<http://www.jvc-victor.co.jp/english/car/>>

Listening to the iPod

You can connect the iPod using the following cable or adapter:

	Cable/adapter	To operate
To listen to the music	USB 2.0 cable (supplied for the iPod)	☞ “When connected with the USB cable” below.
	Interface Adapter for iPod—KS-PD100 (not supplied)	☞ “When connected with the interface adapter” on page 44.
To watch the video	USB Audio and Video cable for iPod—KS-U20K (not supplied)	☞ “When connected with the USB cable” below. <ul style="list-style-type: none"> • Make sure <iPod (Off)> is selected for <AV Input>. (☞ page 58)

When connected with the USB cable

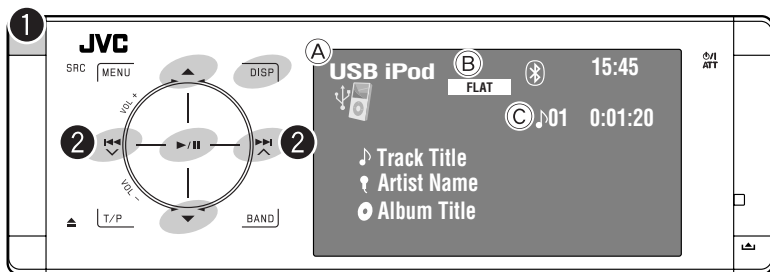

- (A) Source name
 (B) Sound mode (☞ page 52)
 (C) Track or video no./Playing time

- 2** Select a track/video*2.
 Touch: Selects track/video.
 Hold: Reverse/forward search

- ▶/||: Starts/pauses playback.
 ▲▼: Moves to the previous/next item of a category (ex.: another album, artist, playlist, etc.).*1
 DISP: Touch if necessary. (☞ page 9)

*2 You cannot resume playback for video sources.

You can display iPod Artwork on the monitor. (☞ pages 56 and 67)

*1 ▲/▼ may not function depending on how you select the current track/video.

1 Select “USB iPod.”

- Playback starts automatically.
- When you connect the iPod to the USB terminal, “USB iPod” is selected as the source and playback starts automatically.

Selecting a track/video from <Search Mode>

1 Enter <Search Mode>.

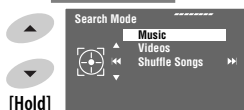

2 Select <Music> or <Videos>.



3 Select an item.

EX.: When <Music> is selected in step 2.

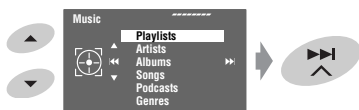

- Repeat the procedure to select the desired track/video.

4 Confirm the selection.

<Search Mode> can also be accessed through
<AV Menu> → <List>.

Selecting playback modes

You can use Repeat or Random playback mode.

Ex.: To select Track Repeat

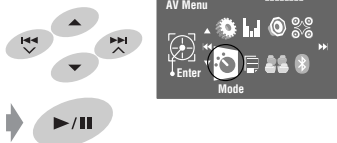
1**2****3****4**

Repeat:	One: Functions the same as "Repeat One" of the iPod. All: Functions the same as "Repeat All" of the iPod.
Random:	Song: Functions the same as "Shuffle Songs" of the iPod. Album: Functions the same as "Shuffle Albums" of the iPod.

When playback modes are selected, the corresponding indicators light up on the source information screen.

To cancel, select <Off> in step 4.

* You can also activate the playback mode through
<Search Mode>.

To activate, select <Shuffle Songs> then touch ►/|| in step 2 on page 42.

Changing the play speed of the audiobooks

You can change the play speed of the audiobooks.

Follow steps 1 to 3 in the left column.

In step 3...

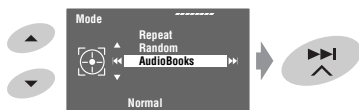
1

2 Select the desired speed.

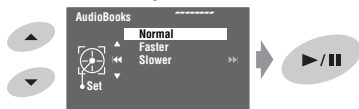

When connected with the interface adapter

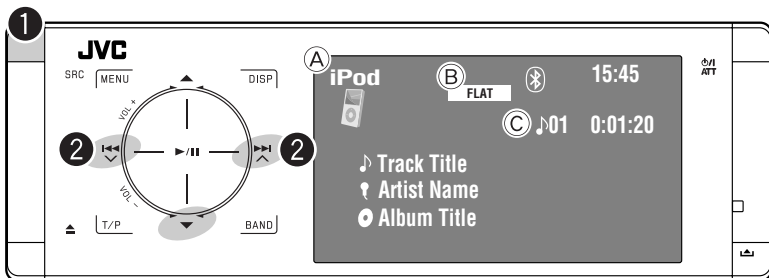

- ▼: Pauses playback
– To resume, touch again

- (A) Source name
(B) Sound mode (see page 52)
(C) Track no./Playing time

Preparation:

When operating through the CD changer jack, make sure <iPod> is selected for the external input setting. (see page 58)

- 1 Select "iPod."
Playback starts automatically.
- 2 Select a track.
Touch: Selects track.
Hold: Reverse/forward search

Selecting a track from the player's menu

- 1 Enter the player's menu.
 - This mode will be canceled if no operations are done for about 5 seconds.



The SEARCH indicator lights up.

- 2 Select the desired item.



Touch: Select an item
Hold: Skip 10 items at a time

<Playlists> ↔ <Artists> ↔ <Albums>
↔ <Songs> ↔ <Genres> ↔
<Composers> ↔ (back to the beginning)

- 3 Confirm the selection.



- 4 Repeat steps 2 and 3 to select a track.
 - When a track is selected finally, playback starts.
 - To return to the previous menu, touch ▲.

Selecting playback modes

Operations are exactly the same as explained on page 43.*

* "AudioBooks" is not displayed in step 3.

Selecting playback modes

You can use Repeat or Random playback mode.

Ex.: To select Track Repeat

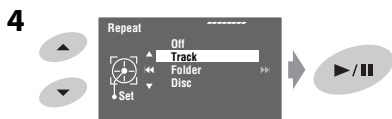
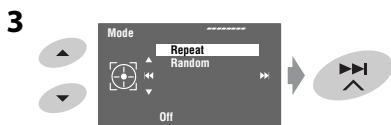
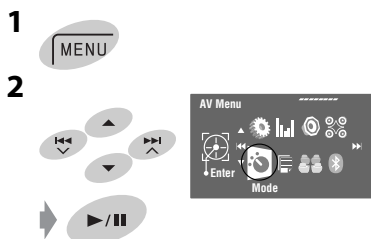

When one of the playback modes is selected, the corresponding indicator lights up on the source information screen.

To cancel, select <Off> in step 4.

Disc type	Repeat	Random
	<p>Track: Repeats current track.</p> <p>Disc: Repeats all tracks of the current disc.</p>	<p>Disc: Randomly plays all tracks of the current disc.</p> <p>All: Randomly plays all tracks of all loaded discs.</p>
	<p>Track: Repeats current track.</p> <p>Folder: Repeats all tracks of the current folder.</p> <p>Disc: Repeats all tracks of the current disc.</p>	<p>Folder: Randomly plays all tracks of current folder, then tracks of next folders.</p> <p>Disc: Randomly plays all tracks of the current disc.</p> <p>All: Randomly plays all tracks of all loaded discs.</p>

You can use the following buttons on the remote controller to operate the CD changer. For details, see pages 10 and 11.



Listening to the DAB tuner

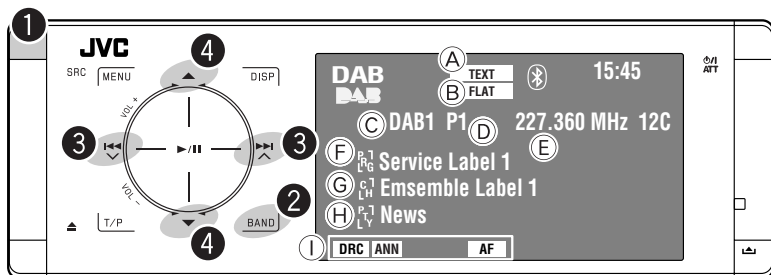

- 1 Select "DAB."
- 2 Select the band.
 → →
- 3 Searching for an ensemble.
 - Manual Search: Hold either or until "Manual Search" appears on the display, then touch it repeatedly.
- 4 Select a service (either primary or secondary) to listen to.

- (A) TEXT indicator
- (B) Sound mode (see page 52)
- (C) Band
- (D) Preset No.
- (E) Frequency
- (F) Service label
- (G) Ensemble label*
- (H) PTY code
- (I) DAB indicators/Standby Reception indicators

* The TEXT indicator lights up while tuning in to an ensemble that supports Dynamic Label Segment (DLS). To display DLS, touch DISP.

When surrounding sounds are noisy





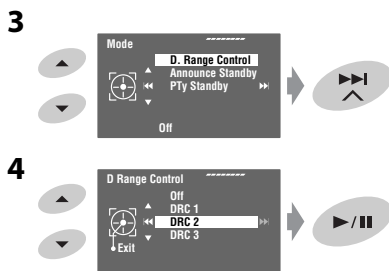

Some services provide Dynamic Range Control (DRC) signals together with their regular programme signals. DRC will reinforce the low level sounds to improve your listening.

- The DRC indicator will light up while tuning in a service with the DRC signals.

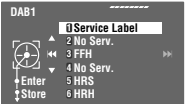

- As the number increases, the effect becomes stronger.

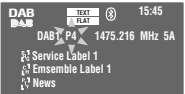

Manual presetting

-  BAND → DAB1 → DAB2 → DAB3
- Search for the service you want to preset.
 
- Display the Preset List.
 

- Select a preset number.
 

- Store the service.
  [Hold]
 

Preset List can also be accessed through
 <AV Menu> → <List>.







Selecting preset services

On the remote:

-  BAND → DAB1 → DAB2 → DAB3
-  +

1 SETUP	2 ASPECT	3 RETURN
4 TOP/▲	5 ▲	6 MENU

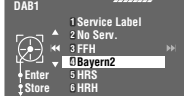
On the unit:

-  BAND → DAB1 → DAB2 → DAB3
 

 - Each time you hold ▲ / ▼, you can change the bands.
- Select a preset service.
 



Preset List can also be accessed through
 <AV Menu> → <List>.

Activating/deactivating TA/PTY Standby Reception



- Operations are exactly the same as explained on page 16 for FM Radio Data System stations.
- You cannot store PTY codes separately for the DAB tuner and the FM tuner.

Activating/deactivating Announcement Standby Reception

Announcement Standby Reception allows the unit to switch temporarily to your favorite service (announcement type).

Announcement Standby Reception	Indicator
Enter <AV Menu> → <Mode> → <Announce Standby> (see below and page 61).	ANN
The unit will temporarily switch to your favorite service from any source other than FM/AM.	Lights up
Not yet activated. Tune in to another service providing the related signals.	Flashes
To deactivate, select <Off> in step 4, then touch ►/ (see below).	Goes off

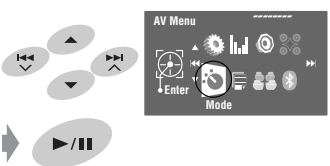
To activate Announcement Standby Reception

- 
- 
- 
- 

- Select an announcement type for Announcement Standby Reception.



Available announcement types:

Transport news, Warning, News, Weather, Event, Special Event, Radio Info, Sports News, Financial News

Tracing the same programme— Alternative Frequency Reception (DAB AF)

- While receiving a DAB service:**
 When driving in an area where a service cannot be received, this unit automatically tunes in to another ensemble or FM Radio Data System station broadcasting the same programme.
- While receiving an FM Radio Data System station:**
 When driving in an area where a DAB service is broadcasting the same programme as the FM Radio Data System station, this unit automatically tunes in to the DAB service.

When shipped from the factory, Alternative Frequency Reception is activated.

You can deactivate the Alternative Frequency Reception. see page 58.

Listening to other external components

AV-INPUT

You can connect an external component to the LINE IN/VIDEO IN plugs.

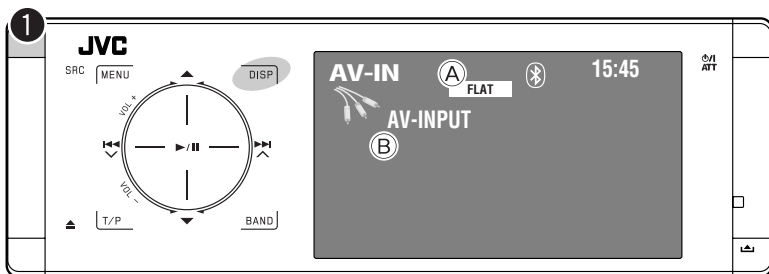

DISP: Touch if necessary. (☞ page 9)

- (A) Sound mode (☞ page 52)
- (B) Assigned title (☞ page 53)

Preparation:

Make sure the appropriate <AV Input> setting is selected for the connected component. (☞ page 58)

- 1 Select "AV Input."
- 2 Turn on the connected component and start playing the source.

Navigation screen

When you connect a Navigation System to the unit, you can view the navigation screen regardless of the source.

Preparation:

Make sure <AV Input> setting is selected for <Navigation>. (☞ page 58)

To watch the navigation screen, touch **DISP** repeatedly. (☞ page 9)

- The aspect ratio of the navigation screen is fixed to <Full> regardless of the <Aspect> setting. (☞ page 55)
- When you do not connect the Navigation System but connect an audio component to LINE IN plugs, you can use "AV Input" for listening to the audio source.

EXT-INPUT

You can connect an external component to the CD changer jack on the rear using the Line Input Adapter—KS-U57 (not supplied) or AUX Input Adapter—KS-U58 (not supplied).

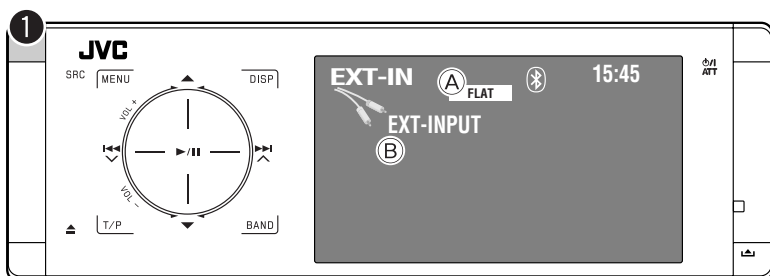

- (A) Sound mode (☞ page 52)
- (B) Assigned title (☞ page 53)

Preparation:

Make sure <External Input> is selected for <External Input>. (☞ page 58)

- 1 Select "External Input."
- 2 Turn on the connected component and start playing the source.

Sound equalization

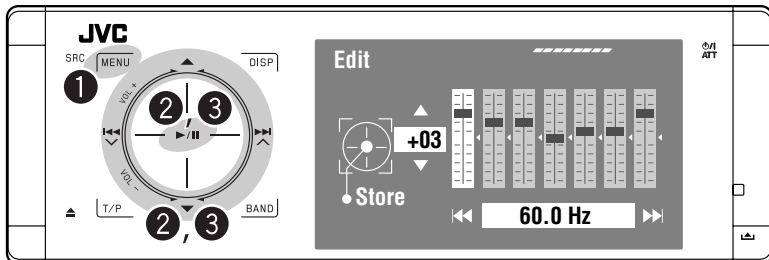

Selecting a sound mode

- 1 Press the **MENU** button.
- 2 Press the **Left**, **Up**, **Right**, and **Down** arrow buttons to navigate to the **Equalizer** option in the AV Menu. Press the **Enter** button to select it.
- 3 Select a sound mode.



You can select one of the following sound modes:

<Flat>, <Hard Rock>, <R&B>, <Pop>, <Jazz>, <Dance>, <Country>, <Reggae>, <Classic>, <User1>, <User2>, or <User3>

- For preset equalizing values of each sound mode, see page 69.
- For multi-channel source, the sound mode is temporarily canceled.

Storing your own adjustments

You can store your adjustments into <User1>, <User2>, and <User3>.

- 1 Follow steps 1 and 2 on the left.
- 2 Select the item you want to adjust.



- 3 Adjust each setting.

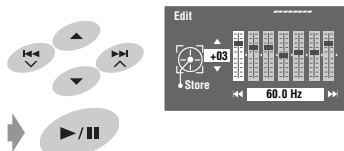

- 4 Select <User1>, <User2>, or <User3> then store the setting.



Assigning titles to the sources

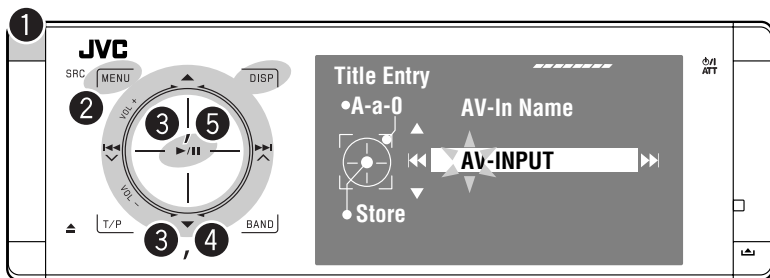

You can assign titles to "AV Input" and "External Input."
You can enter up to 16 characters.

Ex.: Assigning title to "AV Input"

1 Select "AV Input."

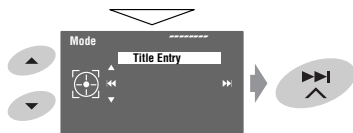
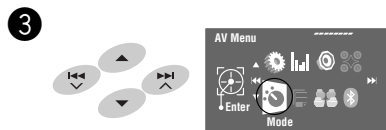

4 Assign a title.

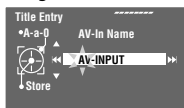

1 Select a character, then move the entering position.



- To change the character set, touch DISP.
- (For available characters, see page 68.)
- To erase the whole characters, hold DISP.

2 Repeat step **1** until you finish entering the title.

5 Finish the procedure.



Menu items

Menu operations

For details of the menu operations,  page 6.

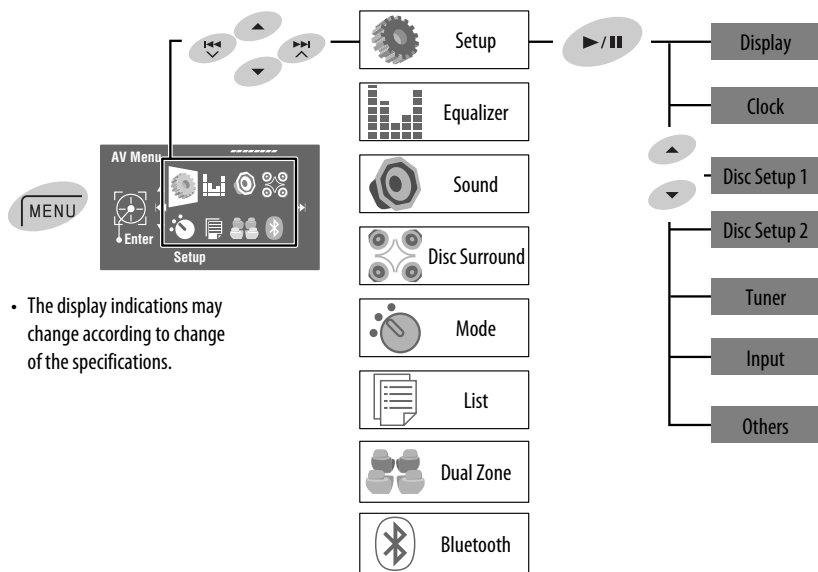





- The display indications may change according to change of the specifications.

Initial: Underlined



Setup

	Menu items	Selectable settings, [reference page]
Display	Demonstration	Off: Cancels. On: Activates the demonstration on the monitor.
	Wall Paper	You can select the background picture of the monitor. Grid, Silk, Metal, Plain
	Color	You can select the background color of the monitor. Blue, Light-Blue, Red, Orange, Yellow, Green, Purple, Dark-Blue, Dark-Green, Brown, Light-Brown, Black
	Scroll	Off: Cancels. Once: Scrolls the source information once. Auto: Repeats scrolling (5-second intervals). • Holding DISP (on the unit) scrolls the information regardless of this setting.
	Tag Display	Off: Cancels. On: Shows the Tag data while playing MP3/WMA/WAV/AAC tracks.

Menu items	Selectable settings, [reference page]					
Dimmer	Off: Cancels. On: Activates dimmer. Auto: Dims the monitor when you turn on the headlights.* ¹ Time Set: Touch ►►►1 to display the time setting screen, then set the Dimmer On/Off times.					
Bright	You can adjust brightness of the monitor. –15 (darkest) to +15 (brightest); Initial 00					
Picture Adjust* ²	You can adjust the following to make the monitor clear and legible for watching the playback picture. The setting will be stored for "Disc/USB" and "AV Input." –15 to +15; Initial 0 Bright: Adjust if the picture is too bright or too dark. Contrast: Adjust the contrast. Color: Adjust the color of the picture—lighter or darker. Tint: "Fixed" appears and you cannot adjust this setting.					
Aspect* ³	You can change the aspect ratio of the picture. <table border="1" data-bbox="605 573 946 631"> <thead> <tr> <th colspan="2" data-bbox="605 573 946 602">Aspect ratio of incoming signal</th> </tr> <tr> <th data-bbox="605 602 781 631">4:3</th> <th data-bbox="781 602 946 631">16:9</th> </tr> </thead> </table>		Aspect ratio of incoming signal		4:3	16:9
	Aspect ratio of incoming signal					
	4:3	16:9				
	Full: For 16:9 original pictures					
Auto:	<ul style="list-style-type: none"> For "Disc": Aspect ratio is automatically selected to match to the incoming signals. For other video sources: Aspect ratio is fixed at <Regular>. 					
Regular: For 4:3 original pictures						
Language* ⁴	Select the indication language shown on the monitor. English, Español, Français, Deutsch, Italiano, Nederlands, Svenska, Dansk, Русский, Português <ul style="list-style-type: none"> The characters you can enter for assigning the titles also change according to the language selected, ⓘ [68] 					

*¹ The ILLUMINATION CONTROL lead connection is required. (ⓘ "Installation/Connection Manual")

*² Adjustable only when the source is a disc or USB containing pictures or movies, or "AV Input."





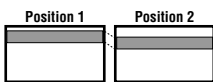
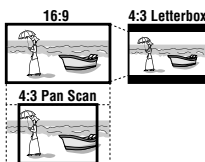

*³ Not adjustable for audio sources.

*⁴ After you change the indication language setting, turn off then on the power so that your setting takes effect.

Menu items	Selectable settings, [reference page]
Time Set	Initial 0:00 , [7]
Time Format	12Hours, 24Hours
OSD Clock	Off: Cancels. On: Displays the clock time while playing back a video source.
Clock Adjust	Off: Cancels. Auto: Activates auto clock adjustment using the clock time (CT) data from a Radio Data System station.

Menu Language	Select the initial disc menu language; Initial Русский (also page 69).
Audio Language	Select the initial audio language; Initial Русский (also page 69).
Subtitle	Select the initial subtitle language or erase the subtitle (<Off>); Initial Русский (also page 69).
Monitor Type	Select the monitor type to watch a wide screen picture on the external monitor. 16:9: Select when the aspect ratio of the external monitor is 16:9. 4:3 Letterbox/4:3 Pan Scan: Select when the aspect ratio of the external monitor is 4:3. Refer to the illustrations on the left to see how the pictures are shown on the monitor.
OSD Position	Select the position of the on-screen bar, [29]. 1: Higher position 2: Lower position
File Type	Select playback file type when a disc/USB contains different types of files. You can store this setting separately for each source —“Disc” and “USB.” Audio: Plays back audio files. Still Picture: Plays back JPEG files. Video: Plays back DivX/MPEG1/MPEG2 files. Audio&Video: Plays back audio files and DivX/MPEG1/MPEG2 files.
DivX Regist. (Registration)	This unit has its own Registration Code. Once you have played back a file with which the Registration Code recorded, this unit’s Registration Code is overwritten for copyright protection.
iPod Artwork	Off: Cancels. On: Activates artwork display. To display artwork, touch DISP repeatedly. [9] • Refer also to page 67.





Menu items	Selectable settings, [reference page]
D. (Dynamic) Range Compres. (Compression)	You can enjoy a powerful sound at a low volume level while playing Dolby Digital software. Auto: Select to apply the effect to multi-channel encoded software. On: Select to always use this function.
Speaker Size Select the speaker  Adjust the speaker size 	You can adjust the speaker size setting. <ul style="list-style-type: none"> • Front SPK: <u>Small</u>, <u>Large</u> • Center SPK: <u>None</u>, <u>Small</u>, <u>Large</u> • Rear SPK: <u>None</u>, <u>Small</u>, <u>Large</u> • Subwoofer: <u>On</u>, <u>Off</u> • Speaker size: <Large> for 13 cm diameter or more; <Small> for 13 cm or less. • Front speakers and rear speakers cannot be adjusted separately the left and right. Regardless of the setting above... <ul style="list-style-type: none"> • No sound comes out of the subwoofer while playing Dolby Pro Logic II Movie or Music if the front speaker is set to <Large>. • No sound comes out of the center speaker when surround is deactivated.
Speaker Level Select the speaker  Adjust the speaker level 	You can adjust the output level of the activated speakers (Ⓔ [Ⓔ] <Speaker Size> above), monitoring the test tone. Front Lch/Center Ch/Front Rch/Rear Rch/Subwoofer^{*2}/Rear Lch: Adjust the output level of each speaker in the range of -10dB to +10dB ; Initial 0dB . <ul style="list-style-type: none"> • Hold ▶/■ to turn on and off the test tone.
Speaker Distance Select the speaker  Adjust the speaker distance 	You can adjust the speaker output timing. Front Lch/Center Ch/Front Rch/Rear Rch/Rear Lch: Adjust the speaker distance from the listening position in the range of 15 cm/6 inches to 600 cm/240 inches in 15 cm/6 inch step; Initial 120 cm/48 inch (for center speaker), 150 cm/60 inch (for other speakers). <ul style="list-style-type: none"> • Hold DISP to change the measuring unit—cm and inch.

*1 Selectable only for "Disc" and "USB." (Playback stops when you select one of the items.)

*2 This subwoofer level setting takes effect only when surround is activated. (Ⓔ[Ⓔ] also pages 26 and 27)

	Menu items	Selectable settings, [reference page]
Tuner	AF Regional	When the received signals from the current station become weak... Off: Cancels—not selectable when <DAB AF> is set to <On>. AF REG: Switches to another station broadcasting the same programme. The AF REG indicator lights up. AF: Switches to another station. The programme may differ from the one currently received (AF indicator lights up), ¶ [17].
	TA Volume	00 to 30 or 50 ¹ , Initial 15 , ¶ [16].
	Program Search	Off, On , ¶ [17]
	IF Band Width	Auto: Increases the tuner selectivity to reduce interference noises between adjacent stations. (Stereo effect may be lost.) Wide: Subject to the interference from adjacent stations, but sound quality will not be degraded and the stereo effect will remain.
	DAB AF ²	Off, On , ¶ [49]
Input	AV Input ³	You can determine the use of LINE IN and VIDEO IN plugs. Off: Select when no component is connected (“AV Input” is skipped while selecting the source). iPod (Off): Select when connecting the iPod using the USB Audio and Video cable for iPod. ¶ [42] Audio&Video: Select when connecting an AV component such as a VCR. Audio: Select when connecting an audio component such as a portable audio player. Camera ⁴ : Select when connecting the rear view camera. Navigation: Select when connecting a Navigation System. ¶ [50]
	External Input ⁵	For connecting an external component to the CD changer jack on the rear. Changer/iPod ⁶ : CD changer or iPod ¶ [44, 45] External Input: Any other than the above. ¶ [51] • For connecting the DAB tuner, this setting is not required. It is automatically detected.
Others	Beep	Off: Cancels. On: Activates the key-touch tone.
	Telephone Muting ⁷	Off: Cancels. Muting1, Muting2: Select either one which mutes the sounds while using the cellular phone.

Menu items	Selectable settings, [reference page]			
Others	Illumination	You can turn off the touch pad controls and monitor lights while turning on the unit.  [5]		
			Touch pad controls	Monitor
		Normal:	Always lights.	
		Proximity/Motion:	Lights up when your hand moves close to the controls.	Always lights.
		Proxi/Motion-LCD:	Light up when your hand moves close to the controls.	
		Touch Pad:	Lights up when your finger touches the controls.	Always lights.
	Touch Pad-LCD:	Light up when your finger touches the controls.		
Initialize	Initialize all settings you have made in <AV Menu> . Hold ▶/■ , then reset the unit.  [3]			



Equalizer

Flat/Hard Rock/R&B/Pop/Jazz/Dance/Country/Reggae/Classic/User1/User2/User3,  [52]

*1 Depends on the amplifier gain control. ( page 60)

*2 Selectable only when a DAB tuner is connected.

*3 Not selectable when "AV Input" is selected as the source.

*4 The REVERSE GEAR SIGNAL lead connection is required  "Installation/Connection Manual." The rear view through the camera appears on the monitor in "Full" aspect ratio (regardless of the aspect ratio setting) when you shift the gear to the reverse (R) position.



*5 Not selectable when the component connected to the CD changer jack is selected as the source.

*6 The name of the component detected through the CD changer jack is shown.

*7 The TEL MUTING lead connection is required.  "Installation/Connection Manual."



Sound

Menu items	Selectable settings, [reference page]
Fader/Balance Adjusts fader  Adjust balance 	Adjust fader—speaker output balance between the front and rear speakers. <ul style="list-style-type: none"> • Upmost—front only • Downmost—rear only When using a two-speaker system, set the fader to the center (00). Adjust balance—speaker output balance between the left and right speakers. <ul style="list-style-type: none"> • Leftmost—left only • Rightmost—right only
Volume Adjust	Adjust and store auto-adjustment volume level for each source, comparing to the FM volume level. The volume level will automatically increase or decrease when you change the source. –12 to +12; Initial 00 <ul style="list-style-type: none"> • For digital sources: You can make the adjustments separately depending on the audio format—Dolby Digital/DTS and the others.
Subwoofer Level ¹	Adjust the subwoofer output level. –06 to +08; Initial 00
High Pass Filter	Through: Select when the subwoofer is not connected. On: Select when the subwoofer is connected.
Crossover	Adjust the crossover frequency between the front/rear speakers and the subwoofer. 80Hz, 120Hz, 150Hz
Amplifier Gain	You can change the maximum volume level of this unit. Off: Deactivates the built-in amplifier. Low Power: Select this if the maximum power of the speakers is less than 50 W. High Power
Rear Speaker ²	You can activate/deactivate the rear speakers. Off, On

Disc Surround³

Menu items	Selectable settings, [reference page]
Surround Off	Select to deactivate the surround function.
Surround On	Select to activate the surround function.  [26] Auto, Through, Dolby PLII Movie, Dolby PLII Music <ul style="list-style-type: none"> • When you select <Dolby PLII Music>, you can adjust <Panorama> and <Center Width>.⁴



Mode⁵

Menu items	Selectable settings, [reference page]
Mono	Only for FM. (Off, On), [13]
SSM	Only for FM. [13]
PTy Standby	Only for FM and "DAB." (Off, News), [16, 48] <ul style="list-style-type: none"> When you activate PTY Standby Reception, you can change the PTY code for PTY Standby Reception.
Title Entry	Only for "AV Input" and "External Input." [53]
Repeat/Random	Only for "Disc," "USB," "USB iPod," "Changer," "iPod," and "Bluetooth." [21, 34, 41, 43, 44, 46]
D.(Dynamic) Range Control	Only for "DAB." (Off, DRC 1, DRC 2, DRC 3), [47]
Announce Standby	Only for "DAB." (Off, Transport News), [49] <ul style="list-style-type: none"> When you activate Announcement Standby Reception, you can change the announcement type for Announcement Standby Reception.
AudioBooks	Only for "USB iPod." (Normal, Faster, Slower) [43]



List

The accessible lists differ depending on the source. [14, 22, 42, 48]



Dual Zone

Off, On, On/Surround On, [30]



Bluetooth

Menu items	Selectable settings, [reference page]
Dial Menu⁶ Redial/Received Calls/ Phonebook/Preset Calls/ Phone Number/Voice Dialling	Select one of the call methods, [38]

^{*1} This setting takes effect only when surround is deactivated. (also pages 26 and 27)







^{*2} This setting takes effect only when Dual Zone is activated. (also page 30)

^{*3} Selectable only for "Disc" and "USB."

^{*4} This setting takes effect only when the center speaker is activated.

^{*5} Items listed under <Mode> vary among the playback sources.

^{*6} Only for the device connected for Bluetooth phone.

	Menu items	Selectable settings, [reference page]
Device Menu	Phone Connect/Audio Connect	Only for the registered devices. Establish the connection with the registered device,  [36]
	Phone Disconnect/Audio Disconnect	Only for the device being connected. Disconnect the current device before connecting another device,  [36]
	Delete Pairing	Only for the registered devices. Delete the registered devices,  [37]
	New Pairing	Enter the PIN code to establish the connection,  [36] Once the connection is established, it is registered in the unit. You can connect the unit and the device by using <Phone Connect>/<Audio Connect> ( above) from the next time on.
Settings	Auto Connect	When the unit is turned on, the connection is established automatically with... Off: No Bluetooth device. Last: The last connected Bluetooth device.
	Auto Answer	Off: The unit does not answer the calls automatically. Answer the calls manually. On: The unit answers the incoming calls automatically. Reject: The unit refuses all incoming calls.
	SMS Notify	On: The unit informs you of the arrival of a message by ringing and displaying "Receiving Message." Off: The unit does not inform you of the arrival of a message.
	Add Phonebook	Copy the phone book memory of a cellular phone into the unit. You can register up to 50 phone numbers,  [39]
	MIC Setting	Adjust the built-in microphone volume. 01, 02, 03
	Phone Volume	Adjust the phone volume. 00 to 30 or 50^{*1}, Initial 15
	Initialize	Initialize all settings you have made in <Bluetooth> . Yes: Initializes the settings. No: Cancels.
	Information	The following information is shown: Name: The unit name Address: The Mac address of the unit Version: The Bluetooth software/hardware versions ^{*2} Phone Device/Audio Device: The connected device names

*1 Depends on the amplifier gain control. ( page 60)

*2 If you wish to receive more information about Bluetooth, visit the following JVC web site:
<<http://www.jvc-victor.co.jp/english/car/>>

When operating the Bluetooth device, refer also to the instructions supplied with the device.

Maintenance

How to clean the connector

Frequent detachment will deteriorate the connectors. To minimize this possibility, periodically wipe the connectors with a cotton swab or cloth moistened with alcohol, being careful not to damage the connectors.

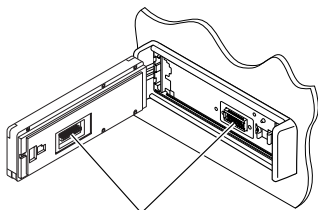

Connectors

Moisture condensation

Moisture may condense on the lens inside the unit in the following cases:

- After starting the heater in the car.
 - If it becomes very humid inside the car.
- Should this occur, the unit may malfunction. In this case, eject the disc and leave the unit turned on for a few hours until the moisture evaporates.

How to handle discs

When removing a disc from its case, press down the center holder of the case and lift the disc out, holding it by the edges.

Center holder



- Always hold the disc by the edges. Do not touch its recording surface.

When storing a disc into its case, gently insert the disc around the center holder (with the printed surface facing up).

- Make sure to store discs into the cases after use.

To keep discs clean

A dirty disc may not play correctly. If a disc does become dirty, wipe it with a soft cloth in a straight line from center to edge.



- Do not use any solvent (for example, conventional record cleaner, spray, thinner, benzene, etc.) to clean discs.

To play new discs

New discs may have some rough spots around the inner and outer edges. If such a disc is used, this unit may reject the disc.



To remove these rough spots, rub the edges with a pencil or ball-point pen, etc.

Do not use the following discs:



Single CD—8 cm disc



Warped disc



Sticker and sticker residue



Stick-on label



Unusual shape



C-thru Disc (semi-transparent disc)



Transparent or semi-transparent parts on its recording area

More about this unit

■ General

Turning on the power

- By pressing SRC (source) on the unit, you can also turn on the power. If the source is ready, playback starts.

■ Tuner (FM only)

Storing stations in memory

- When SSM is over, received stations are preset in No. 1 (lowest frequency) to No. 6 (highest frequency).

■ Disc

General

- In this manual, words “track” and “file” are interchangeably used.
- This unit can only play back audio CD (CD-DA) files if different type of audio files (MP3/WMA/WAV/AAC) are recorded in the same disc.
- This unit can display only one-byte characters. No other characters can be correctly displayed.

Inserting a disc

- When a disc is inserted upside down or has no playable files, “Cannot play this disc Check the disc” appears on the monitor. Eject the disc.

Ejecting a disc

- If the ejected disc is not removed within 15 seconds, the disc is automatically inserted again into the loading slot to protect it from dust.

Changing the source

- If you change the source, playback also stops without ejecting the disc.
Next time you select “Disc” for the playback source, disc play starts from where it stopped previously.

Playing Recordable/Rewritable discs

- This unit can recognize a total of 5 000 files and 250 folders (a maximum of 999 files per folder).
- Use only “finalized” discs.
- This unit can play back multi-session discs; however, unclosed sessions will be skipped while playing.
- This unit can recognize a total 25 characters for file/folder names.
- Some discs or files may not be played back due to their characteristics or recording conditions.

Playing DVD-VR

- For details about DVD-VR format and play list, refer to the instructions supplied with the recording equipment.

■ File playback

Playing DivX files

- This unit can play back DivX files with the extension code <.divx>, <.div>, <.avi> (regardless of the letter case—upper/lower).
- This unit supports the DivX files whose resolution is 720 x 576 pixels or less.
- Audio stream should conform to MP3 or Dolby Digital.
- The file encoded in the interlaced scanning mode may not be played back correctly.
- The maximum bit rate for video signals (average) is 4 Mbps.

Playing MPEG1/MPEG2 files

- This unit can play back MPEG1/MPEG2 files with the extension code <.mpg>, <.mpeg>, or <.mod>*.
 - * <.mod> is an extension code used for the MPEG2 files recorded by JVC Everio camcorders. The MPEG2 files with the <.mod> extension code cannot be played back when stored on a USB mass storage class device.
- The stream format should conform to MPEG system/program stream.
- The file format should be MP@ML (Main Profile at Main Level)/SP@ML (Simple Profile at Main Level)/MP@LL (Main Profile at Low Level).
- Audio streams should conform to MPEG1 Audio Layer-2 or Dolby Digital.
- The maximum bit rate for video signals (average) is 4 Mbps.

Playing JPEG files

- This unit can play back JPEG files with the extension code <.jpg>, or <.jpeg>.
- It is recommended that you record a file at 640 x 480 resolution.
- This unit can play back baseline JPEG files. Progressive JPEG files or lossless JPEG files cannot be played.

Playing MP3/WMA/WAV/AAC files

- This unit can play back files with the extension code <.mp3>, <.wma>, <.wav>, or <.m4a> (regardless of the letter case—upper/lower).
- This unit can play back the files meeting the conditions below:
 - Bit rate:
 - MP3/WMA: 32 kbps — 320 kbps
 - AAC: 16 kbps — 320 kbps
 - Sampling frequency:
 - 48 kHz, 44.1 kHz, 32 kHz (for MPEG1)
 - 24 kHz, 22.05 kHz, 16 kHz (for MPEG2)
 - 48 kHz, 44.1 kHz, 32 kHz, 22.05 kHz (for WMA)
 - 44.1 kHz (for WAV)
 - 48 kHz, 44.1 kHz (for AAC)

- This unit can show ID3 Tag Version 1.0/1.1/2.2/2.3/2.4 (for MP3). This unit can also show WAV/WMA/AAC Tag.
- This unit can play back files recorded in VBR (variable bit rate).
 - Files recorded in VBR have a discrepancy in elapsed time indication.
- This unit cannot play back the following files:
 - MP3 files encoded with MP3i and MP3 PRO format.
 - MP3 files encoded with Layer 1/2.
 - WMA files encoded with lossless, professional, and voice format.
 - WMA files which are not based upon Windows Media® Audio.
 - WMA/AAC files copy-protected with DRM.
 - AAC files copy-protected with FairPlay (except those stored on an iPod).
 - Files which have the data such as AIFF, ATRAC3, etc.

Enjoying surround sounds

- If <Surround On> is selected, "MULTI" surround playback automatically starts for multi-channel encoded discs regardless of the <Surround On> setting.
- You cannot activate surround for MPEG multi-channel DVD Video, DivX 2-channel and MPEG 2-channel sources. If <Surround On> is selected, stereo sounds are emitted only through the front speakers. "FRONT 2CH" appears on the source information screen.
- When "FIX" appears on the source information screen, no sound comes out of the subwoofer.
- When <AUTO> is selected, downsampling is performed for DVD Video (LPCM only) and DVD-VR (LPCM only).

■ USB

- If “No USB device” appears after removing a device, reattach a device or select another playback source.
- When the USB device has no playable files, or has not been formatted correctly, “Cannot play this device Check the device” appears on the monitor.
- The unit cannot recognize a USB device whose rating is other than 5 V and exceeds 500 mA.
- While playing from a USB device, the playback order may differ from other players.
- This unit may be unable to play back some USB devices or some files due to their characteristics or recording conditions.
- USB devices equipped with special functions such as data security functions cannot be used with the unit.
- Do not use a USB device with 2 or more partitions.
- Depending on the shape of the USB devices and connection ports, some USB devices may not be attached properly or the connection might be loose.
- When connecting a USB device, refer also to its instructions.
- Connect only one USB device to the unit at a time. Do not use a USB hub.
- This unit may not recognize a USB device connected through a USB card reader.
- When connecting with a USB cable, use the USB 2.0 cable.
- This unit may not play back files in a USB device properly when using a USB extension cord.
- This unit cannot assure proper functions or supply power to all types of the devices.
- This unit can recognize a total of 5 000 files and 250 folders (a maximum of 999 files per folder).
- This unit can recognize a total of 25 characters for file/folder names.
- For MPEG1/2 files: The maximum bit rate for video signals (average) is 2 Mbps.

■ Bluetooth operations

General

- While driving, do not perform complicated operation such as dialing the numbers, using phone book, etc. When you perform these operations, stop your car in a safe place.
- Some Bluetooth devices may not be connected to this unit depending on the Bluetooth version of the device.
- This unit may not work for some Bluetooth devices.
- Connecting condition may vary depending on circumstances around you.
- When the unit is turned off, the device is disconnected.

Warning messages for Bluetooth operations

Connection Error:

The device is registered but the connection has failed. Use <Phone Connect>/<Audio Connect> to connect the device again. (☞ page 36)

Error:





Try the operation again. If “Error” appears again, check if the device supports the function you have tried.

Please Wait...:

The unit is preparing to use the Bluetooth function. If the message does not disappear, turn off and turn on the unit, then connect the device again (or reset the unit).

Icons for phone types

- These icons indicate the phone type set on the device.

	Cellular phone
	Household phone
	Office
	General
	Other than above

iPod operations

- You can control the following types of iPods:
 - **Through the USB 2.0 cable**
 - iPod video (5th Generation)*
 - iPod nano
 - iPod nano (2nd Generation)
 - **Through the interface adapter**
 - iPod with dock connector (3rd Generation)
 - iPod with Click Wheel (4th Generation)
 - iPod mini
 - iPod photo
 - iPod nano
 - iPod video (5th Generation)
- * To watch the video, connect the iPod using USB Audio and Video cable (not supplied).
- If the iPod does not play correctly, update your iPod software to the latest version. For details about updating your iPod, visit <http://www.apple.com>.
- When you turn on this unit, the iPod is charged through the unit.
- While the iPod is connected, all operations from the iPod are disable. Perform all operations from this unit.
- The text information may not be displayed correctly.
- The text information scrolls on the monitor. This unit can display up to 40 characters when using the interface adapter and up to 128 characters when using the USB 2.0 cable or USB Audio and Video cable.

Notice:

When operating an iPod, some operations may not be performed correctly or as intended. In this case, visit the following JVC web site:

- For the USB connection: [<http://www.jvc-victor.co.jp/english/car/>](http://www.jvc-victor.co.jp/english/car/)
- For the interface adapter connection: [<http://www.jvc.co.jp/english/car/support/ks-pd100/index.html>](http://www.jvc.co.jp/english/car/support/ks-pd100/index.html)

For the USB connection:

When <iPod Artwork> is set to <On>:

Do not press any keys during the first 30 seconds or more of playing back any track containing artwork*. It takes 30 seconds or more to display artwork and no operations are available while loading it.

* The picture displayed on the iPod's screen while playing back a track.

DAB tuner

- Only the primary DAB service can be preset even when you store a secondary service.

Menu items

- If you change the <Amplifier Gain> setting from <High Power> to <Low Power> while the volume level is set higher than "30," the unit automatically changes the volume level to "VOL 30."
- After you change any of <Menu Language/Audio Language/Subtitle> settings, turn off then on the power, and re-insert the disc (or insert another disc) so that your setting takes effect.
- When you select <16:9> for a picture whose aspect ratio is 4:3, the picture slightly changes due to the process for converting the picture width.
- Even if <4:3 Pan Scan> is selected, the screen size may become <4:3 Letterbox> for some discs.

About sounds reproduced through the rear terminals

- Speaker out/analog discrete output—LINE OUT (FRONT/REAR)/CENTER OUT/SUBWOOFER OUT: Multi-channel signals are emitted for a multi-channel encoded software. (When Dual Zone is activated, the same signal emitted through 2nd AUDIO OUT plugs are emitted for the main source "Disc.")
 - 2nd AUDIO OUT: 2-channel signal is emitted when Dual Zone is activated. When playing a multi-channel encoded disc, multi-channel signals are downmixed.
- "DVD Logo" is a trademark of DVD Format/Logo Licensing Corporation registered in the US, Japan and other countries.
 - DivX, DivX Ultra Certified, and associated logos are trademarks of DivX, Inc. and are used under license.
 - Official DivX® Ultra Certified product
 - Plays all versions of DivX® video (including DivX® 6) with enhanced playback of DivX® media files and the DivX® Media Format
 - Microsoft and Windows Media are either registered trademarks or trademarks of Microsoft Corporation in the United States and/or other countries.
 - iPod and iTunes are trademarks of Apple Inc., registered in the U.S. and other countries.

■ Characters you can enter for titles

In addition to the roman alphabet (A – Z, a – z), you can use the following characters to assign titles. (Ⓜ page 53)

- When <Русский> is selected for <Language>. (Ⓜ page 55)

Upper and lower cases

А	Б	В	Г	Д	Е	Ж	З	И	Й	К	Л	М	Н
О	П	Р	С	Т	У	Ф	Х	Ц	Ч	Ш	Щ	Ъ	Ы
Ь	Э	Ю	Я	Ё	space								

а	б	в	г	д	е	ж	з	и	й	к	л	м	н
о	п	р	с	т	у	ф	х	ц	ч	ш	щ	ъ	ы
ь	э	ю	я	ё	space								

Numbers and symbols

0	1	2	3	4	5	6	7	8	9	!	"	#	\$
%	&	'	()	*	+	,	-	.	/	:	;	=
?	@	`	space										

- When any language other than <Русский> is selected for <Language>. (Ⓜ page 55)

Upper and lower cases

À	Á	Â	Ã	Ä
Å	Æ	Ç	Ĉ	Ċ
Ç	É	Ê	Ë	Ē
Ĝ	Ĥ	Ĭ	Ĵ	Ķ
Ñ	Ó	Ô	Õ	Ö
Õ	Ø	Ř	Ŕ	Š
Ś	Ş	Ú	Û	Ü
Û	Ý	Ž	Ẓ	Ẕ
Ɔ	Ɔ	Ɔ	Ɔ	Ɔ
Í	ı	ö		

á	à	â	ã	ä
å	æ	ç	ĉ	ċ
ç	é	è	ê	ë
ě	ĝ	ĥ	ĵ	ķ
ñ	ó	ô	õ	ö
ø	ř	ŕ	š	ś
ş	ú	û	ü	Û
ý	ÿ	ẓ	Ẕ	ẕ
Ɔ	Ɔ	Ɔ	Ɔ	Ɔ
ı	ı	ı	ı	ı
ı	ı	ı	ı	ı

Numbers and symbols

0	1	2	3	4
5	6	7	8	9
!	"	#	\$	%
&	'	()	`
=	-	+	*	/
@	?	:	:	,
.	space			

Preset equalizing values

Sound mode	Frequency						
	60.0 Hz	150.0 Hz	400.0 Hz	1.0kHz	2.5kHz	6.3kHz	15.0kHz
Flat	00	00	00	00	00	00	00
Hard Rock	+03	+03	+01	00	00	+02	+01
R&B	+03	+02	+02	00	+01	+01	+03
Pop	00	+02	00	00	+01	+01	+02
Jazz	+03	+02	+01	+01	+01	+03	+02
Dance	+04	+02	00	-02	-01	+01	+01
Country	+02	+01	00	00	00	+01	+02
Reggae	+03	00	00	+01	+02	+02	+03
Classic	+02	+03	+01	00	00	+02	00
User1/2/3	00	00	00	00	00	00	00

Language codes (for DVD/DivX language selection)

Code	Language	Code	Language	Code	Language	Code	Language	Code	Language
AA	Afar	FA	Persian	KK	Kazakh	NO	Norwegian	ST	Sesotho
AB	Abkhazian	FI	Finnish	KL	Greenlandic	OC	Occitan	SU	Sundanese
AF	Afrikaans	FJ	Fiji	KM	Cambodian	OM	(Afan) Oromo	SW	Swahili
AM	Ameharic	FO	Faroese	KN	Kannada	OR	Oriya	TA	Tamil
AR	Arabic	FY	Frisian	KO	Korean (KOR)	PA	Panjabi	TE	Telugu
AS	Assamese	GA	Irish	KS	Kashmiri	PL	Polish	TG	Tajik
AY	Aymara	GD	Scots Gaelic	KU	Kurdish	PS	Pashto, Pushto	TH	Thai
AZ	Azerbaijani	GL	Galician	KY	Kirghiz	QU	Quechua	TI	Tigrinya
BA	Bashkir	GN	Guarani	LA	Latin	RM	Rhaeto-Romance	TK	Turkmen
BE	Byelorussian	GU	Gujarati	LN	Lingala	RN	Kirundi	TL	Tagalog
BG	Bulgarian	HA	Hausa	LO	Laothian	RO	Rumanian	TN	Setswana
BH	Bihari	HI	Hindi	LT	Lithuanian	RW	Kinyarwanda	TO	Tonga
BI	Bislama	HR	Croatian	LV	Latvian, Lettish	SA	Sanskrit	TR	Turkish
BN	Bengali, Bangla	HU	Hungarian	MG	Malagasy	SD	Sindhi	TS	Tsonga
BO	Tibetan	HY	Armenian	MI	Maori	SG	Sangho	TT	Tatar
BR	Breton	IA	Interlingua	MK	Macedonian	SH	Serbo-Croatian	TW	Twi
CA	Catalan	IE	Interlingue	ML	Malayalam	SI	Singhalese	UK	Ukrainian
CO	Corsican	IK	Inupiak	MN	Mongolian	SK	Slovak	UR	Urdu
CS	Czech	IN	Indonesian	MO	Moldavian	SL	Slovenian	UZ	Uzbek
CY	Welsh	IS	Icelandic	MR	Marathi	SM	Samoan	VI	Vietnamese
DZ	Bhutani	IW	Hebrew	MS	Malay (MAY)	SN	Shona	VO	Volapuk
EL	Greek	JA	Japanese	MT	Maltese	SO	Somali	WO	Wolof
EO	Esperanto	JI	Yiddish	MY	Burmese	SQ	Albanian	XH	Xhosa
ET	Estonian	JW	Javanese	NA	Nauru	SR	Serbian	YO	Yoruba
EU	Basque	KA	Georgian	NE	Nepali	SS	Siswati	ZU	Zulu

Troubleshooting

What appears to be trouble is not always serious. Check the following points before calling a service center.

	Symptoms	Remedies/Causes
General	<ul style="list-style-type: none"> No sound comes out of the center speaker. 	<ul style="list-style-type: none"> Center speaker is not activated. (☞ page 57) Once you have reset the unit, make sure to activate the speaker again. Center speaker is used only for surround playback. No sound comes out for stereo playback.
	<ul style="list-style-type: none"> The monitor is not clear and legible. 	Sunshine from the windscreen may cause this symptom. Adjust <Bright>. (☞ page 55)
	<ul style="list-style-type: none"> The unit does not work at all. 	Reset the unit. (☞ page 3)
	<ul style="list-style-type: none"> The remote controller does not work. 	Deactivate Dual Zone. (☞ page 30) (While Dual Zone is activated, the remote controller only functions for operating the DVD/CD player.)
	<ul style="list-style-type: none"> "No Signal" appears. 	<ul style="list-style-type: none"> Change the source. Start the playback on the external component connected to VIDEO IN plug. Check the cords and connections. Signal input is too weak.
	<ul style="list-style-type: none"> "Mecha Error Push Reset" appears on the monitor, and the control panel does not move. 	Reset the unit. (☞ page 3)
	<ul style="list-style-type: none"> The touch pad controls do not respond properly. <Illumination> function does not work properly. 	<ul style="list-style-type: none"> Keep your hands and controls clean and dry. Eliminate static electricity and do not place magnetic items near the unit. Leave the unit until the temperature becomes stable in the car. A rubber mat on the floor may cause this symptom. In this case, do not use the rubber mat.
FM/AM	<ul style="list-style-type: none"> SSM automatic presetting does not work. 	Store stations manually. (☞ page 14)
	<ul style="list-style-type: none"> Static noise while listening to the radio. 	Connect the aerial firmly.
Disc playback	<ul style="list-style-type: none"> Disc can be neither recognized nor played . 	Eject the disc forcibly. (☞ page 3)
	<ul style="list-style-type: none"> Disc cannot be ejected. 	Unlock the disc. (☞ page 22)
	<ul style="list-style-type: none"> Recordable/Rewritable discs cannot be played back. 	<ul style="list-style-type: none"> Insert a finalized disc.
	<ul style="list-style-type: none"> Tracks on the Recordable/Rewritable discs cannot be skipped. 	<ul style="list-style-type: none"> Finalize the discs with the component which you used for recording.

	Symptoms	Remedies/Causes
Disc playback	<ul style="list-style-type: none"> Playback does not start. 	<ul style="list-style-type: none"> Insert the disc correctly again. Region code of the DVD is not correct. (☞ page 4) The format of files is not supported by the unit.
	<ul style="list-style-type: none"> The playback picture is not clear and legible. 	Adjust items in <Picture Adjust>. (☞ page 55)
	<ul style="list-style-type: none"> Sound and pictures are sometimes interrupted or distorted. 	<ul style="list-style-type: none"> Stop playback while driving on rough roads. Change the disc.
	<ul style="list-style-type: none"> No playback picture appears on the monitor. 	Parking brake lead is not connected properly. (☞ "Installation/Connection Manual")
	<ul style="list-style-type: none"> No picture appears on the external monitor. 	<ul style="list-style-type: none"> Connect the video cord correctly. Select the correct input on the external monitor.
	<ul style="list-style-type: none"> "Eject Error" or "Loading Error" appears on the monitor. 	Changing the source by pressing SRC will solve this error.
File playback	<ul style="list-style-type: none"> Disc cannot be played back. 	<ul style="list-style-type: none"> Change the disc. Record the tracks using a compliant application in the appropriate discs. (☞ page 4) Add appropriate extension codes to the file names.
	<ul style="list-style-type: none"> Noise is generated. 	The track played back is not a playable file format. Skip to another file.
	<ul style="list-style-type: none"> Tracks are not played back as you have intended them to play. 	Playback order may differ from the one played back using other players.
	<ul style="list-style-type: none"> Elapsed playing time is not correct. 	This sometimes occurs during playback. This is caused by how the tracks are recorded.
	<ul style="list-style-type: none"> "Not Support" appears on the monitor and track skips. 	The track is unplayable.
USB playback	<ul style="list-style-type: none"> Noise is generated. 	<ul style="list-style-type: none"> The track played back is not a playable file format (MP3/WMA/WAV/AAC). Skip to another file. Do not add the extension code <.mp3>, <.wma>, <.wav> or <.m4a> to non-MP3/WMA/WAV/AAC tracks.
	<ul style="list-style-type: none"> Tracks cannot play back as you have intended them to play. 	Playback order may differ from the one played back using other players.

Continued on the next page

	Symptoms	Remedies/Causes
USB playback	<ul style="list-style-type: none"> • “Now Reading...” keeps flashing on the monitor. 	<ul style="list-style-type: none"> • Readout time varies depending on the USB device. • Do not use too many hierarchy, folders and empty folders.* * Folder that is physically empty or folder that contains data but does not contain valid MP3/WMA/WAV/AAC track. • Turn off the power then on again. • Do not pull out or connect the USB device repeatedly while “Now Reading...” is displayed on the monitor.
	<ul style="list-style-type: none"> • Correct characters are not displayed (e.g. album name). 	For available characters, see page 68.
	<ul style="list-style-type: none"> • While playing a track, sound is sometimes interrupted. 	The tracks have not been properly copied into the USB device. Copy tracks again into the USB device, and try again.
Bluetooth	<ul style="list-style-type: none"> • Bluetooth device does not detect the unit. 	<ul style="list-style-type: none"> • Search from the Bluetooth device again. • Reset the unit. When “Open...” appears on the monitor, search from the Bluetooth device again.
	<ul style="list-style-type: none"> • The unit does not make pairing with the Bluetooth device. 	<ul style="list-style-type: none"> • Enter the same PIN code for both the unit and target device. If the PIN code of the device is not indicated on its manuals, try “0000” or “1234.”
	<ul style="list-style-type: none"> • Phone sound quality is poor. 	<ul style="list-style-type: none"> • Reduce the distance between the unit and the Bluetooth cellular phone. • Move the car to place where you can get a better signal reception.
	<ul style="list-style-type: none"> • The sound is interrupted or skipped while using a Bluetooth audio player. 	<ul style="list-style-type: none"> • Reduce the distance between the unit and the Bluetooth audio player. • Disconnect the device connected for Bluetooth phone. • Turn off, then turn on the unit. • (When the sound is not yet restored,) connect the device again.
	<ul style="list-style-type: none"> • The connected audio player cannot be controlled. 	Check whether the connected audio player supports AVRCP (Audio/Video Remote Control Profile).
	<ul style="list-style-type: none"> • The unit does not response when you tried to copy the phone book to the unit. 	You may have tried to copy the same entries (as stored) to the unit. Touch BAND to exit.
	<ul style="list-style-type: none"> • “No Audio Device” appears on the monitor. 	Connect this unit and the Bluetooth audio player correctly.
	<ul style="list-style-type: none"> • “No Voice Device” appears on the monitor. 	The connected cellular phone does not have the voice recognition system.

	Symptoms	Remedies/Causes
iPod playback	• The iPod does not turn on or does not work.	<ul style="list-style-type: none"> • Check the connecting cable and its connection. • Charge the battery.
	• The sound is distorted.	Deactivate the equalizer either on this unit or the iPod.
	• “Disconnect” appears on the monitor.	Check the connecting cable and its connection.
	• Playback stops.	The headphones are disconnected during playback. Restart playback.
	• “No Files” appears on the monitor.	No tracks are stored. Import tracks to the iPod.
	• “Reset 01” – “Reset 07” appears on the monitor.	Disconnect the adapter from both this unit and iPod. Then, connect them again.
	• “Reset 08” appears on the monitor.	Check the connection between the adapter and this unit.
	• The iPod’s controls do not work after disconnecting from this unit.	Reset the iPod.
	• “Restricted Device” appears on the monitor.	Check whether the connected iPod is compatible with this unit. (☞ page 67)
CD changer	• No operations are available while playing back a track containing artwork.	Operate the unit after the artwork is loaded. (☞ page 67)
	• “No Disc” appears on the monitor.	Insert a disc into the magazine.
	• “No Magazine” appears on the monitor.	Insert the magazine.
	• “Cannot play this disc Check the disc” appears on the monitor.	Disc does not include playable files. Replace the disc with playable files.
	• “Reset 08” appears on the monitor.	Connect this unit and the CD changer correctly and press the reset button of the CD changer.
	• “Reset 01” – “Reset 07” appears on the monitor.	Press the reset button of the CD changer.
	• The CD changer does not work at all.	Reset the unit. (☞ page 3)
DAB tuner	• “No DAB Signal” appears on the monitor.	Move to an area with stronger signals.
	• “Reset 08” appears on the monitor.	Connect this unit and the DAB tuner correctly, then reset the unit. (☞ page 3)
	• The DAB tuner does not work at all.	Connect this unit and the DAB tuner correctly, then reset the unit. (☞ page 3)
	• “Antenna Power NG” appears on the monitor.	Check the cords and connections.
AV-IN	• No picture appears on the monitor.	<ul style="list-style-type: none"> • Turn on the video component if it is not on. • This unit is not connected to the video component correctly. Connect it correctly.
	• The playback picture is not clear and legible.	Adjust items in <Picture Adjust>. (☞ page 55)

Specifications

AMPLIFIER	Maximum Power Output:	Front/Rear:	50 W per channel
	Continuous Power Output (RMS):	Front/Rear:	20 W per channel into 4 Ω , 40 Hz to 20 000 Hz at no more than 0.8% total harmonic distortion
	Load Impedance:		4 Ω (4 Ω to 8 Ω allowance)
	Equalizer Control Range:	Frequencies:	60.0 Hz, 150.0 Hz, 400.0 Hz, 1.0kHz, 2.5kHz, 6.3kHz, 15.0kHz
		Level:	± 10 dB
	Signal-to-Noise Ratio:		70 dB
	Audio Output Level LINE OUT (FRONT/ REAR)/CENTER OUT/ SUBWOOFER OUT:	Line-Out Level/Impedance:	5.0 V/20 k Ω load (full scale)
		Output Impedance:	1 k Ω
	Color System:		PAL
	Video Output (composite):		1 Vp-p/75 Ω
	Other Terminals:	Input:	LINE IN, VIDEO IN, USB input terminal, Aerial input
		Output:	2nd AUDIO OUT, VIDEO OUT
Others:		CD changer, OE REMOTE	
FM/AM TUNER	Frequency Range:	FM:	87.5 MHz to 108.0 MHz
		AM:	(MW) 522 kHz to 1 620 kHz (LW) 144 kHz to 279 kHz
	FM Tuner:	Usable Sensitivity:	11.3 dBf (1.0 μ V/75 Ω)
		50 dB Quietening Sensitivity:	16.3 dBf (1.8 μ V/75 Ω)
		Alternate Channel Selectivity (400 kHz):	65 dB
		Frequency Response:	40 Hz to 15 000 Hz
	Stereo Separation:	35 dB	
MW Tuner:	Sensitivity/Selectivity:	20 μ V/35 dB	
LW Tuner:	Sensitivity:	50 μ V	
DVD/CD	Signal Detection System:	Non-contact optical pickup (semiconductor laser)	
	Frequency Response:	DVD, $f_s=48$ kHz:	16 Hz to 22 000 Hz
		DVD, $f_s=96$ kHz:	16 Hz to 44 000 Hz
		VCD/CD:	16 Hz to 20 000 Hz
	Dynamic Range:	93 dB	
	Signal-to-Noise Ratio:	94 dB	
Wow and Flutter:	Less than measurable limit		

MONITOR	Screen Size:	3.5 inch wide liquid crystal display		
	Number of Pixel:	211 200 pixels: 960 (horizontal) × 220 (vertical)		
	Drive Method:	TFT (Thin Film Transistor) active matrix format		
	Color System:	PAL/NTSC		
	Aspect Ratio:	16:9 (wide)		
	Allowable Storage Temperature:	-10°C to +60°C		
	Allowable Operating Temperature:	0°C to +40°C		
USB	USB Standards:	USB 2.0 Full Speed		
	Data Transfer Rate:	Full Speed: Maximum 12 Mbytes Low Speed: Maximum 1.5 Mbytes		
	Compatible Device:	Mass storage class		
	Compatible File System:	FAT 32/16/12		
	Max. Current:	Less than 500 mA/5 V		
BLUETOOTH	Version:	Bluetooth 1.2 certified		
	Output Power:	+4 dBm Max. (Power class 2)		
	Service Area:	Within 10 m		
	Profile:	HFP (Hands-Free Profile) 1.5 OPP (Object Push Profile) 1.1 A2DP (Advanced Audio Distribution Profile) 1.2 AVRCP (Audio/Video Remote Control Profile) 1.3		
GENERAL	Power Requirements:	Operating Voltage:	DC 14.4 V (11 V to 16 V allowance)	
	Grounding System:	Negative ground		
	Allowable Operating Temperature:	0°C to +40°C		
	Dimensions (W × H × D):	Installation Size (approx.):	182 mm × 52 mm × 160 mm	
		Panel Size (approx.):	188 mm × 58 mm × 12 mm	
Mass (approx.):	2.2 kg (excluding accessories)			

Design and specifications are subject to change without notice.

Благодарим Вас за приобретение изделия JVC.

Перед тем, как приступить к эксплуатации, пожалуйста, внимательно прочитайте все инструкции с тем, чтобы полностью изучить и обеспечить оптимальную работу этого устройства.

ВАЖНО ДЛЯ ЛАЗЕРНОЙ АППАРАТУРЫ

1. ЛАЗЕРНАЯ АППАРАТУРА КЛАССА 1
2. **ПРЕДУПРЕЖДЕНИЕ:** Не открывайте верхнюю крышку. Внутри устройства нет частей, которые пользователь может отремонтировать. Ремонт должен осуществляться квалифицированным обслуживающим персоналом.
3. **ПРЕДУПРЕЖДЕНИЕ:** В открытом состоянии происходит видимое и/или невидимое излучение лазера класса 1M. Не смотрите непосредственно в оптические инструменты.
4. **ЭТИКЕТКА:** ПРЕДУПРЕЖДАЮЩАЯ ЭТИКЕТКА, РАЗМЕЩЕННАЯ НА НАРУЖНОЙ СТОРОНЕ УСТРОЙСТВА.

CAUTION VISIBLE AND/OR INVISIBLE CLASS 1M LASER RADIATION WHEN OPEN. DO NOT VIEW DIRECTLY WITH OPTICAL INSTRUMENTS. IEC60825-1:2001 (EN6)	ATTENTION RAYONNEMENT LASER VISIBLE ET/OU INVISIBLE DE CLASSE 1M UNE FOIS OUVERT. NE PAS REGARDER DIRECTEMENT AVEC DES INSTRUMENTS OPTIQUES. (FRA)	AVISO RADIACION LASER DE CLASE 1M VISIBLE Y/O INVISIBLE CUANDO ESTA ABIERTO. NO MIRAR DIRECTAMENTE CON INSTRUMENTAL OPTICO. (ESP)	WARNING SYNLS OCH/ELLER OBTYNLS LASERSTRÅLNING, KLASS 1M, NÄR DENNA DEL ÄR ÖPPNAD. BETRÄKTA EJ STRÅLEN MED OPTISKA INSTRUMENT. (SWE)	注意 ここを開くと理論 上の第1級レーザー光線 のクラス1M レーザー放射が 出ます。 光学機器で観 望しないでください。 (JPN)	CAUTION VISIBLE AND/OR INVISIBLE CLASS II LASER RADIATION WHEN OPEN. DO NOT STARE INTO BEAM. FDA 21 CFR (EN63) LV44603-003A
--	---	--	---	--	--

ПРЕДУПРЕЖДЕНИЯ: Предотвращение несчастных случаев и повреждений

- НЕ устанавливайте устройства и не прокладываете провода в местах, где:
 - оно может помешать рулевому управлению и переключению передач;
 - оно может помешать функционированию средств безопасности, например, пневмоподушкам;
 - может ухудшиться обзор.
- НЕ управляйте устройством во время вождения автомобиля.
При необходимости управления устройством во время вождения автомобиля внимательно следите за дорогой.
- Водителю не следует смотреть на монитор во время вождения.
- Водителю не следует надевать наушники во время вождения.

Предостережения (монитор):

- Встроенный в устройство монитор изготовлен с высокой точностью, однако он может иметь нерабочие точки. Это явление неизбежно и не является результатом неисправной работы оборудования.
- Не подвергайте монитор воздействию прямых солнечных лучей.
- При слишком низкой или слишком высокой температуре может произойти следующее:
 - Внутри происходит химическая реакция, приводящая к неисправности устройства.
 - Изображения могут отображаться нечетко или воспроизводиться замедленно. Может нарушаться синхронность изображения и звука или ухудшиться качество изображения.



[только Европейский Союз]

В соответствии с Законом Российской Федерации "О защите прав потребителей" срок службы (годности) данного товара "по истечении которого он может представлять опасность для жизни, здоровья потребителя, причинять вред его имуществу или окружающей среде" составляет семь (7) лет со дня производства. Этот срок является временем, в течение которого потребитель данного товара может безопасно им пользоваться при условии соблюдения инструкции по эксплуатации данного товара, проводя необходимое обслуживание, включающее замену расходных материалов и/или соответствующее ремонтное обеспечение в специализированном сервисном центре.

Дополнительные косметические материалы к данному товару, поставляемые вместе с ним, могут храниться в течение двух (2) лет со дня его производства.

Срок службы (годности), кроме срока хранения дополнительных косметических материалов, упомянутых в предыдущих двух пунктах, не затрагивает никаких других прав потребителя, в частности, гарантийного свидетельства JVC, которое он может получить в соответствии с законом о правах потребителя или других законов, связанных с ним.

Как перенастроить Ваше устройство

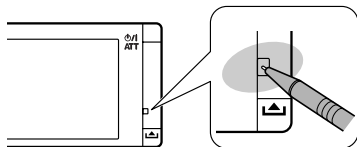

- Запрограммированные настройки (за исключением зарегистрированных устройств Bluetooth) будут также удалены.

Принудительное извлечение диска

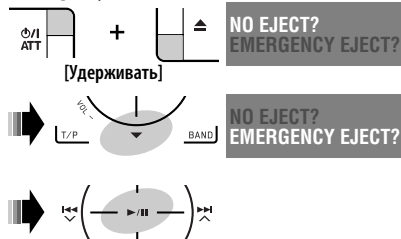

- Если это не помогает, перезапустите устройство.

Для Вашей безопасности...

- Не повышайте слишком сильно громкость, поскольку в результате этого заглушаются внешние звуки, что делает опасным управление автомобилем.
- Остановите автомобиль перед тем, как выполнять любые сложные операции.

Температура внутри автомобиля...

Если Вы припарковали Ваш автомобиль на длительное время в жаркую или холодную погоду, перед тем, как включать это устройство, подождите до тех пор, пока температура в автомобиле не придет в норму.

Это устройство оборудовано системой защиты авторских прав, методы которой защищены патентами США, права на которые принадлежат Macrovision и другим владельцам авторских прав. Использование этой технологии защиты авторских прав должно быть санкционировано Macrovision и предназначается для домашнего и другого ограниченного использования, кроме случаев, когда Macrovision санкционирует обратное. Разборка системы запрещена.

Содержание

ВВЕДЕНИЕ

Тип воспроизводимых дисков	4
Подготовка к использованию	5

ОПЕРАЦИИ

Основные операции—меню AV	6
Основные операции—Панель управления	8
Основные операции—Пульт дистанционного управления (RM-RK252)	10
Прослушивание радио	12
Операции с дисками	18
Операции в режиме “Dual Zone”	30
Операции с устройством USB	33
Операции Bluetooth®—Сотовых телефонов и аудиопроигрывателей	35

ВНЕШНИЕ УСТРОЙСТВА

Прослушивание проигрывателя iPod	42
Прослушивание с устройства автоматической смены компакт-дисков	45
Прослушивание тюнера DAB	47
Прослушивание с других внешних компонентов	50

НАСТРОЙКИ

Звуковой эквалайзер	52
Присвоение названий источникам ...	53
Элементы меню	54

СПРАВОЧНАЯ ИНФОРМАЦИЯ

Обслуживание	63
Дополнительная информация о приемнике	64
Устранение проблем	70
Технические характеристики	74

Тип воспроизводимых дисков

Тип диска	Формат записи, тип файла и т.д.	Поддерживаемые
DVD	Видео DVD-диск (код региона: 5)*1 	✓ОК
	Звуковые DVD-диски	✗NO
	DVD-ROM (данные)	✗NO
DVD-диск однократной или многократной записи (DVD-R/-RW*2, +R/+RW*3) • Видео DVD-диск: UDF-мост • DVD-VR • DivX/MPEG1/MPEG2/JPEG/MP3/WMA/WAV/AAC: Совместимые со стандартами ISO 9660 Level 1, Level 2, Romeo и Joliet	Видео DVD-диск	✓ОК
	DVD-VR	
	DivX/MPEG1/MPEG2	
	JPEG	
	MP3/WMA/WAV/AAC*4	✗NO
	MPEG4	
	DVD+VR	
диски DVD-RAM		
DualDisc	Сторона DVD	✓ОК
	Сторона не-DVD	✗NO
CD/VCD	Звуковой компакт-диск/CD-текст (CD-DA)/DTS-CD	✓ОК
	VCD (Видео компакт-диск)	✗NO
	SVCD (Super Video CD)	
	Компакт-диски формата CD-ROM	
	CD-I (CD-I Ready)	
Компакт-диск однократной или многократной записи (CD-R/-RW) • Совместимые со стандартами ISO 9660 Level 1, Level 2, Romeo и Joliet	CD-DA	✓ОК
	MP3/WMA/WAV/AAC*4	
	JPEG	
	DivX/MPEG1/MPEG2	
	MPEG4	✗NO

*1 При установке диска DVD Video с неверным кодом региона на мониторе отображается ошибка "Region code error".

*2 Диски DVD-R, записанные в формате "multi-border", тоже воспроизводятся (кроме двухслойных дисков). Двухслойные диски DVD-RW не воспроизводятся.

*3 Возможно воспроизведение завершенных дисков +R/+RW (только в видеоформате). Двухслойные диски +RW не воспроизводятся.

*4 Данное устройство может воспроизводить файлы AAC, кодированные с помощью iTunes.

Предостережение для воспроизведения дисков DualDisc

Сторона диска DualDisc, отличная от DVD, не совместима со стандартом "Compact Disc Digital Audio". Поэтому не рекомендуется использовать сторону диска DualDisc, отличную от DVD, на данном устройстве.

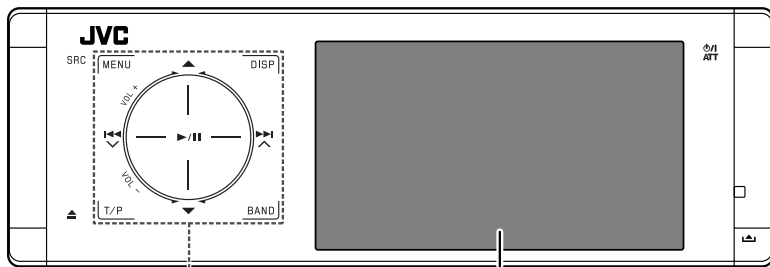

Элементы управления сенсорной панели

Монитор

Индикаторы элементов управления сенсорной панели и монитора выключаются, если в течение 10 секунд не выполняется никаких операций.

Индикаторы включаются в следующих случаях:

- При движении руки вблизи элементов управления сенсорной панели.*
- При касании пальцем элементов управления сенсорной панели.*
- При использовании пульта дистанционного управления.
- При входящем вызове или SMS.
- При автоматической смене источника путем получения сообщения о движении на дорогах или нахождении программы с помощью поиска РТУ.
- При поступлении сигнала с камеры заднего вида.

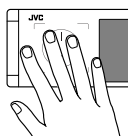

* В зависимости от настройки. Информация об изменении настройки: стр. 59.

Индикаторы всегда включены в следующих случаях:

- При отображении экрана **<AV Menu>**.
- При отображении экрана **<Source Menu>**.
- При открытой панели управления.
- Если для настройки **<Illumination>** установлено значение **<Normal>**. (стр. 59)

Порядок управления приемником с помощью элементов управления сенсорной панели

Приемником можно управлять путем касания соответствующей части элементов управления сенсорной панели.

- Для настройки громкости перемещайте палец по ручке на сенсорной панели для отображения анимации на мониторе, как показано на рисунке ниже, затем нажмите **▲** или **▼** несколько раз подряд.
 - Громкость также можно настроить, продолжая перемещать палец по ручкам управления на сенсорной панели, как показано на рисунке ниже.

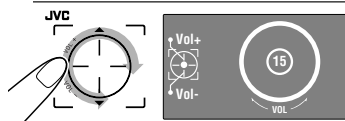

- Движение пальца по ручке на сенсорной панели, как показано на рисунке ниже, действует так же, как касание **▲ / ▼ / ◀▶ / ▶▶▶**.

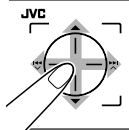

- Операции выполняются, в основном, с помощью элементов управления сенсорной панели и кнопок приемника, однако те же действия можно выполнить с помощью пульта дистанционного управления, если они имеют аналогичные названия или маркировку.
- В инструкции названия, отображаемые на экране, выделены. Например **<AV Menu>**.

Основные операции — меню AV

Меню служат для настройки различных параметров <AV Menu>. Подробные сведения обо всех меню и настройках см. в разделе “Элементы меню”. (☞ стр. 54 – 62)

РУССКИЙ

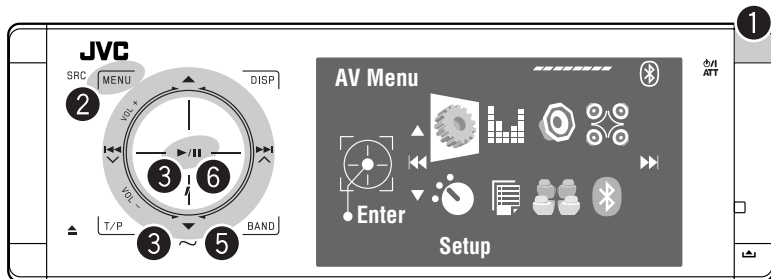

1 Включение питания.

Индикаторы элементов управления сенсорной панели и монитора включены.

2 Перейдите на экран <AV Menu>.

Индикатор обратного отсчета времени



• Недоступные элементы затемняются.

3 Выберите значок для перехода на экран настройки.



4 Выберите элемент.

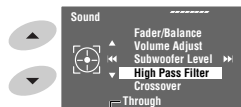

Текущая настройка выбранного элемента

5 Перейдите на следующий экран.



• Возврат на предыдущий экран:



• Повторите действия 4 и 5 для установки подэлемента, если требуется.

6 Завершите процедуру.



В данном руководстве английский язык используется в качестве примера языка отображения. Язык отображения сообщений на мониторе можно выбрать. (☞ стр. 55)

Отмена демонстрации функций дисплея и установка часов

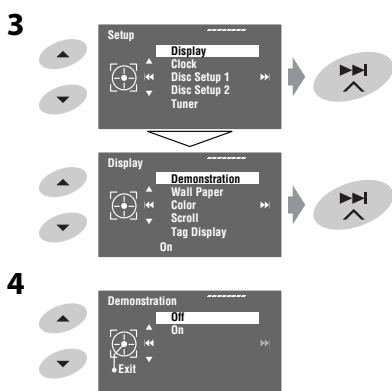
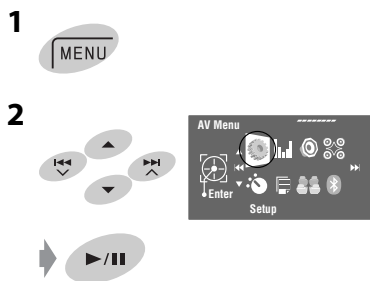

5 Вернитесь на экран <Setup>, коснувшись несколько раз

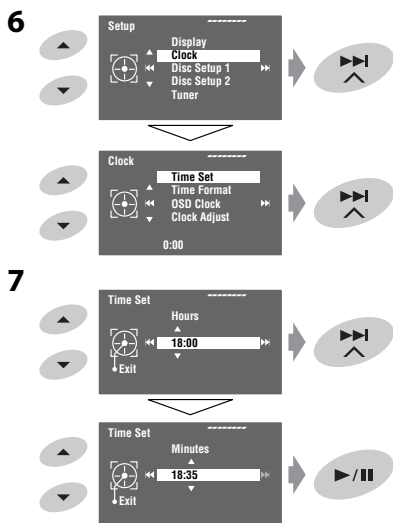

РУССКИЙ

Основные операции — Панель управления

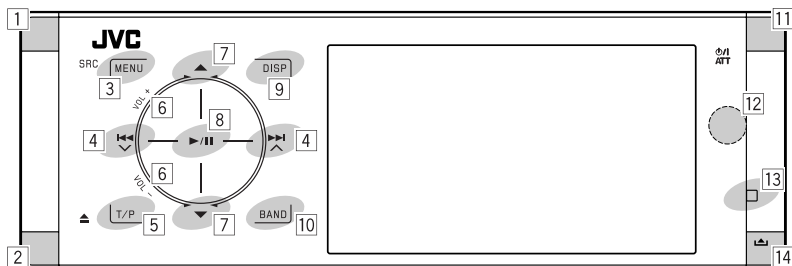

- 1 Выбор источников.*1
"Tuner" → "DAB" → "Disc" → "USB"
или "USB iPod" → "Changer", "iPod" или
"External Input" → "Bluetooth" → "AV Input"
• Источники можно также выбрать
путем касания ▲ / ▼ / ◀◀ / ▶▶
после удерживания SRC для перехода в
<Source Menu>.
- 2 • Извлечение диска.
• Наклон панели управления (☞ стр. 9).
- 3 • Переход на экран <AV Menu> или выход с
него.
• Включение функции голосового набора
[Удерживать].
• Во время разговора: Настройка уровня
громкости встроенного микрофона.
- 4 • "Tuner" и "DAB": Поиск радиостанций или
блоков трансляции.
• "Disc", "USB", "USB iPod", "Changer", "iPod"
и "Bluetooth": Прокрутка назад/прокрутка
вперед
• В меню:
– Переход на предыдущий или следующий
экран.
– Выбор элементов.
- 5 • Включение функции резервного приема TA.
• Отображение списка запрограммированных
кодовPTY [Удерживать].
- 6 Настройка уровня звука. (☞ стр. 5)
- 7*2 • "Tuner": Выбор запрограммированных
радиостанций.
• "DAB": Выбор служб.
• "Disc", "USB" и "Changer": Выбор названий
или папок.
• "USB iPod": Выбор следующих или
предыдущих элементов.
• "iPod": Переход в меню проигрывателя и
приостановка воспроизведения.
• "Bluetooth": Выбор группы или папки.
• В меню: Выбор элементов.
- 8 • "Disc", "USB", "USB iPod" и "Changer": Начало
воспроизведения/пауза.
• "Bluetooth": Начало воспроизведения.
• В меню: Переход на следующий экран или
выход с отображаемого экрана.
- 9 Изменение отображаемой информации. (☞
стр. 9)
- 10 • "Tuner" и "DAB": Выбор диапазонов частот.
• "Disc" и "USB": Останов воспроизведения.
• "Bluetooth": Пауза воспроизведения.
- 11 • Включение питания.
• Выключение питания [Удерживать].
• Ослабление звука (при включенном питании).
- 12 Телеметрический датчик
- 13 Выполните сброс устройства.
• Используйте только при появлении
внутренних ошибок системы.
- 14 Отсоединение панели управления (☞ стр. 9).

*1 Если эти источники не готовы, их невозможно выбрать.

*2 Удерживая кнопку ▲ или ▼, можно вывести на экран список, доступный для выбранного источника.

Наклон панели управления

Удерживайте нажатой кнопку ▲ до появления на мониторе надписи "Tilt", затем нажмите эту кнопку несколько раз.



Для подключения панели управления

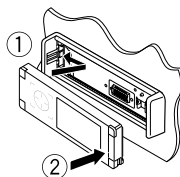

Изменение информации на дисплее

Информация, отображаемая на дисплее, зависит от источников воспроизведения.

При каждом касании **DISP** вид дисплея меняется для отображения различной информации.

DISP

Напр.: Если источником воспроизведения является видеодиск DVD.

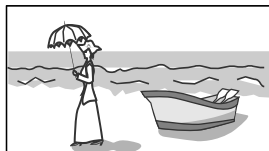

Экран воспроизведения изображения (только для источников видеоизображений)

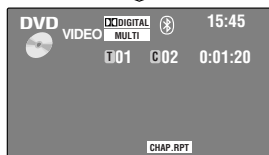

Экран информации об источнике

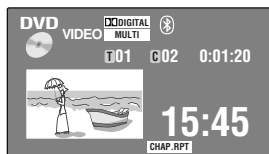

Экран воспроизведения изображения и информации об источнике



Экран навигации

- Данный экран отображается, если для настройки <AV Input> выбрано значение <Navigation>. (стр. 58)

Возврат в начало

Основные операции — Пульт дистанционного управления (RM-RK252)

Установка аккумуляторной батареи

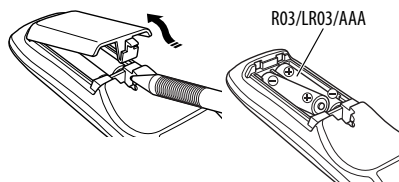

Вставьте аккумуляторные батареи в пульт дистанционного управления, соблюдая полярность (+ и -).

Внимание:

Не подвергайте аккумуляторные батареи действию повышенных температур: не подвергайте их длительному воздействию солнечных лучей, не бросайте в огонь и т.п.

При уменьшении радиуса действия или эффективности пульта дистанционного управления замените обе батареи.

Перед использованием пульта дистанционного управления выполните следующие действия:

- Направьте пульт дистанционного управления непосредственно на телеметрический датчик приемника.
- НЕ подвергайте телеметрический датчик воздействию яркого света (прямых солнечных лучей или искусственного освещения).

Приемник поставляется с функцией рулевого пульта дистанционного управления.

- Для получения информации о подключении монитора см. Руководство по установке/подключению (в отдельном издании).

ВАЖНО:

Если включен режим "Dual Zone" (стр. 30), пульт дистанционного управления используется только для управления проигрывателем компакт-дисков или DVD-дисков.

Основные элементы и функции

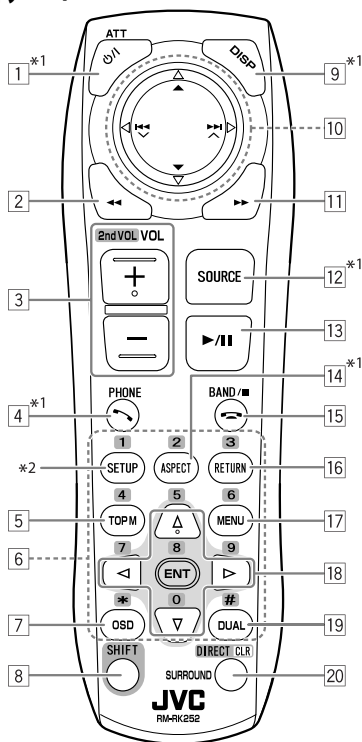

- 1 • Включение питания.
- 2 • Выключение питания [Удерживать].
- 3 • Ослабление звука (при включенном питании).
- 4 "Disc", "USB" и "USB iPod": Поиск назад
- 5 • Настройка уровня звука.
- 6 • Настройка громкости сигнала, получаемого через второй разъем AUDIO OUT (при удерживании нажатой кнопки SHIFT). (стр. 30)
- 7 • Ответ на входящие вызовы.
- 8 • Ввод <Redial> [Удерживать].
- 9 • Можно перейти в меню <Dial Menu> нажав кнопку и затем коснувшись >>> на устройстве.
- 10 • DVD/DivX 6: Отображение меню диска.

- VCD: Возобновление воспроизведения PBC (☞ стр. 25).
- DVD-VR: Отображение экрана "Original Program".
- 6** • Ввод номеров (при удерживании нажатой кнопки SHIFT). (☞ стр. 14, с 23 по 26, 40 и 48)
- Выбор запрограммированного телефонного номера.
- "Tuner" и "DAB": Выбор запрограммированных радиостанций.
- 7** Отображение строки состояния.
- 8** Функции с другими кнопками (см. **3**, **6** и **20**)
- 9** Отображение информации.
- 10** "Tuner":
 - ▲ / ▼: Выбор запрограммированных радиостанций.
 - I◀◀ / ▶▶I: Поиск радиостанций.
 - автоматический поиск
 - поиск вручную [Удерживать]
- "DAB":
 - ▲ / ▼: Выбор служб.
 - I◀◀ / ▶▶I: Поиск блоков трансляции.
 - автоматический поиск
 - поиск вручную [Удерживать]
- "Disc" и "Changer":
 - ▲ / ▼:
 - DVD: Выбор названия.
 - DVD-VR: Выбор программы или списка воспроизведения.
 - Другие диски (кроме VCD/CD): Выбор папок.
 - I◀◀ / ▶▶I:
 - Прокрутка назад/прокрутка вперед
 - Поиск назад/поиск вперед [Удерживать]
- "USB":
 - ▲ / ▼: Выбор папок.
 - I◀◀ / ▶▶I:
 - Прокрутка назад/прокрутка вперед
 - Поиск назад/поиск вперед [Удерживать]
- "USB iPod":
 - ▲ / ▼: Выбор предыдущего или следующего элемента.
 - I◀◀ / ▶▶I:
 - Прокрутка назад/прокрутка вперед
 - Поиск назад/поиск вперед [Удерживать]
- "iPod":
 - ▼: Пауза или возобновление воспроизведения.
 - ▲: Вход в главное меню (затем кнопки ▲ / ▼ / I◀◀ / ▶▶I служат для перемещения по меню).^{*3}
- I◀◀ / ▶▶I:
 - Прокрутка назад/прокрутка вперед
 - Поиск назад/поиск вперед [Удерживать]
- ▲ / ▼: Выбор группы или папки.
- I◀◀ / ▶▶I:
 - Прокрутка назад/прокрутка вперед
 - поиск назад/поиск вперед [Удерживать]
- 11** "Disc", "USB" и "USB iPod": Поиск вперед
- 12** Осуществляет выбор источника звука.
- 13** • "Disc", "USB" и "USB iPod": Начало воспроизведения/пауза.
 - "Bluetooth": Начало воспроизведения.
 - Ответ на входящие вызовы.
- 14** Изменение формата воспроизводимых изображений.
- 15** • "Tuner" и "DAB": Выбор диапазонов частот.
 - "Disc" и "USB": Останов воспроизведения.
 - "Bluetooth": Пауза воспроизведения.
 - Завершение вызова.
- 16** VCD: Возврат к меню PBC.
- 17** • Видео DVD-диск/DivX 6: Отображение меню диска.
 - VCD: Возобновление воспроизведения PBC. (☞ стр. 25)
 - DVD-VR: Отображение экрана "Play List".
 - Выбор или выполнение настроек.
- 18** • ◀ / ▷: Переход назад или вперед на 5 минут при воспроизведении DivX/MPEG1/MPEG2.
 - △ / ▽: Смена дисков для "Changer".
- 19** Включение или отключение функции "Dual Zone".
- 20** • Изменение режима объемного звука.^{*1} (☞ стр. 27).
 - "Disc" и "USB": Переключение режима ввода номеров (при удерживании нажатой кнопки SHIFT).
 - Удаление записи после ввода неправильного номера (при удерживании нажатой кнопки SHIFT).

*1 Если включена функция "Dual Zone", эти кнопки использовать нельзя.

*2 Выполняет только функцию цифровой кнопки (см. **6**).

*3 ▲: Возврат к предыдущему меню.
▼: Подтверждение выбора.

Прослушивание радио

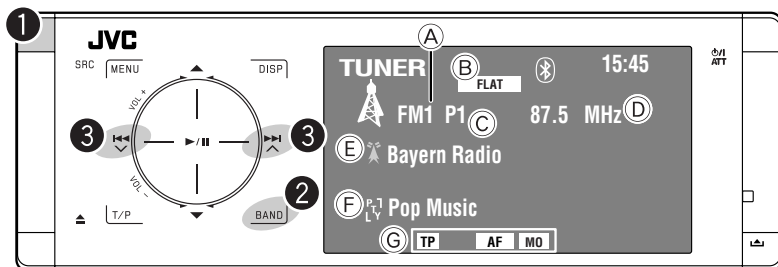

- А Диапазон частот
- В Режим звучания (стр. 52)
- С Запрограммированный номер программы.
- Д Частота
- Е PS (название радиостанции) для радиостанций FM Radio Data System. При отсутствии входящего сигнала появляется надпись "No Name".
- Ф КодPTY для FM Radio Data System
- Г Индикаторы функций, относящихся к тюнеру

- 1 Выберите "Tuner".
- 2 Выбор диапазона частот.
FM1 → FM2 → FM3 → AM
- 3 Поиск радиостанции—автоматический поиск.
 - Поиск вручную: Удерживайте нажатой кнопку или до появления на мониторе надписи "Manual Search", затем коснитесь этой кнопки несколько раз.
 - Индикатор ST загорается при приеме стереовещания FM при достаточном уровне сигнала.

При слабом стереофоническом радиовещании на частоте FM ■

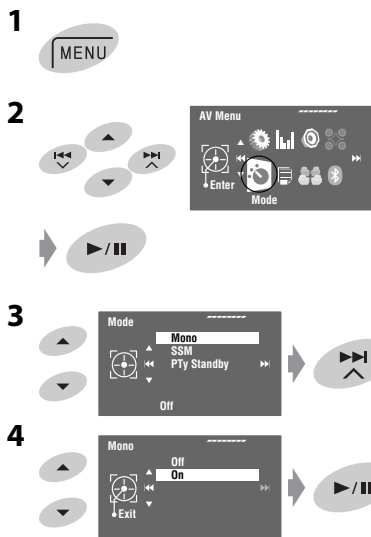

Прием улучшается, но стереоэффект будет потерян.

- Загорается индикатор MO.

Для восстановления стереоэффекта выберите <Off> в действии 4.

Автоматическое программирование FM-радиостанций—SSM (Strong-station Sequential Memory—последовательная память для радиостанций с устойчивым сигналом)

Эта функция действует только для FM-диапазонов. Для каждого диапазона частот можно запрограммировать 6 радиостанций.

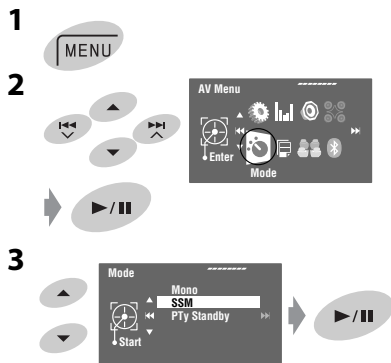

Осуществляется поиск местных FM-радиостанций с наиболее сильными сигналами и их автоматическое сохранение в диапазоне FM.

Запоминание станций в ручном режиме

Напр.: Сохранение FM-радиостанции с частотой 92,5 МГц для запрограммированного канала с номером 4 диапазона FM1.

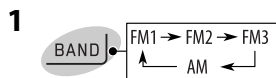

2 Настройтесь на радиостанцию, которую необходимо запрограммировать.



Появляется список запрограммированных номеров

- В FM-диапазоне: Каждый раз при удерживании кнопки ▲ / ▼ можно изменять диапазоны частот.

4 Выберите запрограммированный номер.

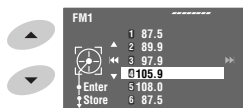

5 Сохраните радиостанцию.



Радиостанция, выбранная в действии 2, сохранена под номером 4.

Для доступа к списку запрограммированных кодов выберите <AV Menu> → <List>.

Выбор запрограммированных станций

На пульте дистанционного управления:

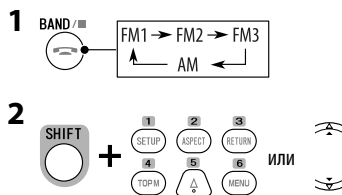

На устройстве:

Порядок непосредственного выбора

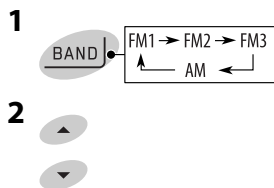

Для выбора из списка программ

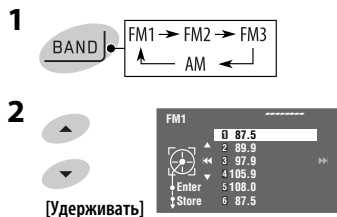

- В FM-диапазоне: Каждый раз при удерживании кнопки ▲ / ▼ можно изменять диапазоны частот.

3 Выберите запрограммированный номер.

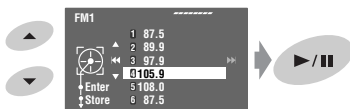

Для доступа к списку запрограммированных кодов выберите <AV Menu> → <List>.

Следующие функции доступны только при прослушивании радиостанций FM Radio Data System.

Поиск программы FM Radio Data System—поиск PTY

Можно осуществлять поиск предпочитаемых программ, которые передаются, выбирая код PTY предпочитаемых программ.

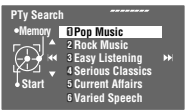
- 

[Удерживать]

Отображаются доступные коды PTY (включая шесть запрограммированных кодов PTY).

2 Выберите код PTY.

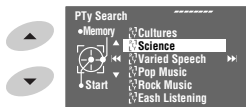

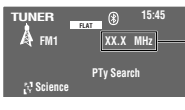
- 

В процессе поиска частота меняется.

Если есть радиостанция, передающая в эфир программу того же кода PTY, что был Вами выбран, осуществляется настройка на эту радиостанцию.

Доступные коды PTY:

News, Current Affairs, Information, Sport, Education, Drama, Cultures, Science, Varied Speech, Pop Music, Rock Music, Easy Listening, Light Classics M, Serious Classics, Other Music, Weather & Metr, Finance, Children's Progs, Social Affairs, Religion, Phone In, Travel & Touring, Leisure & Hobby, Jazz Music, Country Music, National Music, Oldies Music, Folk Music, Documentary

Сохранение любимых программ

Можно хранить предпочитаемые коды PTY в списке запрограммированных кодов PTY.

- Для выбора кода PTY, который необходимо сохранить, выполните действия 1 и 2 в левой колонке.

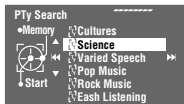

- Перейдите на экран <PTY Memory>.

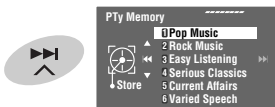

Отображается текущий список запрограммированных кодов PTY.

- Выберите в списке код, который необходимо заменить на новый.

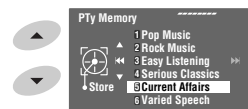

- Сохраните код.

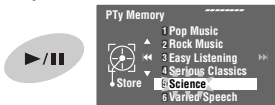



Выбранный код PTY заменяется новым.

Включение или выключение функции резервного приема сообщений о движении на дорогах (ТА) или РТУ

Резервный прием ТА	Индикатор
<p>Коснитесь Т/Р для включения.</p> 	ТР
<p>Устройство временно переключается в режим приема сообщений о движении на дорогах (ТА) (если он доступен) с любого источника, отличного от АМ. Громкость устанавливается на запрограммированный уровень ТА, если текущий уровень ниже запрограммированного (☞ стр. 58).</p>	Индикатор загорается
<p>Еще не активировано. Настройтесь на другую радиостанцию, передающую сигналы Radio Data System.</p>	Мигает
<p>Коснитесь Т/Р для выключения.</p>	Гаснет

Резервный прием РТУ	Индикатор
<p>Перейдите на экран <AV Menu> → <Mode> → <PTY Standby> (☞ правая колонка и стр. 61).</p>	РТУ
<p>Устройство временно переключается на предпочитаемую программу РТУ от любого источника, кроме АМ.</p>	Индикатор загорается
<p>Еще не активировано. Настройтесь на другую радиостанцию, передающую сигналы Radio Data System.</p>	Мигает
<p>Для выключения выберите <Off> в действии 4, затем коснитесь ►/ один раз (☞ правая колонка)</p>	Гаснет

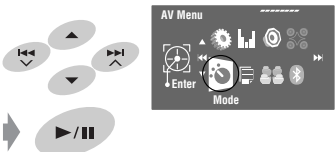
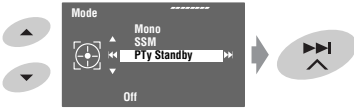
Активация резервного приема РТУ

- 
- 
- 
- 
- Выбор кода РТУ для функции резервного приема РТУ

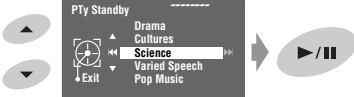

- При подключении тюнера DAB резервный прием ТА/РТУ работает также для тюнера DAB.

Отслеживание той же программы (сеть-отслеживающий прием)

При поездке по региону, где невозможен качественный прием в диапазоне FM, данный приемник автоматически настраивается на другую радиостанцию FM Radio Data System в той же сети, которая может передавать в эфир ту же программу с помощью более сильных сигналов.

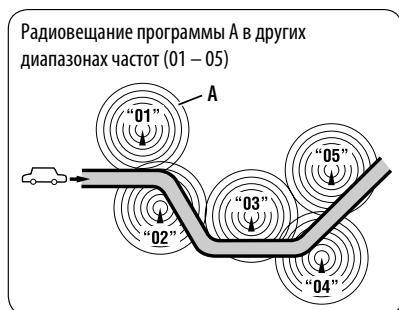

В настройках, установленных на заводе-изготовителе, сеть-отслеживающий прием включен.

Настройку сеть-отслеживающего приема можно изменить. <AF Regional> на стр. 58.

- Если подключен тюнер DAB, см. также раздел “Отслеживание той же программы—Поиск альтернативной частоты (DAB AF)”. (стр. 49)

Автоматический выбор радиостанции—поиск программы

При выборе запрограммированных радиостанций обычно выполняется настройка на запрограммированную станцию.

Если уровень сигналов от запрограммированной радиостанции FM Radio Data System является недостаточным для качественного приема, данное устройство с помощью данных AF настраивается на другую частоту, по которой может передаваться та же программа, что передает первоначальная запрограммированная радиостанция. (стр. 58)

- Настройка устройства на другую радиостанцию с помощью поиска программы занимает некоторое время.

Операции с дисками

Устройство автоматически распознает диск и начинает его воспроизведение (для некоторых дисков: автоматическое воспроизведение зависит от внутренней программы).

Если на диске нет дискового меню, все дорожки будут воспроизводиться последовательно до тех пор, пока не произойдет смена источника или диск не будет извлечен.

Если на мониторе появляется знак "⊘", устройство не поддерживает операцию, которую Вы пытаетесь выполнить.

- Иногда операция не выполняется и при отсутствии значка "⊘".

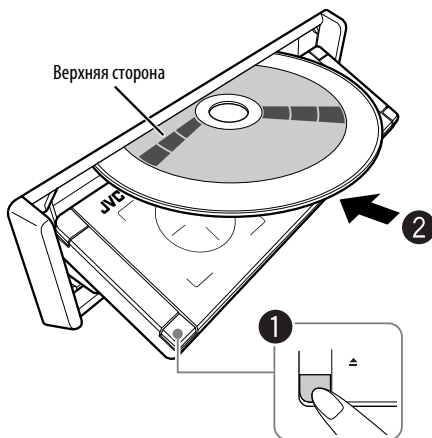

1 Откройте переднюю панель.

2 Вставка диска.

Воспроизведение начинается автоматически.

Внимание:

Не помещайте свои пальцы за панель управления.

Предостережение, касающееся настройки громкости:

По сравнению с другими источниками воспроизведения диски и подключенные устройства USB создают незначительный шум. Уменьшите громкость перед воспроизведением диска, чтобы предотвратить повреждение динамиков из-за внезапного повышения уровня громкости на выходе.

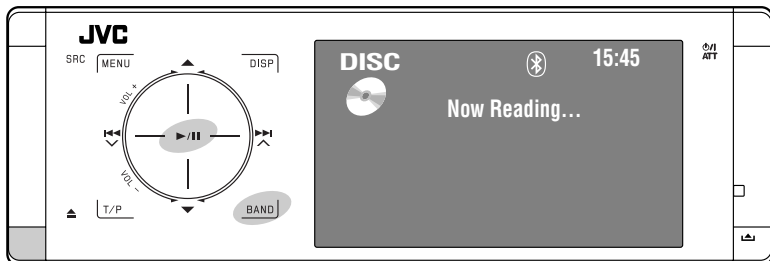

- ▲: Извлечение диска.
- ▶/||: Начало воспроизведения/пауза.
- BAND: Останов воспроизведения.

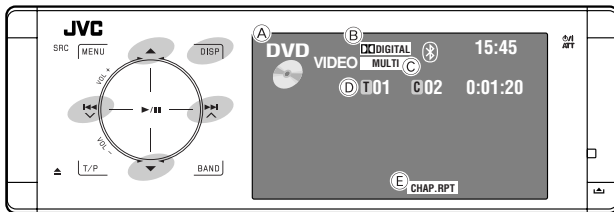

- ◀◀▶▶: Касание: Выбор раздела.
Удерживать: Поиск назад или вперед*¹
- ▲▼: Выбор названия.
- DISP: Коснитесь, если необходимо (☞ стр. 9).

- A Тип диска
- B Аудиоформат
- C Режим звука/объемного звука (☞ стр. 26 и 52).
- D № названия/№ раздела/время воспроизведения
- E Режим воспроизведения

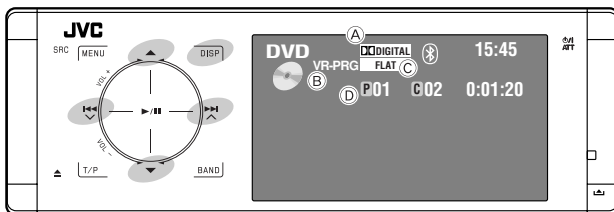

- ◀◀▶▶: Касание: Выбор раздела.
Удерживать: Поиск назад или вперед*¹
- ▲▼: Выбор номера программы/номера списка воспроизведения.
- DISP: Коснитесь, если необходимо (☞ стр. 9).

- A Аудиоформат
- B VR-PRG: Original program
VR-PL: Play List
- C Режим звука/объемного звука (☞ стр. 26 и 52).
- D № программы (или № списка воспроизведения)/№ раздела/время воспроизведения

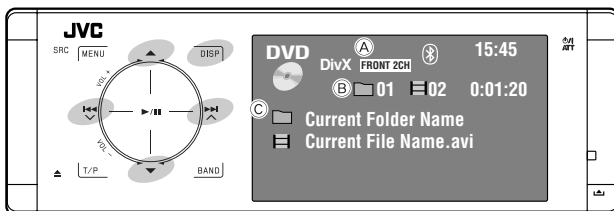

- ◀◀▶▶: Касание: Выбор дорожки.
Удерживать: Прямой или обратный поиск DivX/MPEG*²
- ▲▼: Касание: Выбор папки.
Удерживать: Отображение списка папок.
- DISP: Коснитесь, если необходимо (☞ стр. 9).

- A Режим звука/объемного звука (☞ стр. 26 и 52).
- B Для DivX/MPEG: № папки/№ дорожки/время воспроизведения
Для JPEG: № папки/№ файла
- C Имя текущей папки или имя текущего файла

*¹ Скорость поиска: x2 ⇔ x10

*² Скорость поиска: ▶▶1 ⇔ ▶▶▶2

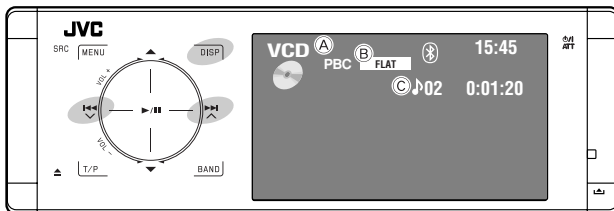

◀▶▶▶▶: Касание: Выбор дорожки.
Удерживать: Поиск назад или вперед*1

DISP: Коснитесь, если необходимо (стр. 9)

- A При использовании функции PBC загорается индикатор PBC.
- B Режим звука/объемного звука (стр. 26 и 52).
- C № дорожки/время воспроизведения

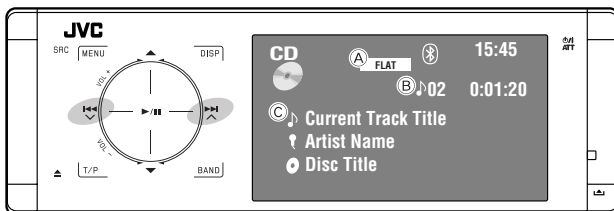

◀▶▶▶▶: Касание: Выбор дорожки.
Удерживать: Поиск назад или вперед*1

- A Режим звука/объемного звука (стр. 26 и 52).
- B № дорожки/время воспроизведения
- C Название дорожки (только для CD-текста)/имя исполнителя/название диска*2

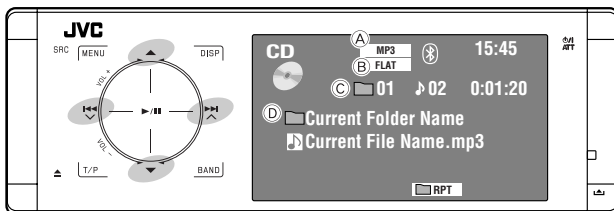

◀▶▶▶▶: Касание: Выбор дорожки.
Удерживать: Поиск назад или вперед*1

▲▼: Касание: Выбор папки.
Удерживать: Отображение списка папок.

- A Аудиоформат (MP3/WMA/WAV/AAC)
- B Режим звука/объемного звука (стр. 26 и 52).
- C № папки/№ дорожки/время воспроизведения
- D Имя текущей папки или имя текущего файла*3

*1 Скорость поиска: x2 ⇔ x10

*2 Для традиционных компакт-дисков отображается "No Name".

*3 Вместо имен папок и файлов могут отображаться метки, если они записаны, и для параметра <Tag Display> установлено значение <On>. (стр. 54)

Выбор режимов воспроизведения

Можно использовать режим воспроизведения "Repeat" или "Random".

Напр.: Выбор повтора дорожек

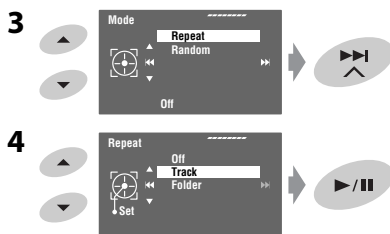
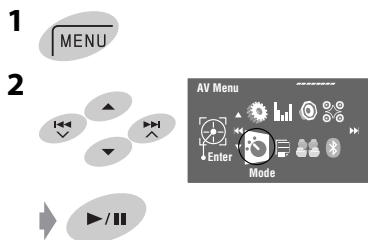

При выборе одного из режимов воспроизведения на экране информации о воспроизведении загорается соответствующий индикатор.

Для отмены выберите <Off> в действии 4.

Тип диска	Repeat (Повтор)	Random (Произвольный)
	Chapter: Повтор текущего раздела. Title: Повтор текущего названия.	—
	Chapter: Повтор текущего раздела. Program: Повторение текущей программы (недоступно при воспроизведении списка воспроизведения).	—
 	Track: Повтор текущей дорожки (для VCD: PBC не используется).	Disc (All): Произвольное воспроизведение всех дорожек (для VCD: PBC не используется).
	Track: Повтор текущей дорожки. Folder: Повтор всех дорожек текущей папки.	Folder: Произвольное воспроизведение всех дорожек текущей папки, а затем дорожек других папок. Disc (All): Произвольное воспроизведение всех дорожек.
 	Track: Повтор текущей дорожки. Folder: Повтор всех дорожек текущей папки.	Folder: Произвольное воспроизведение всех дорожек текущей папки, а затем дорожек других папок. Disc (All): Произвольное воспроизведение всех дорожек.
	Folder: Повтор всех дорожек текущей папки.	—

Выбор дорожек в списке

Если на диске имеются папки, можно вывести на экран списки папок или дорожек (файлов), а затем начать воспроизведение.

1 Перейдите на экран <Folder List>.

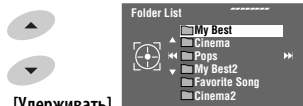

[Удерживать]

- Удерживайте кнопку нажатой для отображения следующих или предыдущих папок.

2 Выберите папку.

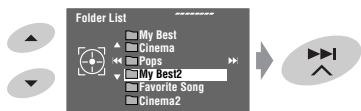

3 Выберите файл.

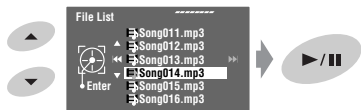

Для доступа к списку папок можно также выбрать <AV Menu> → <List>.

Запрещение извлечения диска

Можно заблокировать диск в загрузочном отсеке.

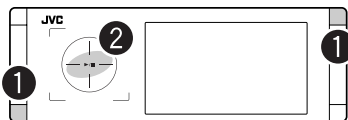

1 Удерживайте кнопки нажатыми одновременно.

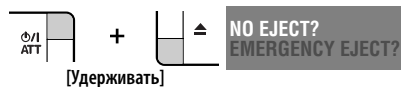

2 Включение запрета.

Появляется надпись “No Eject”.

Для отмены запрещения повторите ту же процедуру, чтобы выбрать <EJECT OK?>.

Операции с помощью пульта дистанционного управления—RM-RK252

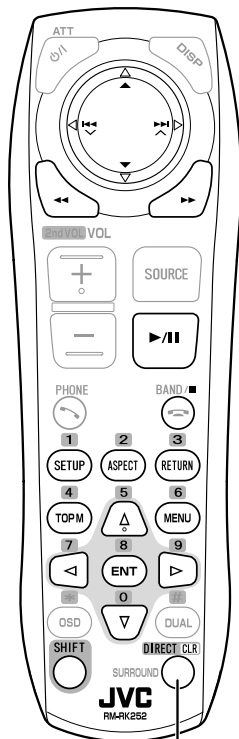

Также такие функции, как CLR (очистка):
Удаление записи при нажатии, удерживая SHIFT.



	Останов воспроизведения.
	Начало воспроизведения или пауза.
	<ul style="list-style-type: none"> Поиск назад или вперед*1 (Звук не слышен). Медленное воспроизведение*2 во время паузы. (Звук не слышен).
	<ul style="list-style-type: none"> Выбор раздела (во время воспроизведения или паузы). Поиск назад или вперед*3 [Удерживать]
	Выбор названия (во время воспроизведения или паузы).
	<ul style="list-style-type: none"> Выбор раздела. Выбор названия (в режиме, отличном от воспроизведения).
	Выбор названия (во время воспроизведения или паузы).
	Изменение формата воспроизводимых изображений.

Использование функций, управляемых с помощью меню

-
- Выбор элемента, с которого необходимо начать отображение.
-



	Останов воспроизведения.
	Начало воспроизведения или пауза.
	<ul style="list-style-type: none"> Поиск назад или вперед*1 (Звук не слышен). Медленное воспроизведение вперед*2 во время паузы. (Звук не слышен). Медленное воспроизведение назад не работает.
	<ul style="list-style-type: none"> Выбор раздела (при воспроизведении или во время паузы). Поиск назад или вперед*3 [Удерживать]
	<ul style="list-style-type: none"> Выбор программы. Выбор списка воспроизведения (во время воспроизведения или паузы).
	<ul style="list-style-type: none"> Выбор раздела. Выбор программы (в режиме, отличном от воспроизведения).
	Выбор программы или списка воспроизведения (во время воспроизведения или паузы).
	Изменение формата воспроизводимых изображений.

Использование экранов Original Program или Play List (с. 32)

- Для экрана Original Programs:
- Для экрана Play List:
-

*1 Скорость поиска: $x2 \Rightarrow x5 \Rightarrow x10 \Rightarrow x20 \Rightarrow x60$

*2 Замедленное воспроизведение: $1/32 \Rightarrow 1/16 \Rightarrow 1/8 \Rightarrow 1/4 \Rightarrow 1/2$

*3 Скорость поиска: $x2 \Rightarrow x10$

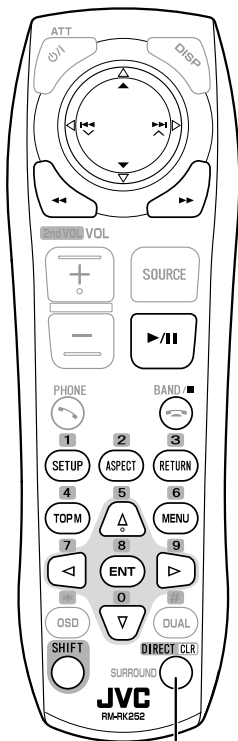

Также такие функции, как CLR (очистка): Удаление записи при нажатии, удерживая SHIFT.



	Останов воспроизведения.
	Начало воспроизведения или пауза.
	Поиск назад или вперед*1 (Звук не слышен).
	<ul style="list-style-type: none"> Выбор дорожки. Поиск назад или вперед*2 [Удерживать] (Звук не слышен).
	Выбор папки.
	Выбор дорожки (внутри одной папки).
	Выбор папки. [2 раза]
	Изменение формата воспроизводимых изображений.

Во время воспроизведения...

Перемотка вперед и назад на 5 минут.

Текущее положение воспроизведения

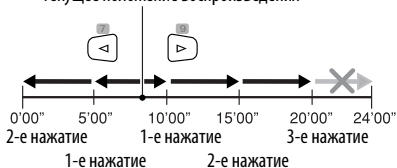

Для DivX6: Использование функций, управляемых с помощью меню

-
- Выбор элемента, с которого необходимо начать отображение.

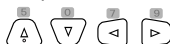

-



	Останов воспроизведения.
	Начало воспроизведения. (Показ слайдов: каждый файл отображается в течение нескольких секунд). Отображение текущего файла до его смены путем нажатия этой клавиши во время показа слайдов.
	Выбор дорожки.
	Выбор папки.
	Выбор дорожки (внутри одной папки).
	[2 раза] Выбор папки.
	Изменение формата воспроизводимых изображений.



	Останов воспроизведения.
	Начало воспроизведения или пауза.
	<ul style="list-style-type: none"> Поиск назад или вперед*3 Медленное воспроизведение вперед*4 во время паузы. (Звук не слышен). Медленное воспроизведение назад не работает.
	<ul style="list-style-type: none"> Выбор дорожки. Поиск назад или вперед*5 [Удерживать] (Звук не слышен).
	Выбор дорожки.
	Изменение формата воспроизводимых изображений.

Во время воспроизведения РВС...

	Выбор элемента меню.
	Возврат к предыдущему меню.

Отмена воспроизведения РВС

-
- Начните воспроизведение нужной дорожки.

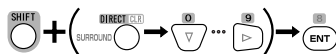

Порядок возобновления РВС:



	Останов воспроизведения.
	Начало воспроизведения или пауза.
	Поиск назад или вперед*3
	<ul style="list-style-type: none"> Выбор дорожки. Поиск назад или вперед*5 [Удерживать]
	Выбор папки.
	Выбор дорожки (внутри одной папки).
	[2 раза] Выбор папки.

*1 Скорость поиска: ►►► 1 ⇨ ►►► 2 ⇨ ►►► 3

*2 Скорость поиска: ►►► 1 ⇨ ►►► 2

*3 Скорость поиска: x2 ⇨ x5 ⇨ x10 ⇨ x20 ⇨ x60

*4 Замедленное воспроизведение: 1/32 ⇨ 1/16 ⇨ 1/8 ⇨ 1/4 ⇨ 1/2

*5 Скорость поиска: x2 ⇨ x10

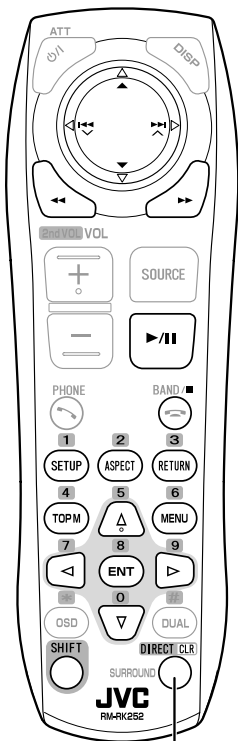

Также такие функции, как CLR (очистка):
Удаление записи при нажатии, удерживая SHIFT.



	Останов воспроизведения.
	Начало воспроизведения или пауза.
	Поиск назад или вперед*1
	<ul style="list-style-type: none"> Выбор дорожки. Поиск назад или вперед*2 [Удерживать]
	Выбор дорожки.

*1 Скорость поиска: x2 ⇨ x5 ⇨ x10 ⇨ x20 ⇨ x60

*2 Скорость поиска: x2 ⇨ x10

Объемное звучание

Вы можете прослушивать многоканальный объемный звук через передние, центральный и окружающие динамики.

- После подключения центрального динамика не забудьте его включить, иначе звук от центрального динамика будет отсутствовать (☞ стр. 57).
- Эту функцию невозможно включить в следующих случаях:
 - Если в качестве источника звука выбран "USB iPod".
 - Когда используется функция "Dual Zone".

MULTI:

Для таких источников с многоканальным кодированием, как Dolby Digital³ и DTS⁴. (Если эта функция активна, на экране информации об источнике отображается надпись "MULTI".)

Dolby Pro Logic II (Movie/Music):

Для двухканальных источников, кроме дисков DivX/MPEG1/MPEG2.

*3 Изготовлено по лицензии компании Dolby Laboratories. Долби, Pro Logic и знак в виде двойной буквы D являются товарными знаками компании Dolby Laboratories.

*4 "DTS" и "DTS Digital Surround" являются зарегистрированными торговыми марками DTS, Inc.

Включение функции объемного звучания

1

MENU

2

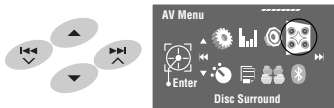

3

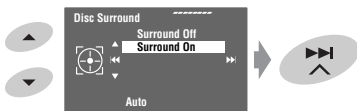

Surround Off:

Деактивация функции объемного звучания.

Surround On:

Включение режима объемного звука. →

Перейдите к следующему действию.

4



Auto:

- Функция объемного звука "MULTI" активируется при обнаружении многоканальных цифровых сигналов.
- При обнаружении 2-канальных или 2,1-канальных сигналов^{*5} включается функция "4CH STEREO".

Through:

Все входящие сигналы каналов передаются на соответствующие динамики.

Dolby PLII Movie:

Включите режим Dolby Pro Logic II Movie.

Dolby PLII Music:

Включите режим Dolby Pro Logic II Music. Можно изменить значения настроек <Panorama > и <Center Width>. (☞ правая колонка)

^{*5} Кроме сигналов дисков DivX, MPEG1 или MPEG2.

Порядок изменения настройки

<Dolby PLII Music>

В действии 4 слева...

1 Выберите <Dolby PLII Music>.

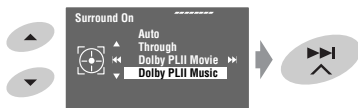

2 Перейдите на каждый из подэкранов, затем выберите требуемую настройку.

Пример: Если в действии 1 выбран параметр <Panorama>.

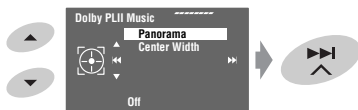

Panorama:

Выберите <On> для добавления эффекта "звук вокруг".

Center Width:

Настройка центрального звука таким образом, чтобы он был слышен только из центрального динамика, только из левого/правого передних динамиков как "призрачный" центральный звук или использовались различные комбинации этих динамиков.

Чем больше числовое значение, тем выше уровень "призрачного" эффекта (обычно выбирается <04>).

3



На пульте дистанционного управления:



- Настройки <Dolby PL II Music> нельзя изменить с помощью пульта дистанционного управления.

Операции с помощью строки состояния (DVD/VCD/DivX/MPEG1/ MPEG2/JPEG)

Эти операции можно выполнять на мониторе с помощью пульта дистанционного управления.

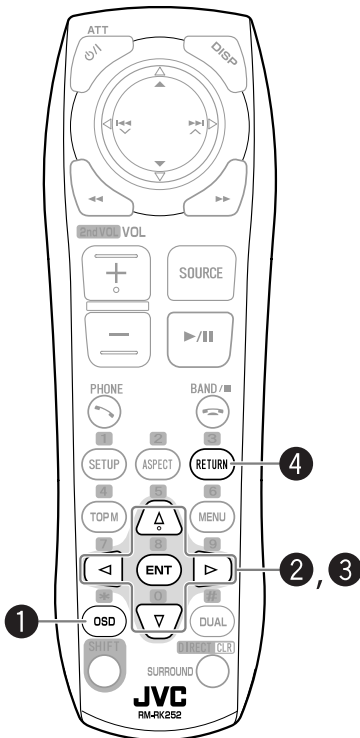

1 Отображение строки состояния. (стр. 29)

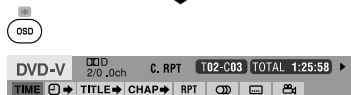

2 Выберите элемент.



3 Подтвердите выбор.

- Если появилось всплывающее меню...



- Ввод времени и чисел...

Перемещение положения ввода:



Выбор номера:



4

Повторите действия 2 и 3 для настройки других элементов, если необходимо.

Скрытие строки состояния



Строки состояния

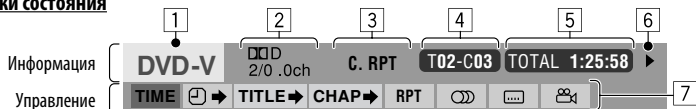

Выше приведен пример для видео DVD-диска. Набор элементов в строке зависит от типа диска.

1 Тип диска

- 2 • DVD: Формат звукового сигнала
- DTS-CD: DTS
- VCD: PVC

3 Режим воспроизведения*1

Видео DVD-диск	C. RPT: Повтор раздела T. RPT: Повтор названия
DVD-VR	C. RPT: Повтор раздела PG. RPT: Повторение программы
DivX/ MPEG1/ MPEG2	T. RPT: Повтор дорожки F. RPT: Повтор папки F. RND: Произвольная папка A. RND: Произвольное воспроизведение (диск)
JPEG	F. RPT: Повтор папки
VCD	T. RPT: Повтор дорожки A. RND: Произвольное воспроизведение (диск)

4 Информация о воспроизведении

T02-C03	Текущее название или раздел
PG-001 C-002	Текущая программа/раздел
PL-003 C-004	Текущий список воспроизведения/раздел
TRACK 01	Текущая дорожка
F001-T001	Текущая папка/дорожка
F002-F002	Текущая папка или файл

5 Отображение времени

TOTAL	Истекшее время воспроизведения диска
T. REM	• Оставшееся время для названия (для DVD) • Оставшееся время для диска (для других дисков)
TIME	Время, прошедшее от начала воспроизведения текущего раздела или дорожки*2
REM	Оставшееся время воспроизведения текущего раздела или дорожки*2

6 Состояние воспроизведения

▶	Воспроизведение
◀/▶	Поиск назад или вперед
◀/ /▶	Замедленное воспроизведение назад или вперед
 	Пауза
■	Останов

7 Значки операций

TIME	Изменение индикатора времени (см. 5)
⌂ →	Поиск времени (выберите определенный эпизод, введя время)
TITLE →	Поиск названия (по номеру)
CHAP →	Поиск раздела (по номеру)
TRACK →	Поиск дорожки (по номеру)
RPT	Повторное воспроизведение*1
RND	Воспроизведение в произвольном порядке*1
⌂	Смена языка звучания, звукового канала или звукового потока
⌂	Смена языка субтитров
⌂	Смена угла просмотра

*1 см. стр. 21

*2 Неприменимо для DVD-VR.

Операции в режиме "Dual Zone"

Воспроизводимое с диска содержимое можно передавать на внешний монитор, подключенный к разъему VIDEO OUT и разъему 2nd AUDIO OUT, и в то же время прослушивать через динамики любой другой источник, кроме "USB".

• При использовании режима "Dual Zone" можно управлять проигрывателем DVD-дисков и компакт-дисков с помощью пульта дистанционного управления.

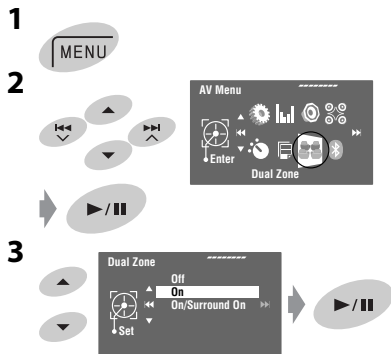

Off:

Отключите "Dual Zone".

On :

Активация "Dual Zone" без применения функции "Headphone Surround". Загорается индикатор DUAL.

On/Surround On:

Активация "Dual Zone" с применением функции "Headphone Surround". Появляется надпись "Headphone Surround", и загорается индикатор DUAL-SURROUND.

Если включен режим "Dual Zone", главный источник изменяется на "Disc".

Выбор другого источника, прослушиваемого через динамики (главного источника):

- Нажмите SRC на панели управления.
- Используя элементы управления сенсорной панели, можно осуществлять управление только что выбранным источником, не используя операции "Dual Zone (Disc)".
- В качестве главного источника можно выбрать "USB".

На пульте дистанционного управления:

- 1
- 2 Настройте громкость сигнала, получаемого через второй разъем 2nd AUDIO OUT.
- 3 Использование проигрывателя компакт-дисков или DVD-дисков.

* Оригинальная система виртуального окружающего звучания JVC для наушников. Функция объемного звучания также работает для главного источника "Disc", если для вторичного источника выбрана настройка "On/Surround On". Данный режим окружающего звучания не работает с дисками DivX/MPEG1/MPEG2.

Операции с использованием экрана управления

Для дисков, за исключением DVD и VCD:

Пока включен режим "Dual Zone", можно выполнять эти операции на внешнем мониторе с помощью пульта дистанционного управления.

При загрузке диска автоматически отображается экран управления. (Для дисков DivX/MPEG1/MPEG2/JPEG, пока воспроизведение отключено.)



Напр.: MP3/WMA

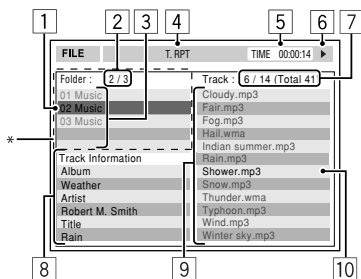

- 1 Текущая папка (выделена)
- 2 Номер текущей папки или общее число папок
- 3 Список папок

* Если метка включает картинку "Jacket Picture" (базовый JPEG), она будет отображаться на экране. При нажатии OSD появляется окно выбора режима воспроизведения. (☞ ниже)

- 4 Выбранный режим воспроизведения (☞ ниже)
- 5 Время, прошедшее от начала воспроизведения текущей дорожки (не отображается для JPEG)
- 6 Рабочее состояние
- 7 Номер текущей дорожки или общее число дорожек в текущей папке (общее число дорожек на диске)
- 8 Информация о дорожке (только для MP3/WMA/WAV/AAC)
- 9 Список дорожек
- 10 Текущая дорожка (выделена)

Выбор папки или дорожки

- 1 На экране управления выберите столбец "Folder" или "Track".



- 2 Выберите папку или дорожку.



- При необходимости нажмите клавишу ►/|| для начала воспроизведения.

Выбор режимов воспроизведения

Можно также менять режимы воспроизведения, используя окно выбора режима воспроизведения.

- Для JPEG нельзя выбрать режим "Random".



- 2 Кроме JPEG: Выбор режима воспроизведения.



- 3 Выберите необходимый параметр.



Напр.: CD-текст

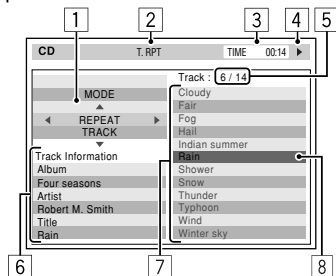

- 1 Окно выбора режима воспроизведения: отображается при нажатии кнопки OSD (☞ ниже).
- 2 Выбранный режим воспроизведения (☞ ниже)
- 3 Истекшее время воспроизведения текущей дорожки
- 4 Рабочее состояние
- 5 Номер текущей дорожки или общее число дорожек на диске
- 6 Информация о дорожке
- 7 Список дорожек
- 8 Текущая дорожка (выделена)

Выбор дорожки



- При необходимости нажмите клавишу ►/|| для начала воспроизведения.

Доступные для выбора режимы воспроизведения

- DivX/MPEG1/MPEG2/JPEG: ☞ стр. 29
- MP3/WMA/WAV/AAC:
 - T. RPT: Повтор дорожки
 - F. RPT: Повтор папки
 - F. RND: Произвольная папка
 - A. RND: Произвольное воспроизведение (диск)
- CD:
 - T. RPT: Повтор дорожки
 - A. RND: Произвольное воспроизведение (диск)

Операции с помощью экрана списка

Для дисков, отличных от DVD, VCD и компакт-дисков

Пока включен режим "Dual Zone", можно выполнять эти операции на внешнем мониторе с помощью пульта дистанционного управления.

При выключенном воспроизведении...

1 Откройте экран списка.

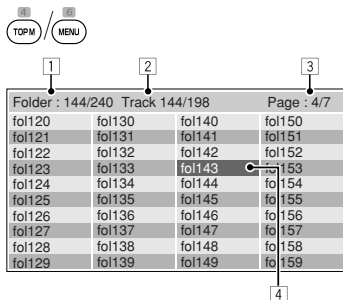

2 Выберите в списке папку.

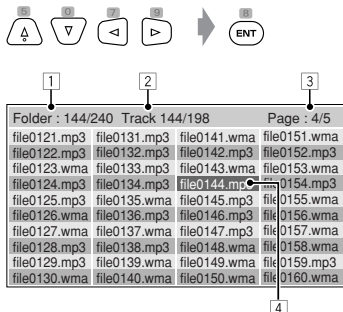

3 Выберите в списке дорожку.

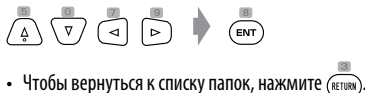

- 1 Номер текущей папки/общее число папок
- 2 Номер текущей дорожки/общее число дорожек в текущей папке
- 3 Текущая страница/общее число входящих в список страниц
- 4 Текущая папка/дорожка (выделена)

Экран списка для DVD-RV

При воспроизведении данных с диска DVD-RV можно в любой момент использовать экраны Original Program и Play List.

• Эти экраны могут отображаться на встроенном мониторе и внешнем мониторе.

1 Откройте экран Original Program или Play List.

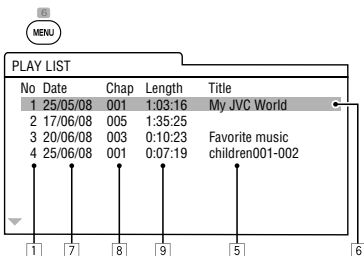
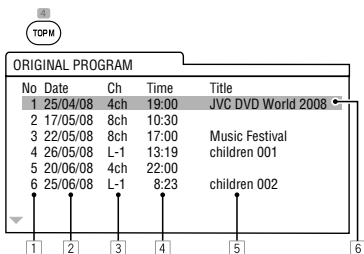

2 Выберите необходимый элемент.



- 1 Номер программы или списка воспроизведения
 - 2 Дата записи
 - 3 Источник записи (телевизионный канал, внешнее записывающее оборудование и т.д.)
 - 4 Время начала записи
 - 5 Название программы или списка воспроизведения*
 - 6 Выделенная строка (текущий выбор)
 - 7 Дата создания списков воспроизведения
 - 8 Общее число разделов.
 - 9 Время воспроизведения
- * Отображение названия исходной программы и списка воспроизведения зависит от записывающего оборудования.

Операции с устройством USB



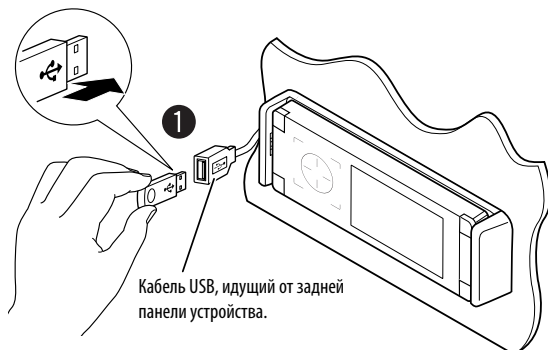

К приемнику можно подключить запоминающее устройство USB большой емкости, например USB-память, цифровой аудиопроигрыватель, съемный жесткий диск и т.д.

- Можно также подключать iPod к разъему USB приемника. Подробные сведения об операциях:  стр. 42 и 43.

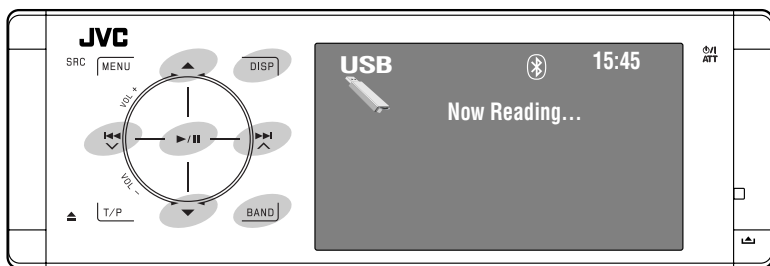

- Вы не можете подключить компьютер к терминалу USB () устройства.



	Касание: Выбор дорожки Удерживать: Поиск назад или вперед
	Касание: Выбор папки Удерживать: Отображение списка папок
	Начало воспроизведения или пауза.
DISP:	Коснитесь, если необходимо. ( стр. 9)
BAND:	Останов воспроизведения.

1 Подключите устройство USB.

В качестве источника выбирается "USB", и автоматически начинается воспроизведение.

Данное устройство может воспроизводить файлы JPEG/MPEG1/MPEG2*1/MP3/WMA/WAV/AAC*2, сохраненные на запоминающем устройстве USB большой емкости.

- Работать с устройством USB можно таким же образом, как и с файлами на дисках. ( стр. 21 – 29)
- Выбор "USB" недоступен при использовании режима "Dual Zone".
- Многократное воспроизведение всех дорожек на устройстве USB осуществляется вплоть до смены источника.

*1 За исключением файлов в формате MPEG2, записанных с помощью портативной видеокамеры JVC Everio (код расширения <.mod>).

*2 Данное устройство может воспроизводить файлы AAC, кодированные с помощью iTunes. Данное устройство не может воспроизводить файлы, зашифрованные FairPlay.

Внимание:

- Не используйте устройство USB, если это может помешать безопасному вождению.
- Не отключайте и не подключайте устройство USB, когда на мониторе мигает надпись "Now Reading...".
- Не запускайте двигатель автомобиля, если подключено устройство USB.
- Перед отключением устройства USB необходимо остановить воспроизведение.
- Во избежание потери данных убедитесь в том, что создана резервная копия всех важных данных.
- Во избежание повреждения не оставляйте устройство USB в автомобиле, не подвергая его воздействию прямых солнечных лучей или высокой температуры.
- Подробные сведения об операциях с USB: стр. 66.

Выбор режимов воспроизведения

Можно использовать режим воспроизведения "Repeat" или "Random".

Напр.: Выбор повтора дорожек

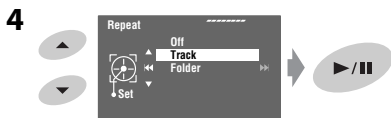
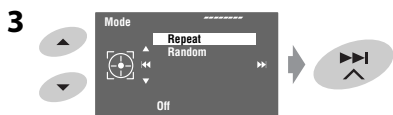
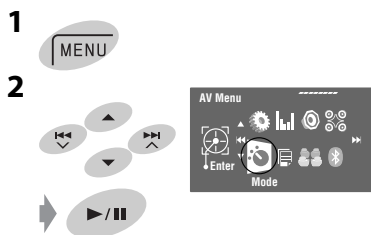

При выборе одного из режимов воспроизведения на экране информации о воспроизведении загорается соответствующий индикатор.

Для отмены выберите <Off> в действии 4.

Тип файла	Repeat (Повтор)	Random (Произвольный)
	<p>Track: Повтор текущей дорожки.</p> <p>Folder: Повтор всех дорожек текущей папки.</p>	<p>Folder: Произвольное воспроизведение всех дорожек текущей папки, а затем дорожек других папок.</p> <p>USB (All): Произвольное воспроизведение всех дорожек.</p>
	<p>Track: Повтор текущей дорожки.</p> <p>Folder: Повтор всех дорожек текущей папки.</p>	<p>Folder: Произвольное воспроизведение всех дорожек текущей папки, а затем дорожек других папок.</p> <p>USB (All): Произвольное воспроизведение всех дорожек.</p>
	<p>Folder: Повтор всех дорожек текущей папки.</p>	—

Bluetooth®

Bluetooth — это технология мобильной радиосвязи с малым радиусом действия между мобильными устройствами (например сотовыми телефонами), портативными компьютерами и другими устройствами. Соединение и обмен данными между устройствами Bluetooth осуществляется без использования кабелей.

- См. список стран (входит в комплект поставки), в которых возможно использование функции Bluetooth®.

Профили Bluetooth

Данное устройство поддерживает следующие профили Bluetooth:

- HFP (Hands-Free Profile, профиль громкой связи) 1.5
- OPP (Object Push Profile, профиль пересылки объектов) 1.1
- A2DP (Advanced Audio Distribution Profile, профиль расширенного распространения звука) 1.2
- AVRCP (Audio/Video Remote Control Profile, профиль удаленного управления звуком и видеоизображением) 1.3

Функции

С данного устройства можно выполнять следующие действия с устройствами, поддерживающими технологию Bluetooth:

- Прием вызова
- Выполнение вызова с использованием телефонной книги или журнала вызовов (повторный набор (Redial) и принятые вызовы (Received Call)), путем набора номера, с использованием запрограммированных номеров и голосовых команд.
- Прием сообщений SMS (служба коротких сообщений).
- Воспроизведение с помощью аудиопроигрывателя Bluetooth

См. также инструкции по эксплуатации, поставляемые с устройством Bluetooth.

- Текстовый товарный знак Bluetooth и соответствующие логотипы являются собственностью компании Bluetooth SIG, Inc. и используются компанией Victor Company of Japan, Limited (JVC) по соответствующей лицензии. Прочие товарные знаки и торговые марки являются собственностью соответствующих владельцев.

Первое подключение устройства Bluetooth

Сопряжение и PIN-код

При первом подключении устройства Bluetooth к приемнику выполните сопряжение между приемником и устройством. Сопряжение необходимо для обмена данными между устройствами Bluetooth.

Чтобы выполнить сопряжение, возможно, потребуется ввести PIN-код (личный идентификационный номер) подключаемого устройства Bluetooth.

- После установления соединения оно регистрируется в устройстве, даже если выполняется перезапуск устройства. Всего можно зарегистрировать до пяти устройств.
- Одновременно могут быть подключены только одно устройство для телефона Bluetooth и одно устройство для проигрывателя Bluetooth.
- Для использования функции Bluetooth ее необходимо включить в устройстве.

Подготовка: Включите функцию Bluetooth на устройстве.

Метод регистрации (сопряжения)

Зарегистрируйтесь и установите соединение с устройством.

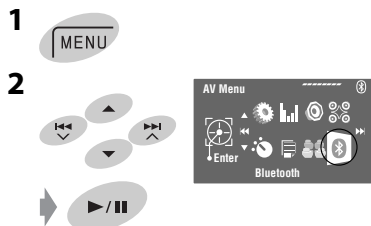

Продолжение на следующей странице

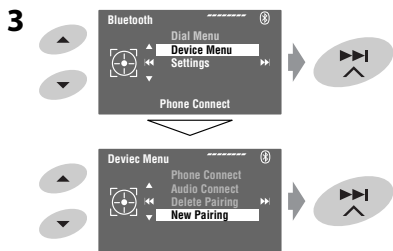

- 4** Введите PIN-код (Personal Identification Number – личный идентификационный номер)* на приемнике.
- Можно ввести любой номер (от 1 до 16 цифр).
 - * Некоторые устройства имеют собственный PIN-код. Введите указанный PIN-код в приемник.

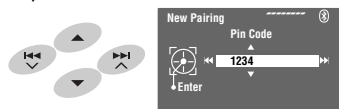

- Для удаления ненужной цифры выберите пробел.



- ⌘ начинает мигать.

- 6** Выполните необходимые действия на устройстве Bluetooth. (Если на мониторе мигает надпись “Open...”.)
- На устройстве, с которым устанавливается соединение, введите PIN-код (тот же код, который был введен при выполнении описанного выше действия).

Connected

Соединение установлено, теперь можно использовать устройство с помощью приемника.

- ⌘ становится голубым и появляется следующий значок при установлении соединения.



Отображается, если подключен телефон Bluetooth.



Отображается, если подключен аудиопроигрыватель Bluetooth.



Отображается, если подключены телефон Bluetooth и аудиопроигрыватель Bluetooth.

Устройство остается зарегистрированным даже после его отключения. Для следующего подключения этого же устройства выберите <Phone Connect> (или включите функцию <Auto Connect>). (☞ стр. 62)

Подключение и отключение зарегистрированного устройства

-
-
-
- 4** Выберите требуемую настройку.

 - Подключение: Выберите <Phone Connect>/<Audio Connect> и перейдите к следующему действию.*
 - Отключение: Выберите <Phone Disconnect>/<Audio Disconnect>.
- 5** Выберите зарегистрированное устройство, которое необходимо подключить.

Можно настроить автоматическое подключение устройства Bluetooth при включении питания приемника. (☞ стр. 62)

* Если устройство уже подключено к приемнику, <Phone Connect> и <Audio Connect> не появляются, и наоборот.

Удаление зарегистрированного устройства

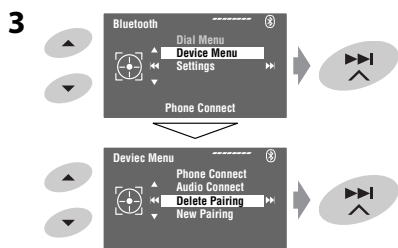
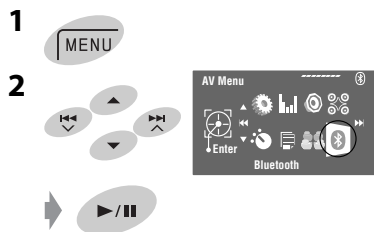

4 Выберите зарегистрированное устройство, которое необходимо удалить.

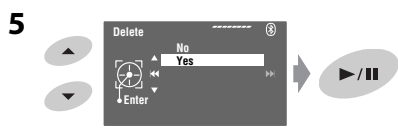
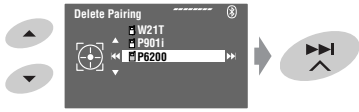

Выполнение вызова

С помощью приемника можно выполнять вызовы с использованием громкой связи.

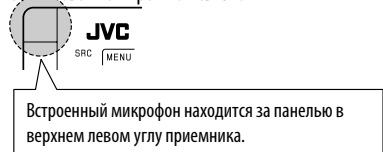

Звук воспроизводится подключенными динамиками.

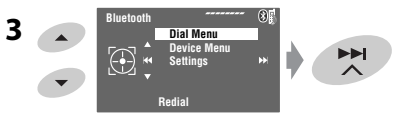
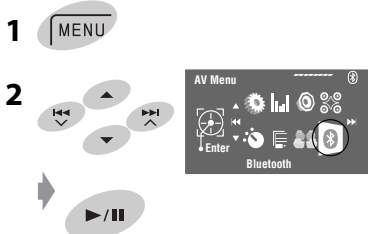

Продолжение на следующей странице

РУССКИЙ

4 Выбор способа выполнения вызова.

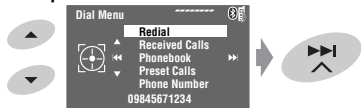

Redial^{*1}

Отображение списка набранных телефонных номеров. → Перейдите к следующему действию.

Received Calls^{*1}

Отображение списка принятых вызовов. → Перейдите к следующему действию.

Phonebook^{*2}

Отображение телефонной книги, скопированной с сотового телефона. → Перейдите к следующему действию.

Preset Calls^{*3}

отображение списка запрограммированных номеров. → Перейдите к следующему действию.

Phone Number

Отображение экрана ввода телефонного номера. → "Порядок ввода телефонного номера"; ^(*) стр. 39

Voice Dialling

(Только если подключенный сотовый телефон оснащен системой голосового набора): Произнесите имя вызываемого абонента. (Дополнительную информацию см. в руководстве по эксплуатации мобильного телефона.)

5 Для выполнения вызова выберите имя, телефонный номер или запрограммированный номер.

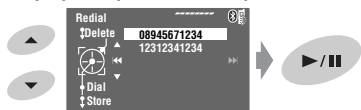

- В случае останова или прерывания воспроизведения звука во время использования устройства Bluetooth выключите и затем снова включите приемник.
 - Если звук по-прежнему не воспроизводится, повторно подключите устройство. (^(*) "Подключение и отключение зарегистрированного устройства" на стр. 36)
- Во время разговора можно, коснувшись MENU, перейти на экран <MIC Setting> для настройки уровня громкости встроенного микрофона. (^(*) стр. 62)

^{*1} Отображается, только если входящие или исходящие вызовы производились с помощью приемника.

^{*2} Порядок копирования: ^(*) стр. 39.

^{*3} Порядок программирования: ^(*) стр. 40.

Можно перейти в меню <Dial Menu> нажав кнопку ^{PHONE} на пульте дистанционного управления и затем коснувшись ►/|| на устройстве.

При входящем вызове...



Источник автоматически меняется на "Bluetooth".

При включенной функции <Auto Answer>... устройство автоматически отвечает на входящие вызовы. (^(*) стр. 62)

- При отключенной функции <Auto Answer> ответ на входящий вызов осуществляется нажатием SRC или касанием любого элемента управления.

Завершение вызова или отклонение входящего вызова

Удерживайте нажатой кнопку SRC или любой элемент управления.

Ответ на ожидающий вызов

Если сотовый телефон оснащен функцией ожидания вызова, можно поместить текущий вызов на удержание и ответить на ожидающий вызов.

Нажмите SRC или коснитесь любого элемента управления.

- Для возврата к удерживаемому вызову еще раз нажмите SRC или коснитесь еще раз любого элемента управления.
- По завершении одного вызова можно подключиться к другому.

При входящем сообщении SMS...

Если сотовый телефон поддерживает функцию работы с SMS-сообщениями (Short Message Service – служба коротких сообщений), и параметр <SMS Notify> имеет значение <On> (^(*) стр. 62), приемник издает сигнал, а на мониторе отображается сообщение "Receiving Message", информирующее о принятии сообщения.

Порядок ввода телефонного номера

- 1 Выбор номера. Перемещение курсора.



- Для удаления ненужной цифры выберите пробел.
- Для удаления всех цифр удерживайте нажатой кнопку DISP.



Порядок удаления телефонных номеров или имен

- Убедитесь в том, что Bluetooth-телефон подключен.

- 1 Отобразите список телефонных номеров или имен с помощью выбора <Redial>, <Received Calls> или <Phonebook> в меню <Dial Menu>.

- Выполните действия с 1 по 4 раздела "Выполнение вызова" на стр. 37 и 38.

- 2 Выберите телефонный номер или имя для удаления.

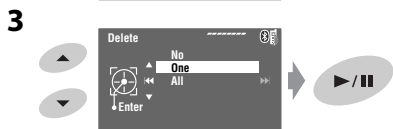

No: Отмена.

One: Удаление выбранного телефонного номера или имени.

All: Удаление телефонных номеров или имен, перечисленных в действии 1.

Порядок копирования телефонной книги

Можно копировать память телефонной книги мобильного телефона на устройство.

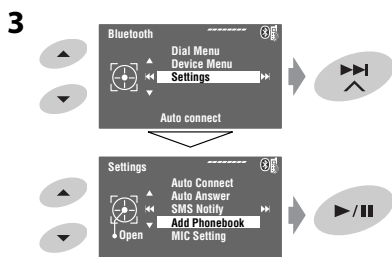
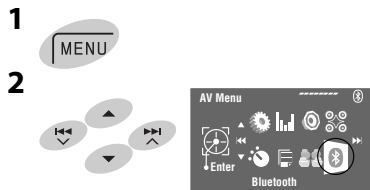

- 4 Введите PIN-код* на устройстве.

- Можно ввести любой номер (от 1 до 16 цифр).

* Некоторые сотовые телефоны имеют собственный PIN-код. Введите указанный PIN-код в приемник.



- Для удаления ненужной цифры выберите пробел.

Продолжение на следующей странице

5  Receiving...

6 Работа с целевым сотовым телефоном. Введите тот же PIN-код (введенный в предыдущем действии) на сотовом телефоне, затем передайте память телефонной книги мобильного телефона на устройство. (Дополнительную информацию см. в руководстве по эксплуатации мобильного телефона.)

7 Завершите процедуру.

 BAND

- При попытке копирования 51-ой записи телефонной книги на мониторе появится надпись "Phonebook Full". Удалите ненужные имена перед копированием (стр. 39).

Программирование телефонных номеров

Можно запрограммировать до шести номеров телефонов.

1 Отобразите телефонный номер, который необходимо запрограммировать, с помощью <Redial>, <Received Calls>, <Phonebook> или <Phone Number>.

2   [Удерживать]

3 Выберите запрограммированный номер.

4 Сохраните телефонный номер.



Номер телефона, выбранный в действии 1, сохранен под номером 5.

Вызов запрограммированного номера

На пульте дистанционного управления:

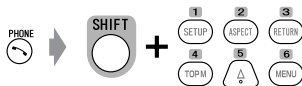

На устройстве:

См. "Выполнение вызова". (стр. 37 и 38) В действии 4...

1 Выберите <Preset Calls>.

Появляется список запрограммированных вызовов.

2 Выберите запрограммированный номер.

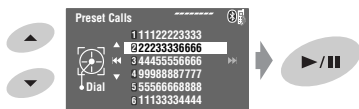

Переключение устройства разговора (приемник/сотовый телефон)

Во время телефонного разговора...



После этого продолжайте разговор с помощью другого устройства.

Для выполнения операций с телефоном Bluetooth можно использовать следующие кнопки на пульте дистанционного управления. Дополнительную информацию на стр. 10 и 11.



Использование аудиопроигрывателя Bluetooth

- Функции и отображаемые элементы могут различаться в зависимости от их наличия на подключенном аудиопроигрывателе.

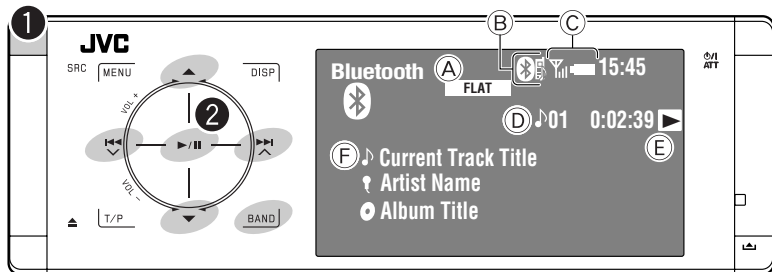

- ◀◀▶▶: Касание: Переход назад или вперед
Удерживать: Поиск назад или вперед
- ▲ ▼: Выбор группы или папки.
- ▶/II: Начало воспроизведения.
- BAND:** Пауза воспроизведения.

- (A) Режим звучания (☞ стр. 52)
- (B) ☞ стр. 36
- (C) Состояние устройства*
Мощность сигнала / заряд аккумулятора
- (D) № дорожки/время воспроизведения
- (E) Указывает элемент управления, которого коснулись, или нажатую кнопку. Состояние может отличаться от состояния операции.
- (F) Название дорожки/имя исполнителя/название альбома

* Отображается только при поступлении информации с устройства.

1 Выберите "Bluetooth".

2 Начало воспроизведения.

- Информацию о подключении нового устройства см. на стр. 35 и 36.
- Информацию о подключении и отключении зарегистрированного устройства см. на стр. 36.
- Информацию об удалении устройства см. на стр. 37.
- В случае останова или прерывания воспроизведения звука во время использования устройства Bluetooth выключите и затем снова включите приемник.
 - Если звук по-прежнему не воспроизводится, повторно подключите устройство. (☞ "Подключение и отключение зарегистрированного устройства" на стр. 36)

Выбор режимов воспроизведения

Можно использовать режим воспроизведения "Repeat" или "Random".

1 Перейдите на экран <AV Menu> → <Mode>.

2 Выберите <Repeat> или <Random>.

3 Выбор режима воспроизведения.

Repeat: Off: Отмена.
Track: Повтор текущей дорожки.
Group: Повтор всех дорожек текущей группы или папки
All: Повтор всех дорожек.

Random: Off: Отмена.
Group: Произвольное воспроизведение всех дорожек текущей группы или папки, а затем дорожек следующих групп или папок.
All: Произвольное воспроизведение всех дорожек.

При выборе одного из режимов воспроизведения на экране информации о воспроизведении загорается соответствующий индикатор.

Для отмены выберите <Off> в действии 3.

Для выполнения операций с аудиоустройствами Bluetooth можно использовать следующие кнопки на пульте дистанционного управления. Дополнительную информацию ☞ на стр. 10 и 11.



Информация о Bluetooth:

Дополнительные сведения о функциях Bluetooth можно найти на веб-сайте JVC по адресу: <<http://www.jvc-victor.co.jp/english/car/>>

Прослушивание проигрывателя iPod

Можно подключить iPod с помощью следующего кабеля или адаптера:

	Кабель или адаптер	Порядок действий
Прослушивание музыки	Кабель USB 2.0 (поставляется для iPod)	☞ “При подключении с помощью кабеля USB” ниже.
	Интерфейсный адаптер для iPod—KS-PD100 (не входит в комплект поставки)	☞ “При подключении с помощью интерфейсного адаптера” на стр. 44.
Просмотр видео	Кабель USB Audio и Video для iPod—KS-U20K (не входит в комплект поставки)	☞ “При подключении с помощью кабеля USB” ниже. • Для параметра <AV Input> необходимо установить значение <iPod (Off)>. (☞ стр. 58)

При подключении с помощью кабеля USB

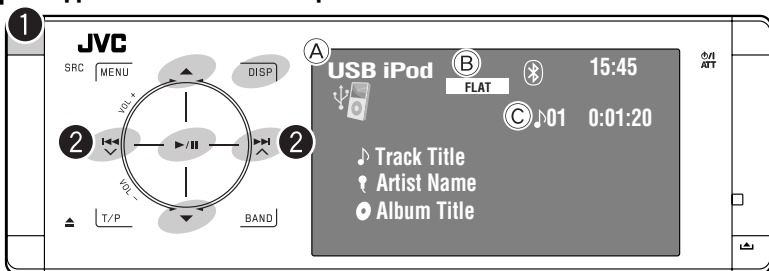

- А Название источника
- В Режим звучания (☞ стр. 52)
- С Номер дорожки или видеозаписи/время воспроизведения

- 2 Выбор дорожки или видеозаписи*2.
Касание: Выбор дорожки или видеозаписи.
Удерживать: Поиск назад или вперед

*2 Невозможно возобновить воспроизведение для источников видеозображения.

Можно отобразить обложку iPod на мониторе. (☞ стр. 56 и 67)

- ▶/||: Начало воспроизведения или пауза.
- ▲▼: Переход к предыдущему или следующему элементу категории (пример: другой альбом, исполнитель, список воспроизведения и т. д.).*1
- DISP: Коснитесь, если необходимо. (☞ стр. 9)

*1 Кнопки ▲/▼, возможно, не будут работать; это зависит от того, как были выбраны текущая дорожка или видео.

1 Выберите “USB iPod”.

Воспроизведение начинается автоматически.

- При подключении iPod к разьему USB в качестве источника выбирается “USB iPod”, и воспроизведение начинается автоматически.

Выбор дорожки или видеозаписи с экрана <Search Mode>

1 Перейдите на экран <Search Mode>.



[Удерживать]

2 Выберите <Music> или <Videos>.

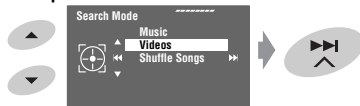

3 Выберите элемент.

Пример: Если в действии 2 выбран параметр <Music>.

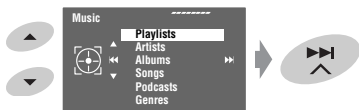

- Повторите процедуру для выбора требуемой дорожки или видеозаписи.

4 Подтвердите выбор.



Доступ к экрану <Search Mode> также можно получить через <AV Menu> → <List>.

Выбор режимов воспроизведения

Можно использовать режим воспроизведения "Repeat" или "Random".

Напр.: Выбор повтора дорожек

1



2

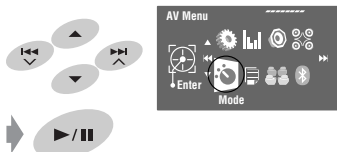

3



4



Repeat: **One:** Функции, аналогичные функции "Repeat One" проигрывателя iPod.
All: Функции, аналогичные функции "Repeat All" проигрывателя iPod.

Random: **Song:** Функции, аналогичные функции "Shuffle Songs" проигрывателя iPod.
Album: Функции, аналогичные функции "Shuffle Albums" проигрывателя iPod.

При выборе режимов воспроизведения на экране информации об источнике поочередно загораются соответствующие индикаторы.

Для отмены выберите <Off> в действии 4.

* Режим воспроизведения можно включить с помощью экрана <Search Mode>.

Для включения выберите <Shuffle Songs>, затем коснитесь ►/|| (см. действие 2 на стр. 42).

Изменение скорости воспроизведения аудиокниг

Скорость воспроизведения аудиокниг можно изменять.

Выполните действия с 1 по 3 в левой колонке. В действии 3...

1

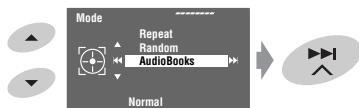

2 Выберите требуемую скорость.

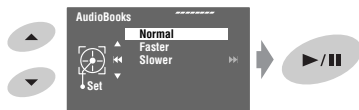

При подключении с помощью интерфейсного адаптера

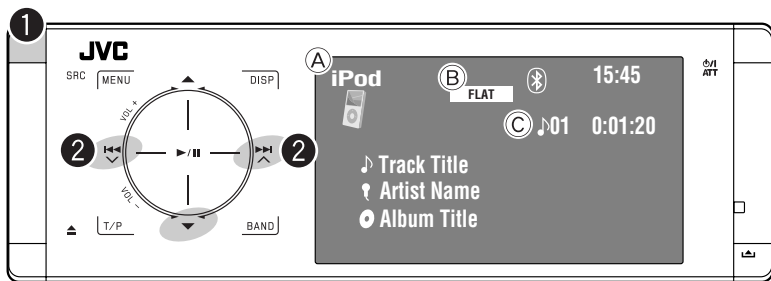

▼: Пауза воспроизведения
– Для возобновления коснитесь еще раз

- (A) Название источника
- (B) Режим звучания (стр. 52)
- (C) № дорожки/время воспроизведения

Подготовка:

При работе через разъем устройства автоматической смены компакт-дисков убедитесь в том, что для настройки внешнего входа выбрано значение <iPod>. (стр. 58)

- 1 Выберите “iPod”.
Воспроизведение начинается автоматически.
- 2 Выберите дорожку.
Касание: Выбор дорожки.
Удерживать: Поиск назад или вперед

Выбор дорожки из меню проигрывателя

- 1 Вход в меню проигрывателя.
 - Данный режим отключается, если в течение 5 секунд не выполнено ни одного действия.



Загорается индикатор SEARCH.

- 2 Выберите необходимый элемент.



Касание: Выберите элемент
Удерживать: Прокрутка 10 элементов за один раз

<Playlists> ↔ <Artists> ↔ <Albums>
↔ <Songs> ↔ <Genres> ↔
<Composers> ↔ (возврат на начало)

- 3 Подтвердите выбор.



- 4 Повторите действия 2 и 3 для выбора дорожки.
 - Когда выбрана дорожка, начинается воспроизведение.
 - Для возврата в предыдущее меню коснитесь ▲.

Выбор режимов воспроизведения

Операции в точности соответствуют описанию на стр. 43.*

* “AudioBooks” не отображается в действии 3.

Прслушивание с устройства автоматической смены компакт-дисков

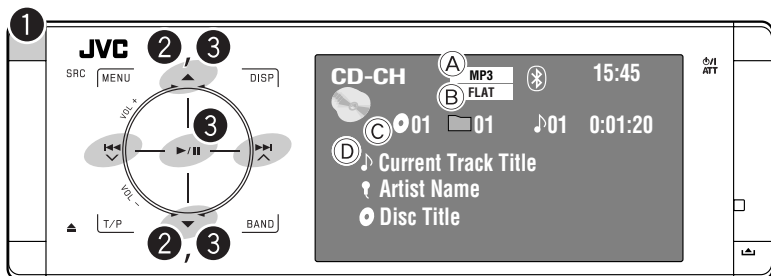

- ◀▶▶▶: Касание: Выбор дорожки.
Удерживать: Поиск назад или вперед
- ▲▼: Касание: Выбор папки (только MP3).
Удерживать: Отображение списка дисков.

- (A) Индикатор MP3 (только MP3)
- (B) Режим звучания (стр. 52)
- (C) № диска/№ папки/№ дорожки/время воспроизведения
- (D) Название текущей дорожки/имя исполнителя/
название диска
Для традиционных компакт-дисков отображается "No Name".

Для подключения к данному приемнику рекомендуется использовать устройство автоматической смены компакт-дисков компании JVC, совместимое с MP3.

- Можно воспроизводить только компакт-диски (CD-DA) и диски MP3.

Подготовка:

Убедитесь в том, что для настройки внешнего входа выбрано значение <Changer>. (стр. 58)

1 Выберите "Changer".

2 Перейдите на экран <Disc List>.

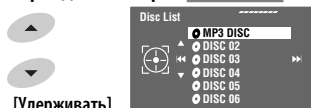

[Удерживать]

- При каждом удерживании кнопки нажатой отображается другой список остальных дисков.

3 Выберите диск для воспроизведения.



При воспроизведении диска MP3 можно выбрать дорожку и начать ее воспроизведение с помощью списков:

<Disc List> (выберите текущий диск) →
<Folder List> → <File List>, затем запустите воспроизведение необходимой дорожки.

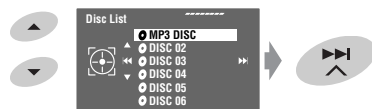

[Удерживать]

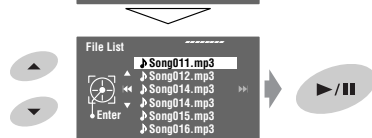
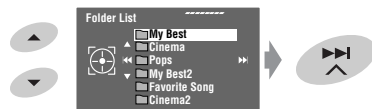

Доступ к каждому списку также можно получить через <AV Menu> → <List> → <Disc List> → <Folder List> → <File List>.

Выбор режимов воспроизведения

Можно использовать режим воспроизведения "Repeat" или "Random".

Напр.: Выбор повтора дорожек

1



2

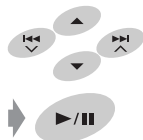

3



4



При выборе одного из режимов воспроизведения на экране информации о воспроизведении загорается соответствующий индикатор.

Для отмены выберите <Off> в действии 4.

Тип диска	Repeat (Повтор)	Random (Произвольный)
	<p>Track: Повтор текущей дорожки.</p> <p>Disc: Повтор всех дорожек текущего диска.</p>	<p>Disc: Произвольное воспроизведение всех дорожек текущего диска.</p> <p>All: Воспроизведение всех дорожек всех загруженных дисков в случайном порядке.</p>
	<p>Track: Повтор текущей дорожки.</p> <p>Folder: Повтор всех дорожек текущей папки.</p> <p>Disc: Повтор всех дорожек текущего диска.</p>	<p>Folder: Произвольное воспроизведение всех дорожек текущей папки, а затем дорожек других папок.</p> <p>Disc: Произвольное воспроизведение всех дорожек текущего диска.</p> <p>All: Воспроизведение всех дорожек всех загруженных дисков в случайном порядке.</p>

Для выполнения операций с устройством автоматической смены компакт-дисков можно использовать следующие кнопки на пульте дистанционного управления. Дополнительную информацию на стр. 10 и 11.



Только для MP3

Прослушивание тюнера DAB

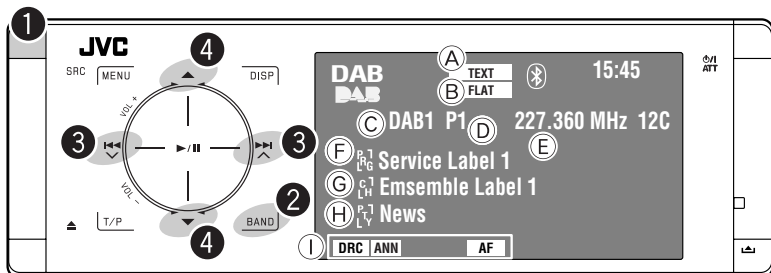

1 Выберите “DAB”.

2 Выбор диапазона частот.



3 Поиск блока трансляции.

- Поиск вручную: Удерживайте нажатой кнопку или до появления на дисплее надписи “Manual Search”, затем коснитесь этой кнопки несколько раз.

4 Выберите службу (основную или дополнительную) для прослушивания.

- A Индикатор TEXT
- B Режим звучания (стр. 52)
- C Диапазон частот
- D Запрограммированный номер программы.
- E Частота
- F Метка службы
- G Метка блока трансляции*
- H код PTY
- I Индикаторы DAB/резервного приема

* Индикатор TEXT загорается при настройке на блок трансляции, поддерживающий динамический сегмент метки (Dynamic Label Segment — DLS). Для отображения DLS коснитесь DISP.

Шум при прослушивании

Некоторые службы передают сигналы динамического контроля диапазона (Dynamic Range Control—DRC) вместе с сигналами обычных программ. Система DRC усилит сигналы низкого уровня, чтобы улучшить качество звучания.

- При настройке на службу с сигналами DRC загорается индикатор DRC.

1

2

3

4

- Чем больше числовое значение, тем сильнее эффект.

Программирование вручную ■

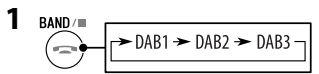

2 Выполните поиск службы, которую необходимо запрограммировать.



3 Отображение списка запрограммированных телестанций.



[Удерживать]

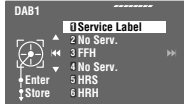

4 Выберите запрограммированный номер.

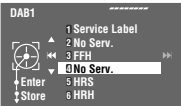

5 Сохраните службу.



[Удерживать]

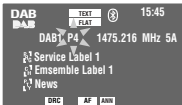

Для доступа к списку запрограммированных кодов выберите <AV Menu> → <List>.

Выбор запрограммированных служб ■

На пульте дистанционного управления:



На устройстве:



[Удерживать]

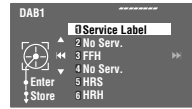

• Каждый раз при удерживании кнопки ▲ / ▼ можно изменять диапазоны частот.

2 Выберите запрограммированную службу.

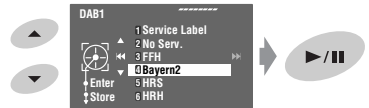

Для доступа к списку запрограммированных кодов выберите <AV Menu> → <List>.

Включение или выключение функции резервного приема сообщений о движении на дорогах (TA) или PTY ■

- Операции в точности соответствуют описанию для радиостанций FM Radio Data System на стр. 16.
- Невозможно сохранять коды PTY отдельно для тюнера DAB и для тюнера FM.

Активация или деактивация функции резервного приема сообщений

Функция резервного приема сообщений позволяет приемнику временно переключаться на предпочитаемую службу (тип сообщения).

Резервный прием сообщений	Индикатор
Перейдите на экран <AV Menu> → <Mode> → <Announce Standby> (☞ ниже и стр. 61).	ANN
Устройство временно переключается на предпочитаемую службу от любого источника, кроме FM/AM.	Индикатор загорается
Еще не активировано. Настройтесь на другую службу, передающую соответствующие сигналы.	Мигает
Для выключения выберите <Off> в действии 4, затем коснитесь ▶/ (☞ ниже).	Гаснет

Активация функции резервного приема сообщений

- 1
- 2
- 3
- 4

- 5 Выбор типа сообщений для резервного приема.



Доступные типы сообщений:

Transport news, Warning, News, Weather, Event, Special Event, Radio Info, Sports News, Financial News

Отслеживание той же программы—Поиск альтернативной частоты (DAB AF)

- **Во время приема служб DAB:**
Если автомобиль находится в регионе, где прием службы невозможен, приемник автоматически настраивается на другой блок трансляции или радиостанцию FM Radio Data System, транслирующую ту же программу.
- **Во время приема радиостанции FM Radio Data System:**
При поездке по региону, где служба DAB транслирует ту же программу, что и радиостанция FM Radio Data System, приемник автоматически настраивается на службу DAB.

В исходных настройках, выполненных на заводе-изготовителе, режим альтернативного приема включен.

Можно отключить поиск альтернативной частоты. ☞ стр. 58.

Прослушивание с других внешних компонентов

AV-INPUT

Внешнее устройство можно подсоединить к разъемам LINE IN/VIDEO IN.

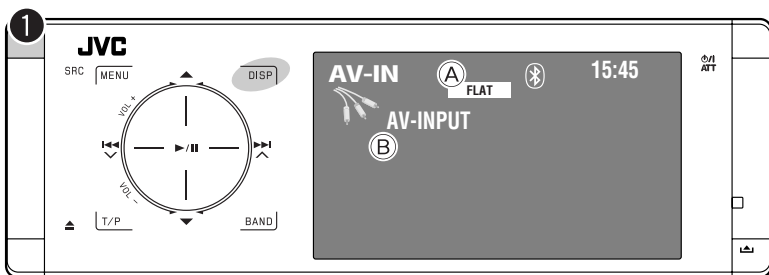

РУССКИЙ

DISP: Коснитесь, если необходимо. (стр. 9)

- Ⓐ Режим звучания (стр. 52)
- Ⓑ Присвоенное название (стр. 53)

Подготовка:

Убедитесь в том, что для подключенного устройства выбрано соответствующее значение настройки <AV Input>. (стр. 58)

- 1 Выберите "AV Input".
- 2 Включите подключенное устройство и начните воспроизведение звука с его помощью.

Экран навигации

При подключении навигационной системы к приемнику можно видеть экран навигации, независимо от источника.

Подготовка:

Убедитесь в том, что для настройки <AV Input> выбрано значение <Navigation>. (стр. 58)

Для просмотра экрана навигации коснитесь **DISP** несколько раз. (стр. 9)

- Для формата изображения экрана навигации устанавливается значение <Full>, независимо от настройки <Aspect>. (стр. 55)
- Если навигационная система не подключена, а подключено аудиоустройство к разъемам LINE IN, можно использовать "AV Input" для прослушивания источника звука.

EXT-INPUT

К расположенному сзади разъему устройства автоматической смены компакт-дисков можно подключить внешнее устройство с помощью коммуникационного адаптера KS-U57 (не входит в комплект поставки) или дополнительного адаптера входа KS-U58 (не входит в комплект поставки).

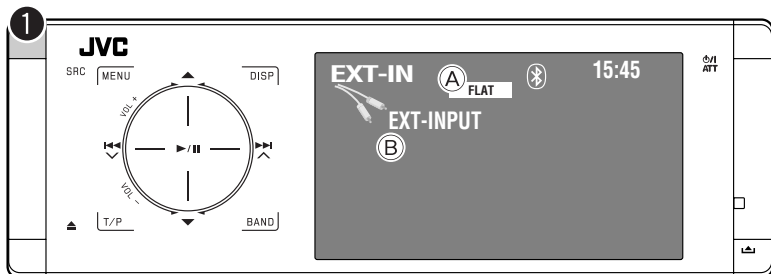

- Ⓐ Режим звучания (☞ стр. 52)
- Ⓑ Присвоенное название (☞ стр. 53)

Подготовка:

Убедитесь в том, что для настройки <External Input> выбрано значение <External Input>. (☞ стр. 58)

- 1 Выберите “External Input”.
- 2 Включите подключенное устройство и начните воспроизведение звука с его помощью.

Звуковой эквалайзер

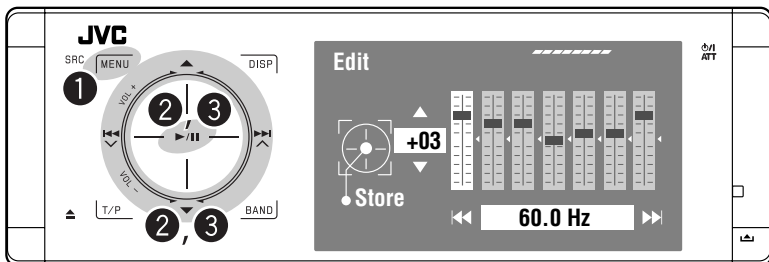

Выбор режима звучания



Можно выбрать один из следующих режимов звучания:

<Flat>, <Hard Rock>, <R&B>, <Pop>, <Jazz>, <Dance>, <Country>, <Reggae>, <Classic>, <User1>, <User2>, или <User3>

- Запрограммированные значения настроек эквалайзера для каждого режима звучания: стр. 69.
- При использовании многоканального источника звуковой режим временно отключается.

Сохранение пользовательских настроек

Сохранить пользовательские настройки можно под именами <User1>, <User2> и <User3>.

- 1 Выполните действия 1 и 2 слева.
- 2 Выберите настраиваемую характеристику.



- 3 Настройте каждый из параметров.

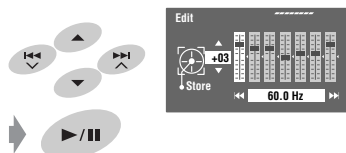

- 4 Выберите <User1>, <User2> или <User3>, затем сохраните настройку.



Присвоение названий источникам

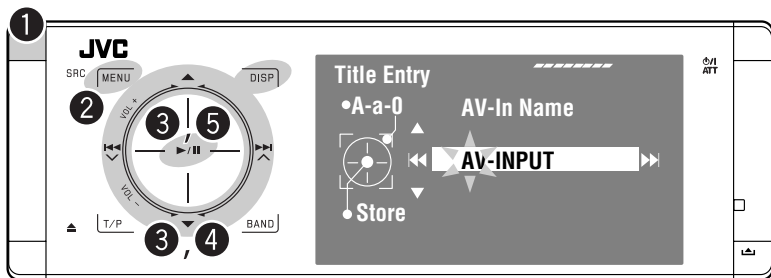

Источникам "AV Input" и "External Input" можно присвоить названия.

Можно ввести до 16 символов.

Напр.: Присвоение названия "AV Input"

1 Выберите "AV Input".

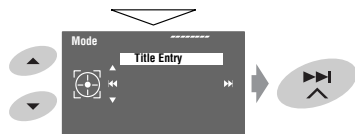
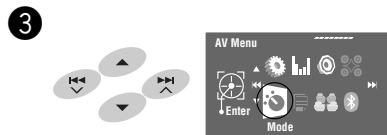

4 Присвоение названия.

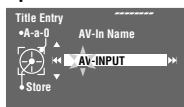

1 Выберите символ и переместите курсор.



- Чтобы изменить набор символов, коснитесь DISP. (Сведения о доступных символах стр. 68).
- Чтобы удалить символы полностью, удерживайте нажатой кнопку DISP.

2 Повторяйте действие **1**, пока не завершите вводить название.

5 Завершите процедуру.



Элементы меню

Операции с меню

Подробные сведения об операциях с меню: стр. 6.

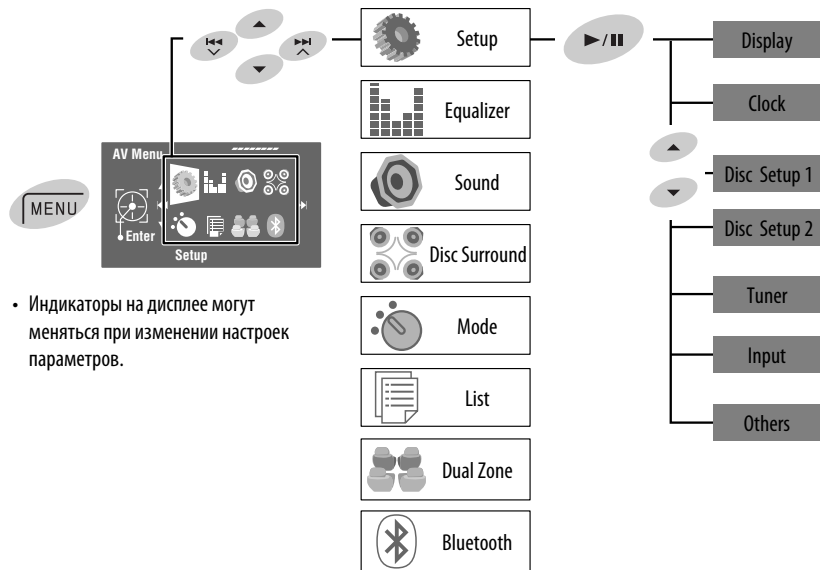













- Индикаторы на дисплее могут меняться при изменении настроек параметров.

По умолчанию: Подчеркнуто



Setup (Установки)

Элементы меню	Выбираемые настройки, [страница для справки]
Demonstration (Демонстрация)	Off: Отмена. On: Включение демонстрации на мониторе.
Wall Paper (Фоновый Рисунок)	Можно выбрать фоновый рисунок на мониторе. Grid, Silk, Metal, Plain
Color (Цвет)	Можно выбрать цвет фона монитора. Blue, Light-Blue, Red, Orange, Yellow, Green, Purple, Dark-Blue, Dark-Green, Brown, Light-Brown, Black
Scroll (Прокрутка)	Off: Отмена. Once: Однократная прокрутка информации об источнике. Auto: Повторная прокрутка (через 5-секундные интервалы). • При удержании кнопки DISP (на устройстве) прокрутка информации выполняется независимо от этой настройки.
Tag Display (Инфо. Дисплей)	Off: Отмена. On: Отображение данных метки во время воспроизведения дорожек MP3/WMA/WAV/AAC.

Элементы меню	Выбираемые настройки, [страница для справки]										
Dimmer (Регулятор Освещ.)	<p>Off: Отмена.</p> <p>On: Включение затемнения.</p> <p>Auto: Затемнение монитора при включении фар.*1</p> <p>Time Set: Коснитесь ►►1 для отображения экрана настройки времени, затем установите время Dimmer On/Off.</p>										
Bright (Яркость)	<p>Можно настроить яркость монитора.</p> <p>от -15 (самое темное) до +15 (самое яркое); По умолчанию 00</p>										
Picture Adjust (Наст. Изображения)*2	<p>Можно настраивать качество и четкость изображения на мониторе при просмотре изображения воспроизведения. Настройка будет сохранена для "Disc/USB" и "AV Input".</p> <p>-15 до +15; По умолчанию 0</p> <p>Bright: Настройка яркости, если изображение слишком яркое или слишком темное.</p> <p>Contrast: Настройка контрастности.</p> <p>Color: Настройка цвета изображения: светлее или темнее.</p> <p>Tint: Появляется надпись "Fixed", и невозможно выполнить настройку.</p>										
Aspect (Формат)*3	Можно изменить формат изображения.										
	<table border="1" style="width: 100%;"> <thead> <tr> <th colspan="2">Формат входного сигнала</th> </tr> <tr> <th>4:3</th> <th>16:9</th> </tr> </thead> <tbody> <tr> <td> Full: Для изображений 16:9  </td> <td>  </td> </tr> <tr> <td> Auto: <ul style="list-style-type: none"> Для "Disc": Формат выбирается автоматически в соответствии с поступающим сигналом. Для других источников видеоизображения: Установлено фиксированное значение формата изображения — <Regular>. </td> <td></td> </tr> <tr> <td> Regular: Для изображений 4:3  </td> <td>  </td> </tr> </tbody> </table>	Формат входного сигнала		4:3	16:9	Full: Для изображений 16:9 		Auto: <ul style="list-style-type: none"> Для "Disc": Формат выбирается автоматически в соответствии с поступающим сигналом. Для других источников видеоизображения: Установлено фиксированное значение формата изображения — <Regular>. 		Regular: Для изображений 4:3 	
	Формат входного сигнала										
	4:3	16:9									
Full: Для изображений 16:9 											
Auto: <ul style="list-style-type: none"> Для "Disc": Формат выбирается автоматически в соответствии с поступающим сигналом. Для других источников видеоизображения: Установлено фиксированное значение формата изображения — <Regular>. 											
Regular: Для изображений 4:3 											
Language (Язык)*4	<p>Выбор языка отображения сообщений на мониторе.</p> <p>English, Español, Français, Deutsch, Italiano, Nederlands, Svenska, Dansk, Русский, Português</p> <ul style="list-style-type: none"> Символы, которые можно ввести при назначении названий, также меняются в соответствии с выбранным языком, [68] 										

*1 Необходимо подключение провода ILLUMINATION CONTROL. (☞ "Руководство по установке/подключению")





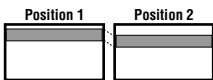
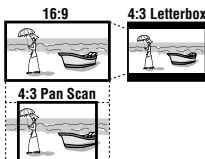

*2 Можно настроить только тогда, когда источником является диск или устройство USB, содержащие изображения или фильмы, а также "AV Input".

*3 Не настраивается для источников аудиосигнала.

*4 После изменения настройки языка отображения отключите и снова включите питание, чтобы настройка вступила в силу.









Элементы меню	Выбираемые настройки, [страница для справки]
Time Set (Уст. Времени)	По умолчанию 0:00 , [☞] [7]
Time Format (Формат Времени)	12Hours, 24Hours
OSD Clock (Часы OSD)	Off: Отмена. On: Отображение времени при воспроизведении источника видеозображения.
Clock Adjust (Настройка Часов)	Off: Отмена. Auto: Включение автоматической подстройки часов с использованием данных о времени (СТ), поступающих от радиостанции FM Radio Data System.
Menu Language (Меню Языков)	Выбор исходного языка для меню диска; По умолчанию Русский ([☞] также стр. 69).
Audio Language (Авт. Выбор Языка)	Выбор исходного языка звучания; По умолчанию Русский ([☞] также стр. 69).
Subtitle (Субтитры)	Выбор исходного языка субтитров или удаление субтитров (<Off>); По умолчанию Русский ([☞] также стр. 69).
Monitor Type (Тип Монитора)	Выбор типа монитора для просмотра широкоэкрannого изображения на внешнем мониторе. 16:9: Выберите этот параметр, если формат экрана внешнего монитора — 16:9. 4:3 Letterbox/4:3 Pan Scan: Выберите этот параметр, если формат экрана внешнего монитора — 4:3. На рисунке слева показан вид изображений на экране монитора.
OSD Position (Позиция OSD)	Выберите положение экранной строки [☞] [29]. 1: Самое высокое положение 2: Самое низкое положение
File Type (Тип Файла)	Выберите тип файла для воспроизведения, если диск или устройство USB содержит файлы различных типов. Эту настройку можно сохранять отдельно для каждого источника: "Disc" и "USB". Audio: Воспроизведение аудиофайлов. Still Picture: Воспроизведение файлов JPEG. Video: Воспроизведение файлов DivX, MPEG1 или MPEG2. Audio&Video: Воспроизведение аудиофайлов и файлов DivX/MPEG1/MPEG2.
DivX Regist. (Registration) (DivX Регистрация)	У данного устройства имеется собственный регистрационный код. В целях охраны авторского права при воспроизведении файла с записанным регистрационным кодом выполняется перезапись регистрационного кода устройства.
iPod Artwork (Обложка)	Off: Отмена. On: Включение отображения обложки. Для отображения обложки коснитесь несколько раз кнопки DISP. [☞] [9] • См. также стр. 67.



Элементы меню	Выбираемые настройки, [страница для справки]
<p>D. (Dynamic) Range Compres. (Compression) (Сжат.Д./Диапаз.)</p>	<p>При воспроизведении с помощью программного обеспечения Dolby Digital можно наслаждаться мощным звуком даже на небольшой громкости.</p> <p>Auto: Выберите, чтобы применить действия к программному обеспечению многоканального кодирования.</p> <p>On: Выберите для постоянного использования этой функции.</p>
<p>Speaker Size (Размер Динамика)</p> <p>Выбор динамика </p> <p>Настройка размера динамика </p>	<p>Настройка размера динамиков.</p> <ul style="list-style-type: none"> • Front SPK: Small, Large • Center SPK: None, Small, Large • Rear SPK: None, Small, Large • Subwoofer: On, Off <p>• Размер динамика: <Large> для диаметра не менее 13 см, <Small> для диаметра не более 13 см.</p> <p>• Передние динамики и задние динамики нельзя настраивать отдельно для левой и правой сторон.</p> <p>Независимо от приведенной выше настройки...</p> <ul style="list-style-type: none"> • Звук в низкочастотном динамике во время воспроизведения в режимах "Dolby Pro Logic II Movie" или "Music" отсутствует, если для типа переднего динамика установлено значение <Large>. • Если функция объемного звучания отключена, центральный динамик не используется.
<p>Speaker Level (Уровень Динамика)</p> <p>Выбор динамика </p> <p>Настройка уровня динамика </p>	<p>Можно настроить уровень выходного сигнала активированных динамиков (☞ <Speaker Size> выше), прослушав пробный звук.</p> <p>Front Lch/Center Ch/Front Rch/Rear Rch/Subwoofer^{*2}/Rear Lch: Настраивает выходной уровень каждого динамика в диапазоне от -10 dB до +10 dB; По умолчанию 0 dB.</p> <ul style="list-style-type: none"> • Удерживайте нажатой кнопку ►/■ для включения и выключения пробного звука.
<p>Speaker Distance (Расстояние До д.)</p> <p>Выбор динамика </p> <p>Настройка расстояния до динамика </p>	<p>Можно настроить синхронизацию выходных сигналов динамиков.</p> <p>Front Lch/Center Ch/Front Rch/Rear Rch/Rear Lch: Настройка расстояния от динамика до места для прослушивания в диапазоне от 15 см/6 inches до 600 см/240 inches с шагом 15 см/6 дюймов; по умолчанию 120 см/48 inch (для центрального динамика), 150 см/60 inch (для других динамиков).</p> <ul style="list-style-type: none"> • Удерживайте нажатой кнопку DISP для изменения единицы измерения—см и inch.

^{*1} Доступно только для "Disc" и "USB". (При выборе одного из элементов воспроизведение останавливается.)

^{*2} Эта настройка уровня низкочастотного динамика действует только при включении режима объемного звука. (☞ также стр. 26 и 27)

	Элементы меню	Выбираемые настройки, [страница для справки]
Tuner (Тюнер)	AF Regional (Пер. Альт. Част.)	<p>Когда принимаемые от текущей радиостанции сигналы становятся слабыми...</p> <p>Off: Отмена (нельзя выбрать, если для <DAB AF> установлено значение <On>).</p> <p>AF REG: Переключение на другую радиостанцию, передающую ту же программу. Загорается индикатор AF REG.</p> <p>AF: Переключение на другую радиостанцию. Программа может отличаться от принимаемой в текущий момент программы (Загорается индикатор AF),  [17].</p>
	TA Volume (Громкость TA)	00 до 30 или 50 ^{*1} , По умолчанию 15 ,  [16].
	Program Search (Поиск Программы)	Off, On ,  [17]
	IF Band Width (Ширина Полосы ПЧ)	<p>Auto: Повышение избирательности тюнера для устранения интерференционных помех от соседних радиостанций. (Сопровождается потерей стереоэффекта).</p> <p>Wide: Могут возникать взаимные помехи от соседних радиостанций, но качество звучания при этом не ухудшается и сохраняется стереоэффект.</p>
	DAB AF (Альтерн. Частоты) ^{*2}	Off, On ,  [49]
Input (Вход)	AV Input (Аудио/Видео Вход) ^{*3}	<p>Выбор назначения для разъемов LINE IN и VIDEO IN.</p> <p>Off: Данный параметр выбирается при отсутствии подключенных компонентов (при выборе источника параметр "AV Input" пропускается).</p> <p>iPod (Off): Выберите при подключении iPod с помощью кабеля USB Audio и Video для iPod.  [42]</p> <p>Audio&Video: Данный параметр выбирается при подключении аудио- и видеоприборов, например, видеомэгафона.</p> <p>Audio: Выберите при подключении аудиоприбора, например переносного звукового проигрывателя.</p> <p>Camera^{*4}: Используется при подключении камеры заднего вида.</p> <p>Navigation : Выберите при подключении системы навигации.  [50]</p>
	External Input (Внешний Вход) ^{*5}	<p>Для подключения внешнего устройства к гнездовому разъему на задней панели устройства автоматической смены компакт-дисков.</p> <p>Changer/iPod^{*6}: Устройство автоматической смены компакт-дисков или iPod  [44, 45]</p> <p>External Input: Любые устройства, кроме указанных выше.  [51]</p> <ul style="list-style-type: none"> Для подключения тюнера DAB данная настройка не требуется. Она выбирается автоматически.
Others (Другие)	Бер (Звук Сигнала)	<p>Off: Отмена.</p> <p>On: Включение звука нажатия кнопки.</p>
	Telephone Muting (Откл. Звукa Тел.) ^{*7}	<p>Off: Отмена.</p> <p>Muting1, Muting2: Выберите любой из параметров, обеспечивающий отключение звука при использовании сотового телефона.</p>

Элементы меню	Выбираемые настройки, [страница для справки]		
Others (Другие)	Illumination (Освещения) Можно выключить индикаторы элементов управления сенсорной панели и монитора при включении приемника. [5]	Элементы управления сенсорной панели	Монитор
	Normal:	Горит всегда.	
	Proximity/Motion:	Загорается при движении руки вблизи элементов управления.	Горит всегда.
	Proxi/Motion-LCD:	Загорается при движении руки вблизи элементов управления.	
	Touch Pad:	Загорается при касании пальцем элементов управления.	Горит всегда.
	Touch Pad-LCD:	Загорается при касании пальцем элементов управления.	
Initialize (Начальн Настрой.)	Инициализируйте все настройки, выполненные на экране <AV Menu> . Удерживайте нажатой кнопку ▶/■ , затем сбросьте приемник. [3]		





Equalizer (Эквалайзер)

Flat (Дом)/Hard Rock (Хард-рок)/R&B (Р э П)/Pop (Поп)/Jazz (Джаз)/Dance (Танцев.)/Country (Кантри)/Reggae (Рэггей)/Classic (Классика)/User1 (Пользователь1)/User2 (Пользователь2)/User3 (Пользователь3), [52]

- *1 Зависит от использования регулятора усиления. ([стр. 60])
- *2 Выбор возможен только при подключении тюнера DAB.
- *3 Недоступно, если в качестве источника выбрано "AV Input".
- *4 Необходимо подключение провода REVERSE GEAR SIGNAL [Руководство по установке/подключению]. При переключении на задний ход (R) передаваемое через камеру изображение вида сзади отображается на мониторе в формате "Full" (независимо от настройки формата).
- *5 Недоступно, когда в качестве источника выбрано внешнее устройство, подключенное к гнездовому разъему устройства автоматической смены компакт-дисков.
- *6 Отображается название компонента, обнаруженного через разъем устройства автоматической смены компакт-дисков.
- *7 Необходимо подключение провода TEL MUTING. [Руководство по установке/подключению].



Sound (Звук)

Элементы меню	Выбираемые настройки, [страница для справки]
Fader/Balance (Микшер/Баланс) Настройка микшера  Настройка баланса 	Настройте регулятор уровня—баланс выходного сигнала между передними и задними динамиками. <ul style="list-style-type: none"> Самое верхнее положение — только передний динамик Самое нижнее положение — только задний динамик При использовании системы с двумя динамиками установите для микшера среднее значение (00). Настройте баланс—баланса выходного сигнала между левыми и правыми динамиками. <ul style="list-style-type: none"> Самое левое положение — только левый динамик Самое правое положение — только правый динамик
Volume Adjust (Настр. Громкости)	Настройка и сохранение самонастраиваемого уровня громкости для каждого источника в сравнении с уровнем громкости FM. Уровень громкости автоматически увеличивается или уменьшается при смене источника. -12 до +12; По умолчанию 00 <ul style="list-style-type: none"> Для цифровых источников: Можно выполнять настройку отдельно для различных звуковых форматов — Dolby Digital/DTS и других.
Subwoofer Level (Сабвуфер Уровень)¹	Настройте уровень выходного сигнала низкочастотного динамика. -06 до +08; По умолчанию 00
High Pass Filter (Фильтр В/Частот)	Through: Выберите, если низкочастотный динамик не подключен. On: Выберите, если низкочастотный динамик подключен.
Crossover (Кроссовер)	Настройка частоты разделительного фильтра между передними или задними динамиками и низкочастотным динамиком. 80 Hz, 120 Hz, 150 Hz
Amplifier Gain (Коэф. Усиления)	Можно изменить максимальный уровень громкости данного приемника. Off: Деактивация встроенного усилителя. Low Power: Выбирается, если максимальная мощность динамиков меньше 50 Вт. High Power
Rear Speaker (Тыл. Динамики)²	Можно включать или отключать задние динамики. Off, On



Disc Surround (Диск с Окр. Зв.)³

Элементы меню	Выбираемые настройки, [страница для справки]
Surround Off (Выкл. Окр. Звук)	Выберите для отключения функции окружающего звучания.
Surround On (Вкл. Окр. Звук)	Выберите для включения функции окружающего звучания.  [26] Auto, Through, Dolby PLII Movie, Dolby PLII Music <ul style="list-style-type: none"> При выборе режима <Dolby PLII Music> можно настроить параметры <Panorama> и <Center Width>.*4



Mode (Режим)^{*5}

Элементы меню	Выбираемые настройки, [страница для справки]
Моно (Моно)	Только для FM. (Off, On), [13]
SSM (SSM)	Только для FM. [13]
PTY Standby (Фикс. Типа Прог.)	Только для FM и "DAB". (Off, News), [16, 48] • При активации резервного приема PTY можно изменить код PTY на код резервного приема PTY.
Title Entry (Заголовок)	Только для "AV Input" и "External Input". [53]
Repeat/Random (Повтор/Произвольный)	Только для "Disc", "USB", "USB iPod", "Changer", "iPod" и "Bluetooth". [21, 34, 41, 43, 44, 46]
D.(Dynamic) Range Control (Упр.Д/Диапазон.)	Только для "DAB". (Off, DRC 1, DRC 2, DRC 3), [47]
Announce Standby (Извещение Выкл.)	Только для "DAB". (Off, Transport News), [49] • При включении функции резервного приема сообщений можно изменить тип сообщений для Резервный прием сообщений.
AudioBooks (Звуковые Книги)	Только для "USB iPod". (Normal, Faster, Slower) [43]



List (Список)

Доступные списки различаются в зависимости от источника. [14, 22, 42, 48]



Dual Zone (Двойная Зона)

Off (Выключено), On (Включено), On/Surround On (Вкл./Вкл. Окруж.), [30]



Bluetooth (Bluetooth)

Элементы меню	Выбираемые настройки, [страница для справки]
Dial Menu (Меню Шкал)^{*6} Redial (Исходящих Вызовы)/ Received Calls (Принятые Вызовы)/Phonebook (Телефонная Книга)/ Preset Calls (Запрограм. Вызо.)/Phone Number (Тел. Номера)/Voice Dialling (Голосовой Набор)	Выберите один из способов вызовов, [38]

*1 Эта настройка действует только при отключении режима объемного звука. ([также стр. 26 и 27])

*2 Эта настройка действует только при включении функции "Dual Zone". ([также стр. 30])







*3 Доступно только для "Disc" и "USB".

*4 Эта настройка действует только при включении центрального динамика.

*5 Элементы, перечисленные в разделе <Mode>, различаются в зависимости от источников воспроизведения.

*6 Только для устройства, подключенного к телефону Bluetooth.

Продолжение не следующей странице

	Элементы меню	Выбираемые настройки, [страница для справки]
Device Menu (Меню Устройств)	Phone Connect (Телефон Подключ./Audio Connect (Аудио Подключен.))	Только для зарегистрированных устройств. Установка соединения с зарегистрированным устройством,  [36]
	Phone Disconnect (Телефон Разъеди./Audio Disconnect (Аудио Разъедини.))	Только для подключенного устройства. Отключение текущего устройства перед подключением другого,  [36]
	Delete Pairing (Прервать Сопряж.)	Только для зарегистрированных устройств. Удаление зарегистрированных устройств,  [37]
	New Pairing (Новое)	Введите PIN-код для установления соединения,  [36] После установления соединения оно регистрируется в устройстве. В следующий раз приемник можно будет подключить с помощью <Phone Connect>/<Audio Connect> ( выше).
Settings (Установки)	Auto Connect (Авто Связь)	При включении устройства автоматически устанавливается соединение с... Off: ни с одним из устройств Bluetooth. Last: устройством Bluetooth, подключенным последним.
	Auto Answer (Авто Ответ)	Off: Автоматический ответ на вызовы не выполняется. Ответ необходимо выполнять вручную. On: устройство автоматически отвечает на входящие вызовы. Reject : Все входящие вызовы приемник отклоняет.
	SMS Notify (SMS Сообщают)	On: Приемник информирует пользователя о принятии сообщения путем выдачи сигнала и отображения сообщения "Receiving Message". Off: Приемник не информирует пользователя о принятии сообщения.
	Add Phonebook (Доб.в Тел. Книгу)	Скопируйте память телефонной книги сотового телефона на устройство. Можно зарегистрировать до 50 телефонных номеров,  [39]
	MIC Setting (Устан. Микрофона)	Настройка уровня громкости встроенного микрофона. 01, 02, 03
	Phone Volume (Громкость Телеф.)	Настройка громкости телефона. от 00 до 30 или 50 ^{*1} , По умолчанию 15
	Initialize (Начальн Настрой.)	Инициализируйте все настройки, выполненные на экране <Bluetooth>. Yes: Инициализация настроек. No: Отмена.
	Information (Информация)	Отображается следующая информация: Name: Название устройства Address: Mac-адрес устройства Version: Версии программного и аппаратного обеспечения Bluetooth ² Phone Device/Audio Device: Названия подключенных устройств

*1 Зависит от использования регулятора усиления. ( стр. 60)

*2 Дополнительные сведения о функциях Bluetooth можно найти на веб-сайте JVC по адресу:

<<http://www.jvc-victor.co.jp/english/car/>>

Для получения информации о работе с устройством Bluetooth обратитесь к инструкциям, поставляемым с этим устройством.

Очистка разъема

При частом отсоединении разъемы загрязняются. Чтобы снизить уровень загрязнения, периодически проводите очистку разъемов с помощью ватных валиков или ткани, смоченных спиртом, соблюдая при этом меры предосторожности во избежание повреждения разъемов.

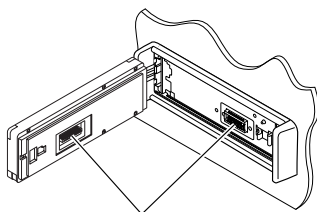

Разъемы

Конденсация влаги

Влага может конденсироваться на линзе внутри устройства в следующих случаях:

- После включения автомобильного обогревателя.
 - При повышении влажности внутри автомобиля.
- Это может привести к неисправной работе устройства. В этом случае извлеките диск и оставьте приемник включенным на несколько часов, чтобы испарилась влага.

Как обращаться с дисками

При извлечении диска из футляра, нажмите на центральный держатель футляра и снимите диск, удерживая его за края.

Центральный держатель



- Всегда удерживайте диск за края. Не прикасайтесь к поверхности, на которой находится запись.

Чтобы поместить диск в футляр, аккуратно установите диск на центральный держатель (стороной с изображением вверх).

- После прослушивания обязательно помещайте диски в футляры.

Хранение дисков в чистом виде

Воспроизведение грязного диска может быть некорректным.

Если диск загрязнится, протрите его мягкой тканью по прямой линии от центра к краю.



- Не используйте растворитель (например, обычное средство для чистки кассет, распыляемые средства, разбавитель, бензин и т.д.) для чистки дисков.

Прослушивание новых дисков

Вблизи внутреннего и внешнего краев новых дисков иногда бывают грубые выступы. Такой диск не может быть загружен в приемник.



Чтобы удалить такие пятна, потрите их карандашом или шариковой ручкой и т.д.

Не используйте следующие диски:

Один компакт-диск — диаметром 8 см

Изогнувшийся диск

Наклейка и остаток наклейки

Диск с наклеиваемой этикеткой

Необычная форма

Диск C-thru (полупрозрачный диск)

Прозрачные или полупрозрачные компоненты на области записи

Дополнительная информация о приемнике

Общие сведения

Включение питания

- Для включения питания приемника также можно использовать кнопку SRC (источник). Если источник готов, воспроизведение также начинается.

Тюнер (только FM)

Сохранение радиостанций

- Если включена функция SSM, выполняется программирование радиостанций для кнопок №1 (наименьшая частота) - №6 (наибольшая частота).

Диск

Общие сведения

- В данном руководстве слова “дорожка” и “файл” взаимозаменяемы.
- Если на один диск записаны файлы разных типов (MP3/WMA/WAV/AAC), то на данном приемнике будут воспроизводиться только файлы формата звукового компакт-диска (CD-DA).
- Данный приемник может обрабатывать только однокбайтовые символы. Все остальные символы отображаются неправильно.

Установка диска

- Если диск вставлен обратной стороной или на нем отсутствуют файлы для воспроизведения, на мониторе появляется надпись “Cannot play this disc Check the disc”. Извлеките диск.

Извлечение диска

- Если в течение 15 секунд извлеченный диск не будет вынут, он автоматически помещается обратно в загрузочный отсек в целях защиты от загрязнения.

Смена источника звука

- При смене источника воспроизведение прекращается (извлечения диска не происходит). При повторном выборе “Disc” в качестве источника звука воспроизведение диска начнется с того места, где оно было остановлено.

Воспроизведение дисков однократной или многократной записи

- Данное устройство может распознавать до 5 000 файлов и 250 папок (до 999 файлов в папке).
- Используйте только “завершенные” диски.
- На данном приемнике возможно воспроизведение дисков с несколькими сеансами записи; однако, незавершенные сеансы будут пропускаться при воспроизведении.
- Данное устройство может распознавать имена файлов или папок длиной до 25 символов.
- Некоторые диски или файлы могут не воспроизводиться из-за своих характеристик или условий записи.

Воспроизведение DVD-VR

- Дополнительную информацию о формате DVD-VR и списке воспроизведения см. в инструкции, поставляемых с записывающим оборудованием.

Воспроизведение файла

Воспроизведение файлов DivX

- Данное устройство может воспроизводить файлы DivX с расширениями <.divx>, <.div>, <.avi> (независимо от регистра).
- Данное устройство поддерживает файлы DivX с разрешением не более 720 на 576 пикселей.
- Звуковой поток должен соответствовать характеристикам MP3 или Dolby Digital.
- Файл, закодированный в режиме чересстрочной развертки, может воспроизводиться неправильно.
- Максимальная скорость передачи для видеосигналов (средняя) составляет 4 Мбит/с.

Воспроизведение файлов MPEG1/MPEG2

- Данное устройство может воспроизводить файлы MPEG1/MPEG2 с расширениями <.mpg>, <.mpeg> или <.mod>*.
- * Файлы MPEG2, записанные с помощью видеокамеры JVC Everio, имеют расширение <.mod>. Невозможно воспроизводить файлы MPEG2 с кодом расширения <.mod>, сохраненные на запоминающем USB-устройстве большой емкости.
- Формат потока должен быть совместим с системным/программным потоком MPEG.
- Поддерживаются файлы в формате MP@ML (Основной профиль и основной уровень)/SP@ML (Простой профиль и основной уровень)/MP@LL (Основной профиль и низкий уровень).
- Звуковые потоки должны соответствовать характеристикам MPEG1 Audio Layer-2 или Dolby Digital.
- Максимальная скорость передачи для видеосигналов (средняя) составляет 4 Мбит/с.

Воспроизведение файлов JPEG

- Данное устройство может воспроизводить файлы JPEG с расширениями <.jpg> или <.jpeg>.
- Рекомендуется записывать файл с разрешением 640 x 480.
- Данное устройство может воспроизводить файлы JPEG основного формата. Файлы JPEG прогрессивного формата или формата без потерь невозможно воспроизвести.

Воспроизведение файлов MP3/WMA/WAV/AAC

- Данный приемник может воспроизводить файлы с расширением <.mp3>, <.wma>, <.wav> или <.m4a> (не зависит от регистра).
- Файлы отображаются на данном приемнике в соответствии со следующими характеристиками:
 - Скорость передачи данных:
Для диска MP3/WMA: 32 кбит/с — 320 кбит/с
AAC: 16 кбит/с — 320 кбит/с
 - Частота дискретизации:
48 кГц, 44,1 кГц, 32 кГц (для MPEG1)
24 кГц, 22,05 кГц, 16 кГц (для MPEG2)
48 кГц, 44,1 кГц, 32 кГц, 22,05 кГц (для WMA)
44,1 кГц (для WAV)
48 кГц, 44,1 кГц (для AAC)

- Данное устройство может отображать теги ID3 версии 1.0/1.1/2.2/2.3/2.4 (для формата MP3). Устройство также может отображать теги WAV, WMA и AAC.
- Данный приемник может воспроизводить файлы, записанные в режиме VBR (переменная скорость в битах).
Для файлов, записанных в режиме VBR, по-разному отображается время от начала воспроизведения.
- Данный приемник не может воспроизводить следующие файлы:
 - файлы MP3, закодированные в форматах MP3i и MP3 PRO;
 - файлы MP3, закодированные в формате Layer 1/2;
 - файлы WMA, закодированные в формате без потерь, профессиональном и голосовом форматах;
 - файлы WMA, основой которых служит формат, отличный от формата Windows Media® Audio;
 - файлы WMA/AAC, защищенные от копирования по методу DRM;
 - Файлы AAC, защищенные от копирования с помощью FairPlay (за исключением хранящихся на iPod).
 - файлы, содержащие данные, например, AIFF, ATAC3 и т.д.

Объемное звучание

- Если выбрано <Surround On>, воспроизведение в режиме окружающего звучания "MULTI" для дисков, закодированных в многоканальных форматах, начинается автоматически вне зависимости от настройки <Surround On>.
- Нельзя активировать режим окружающего звучания для источников в форматах многоканального MPEG DVD Video, двухканального DivX и двухканального MPEG. Если выбрана настройка <Surround On>, стереофонический звук поступает только через передние динамики. На экране информации об источнике появляется надпись "FRONT 2CH".
- Когда на экране информации об источнике появляется надпись "FIX", звук в низкочастотном динамике отсутствует.
- Если выбрано <AUTO>, субдискретизация осуществляется для DVD Video (только LPCM) и DVD-VR (только LPCM).

■ USB

- Если после отключения устройства отображается сообщение “No USB device”, снова подключите устройство или выберите другой источник воспроизведения.
- Если на устройстве USB отсутствуют файлы для воспроизведения или оно было неправильно отформатировано, на мониторе появляется надпись “Cannot play this device Check the device”.
- Приемник не распознает запоминающие устройства USB с номинальным напряжением, отличным от 5 В, и не допускает превышения 500 мА.
- Порядок воспроизведения с устройства USB может отличаться от других устройств воспроизведения.
- Приемник может не воспроизводить некоторые устройства USB или некоторые файлы из-за их характеристик или условий записи.
- Устройства USB, оснащенные специальными функциями, такими как безопасность данных, нельзя использовать с приемником.
- Не используйте устройство USB с 2 или более разделами.
- В зависимости от конфигурации устройств USB и коммуникационных портов некоторые устройства USB могут быть подключены неправильно, или соединение может быть потеряно.
- Информацию о подключении запоминающего устройства USB см. также в руководстве по его эксплуатации.
- К приемнику можно подключить только одно запоминающее устройство USB. Не используйте концентратор USB.
- Данное устройство может не распознать устройство USB, подключенное через USB-устройство чтения карт.
- При подключении с помощью кабеля USB используйте кабель USB 2.0.
- Приемник может неправильно воспроизводить файлы с устройства USB при использовании удлинителя USB.
- При использовании данного устройства невозможно гарантировать правильное функционирование и обеспечение надлежащего питания для всех типов устройств.
- Данное устройство может распознавать до 5 000 файлов и 250 папок (до 999 файлов в папке).
- Данное устройство может распознавать имена файлов или папок длиной до 25 символов.

- Для MPEG 1/2 файлов: Максимальная скорость передачи для видеосигналов (средняя) составляет 2 Мбит/с.

■ Операции Bluetooth

Общие сведения

- Не выполняйте сложные операции, например набор номера или использование телефонной книги, во время управления автомобилем. Для выполнения данных операций остановите автомобиль в безопасном месте.
- В зависимости от версии Bluetooth устройства, не все устройства Bluetooth могут быть подключены к приемнику.
- Приемник может не работать с некоторыми устройствами Bluetooth.
- Качество соединения может зависеть от условий окружающей среды.
- При выключении приемника устройство отключается.

Предупреждающие сообщения при работе с Bluetooth

Connection Error:

Устройство зарегистрировано, но установить соединение не удастся. Используйте <Phone Connect>/<Audio Connect>, чтобы снова подключить устройство. (☞ стр. 36)

Error:





Попытайтесь выполнить операцию еще раз. Если сообщение “Error” отображается снова, проверьте, поддерживает ли устройство запрашиваемую функцию.

Please Wait...:

Приемник выполняет подготовку к использованию функции Bluetooth. Если сообщение не исчезает, выключите и снова включите приемник, после чего выполните повторное подключение устройства Bluetooth (или выполните сброс приемника).

Значки типов телефонов

- Эти значки указывают на установленный на устройстве тип телефона.

	сотовый телефон
	домашний телефон
	рабочий телефон
	Общие сведения
	Другой

Операции проигрывателя iPod

- Можно управлять следующими типами iPod:
 - **Через кабель USB 2.0**
 - iPod video (5-е поколение)*
 - iPod nano
 - iPod nano (2-е поколение)
 - **Через интерфейсный адаптер**
 - iPod с dock-разъемом (3 поколение)
 - iPod с Click Wheel (4 поколение)
 - iPod mini
 - iPod photo
 - iPod nano
 - iPod video (5-е поколение)
- * Для просмотра видео подключите iPod с помощью кабеля USB Audio и Video (не входит в комплект поставки).
- Если возникают проблемы при воспроизведении файлов с помощью проигрывателя iPod, обновите программное обеспечение iPod на последнюю версию. Сведения об обновлении iPod см. по адресу на <<http://www.apple.com>>.
- При включении этого устройства проигрыватель iPod заряжается через устройство.
- Если проигрыватель iPod подключен к устройству, выполнение всех операций с проигрывателя iPod невозможно. Все операции выполняйте с устройства.
- Текстовая информация может отображаться неправильно.
- Текстовая информация прокручивается на мониторе. Это устройство может отображать до 40 символов при использовании интерфейсного адаптера и до 128 символов при использовании кабеля USB 2.0 или USB Audio и Video.

Примечание:

При управлении проигрывателем iPod некоторые операции могут выполняться неправильно. В этом случае см. веб-узел компании JVC:
– Для подключения USB: <<http://www.jvc-victor.co.jp/english/car/>>
– Для подключения через интерфейсный адаптер: <<http://www.jvc.co.jp/english/car/support/ks-pd100/index.html>>

Для подключения USB:

Когда для настройки <iPod Artwork> установлено значение <On>:

Не нажимайте какие-либо клавиши в течение первых как минимум 30 секунд воспроизведения дорожки, содержащей обложку*. Для отображения обложки требуется не менее 30 секунд, и во время загрузки все операции недоступны.

* Картинка, отображаемая на экране iPod во время воспроизведения дорожки.

Тюнер DAB

- Даже при сохранении дополнительной службы запрограммировать можно только основную службу DAB.

Элементы меню

- Если для элемента <Amplifier Gain> настройка <High Power> меняется на <Low Power> и при этом для уровня громкости установлено значение больше "30", приемник автоматически меняет уровень громкости на "VOL 30".
- После изменения одной из настроек <Menu Language/Audio Language/Subtitle> выключите, а затем включите питание и повторно вставьте диск (или вставьте другой диск), чтобы изменения вступили в силу.
- При выборе элемента <16:9> для изображения с форматом 4:3 происходит преобразование его ширины, и изображение слегка изменяется.
- Даже при выбранном параметре <4:3 Pan Scan> для некоторых дисков размер экрана может быть <4:3 Letterbox>.

Озвучка, воспроизводимых через задние терминалы

- Выход динамика/аналого-цифровой выходной сигнал—LINE OUT (FRONT/REAR)/CENTER OUT/SUBWOOFER OUT: Многоканальные сигналы подаются в программное обеспечение многоканального кодирования. (Если включен режим “Dual Zone”, сигнал, передаваемый через второй разъем AUDIO OUT, передается и для главного источника “Disc”.)
- 2nd AUDIO OUT: При включенном режиме “Dual Zone” подается двухканальный сигнал. При воспроизведении диска с многоканальным кодированием выполняется преобразование многоканальных сигналов.

- “DVD Logo” является товарным знаком DVD Format/Logo Licensing Corporation, зарегистрированным в США, Японии и других странах.
- “DivX”, “DivX Ultra Certified” и соответствующие логотипы являются торговыми марками компании DivX, Inc. и используются в соответствии с лицензией.
- Логотип “DivX® Ultra Certified”
- Воспроизводит видеофайлы в формате DivX® всех версий (включая DivX® 6) и по ддерживает расширенные функции представления медиа-контента файлов форма та DivX® и воспроизведение файлов формата DivX® Media
- Microsoft и Windows Media являются либо зарегистрированными торговыми марками или торговыми марками корпорации Microsoft в США и/или других странах.
- iPod и iTunes являются товарными знаками Apple Inc., зарегистрированными в США и других странах.

Символы, которые можно вводить для названий

Кроме букв латинского алфавита (A – Z, a – z), для присвоения названий можно использовать перечисленные далее символы. (☞ стр. 53)

- При выборе <Русский> в разделе <Language> (Язык). (☞ стр. 55)

Верхний и нижний регистры

А	Б	В	Г	Д	Е	Ж	З	И	Й	К	Л	М	Н
О	П	Р	С	Т	У	Ф	Х	Ц	Ч	Ш	Щ	Ъ	Ы
Ь	Э	Ю	Я	Ё	промежуток								

а	б	в	г	д	е	ж	з	и	й	к	л	м	н
о	п	р	с	т	у	ф	х	ц	ч	ш	щ	ъ	ы
ь	э	ю	я	ё	промежуток								

Цифры и знаки

0	1	2	3	4	5	6	7	8	9	!	"	#	\$
%	&	'	()	*	+	,	-	.	/	:	;	=
?	@	`	промежуток										

- При выборе любого другого языка, отличного от <Русский>, в разделе <Language>. (☞ стр. 55)

Верхний и нижний регистры

À	Á	Â	Ã	Ä
Å	Æ	Ç	Ĉ	Ċ
Ç	É	Ê	Ë	Ĕ
Ĝ	Ĥ	Ĭ	Ĵ	Ķ
Ñ	Ó	Ô	Õ	Ö
Ï	Ø	Ř	Š	Š
Ś	Ş	Ú	Û	Ü
Û	Ý	Ž	Ž	ß
Ɔ	Ɔ	Ɔ	Ɔ	Ɔ
l	u	ø		

á	à	â	ã	ä
å	æ	ç	ĉ	ċ
ç	é	è	ê	ë
é	ĝ	ĥ	ĵ	ķ
î	ñ	ń	ó	õ
ï	ø	ř	š	ş
ő	ř	ŕ	ś	ș
ş	ú	û	ü	ü
ú	w	ý	ÿ	ž
ž	ÿ	þ	ŋ	d
t	l	ı	ij	

Цифры и знаки

0	1	2	3	4
5	6	7	8	9
!	"	#	\$	%
&	'	()	`
=	-	+	*	/
@	?	:	:	.
.	промежуток			

Запрограммированные настройки эквалайзера

Режим звучания	Частота						
	60,0 Гц	150,0 Гц	400,0 Гц	1,0кГц	2,5кГц	6,3кГц	15,0кГц
Flat	00	00	00	00	00	00	00
Hard Rock	+03	+03	+01	00	00	+02	+01
R&B	+03	+02	+02	00	+01	+01	+03
Pop	00	+02	00	00	+01	+01	+02
Jazz	+03	+02	+01	+01	+01	+03	+02
Dance	+04	+02	00	-02	-01	+01	+01
Country	+02	+01	00	00	00	+01	+02
Reggae	+03	00	00	+01	+02	+02	+03
Classic	+02	+03	+01	00	00	+02	00
User1/2/3	00	00	00	00	00	00	00

Коды языков (при выборе языков DVD/DivX)

Код	Язык	Код	Язык	Код	Язык	Код	Язык	Код	Язык
AA	Афарский	FA	Персидский	KK	Казахский	NO	Норвежский	ST	Сесотхо
AB	Абхазский	FI	Финский	KL	Гренландский	OC	Окитан	SU	Суданский
AF	Африкаанс	FJ	Фиджи	KM	Камбоджийский	OM	(Афан) Оромо	SW	Суахили
AM	Амхарский	FO	Фарерский	KN	Дравидийский	OR	Ория	TA	Тамильский
AR	Арабский	FY	Фризский	KO	Корейский (KOR)	PA	Panjabi	TE	Телугу
AS	Ассамский	GA	Ирландский	KS	Кашмирский	PL	Польский	TG	Таджикский
AY	Аймара	GD	Галльский	KU	Курдский	PS	Пашто, пушту	TH	Тайский
AZ	Азербайджанский	GL	Галисийский	KY	Киргизский	QU	Кечуа	TI	Тигриния
BA	Башкирский	GN	Гуарани	LA	Латинский	RM	Ретороманский	TK	Туркменский
BE	Белорусский	GU	Гуарати	LN	Лингала	RN	Курунди	TL	Тагальский
BG	Болгарский	HA	Хауса	LO	Лаосский	RO	Румынский	TN	Сетсвана
BH	Бихарийский	HI	Хинди	LT	Литовский	RW	Кинаруанда	TO	Тонга
BI	Бисламийский	HR	Хорватский	LV	Латвийский, латышский	SA	Санскрит	TR	Турецкий
BN	Бенгальский, бангла	HU	Венгерский	MG	Малагасийский	SD	Синдхи	TS	Тсонго
BO	Тибетский	HY	Армянский	MI	Маори	SG	Саньё	TT	Татарский
BR	Бретонский	IA	Интерлингва	MK	Македонский	SH	Сербо-хорватский	TW	Тви
CA	Каталанский	IE	Интерлингво	ML	Малайялам	SI	Сингальский	UK	Украинский
CO	Корсиканский	IK	Инуитак	MN	Монгольский	SK	Словацкий	UR	Урду
CS	Чешский	IN	Индонезийский	MO	Молдавский	SL	Словенский	UZ	Узбекский
CY	Валлийский	IS	Исландский	MR	Маратхи	SM	Самоанский	VI	Вьетнамский
DZ	Дзонг-кэ	IW	Иврит	MS	Малайский (MAY)	SN	Шона	VO	Волапак
EL	Греческий	JA	Японский	MT	Мальтийский	SO	Сомали	WO	Волоф
EO	Эсперанто	JL	Идиш	MY	Бирманский	SQ	Албанский	XH	Коса
ET	Эстонский	JW	Яванский	NA	Науруанский	SR	Сербский	YO	Йоруба
EU	Баскский	KA	Грузинский	NE	Непальский	SS	Сисвази	ZU	Зулусский

Устранение проблем

Не всякое нарушение в работе устройства является результатом его неисправности. Перед обращением в сервисный центр проверьте следующее.

	Симптомы	Способы устранения/Причины
Общие сведения	<ul style="list-style-type: none"> Не подается звук с центрального динамика. 	<ul style="list-style-type: none"> Центральный динамик не включен. (☞ стр. 57) После сброса устройства убедитесь, что динамик снова включен. Центральный динамик используется только в режиме объемного звучания. При воспроизведении стереозвуча динамик отключается.
	<ul style="list-style-type: none"> Изображение на мониторе нечеткое и неясное. 	<p>Возможно, это вызвано солнечным светом, проходящим через переднее стекло. Настройте параметр <Bright>. (☞ стр. 55)</p>
	<ul style="list-style-type: none"> Приемник не работает. 	<p>Выполните сброс устройства. (☞ стр. 3)</p>
	<ul style="list-style-type: none"> Не работает пульт дистанционного управления. 	<p>Отключите "Dual Zone". (☞ стр. 30) (Если включен режим "Dual Zone", пульт дистанционного управления используется только для управления проигрывателем компакт-дисков и DVD-дисков).</p>
	<ul style="list-style-type: none"> Появляется надпись "No Signal". 	<ul style="list-style-type: none"> Смените источник. Начните воспроизведение с внешнего устройства, подключенного к разъему видеовхода (VIDEO IN). Проверьте кабели и соединения. Слишком слабый входной сигнал.
	<ul style="list-style-type: none"> На мониторе появляется надпись "Mech Error Push Reset", и панель управления не перемещается. 	<p>Выполните сброс устройства. (☞ стр. 3)</p>
	<ul style="list-style-type: none"> Элементы управления сенсорной панели не реагируют правильно. Функция <Illumination> работает неправильно. 	<ul style="list-style-type: none"> Руки и элементы управления должны быть чистыми и сухими. Устраните статическое электричество и не размещайте намагниченные предметы рядом с приемником. Подождите, пока температура в автомобиле не стабилизируется. Причиной этого симптома может быть резиновый коврик на полу. В этом случае не используйте резиновый коврик.
FM/AM	<ul style="list-style-type: none"> Автоматическое программирование SSM не работает. 	<p>Сохраните радиостанции вручную. (☞ стр. 14)</p>
	<ul style="list-style-type: none"> Статические помехи при прослушивании радио. 	<p>Плотно подсоедините антенну.</p>
Воспроизведение диска	<ul style="list-style-type: none"> Не удается распознать или воспроизвести диск. 	<p>Извлеките диск принудительно. (☞ стр. 3)</p>
	<ul style="list-style-type: none"> Невозможно извлечь диск. 	<p>Снимите блокировку с диска. (☞ стр. 22)</p>
	<ul style="list-style-type: none"> Диски однократной и многократной записи не воспроизводятся. Нельзя пропустить дорожки дисков однократной и многократной записи. 	<ul style="list-style-type: none"> Вставьте завершенный диск. Выполните завершение диска в помощью устройства, использованного для записи.

	Симптомы	Способы устранения/Причины
Воспроизведение диска	• Воспроизведение не начинается.	<ul style="list-style-type: none"> • Вставьте диск правильно. • Код региона DVD неверен. (☞ стр. 4) • Формат файлов не поддерживается устройством.
	• Изображение воспроизведения нечеткое и неясное.	Настройте элементы <Picture Adjust>. (☞ стр. 55)
	• Иногда звук и изображения прерываются или искажаются.	<ul style="list-style-type: none"> • Остановите воспроизведение на время езды по неровной дороге. • Смените диск.
	• На мониторе не появляется изображение воспроизведения.	Неправильно подключен стояночный тормоз. (☞ “Руководство по установке/подключению”)
	• Изображение не появляется на внешнем мониторе.	<ul style="list-style-type: none"> • Правильно подсоедините видеокабель. • Выберите правильный вход на внешнем мониторе.
	• На мониторе появляется надпись “Eject Error” или “Loading Error”.	Выбор другого источника нажатием SRC позволит устранить ошибку.
Воспроизведение файла	• Диск не воспроизводится.	<ul style="list-style-type: none"> • Смените диск. • Запишите дорожки на подходящие диски, используя совместимое приложение. (☞ стр. 4) • Добавьте к именам файлов правильные коды разрешения.
	• Слышен шум.	Воспроизводится дорожка, не предназначенная для воспроизведения. Перейдите к другому файлу.
	• Дорожки не воспроизводятся намеченным образом.	Порядок воспроизведения может отличаться по сравнению с другими проигрывателями.
	• Время от начала воспроизведения неправильное.	Это иногда происходит во время воспроизведения. Причиной является способ записи дорожек.
	• На мониторе появляется надпись “Not Support”, и выполняется переход на другую дорожку.	Дорожка не подлежит воспроизведению.
Воспроизведение USB-устройства	• Слышен шум.	<ul style="list-style-type: none"> • Воспроизводимая дорожка не является файлом в формате, подходящем для воспроизведения (MP3, WMA, WAV или AAC). Перейдите к другому файлу. • Не добавляйте расширение <.mp3>, <.wma>, <.wav> или <.m4a> к дорожкам, отличным от MP3, WMA, WAV или AAC.
	• Дорожки невозможно воспроизвести намеченным образом.	Порядок воспроизведения может отличаться по сравнению с другими проигрывателями.

	Симптомы	Способы устранения/Причины
Воспроизведение USB-устройства	<ul style="list-style-type: none"> На экране монитора мигает надпись "Now Reading...". 	<ul style="list-style-type: none"> Время считывания меняется в зависимости от устройства USB. Не пользуйтесь большим количеством иерархических уровней, папок, в том числе пустых.* * Папка, которая физически пуста, либо папка, которая содержит данные, но среди них нет звуковых дорожек MP3/WMA/WAV/AAC в нужном формате. Выключите питание, а затем снова его включите. Не отключайте и не подключайте устройство USB, когда на мониторе отображается надпись "Now Reading...".
	<ul style="list-style-type: none"> Не отображаются правильные символы (т.е. название альбома). 	Сведения о доступных символах  стр. 68.
	<ul style="list-style-type: none"> Звук иногда прерывается во время воспроизведения дорожки. 	Дорожки не были должным образом скопированы в устройство USB. Еще раз скопируйте дорожки в устройство USB и повторите попытку.
Bluetooth	<ul style="list-style-type: none"> Устройство Bluetooth не обнаруживает приемник. 	<ul style="list-style-type: none"> Выполните поиск с устройства Bluetooth еще раз. Выполните сброс устройства. При появлении на мониторе надписи "Open..." выполните поиск устройства Bluetooth еще раз.
	<ul style="list-style-type: none"> Приемник не выполняет сопряжение с устройством Bluetooth. 	<ul style="list-style-type: none"> Введите одинаковый PIN-код для приемника и целевого устройства. Если в руководстве по эксплуатации устройства не указан PIN-код, попробуйте ввести "0000" или "1234".
	<ul style="list-style-type: none"> Плохое качество звука телефона. 	<ul style="list-style-type: none"> Уменьшите расстояние между приемником и сотовым телефоном Bluetooth. Переместите автомобиль в место с более сильным уровнем сигнала сотовой сети.
	<ul style="list-style-type: none"> При использовании аудиопроигрывателя Bluetooth происходит прерывание звука. 	<ul style="list-style-type: none"> Уменьшите расстояние между устройством и аудиопроигрывателем Bluetooth. Отключите устройство, подключенное для "Bluetooth phone". Выключите, а затем включите приемник. (Если звук по-прежнему не работает должным образом), подключите устройство еще раз.
	<ul style="list-style-type: none"> Не удается осуществить управление подключенным аудиопроигрывателем. 	Проверьте, поддерживает ли подключенный аудиопроигрыватель профиль AVRCP (Audio/Video Remote Control Profile — профиль удаленного управления аудио- и видеопроигрывателями).
	<ul style="list-style-type: none"> Нет ответа от устройства при попытке скопировать на него телефонную книгу. 	Возможно, была предпринята попытка копирования тех же записей (что сохранены) на устройство. Коснитесь BAND для выхода.
	<ul style="list-style-type: none"> На мониторе появляется надпись "No Audio Device". 	Правильно подключите устройство к аудиопроигрывателю Bluetooth.
<ul style="list-style-type: none"> На мониторе появляется надпись "No Voice Device". 	Подключенный сотовый телефон не имеет системы распознавания речи.	

	Симптомы	Способы устранения/Причины
Воспроизведение на проигрывателе iPod	• Проигрыватель iPod не включается или не работает.	• Проверьте соединительный кабель и подключение. • Зарядите батарею.
	• Звук искажается.	Отключите эквалайзер на устройстве или на проигрывателе iPod.
	• На мониторе появляется надпись "Disconnect".	Проверьте соединительный кабель и подключение.
	• Воспроизведение останавливается.	Наушники отключаются в процессе воспроизведения. Возобновите воспроизведение.
	• На мониторе появляется надпись "No Files".	Нет сохраненных дорожек. Импортируйте дорожки в проигрыватель iPod.
	• На мониторе появляется надпись "Reset 01" – "Reset 07".	Отключите адаптер от устройства и от проигрывателя iPod. Затем подключите их снова.
	• На мониторе появляется надпись "Reset 08".	Проверьте соединение между адаптером и этим устройством.
	• После отсоединения от устройства элементы управления проигрывателя iPod не работают.	Перезапустите iPod.
	• На мониторе появляется надпись "Restricted Device".	Убедитесь в том, что подключенный iPod совместим с данным устройством. (☞ стр. 67)
	• При воспроизведении дорожки, содержащей обложку, операции недоступны.	Управление устройством осуществляйте после загрузки обложки. (☞ стр. 67)
Устройство автоматической смены компакт-дисков	• На мониторе появляется надпись "No Disc".	Вставьте диск в загрузочное отверстие.
	• На мониторе появляется надпись "No Magazine".	Вставьте загрузочный механизм.
	• На мониторе появляется надпись "Cannot play this disc Check the disc".	На диске нет файлов для воспроизведения. Замените на диск с файлами для воспроизведения.
	• На мониторе появляется надпись "Reset 08".	Правильно подключите приемник к устройству автоматической смены компакт-дисков и нажмите кнопку сброса устройства автоматической смены компакт-дисков.
	• На мониторе появляется надпись "Reset 01" – "Reset 07".	Нажмите кнопку сброса устройства автоматической смены компакт-дисков.
	• Устройство автоматической смены компакт-дисков не работает.	Выполните сброс устройства. (☞ стр. 3)
Тюнер DAB	• На мониторе появляется надпись "No DAB Signal".	Перейдите в область с более сильным сигналом.
	• На мониторе появляется надпись "Reset 08".	Правильно подключите устройство к тюнеру DAB и перезапустите устройство. (☞ стр. 3)
	• Тюнер DAB совсем не работает.	Правильно подключите устройство к тюнеру DAB и перезапустите устройство. (☞ стр. 3)
	• На мониторе появляется надпись "Antenna Power NG".	Проверьте кабели и соединения.
AV-IN	• На мониторе не появляется изображение.	• Включите видеоустройство, если оно выключено. • Устройство неправильно подключено к видеоустройству. Подключите его правильно.
	• Изображение воспроизведения нечеткое и неясное.	Настройте элементы <Picture Adjust>. (☞ стр. 55)

Технические характеристики

УСИЛИТЕЛЬ	Максимальная выходная мощность:	Передние/Задние:	50 Вт на каждый канал
	Длительная выходная мощность (RMS):	Передние/Задние:	20 Вт на канал в при 4 Ω , от 40 Гц до 20 000 Гц и не более чем 0,8% общего гармонического искажения
	Импеданс нагрузки:		4 Ω (допустимо от 4 Ω до 8 Ω)
	Диапазон настройки эквалайзера:	Частоты:	60,0 Гц, 150,0 Гц, 400,0 Гц, 1,0кГц, 2,5кГц, 6,3кГц, 15,0кГц
		Уровень:	± 10 дБ
	Отношение сигнал/помеха:		70 дБ
	Уровень выходного аудиосигнала LINE OUT (FRONT/ REAR)/CENTER OUT/ SUBWOOFER OUT:	Уровень линейного выхода/полное сопротивление:	нагрузка 5,0 В/20 к Ω (полная шкала)
		Импеданс выходного сигнала:	1 к Ω
	Система кодирования цвета:		PAL
	Выход видеосигнала (композитный):		1 Vp-p/75 Ω
Другие терминалы:	Входной сигнал:	LINE IN, VIDEO IN, вход USB, вход Aerial	
	Выход:	2nd AUDIO OUT, VIDEO OUT	
	Остальные:	Устройство автоматической смены компакт-дисков, OE REMOTE	
РАДИОПРИЕМНИК FM/AM	Диапазон частот:	FM:	от 87,5 МГц до 108,0 МГц
		AM:	(CB) от 522 кГц до 1 620 кГц (ДВ) от 144 кГц до 279 кГц
	Радиоприемник в диапазоне FM:	Полезная чувствительность:	11,3 dBf (1,0 μ V/75 Ω)
		50 дБ пороговая чувствительность:	16,3 dBf (1,8 μ V/75 Ω)
		Альтернативная отстройка (400 кГц):	65 дБ
		Частотная характеристика:	от 40 Гц до 15 000 Гц
	Разделение стереоканалов:	35 дБ	
Радиоприемник в диапазоне СВ:	Чувствительность/Избирательность:	20 μ V/35 дБ	
Радиоприемник в диапазоне ДВ:	Чувствительность:	50 μ V	
DVD/CD	Система обнаружение сигнала:	бесконтактное оптическое считывание (полупроводниковый лазер)	
	Частотная характеристика:	DVD, fs=48 кГц:	от 16 Гц до 22 000 Гц
		DVD, fs=96 кГц:	от 16 Гц до 44 000 Гц
		VCD/CD:	от 16 Гц до 20 000 Гц
	Динамический диапазон:		93 дБ
	Отношение сигнал/помеха:		94 дБ
Коэффициент детонации:		в пределах допусков измерительной аппаратуры	

МОНИТОР	Размер экрана:	жидкокристаллический 3,5-дюймовый дисплей		
	Число точек:	211 200 точек: 960 (по горизонтали) × 220 (по вертикали)		
	Метод управления:	формат активной матрицы TFT (Thin Film Transistor—тонкопленочный транзистор)		
	Система кодирования цвета:	PAL/NTSC		
	Формат изображения:	16:9 (широкий)		
	Допустимая температура хранения:	от -10°C до +60°C		
	Допустимая рабочая температура:	от 0°C до +40°C		
USB	Стандарты USB:	USB 2.0 Full Speed		
	Скорость передачи данных:	Высокая скорость: максимум 12 Мб Низкая скорость: максимум 1,5 Мб		
	Совместимое устройство:	Запоминающее устройство большой емкости		
	Совместимая файловая система:	FAT 32/16/12		
	Максимальный ток:	Менее 500 мА/5 В		
BLUETOOTH	Версия:	Bluetooth 1.2, сертифицированная		
	Выходная мощность:	Максимум +4 дБ по отношению к 1 мВт (класс мощности 2)		
	Зона обслуживания:	В радиусе 10 м		
	Профили:	HFP (Hands-Free Profile, профиль громкой связи) 1.5 OPP (Object Push Profile, профиль пересылки объектов) 1.1 A2DP (Advanced Audio Distribution Profile, профиль расширенного распространения звука) 1.2 AVRCP (Audio/Video Remote Control Profile, профиль удаленного управления звуком и видеоизображением) 1.3		
ОБЩИЕ ТРЕБОВАНИЯ	Требования к питанию:	Рабочее напряжение:	постоянное напряжение 14,4 В (допустимо от 11 В до 16 В)	
	Система заземления:	отрицательное заземление		
	Допустимая рабочая температура:	от 0°C до +40°C		
	Габариты, мм (Ш × В × Г):	Монтажный размер (прибл.):	182 мм × 52 мм × 160 мм	
		Размер панели (прибл.):	182 мм × 58 мм × 12 мм	
Масса (прибл.):	2,2 кг (без дополнительных принадлежностей)			

Конструкция и технические требования могут быть изменены без уведомления.

Дякуємо за придбання продукції JVC.

Перед роботою уважно ознайомтеся з усіма інструкціями; досягти найкращої роботи пристрою можна тільки добре розуміючи їх.

ВАЖЛИВО ДЛЯ ЛАЗЕРНИХ ПРИСТРОЇВ

1. ЛАЗЕРНИЙ ПРИСТРІЙ КЛАСУ 1
2. **УВАГА:** Не відкривайте верхню кришку. В пристрої немає частин, які міг би обслуговувати користувач; будь-яке обслуговування має виконуватися кваліфікованим сервісним спеціалістом.
3. **УВАГА:** У відкритому вигляді існує небезпека видимого та/або невидимого випромінювання, притаманного лазерним продуктам класу 1M. Не вдвляйтеся безпосередньо або за допомогою оптичних інструментів.
4. РОЗТАШУВАННЯ МАРКУВАННЯ: ЗАПОБІЖНЕ МАРКУВАННЯ ЗЗОВНІ ПРИСТРОЮ.

CAUTION VISIBLE AND/OR INVISIBLE CLASS 1M LASER RADIATION WHEN OPEN. DO NOT VIEW DIRECTLY WITH OPTICAL INSTRUMENTS. IEC60825-1:2007 (EN)	ATTENTION RAYONNEMENT LASER VISIBLE ET/OU INVISIBLE DE CLASSE 1M LORS QU'EST NE PAS REGARDER DIRECTEMENT AVEC DES INSTRUMENTS OPTIQUES. (FR)	AVISO RADIACION LASER DE CLASE 1M VISIBLE Y/O INVISIBLE CUANDO ESTA ABIERTO. NO MIRAR DIRECTAMENTE CON INSTRUMENTAL OPTICO. (ES)	VARNING SYNLIG OCH/ELLER OSYNLIG LASERSTRÅLNING, KLASS 1M, NÅR DENNA DEL ÄR ÖPPNAD. BETRAKTA EJ STRÅLEN MED OPTISKA INSTRUMENT. (SVE)	注意 ここを覗くと有害 及びまたは不可視 のクラス1M レーザー放射が 出ます。 光学装置で直接 見ないでください。 (JPN)	CAUTION VISIBLE AND/OR INVISIBLE CLASS II LASER RADIATION WHEN OPEN. DO NOT STARE INTO BEAM. FDA 21 CFR (EN) LV44603-003A
---	--	--	---	---	--

ПОПЕРЕДЖЕННЯ:

Щоб запобігти нещасним випадкам та пошкодженням,

- НЕ встановлюйте ніяких пристроїв і не приєднуйте жодних кабелів у місцях, де:
 - заважати повороту керма або переміщенню ручки переключення передач.
 - перешкоджати роботі таких пристроїв безпеки, як подушки безпеки.
 - затуляти огляд.
- НЕ виконуйте ніяких операцій з пристроєм під час керування авто.
Якщо ж це необхідно зробити, уважно стежте за рухом.
- Під час руху водії не повинен відволікатися і дивитись на монітор.
- Під час руху водії не повинен надягати навушники.



[Тільки для
Європейського Союзу]

Застереження відносно монітора:

- Монітор, вбудований у даний пристрій, виготовлено за допомогою високоточних технологій, однак на ньому може бути кілька неробочих точок. Це є неминучим фактом, і не може бути розцінено як несправність.
- Не підставляйте монітор під прямі сонячні промені.
- В разі, коли температура є надто низькою або надто високою...
 - Всередині відбуваються хімічні реакції, внаслідок чого у роботі пристрою можуть виникати збої.
 - Зображення можуть бути нечіткими або змінюватись надто повільно. За таких умов може втрачатись синхронізація зображення та звуку, а також погіршуватись якість зображень.

Компанія JVC встановлює термін служби виробів JVC, що дорівнює 7 рокам, за умов дотримання правил експлуатації. Експлуатацію даного виробу може бути продовжено після закінчення терміну служби. Але ми радимо Вам звернутись до найближчого уповноваженого сервісного центру JVC для перевірки стану даного виробу. Також, якщо є потреба утилізації цього виробу, зверніться за консультацією до найближчого уповноваженого сервісного центру JVC.

Як повторно налаштувати пристрій

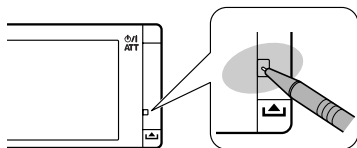

- Будуть також стерті зроблені вами налаштування (за виключенням зареєстрованих Bluetooth-пристроїв).

Примусове виймання диску



NO EJECT?
EMERGENCY EJECT?



NO EJECT?
EMERGENCY EJECT?

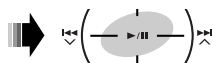

- Якщо цей спосіб не спрацює, перезавантажте пристрій.

Для безпеки...

- Не слід занадто підвищувати рівень гучності, оскільки при цьому приглушуються зовнішні звуки і керування машиною стає небезпечним.
- Зупиняйте машину перед виконанням складних операцій.

Температура в автомобілі...

Залишивши машину на тривалий час у жарку чи холодну погоду, перед роботою з пристроєм зачекайте, поки температура в автомобілі не стане нормальною.

Цей продукт виготовлений за ліцензійною технологією, захищеною патентним та іншими правами захисту інтелектуальної власності США. Право на користування цією ліцензійною технологією може бути надане компанією Macrovision, і воно обмежує використання цього пристрою умовами домашнього використання та іншими обмеженнями перегляду, якщо вони не зняті компанією Macrovision. Відтворення або розбирання виробу заборонено.

Зміст

ВСТУП

Типи дисків, які можна програвати ...	4
Перед початком роботи.....	5

РОБОТА

Основні дії — Меню AV	6
Основні дії — Панель керування.....	8
Основні дії—	
Пульт дистанційного керування (RM-RK252).....	10
Прослуховування радіо	12
Робота з дисками	18
Робота у режимі <Dual Zone>	30
Робота з USB-пристроями	33
Робота з Bluetooth®—	
Мобільний телефон/аудіопрогравач	35

ЗОВНІШНІ ПРИСТРОЇ

Прослуховування iPod	42
Прослуховування пристрою зміни CD-дисків	45
Прослуховування тюнера DAB (цифрового радіомовлення)	47
Прослуховування інших зовнішніх компонентів	50

НАЛАШТУВАННЯ

Корекція звуку	52
Присвоювання назв джерелам.....	53
Пункти меню.....	54

ДОВІДКОВА ІНФОРМАЦІЯ

Обслуговування	63
Додаткова інформація про пристрій... ..	64
Пошук та усунення несправностей.....	70
Характеристики	74

Типи дисків, які можна програвати

Тип диску	Формат запису, тип файлів и т.і.	Можливість відтворення
DVD	Відео DVD (Код країни: 5)* ¹ 	✓OK
	Аудіо DVD	✗NO
	DVD-ROM	
DVD Одноразового/багаторазового запису (DVD-R/-RW* ² , +R/+RW* ³) • Відео DVD: Формат <UDF bridge> • DVD-VR • DivX/MPEG1/MPEG2/JPEG/MP3/WMA/WAV/AAC: У форматі, що відповідає стандартам ISO 9660 level 1, level 2, Romeo, Joliet	Відео DVD	✓OK
	DVD-VR	
	DivX/MPEG1/MPEG2	
	JPEG	
	MP3/WMA/WAV/AAC* ⁴	
	MPEG4	✗NO
	DVD+VR	
	DVD-RAM	
DualDisc	DVD-сторона	✓OK
	Сторона, не призначена для DVD	✗NO
CD/VCD	Аудіо CD/CD Text (CD-DA)/DTS-CD	✓OK
	VCD (Video CD)	
	SVCD (Super Video CD)	
	CD-ROM	✗NO
	CD-I (CD-I Ready)	
CD Одноразового/багаторазового запису (CD-R/-RW) • У форматі, що відповідає стандартам ISO 9660 level 1, level 2, Romeo, Joliet	CD-DA	✓OK
	MP3/WMA/WAV/AAC* ⁴	
	JPEG	
	DivX/MPEG1/MPEG2	
	MPEG4	✗NO

*¹ Якщо вставити відео DVD диск з неналежним кодом країни, на моніторі з'явиться напис "Region code error" (Невірний код країни).

*² Диски DVD-R, записані у форматі, який підтримує багато країн, можуть бути відтворені даним пристроєм (за виключенням двошарових дисків).
Двошарові диски DVD-RW не підтримуються даним пристроєм.

*³ Є можливість відтворювати диски +R/+RW із закритими секціями запису (тільки відео-формат).
Двошарові диски +RW не підтримуються даним пристроєм.

*⁴ Пристрій може відтворювати AAC-файли, кодовані за допомогою програми iTunes.

Застереження при програванні дисків DualDisc

Сторона дисків "DualDisc", що не призначена для DVD, не відповідає стандартів цифрових аудіо компакт-дисків. Тобто, програвання тієї сторони дисків DualDisc, що не призначена для DVD, на цій системі не рекомендовано.

Перед початком роботи

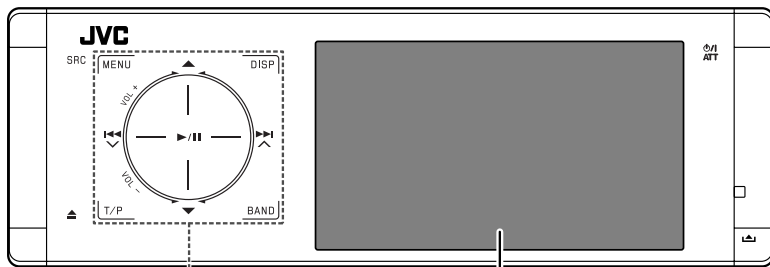

Керування через сенсорну панель

Монітор

Підсвічування органів керування на сенсорній панелі і підсвічування монітору згасає, якщо протягом 10 секунд не здійснено жодної операції.

Підсвічування вмикається у наступних випадках:

- Якщо піднести руку впритул до органів керування на сенсорній панелі.*
- Якщо торкнутися пальцями до органів керування на сенсорній панелі.*
- При використанні пульта дистанційного керування.
- При надходженні виклику/SMS повідомлення.
- Коли джерело автоматично змінюється при прийнятті повідомлення про стан дорожнього руху або пошуку програми з використанням пошуку RTU.
- При отриманні сигналу від камери заднього виду.

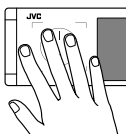

* Залежить від налаштування. Інструкції щодо зміни налаштування наведені на стор. 59.

Підсвічування завжди вмикається у наступних випадках:

- Під час відображення меню **<AV Menu>**.
- Під час відображення меню **<Source Menu>**.
- Якщо відкрита панель керування.
- Коли налаштування **<Illumination>** має значення **<Normal>**. (стор. 59)

Як працювати з пристроєм за допомогою органів керування сенсорної панелі

Можна працювати з пристроєм торкаючись відповідної ділянки органів керування на сенсорній панелі.

- Щоб відрегулювати рівень гучності, проведіть пальцем по кнопці сенсорної панелі, як показано нижче, щоб з'явилося анімаційне зображення на моніторі, потім декілька раз натисніть кнопки ▲ або ▼.
- Також можна відрегулювати рівень гучності просто продовжуючи водити пальцем по кнопці на сенсорній панелі, як показано нижче.

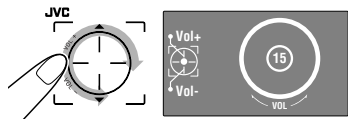

- Коли палець ковзає по кнопці сенсорної панелі як показано нижче, виконується та сама функція, що і при натисканні кнопок ▲ / ▼ / ◀◀ / ▶▶.

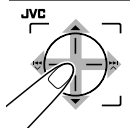

- В основному пояснюється робота з використанням сенсорної панелі керування і кнопок пристрою, проте кнопки на пульті дистанційного керування можуть працювати у той самий спосіб, якщо мають однакові назви або позначки.
- У роз'ясненні назви екранів виділяються. Наприклад, **<AV Menu>**.

Основні дії — Меню AV

Пункти меню <AV Menu> використовуються для налаштування різних параметрів. Детальніше про кожне меню і параметри див. розділ "Пункти меню". (стор. 54 – 62)

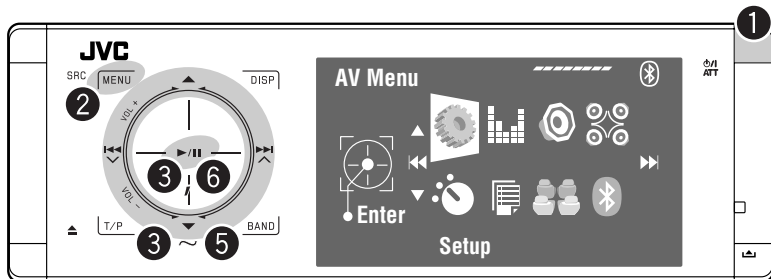

УКРАЇНА

1 Вмикання живлення.

Увімкнеться підсвічування органів керування на сенсорній панелі.

2 Увійдіть у меню <AV Menu>.

Індикатор зворотного відліку часу



Назва поточного значка, що було вибрано

- Недоступні елементи відображаються на екрані затемненими.

3 Виберіть значок для входу у екран налаштувань.



4 Вибір пункту.

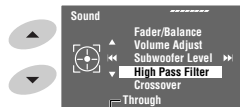

Активне налаштування вибраного пункту

5 Перейдіть до наступного екрану.



- Для того, щоб повернутися до попереднього екрану:





















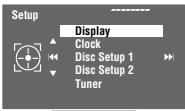



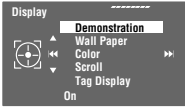

- Повторіть етапи 4 і 5, щоби налаштувати інші підпункти у разі необхідності.



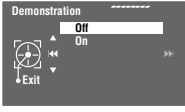



















6 Кінець процедури.

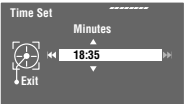

У даній інструкції, з метою пояснення, наведено повідомлення англійською мовою. Мову, якою будуть виводитись повідомлення на моніторі, можна вибрати власноруч. (стор. 55)

Відміна демонстрації функцій дисплею та встановлення часу на годиннику

- 1** 
- 2** 



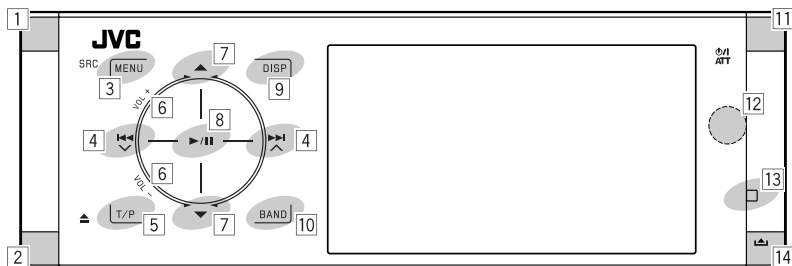

- 3** 









- 4** 





- 5** Поверніться до меню **<Setup>**, натиснувши декілька раз кнопку **◀◀**.

- 6** 









- 7** 















- 1 Вибір джерел.*
"Tuner" → "DAB" → "Disc" → "USB"
або "USB iPod" → "Changer", "iPod" або
"External Input" → "Bluetooth" → "AV Input"
• Також можна вибирати джерела натискаючи
кнопки ▲ / ▼ / ◀ / ▶, після входу до
меню <Source Menu> шляхом утримання
кнопки SRC.
- 2 Виймання диска.
• Нахилання панелі керування (☞ стор. 9).
- 3 Дозволяє увійти у меню <AV Menu> або
вийти з нього.
• Вмикає голосовий набір [Утримувати].
• Під час розмови: Регулює рівень звуку
вбудованого мікрофону.
- 4 • "Tuner" і "DAB": Пошук станцій/блоків
радіостанцій.
• "Disc", "USB", "USB iPod", "Changer", "iPod" і
"Bluetooth": Пропустити елемент у пряму/у
зворотному напрямку
• В меню:
– Перехід до попереднього/наступного
екрана.
– Вибір пунктів.
- 5 • Активація прийому повідомлень про стан
дорожнього руху у режимі очікування.
• Відображає список вибраних програм
[Утримувати].
- 6 Регулювання рівня гучності. (☞ стор. 5)
- 7*² • "Tuner": Вибір запрограмованих станцій.
• "DAB": Вибір сервісів.
• "Disc", "USB" і "Changer": Вибір назви/папки.
• "USB iPod": Вибір наступних/попередніх
пунктів.
• "iPod": Дозволяє увійти до меню програвача
і призупинить відтворення.
• "Bluetooth": Вибір групи/папки.
• В меню: Вибір пунктів.
- 8 • "Disc", "USB", "USB iPod" і "Changer": Починає і
призупиняє відтворення.
• "Bluetooth": Початок відтворення.
• В меню: Дозволяє перейти до наступного
екрану, або вийти з екрану, що відображається.
- 9 Змінює інформацію, що відображається на
дисплеї. (☞ стор. 9)
- 10 • "Tuner" і "DAB": Вибір діапазонів.
• "Disc" і "USB": Зупинка відтворення.
• "Bluetooth": Призупинення відтворення.
- 11 • Вмикання живлення.
• Вимикання живлення [Утримувати].
• Приглушення звуку (при увімкненому
живленні).
- 12 Дистанційний датчик
- 13 Перезавантаження пристрою.
• Використовується лише в разі збою у роботі
внутрішніх систем.
- 14 Від'єднання панелі керування (☞ стор. 9).

*1 Якщо ці джерела не готові, вибрати їх не можна.

*2 Утримуючи кнопки ▲ / ▼, можна вивести на
дисплей список пристроїв, доступних для вибору
у якості джерела.

Щоб нахилити панель керування.

Утримуйте кнопку ▲ доки на моніторі не з'явиться напис "Tilt", потім натисніть кнопку декілька раз.



Для того, щоб присіднати панель керування

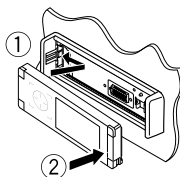

Зміна інформації, що відображається

Доступна інформація, що відображається на дисплеї, залежить від джерела відтворення.

Кожен раз при торканні DISP інформація на дисплеї змінюється на іншу.

DISP

Напр.: Якщо джерелом відтворення є диск DVD Video.

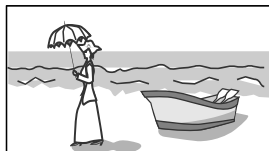

Екран відтворення зображень (тільки для джерел відеосигналів)

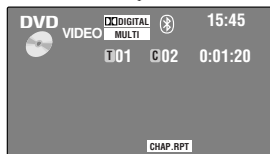

Вікно інформації джерела

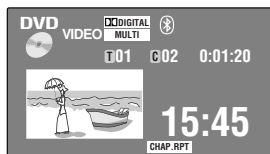

Відтворення зображення і екрана з інформацією про джерело



Навігаційне вікно

- Цей екран відображається, якщо параметр <Navigation> вибрано в якості джерела сигналу для входу <AV Input>. (стор. 58)

Назад до початку

Основні дії — Пульт дистанційного керування (RM-RK252)

Встановлення батарей

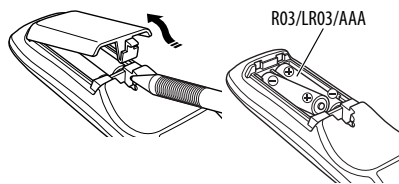

Вставте батарейки в пульт дистанційного керування, дотримуючись відповідної полярності (позначки + та -).

Застереження:

Не дозволяється піддавати батарею впливу надмірного нагріву, як, наприклад, сонячного проміння, вогню і т. п.

У разі, якщо знижується дальність ефективної дії пульта дистанційного керування, замініть обидві батареї.

Перед використанням пульта дистанційного керування:

- Націльте дистанційний блок керування прямо на дистанційний датчик пристрою.
- НЕ ЗАЛИШАЙТЕ дистанційний датчик при сильному освітленні (під прямими променями сонця або штучного освітлення).

Даний пристрій може бути обладнано блоком дистанційного керування, який закріплюється на кермі.

- Вказівки для його приєднання див. у "Керівництво зі встановлення та з'єднання" (окрема книга).

ВАЖЛИВО:

При роботі у режимі <Dual Zone> (стор. 30) пульт дистанційного керування працює тільки з програвачем DVD/CD-дисків.

Головні елементи й функції

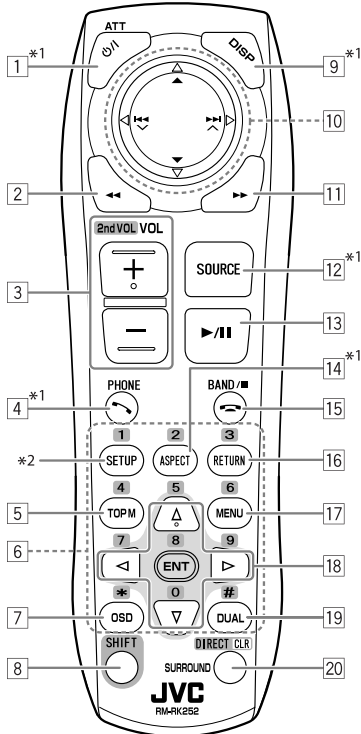

- 1 • Вмикання живлення.
 - Вимикання живлення [Утримувати].
 - Приглушення звуку (при увімкненому живленні).
- 2 "Disc", "USB" і "USB iPod": Пошук у зворотному напрямку
- 3 • Регулювання рівня гучності.
 - Регулювання рівня гучності сигналу, що подається на 2-й штекер AUDIO OUT (при утриманні кнопки SHIFT). (стор. 30)
- 4 • Відповідь на вхідні дзвінки.
 - Вхід до меню <Redial> [Утримувати].
 - Можна легко вийти у меню <Dial Menu>, натиснувши цю кнопку, а потім натиснувши ►/|| на головному блоці.

- 5 • DVD/DivX 6: Відображення меню диска.
- VCD: Продовження відтворення у режимі контролю відтворення (☞ стор. 25).
- DVD-VR: Відображає екран початкової програми.
- 6 • Введення числових значень (при утриманні кнопки SHIFT). (☞ сторінки 14, 23–26, 40 і 48)
- Вибір запрограмованого телефонного номера.
- “Tuner” і “DAB”: Вибирає запрограмовані станції.

- 7 Відображення екранного рядка.
- 8 Функції з іншими кнопками (див. [3], [6] та [20])
- 9 Відображає інформацію на дисплеї.

- 10 “Tuner”:
- ▲ / ▼: Вибір запрограмованих станцій.
- I◀◀ / ▶▶I: Пошук станцій.
 - Автоматичний пошук
 - Пошук у ручному режимі [Утримувати]

- “DAB”:
- ▲ / ▼: Вибір сервісів.
- I◀◀ / ▶▶I: Пошук блоків радіостанцій.
 - Автоматичний пошук
 - Пошук у ручному режимі [Утримувати]

- “Disc” і “Changer”:
- ▲ / ▼:
- DVD: Вибрати заголовок.
- DVD-VR: Вибір програми/списку відтворення.
- Інші диски (за виключенням VCD/CD): Вибір папок.

- I◀◀ / ▶▶I:
- Пропустити елемент у прямому/зворотному напрямку
- Пошук у зворотному/прямому напрямку [Утримувати]

- “USB”:
- ▲ / ▼: Вибір папок.
- I◀◀ / ▶▶I:
- Пропустити елемент у прямому/зворотному напрямку
- Пошук у зворотному/прямому напрямку [Утримувати]

- “USB iPod”:
- ▲ / ▼: Вибір попереднього/наступного пункту.
- I◀◀ / ▶▶I:
- Пропустити елемент у прямому/зворотному напрямку
- Пошук у зворотному/прямому напрямку [Утримувати]

- “iPod”:
- ▼: Призупиняє або поновлює відтворення.
- ▲: Вхід у головне меню (після чого кнопки ▲ / ▼ / I◀◀ / ▶▶I використовуються для вибору елементів меню).³

- I◀◀ / ▶▶I:
- Пропустити елемент у прямому/зворотному напрямку
- Пошук у зворотному/прямому напрямку [Утримувати]
- У режимі обирання опцій меню:
- Вибір пункту. (Потім натисніть ▼ для підтвердження вибору).
- Перехід через 10 пунктів за один раз [Утримувати].

- “Bluetooth”:
- ▲ / ▼: Вибір групи/папки.
- I◀◀ / ▶▶I:
- Пропустити елемент у прямому/зворотному напрямку
- Пошук у зворотному/прямому напрямку [Утримувати]

- 11 “Disc”, “USB” і “USB iPod”: Пошук у прямому напрямку
- 12 Вибір джерела.
- 13 • “Disc”, “USB” і “USB iPod”: Починає і призупиняє відтворення.
- “Bluetooth”: Початок відтворення.
- Відповідь на вхідні дзвінки.

- 14 Зміна співвідношення сторін екрану для відтворюваних зображень.
- 15 • “Tuner” і “DAB”: Вибір діапазонів.
- “Disc” і “USB”: Зупинка відтворення.
- “Bluetooth”: Призупинення відтворення.
- Завершення виклику.

- 16 VCD: Повернення до меню режиму PBC.
- 17 • Відео DVD/DivX 6: Відображення меню диска.
- VCD: Продовження відтворення у режимі контролю відтворення. (☞ стор. 25)
- DVD-VR: Відображає список відтворення.

- 18 • Вибір/налаштування параметрів.
- ◁ / ▷: Пропуск 5-хвилинного інтервалу в прямому/зворотному напрямку при відтворенні файлів форматів DivX/MPEG1/MPEG2.
- △ / ▽: Виконує заміну дисків в режимі “Changer”.

- 19 Вмикання та вимикання режиму Dual Zone.
- 20 • Змінює режим оточуючого звуку.^{*1} (☞ стор. 27)
- “Disc” і “USB”: Перемикання у режим введення числових значень (при утриманні кнопки SHIFT).
- Видалення помилки під час введення невірного значення (при утриманні кнопки SHIFT).

*1 У режимах Dual Zone ці кнопки не використовуються.
 *2 Функціонує виключно як цифрова кнопка (див. [6]).
 *3 ▲: Повернення до попереднього меню.
 ▼: Підтвердження вибору.

Прослуховування радіо

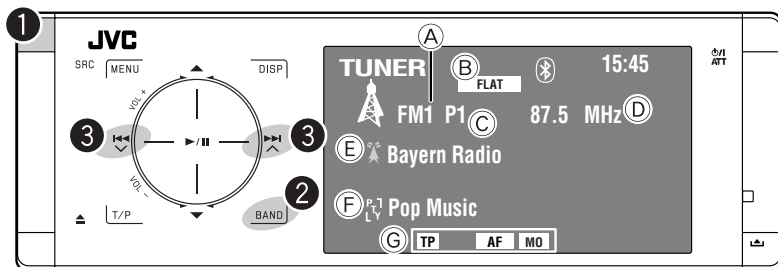

УКРАЇНА



- А Діапазон
- В Індикатори звукового (стор. 52)
- С Запрограмований номер програми
- Д Частота
- Е PS (назва станції) для станцій FM Radio Data System. Якщо вхідний сигнал відсутній, на дисплеї з'являється напис "No Name".
- Ф PTY-код для Radio Data System діапазону FM
- Г Індикатори функцій тюнера

1 Виберіть пункт "Tuner".

2 Вибрати діапазон.

FM1 → FM2 → FM3 → AM

3 Запустіть автоматичний пошук станції—Автоматичний пошук.

- Пошук у ручному режимі: Утримуйте  або , доки на моніторі не з'явиться повідомлення "Manual Search" (Ручний пошук), після чого повторно натисніть ту саму кнопку.
- Індикатор ST світиться в тому випадку, коли приймається стерео-сигнал FM станції достатньої потужності.

Коли прийом радіостанції FM-стерео утруднений

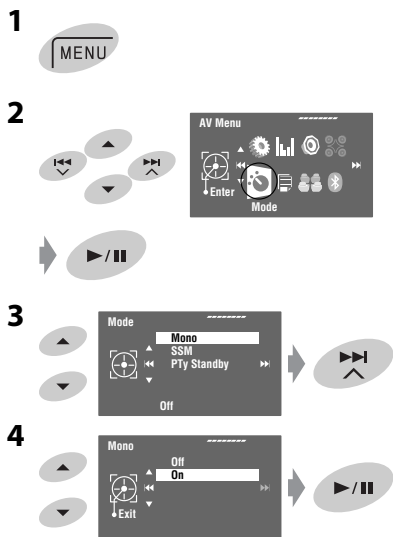

Прийом покращується, але стереоефект буде втрачено.

- Загорається індикатор MO.

Щоб відновити стереоефект, встановіть <Off> на кроці 4.

Автоматичне запам'ятання FM-станцій — SSM (Послідовна пам'ять гучних станцій)

Ця функція працює лише в FM діапазоні.

Ви можете занести в пам'ять шість станцій для кожного діапазону.

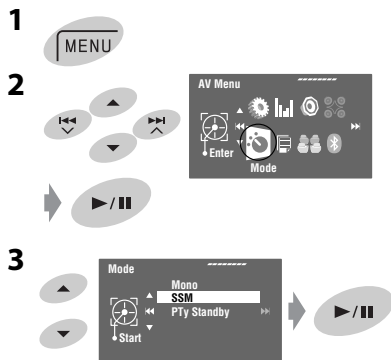

Пошук та занесення у пам'ять локальних FM-станцій з найсильнішими сигналами виконується у FM-діапазоні автоматично.

Запам'ятовування станції в ручному режимі

Напр.: FM-станції на частоті 92,5 МГц у ділянку пам'яті під номером 4 для діапазону FM1.

1

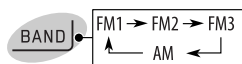

2 Налаштуйтеся на станцію, яку хочете занести в пам'ять.



3

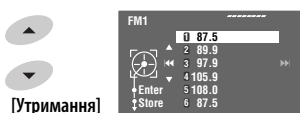

[Утримання]

З'являється список запрограмованих станцій.

- Для FM: Кожного разу при натисанні кнопок ▲ / ▼, діапазони будуть змінюватись.

4 Виберіть цифрову кнопку.

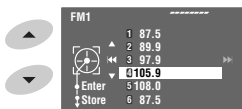

5 Збереження станції.

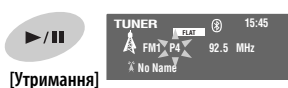

[Утримання]

Тепер станція, яку було обрано на кроці 2, зберігається у пам'яті під номером 4.

Список запрограмованих номерів можна також переглянути, увійшовши в меню <AV Menu> → <List>.

Перехід до запрограмованих станцій

На пульті дистанційного керування:

1

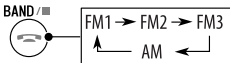

2



На пристрої:

Для безпосереднього вибору

1



2



Щоб вибрати зі списку програм

1



2

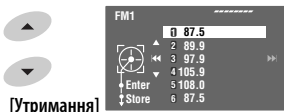

[Утримання]

- Для FM: Кожного разу при натисанні кнопок ▲ / ▼, діапазони будуть змінюватись.

3 Виберіть номер, під яким потрібно занести станцію у пам'ять.

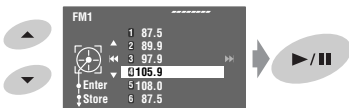

Список запрограмованих номерів можна також переглянути, увійшовши в меню <AV Menu> → <List>.

Наступні функції доступні лише для станцій FM Radio Data System.

Пошук програми FM Radio Data System — PTY-пошук

Можна шукати улюблені програми, які транслюються, за їхнім PTY-кодом.



Відображає доступні PTY-коди (включаючи шість запрограмованих PTY-кодів).

2 Виберіть PTY-код.

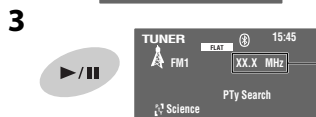
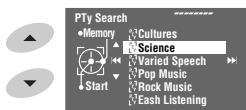

Протягом пошуку частота буде змінюватись.

Якщо буде знайдена станція, що транслює програму з тим самим PTY-кодом, що обраний вами, відбудеться налаштування на цю станцію.

Доступні PTY-коди:

News, Current Affairs, Information, Sport, Education, Drama, Cultures, Science, Varied Speech, Pop Music, Rock Music, Easy Listening, Light Classics M, Serious Classics, Other Music, Weather & Metr, Finance, Children's Progs, Social Affairs, Religion, Phone In, Travel & Touring, Leisure & Hobby, Jazz Music, Country Music, National Music, Oldies Music, Folk Music, Documentary

Занесення у пам'ять улюблених типів програм

До списку запрограмованих PTY програм можна заносити коди ваших улюблених програм.

1 Виконайте кроки 1 та 2 у лівій колонці для вибору PTY-коду, під яким потрібно зберегти у пам'яті інформацію.

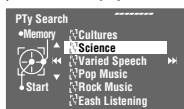

2 Увійдіть у меню <PTY Memory>.

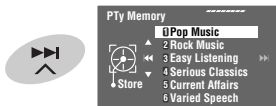

З'являється поточний список вибраних PTY програм.

3 Виберіть код зі списку, який ви хочете замінити на новий.

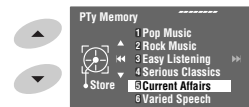

4 Збереження коду.

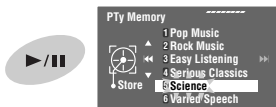

Тепер обраний PTY-код зміниться на новий.

Активация/деактивация приёму выбранных программ/повідомлень про стан дорожнього руху у режимі очікування

Приєм повідомлень про стан дорожнього руху у режимі очікування	Індикатор
Для увімкнення торкніться T/P.	TP
<p>Пристрій тимчасово переключиться у режим TA – повідомлень про стан дорожнього руху (в разі можливості), які можуть поступати з будь-якого джерела, крім радіо AM-діапазону. Рівень гучності змінюється на запрограмований у режимі TA-прийому, якщо поточний рівень буде нижчим від запрограмованого (☞ стор. 58).</p> <p>Щ не активовано. Налаштуйтеся на іншу станцію, яка транслює Radio Data System-сигнали.</p>	Загорається Блимає
Для вимкнення натисніть T/P.	Гасне
Приєм вибраних програм у режимі очікування	Індикатор
Увійдіть в меню <AV Menu> → <Mode> → <PTY Standby> (☞ права колонка і стор. 61).	PTY
Пристрій тимчасово переключиться на вашу улюблену PTY-програму, яка буде транслюватись будь-яким джерелом, окрім станції AM-діапазону.	Загорається
Щ не активовано. Налаштуйтеся на іншу станцію, яка транслює Radio Data System-сигнали.	Блимає
Щоб вимкнути, виберіть <Off> на кроці 4, після чого натисніть кнопку ►/ один раз (☞ права колонка).	Гасне

Активация приёму выбранных программ у режимі очікування

- 1
- 2
- 3
- 4
- 5 Для прийому програми у режимі очікування виберіть її PTY-код.

- Режим прийому вибраних програм/повідомлень про стан дорожнього руху у режимі очікування працює також і при підключенні тюнера DAB.

Відстеження однієї програми — Прийом з мережевим відстеженням

При перетинанні місцевості, де якість FM-прийому недостатня, система автоматично налаштовується на іншу FM-станцію з послугою Radio Data System тієї ж радіомережі, яка, можливо, транслює ту ж саму програму, але з більш потужним сигналом.

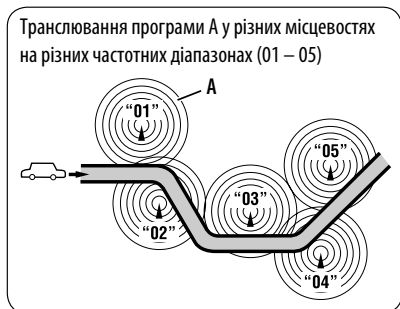

Завод-виробник постачає систему вже з активованим прийомом з мережевим відстеженням.

Можна змінити параметри режиму прийому з мережним відстеженням. ☞ <AF Regional> на стор. 58.

- При підключеному тюнері DAB дивіться також пункт “Відстеження тієї ж самої програми — “Приймання альтернативної частоти (DAB AF)”. (☞ стор. 49)

Автоматичний вибір радіостанції — Пошук програми

Зазвичай при натисканні програмних кнопок відбувається налаштування на запрограмовану на них станцію.

Якщо сигнали від запрограмованої FM-станції з Radio Data System-прийомом недостатньо потужні для якісного прийому, то ця система, користуючись AF-даними, налаштовується на іншу частоту, яка транслює ту ж саму програму, що й первісно запрограмована станція. (☞ стор. 58)

- Системі потрібен деякий час для налаштування на іншу станцію за допомогою функції пошуку програми.

Робота з дисками

Тип диску визначається автоматично, так само автоматично розпочинається відтворення (для деяких дисків: параметри автоматичного запуску залежать від присутньої на них внутрішньої програми).

Якщо на диску відсутнє меню, усі доріжки будуть програватись у режимі циклічного повтору, доки не буде змінено джерело або висунуто диск.

Якщо на моніторі з'являється значок "⊘", це означає, що пристрій не може виконати задану операцію.

- У деяких випадках операції можуть не виконуватись і без виведення на екран значка "⊘".

УКРАЇНА

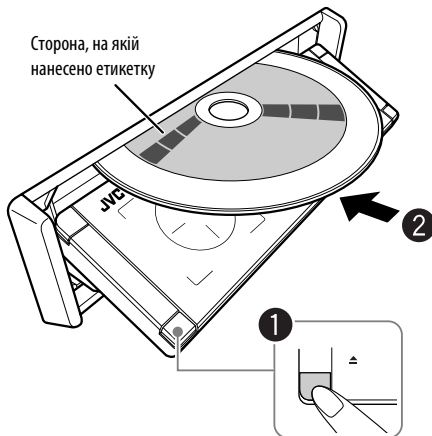

Сторона, на якій нанесено етикетку

1 Відкрийте передню панель.

2 Вставте диск.

Відтворення почнеться автоматично.

Застереження:

Не кладіть поза тильною частиною панелі керування.

Попередження щодо налаштувань гучності:

Шум при роботі дисків та підключених USB-пристроїв є дуже незначним порівняно з іншими джерелами. Перед програванням диску зменшіть гучність, щоб не допустити пошкодження гучномовців при раптовому збільшенні рівня вихідного сигналу.

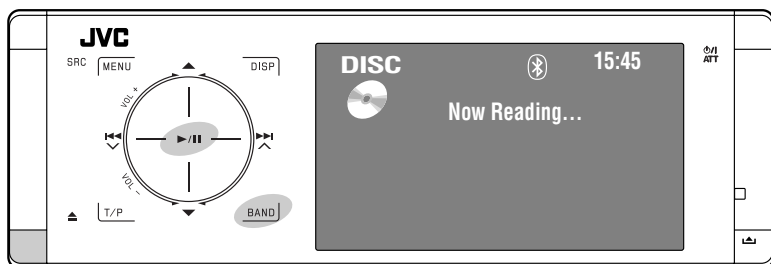

- ▲: Виймання диска.
- ▶/||: Починає і призупиняє відтворення.
- BAND: Зупинка відтворення.

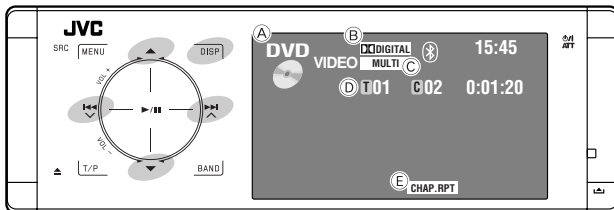

Торкання: Вибір розділу.
Утримувати: Пошук у зворотному/
прямому напрямку*1



Вибір назви.

DISP:

Торкніться у разі необхідності (стор. 9).

- A Тип диску
- B Формат аудіо
- C Звук/оточуючий режим (стор. 26 і 52)
- D № назви/№ розділу/Час відтворення
- E Режим відтворення

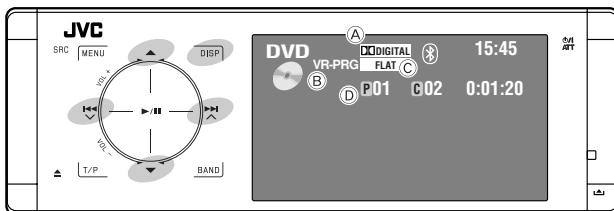

Торкання: Вибір розділу.
Утримувати: Пошук у зворотному/
прямому напрямку*1



Вибір номера програми/номера
списку відтворення

DISP:

Торкніться у разі необхідності (стор. 9).

- A Формат аудіо
- B VR-PRG: Початкова програма
VR-PL: Список відтворення
- C Звук/оточуючий режим (стор. 26 і 52)
- D № програми (або № списку відтворення)/№ розділу/
Час відтворення

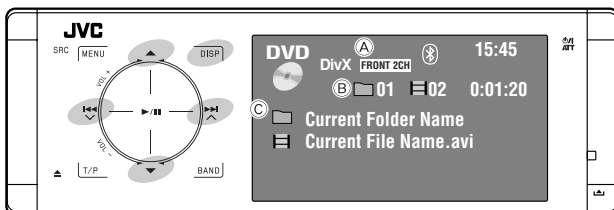

Торкання: Вибір доріжки.
Утримувати: Пошук у зворотному/
прямому напрямку для DivX/MPEG*2



Торкання: Вибір папки.
Утримувати: Відображення списку
папок.

DISP:

Торкніться у разі необхідності (стор. 9).

- A Звук/оточуючий режим (стор. 26 і 52)
- B Для DivX/MPEG: № папки/№ доріжки/Час відтворення
Для JPEG: № папки/№ файлу
- C Назва поточної папки/файлу

*1 Швидкість пошуку: x2 ⇔ x10

*2 Швидкість пошуку: ►► 1 ⇔ ►►► 2

Вибір режимів відтворення

Можна використовувати режим відтворення Repeat (Повторення) або Random (Відтворення у випадковому порядку).

Напр.: Для вибору режиму Track Repeat (повторне відтворення однієї доріжки)

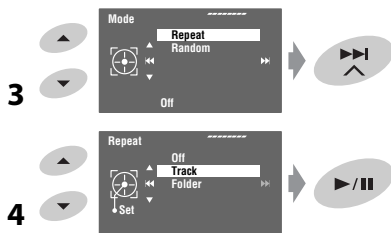
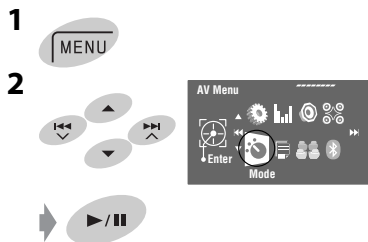

При виборі одного з режимів відтворення на екрані з інформацією про джерело загоряється відповідний індикатор.

Щоб відмінити, встановіть <Off> на кроці 4.

Тип диску	Repeat	Random
	<p>Chapter: Повторюється відтворення поточного розділу.</p> <p>Title: Повторюється відтворення поточної назви.</p>	—
	<p>Chapter: Повторюється відтворення поточного розділу.</p> <p>Program: Повторюється відтворення поточної програми (функція не доступна при програванні списку відтворення)</p>	—
 	<p>Track: Повторюється відтворення поточної доріжки (для VCD: при відключеному режимі PBC).</p>	<p>Disc (All): У випадковій послідовності відтворюються всі доріжки (для VCD: при відключеному режимі PBC).</p>
	<p>Track: Повторно відтворюється поточна доріжка.</p> <p>Folder: Повторюється відтворення усіх доріжок з поточної папки.</p>	<p>Folder: У випадковому порядку відтворюються всі доріжки з поточної папки, потім - доріжки з наступної папки і т.д.</p> <p>Disc (All): У випадковій послідовності відтворюються всі доріжки.</p>
 	<p>Track: Повторно відтворюється поточна доріжка.</p> <p>Folder: Повторюється відтворення усіх доріжок з поточної папки.</p>	<p>Folder: У випадковому порядку відтворюються всі доріжки з поточної папки, потім - доріжки з наступної папки і т.д.</p> <p>Disc (All): У випадковій послідовності відтворюються всі доріжки.</p>
	<p>Folder: Repeats Повторюється відтворення усіх доріжок з поточної папки.</p>	—

Вибір доріжок зі списку

Якщо на диску наявні папки, можна вивести на екран списки папок/доріжок (файлів), після чого розпочати відтворення.

1 Увійдіть до меню <Folder List>.

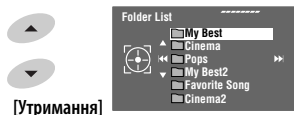

[Утримання]

- Утримуйте кнопку для відображення наступної/попередньої папки.

2 Виберіть папку.

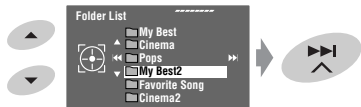

3 Виберіть файл.

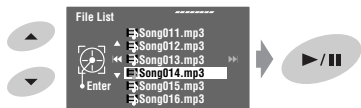

Список папок можна також переглянути, увійшовши в меню <AV Menu> → <List>.

Блокування висування диска

Ви можете заблокувати диск у завантажувальному отворі.

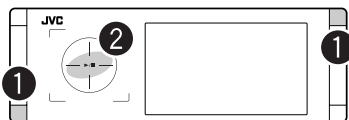

1 Утримуйте обидві кнопки одночасно.

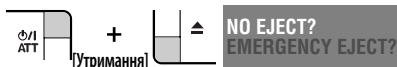

2 Активація блокування.

При цьому з'являється напис "No Eject".

Щоб відмінити блокування, повторіть ту ж саму процедуру та виберіть параметр <EJECT OK>.

Використання пульта дистанційного керування — RM-RK252

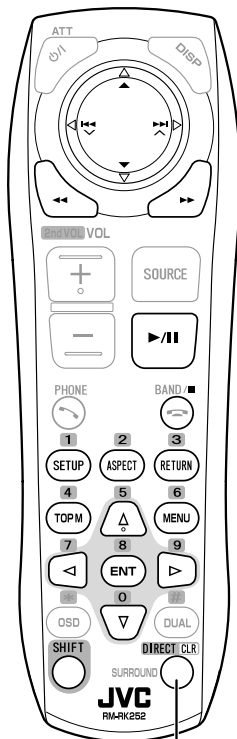

Також виконує функції кнопки CLR (очистити):

Видаляє помилково введену інформацію при утриманні клавіші SHIFT.



	Зупинка відтворення.
	Починає або призупиняє відтворення.
	<ul style="list-style-type: none"> Пошук у зворотному/прямому напрямку*¹ (Без звуку). Уповільнене відтворення*² в режимі паузи. (Без звуку).
	<ul style="list-style-type: none"> Вибір розділу (під час відтворення або паузи). Пошук у зворотному/прямому напрямку*³ [Утримувати]
	Вибір назви (під час відтворення або паузи).
	<ul style="list-style-type: none"> Вибір розділу. Вибір назви (не під час відтворення).
	Вибір назви (під час відтворення або паузи).
	Зміна співвідношення сторін екрану для відтворюваних зображень.

Використання додаткових функцій меню

-
- Виберіть елемент, відтворення з якого ви бажаєте розпочати.

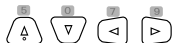

-



	Зупинка відтворення.
	Починає або призупиняє відтворення.
	<ul style="list-style-type: none"> Пошук у зворотному/прямому напрямку*¹ (Без звуку). Уповільнене відтворення у напрямку "вперед"*² в режимі паузи. (Без звуку). Уповільнене відтворення у напрямку "назад" неможливе.
	<ul style="list-style-type: none"> Вибір розділу (впродовж відтворення або паузи). Пошук у зворотному/прямому напрямку*³ [Утримувати]
	<ul style="list-style-type: none"> Вибір програми. Виберіть список відтворення (під час відтворення або паузи).
	<ul style="list-style-type: none"> Вибір розділу. Вибір програми (коли відтворення не відбувається).
	Вибір програми/списку відтворення (під час відтворення або паузи).
	Зміна співвідношення сторін екрану для відтворюваних зображень.

Використання екранів початкової програми/списку (E-32 стор.32)

- Для початкових програм:



Для списку відтворення:



- Виберіть елемент, відтворення якого ви бажаєте почати.



-

*¹ Швидкість пошуку: x2 ⇔ x5 ⇔ x10 ⇔ x20 ⇔ x60

*² Швидкість уповільненого відтворення: 1/32 ⇔ 1/16 ⇔ 1/8 ⇔ 1/4 ⇔ 1/2

*³ Швидкість пошуку: x2 ⇔ x10

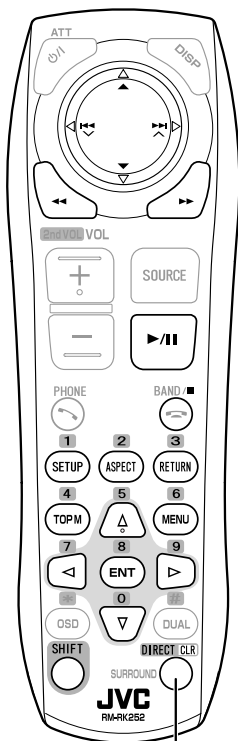

Також виконує функції кнопки CLR (очистити):
Видаляє помилково введену інформацію при утриманні клавіші SHIFT.



	Зупинка відтворення.
	Починає або призупиняє відтворення.
	Пошук у зворотному/прямому напрямку*1 (Без звуку).
	<ul style="list-style-type: none"> Вибір доріжки. Пошук у зворотному/прямому напрямку*2 [Утримувати] (Без звуку).
	Вибір папки.
	Вибір доріжки (в межах однієї папки).
	Вибір папки. [двічі]
	Зміна співвідношення сторін екрану для відтворюваних зображень.

Впродовж відтворення...

Прокручування епізодів вперед/назад тривалістю у 5 хвилин.

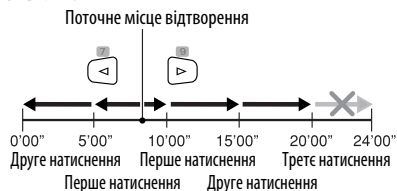

Для DivX6: Використання додаткових функцій меню

-
- Виберіть елемент, відтворення якого ви бажаєте почати.

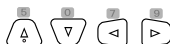

-



	Зупинка відтворення.
	Розпочніть відтворення. (Показ слайдів: кожен файл демонструється на протязі кількох секунд). Демонструє поточний файл, доки його не буде замінено натисканням під час показу слайдів.
	Вибір доріжки.
	Вибір папки.
	Вибір доріжки (в межах однієї папки).
	[двічі] Вибір папки.
	Зміна співвідношення сторін екрану для відтворюваних зображень.



	Зупинка відтворення.
	Починає або призупиняє відтворення.
	<ul style="list-style-type: none"> Пошук у зворотному/прямому напрямку*3 Уповільнене відтворення у напрямку "вперед"*4 в режимі паузи. (Без звуку). Уповільнене відтворення у напрямку "назад" неможливе.
	<ul style="list-style-type: none"> Вибір доріжки. Пошук у зворотному/прямому напрямку*5 [Утримувати] (Без звуку).
	Вибір доріжки.
	Зміна співвідношення сторін екрану для відтворюваних зображень.

Впродовж відтворення у режимі РВС...

	Вибір пункту меню.
	Повернення до попереднього меню.

Щоб скасувати відтворення у режимі РВС

- 1
- 2 Початок відтворення бажаної доріжки.

	Щоб повернутися до відтворення у режимі РВС:



	Зупинка відтворення.
	Починає або призупиняє відтворення.
	Пошук у зворотному/прямому напрямку*3
	<ul style="list-style-type: none"> Вибір доріжки. Пошук у зворотному/прямому напрямку*5 [Утримувати]
	Вибір папки.
	Вибір доріжки (в межах однієї папки).
	[двічі] Вибір папки.

*1 Швидкість пошуку: ►►► 1 ⇨ ►►► 2 ⇨ ►►► 3

*2 Швидкість пошуку: ►►► 1 ⇨ ►►► 2

*3 Швидкість пошуку: x2 ⇨ x5 ⇨ x10 ⇨ x20 ⇨ x60

*4 Швидкість уповільненого відтворення: 1/32 ⇨ 1/16 ⇨ 1/8 ⇨ 1/4 ⇨ 1/2

*5 Швидкість пошуку: x2 ⇨ x10

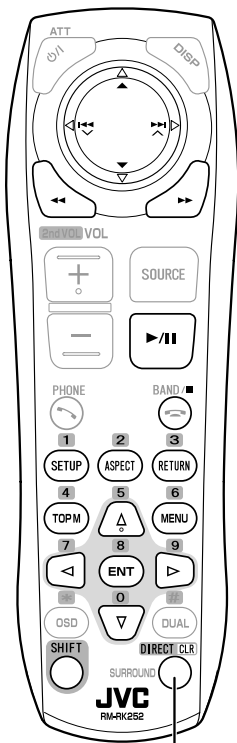

Також виконує функції кнопки CLR (очистити):
Видаляє помилково введену інформацію при утриманні клавіші SHIFT.



	Зупинка відтворення.
	Починає або призупиняє відтворення.
	Пошук у зворотному/прямому напрямку*1
	<ul style="list-style-type: none"> Вибір доріжки. Пошук у зворотному/прямому напрямку*2 [Утримувати]
	Вибір доріжки.

*1 Швидкість пошуку: x2 ⇨ x5 ⇨ x10 ⇨ x20 ⇨ x60

*2 Швидкість пошуку: x2 ⇨ x10

Насолоджуйтесь режимом оточуючого звуку

Ви можете отримати задоволення від багатоканального оточуючого звуку, при підключенні передніх, центральних і бічних гучномовців.

- Після підключення центрального гучномовця, переконайтесь, що він активований, інакше звук з цього гучномовця буде відсутній (стор. 57).
- Активізувати цю функцію неможливо у наступних випадках:
 - Якщо у якості джерела вибрано "USB iPod".
 - У режимі Dual Zone.

MULTI:

Для джерел багатоканального кодованого звуку, наприклад, Dolby Digital³ або DTS⁴. (Якщо режим включено, на екрані з інформацією про диск загоряється індикатор "MULTI".)

Dolby Pro Logic II (Movie/Music):

Для 2-канальних джерел звуку, за виключенням дисків DivX/MPEG1/MPEG2.

- *3 *Виготовлено за ліцензією від Dolby Laboratories. Dolby, Pro Logic, та подвійний-D символ є торговими марками Dolby Laboratories.*
- *4 *"DTS" та "DTS Digital Surround" є зареєстрованими торговельними марками компанії DTS, Inc.*

Для включення режиму оточуючого звуку

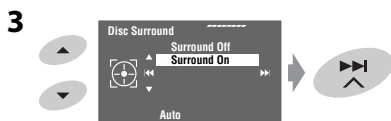
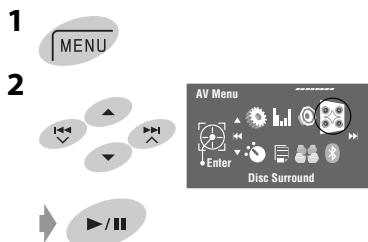

Surround Off:

Вимикається режим оточуючого звуку.

Surround On:

Активовано режим оточуючого звуку. →
Перехід до наступного кроку.

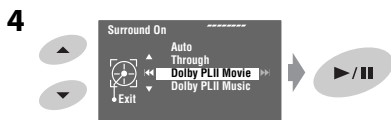

Auto:

- При надходженні багатоканального цифрового сигналу, активується режим оточуючого звуку "MULTI".
- При надходженні сигналу 2-х каналного або 2,1-каналного звуку⁵, активується режим "4CH STEREO".

Through:

Всі вхідні сигнали окремих каналів відтворюються на відповідних гучномовцях.

Dolby PLII Movie:

Активується режим Dolby Pro Logic II Movie.

Dolby PLII Music:

Активується режим Dolby Pro Logic II Music. Ви маєте можливість виконати налаштування параметрів <Panorama> та <Center Width>. (↵ права колонка)

⁵ За винятком сигналів з дисків DivX/MPEG1/MPEG2.

Щоб змінити параметр <Dolby PLII Music>

На кроці 4 у лівій колонці...

1 Виберіть <Dolby PLII Music>.

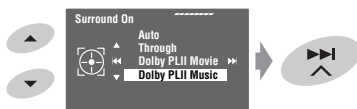

2 Увійдіть до кожного підекрана та виберіть потрібне налаштування.

Напр.: Якщо на кроці 1 обрано <Panorama>.

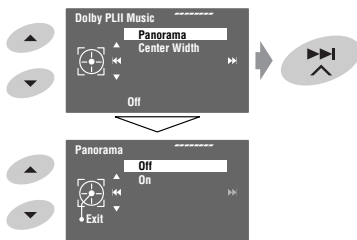

Panorama:

Виберіть <On>, щоб додати ефект обволікаючого звуку.

Center Width:

Налаштуйте враження від прослуховування звуку, що надходить тільки з центрального гучномовця, тільки з правого/лівого передніх гучномовців, що створює ефект "фантомного" центрального гучномовця, або різноманітних комбінацій цих гучномовців.

По мірі збільшення числа, "фантомний" ефект збільшується (зазвичай обирайте <04>).



На пульті дистанційного керування:



- За допомогою пульта дистанційного керування неможливо змінити налаштування режиму <Dolby PL II Music>.

Дії, що виконуються за допомогою екранного рядка (DVD/VCD/DivX/MPEG1/MPEG2/JPEG)

Ці операції можна виконувати за допомогою пульта дистанційного керування, а слідкувати за ними на моніторі.

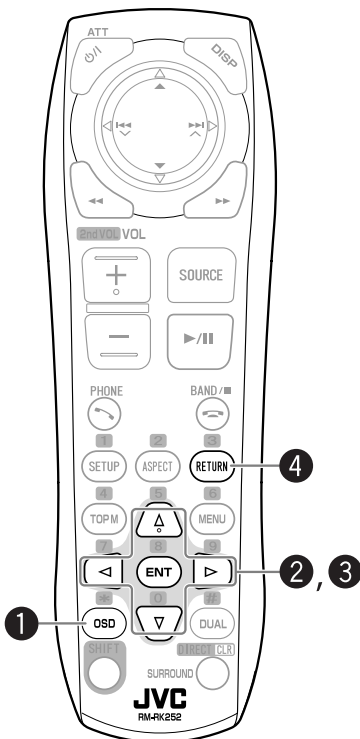

1 Відображення екранного рядка. (OSD стор. 29)

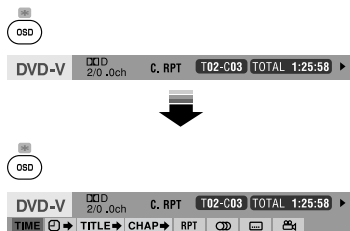

2 Вибір пункту.



3 Зробіть вибір.

- Якщо з'являється спливаюче меню...

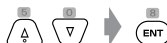

- Для введення часу/чисельних значень
Щоб змінити положення запису:



Для вибору номера:



4 RETURN

Повторіть кроки 2 і 3, щоби налаштувати інші пункти у разі необхідності.

Для того, щоб сховати екранний рядок



Екранний рядок

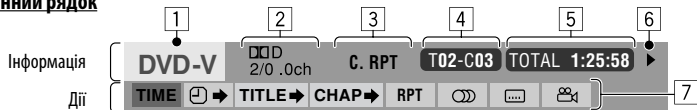

Висщенаведений приклад стосується відео-диску формату DVD. Зображені на панелі елементи можуть відрізнятися в залежності від типу диску.

1 Тип диску

- 2 • DVD: Формат аудіосигналу
- DTS-CD: DTS
- VCD: PBC

3 Режим відтворення*1

Відео DVD	C. RPT: Повторення розділу T. RPT: Повторення за назвою
DVD-VR	C. RPT: Повторення розділу PG. RPT: Повтор програми
DivX/ MPEG1/ MPEG2	T. RPT: Повторення доріжки F. RPT: Повторення папки F. RND: Відтворити папку у випадковому порядку A. RND: Відтворити все (Диск) у випадковому порядку
JPEG	F. RPT: Повторення папки
VCD	T. RPT: Повторення доріжки A. RND: Відтворити все (Диск) у випадковому порядку

4 Інформація стосовно відтворення

T02-C03	Поточна назва/розділ
PG-001 C-002	Поточна програма/розділ
PL-003 C-004	Поточний список відтворення/ розділ
TRACK 01	Поточна доріжка
F001-T001	Поточна папка/доріжка
F002-F002	Поточна папка/файл

5 Індикатор часу

TOTAL	Час, що минув з початку відтворення диску
T. REM	<ul style="list-style-type: none"> • Час, що залишився до закінчення відтворення даної назви (для DVD) • Час, що залишився до закінчення відтворення диску (для інших форматів)
TIME	Час, що минув з початку відтворення поточного розділу/доріжки*2
REM	Час, що залишився до закінчення відтворення поточного розділу/доріжки*2

6 Стан відтворення

▶	Відтворення
◀/▶▶	Пошук у зворотному/прямому напрямку
◀/▶	Уповільнений рух у зворотному/прямому напрямку
 	Пауза
■	Зупинка

7 Значки, що позначають дії

TIME	Змінити вигляд індикатора часу (див. пункт 5)
⌂ →	Пошук за часом (Виконується перехід до певного епізоду за вказаним значенням часу)
TITLE →	Пошук назви (за її номером)
CHAP →	Пошук розділу (за її номером)
TRACK →	Пошук доріжки (за її номером)
RPT	Відтворення з повтором*1
RND	Відтворення у випадковому порядку*1
⌂	Зміна мови звукової доріжки, звукового каналу або звукового потоку
⌂	Змінити мову субтитрів
⌂	Змінити кут перегляду

*1 **⌂** стор. 21

*2 Ця функція не використовується для дисків DVD-VR.

Робота у режимі <Dual Zone>

Ви можете відтворювати диск на зовнішньому моніторі, що з'єднаний через штекери VIDEO OUT та 2-й AUDIO OUT, одночасно з прослуховуванням будь-якого джерела звуку, окрім "USB", через гучномовці.

- У режимі Dual Zone робота з програвачем DVD/CD-дисків можлива тільки з використанням пульта дистанційного керування.

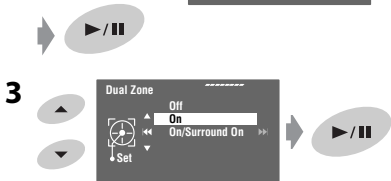
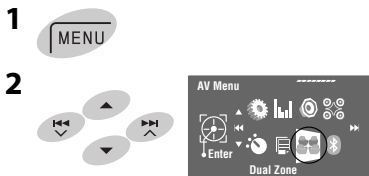

Off:

Вимикається режим Dual Zone.

On :

Активується режим Dual Zone без використання ефекту оточуючого звуку у навушниках*. Загорається індикатор DUAL.

On/Surround On:

Активується режим Dual Zone з використанням ефекту оточуючого звуку у навушниках*. З'явиться напис "Headphone Surround" і засвітиться індикатор DUAL-SURROUND.

У режимі Dual Zone головне джерело змінюється на "Disc".

Щоб вибрати інше джерело (головне джерело) для прослуховування через гучномовці:
Натисніть SRC на панелі керування.

- Використовуючи органи керування на сенсорній панелі, можна оперувати щойно вибраним джерелом, не впливаючи на режим Dual Zone (Disc).
- У якості головного джерела можна вибрати USB-пристрій.

На пульті дистанційного керування:

- 1
- 2 Регулювання гучності сигналу, що подається на 2-й штекер AUDIO OUT.

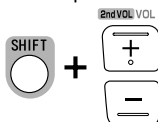

- 3 Робота з програвачем DVD/CD-дисків.

* Власна система від компанії JVC для створення віртуального ефекту оточуючого звуку в навушниках. Ефект оточуючого звуку також буде працювати для головного джерела "Disc", якщо "On/Surround On" вибрано у якості додаткового джерела. Ефект оточуючого звуку не працює для дисків DivX/MPEG1/MPEG2.

Дії, що виконуються за допомогою екрану керування ■

Для всіх дисків, окрім DVD та VCD:

У режимі Dual Zone ці функції можливо використовувати на зовнішньому моніторі за допомогою пульта дистанційного керування. Екран керування з'являється автоматично, коли завантажеться диск. (Для DivX/MPEG1/MPEG2/JPEG, не під час відтворення).



Напр. MP3/WMA

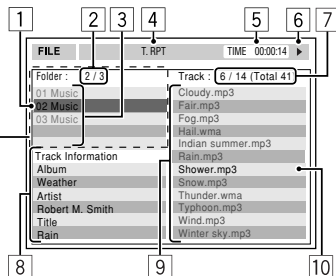

- 1 Поточна папка (виділений рядок)
- 2 Поточний номер папки/загальна кількість папок
- 3 Список папок

* Якщо дані тегів містять файли базового формату JPEG (Jacket Picture), вони відображаються на екрані. Якщо натиснути кнопку OSD, з'являється вікно вибору режиму відтворення. (див. нижче)

- 4 Вибраний режим відтворення (див. нижче)
- 5 Час, що минув з початку відтворення поточної доріжки (не відображається для JPEG-файлів)
- 6 Стан роботи
- 7 Номер поточної доріжки/загальна кількість доріжок у поточній папці (загальна кількість доріжок на диску)
- 8 Інформація про доріжку (тільки для MP3/WMA/WAV/AAC)
- 9 Список доріжок
- 10 Поточна доріжка (виділений рядок)



Напр.: CD Text

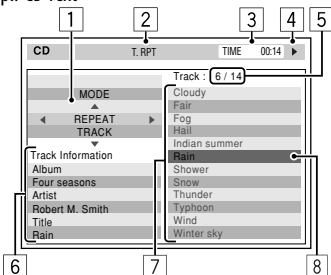

- 1 Вікно вибору режиму відтворення: з'являється OSD при натисканні на кнопку (див. нижче).
- 2 Вибраний режим відтворення (див. нижче)
- 3 Час, що минув з початку відтворення поточної доріжки
- 4 Стан роботи
- 5 Номер поточної доріжки/загальна кількість доріжок на диску
- 6 Інформація щодо доріжки
- 7 Список доріжок
- 8 Поточна доріжка (виділений рядок)

Щоб вибрати папку або доріжку

- 1 Виберіть стовпець "Folder" або стовпець "Track" на екрані керування.



- 2 Виберіть папку або доріжку.



- У разі необхідності натисніть ►/|| щоб почати відтворення.

Для вибору доріжки



- У разі необхідності натисніть ►/|| щоб почати відтворення.

Вибір режимів відтворення

Можна також змінювати режими відтворення за допомогою вікна вибору режиму відтворення.

- Для JPEG неможливо вибрати відтворення у випадковому порядку.



- 2 За винятком JPEG: Вибрати режим відтворення.



- 3 Виберіть бажаний варіант.



- 4

Режим відтворення, що обирається

- DivX/MPEG1/MPEG2/JPEG: (див. стор. 29)
- MP3/WMA/WAV/AAC:
 - T. RPT: Повторення доріжки
 - F. RPT: Повторення папки
 - F. RND: Відтворити папку у випадковому порядку
 - A. RND: Відтворити все (Диск) у випадковому порядку
- CD:
 - T. RPT: Повторення доріжки
 - A. RND: Відтворити все (Диск) у випадковому порядку

Дії, що виконуються за допомогою списку, що виводиться на екран

Для інших дисків, окрім DVD, VCD і CD У режимі Dual Zone ці функції можливо використовувати на зовнішньому моніторі за допомогою пульта дистанційного керування.

Коли відтворення не відбувається...

1 Відображення списку на екрані.

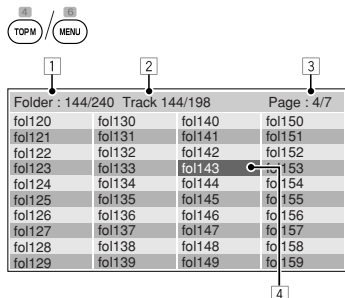

2 Вибір папки зі списку.

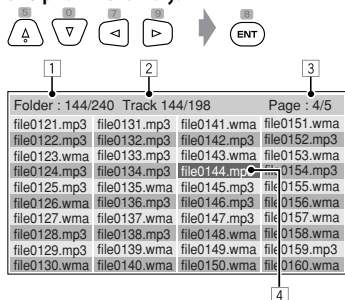

3 Вибір доріжки зі списку.

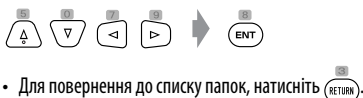

- 1 Поточний номер папки/загальна кількість папок
- 2 Номер поточної доріжки/загальна кількість доріжок у поточній папці
- 3 Поточна сторінка/загальна кількість сторінок у списку
- 4 Поточна папка/доріжка (виділений рядок)

Екран списку для DVD-VR

У будь-який час при програванні дисків DVD-VR можна використовувати початкову програму і список відтворення з записаними на них даними.

- Зображення цих екранів можна вивести на вбудований і на зовнішній монітори.

1 Відображення екранів початкової програми/Списку відтворення.

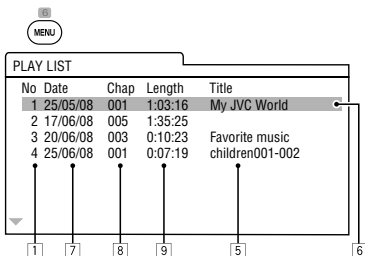
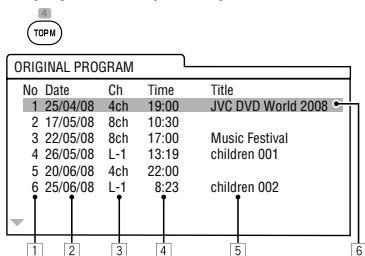

2 Виберіть елемент за власним бажанням.



- 1 № програми/списку відтворення
- 2 Дата запису
- 3 Джерело запису (ТВ канал, вхідне рознімання обладнання для запису та інше).
- 4 Час початку запису
- 5 Назва програми/списку відтворення*
- 6 Виділений рядок (поточний вибір)
- 7 Дата запису списків відтворення
- 8 Загальна кількість розділів
- 9 Час відтворення

* Назва початкової програми або списку відтворення може не відображатися, в залежності від обладнання для запису.

Робота з USB-пристроями



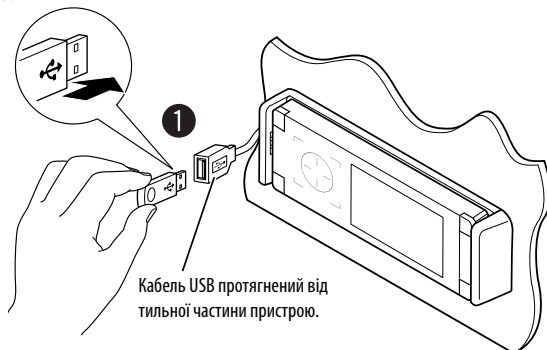

До системи можна підключити такі запам'ятовуючі USB-пристрої, як пам'ять USB, цифровий аудіо-програвач, переносний жорсткий диск і т.і.

- Ви також можете підключити iPod до рознімання USB на пристрої. Детальну інформацію про операції  стор. 42 та 43.

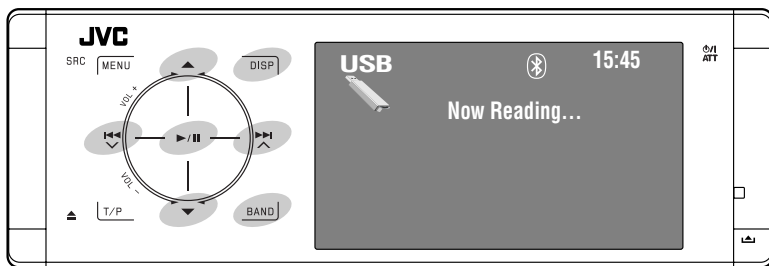

- Підключити комп'ютер до рознімання USB () на пристрої неможливо.



	Торкання: Вибір доріжки Утримувати: Пошук у зворотному/ прямому напрямку
	Торкання: Вибір папки Утримувати: Відображення списку папок
	Починає/призупиняє відтворення.
DISP:	Торкніться у разі необхідності. ( стор. 9)
BAND:	Зупинка відтворення.

1 Підключення USB-пристрою.

Якщо вибрано джерело "USB", автоматично почнесть його програвання.

Пристрій може відтворювати файли форматів JPEG/MPEG1/MPEG2^{*1}/MP3/WMA/WAV/AAC^{*2}, що зберігаються на масових запам'ятовуючих USB-пристроях.

- Робота з USB-пристроями виконується так само, як з файлами на дисках. ( стор. 21 – 29)
- Неможливо вибрати "USB" у режимі Dual Zone.
- Всі доріжки, розміщені у USB-пристрої, будуть відтворюватись у режимі циклічного повтору доти, доки ви не зміните джерело.

^{*1} За винятком файлів, що були записані за допомогою відеокамери JVC Everio (розширення <.mod>).

^{*2} Пристрій може відтворювати AAC-файли, кодовані за допомогою програми iTunes. Цей пристрій не може відтворювати файли, закодовані в системі FairPlay.

Застереження:

- Не використовуйте USB-пристрої в умовах, в яких вони можуть заважати керуванню і створювати небезпеку.
- Від'єднавши USB-пристрій, не підключайте його знову, доки на моніторі блимає напис "Now Reading...".
- Не заводьте двигун авто при підключеному USB-пристрої.
- Перед відключенням USB-пристрою зупиніть відтворення.
- Щоб запобігти втраті інформації, впевніться в тому, що для всіх важливих даних було створено резервні копії.
- Щоб запобігти деформаціям та пошкодженням USB-пристрою, не залишайте його у машині, а також у місцях дії прямого сонячного випромінювання або високих температур.
- Для отримання додаткової інформації щодо функцій USB  стор. 66.

Вибір режимів відтворення

Можна використовувати режим відтворення Repeat (Повторення) або Random (Відтворення у випадковому порядку).

Напр.: Для вибору режиму Track Repeat (повторне відтворення однієї доріжки)

1



2



3





4



При виборі одного з режимів відтворення на екрані з інформацією про джерело загоряється відповідний індикатор.

Щоб відмінити, встановіть <Off> на кроці 4.

Тип файлу	Repeat	Random
	<p>Track: Повторно відтворюється поточна доріжка.</p> <p>Folder: Повторюється відтворення усіх доріжок з поточної папки.</p>	<p>Folder: У випадковому порядку відтворюються всі доріжки з поточної папки, потім - доріжки з наступної папки і т.д.</p> <p>USB (All): У випадковій послідовності відтворюються всі доріжки.</p>
	<p>Track: Повторно відтворюється поточна доріжка.</p> <p>Folder: Повторюється відтворення усіх доріжок з поточної папки.</p>	<p>Folder: У випадковому порядку відтворюються всі доріжки з поточної папки, потім - доріжки з наступної папки і т.д.</p> <p>USB (All): У випадковій послідовності відтворюються всі доріжки.</p>
	<p>Folder: Повторюється відтворення усіх доріжок з поточної папки.</p>	—

Bluetooth®

Bluetooth являє собою технологію бездротового радіозв'язку на коротких відстанях для мобільних пристроїв, наприклад, мобільних телефонів, портативних комп'ютерів та інших пристроїв. Пристрої з функцією Bluetooth можуть бути з'єднані без кабелів і обмінюватися інформацією один з одним.

- Зверніться до списку країн (включено у комплект) де дозволяється використовувати функцію Bluetooth®.

Профіль Bluetooth

Пристрій підтримує наступні профілі Bluetooth:

- HFP (Hands-Free Profile) - робота повною гарнітурою 1.5
- OPP (Object Push Profile) - профіль переміщення об'єктів 1.1
- A2DP (Advanced Audio Distribution Profile) - розширені функції відтворення звуку 1.2
- AVRCP (Audio/Video Remote Control Profile) дистанційне керування аудіовідеоприроями 1.3

Можливості

При роботі з пристроєм можна використовувати Bluetooth-пристрої наступним чином:

- Прийняття виклику
- Робити виклик – з телефонної книги, з журналу дзвінків (Redial і Received Call), власноруч набираючи номер, з пам'яті запрограмованих номерів або з використанням голосових команд.
- Приймати SMS (Служба коротких повідомлень)
- Відтворювати записи з Bluetooth-аудіопрогравача

Зверніться також до інструкцій, що входять до комплекту Bluetooth-пристрою.

- Текстова торгівельна марка та логотипи Bluetooth є власністю Bluetooth SIG, Inc. Використання цих марок компанією Victor Company of Japan, Limited (JVC) здійснюється за ліцензією. Інші торгівельні марки та торгові назви належать відповідним власникам.

Первинне підключення Bluetooth-пристрою

З'єднання і PIN-код

При першому підключенні Bluetooth-пристрою до головного блоку відбувається з'єднання між головним блоком і пристроєм. З'єднання дозволяє Bluetooth-пристроєм обмінюватися даними один з одним.

Щоб встановити з'єднання, можливо знадобиться ввести PIN-код (особистий код доступу) Bluetooth-пристрою, що треба підключити.

- Успішно встановлене з'єднання реєструється у пам'яті блоку навіть після перезавантаження пристрою. Всього може бути зареєстровано не більше п'яти таких пристроїв.
- Одночасно можуть бути приєднані тільки один пристрій Bluetooth для телефону і один пристрій Bluetooth для аудіосистеми.
- Для використання функції Bluetooth у даному пристрої, її треба спочатку ввімкнути.

Підготовка: Включіть на пристрої функцію Bluetooth.

Метод реєстрації (сполучення)

Зареєструйте і встановіть з'єднання з пристроєм.

1



2



Продовження на наступній сторінці

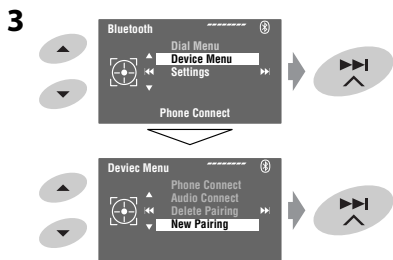

4 Введіть PIN-код (особистий код доступу)* у пристрій.

- Можна ввести будь-яке число (від 1 до 16 цифр).

* Деякі пристрої мають свій власний PIN-код. Введіть вказаний PIN-код у головний блок.



- Щоби вилучити непотрібну цифру, виберіть пробіл.



⊗ почне блимати.

6 Включіть потрібний Bluetooth-пристрій. (Коли на моніторі блимає напис "Open...").
Введіть на пристрої, який потрібно підключити, той самий PIN-код, що був уведений на попередньому кроці.

Connected

З'єднання встановлено успішно, можна керувати Bluetooth-пристроєм з головного блоку.

⊗ стає блакитного кольору, і з'являється наступний значок при встановленні з'єднання.

	Відображається, якщо приєднано телефон Bluetooth.
	Відображається тільки в разі, якщо приєднано аудіопрогравач з Bluetooth.
	Відображається тільки в разі, якщо приєднано телефон та аудіопрогравач з Bluetooth.

Пристрій залишається зареєстрованим навіть після його від'єднання. Для підключення того самого пристрою наступного разу скористайтеся функцією <Phone Connect> (Підключити телефон), або активуйте функцію <Auto Connect> (Автоматичне підключення). (Ⓛ стор. 62)

З'єднання/від'єднання зареєстрованого пристрою



- Для підключення: Виберіть <Phone Connect>/<Audio Connect> і перейдіть до наступного кроку.*
- Для відключення: Виберіть пункт <Phone Disconnect>/<Audio Disconnect>.

5 Виберіть зареєстрований пристрій, який потрібно підключити.

Встановлення автоматичного з'єднання з Bluetooth-пристроєм при включенні головного блоку. (Ⓛ стор. 62)

* Якщо пристрій вже підключено до головного блоку, меню <Phone Connect> і <Audio Connect> не з'являються, і навпаки.

Видалення зареєстрованого пристрою

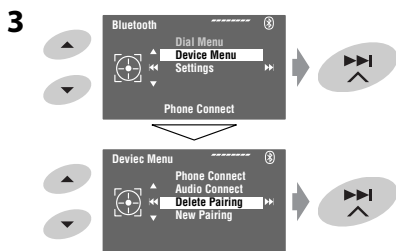
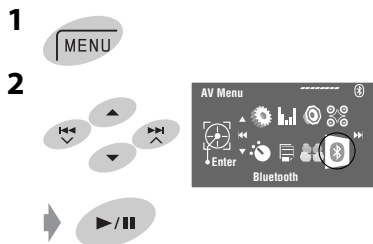

4 Виберіть зареєстрований пристрій, який потрібно видалити.

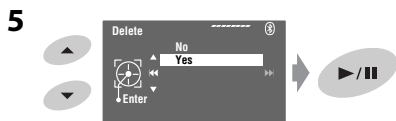

Виклик

Цей пристрій дозволяє розмовляти по телефону, залишаючи руки вільними.



Мікрофон вмонтовано поза верхнім лівим кутом пристрою.

Звук надходить з приєднаних гучномовців.

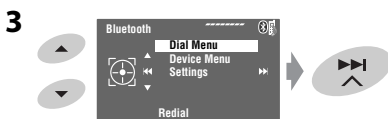
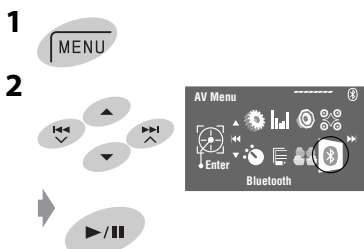

Продовження на наступній сторінці

4 Вибір способу виклику.

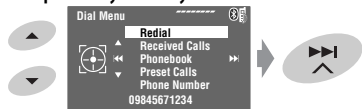

Redial*¹

Відображає список тих номерів, за якими ви вже телефонували. → Перехід до наступного кроку.

Received Calls*¹

Відображає список прийнятих викликів. → Перехід до наступного кроку.

Phonebook*²

Відображає телефонну книгу, скопійовану з мобільного телефону. → Перехід до наступного кроку.

Preset Calls*³

Відображає список запрограмованих номерів. → Перехід до наступного кроку.

Phone Number

Відображає екран вводу номера телефону. → "Як вводити номер телефону" № стор. 39

Voice Dialling

(Тільки тоді, коли мобільний телефон оснащений системою розпізнавання голосу): Промовте ім'я абонента, якого потрібно викликати. (Дивіться інструкцію, що входить до комплекту постачання мобільного телефону).

5 Виберіть ім'я/номер телефону/ запрограмований номер телефону, на який потрібно зателефонувати.

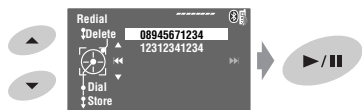

- Якщо відтворення звуку припинилося або переривається під час використання Bluetooth-пристрою, вимкніть головний блок, а потім знову вкличіть.
 - Знов приєднайте пристрій (якщо відтворення звуку не відновилося). (№ Див. "З'єднання/ від'єднання зареєстрованого пристрою" на стор. 36)
- Під час розмови можна увійти в меню <MIC Setting> щоб встановити рівень гучності вбудованого мікрофону, натиснувши кнопку MENU. (№ стор. 62)

- *¹ Виводиться на екран тільки в разі, якщо виклик виконується чи приймається через головний блок за набраним номером, або номером вхідного виклику.
- *² Для копіювання № стор. 39.
- *³ Для програмування № стор. 40.

Також можна легко увійти у меню <Dial Menu>, натиснувши кнопку на пульті дистанційного керування, а потім натиснувши >/|| на головному блоці.

При надходженні виклику...

Receiving Call

Jack — Ім'я та номер телефону (за наявності такої інформації)
09845671234

Джерело автоматично змінюється на "Bluetooth".

Коли функція <Auto Answer> (Автоматична відповідь) є активною...

Пристрій автоматично відповідає на вхідні виклики. (№ стор. 62)

- Для того щоб відповісти на вхідний виклик при відключеній функції <Auto Answer> (Автоматична відповідь), натисніть кнопку SRC або торкніться будь-якого елемента керування.

Для того, щоб завершити розмову або скасувати вхідний виклик

Утримуйте натиснутою кнопку SRC або будь-який елемент керування.

Відповідь на утримуваний дзвінок

Якщо ваш мобільний телефон має функцію постановки дзвінка у чергу очікування, ви маєте можливість поставити поточний виклик на утримання, а відповісти на виклик, який був у черзі очікування.

- Натисніть кнопку SRC або торкніться будь-якого елемента керування.
- Щоб повернутися до виклику, який знаходився у режимі утримання, натисніть кнопку SRC або торкніться будь-якого елемента керування знову.
- По закінченні одного дзвінка, ви можете відновити інший.

При надходженні SMS-повідомлення...

Якщо мобільний телефон підтримує передачу SMS-повідомлень (служби коротких повідомлень), а параметр <SMS Notify> (Інформація про SMS) встановлено у значення <On> (Увімкнено) (№ стор. 62), то при отриманні повідомлення пристрій почне дзвонити, і на моніторі з'явиться напис "Receiving Message" (Отримано повідомлення).

Як ввести номер телефону

- 1 Наберіть код. Зміна положення запису.



- Щоби вилучити непотрібну цифру, виберіть пробіл.
- Щоб видалити усі цифри утримуйте DISP.



Як видалити телефонні номери/імена

- Переконайтеся, що приєднано телефонний пристрій Bluetooth.

- 1 Виведіть на дисплей список телефонних номерів/імен, використовуючи один з пунктів: <Redial>, <Received Calls> або <Phonebook> у меню <Dial Menu>.

- Виконайте кроки 1–4 з розділу "Виклик" на сторінках 37 і 38.

- 2 Виберіть номер телефону/ім'я, який потрібно видалити.

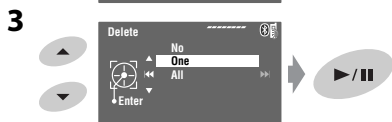

No: Відмінняє.

One: Видалення вибраного телефонного номера/імені.

All: Видалення телефонних номерів/імен, що наведені у переліку на кроці 1.

Для копіювання телефонної КНИГИ

Ви можете скопіювати в пристрій дані з пам'яті телефонної книги мобільного телефону.

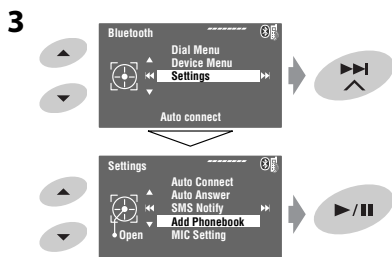
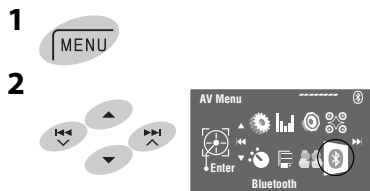

- 4 Введіть PIN-код* у головний блок.

- Можна ввести будь-яке число (від 1 до 16 цифр).

* Деякі мобільні телефони мають свій власний PIN-код. Введіть вказаний PIN-код у головний блок.



- Щоби вилучити непотрібну цифру, виберіть пробіл.

Продовження на наступній сторінці



6 Управління приєднаним мобільним телефоном.

Введіть на мобільному телефоні той самий PIN-код, що вводився згідно попереднього кроку, після чого перенесіть вміст телефонну книгу до пристрою. (Дивіться інструкцію, що входить до комплексу постачання мобільного телефону).

7 Кінець процедури.



- Якщо спробувати скопіювати 51-й запис телефонної книги, на моніторі з'явиться запис "Phonebook Full" (Телефонна книга заповнена). Перед копіюванням видаліть непотрібні імена (стор. 39).

Занесення телефонних номерів у пам'ять

Ви можете занести в пам'ять не більше шести номерів телефонів.

1 Введіть на дисплей телефонний номер, що треба занести у пам'ять, за допомогою <Redial>, <Received Calls>, <Phonebook> або <Phone Number>.

2



3 Виберіть цифрову кнопку.



4 Зберегти телефонний номер.



Тепер номер телефону, який було вибрано на кроці 1, зберігається у пам'яті під номером 5.

Для виклику номеру, який було занесено до пам'яті

На пульті дистанційного керування:



На пристрої:

Дивіться "Виклик". (стор. 37 та 38)
На етапі 4...

- 1** Виберіть пункт <Preset Calls>. З'являється список запрограмованих номерів.
- 2** Виберіть номер, під яким потрібно занести станцію у пам'ять.

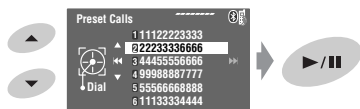

Перемикання засобу спілкування (головний блок/мобільний телефон)

Під час розмови по мобільному телефону...



Потім продовжуйте розмову за допомогою іншого засобу.

Для роботи з Bluetooth-телефоном можна використовувати наступні кнопки пульта дистанційного керування. Для більш детального ознайомлення дивіться сторінки 10 та 11.

Використання Bluetooth-аудіопрогравача

- Функції та повідомлення на дисплеї можуть відрізнятися в залежності від того, чи можна їх застосувати для приєднаного аудіопрогравача.

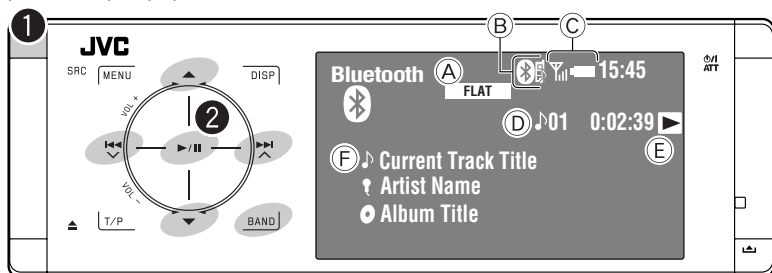

◀▶▶▶:	Торкання: Пропуск у зворотному/прямому напрямку Утримувати: Пошук у зворотному/прямому напрямку
▲ ▼:	Вибір групи/папки.
▶/II:	Початок відтворення.
BAND:	Призупинення відтворення.

- A Індикатори звукового (☞ стор. 52)
- B ☞ стор. 36
- C Стан пристрою*
Потужність сигналу/Заряд батареї
- D № доріжки/Час відтворення
- E Вказує, що була натиснута сенсорна панель керування або кнопка. Це може відрізнятися від робочого стану.
- F Назва доріжки/Ім'я артиста/Назва альбому

* З'являється лише тоді, коли з пристрою одержано інформацію.

1 Виберіть пункт "Bluetooth".

2 Розпочніть відтворення

- Див. стор. 35 і 36 щодо підключення нового пристрою.
- Див. стор. 36 щодо приєднання/від'єднання зареєстрованого пристрою.
- Див. стор. 37 щодо видалення зареєстрованого пристрою.
- Якщо відтворення звуку припинилося або переривається під час використання Bluetooth-пристрою, виключіть головний блок, а потім знову включіть.
— Знов приєднайте пристрій (якщо відтворення звуку не відновилося). (☞ Див. "З'єднання/від'єднання зареєстрованого пристрою" на стор. 36)

Вибір режимів відтворення

Можна використовувати режим відтворення Repeat (Повторення) або Random (Відтворення у випадковому порядку).

- 1 Увійдіть у меню <AV Menu> → <Mode>.
- 2 Виберіть <Repeat> або <Random>.
- 3 Вибрати режим відтворення.

Repeat:	Off: Відмінає. Track: Повторно відтворюється поточна доріжка. Group: Повторюється відтворення усіх доріжок з поточної групи/папки. All: Повторити всі доріжки
Random:	Off: Відмінає. Group: У випадковому порядку відтворюються всі доріжки з поточної групи/папки, потім — доріжки з наступних груп/папок. All: У випадковій послідовності відтворюються всі доріжки.

При виборі одного з режимів відтворення на екрані з інформацією про джерело загоряється відповідний індикатор.

Щоб відмінити, встановіть <Off> на кроці 3.

Для роботи з Bluetooth-аудіопристроєм можна використовувати наступні кнопки пульта дистанційного керування. Для більш детального ознайомлення дивіться ☞ сторінки 10 та 11.



Інформація від Bluetooth:

Якщо ви бажаєте отримати більше інформації про Bluetooth, відвідайте веб-сайт компанії JVC: <<http://www.jvc-victor.co.jp/english/car/>>

Прослуховування iPod

Програвач iPod можна приєднати за допомогою наступних кабелів або адаптерів:

	Кабель/адаптер	Керування
Прослуховування музики	Кабель USB 2.0 (постачається з iPod) Інтерфейсний адаптер для iPod—KS-PD100 (в комплекті не постачається)	☞ “При приєднанні за допомогою кабелю USB” нижче. ☞ “При приєднанні за допомогою інтерфейсного адаптера” на стор. 44.
Перегляд відео	Кабель аудіо-відео USB для iPod—KS-U20K (в комплекті не постачається)	☞ “При приєднанні за допомогою кабелю USB” нижче. • Переконайтеся, що параметр <iPod (Off)> вибрано в якості джерела сигналу для зовнішнього входу <AV Input>. (☞ стор. 58)

УКРАЇНА

При приєднанні за допомогою кабелю USB

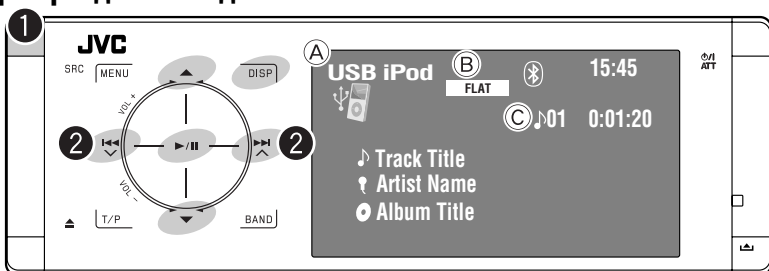

- A Назва джерела
- B Індикатори звукового (☞ стор. 52)
- C Номер доріжки або відеозапису/Час відтворення

- ▶ / II: Починає/призупиняє відтворення.
- ▲ ▼: Перейдіть до попереднього/наступного пункту у категорії (наприклад: інший альбом, артист, список відтворення і т. д.)^{*1}
- DISP: Торкніться у разі необхідності. (☞ стор. 9)

^{*1} Кнопки ▲ / ▼ можуть не діяти в залежності від того, як робиться вибір поточної доріжки/відео.

1 Виберіть “USB iPod”.

Відтворення почнеться автоматично.

- При приєднанні програвача iPod до роз'їмання USB у якості джерела обирається “USB iPod”, а відтворення починається автоматично.

2 Вибір доріжки/відео^{*2}.

Торкання: Виберіть доріжку/відео.
Утримувати: Пошук у зворотному/прямому напрямку

^{*2} Не можна відновити відтворення для джерел відео.

Можна відобразити на моніторі ілюстрації з пристрою iPod. (☞ стор. 56 та 67)

Вибір доріжки/відео з меню <Search Mode>

1 Увійдіть у меню <Search Mode>.



2 Виберіть <Music> або <Videos>.



3 Вибір пункту.

Напр.: Якщо на кроці 2 обрано <Music>.

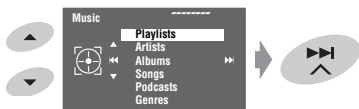

- Повторіть процедуру для вибору потрібних доріжки/відео.

4 Підтвердіть вибір.



Доступ до меню <Search Mode> можна також одержати з меню <AV Menu> → <List>.

Вибір режимів відтворення

Можна використовувати режим відтворення Repeat (Повторення) або Random (Відтворення у випадковому порядку).

Напр.: Для вибору режиму Track Repeat (повторне відтворення однієї доріжки)

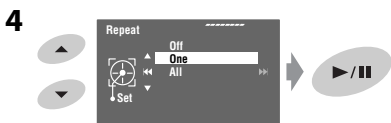
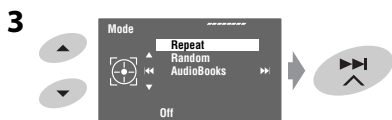
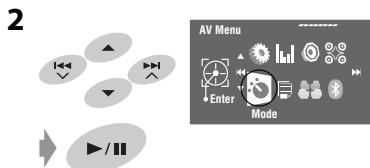

Repeat:	One: Відповідає функції "Repeat One" програвача iPod. All: Відповідає функції "Repeat All" програвача iPod.
Random:	Song: Відповідає функції "Shuffle Albums" програвача iPod.* Album: Відповідає функції "Shuffle Albums" програвача iPod.

У разі вибору одного з режимів відтворення на екрані інформація про джерело починає світитися відповідний індикатор.

Щоб відмінити, встановіть <Off> на кроці 4.

* Можна також активізувати режими відтворення за допомогою меню <Search Mode>. Для активізації виберіть <Shuffle Songs>, а потім торкніться ►/|| на кроці 2 на стор. 42.

Зміна швидкості програвання аудіокнижок

Можна змінювати швидкість відтворення аудіокниг.

Виконайте кроки 1–3 у лівій колонці.

На етапі 3...

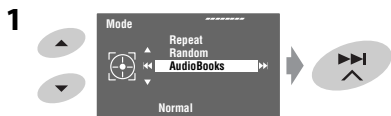

2 Оберіть бажану швидкість.

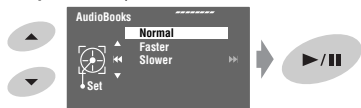

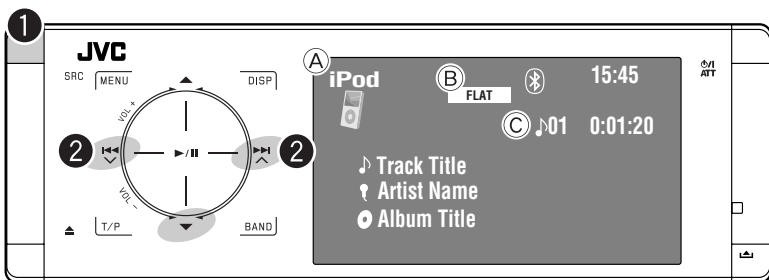

- ▼: Призупинення відтворення
 – Щоб продовжити відтворення, торкніться знову

- A Назва джерела
 B Індикатори звукового (☞ стор. 52)
 C № доріжки/Час відтворення

Підготовка:

При роботі через гніздо пристрою зміни CD-дисків переконайтесь в тому, що для зовнішнього вхідного сигналу обрано функцію <iPod>. (☞ стор. 58)

1 Виберіть "iPod".

Відтворення почнеться автоматично.

2 Виберіть доріжку.

Торкання: Вибір доріжки.

Утримувати: Пошук у зворотному/прямому напрямку

Вибір доріжки з меню програвача

1 Вийдіть у меню програвача.

- Система вийде з даного режиму, якщо з боку користувача не буде ніяких дій впродовж 5 секунд.



Загоряється індикатор SEARCH.

2 Виберіть бажаний пункт меню.



Торкання: Вибір пункту
 Утримувати: Перехід через 10 пунктів за один раз

<Playlists> ↔ <Artists> ↔ <Albums>
 ↔ <Songs> ↔ <Genres> ↔
 <Composers> ↔ (назад до початку)

3 Підтвердіть вибір.



4 Для вибору доріжки повторіть кроки 2 та 3.

- Після вибору доріжки її відтворення почнеться автоматично.
- Щоб повернутись до попереднього меню, торкніться ▲.

Вибір режимів відтворення

Послідовність дій є повністю аналогічною тій, що була викладена на стор. 43.*

* Нapis "AudioBooks" не відображається на кроці 3.

Прослуховування пристрою зміни CD-дисків

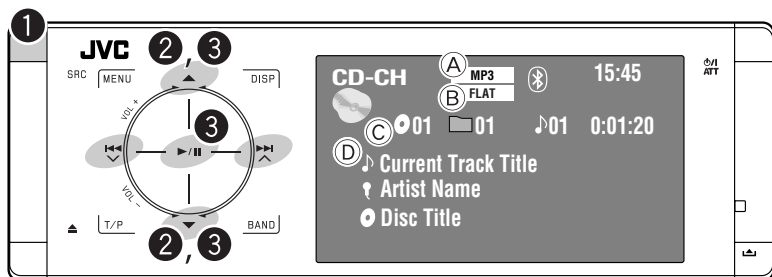

- ◀▶▶▶▶: Торкання: Вибір доріжки.
Утримувати: Пошук у зворотному/
прямому напрямку
- ▲▼: Торкання: Вибір папки (тільки
MP3).
Утримувати: Відображення списку
дисків.

- A Індикатор MP3 (тільки MP3)
- B Індикатори звукового (☞ стор. 52)
- C № диска/№ папки/№ доріжки/Час відтворення
- D Назва поточної доріжки/Ім'я артиста/Назва диска
Коли відтворюється звичайний CD-диск, виводиться
напис "No Name".

Для вашого пристрою рекомендовано користуватися пристроєм зміни CD-дисків виробництва компанії JVC, - що є сумісним з дисками формату MP3.

- Можна відтворювати диски з записом у форматі CD-DA та MP3.

Підготовка:

Переконайтесь в тому, що для зовнішнього вхідного сигналу обрано функцію <Changer>. (☞ стор. 58)

1 Виберіть пункт "Changer".

2 Увійдіть у <Disc List>.

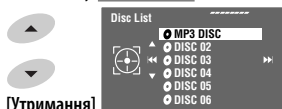

[Утримання]

- Кожного разу при утримуванні цієї кнопки буде відобразитись інший список дисків, що залишилися.

3 Оберіть диск, який потрібно відтворити.

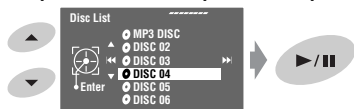

При відтворенні диску у форматі MP3 можна вибрати та запустити відтворення доріжок диску, користуючись списком:

<Disc List> (Список дисків) - вибір поточного диску

→ <Folder List> (Список папок) → <File List>

(Список файлів). Після цього можна розпочинати відтворення вибраної доріжки.

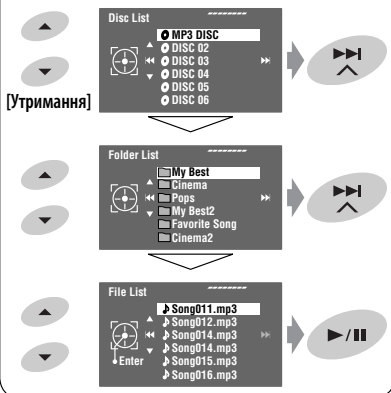

[Утримання]

Кожний список можна також переглянути, увійшовши в меню <AV Menu> → <List> → <Disc List> → <Folder List> → <File List>.

Вибір режимів відтворення

Можна використовувати режим відтворення Repeat (Повторення) або Random (Відтворення у випадковому порядку).

Напр.: Для вибору режиму Track Repeat (повторне відтворення однієї доріжки)

1



2

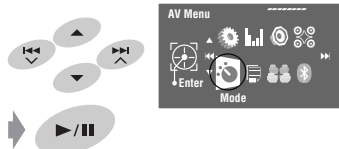

3



4



При виборі одного з режимів відтворення на екрані з інформацією про джерело загоряється відповідний індикатор.

Щоб відмінити, встановіть <Off> на кроці 4.

Тип диску	Repeat	Random
	<p>Track: Повторно відтворюється поточна доріжка.</p> <p>Disc: Повторюється відтворення усіх доріжок з поточного диску.</p>	<p>Disc: У випадковому порядку відтворюються всі доріжки з поточного диску.</p> <p>All: У випадковому порядку відтворюються всі доріжки з усіх завантажених дисків.</p>
	<p>Track: Повторно відтворюється поточна доріжка.</p> <p>Folder: Повторюється відтворення усіх доріжок з поточної папки.</p> <p>Disc: Повторюється відтворення усіх доріжок з поточного диску.</p>	<p>Folder: У випадковому порядку відтворюються всі доріжки з поточної папки, потім - доріжки з наступної папки і т.д.</p> <p>Disc: У випадковому порядку відтворюються всі доріжки з поточного диску.</p> <p>All: У випадковому порядку відтворюються всі доріжки з усіх завантажених дисків.</p>

Для роботи з пристроєм зміни CD-дисків можна використовувати наступні кнопки пульта дистанційного керування. Для більш детального ознайомлення дивіться сторінки 10 та 11.



Тільки MP3

Прослуховування тюнера DAB (цифрового радіомовлення)

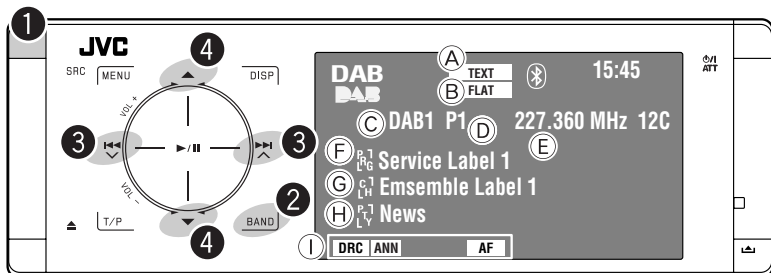

- 1 Виберіть пункт "DAB".
- 2 Вибрати діапазон.
DAB1 → DAB2 → DAB3
- 3 Починайте пошук блоку радіостанцій.
 - Пошук у ручному режимі: Утримуйте або , доки на дисплеї не з'явиться повідомлення "Manual Search" (Ручний пошук), після чого повторно торкніться тієї самої кнопки.
- 4 Виберіть сервіс для прослуховування (первинний чи вторинний).

- A Індикатор TEXT
- B Індикатори звукового (стр. 52)
- C Діапазон
- D Запрограмований номер програми
- E Частота
- F Значок сервісу
- G Значок блоку радіостанцій*
- H Код PTY
- I Індикатори DAB/прийому у режимі очікування

* Під час прийому блоку радіостанцій з радіотекстом DLS (Dynamic Label Segment) буде світитися індикатор TEXT. Для відображення радіотексту DLS торкніться DISP.

Якщо об'ємний звук супроводжується сторонніми шумами

У деяких сервісах разом зі звичайними сигналами радіопрограм передаються сигнали контролю динамічного діапазону (Dynamic Range Control, DRC). Вони дозволяють покращити якість прослуховування, підсилюючи звуки з малим рівнем гучності.

• Під час прийому сервісів з DRC-сигналами буде горіти індикатор DRC.

- 1
- 2

- 3
- 4

• По мірі збільшення числа ефект збільшується.

Запам'ятовування станції в ручному режимі

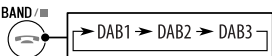
- 1 
- 2 Пошук сервісу, який потрібно занести у пам'ять.



- 3 На екран виводиться список запрограмованих номерів.

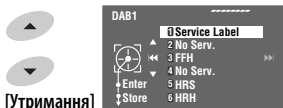

- 4 Виберіть цифрову кнопку.

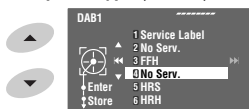

- 5 Збереження сервісів.

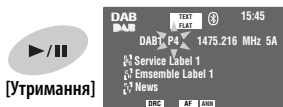

Список запрограмованих станцій можна подивитись, увійшовши в меню **<AV Menu>** → **<List>**.

Вибір сервісів із пам'яті

На пульті дистанційного керування:

- 1 

- 2 

На пристрої:

- 1 



- Кожного разу при натисканні кнопок ▲ / ▼, діапазони будуть змінюватись.

- 2 Вибір сервісу, який був занесений у пам'ять.

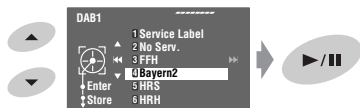

Список запрограмованих станцій можна подивитись, увійшовши в меню **<AV Menu>** → **<List>**.

Активація/деактивація прийому вибраних програм/повідомлень про стан дорожнього руху у режимі очікування







- Послідовність дій є повністю аналогічною тій, що була викладена на стор. 16 для станцій FM Radio Data System.
- Заносити у пам'ять РТУ-коди окремо для DAB- та FM-тюнера не можна.

Активация/деактивация приему уведомлений в режиме ожидания

Функция приему уведомлений в режиме ожидания позволяет временно переключаться на ваш любимый сервис (типу уведомлений).

Прием уведомлений в режиме ожидания	Индикатор
Увійдіть в меню <AV Menu> → <Mode> → <Announce Standby> (☰ нижче і стор. 61).	ANN
Пристрій тимчасово переключиться на ваш улюблений сервіс, який буде транслюватись будь-яким джерелом, окрім станції FM/AM-діапазону.	Загорається
Ще не активовано. Налаштуйтеся на інший сервіс, який транслює відповідні сигнали.	Блимає
Щоб вимкнути, виберіть <Off> на кроці 4, після чого торкніться ►/ (☰ нижче).	Гасне

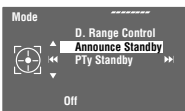
Для активації прийому повідомлень у режимі очікування:

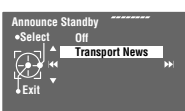
- 
-  
-  
-  

- 5 Виберіть тип повідомлень для його прийому у режимі очікування.



Доступні типи повідомлень:

Transport news, Warning, News, Weather, Event, Special Event, Radio Info, Sports News, Financial News

Відстеження тієї ж самої програми—Приймання альтернативної частоти (DAB AF)

- Під час приймання DAB-сервісу: При перетині місцевості, в якій прийом даного сервісу неможливий, пристрій автоматично перемикається на інший блок радіостанцій або FM Radio Data System станцію, що передає ту ж саму програму.
- Під час приймання Radio Data System-станції діапазону FM: При перетині місцевості, в якій у рамках сервісу DAB транслюється та ж сама програма, що й на FM Radio Data System станції, система автоматично налаштовується на сервіс DAB.

Завод-виробник постачає систему вже з активованою функцією прийому на альтернативній частоті.

Можна вимкнути функцію прийому на альтернативній частоті. ☰ стор. 58.

Прослуховування інших зовнішніх компонентів

AV-INPUT (Аудіо-відео вхід)

Зовнішні пристрої можна приєднувати до роз'ємів LINE IN/VIDEO IN.

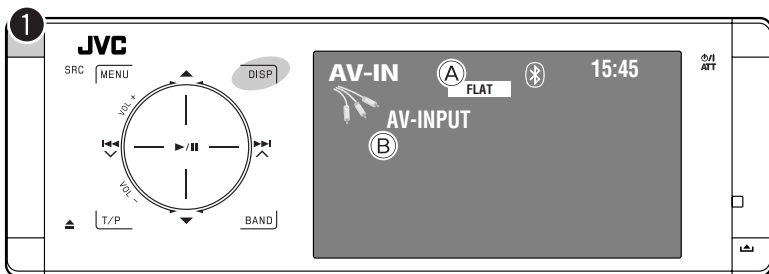

УКРАЇНА

DISP: Торкніться у разі необхідності. (☞ стор. 9)

- Ⓐ Індикатори звукового (☞ стор. 52)
- Ⓑ Призначена назва (☞ стор. 53)

Підготовка:

Переконайтесь в тому, що для приєданого компонента обрано відповідний параметр <AV Input>. (☞ стор. 58)

- 1 Виберіть пункт "AV Input".
- 2 Ввімкніть приєднаний пристрій та почніть відтворення треків з обраного джерела.

Навігаційне вікно

При підключенні системи навігації до пристрою ви повинні бачити екран навігації незалежно від джерела.

Підготовка:

Переконайтесь, що для режиму <Navigation> обрано параметр <AV Input>. (☞ стор. 58)

Для перегляду екрана навігації декілька раз торкніться **DISP**. (☞ стор. 9)

- Співвідношення сторін навігаційного вікна зафіксовано на <Full> незалежно від налаштування функції <Aspect>. (☞ стор. 55)
- Якщо до роз'ємів LINE IN підключено не систему навігації, а аудіопристрій, можна використовувати вхід "AV Input" для прослуховування джерела звуку.

EXT-INPUT (Зовнішній вхід)

Через гніздо для пристрою зміни CD-дисків (на тильному боці) можна підключати зовнішні пристрої за допомогою адаптеру для лінійного входу KS-U57 (не входить у комплект постачання) або адаптеру для підключення зовнішнього вхідного сигналу KS-U58 (не входить у комплект постачання).

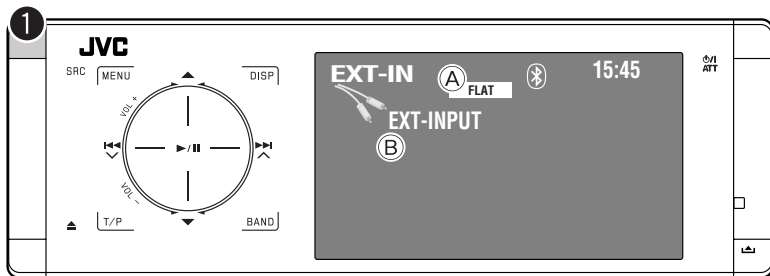

- Ⓐ Індикатори звукового (🔊 стор. 52)
- Ⓑ Призначена назва (🔊 стор. 53)

Підготовка:

Переконайтеся, що параметр <External Input> обрано в якості джерела сигналу для зовнішнього входу <External Input>. (🔊 стор. 58)

- 1 Виберіть пункт "External Input".
- 2 Ввімкніть приєднаний пристрій та почніть відтворення треків з обраного джерела.

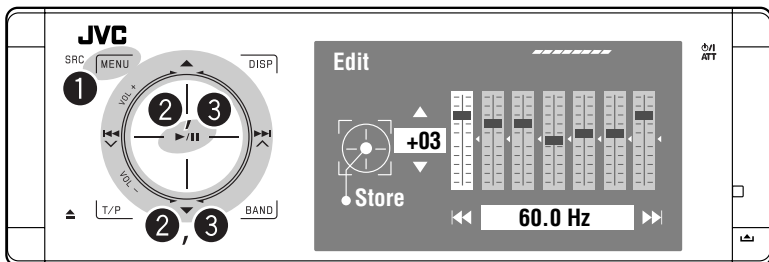

Вибір режиму звучання



Можна вибрати один з наступних режимів звучання:

<Flat>, <Hard Rock>, <R&B>, <Pop>, <Jazz>, <Dance>, <Country>, <Reggae>, <Classic>, <User1>, <User2> або <User3>

- Налаштування еквайзера, запрограмовані для кожного з режимів звучання, стор. 69.
- Для багатоканальних джерел звуку можливість вибору режиму звучання тимчасово відмінено.

Занесення в пам'ять власних налаштувань

Налаштування користувача можна зберігати під назвами <User1>, <User2> та <User3>.

- 1 Виконайте кроки 1 та 2 зліва.
- 2 Виберіть елемент, який потрібно налаштувати.



- 3 Налаштуйте кожний параметр.

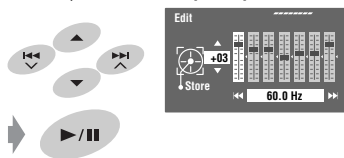

- 4 Виберіть <User1>, <User2> або <User3>, а потім збережіть налаштування.



Присвоювання назв джерелам

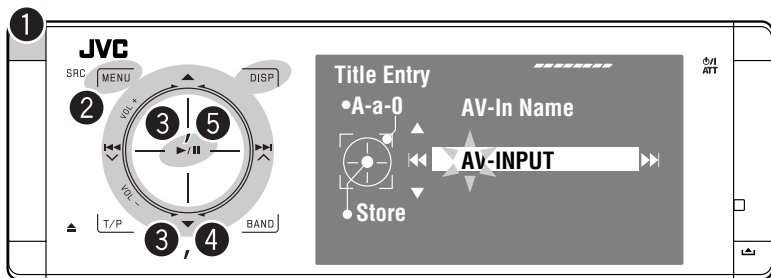

Можна задати назви для джерел, підключених до входів "AV Input" та "External Input".

Ви маєте можливість ввести до 16 символів.

Напр.: Призначення назви джерела, підключеного до входу "AV Input"

1 Виберіть пункт "AV Input".

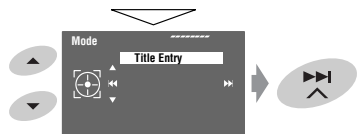
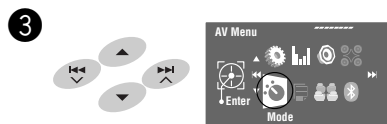

4 Задайте назву.

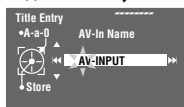

1 Виберіть символ, після чого перемістіть місце введення.



- Для того, щоб змінити набір символів, торкніться **DISP**. (Список доступних символів стор. 68.)
- Щоб видалити усі символи, утримуйте **DISP**.

2 Повторюйте крок **1**, доки назву не буде введено повністю.

5 Кінець процедури.



Пункти меню

Робота з меню



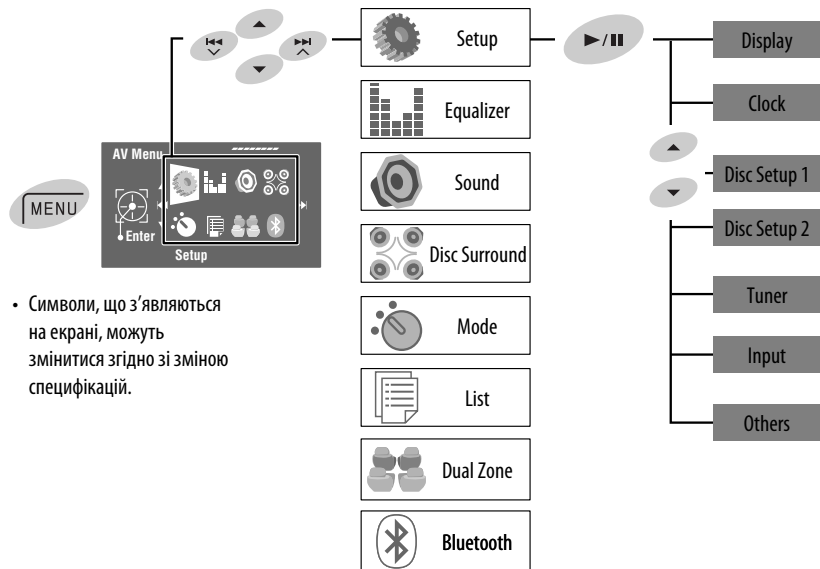

Детальна інформація про операції з меню наведена на стор. 6.



Setup

Первісна: Виділяється підкресленням

Пункти меню	Можливі налаштування, [відповідна сторінка]
Display	Demonstration Off: Відмінняє. On: Включається режим демонстрації на дисплеї.
	Wall Paper Можна вибрати фонове зображення, яке буде виводитись на монітор. Grid, Silk, Metal, Plain
	Color Можна вибрати фоновий колір монітора. Blue, Light-Blue, Red, Orange, Yellow, Green, Purple, Dark-Blue, Dark-Green, Brown, Light-Brown, Black
	Scroll Off: Відмінняє. Once: Одноразово прокручує інформацію про джерело. Auto: Повторно прокручує інформацію (з 5-секундними інтервалами). • При утримуванні кнопки DISP (на пристрої), прокрутка відбувається незалежно від параметру, встановленого у даному пункті.
	Tag Display Off: Відмінняє. On: При відтворенні доріжок MP3/WMA/WAV/AAC відображаються дані з тегів.









Пункти меню	Можливі налаштування, [відповідна сторінка]	
Dimmer	<p>Off: Відміняє.</p> <p>On: Активує зменшення яскравості.</p> <p>Auto: Зменшує яскравість монітору при включенні підсвічування приладової панелі.*1</p> <p>Time Set: Торкніться ►►1, щоби вивести на екран налаштування параметрів часу, після чого встановіть час ввімкнення і вимкнення функції зменшення яскравості екрану (Dimmer On/Off).</p>	
Bright	<p>Можна регулювати яскравість монітору. –15 (найбільш темний) до +15 (найбільш яскравий); Початкове значення 00</p>	
Picture Adjust*2	<p>Можна задавати наступні параметри, які допоможуть досягти оптимальної чіткості монітору для перегляду зображення під час його відтворення на екрані. Налаштування зберігаються у пам'яті окремо для режимів "Disc/USB" та "AV Input".</p> <p>від –15 до +15; Початкове значення 0</p> <p>Bright: Регулюється в тому випадку, коли зображення є надто яскравим або надто темним.</p> <p>Contrast: Регулювання контрастності.</p> <p>Color: Регулювання кольорів зображення—яскравіше або темніше.</p> <p>Tint: З'явиться напис "Fixed" (Зафіксовано), і змінити налаштування буде неможливо.</p>	
Aspect*3	Можна змінювати співвідношення сторін зображення.	
	Співвідношення сторін зображення для вхідного сигналу	
	4:3	16:9
	<p>Full: Для зображень, що мають вихідний формат 16:9</p>	
<p>Auto:</p>	<ul style="list-style-type: none"> Для режиму "Disc": Співвідношення сторін встановлюється автоматично згідно з параметрами вхідного сигналу. Для інших джерел відеосигналів: Формат фіксується на значенні <Regular>. 	
<p>Regular: Для зображень, що мають вихідний формат 4:3</p>		
Language*4	<p>Вибір мови, якою будуть виводитись повідомлення на моніторі. English, Español, Français, Deutsch, Italiano, Nederlands, Svenska, Dansk, Русский, Português</p> <ul style="list-style-type: none"> Символи, які можна ввести при присвоєнні назв, також змінюються залежно від вибраної мови,  [68] 	





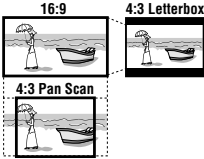

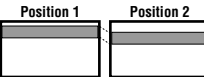
*1 Потребує підключення контакту ILLUMINATION CONTROL. ( "Керівництво зі встановлення та з'єднання")

*2 Регулювання можна здійснювати тільки якщо в якості джерела сигналу обрано диск або USB-пристрій з зображеннями або фільмами, або вхід "AV Input".

*3 Регулювання неможливе для джерел аудіо-сигналів.









*4 Після зміни налаштування для мови системних повідомлень вимкніть, а потім ввімкніть живлення системи. Це потрібно для того, щоб внесені зміни вступили в дію.



Пункти меню	Можливі налаштування, [відповідна сторінка]
Time Set	Початкове значення 0:00 ,  [7]
Time Format	12Hours, 24Hours
OSD Clock	Off: Відмінняє.
Clock Adjust	On: Відображає час на годиннику при відтворенні з джерела відео.
Clock Adjust	Off: Відмінняє.
Clock Adjust	Auto: Активує автоматичне налаштування годинника за даними (параметр CT), які передає станція Radio Data System.
Menu Language	Виберіть первісну мову меню диску; Початкове значення Русский ( також стор. 69).
Audio Language	Виберіть первісну мову для аудіо; Початкове значення Русский ( також стор. 69).
Subtitle	Виберіть первісну мову субтитрів або скасуйте субтитри (виберіть <Off>); Первісне значення Русский ( також стор. 69).
Monitor Type	Вибір типу дисплею для перегляду широкоформатних фільмів на зовнішньому моніторі.
	<p>16:9: Вибирається в тому разі, коли співвідношення сторін зовнішнього монітору дорівнює 16:9.</p> <p>4:3 Letterbox/4:3 Pan Scan: Вибирається в тому разі, коли співвідношення сторін зовнішнього монітора дорівнює 4:3. Зверніться до ілюстрацій, які наведено зліва, щоби побачити, яким чином виглядають зображення на моніторі.</p>
OSD Position	Вибір положення екранного рядка,  [29].
	<p>1: Вище</p> <p>2: Нижче положення</p>
File Type	Вибір типу файлів, які будуть відтворюватись в тому разі, якщо на диску або USB-пристрої містяться файли різних типів. Можна зберігати ці налаштування окремо для кожного джерела – “Disc” і “USB”.
	Audio: Відтворення аудіофайлів.
	Still Picture: Відтворення файлів JPEG.
	Video: Відтворення файлів DivX/MPEG1/MPEG2.
	Audio&Video: Відтворення файлів DivX/MPEG1/MPEG2 та аудіофайлів
DivX Regist. (Registration)	Даний прилад має свій власний реєстраційний код. При відтворенні вмісту файлу, на якому було записано реєстраційний код, останній замінюється на код даного пристрою з метою захисту авторських прав.
iPod Artwork	Off: Відмінняє.
	On: Активація відтворення зображень, закріплених за музичними альбомами. Для відображення ілюстрацій натисніть декілька раз кнопку DISP.  [9]
	• Див. також стор. 67.

Пункти меню	Можливі налаштування, [відповідна сторінка]
<p>D. (Dynamic) Range Compres. (Compression)</p>	<p>Для досягнення покращеного звучання при прослуховуванні композицій стандарту Dolby Digital з низьким рівнем гучності. Auto: При виборі даного параметру ефект буде використовуватися при відтворенні з використанням програмного забезпечення для багатоканального кодованого звуку. On: Виберіть для постійного застосування цієї функції.</p>
<p>Speaker Size</p> <p>Вибір гучномовця </p> <p>Налаштування розміру гучномовця </p>	<p>Можна регулювати налаштування розміру гучномовців.</p> <ul style="list-style-type: none"> • Front SPK: <u>Small</u>, Large • Center SPK: None, <u>Small</u>, Large • Rear SPK: None, Small, <u>Large</u> • Subwoofer: <u>On</u>, Off <p>• Розмір гучномовця: <Large> (великий) від 13 см у діаметрі або більше; <Small> (малий) від 13 см або менше. • Налаштування балансу окремо для передніх і задніх колонок неможливо.</p> <p>Незалежно від попередніх налаштувань...</p> <ul style="list-style-type: none"> • Якщо передній гучномовець налаштовано як <Large>, при відтворенні у режимі Dolby Pro Logic II Movie або Music, звук з низькочастотного динаміка відтворюватися не буде. • Якщо режим оточуючого звуку вимкнено, звук з низькочастотного динаміка відтворюватися не буде.
<p>Speaker Level</p> <p>Вибір гучномовця </p> <p>Регулювання рівня гучності </p>	<p>Можна відрегулювати вихідний рівень активних гучномовців (☞ <Speaker Size> вище), прослуховуючи контрольний сигнал.</p> <p>Front Lch/Center Ch/Front Rch/Rear Rch/Subwoofer^{*2}/Rear Lch: відрегулюйте вихідний рівень кожного гучномовця у діапазоні від -10dB до +10dB; Початкове значення 0dB.</p> <ul style="list-style-type: none"> • Утримуйте ►/ для вмикання і вимикання контрольного сигналу.
<p>Speaker Distance</p> <p>Вибір гучномовця </p> <p>Регулювання відстані гучномовців </p>	<p>Можна регулювати налаштування затримки вихідного сигналу гучномовців.</p> <p>Front Lch/Center Ch/Front Rch/Rear Rch/Rear Lch: відрегулюйте відстань гучномовців від місця прослуховування в діапазоні від 15 cm/6 inches до 600 cm/240 inches з кроком у 15 cm/6 inch; Початкове значення 120 cm/48 inch (для центрального гучномовця), 150 cm/60 inch (для інших гучномовців).</p> <ul style="list-style-type: none"> • Утримуйте кнопку DISP, щоб змінити одиницю вимірювання — cm і inch.

*1 Можна вибрати лише для джерел "Disc" і "USB". (Відтворення зупиняється, якщо ви вибираєте один з пунктів).

*2 Налаштування рівня для низькочастотного динаміка діють тільки у режимі оточуючого звуку. (☞ також стор. 26 та 27)



	Пункти меню	Можливі налаштування, [відповідна сторінка]
Tuner	AF Regional	Для випадків, коли сигнали, які транслюються поточною станцією, стають надто слабкими... Off: Відміна—неможлива, коли параметр <DAB AF> має значення <On>. AF REG: Переключається на іншу станцію, яка транслює ту ж саму програму. Загорається індикатор AF REG. AF: Переключення на іншу станцію. Програма може відрізнитись від тієї, яка щойно приймалась (загорається індикатор AF),  [17].
	TA Volume	від 00 до 30 або 50* ¹ , Початкове значення 15,  [16].
	Program Search	Off, On,  [17]
	IF Band Width	Auto: Підвищує селективність тюнеру для зменшення шумових перешкод між суміжними станціями. (Стереоефект може бути втрачений). Wide: Залежить від перешкод, що надходять від суміжних станцій, але якість звучання не погіршиться, і стереоефект буде збережено.
	DAB AF* ²	Off, On,  [49]
Input	AV Input* ³	Можна задавати можливість використання роз'ємів LINE IN та VIDEO IN. Off: Вибирається в тому разі, коли зовнішні пристрої не підключаються (в меню вибору джерела сигналів пункт "AV Input" пропускається). iPod (Off): Оберіть цей режим при підключенні iPod за допомогою аудіо- та відеокабелю USB для iPod.  [42] Audio&Video: Вибирається при підключенні джерела аудіовідеосигналу, наприклад відеомагнітофону. Audio: Вибирається під час підключення джерела аудіосигналу, наприклад, цифрового аудіопрогравача. Camera * ⁴ : Вибирається при підключенні камери заднього виду. Navigation: Вибирається при підключенні системи навігації.  [50]
	External Input* ⁵	Для підключення зовнішнього компоненту до гнізда пристрою зміни CD-дисків, яке розташоване на тильному боці. Changer/iPod * ⁶ : Пристрій для змінення компакт-дисків або iPod  [44, 45] External Input: Для будь-яких інших зовнішніх компонентів, окрім вказаних вище.  [51] • При підключення цифрового тюнера DAB даний параметр вказувати не обов'язково. Його буде знайдено автоматично.
	Beep	Off: Відмінняє. On: Активує звукові сигнали при натисненні на кнопки.
Others	Telephone Muting* ⁷	Off: Відмінняє. Muting1, Muting2: Виберіть будь-який режим, що вимикає звук під час розмови по мобільному телефону.

Others	Пункти меню	Можливі налаштування, [відповідна сторінка]		
	Illumination	<p>Можна вимкнути підсвічування органів керування на сенсорній панелі і підсвічування монітора при увімкненні пристрою.  [5]</p> <table border="1" data-bbox="553 157 946 219"> <tr> <td data-bbox="553 157 788 219">Керування через сенсорну панель</td> <td data-bbox="788 157 946 219">Монітор</td> </tr> </table> <p>Normal: Завжди світиться.</p> <p>Proximity/Motion: Засвічується, якщо піднести руку впритул до органів керування на сенсорній панелі. Завжди світиться.</p> <p>Proxi/Motion-LCD: Засвічується, якщо піднести руку впритул до органів керування на сенсорній панелі.</p> <p>Touch Pad: Засвічується, якщо торкнутися пальцями до органів керування на сенсорній панелі. Завжди світиться.</p> <p>Touch Pad-LCD: Засвічується, якщо торкнутися пальцями до органів керування на сенсорній панелі.</p>	Керування через сенсорну панель	Монітор
	Керування через сенсорну панель	Монітор		
	Initialize	<p>Всі налаштування, задані в меню  AV Menu, ініціюються. Утримуйте кнопку  / , після цього перезавантажите пристрій.  [3]</p>		





Equalizer

Flat/Hard Rock/R&B/Pop/Jazz/Dance/Country/Reggae/Classic/User1/User2/User3,  [52]

- *1 Залежить від встановленого коефіцієнту підсилювання. ( стор. 60)
- *2 Вибирається лише тоді, коли приєднано DAB-тюнер.
- *3 Не обирається, коли "AV Input" обрано у якості джерела.
- *4 Потрібне з'єднання з підключенням контакту REVERSE GEAR SIGNAL  "Керівництво зі встановлення та з'єднання". Зображення заднього виду, яке передається камерою, виводиться на монітор із співвідношенням сторін "Full" (незалежно від того, який формат було задано). Це відбувається при переміщенні ручки переключення передач у положення (R) (задня хода).
- *5 Не функціонує у разі, коли компонент, підключений до гнізда пристрою зміни CD-дисків, обраний у якості джерела.
- *6 При цьому виводиться також назва компоненту, підключення якого було зафіксовано системою на гнізді пристрою зміни CD-дисків.
- *7 Потребує підключення контакту TEL MUTING.  "Керівництво зі встановлення та з'єднання"



Sound

Пункти меню	Можливі налаштування, [відповідна сторінка]
Fader/Balance Регулювання мікшеру  Регулювання балансу 	Налаштування мікшеру — балансу звучання передніх та задніх колонок. <ul style="list-style-type: none"> • Верхнє положення — тільки передні • Нижнє положення — тільки задні При використанні системи з двома колонками, встановіть мікшер у центральне положення (00). Налаштування балансу звучання лівих та правих колонок. <ul style="list-style-type: none"> • Крайнє ліве положення — тільки ліві • Крайнє праве положення — тільки праві
Volume Adjust	Регулювання та збереження у пам'яті автоматичних налаштувань рівня гучності для кожного джерела сигналу у порівнянні з рівнем гучності FM-радіо. При зміні джерела сигналу рівень гучності буде автоматично підвищуватись або зменшуватись. від -12 до +12; Початкове значення 00 • Для джерел цифрового звуку: регулювання можна виконати окремо, в залежності від аудіоформату — Dolby Digital/DTS та інші.
Subwoofer Level¹	Регулювання рівня вихідного сигналу низькочастотного динаміка. від -06 до +08; Початкове значення 00
High Pass Filter	Through: Вибирається в тому випадку, коли низькочастотний динамік не підключено. On: Вибирається в тому випадку, коли низькочастотний динамік підключено.
Crossover	Налаштування частоти розділення каналів між передніми/задніми колонками та низькочастотним динаміком. 80Hz, 120Hz, 150Hz
Amplifier Gain	Можна змінити максимальний рівень гучності пристрою. Off: Відключення вбудованого підсилювача. Low Power: Задається тоді, коли максимальна потужність колонок менша, ніж 50 Вт. High Power
Rear Speaker²	Можна вмикати або вимикати задні гучномовці. Off, On



Disc Surround³

Пункти меню	Можливі налаштування, [відповідна сторінка]
Surround Off	Виберіть, щоб вимкнути функцію оточуючого звуку.
Surround On	Виберіть, щоб ввімкнути функцію оточуючого звуку. [26] Auto, Through, Dolby PLII Movie, Dolby PLII Music <ul style="list-style-type: none"> • Налаштувати параметри <Panorama> і <Center Width> можна після вибору режиму <Dolby PL II Music>.*⁴



Mode^{*5}

Пункти меню	Можливі налаштування, [відповідна сторінка]
Mono	Тільки для станцій FM. (Off, On), [13]
SSM	Тільки для станцій FM. [13]
PTY Standby	Тільки для станцій FM і "DAB". (Off, News), [16, 48] • При активації прийому вибраних PTY програм у режимі очікування можна змінювати код PTY для цього режиму.
Title Entry	Тільки для "AV Input" і "External Input". [53]
Repeat/Random	Тільки для "Disc", "USB", "USB iPod", "Changer", "iPod" і "Bluetooth". [21, 34, 41, 43, 44, 46]
D.(Dynamic) Range Control	Тільки для станцій "DAB". (Off, DRC 1, DRC 2, DRC 3), [47]
Announce Standby	Тільки для станцій "DAB". (Off, Transport News), [49] • При активації прийому повідомлень у режимі очікування можна змінювати тип повідомлень для Прийом повідомлень у режимі очікування.
AudioBooks	Тільки для "USB iPod". (Normal, Faster, Slower) [43]



List

Доступні списки відрізняються в залежності від джерела звуку. [14, 22, 42, 48]



Dual Zone

Off, On, On/Surround On, [30]



Bluetooth

Пункти меню	Можливі налаштування, [відповідна сторінка]
Dial Menu^{*6} Redial/Received Calls/ Phonebook/Preset Calls/ Phone Number/Voice Dialling	Виберіть один з способів виклику, [38]

*1 Ці налаштування діють тільки при відключенні режиму оточуючого звуку. (також стор. 26 та 27)







*2 Ці налаштування діють тільки у режимі Dual Zone. (також стор. 30)

*3 Можна вибрати лише для джерел "Disc" і "USB".

*4 Це налаштування діє тільки у разі активування центрального гучномовця.

*5 Пункти, що наведені у меню <Mode>, можуть змінюватись в залежності від джерела інформації для відтворення.

*6 Тільки для пристрою, який підключено в режимі "Bluetooth phone" (телефон Bluetooth).

	Пункти меню	Можливі налаштування, [відповідна сторінка]
Device Menu	Phone Connect/Audio Connect	Тільки для зареєстрованих пристроїв. Встановить з'єднання з зареєстрованим пристроєм,  [36]
	Phone Disconnect/Audio Disconnect	Тільки для пристроїв, що підключаються. Відключення поточного пристрою перед підключенням нового,  [36]
	Delete Pairing	Тільки для зареєстрованих пристроїв. Видалення з пам'яті зареєстрованих пристроїв,  [37]
	New Pairing	Введіть PIN-код для встановлення з'єднання,  [36] Успішно встановлене з'єднання реєструється у пам'яті блоку. Неможливо для підключення до головного блоку того самого пристрою наступного разу користуватись функціями <Phone Connect>/<Audio Connect> ( вище).
Settings	Auto Connect	При ввімкненні головного блоку автоматично проводиться спроба встановлення з'єднання з... Off: Ні з яким Bluetooth-пристроєм. Last: Останній Bluetooth-пристрій, який було підключено.
	Auto Answer	Off: Пристрій не відповідає на виклики в автоматичному режимі. Відповідь на виклик виконується вручну. On: Пристрій автоматично відповідає на вхідні виклики. Reject: Пристрій відхиляє всі вхідні виклики.
	SMS Notify	On: Про надходження повідомлення пристрій сповіщає дзвінком і написом на дисплеї "Receiving Message". Off: Пристрій не буде сповіщати про надходження повідомлення.
	Add Phonebook	Скопіюйте в пристрій телефонну книгу з мобільного телефону. Ви маєте можливість зареєструвати до 50 телефонних номерів,  [39]
	MIC Setting	Відрегулюйте рівень звуку вбудованого мікрофону. 01, 02, 03
	Phone Volume	Відрегулюйте рівень гучності телефону. від 00 до 30 або 50 * ¹ ; Початкове значення 15
	Initialize	Всі налаштування, задані в меню <Bluetooth>, ініціюються. Yes: Ініціалізація налаштувань. No: Відміна.
	Information	Відображається наступна інформація: Name: Ім'я пристрою Address: Мас-адреса головного блоку Version: Версія програмного забезпечення/апаратного обладнання Bluetooth ² Phone Device/Audio Device: Імена підключених пристроїв

*1 Залежить від встановленого коефіцієнту підсилювання. ( стор. 60)

*2 Якщо ви бажаєте отримати більше інформації про Bluetooth, відвідайте веб-сайт компанії JVC:
<<http://www.jvc-victor.co.jp/english/car/>>

При роботі з Bluetooth-пристроєм подивіться інструкції, що входять до комплекту постачання цього пристрою.

Як чистити з'єднувач

Часте від'єднання з'єднувачів погіршує їх стан. Для зменшення ризику виведення з ладу періодично обережно протирайте з'єднувачі ватним тампоном або тканиною, змоченою у спирті, аби не пошкодити їх.

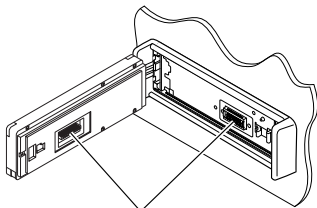

З'єднувачі

Конденсація вологи

Волога може конденсуватись на лінзі всередині системи у наступних випадках:

- Після запуску в машині обігрівача.
 - Коли в салоні машини стане дуже сиро.
- У цих випадках система може дати збій. У цьому випадку витягніть диск та залиште систему включеною на декілька годин, допоки волога не випарується.

Як поводитися з дисками

Виймаючи диск з коробки, натисніть на утримувач усередині коробки по центру та витягніть диск вгору, тримаючи його за вінця.

- Завжди тримайте диск за вінця. Не торкайтеся його робочої поверхні.

Вкладаючи диск у коробку, легко вставте його навколо центрального утримувача (друкованою поверхнею догори).

- Завжди зберігайте диски у коробках.

Центральний утримувач



Чищення дисків

Забруднений диск може програтись некоректно.

Якщо диск забруднився, протріть його м'якою тканиною прямими рухами від центру до краю.

- Не використовуйте ніякий розчинник (наприклад, очищувач для звичайних плівок, спреї, розчинник, бензин та ін.) для чищення дисків.



Програвання нових дисків

Нові диски можуть мати деякі нерівності навколо внутрішнього та зовнішнього країв. Якщо спробувати вставити такий диск у систему, вона може не прийняти його.

Для усунення цих нерівностей, протріть краї олівцем або кульковою ручкою.



Не користуйтеся наступними дисками:



Малий компакт-диск (8 см)



пожолобленими дисками



Наліпка та залишок наліпки



Клейка етикетка



диск має незвичайну форму



C-thru Disc (напівпрозорий диск)



Прозорі або напівпрозорі елементи робочої поверхні для запису

Додаткова інформація про пристрій

■ Загальні несправності

Включення живлення

- Живлення можна також включити, натиснувши кнопку SRC (джерело) на головному блоці. Якщо джерело програвання готове, почнеться його відтворення.

■ Тюнер (тільки FM)

Занесення станцій у пам'ять

- По завершенні SSM-пошуку станції записуються у пам'ять під номерами від №1 (найнижча частота) до №6 (найвища частота).

■ Диск

Загальні несправності

- У даній інструкції, терміни "файл" та "доріжка" вживаються як взаємозамінні.
- У тому випадку, коли на одному CD-диску (CD-DA) записані файли різних типів (MP3/WMA/WAV/AAC), система може відтворювати лише файли у форматі, притаманному аудіо CD-диску.
- Ця система може відобразити лише однобайтові символи. Інші символи будуть відображатися некоректно.

Як вставляти диск

- Коли диск покладено невірною стороною або не містить відтворюваних файлів, на екрані з'являється напис "Cannot play this disc Check the disc". Вийміть диск.

Висування диску

- Якщо диск після висування не буде забрано протягом 15 секунд, він автоматично буде втягнутий знов у завантажувальний отвір для захисту від пилу.

Зміна джерела

- При зміні джерела сигналу, програвання також зупиняється (але диск не висувається). Якщо наступним разом обрати "Disc" в якості джерела програвання, воно почнеться з того місця, де було зупинено раніше.

Відтворення дисків одноразового/багаторазового запису

- Ця система здатна розпізнавати 5 000 файлів та 250 папок (максимальна кількість файлів у папці - 999).
- Користуйтеся дисками тільки з завершеними сесіями запису.
- Система може програвати багатосесійні диски; однак незакріті сесії будуть пропускатися під час програвання.
- Система здатна розпізнати імена файлів/папок довжиною до 25 символів.
- Деякі диски або файли можуть не відтворюватися через невідповідність їхніх характеристик або умов запису вимогам системи.

Програвання дисків DVD-VR

- Для більш детального ознайомлення з форматом DVD-VR і списком відтворення, звертайтеся до інструкцій, що входять до комплекту пристроїв запису.

■ Відтворення файлу

Відтворення файлів DivX

- Система може програвати файли DivX з розширеннями <.divx>, <.div>, <.avi> (незалежно від регістру літер—верхнього чи нижнього).
- Підтримуються файли DivX з роздільною здатністю до 720 x 576 пікселів.
- Аудіопотік має відповідати стандартам MP3 або Dolby Digital.
- Файли, що були записані з кодуванням у режимі черзрядкової розгортки, можуть відтворюватися некоректно.
- Максимальна бітова швидкість передавання для відеосигналу складає 4 Мбіт/с (у середньому).

Програвання файлів MPEG1/MPEG2

- Система може програвати файли MPEG1/MPEG2 з розширеннями <.mpg>, <.mpeg> та <.mod>.
 - * Розширення <.mod> використовується для запису файлів MPEG2 у відеорекамери JVC Everio. Файли MPEG2 з розширенням <.mod> не можуть програватися, якщо вони збережені на запам'ятовуваних USB-пристроях.
- Формат потоку даних має відповідати системному/програмному потоку MPEG.
- Формат файлів має бути MP@ML (Головний профіль на головному рівні)/SP@ML (Простий профіль на головному рівні)/MP@LL (головний профіль на низькому рівні).
- Аудіопотоки мають відповідати стандарту MPEG1 Audio Layer-2 або Dolby Digital.
- Максимальна бітова швидкість передавання для відеосигналу складає 4 Мбіт/с (у середньому).

Відтворення файлів JPEG

- Система може відтворювати файли JPEG з розширеннями <.jpg> та <.jpeg>.
- Рекомендується записувати файли з роздільною здатністю 640 x 480.
- Ця система може відтворювати JPEG-файли базового формату. Файли JPEG з прогресивним стисненням або файли JPEG із "стисненням без втрат" не можна відтворювати.

Відтворення файлів MP3/WMA/WAV/AAC

- Система може програвати файли з розширеннями <.mp3>, <.wma>, <.wav> та <.m4a> (незалежно від регістру літер—верхнього чи нижнього).
- Система здатна відтворювати файли з наступними параметрами:
 - Бітрейт:
MP3/WMA: 32 кбіт/с — 320 кбіт/с
AAC: 16 кбіт/с — 320 кбіт/с
 - Частота дискретизації:
48 кГц, 44,1 кГц, 32 кГц (для MPEG1)
24 кГц, 22,05 кГц, 16 кГц (для MPEG2)
48 кГц, 44,1 кГц, 32 кГц, 22,05 кГц (для WMA)
44,1 кГц (для WAV)
48 кГц, 44,1 кГц (для AAC)

- Даний пристрій може відображати інформацію ID3 Tag версій 1.0/1.1/2.2/3/2.4 (для MP3). Також система може відобразити інформацію WAV/WMA/AAC Tag.
- Ця система може програвати файли, записані у режимі VBR (з мінливим бітрейтом). Файли, записані у режимі VBR, дають невірну індикацію часу, що минув з початку відтворення.
- Ця система не може програвати наступні файли:
 - MP3-файли, закодовані у форматі MP3і та MP3 PRO.
 - MP3-файли, закодовані у стандарті Layer 1/2.
 - WMA-файли, закодовані у безвтратному, професійному та голосовому форматі.
 - WMA-файли, створені не на базі Windows Media® Audio.
 - WMA/AAC-файли, захищені від копіювання за допомогою DRM.
 - Файли AAC, захищені від копіювання за допомогою FairPlay (окрім тих, що збережені на iPod).
 - Файли, які містять дані AIFF, ATRAC3 тощо.

Насолоджуйтесь режимом оточуючого звуку

- Якщо встановлено параметр <Surround On>, при програванні дисків з багатоканальним кодованим звуком, відтворення автоматично починається у режимі "MULTI", не залежно від налаштувань режиму <Surround On>.
- При виборі у якості джерела відтворення дисків MPEG multi-channel DVD Video, DivX 2-channel і MPEG 2-channel, функцію оточуючого звуку ввімкнути неможливо. При виборі параметру <Surround On>, стерео звук відтворюється тільки через передні гучномовці. На екрані з інформацією з'являється напис "FRONT 2CH".
- Якщо на екрані з інформацією про джерело звуку з'являється напис "FIX", звук через низькочастотний динамік не відтворюється.
- При виборі параметра <AUTO>, виконується зниження частоти дискретизації звуку для дисків DVD Video (тільки LPCM) і DVD-VR (тільки LPCM).

USB

- Якщо після видалення пристрою з'явився напис "No USB device", повторно підключіть пристрій, або виберіть інше джерело для відтворення.
- Коли USB-пристрій не містить відтворювані файли або неправильно відформатований, на екрані з'являється напис "Cannot play this device Check the device".
- Ця система не може розпізнати USB-пристрій з параметрами живлення, відмінними від 5 В, та споживаний струм яких перевищує 500 мА.
- При відтворенні доріжок з USB-пристрою послідовність їхнього відтворення може відрізнятися від такої, що притаманна іншим програвачам.
- Пристрій може не відтворювати певні файли або дані з деяких USB-пристроїв через особливості їхніх характеристик або умов запису.
- USB-пристрої зі спеціальними функціями, такими як функції безпеки даних, не можуть використовуватися цією системою.
- Не використовуйте USB-пристрої, що поділені на 2 чи більше розділів.
- USB-пристрої та порти для їхнього підключення можуть мати різну форму, тому деякі з пристроїв можуть не підключатись належним чином або при роботі з ними з'єднання може перериватись.
- При підключенні USB-пристроїв беріть до уваги також вказівки з інструкцій до останніх.
- Не підключайте водночас більше одного USB-пристрою. Не використовуйте концентратор USB.
- Система може не розпізнавати USB-пристрої, які підключаються за допомогою USB-пристрою для зчитування карт пам'яті.
- Приєднуючи інші пристрої за допомогою кабелю USB, використовуйте кабель USB 2.0.
- Система може неналежним чином відтворювати файли з USB-пристроїв, які підключаються за допомогою провода-подовжувача.
- Система не гарантує належного виконання функцій та забезпечення потрібного живлення для всіх типів таких пристроїв.
- Пристрій може розпізнати у сумі 5 000 файлів і 250 папок (максимальна кількість файлів у папці 999).
- Система здатна розпізнати імена файлів/папок довжиною до 25 символів.
- Для файлів MPEG1/2: Максимальна бітова швидкість передавання для відеосигналу складає 2 Мбіт/с (у середньому).

Робота з Bluetooth

Загальні несправності

- Забороняється виконувати складні операції під час керування, наприклад, набирати номери, користуватися телефонною книгою, та ін. Для виконання таких операцій зупиніть машину у безпечному місці.
- Деякі Bluetooth-пристрої неможливо під'єднати до цього блоку. Це залежить від версії протоколу Bluetooth, що підтримує пристрій.
- Блок може не працювати з деякими Bluetooth-пристроями.
- Якість з'єднання може залежати від оточуючих умов.
- При відключенні живлення головного блоку з'єднання з пристроєм втрачається.

Попереджувальні повідомлення, які можуть виводитись при роботі з Bluetooth-пристроями

Connection Error:

Пристрій зареєстровано, але з'єднання втрачено. Для повторного підключення пристрою використовуйте функції <Phone Connect>/<Audio Connect>. (☞ стор. 36)

Error:





Повторіть операцію з початку. Якщо знов з'явився напис "Error", перевірте, чи підтримує пристрій необхідну функцію.

Please Wait...:

Пристрій готується до використання функції Bluetooth. Якщо повідомлення не зникає, вимкніть і знову ввімкніть головний блок, після чого знову приєднайте пристрій (або перезавантажте систему).

Значки для різних типів телефонів

- Значки вказують на те, який тип телефону підключено до системи.

	Мобільний телефон
	Стационарний телефон
	Офісний
	Загальні несправності
	Окрім вказаних вище

Робота з iPod

- Ви можете здійснювати керування наступними типами iPod:
 - За допомогою кабелю USB 2.0
 - відеопристрій iPod (5-е покоління)*
 - iPod nano
 - iPod nano (2-го покоління)
 - За допомогою інтерфейсного адаптера
 - iPod із з'єднувачем для док-станції (3-є покоління)
 - iPod із вказаним коліщатком (4-е покоління)
 - Мініатюрний пристрій iPod
 - Фотопристрій iPod
 - iPod nano
 - відеопристрій iPod (5-е покоління)
- * Для перегляду відео підключіть iPod за допомогою кабелю аудіо-відео USB (не входить у комплект постачання).
- Якщо iPod не працює належним чином, оновте програмне забезпечення iPod до найновішої версії. Про оновлення iPod можна докладно дізнатися на веб-сайті <<http://www.apple.com>>.
- При ввімкненні пристрою iPod буде заряджатися через нього.
- Коли iPod підключений до пристрою, здійснювати операції з iPod неможливо. Виконувати усі функції даного приладу.
- Текстова інформація не може відтворюватись правильно.
- Текстова інформація прокручується на моніторі. Даний пристрій може відображати до 40 символів при використанні інтерфейсного адаптера та до 128 символів – при використанні кабелю USB 2.0 або аудіо- та відеокабелю USB.

Увага:

Під час користування iPod деякі функції можуть не виконуватись належним або очікуваним чином. В такому разі відвідайте веб-сайт компанії JVC:
– При підключенні за допомогою кабелю USB:
<<http://www.jvc-victor.co.jp/english/car/>>
– При підключенні за допомогою інтерфейсного адаптера: <<http://www.jvc.co.jp/english/car/support/ks-pd100/index.html>>

При підключенні за допомогою кабелю USB:

Коли <iPod Artwork> встановлено на <On>: Протягом перших 30 або більше секунд відтворення доріжок, що містять зображення, закріплені за музичними альбомами (Artwork*), не натискайте будь-яких кнопок. Для відтворення зображень Artwork потрібно 30 секунд або більше, і під час завантаження жодні операції недоступні.
* Зображення, що відтворюється на екрані iPod під час програвання доріжки.

Тюнер DAB

- Запрограмувати можна лише первинні DAB-сервіси; навіть у тому випадку, коли у пам'ять заносяться вторинні.

Пункти меню

- Якщо змінити параметр підсилювання <Amplifier Gain> з <High Power> (висока потужність) на <Low Power> (низька потужність) при рівні гучності, вищому за "30", система автоматично змінить рівень на "VOL 30".
- Після зміни будь-якого налаштування у <Menu Language/Audio Language/Subtitle> вимкніть, а потім ввімкніть живлення системи та повторно вставте диск (той самий або інший). Це потрібно для того, щоб внесені зміни вступили в дію.
- При виборі формату <16:9> і перегляді фільмів, записаних із співвідношенням сторін 4:3, зображення буде дещо зміненим через необхідність перерахунку його ширини.
- Навіть при заданому параметрі <4:3 Pan Scan> при відтворенні деяких дисків екран може перейти у режим <4:3 Letterbox>.

Про звукові сигнали, що виводяться через рознімання з тильного боку

- Вихід гучномовця/аналоговий дискретний вихід—LINE OUT (FRONT/REAR)/CENTER OUT/SUBWOOFER OUT: Багатоканальні сигнали випромінюються для багатоканального кодованого програмного забезпечення. (У разі активації параметра Dual Zone випромінюється такий самий сигнал через джерела "Disc").
- 2nd AUDIO OUT: 2-канальний сигнал випромінюється у разі активації параметру Dual Zone При відтворенні багатоканального цифрового диску, багатоканальні сигнали конвертуються у двоканальні.

- "DVD Logo" є торговою маркою DVD Format/Logo Licensing Corporation, зареєстрованої у США, Японії та інших країнах.
- DivX, DivX Ultra Certified, та споріднені логотипи є торговими марками DivX, Inc. та використовуються за наявності ліцензії.
- Офіційний сертифікований продукт DivX® Ultra
- Програє усі версії відеофайлів DivX® (включаючи DivX® 6) з посиленою функцією програвання мультимедійних файлів DivX® та формату DivX® Media
- Microsoft та Windows Media є або зареєстрованими торговими марками, або торговими марками корпорації Microsoft Corporation у Сполучених Штатах Америки та/або в інших країнах.
- iPod та iTunes є торгівельними марками Apple Inc., зареєстрованими у Сполучених Штатах Америки та інших країнах.

Символи, які можна ввести при присвоєнні назв

Щоби присвоїти назви, на додаток до латинської абетки (A - Z, a - z), можна скористуватися такими символами. (☞ стор. 53)

- Якщо <Русский> (Російська) вибрано в <Language> (Мова). (☞ стор. 55)

Верхній та нижній регістри

А	Б	В	Г	Д	Е	Ж	З	И	Й	К	Л	М	Н
О	П	Р	С	Т	У	Ф	Х	Ц	Ч	Ш	Щ	Ъ	Ы
Ь	Э	Ю	Я	Ё	місце								

а	б	в	г	д	е	ж	з	и	й	к	л	м	н
о	п	р	с	т	у	ф	х	ц	ч	ш	щ	ъ	ы
ь	э	ю	я	ё	місце								

Числа та символи

0	1	2	3	4	5	6	7	8	9	!	"	#	\$
%	&	'	()	*	+	,	-	.	/	:	;	=
?	@	`	місце										

- Якщо вибрано іншу мову, ніж <Русский> (Російська) в <Language> (Мова). (☞ стор. 55)

Верхній та нижній регістри

Á	À	Ā	Ā	Ā	á	à	â	ä	ā	
Ā	Æ	Ĉ	Ĉ	Ĉ	â	æ	œ	č	ć	
Ç	É	È	Ê	Ë	ç	é	è	ê	ë	
Ĝ	Í	Ì	Î	Ï	ê	ë	í	ì	ï	
Ñ	Ó	Ô	Õ	Ö	î	ï	ñ	ń	ń	ó
Õ	Ø	Ř	Ř	Š	ò	ó	ô	õ	ø	
Š	Š	Ú	Û	Ů	ó	ř	ř	š	ś	
Ů	Ÿ	Ž	Ž	ß	ș	ú	û	ü	ü	
ß	ß	Đ	ƒ	Ł	ú	w	ý	ÿ	ž	
ł	u	đ			z	ÿ	þ	ŋ	đ	
					ı	ı	ı	ij		

Числа та символи

0	1	2	3	4
5	6	7	8	9
!	"	#	\$	%
&	'	()	`
=	-	+	*	/
@	?	:	:	,
.	місце			

Запрограмовані налаштування еквалайзера

Режим звучання	Частота						
	60,0 Гц	150,0 Гц	400,0 Гц	1,0кГц	2,5кГц	6,3кГц	15,0кГц
Flat	00	00	00	00	00	00	00
Hard Rock	+03	+03	+01	00	00	+02	+01
R&B	+03	+02	+02	00	+01	+01	+03
Pop	00	+02	00	00	+01	+01	+02
Jazz	+03	+02	+01	+01	+01	+03	+02
Dance	+04	+02	00	-02	-01	+01	+01
Country	+02	+01	00	00	00	+01	+02
Reggae	+03	00	00	+01	+02	+02	+03
Classic	+02	+03	+01	00	00	+02	00
User1/2/3	00	00	00	00	00	00	00

Мовні коди (для вибору мови DVD/DivX-дисків)

Код	Мова	Код	Мова	Код	Мова	Код	Мова	Код	Мова
AA	Афар	FA	Перська	KK	Казахська	NO	Норвезька	ST	Сесото
AB	Абхазька	FI	Фінська	KL	Гренландська	OC	Окситанська	SU	Суданська
AF	Африкаанс	FJ	Фіджі	KM	Камбоджійська	OM	(Афан) Оромо	SW	Суахілі
AM	Амехарська	FO	Фарерська	KN	Канадська	OR	Орія	TA	Тамільська
AR	Арабська	FY	Фризська	KO	Корейська (KOR)	PA	Пенджабська	TE	Телугу
AS	Ассамська	GA	Ірландська	KS	Кашмірі	PL	Польська	TG	Таджицька
AY	Аймара	GD	Гаельська шотландська	KU	Курдська	PS	Пушту	TH	Тайська
AZ	Азербайджанська	GL	Галісійська	KY	Киргизька	QU	Кечуа	TI	Тігринья
BA	Башкірська	GN	Гуарані	LA	Латинська	RM	Ретороманська	TK	Туркменська
BE	Білоруська	GU	Гуджараті	LN	Лінгала	RN	Корунді	TL	Тагальська
BG	Болгарська	HA	Гауса	LO	Лаоська	RO	Румунська	TN	Тсвана
BH	Біхарі	HI	Хінді	LT	Литовська	RW	Кіньяруанда	TO	Тонга
BI	Біслама	HR	Хорватська	LV	Латиська	SA	Санскрит	TR	Турецька
BN	Бенгальська, Бангла	HU	Угорська	MG	Малагасійська	SD	Сіндхі	TS	Тсонга
BO	Тібетська	HY	Вірменська	MI	Маорі	SG	Санго	TT	Татарська
BR	Бретонська	IA	Інтерлінгва	MK	Македонська	SH	Сербохорватська	TW	Тві
CA	Каталонська	IE	Інтерлінгве	ML	Малаялам	SI	Сингальська	UK	Українська
CO	Корсиканська	IK	Інуїт	MN	Монгольська	SK	Словацька	UR	Урду
CS	Чеська	IN	Індонезійська	MO	Молдавська	SL	Словенська	UZ	Узбецька
CY	Валійська	IS	Ісландська	MR	Маратхі	SM	Самоанська	VI	В'єтнамська
DZ	Бутанська	IW	Іврит	MS	Малайська (MAY)	SN	Шона	VO	Волапук
EL	Грецька	JA	Японська	MT	Мальтійська	SO	Сомалійська	WO	Волоф
EO	Есперанто	JL	Ідиш	MY	Бірманська	SQ	Албанська	XH	Коса
ET	Естонська	JW	Яванська	NA	Науру	SR	Сербська	YO	Йоруба
EU	Баскська	KA	Грузинська	NE	Непальська	SS	Свазі	ZU	Зулу

Пошук та усунення несправностей

Те, що здається проблемою, не завжди виявляється серйозним. Перш ніж телефонувати до сервісного центру, спробуйте наступне.

	Симптоми	Засоби виправлення/Причини
Загальні несправності	<ul style="list-style-type: none"> Звук з центральної колонки відсутній. 	<ul style="list-style-type: none"> Центральний гучномовець не ввімкнено. (☞ стор. 57) Після перевантаження пристрою переконайтеся, що гучномовець знов ввімкнено. Центральний гучномовець використовується тільки при відтворенні у режимі оточуючого звуку. Немає стереофонічного відтворення звуку.
	<ul style="list-style-type: none"> Зображення на моніторі не є чітким. 	<p>Це може статися внаслідок попадання на нього сонячного світла, відбитого вітровим склом. Відрегулюйте яскравість (пункт меню <Bright>). (☞ стор. 55)</p>
	<ul style="list-style-type: none"> Пристрій не працює взагалі. 	<p>Перезавантажте пристрій. (☞ стор. 3)</p>
	<ul style="list-style-type: none"> Пульт дистанційного керування не працює. 	<p>Вимкніть режим Dual Zone. (☞ стор. 30) (При роботі у режимі Dual Zone, пульт дистанційного керування працює тільки з програвачем DVD/CD-дисків).</p>
	<ul style="list-style-type: none"> З'являється напис "No Signal". 	<ul style="list-style-type: none"> Змініть джерело сигналу. Розпочніть відтворення з зовнішнього компоненту, підключеного до входу VIDEO IN. Перевірте шнури та з'єднання. Вхідний сигнал занадто слабкий.
	<ul style="list-style-type: none"> На моніторі з'явиться напис "Mecha Error Push Reset", і панель керування не можна буде зрушити. 	<p>Перезавантажте пристрій. (☞ стор. 3)</p>
	<ul style="list-style-type: none"> Елементи керування сенсорної панелі не реагують належним чином. Функція <Illumination> не працює належним чином. 	<ul style="list-style-type: none"> Підтримуйте руки і сенсорну панель у чистому і сухому стані. Усуньте статичну електрику та не розміщуйте поблизу приладу магнітні предмети. Залишайте прилад в автомобілі, доки температура не стабілізується. Гумовий килимок на підлозі може викликати цей симптом. В такому разі не використовуйте гумових килимів.
FM/AM	<ul style="list-style-type: none"> Автоматичне програмування станцій SSM не функціонує. 	<p>Програмуйте станції вручну. (☞ стор. 14)</p>
	<ul style="list-style-type: none"> Статичні перешкоди під час прослуховування радіо. 	<p>Приєднайте міцно провід антени.</p>
Програвання диску	<ul style="list-style-type: none"> Диск не можна ані відтворити, ані розпізнати. 	<p>Виконайте примусове висування диску. (☞ стор. 3)</p>
	<ul style="list-style-type: none"> Диск не можна висунути. 	<p>Розблокуйте диск. (☞ стор. 22)</p>
	<ul style="list-style-type: none"> Неможливо відтворити диски одноразового/багаторазового запису. Доріжки на диску одноразового/багаторазового запису не вдається пропустити. 	<ul style="list-style-type: none"> Вставте диск з закритими сесіями. Закрийте сесії на дисках на тому ж пристрої, на якому було виконано їхній запис.

	Симптоми	Засоби виправлення/Причини
Програвання диску	<ul style="list-style-type: none"> Відтворення не починається. 	<ul style="list-style-type: none"> Ще раз вставте диск правильно. Код країни DVD-диску не є коректним. (рис. стор. 4) Формат файлів не підтримується системою.
	<ul style="list-style-type: none"> Зображення при відтворенні не є чітким. 	Налаштуйте параметри у пункті <Picture Adjust>. (рис. стор. 55)
	<ul style="list-style-type: none"> Звук та зображення інколи перериваються або спотворюються. 	<ul style="list-style-type: none"> Зупиняйте відтворення на поганих ділянках доріг. Змініть диск.
	<ul style="list-style-type: none"> При відтворенні на дисплеї не з'являється зображення. 	Вивід ручного гальма підключено неналежним чином. (рис. "Керівництво зі встановлення та з'єднання")
	<ul style="list-style-type: none"> На зовнішньому моніторі відсутнє зображення. 	<ul style="list-style-type: none"> Приєднайте відео-провід належним чином. Правильно виберіть вхідний сигнал для зовнішнього монітора.
Відтворення файлу	<ul style="list-style-type: none"> На моніторі з'являється напис "Eject Error" або "Loading Error". 	Для розв'язання проблеми змініть джерело сигналу, натиснувши кнопку SRC.
	<ul style="list-style-type: none"> Диск не відтворюється. 	<ul style="list-style-type: none"> Змініть диск. Записуйте доріжки за допомогою належної прикладної програми та на відповідних дисках. (рис. стор. 4) Додайте відповідні розширення до імен файлів.
	<ul style="list-style-type: none"> Чути шум. 	Формат відтворюваної доріжки не підтримується системою. Перейдіть до відтворення іншого файлу.
	<ul style="list-style-type: none"> Доріжки програються не в тому порядку, в якому передбачалось. 	Послідовність відтворення доріжок може залежати від того, на якому пристрої вони програються.
	<ul style="list-style-type: none"> Час, що минув з початку відтворення, показується невірно. 	Це іноді відбувається під час відтворення. Все залежить від того, як доріжки були записані на диск.
Програвання з USB-пристроєм	<ul style="list-style-type: none"> На моніторі з'явиться напис "Not Support" і доріжки будуть пропущені. 	Ця доріжка не може бути відтворена.
	<ul style="list-style-type: none"> Чути шум. 	<ul style="list-style-type: none"> Трек, що відтворюється не містить файлів формату, що підтримуються пристроєм (MP3/WMA/WAV/AAC). Перейдіть до відтворення іншого файлу. Не додавайте розширення <.mp3>, <.wma>, <.wav> або <.m4a> до назв доріжок, які записані не у форматі MP3/WMA/WAV/AAC.
	<ul style="list-style-type: none"> Доріжки програються не в тому порядку, у якому ви передбачали їхнє програвання. 	Послідовність відтворення доріжок може залежати від того, на якому пристрої вони програються.

	Симптоми	Засоби виправлення/Причини
Програвання з USB-пристрою	<ul style="list-style-type: none"> Напис "Now Reading..." продовжує мигіти на моніторі. 	<ul style="list-style-type: none"> Час зчитування залежить від типу USB-пристрою. Не використовуйте надто розгалужену ієрархічну структуру папок та не створюйте порожніх папок.* * Папка, яка є фізично порожньою або така, що містить лише дані, а не доріжки у форматі MP3/WMA/WAV/AAC. Вимкніть і знову увімкніть живлення. Забароняється від'єднувати або приєднувати USB-пристрій, повторно, доки на моніторі відображається напис "Now Reading...".
	<ul style="list-style-type: none"> Символи відображаються некоректно (наприклад, назва альбому). При відтворенні доріжки звук інколи переривається. 	<p>Список доступних символів  стор. 68.</p> <p>Доріжки було скопійовано у пам'ять USB неналежним чином. Повторно скопійуйте доріжки на пристрій USB, та спробуйте ще раз.</p>
Bluetooth	<ul style="list-style-type: none"> Bluetooth-пристрій не може знайти головний блок. 	<ul style="list-style-type: none"> Повторіть пошук з Bluetooth-пристрою ще раз. Перезавантажте пристрій. Коли на моніторі з'явиться напис "Open...", повторіть пошук з Bluetooth-пристрою ще раз.
	<ul style="list-style-type: none"> Головний блок не може встановити з'єднання з Bluetooth-пристроєм. 	<ul style="list-style-type: none"> Введіть той самий PIN-код як на головному пристрої, так і на пристрої, який потрібно підключити. Якщо PIN-код не вказано в інструкції до пристрою, спробуйте "0000" або "1234".
	<ul style="list-style-type: none"> Якість звуку, який видає телефон, є низькою. 	<ul style="list-style-type: none"> Зменшіть відстань між головним блоком і мобільним телефоном Bluetooth. Спрямуйте автомобіль у місце, де прийом сигналу кращий.
	<ul style="list-style-type: none"> Під час відтворення з Bluetooth-аудіопрогравача звук переривається або зникає. 	<ul style="list-style-type: none"> Зменште відстань між головним блоком та аудіопрогравачем Bluetooth. Від'єднайте пристрій, який підключено в режимі "Bluetooth phone" (телефон Bluetooth). Вимкніть, а потім увімкніть живлення системи. Знов приєднайте пристрій (якщо відтворення не відновилося).
	<ul style="list-style-type: none"> Неможливо керувати підключеним аудіопрогравачем. 	<p>Перевірте, чи підтримує підключений аудіопрогравач функцію AVRCP ("Audio/Video Remote Control Profile" (Дистанційне керування аудіовідеопристроями)).</p>
	<ul style="list-style-type: none"> Пристрій не реагує на спробу скопіювати телефонну книгу у головний блок. 	<p>Можливо, ви спробували скопіювати у головний блок ті ж самі записи (що вже збережені). Торкніться BAND, щоб вийти.</p>
<ul style="list-style-type: none"> На дисплеї з'являється "No Audio Device". 	<p>Правильно приєднайте даний пристрій до аудіопрогравача Bluetooth.</p>	
<ul style="list-style-type: none"> На дисплеї з'являється "No Voice Device". 	<p>Підключений мобільний телефон не має функції розпізнавання голосу.</p>	

	Симптоми	Засоби виправлення/Причини
Відтворення на iPod	• iPod не працює або не вмикається.	• Перевірте кабель з'єднання та його підключення. • Зарядіть батарею.
	• Звук спотворюється.	Вимкніть еквалайзер головного блоку або iPod.
	• На дисплеї з'являється "Disconnect".	Перевірте кабель з'єднання та його підключення.
	• Зупиняється відтворення.	Наушники відключено під час відтворення треку. Розпочніть відтворення заново.
	• На дисплеї з'являється "No Files".	У пам'яті немає жодної доріжки. Імпортуйте доріжки в пам'ять iPod.
	• На дисплеї з'являється напис "Reset 01" – "Reset 07".	Від'єднайте адаптер як від головного блоку, так і від iPod. Після цього з'єднайте їх знову.
	• На дисплеї з'являється "Reset 08".	Перевірте з'єднання між адаптером та пристроєм.
	• Кнопки керування iPod не працюють після від'єднання пристрою від головного блоку.	Перезавантажте iPod.
	• На дисплеї з'являється напис "Restricted Device" (Пристрій не підтримується).	Перевірте, чи сумісний підключений iPod з цим пристроєм. (☞ стор. 67)
	• Жодні операції не доступні, якщо відтворюється доріжка, що містить ілюстрації.	Здійсніть операції з пристроєм після повного завантаження зображення. (☞ стор. 67)
Пристрій зміни CD-дисків	• На дисплеї з'являється "No Disc".	Вставте диск на пластину.
	• На дисплеї з'являється "No Magazine".	Вставте пластину у отвір.
	• На дисплеї з'являється "Cannot play this disc Check the disc".	На диску немає файлів, які можна було б відтворити. Замініть диск на такий, де є відтворювані файли.
	• На дисплеї з'являється "Reset 08".	Правильно приєднайте головний блок до пристрою зміни CD-дисків, після чого натисніть на останньому кнопку вимкнення/ввімкнення.
	• На дисплеї з'являється напис "Reset 01" – "Reset 07".	Натисніть кнопку вимкнення/ввімкнення на пристрої зміни CD-дисків.
	• Даний пристрій зміни CD-дисків не працює взагалі.	Перезавантажте пристрій. (☞ стор. 3)
	• Даний пристрій зміни CD-дисків не працює взагалі.	Перемістіться на територію з більш потужними сигналами.
Тюнер DAB	• На дисплеї з'являється "Reset 08".	Правильно приєднайте головний блок до цифрового тюнера DAB, а потім вимкніть та ввімкніть останній. (☞ стор. 3)
	• Даний цифровий тюнер не працює взагалі.	Правильно приєднайте головний блок до цифрового тюнера DAB, а потім вимкніть та ввімкніть останній. (☞ стор. 3)
	• На дисплеї з'являється "Antenna Power NG".	Перевірте шнури та з'єднання.
	• На моніторі відсутнє зображення.	• Ввімкніть приєднаний відеокomпонент, якщо не зробили цього раніше. • Даний пристрій не підключено до відеокomпоненту належним чином. З'єднайте їх належним чином.
AV-IN	• Зображення при відтворенні не є чітким.	Налаштуйте параметри у пункті <Picture Adjust>. (☞ стор. 55)

Характеристики

ПІДСИЛЮВАЧ	Максимальна вихідна потужність:	Передні/задні колонки:	50 Вт на канал
	Тривала вихідна потужність (ефективна):	Передні/задні колонки:	20 Вт на канал на 4 Ом, від 40 Гц до 20 000 Гц при не більш ніж 0,8% загальних нелінійних викривлень
	Імпеданс навантаження:		4 Ом (допускається 4 Ом - 8 Ом)
	Діапазон корекції звуку за допомогою еквалайзера:	Частоти:	60,0 Гц, 150,0 Гц, 400,0 Гц, 1,0кГц, 2,5кГц, 6,3кГц, 15,0кГц
		Рівень:	±10 дБ
	Співвідношення "сигнал/шум":		70 дБ
	Рівень вихідного аудіо-сигналу LINE OUT (FRONT/ REAR)/CENTER OUT/ SUBWOOFER OUT:	Вихідний рівень/імпеданс:	5,0 В/20 кОм навантаження (за повною шкалою)
		Вихідний імпеданс:	1 кОм
	Система передачі кольорів::		PAL
	Відео-вихід (комбінований):		1 В між піками/75 Ом
Інші роз'єми:	Вхідні:	Вхідні з'єднання LINE IN, VIDEO IN, USB та антенний вхід, Aerial (антена)	
	Вихід:	2nd AUDIO OUT, VIDEO OUT	
	Інше:	Пристрій зміни CD-дисків, OE REMOTE	
FM/AM тюнер	Частотний діапазон:	FM:	87,5 МГц – 108,0 МГц
		AM:	(MW) (CX) 522 кГц – 1 620 кГц (LW) (DX) 144 кГц – 279 кГц
	FM-тюнер:	Реальна чутливість:	11,3 дБ на 1 фВт (1,0 мкВ/75 Ом)
		50 дБ чутливості при заданому співвідношенні "сигнал/шум":	16,3 дБ на 1 фВт (1,8 мкВ/75 Ом)
		Селективність альтернативного каналу (400 кГц):	65 дБ
		Частотні характеристики:	40 Гц – 15 000 Гц
	Розділення стереоканалів:	35 дБ	
Середньохвильовий тюнер:	Чутливість/селективність:	20 мкВ/35 дБ	
Довгохвильовий тюнер:	Чутливість:	50 мкВ	
Програвач DVD/CD-дисків	Система виявлення сигналу:	Безконтактне оптичне знімання (напівпровідниковим лазером)	
	Частотні характеристики:	DVD, fs=48 кГц:	16 Гц – 22 000 Гц
		DVD, fs=96 кГц:	16 Гц – 44 000 Гц
		VCD/CD:	16 Гц – 20 000 Гц
	Динамічний діапазон:		93 дБ
Співвідношення "сигнал/шум":		94 дБ	
Коефіцієнт детонації:		менший за межу вимірювання	

МОНІТОР	Розмір екрану:	рідкокристалічний дисплей з діагоналлю 3,5 дюйма		
	Кількість пікселів:	211 200 пікселів: 960 (по горизонталі) × 220 (по вертикалі)		
	Метод відображення:	Активна матриця формату TFT (на тонкоплівкових транзисторах)		
	Система передачі кольорів:	PAL/NTSC		
	Співвідношення сторін:	16:9 (широкоекранний)		
	Допустима температура зберігання:		від -10°C – +60°C	
Припустима робоча температура:		від 0°C – +40°C		
USB	Стандарти USB:	USB 2.0 максимальної швидкості		
	Швидкість передачі даних:	Максимальна швидкість: Максимально 12 Мб Низька швидкість: Максимально 1,5 Мб		
	Сумісні пристрої:	Запам'ятовуючі пристрої великої ємності		
	Сумісна файлова система:	FAT 32/16/12		
	Макс. сила струму:	Не більше 500 мА/5 В		
BLUETOOTH	Версія:	Сертифіковане для Bluetooth 1.2		
	Вихідна потужність:	Макс. +4 дБм (Клас потужності 2)		
	Зона роботи:	за 10 м		
	Профіль:	HFP (Hands-Free Profile) - робота повною гарнітурою 1.5 OPP (Object Push Profile) - профіль переміщення об'єктів 1.1 A2DP (Advanced Audio Distribution Profile) - розширені функції відтворення звуку 1.2 AVRCP (Audio/Video Remote Control Profile) дистанційне керування аудіовідеопристроями 1.3		
ЗАГАЛЬНІ ХАРАКТЕРИСТИКИ	Вимоги до живлення:	Робоча напруга:	14,4 В постійного струму (допускається від 11 В до 16 В)	
	Система заземлення:	Мінус на землю		
	Припустима робоча температура:	від 0°C – +40°C		
	Розміри (Ш × В × Д):	Установчі розміри (приблизно):	182 мм × 52 мм × 160 мм	
		Розміри панелі (приблизно):	188 мм × 58 мм × 12 мм	
Вага (приблизно):	2,2 кг (без допоміжних пристроїв)			

Конструкція та характеристики можуть змінюватися без попередження.

Having TROUBLE with operation?

Please reset your unit

Refer to page of How to reset your unit

Затруднення при експлуатації?

**Пожалуйста, перезагрузите Ваше
устройство**

Для получения информации о перезагрузке Вашего
устройства обратитесь на соответствующую страницу

**Маєте ПРОБЛЕМУ з
функціонуванням?**

Повторно налаштуйте систему

Див. сторінку “Як повторно налаштувати пристрій”

JVC

Віктор Компані оф Джепен Лімітед

12, 3-чоме, Моріія-чо, Канагава-ку, Йокогама, Канагава 221-8520, Японія



EN, RU, UK

© 2008 Victor Company of Japan, Limited

0208MNMMDWJEIN

JVG Instructions DVD/CD RECEIVER KD-AVX44