

JVC



DVD/CD RECEIVER

ПРИЕМНИК ДЛЯ ВОСПРОИЗВЕДЕНИЯ

ДИСКОВ DVD И КОМПАКТ-ДИСКОВ

ПРИЙМАЧ З ПРОГРАВАЧЕМ DVD/CD-ДИСКІВ

EXAD

KD-AVX77/KD-AVX55

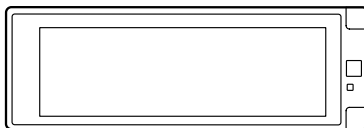
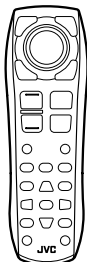

Only for KD-AVX77

For canceling the display demonstration, see page 11.

Информацию об отмене демонстрации функций дисплея см. на стр. 11.

Інформацію щодо відміни демонстрації функцій дисплею див. на стор. 11.

For installation and connections, refer to the separate manual.

Указания по установке и выполнению соединений приводятся в отдельной инструкции.

Вказівки по встановленню та виконанню підключень наведені у окремій інструкції.

INSTRUCTIONS

ИНСТРУКЦИИ ПО ЭКСПЛУАТАЦИИ
ІНСТРУКЦІЇ



LVT1938-005A
[EE]

ENGLISH

РУССКИЙ

УКРАЇНА

Thank you for purchasing a JVC product.

Please read all instructions carefully before operation, to ensure your complete understanding and to obtain the best possible performance from the unit.

IMPORTANT FOR LASER PRODUCTS

1. CLASS 1 LASER PRODUCT

2. CAUTION: Do not open the top cover. There are no user serviceable parts inside the unit; leave all servicing to qualified service personnel.

CAUTION VISIBLE AND/OR INVISIBLE CLASS 1M LASER RADIATION WHEN OPEN. DO NOT VIEW DIRECTLY WITH OPTICAL INSTRUMENTS. IEC60825-1:2001 (ENG)	ATTENTION RAYONNEMENT LASER VISIBLE ET/OU INVISIBLE DE CLASSE 1M UNE FOIS OUVERT. NE PAS REGARDER DIRECTEMENT AVEC DES INSTRUMENTS OPTIQUES. (FRA)	AVISO RADIACION LASER DE CLASE 1M VISIBLE Y/O INVISIBLE CUANDO ESTA ABIERTO. NO MIRAR DIRECTAMENTE CON INSTRUMENTAL OPTICO. (ESP)	VARNING SYNLIG OCH/ELLER OSYNLIG LASERSTRÅLNING, KLASS 1M, NÄR DENNA DEL ÄR ÖPPNAD. BETRÄKTA EJ STRÅLEN MED OPTISKA INSTRUMENT. (SWE)	注意 この装置は、開蓋時 及び使用中に有害な のクラス1M レーザー放射が 出ます。 光学器具で直接 見ないでください。 (JPN)	CAUTION VISIBLE AND/OR INVISIBLE CLASS 1 LASER RADIATION WHEN OPEN. DO NOT STARE INTO BEAM. FDA 21 CFR (ENG) LV44609-003A
--	--	---	---	---	--

3. **CAUTION:** Visible and/or invisible class 1M laser radiation when open. Do not view directly with optical instruments.
4. REPRODUCTION OF LABEL: CAUTION LABEL, PLACED OUTSIDE THE UNIT.

WARNINGS:

(To prevent accidents and damage)

- DO NOT install any unit or wire any cable in a location where;
 - it may obstruct the steering wheel and gearshift lever operations.
 - it may obstruct the operation of safety devices such as air bags.
 - it may obstruct visibility.
- DO NOT operate the unit while driving.
If you need to operate the unit while driving, be sure to look around carefully.
- The driver must not watch the monitor while driving.
- The driver must not put on the headphones while driving.
- Excessive sound pressure from earphones or headphones can cause hearing loss when you listen through earphones or headphones using Dual Zone.

Cautions on the monitor:

- The monitor built in this unit has been produced with high precision, but it may have some ineffective dots. This is inevitable and is not malfunction.
- Do not expose the monitor to direct sunlight.
- Do not operate the touch panel using a ball-point pen or similar tool with the sharp tip. Touch the buttons on the touch panel with your finger directly (if you are wearing a glove, take it off).
- When the temperature is very cold or very hot...
 - Chemical changes occur inside, causing malfunction.
 - Pictures may not appear clearly or may move slowly. Pictures may not be synchronized with the sound or picture quality may decline in such environments.
- Afterimage may occur if displaying a certain image on the monitor for a long time. This is not malfunction. Turn off the unit or display another image.



[European Union only]

How to read this manual:

- < > indicates the variable screens/menus/operations/settings that appear on the touch panel.
- [] indicates the buttons on the touch panel.
- (Q page number) indicates the reference page number of the related topics/operations/settings.
- **Operation index:** To locate easily the desired operations/functions. (Q 73)
- **Indication language:** English indications are used for the purpose of explanation. You can select the indication language in <Language>. (Q 15)
- **Illustrations:** Illustrations of KD-AVX77 are mainly used for explanation.

How to reset your unit

- Your preset adjustments will also be erased (except the registered Bluetooth devices for KD-AVX77, Q 32)

To forcibly eject a disc, Q 36.

For safety...

- Do not raise the volume level too much, as this will make driving dangerous by blocking outside sounds, and may cause hearing loss.
- Stop the car before performing any complicated operations.

Temperature inside the car...

If you have parked the car for a long time in hot or cold weather, wait until the temperature in the car becomes normal before operating the unit.

CONTENTS

How to read this manual	3
How to reset your unit	3

INTRODUCTIONS

Playable disc type	4
Basic operations	5
• Using the monitor panel/touch panel	5
• Using the remote controller (RM-RK252)....	8
Preparation	11

AV MENU

AV Menu understanding	12
-----------------------------	----

OPERATIONS

Listening to the radio	33
Disc operations.....	36
• Operation buttons and information on the touch panel.....	37
• Operations using the remote controller (RM-RK252).....	39
• Using divided screens—Dual Display.....	43
Dual Zone operations	43
USB operations	47

EXTERNAL DEVICES

Using the Bluetooth® devices (KD-AVX77 only).....	48
• Connecting a new Bluetooth device	48
• Using the Bluetooth cellular phone	49
• Using the Bluetooth audio player	50
Listening to the iPod/iPhone devices	51
• When connected with the USB cable	51
• When connected with the interface adapter ...	52
Listening to the CD changer	53
Listening to the DAB tuner	54
Using other external components	56
• AV-INPUT	56
• EXT-INPUT	57

REFERENCES

Maintenance	58
More about this unit	59
Troubleshooting.....	66
Specifications.....	71
Operation index	73

Playable disc type

Disc type	Recording format, file type, etc	Playable
DVD • DTS sound cannot be reproduced or emitted from this unit.	DVD-Video *1 Region Code: 5 Ex.: 	✓OK
	DVD-Audio/DVD-ROM	✗NO
DVD Recordable/Rewritable (DVD-R/-RW *2, +R/+RW *3) • DVD Video: UDF bridge • DVD-VR • DivX/MPEG1/MPEG2/JPEG/MP3/WMA/WAV/AAC: ISO 9660 level 1, level 2, Romeo, Joliet	DVD-Video	✓OK
	DVD-VR*4	
	DivX/MPEG1/MPEG2	
	JPEG	
	MP3/WMA/WAV/AAC*5	
	MPEG4/DVD+VR/DVD-RAM	✗NO
DualDisc	DVD side	✓OK
	Non-DVD side	✗NO
CD/VCD	Audio CD/CD Text (CD-DA)	✓OK
	VCD (Video CD)	
	DTS-CD/SVCD (Super Video CD)/CD-ROM/CD-I (CD-I Ready)	✗NO
CD Recordable/Rewritable (CD-R/-RW) • ISO 9660 level 1, level 2, Romeo, Joliet	CD-DA	✓OK
	VCD (Video CD)	
	DivX/MPEG1/MPEG2	
	JPEG	
	MP3/WMA/WAV/AAC*5	
	MPEG4	✗NO

*1 If you insert a DVD Video disc of an incorrect Region Code, "Region code error" appears on the screen.

*2 DVD-R recorded in multi-border format is also playable (except for dual layer discs). DVD-RW dual layer discs are not playable.

*3 It is possible to play back finalized +R/+RW (Video format only) discs. "DVD" is selected as its disc type when a +R/+RW disc is loaded. +RW double layer discs are not playable.

*4 This unit cannot play back contents protected with CPRM (Content Protection for Recordable Media).

*5 This unit can play back AAC files encoded using iTunes.

Caution for DualDisc playback

The Non-DVD side of a "DualDisc" does not comply with the "Compact Disc Digital Audio" standard. Therefore, the use of Non-DVD side of a DualDisc on this product may not be recommended.

Basic operations

Using the monitor panel/touch panel

Touch panel (see the following pages).

Most of the operations are explained using the touch panel unless mentioned otherwise.

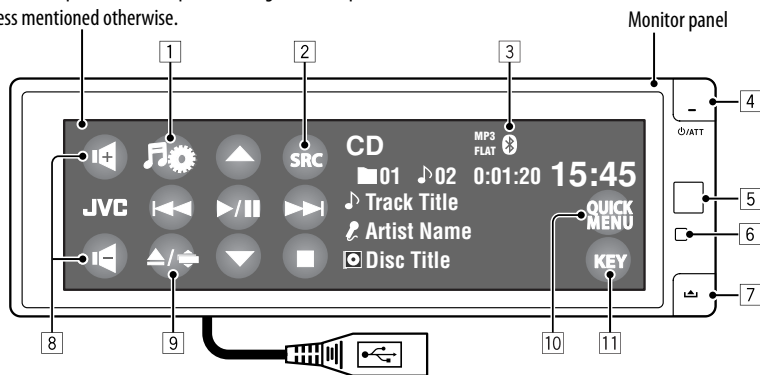

USB cable from the rear of the unit, (🔍 47, 51)

- | | |
|--|--|
| <p>1 Displays AV Menu. (🔍 12)</p> <p>2 Displays Source Menu.*1 (🔍 7)</p> <p>3 Bluetooth indicator (KD-AVX77 only)</p> <p>4</p> <ul style="list-style-type: none"> • Turns on the power. • Attenuates the sound (if the power is on). • Turns off the power. (Hold) • Switches the conversation media while talking with a Bluetooth cellular phone. (KD-AVX77 only, 🔍 49) <p>5 Remote sensor</p> <p>6 Resets the unit. (🔍 3)</p> <p>7 Detaches the monitor panel.</p> <p>8</p> <ul style="list-style-type: none"> • Adjusts the volume. • Adjusts the volume of the incoming calls.*2 (KD-AVX77 only) <p>9</p> <ul style="list-style-type: none"> • Displays Open/Tilt screen. (🔍 6) • Ejects the disc and displays Open/Tilt screen. (Hold) | <p>10 Displays Quick Menu. (🔍 7)</p> <p>11 Changes the buttons shown on the touch panel. (🔍 6)</p> <p>*1 Available sources depend on the external components you have connected, media you have attached, and the < < > (input) settings you have made. (🔍 19)</p> <p>*2 This adjustment does not affect the volume level of the other sources.</p> |
|--|--|

Attaching the monitor panel

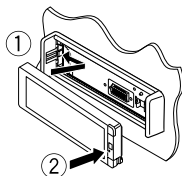

While a picture is played back on the screen, the buttons and information on the touch panel are turned off about 10 seconds after the last operation.

- You can select the way the buttons and information are turned off in **<Monitor/Sensor>**. (📷 20)

The buttons and information turn on again:

- When your hand moves closer to the touch panel (depending on the **<Monitor/Sensor>** setting, 📷 20).
- When you press **🔊/ATT** button on the monitor panel.
- For KD-AVX77: When a call/SMS comes in for Bluetooth cellular phone.
- The buttons and information may turn on in other cases than the above.

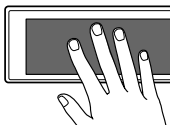

Caution on volume setting:

Digital devices (CD/USB) produce very little noise compared with other sources. Lower the volume before playing these digital sources to avoid damaging the speakers by sudden increase of the output level.

You can also adjust the volume by moving your finger as illustrated on any part of the touch panel.



When you drag your finger on the touch panel, it functions in the same way as touching [▲/▼/◀◀/▶▶].

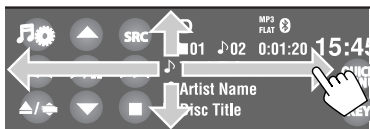

- Touch the panel firmly when moving or dragging your finger.

Buttons on the touch panel

Each time you touch **[KEY]**, the buttons shown on the touch panel are changed.

Ex.: When **"TUNER"** is selected as the source

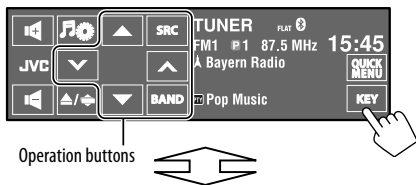

Operation buttons

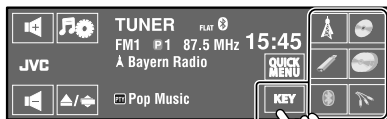

Source buttons

- Available buttons vary among the sources.
- The background picture can be changed on the **<Wall Paper>** setting. (📷 13)

Open/Tilt screen



[Open]/ [Eject]	Opens the monitor panel./ Ejects the disc.
[Close]	Closes the monitor panel.
[Tilt]	Tilts the monitor panel.
[🔊/ATT]	Closes this screen.

- Shaded items cannot be used.

Source Menu

You can select a source on Source Menu.

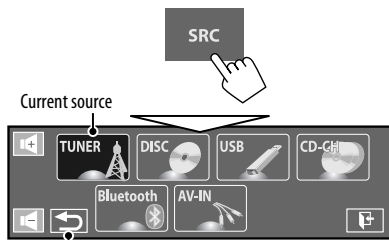

Returns to the previous screen.

Quick Menu

You can easily access some frequently used functions by using Quick Menu.

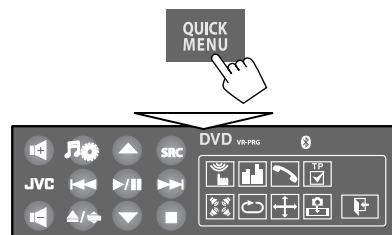

- Available icons vary among the sources.

	Displays <Monitor/Sensor> menu. (Q 20)
	Changes the sound mode. (Q 23)
	Turns on or off the surround. (Q 21)
	Turns on or off Track/Chapter Repeat. (Q 26)
	Changes <Aspect> setting. (Q 15)
	Activates/deactivates PTY Standby Reception. (Q 25)

	Displays <PTY Search> menu. (Q 34)
	Activates/deactivates Announcement Standby Reception. (Q 25)
	Activates/deactivates TA Standby Reception. (Q 18)
	Changes <IF Band Width> setting. (Q 18)
	Changes the control of iPod/iPhone device for "iPod USB." (Q 16)

KD-AVX77 only

	Enables to capture the current playback picture. (Q 13)
	Displays <Dial Menu>. (Q 29)

Using the remote controller (RM-RK252)

Installing the batteries

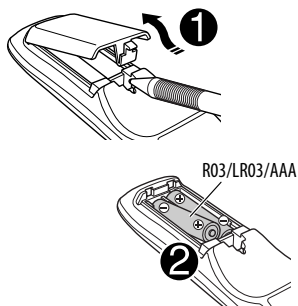

Insert the batteries into the remote controller by matching the polarity (+ and -) correctly.

Caution:

- Danger of explosion if battery is incorrectly replaced. Replace only with the same or equivalent type.
- Battery shall not be exposed to excessive heat such as sunshine, fire, or the like.

If the effectiveness of the remote controller decreases, replace the batteries.

Before using the remote controller:

- Aim the remote controller directly at the remote sensor on the unit.
- DO NOT expose the remote sensor to bright light (direct sunlight or artificial lighting).

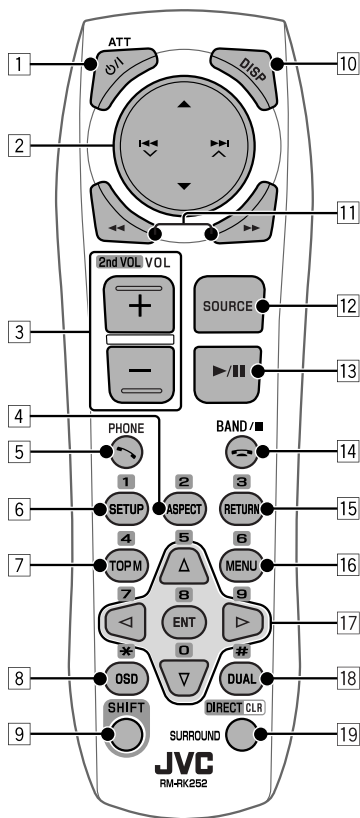

The unit is equipped with the steering wheel remote control function.

- See the Installation/Connection Manual (separate volume) for connection.
- Operations may differ depending on the types of the steering wheel remote control.

- 1 **⏻/I ATT button***1
- Turns on the power.
 - Attenuates the sound when the power is on.
 - Turns off the power. (Hold)
- 2 **▲/▼ buttons**
- **TUNER**: Selects the preset stations.
 - **DAB**: Selects the services.
 - **DISC/USB/CD-CH**:
 - DVD-Video: Selects the title.
 - DVD-VR: Selects the program/playlist.
 - DivX/MPEG1/MPEG2/MP3/WMA/WAV/AAC: Selects the folders if included.
 - **iPod USB**: Selects previous/next item.*2
 - **iPod** (connected with KS-PD100):
 - **▲**: Enters the main menu (then **▲/▼/◀◀◀/▶▶▶▶▶** work as menu selecting buttons).
 - ▲: Returns to the previous menu.
 - ▼: Confirms the selection.
 - **▼**: Pauses or resumes playback.
 - **Bluetooth**: Selects group/folder.
- ◀◀◀◀/▶▶▶▶▶ buttons**
- **TUNER/DAB**:
 - Searches for stations/ensembles automatically.
 - Searches for stations/ensembles manually. (Hold)
 - **DISC/USB/iPod USB/CD-CH**:
 - Reverse skip/forward skip.
 - Reverse search/forward search. (Hold)
 - **iPod** (connected with KS-PD100):
 - Reverse skip/forward skip.
 - Reverse search/forward search. (Hold)
 In menu selecting mode:
 - Selects an item. (Then, press **▼** to confirm the selection.)
 - Skips 10 items at a time. (Hold)
 - **Bluetooth***3:
 - Reverse skip/forward skip.
 - Reverse search/forward search. (Hold)
- 3 **VOL (volume) + / – buttons***1
- Adjusts the volume level.
 - Adjusts the volume of the incoming calls.*3
- 2nd VOL (volume) + / – buttons**
- Adjusts the volume level through the 2nd AUDIO OUT plug when pressed with SHIFT button.
- 4 **ASPECT button***4
- Changes the aspect ratio of the playback pictures.
- 5 **☎ PHONE button***1 *3
- Displays the last opened menu in **<Dial Menu>**.
 - Displays **<Redial>**. (Hold)
 - Answers incoming calls.
- 6 **SETUP button***4
- Functions as a number button only.
- 7 **TOP M (menu) button***4
- DVD-Video: Shows the disc menu.
 - DVD-VR: Shows the Original Program screen.
 - VCD: Resumes PBC playback.
- 8 **OSD (on-screen display) button**
- Shows the on-screen bar.
 - Does not function as “✳”.
- *1 When Dual Zone is activated, these buttons cannot be used.
- *2 May not function depending on how you select the current track/video.
- *3 KD-AVX77 only
- *4 Functions as number buttons when pressed with SHIFT button.
- **DISC/USB**: Enters chapter/title/program/playlist/folder/track number after entering search mode by pressing SHIFT and DIRECT. (📺 40)
 - **TUNER/DAB**: (Number 1 to 6) : Enters preset station/service number.

Continued on the next page

- 9 SHIFT button**
- Functions with other buttons.
- 10 DISP (display) button*1**
- Closes the menu screen if currently opened.
 - **DISC/USB/iPod USB:** Displays the buttons and information on the touch panel when a picture/jacket picture/artwork is shown.
 - **DAB:** Displays DLS (Dynamic Label Segment).
- 11 ◀▶ buttons**
- **DISC/USB:**
 - Reverse search/forward search. (not available for JPEG)
 - DVD-Video: Slow motion playback (during pause).
 - DVD-VR/VCD: Forward slow motion playback (during pause).
 - **iPod USB:** Reverse search/forward search.
- 12 SOURCE button*1**
- Selects the source.
- 13 ▶ (play) / ⏸ (pause) button**
- **DISC/USB/iPod USB:** Starts/pauses playback.
 - Answers incoming calls.*3
 - **Bluetooth:** Starts playback.*3
- 14 📞 (end call) button*3**
- Ends the call.
- BAND button**
- **TUNER/DAB:** Selects the bands.
- (stop) button**
- **DISC/USB:** Stops playback.
 - **Bluetooth:** Pauses playback.*3
- 15 RETURN button*4**
- VCD: Returns to the PBC menu.
 - DVD-Video/DVD-VR/DivX/MPEG1/MPEG2/JPEG/VCD: Cancels the pop-up menu on the on-screen bar.
- 16 MENU button*4**
- DVD-Video: Shows the disc menu.
 - DVD-VR: Shows the Playlist screen.
 - VCD: Resumes PBC playback.
- 17 △/▽ buttons*4**
- DVD-Video: Makes selection/settings.
 - **CD-CH:** Changes discs in the magazine.
- ◀/▶ buttons*4**
- DVD-Video: Makes selection/settings.
 - DivX/MPEG1/MPEG2: Skips back or forward by about 5 minutes.
- ENT (enter) button*4**
- Confirms selection.
- 18 DUAL button**
- Activates or deactivates Dual Zone.
 - Does not function as “#.”
- 19 DIRECT button**
- **DISC/USB:** Enters direct search mode for chapter/title/program/playlist/folder/track when pressed with SHIFT button. (🔍 40)
- CLR (clear) button**
- **DISC/USB:** Erases the misentry when pressed with SHIFT button.
- SURROUND button*1**
- **DISC/USB:** Changes the surround mode.

*1, *3, *4  9

Preparation

■ Canceling the display demonstration and setting the clock

- 1 Turn on the power.

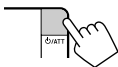

- 2 Display AV Menu.



- 3 Select <AV Setup>.



- 4 Cancel the demonstration.

Touch <Interval> to show the setting items.

Select <Off>, then touch <↩>.

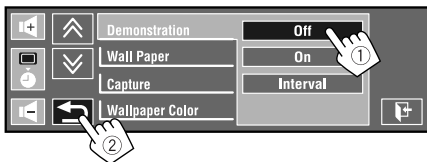

- 5 Set the clock.

Select <🕒> (clock).

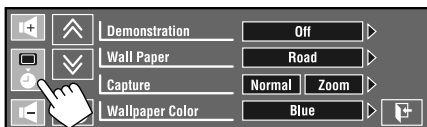

Adjust the hour.

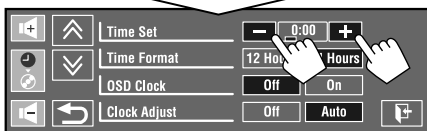

Change the item to set (1), then adjust the minute (2).

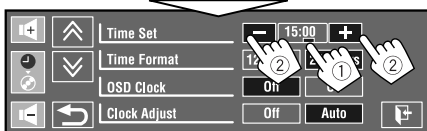

- 6 Finish the procedure.



AV Menu understanding

You can use the AV Menu for most of the operations and settings. The available menu items shown on the touch panel depends on the selected source.

The following steps are one of the fundamental procedures.

- You can perform the operations/make the settings by following these steps unless mentioned otherwise.

1 Turn on the power.



2 Display AV Menu.

- **AV Setup:** 13 – 20
 - **Disc Surround:** 21, 22
 - **Equalizer:** 23
 - **Sound:** 24
 - **Mode:** 25, 26
 - **List:** 27, 28
 - **Dual Zone:** 43 – 46
- Only for KD-AVX77
- **Bluetooth:** 29 – 32



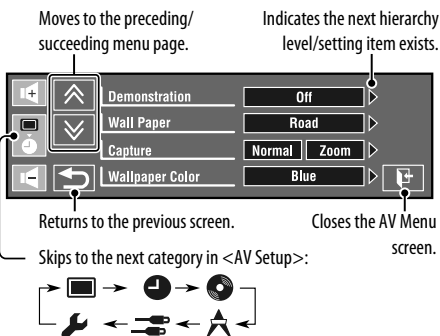

3 Touch the desired icon/item to perform the desired operations/settings.

- Some of the settings do not open the sub-setting screen, but just selecting an option will change the setting.
- Non-available items will be shaded.













Menu item	Selectable setting/item
Demonstration	<ul style="list-style-type: none"> ◆ Off : Cancels. ◆ On : Activates the demonstration on the screen. To stop it temporarily, touch the screen. ◆ Interval : Activates the demonstration at 20 second intervals.
Wall Paper	<p>You can select the background picture of the screen.</p> <p>For KD-AVX77:</p> <ul style="list-style-type: none"> ◆ Ring, Plain, Road, Night, User Capture 1, User Capture 2, User Capture 3, User Capture 4 <p>For KD-AVX55:</p> <ul style="list-style-type: none"> ◆ Ring, Plain
Capture (KD-AVX77 only)	<p>You can capture an image shown on the screen and use it as the background picture.</p> <ul style="list-style-type: none"> ◆ Normal : Captures an image without enlargement. ◆ Zoom : Captures an image enlarged to the width of the screen. <p>While a picture is played back or paused...</p> <ol style="list-style-type: none"> 1 Select <Normal> or <Zoom>. <ul style="list-style-type: none"> • When you select <Zoom>, tap the screen repeatedly until your desired portion is displayed. 2 Capture the image. <div data-bbox="350 776 844 910" style="text-align: center;"> </div> <ul style="list-style-type: none"> []: Captures the image. []: Cancels. <ol style="list-style-type: none"> 3 Select one of the numbers (<1> – <4>) to store the image for <User Capture 1> – <User Capture 4> in <Wall Paper> above. “Please Wait...” appears. <p>The captured image is stored and selected as the background picture.</p>

Menu item	Selectable setting/item
Wallpaper Color	You can select the color of the background picture. ◆ Blue, Black, Orange, Red, Green, Yellow
Text Color	You can select the text color. ◆ White, Black, Red, Green, Blue, Yellow, Orange, Purple
Scroll	◆ Off : Cancels. ◆ Once : Scrolls the displayed information once. ◆ Auto : Repeats scrolling (at 5-second intervals).
Tag Display	◆ Off : Cancels. ◆ On : Shows the Tag data while playing MP3/WMA/WAV/AAC tracks.
Dimmer	◆ Off : Cancels. ◆ On : Activates dimmer. ◆ Auto : Dims the monitor when you turn on the headlights. *1 ◆ Dimmer Time Set : Activates the Dimmer Time setting (see below).
Dimmer Time Set	Sets the Dimmer On(☺)/Off(☹) times.
Dimmer Level	You can select the brightness for dimmer. ◆ 01 (bright), 02 (middle), 03 (dark)
Bright	You can adjust the brightness of the screen. ◆ -15 to +15 ; Initial 00
Picture Adjust *2	You can adjust the following to make the screen clear and legible for watching the playback picture. The setting will be stored—one for “ DISC/USB ” and the other for “ iPod USB/AV-IN .” Touch [▲] or [▼] to select an item, then touch [+] or [-] to adjust. (-15 to +15 ; Initial 00) ◆ Bright : Adjust if the picture is too bright or too dark. ◆ Contrast : Adjust the contrast. ◆ Color : Adjust the color of the picture—lighter or darker. ◆ Tint *3 : Adjust the tint if the human skin color is unnatural.

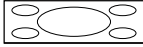
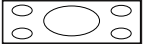
*1 Connection to the car light control switch is required. (See the Installation/Connection Manual.)

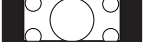
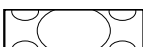
*2 Adjustable only when the source is “**DISC/USB/iPod USB**” (the media must contain pictures or movies) or “**AV-IN**.”

*3 When the source is “**AV-IN**” and the incoming signal is PAL, you cannot adjust this setting.

Menu item		Selectable setting/item		
Display	Aspect *4	You can change the aspect ratio of the picture.		
		Aspect ratio of the incoming signal		
			4:3	16:9
	◆ 16:9 Full	Suitable for 16:9 picture.		
	◆ Ultra Full	Stretches the picture displayed in <16:9 Full> to the width of the screen.		
	◆ Cinema Scope	Suitable for Cinemascope-size picture.		
	◆ Ultra Cinema Sc.	Stretches the picture displayed in <Cinema Scope> to the width of the screen.		
◆ Zoom	Suitable for 4:3 Letterbox picture.			
◆ Auto	Aspect ratio is automatically selected to match the incoming signals.			
Clock	Language *5	Select the indication language shown on the screen. ◆ English, Español, Français, Deutsch, Italiano, Nederlands, Svenska, Dansk, Русский, Português • The characters you can enter for assigning the titles also change according to the language selected. (🗨 63)		
	Key Position	Select the position of the buttons on the touch panel. ◆ Left, Right		
	Dual Display	◆ Off : Cancels. ◆ On : Activates Dual Display. (🗨 43, 46, 56)		
	Time Set	Initial 0:00 (🗨 11)		
Clock	Time Format	Select either 12-hour system or 24-hour system. ◆ 12 Hours, 24 Hours		
	OSD Clock	◆ Off : Cancels. ◆ On : The clock time is displayed on the playback picture.		
	Clock Adjust	Select <Auto> to adjust the clock automatically using the clock time (CT) data from an FM Radio Data System station. ◆ Off, Auto		

*4 Not adjustable when no picture is shown.

*5 Turn off the power and on again so that your setting takes effect.

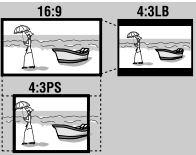
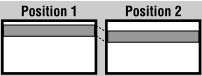
Menu item	Selectable setting/item
Menu Language *6, *7	Select the initial disc menu language; Initial Русский (🔍 64)
Audio Language *6, *7	Select the initial audio language; Initial Русский (🔍 64)
Subtitle *6, *7	Select the initial subtitle language or erase the subtitle <Off>; Initial Русский (🔍 64)
Monitor Type *6, *7 	Select the monitor type to watch a wide screen picture on the external monitor. ♦ 16:9 : Select when the aspect ratio of the external monitor is 16:9. ♦ 4:3 Letterbox , 4:3 Pan Scan : Select when the aspect ratio of the external monitor is 4:3.
OSD Position *6, *7 	Select the position of the on-screen bar. (🔍 42) • The on-screen bar is not displayed fully under some <Aspect> settings. (🔍 15) ♦ 1 : Higher position. ♦ 2 : Lower position.
Disc File Type *6, *7	Select the playback file type when a disc/USB contains different types of files. You can store this setting separately for each source— "DISC/USB." ♦ Audio : Plays back audio files. ♦ Still Picture : Plays back JPEG files. ♦ Video : Plays back DivX/MPEG1/MPEG2 files. ♦ Audio&Video : Plays back audio files and DivX/MPEG1/MPEG2 files.
DivX Regist. (Registration) *6	This unit has its own Registration Code. Once you have played back a file with which the Registration Code recorded, this unit's Registration Code is overwritten for copyright protection.
Artwork	For "DISC/USB" : "Jacket picture" is shown on the screen.*7 (🔍 37) For "iPod USB" : The Artwork is shown on the screen under "HEAD MODE." *8 (🔍 51) ♦ Off : Cancels. ♦ On : Activates "Jacket picture" or Artwork display.
iPod Control *9	Changes the controlling unit for "iPod USB." (🔍 51) ♦ Head : Controls the iPod/iPhone through this unit. ♦ iPod : Controls the iPod/iPhone through the iPod/iPhone.

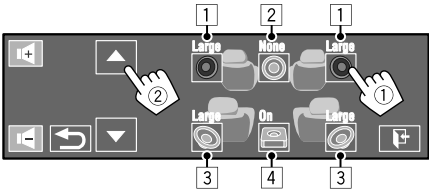
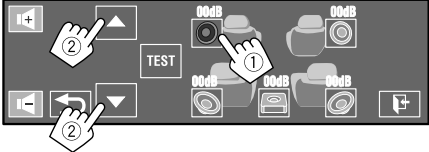

Menu item	Selectable setting/item								
D. (Dynamic) Range Compres. (Compression) *7	You can enjoy a powerful sound at a low volume level while playing Dolby Digital software on a disc. <ul style="list-style-type: none"> ◆ Auto : Select to apply the effect to multi-channel encoded software. ◆ On : Select to always use this function. 								
Speaker Size *6, *7	You can adjust the speaker size setting. <div style="text-align: center;">  </div> <div style="float: right; margin-top: 10px;"> <table border="0"> <tr><td>1</td><td>Front speakers</td></tr> <tr><td>2</td><td>Center speaker</td></tr> <tr><td>3</td><td>Rear speakers</td></tr> <tr><td>4</td><td>Subwoofer</td></tr> </table> </div> <ul style="list-style-type: none"> ◆ Front speakers: Small, Large ◆ Center speaker: None, Small, Large ◆ Rear speakers: None, Small, Large ◆ Subwoofer: On, Off <ul style="list-style-type: none"> • Speaker size: <Large> for 13 cm diameter or more; <Small> for 13 cm or less. • Front speakers and rear speakers: left and right speakers cannot be adjusted separately. Regardless of the setting above... <ul style="list-style-type: none"> • No sound comes out of the subwoofer while playing Dolby Pro Logic II Movie or Music if the front speaker is set to <Large>. • No sound comes out of the center speaker when surround is deactivated. (🔍 21)	1	Front speakers	2	Center speaker	3	Rear speakers	4	Subwoofer
1	Front speakers								
2	Center speaker								
3	Rear speakers								
4	Subwoofer								
Speaker Level *6	You can adjust the output level of the activated speakers (above), monitoring the test tone. <div style="text-align: center;">  </div> Adjust the output level of each speaker in the range of -10dB to +10dB ; Initial 00dB <ul style="list-style-type: none"> • Touch [TEST] to turn on the test tone. To stop, touch [CANCEL]. • Subwoofer level setting takes effect only when surround is activated. (🔍 21) 								

*6 Selectable only for "DISC/USB."

*7 Playback stops when you change the setting.

*8 It takes 5 seconds or more to display Artwork and no operations are available while loading it.



*9 Selectable only for "iPod USB."

Menu item	Selectable setting/item
Speaker Distance * ⁶ 	<p>You can adjust the output timing of the activated speakers (above).</p>  <p>Adjust the speaker distance from the listening position in the range of 15 cm/6 inch to 600 cm/240 inch in 15 cm/6 inch step; Initial 120 cm/48 inch (for center speaker), 150 cm/60 inch (for front and rear speakers).</p> <ul style="list-style-type: none"> • Touch [cm/inch] to change the measuring unit—cm and inch.
IF Band Width	<ul style="list-style-type: none"> ◆ Auto : Increases the tuner selectivity to reduce interference noises between adjacent stations. (Stereo effect may be lost.) ◆ Wide : Subject to the interference from adjacent stations, but sound quality will not be degraded and the stereo effect will remain.
AF Regional * ¹⁰ 	<p>You can change the Network-Tracking Reception setting. (🔍 35) When the received signals from the current station become weak...</p> <ul style="list-style-type: none"> ◆ Off : Cancels—not selectable when <DAB AF> is set to <On>. ◆ AF Regional : Switches to another station broadcasting the same programme. The REG indicator lights up. ◆ AF : Switches to another station. The programme may differ from the one currently received (the AF indicator lights up). (🔍 35)
TA Standby * ¹⁰	<ul style="list-style-type: none"> ◆ Off : Cancels. ◆ On : Activates TA Standby Reception. (🔍 35)
TA Volume	<p>You can adjust the preset TA volume level.</p> <p>When the unit switches to Traffic Announcement (TA), the volume changes to the preset TA volume level if the current volume level is lower than the preset level. (🔍 35)</p> <ul style="list-style-type: none"> ◆ 00 to 30 or 50 *¹¹, Initial 15

*⁶ 🔍 17

*¹⁰ Not available when AM/FM3 is selected as the band.

*¹¹ Depends on the amplifier gain control. (🔍 24)

	Menu item	Selectable setting/item
Tuner 	Program Search	You can turn on and off the Programme Search. (🔍 35) <ul style="list-style-type: none"> ◆ Off : Cancels. ◆ On : Activates the Programme Search.
	DAB AF *12	You can turn on and off the Alternative Frequency Reception. (🔍 55) <ul style="list-style-type: none"> ◆ Off : Cancels. ◆ On : Activates the Alternative Frequency Reception.
Input 	AV Input *13	You can determine the use of LINE IN and VIDEO IN plugs. (🔍 56) <ul style="list-style-type: none"> ◆ Off : Select when no component is connected (“AV-IN” is not displayed on Source Menu). ◆ iPod(Off) : Select when connecting the iPod/iPhone using the USB Audio and Video cable for iPod/iPhone. (🔍 51) ◆ Audio&Video : Select when connecting an AV component such as a VCR. ◆ Audio : Select when connecting an audio component such as a portable audio player. ◆ Camera *14, *15 : Select when connecting a rear view camera. ◆ Navigation : Select when connecting a Navigation System.
	External Input *16	For connecting an external component to the CD changer jack on the rear. <ul style="list-style-type: none"> • For connecting the DAB tuner, this setting is not required. The DAB tuner is automatically detected. ◆ Changer/iPod *17 : CD changer, (🔍 53), iPod, (🔍 52). ◆ External : Any other than the above, (🔍 57).

*12 Selectable only when DAB tuner is connected. (🔍 54)

*13 Not selectable when “**AV-IN**” is selected as the source.

*14 The REVERSE GEAR SIGNAL lead connection is required. See Installation/Connection Manual. The rear view through the camera appears on the screen in <16:9 FULL> aspect ratio (regardless of the aspect ratio setting) when you shift the gear to the reverse (R) position. When you shift the gear to another position other than the reverse (R) position, the rear view screen is cleared.

*15 While the pictures through the camera are shown on the monitor, no message will be displayed.

*16 Not selectable when the component connected to the CD changer jack is selected as the source.

*17 The name of the component detected through the CD changer jack is shown.

Menu item	Selectable setting/item		
Beep	◆ Off ◆ On	: Cancels. : Activates the key-touch tone.	
Telephone Muting *18	◆ Off ◆ Muting1, Muting2	: Cancels. : Select either one which mutes the sounds while using the cellular phone.	
Monitor/Sensor	You can turn off the buttons and information shown on the touch panel or turn off the touch panel when no operation is done for about 10 seconds. (📺 6)		
		While a picture is played back on the screen	Others
	Normal/ Motion	Buttons and information light up when your hand moves closer to the touch panel.	Buttons and information always light.
	Normal/Touch	Buttons and information light up when you touch the touch panel.	
	WallPaper/ Motion	Buttons and information light up when your hand moves closer to the touch panel.	
	WallPaper/ Touch	Buttons and information light up when you touch the touch panel.	
	Off/Motion	The touch panel lights up when your hand moves closer to it.	
	Off/Touch	The touch panel lights up when you touch it.	
Motion Sensitiv. (Sensitivity)	Change the sensitivity of the sensor for <Monitor/Sensor> (above). ◆ Mid, High		
Initialize	Initialize all settings you have made in AV Menu. Hold [Enter] to initialize the settings, then reset the unit. (📺 3)		

*18 Connection to the cellular phone system is required. See Installation/Connection Manual.



Disc Surround

You can enjoy multi-channel surround playback through the front, center, surround speakers.

MULTI:

For multi-channel encoded sources such as Dolby Digital. (When activated, "MULTI" is shown on the screen.)

Dolby Pro Logic II (Movie/Music):

For 2 channel sources except for DivX/MPEG1/MPEG2 discs.

- After connecting the center speaker, make sure to activate the center speaker; otherwise, no sound comes out of the center speaker. (🔍 17)
- You cannot activate this function in the following cases:
 - When "iPod USB" is selected as the source.
 - When Dual Zone is in use.

Turning on the surround

1 Select <Disc Surround> on AV Menu.

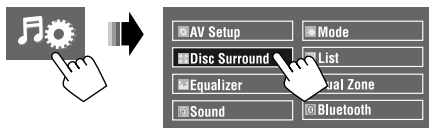

2 Turn on the surround.

Turn on the surround (①), then touch <Auto> to show the surround modes (②).

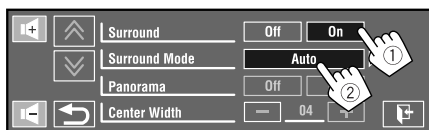

3 Select a surround mode.

<Auto>:

- When multi-channel digital signals come in, "MULTI" surround is activated.
- When 2-channel or 2.1-channel signals* come in, 4-channel stereo is activated.

<Through>:

All incoming channel signals are sent to the corresponding speakers.

<Dolby PLII Movie>:

Activates Dolby Pro Logic II Movie.

<Dolby PLII Music>:

Activates Dolby Pro Logic II Music. You can adjust <Panorama> and <Center Width> settings. (🔍 22)

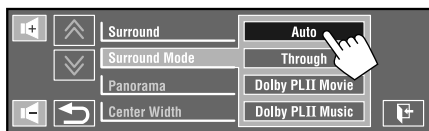

* Except signals of DivX/MPEG1/MPEG2 discs.

Continued on the next page

On the remote:**Changing the <Dolby PLII Music> setting**

In step 3 on page 21...

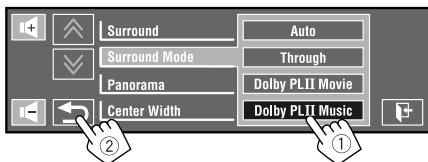
1 Select <Dolby PLII Music>.**2 Select desired settings.****<Panorama>:**

Select **<On>** to add wraparound sound effect.

<Center Width>*:

Adjust the center image so it may be heard only from the center speaker, only from the left/right front speaker as a "phantom" center image, or various combination of these speakers. As the number increases, the "phantom" effect becomes stronger (normally set to **<04>**).

* Adjustable when the center speaker is activated. (🔍 17)

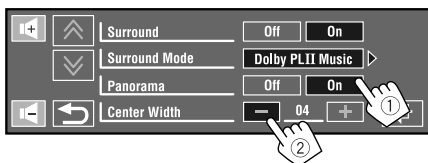
**3 Finish the procedure.**

- You cannot change the **<Dolby PLII Music>** settings using the remote controller.

Equalizer

Select a preset sound mode suitable to the music genre.

◆ **Flat** (Initial), **Hard Rock**, **R&B**, **Pop**, **Jazz**, **Dance**, **Country**, **Reggae**, **Classic**, **User1**, **User2**, **User3**

• (For "DISC/USB") While surround is activated, you can use Equalizer in the following case: the source is CD-DA, VCD, or MP3/WMA/WAV/AAC files and <Auto> is selected for <Surround Mode>. (🔍 21)

Preset equalizing values

Sound mode	60.0 Hz	150.0 Hz	400.0 Hz	1.0 kHz	2.5 kHz	6.3 kHz	15.0 kHz
Flat	00	00	00	00	00	00	00
Hard Rock	+03	+03	+01	00	00	+02	+01
R&B	+03	+02	+02	00	+01	+01	+03
Pop	00	+02	00	00	+01	+01	+02
Jazz	+03	+02	+01	+01	+01	+03	+02

Sound mode	60.0 Hz	150.0 Hz	400.0 Hz	1.0 kHz	2.5 kHz	6.3 kHz	15.0 kHz
Dance	+04	+02	00	-02	-01	+01	+01
Country	+02	+01	00	00	00	+01	+02
Reggae	+03	00	00	+01	+02	+02	+03
Classic	+02	+03	+01	00	00	+02	00
User1/2/3	00	00	00	00	00	00	00

Storing your own adjustments

You can store your adjustments into <User1>, <User2>, and <User3>.

1 Select <Equalizer> on AV Menu.

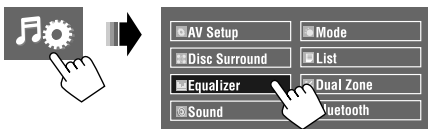

2 Make the setting, then store.



Moves to the other 6 sound modes.

Touch [◀] or [▶] to select a frequency level to adjust.

Touch [▲] or [▼] to adjust.

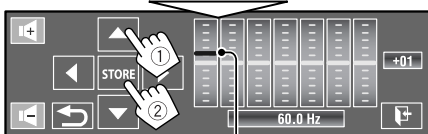

Moving each bar directly also makes adjustments.

Ex.: When storing into <User1>.



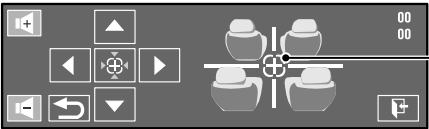

Menu item	Selectable setting/item
<p>Fader/Balance</p> <p>Fader: Adjust the front and rear speaker output balance.</p> <p>Balance: Adjust the left and right speaker output balance.</p>	 <p>Dragging also makes adjustments.</p> <ul style="list-style-type: none"> ◆ F06 to R06; Initial 00 (fader) ◆ L06 to R06; Initial 00 (balance) <p>[▲/▼]: Adjusts fader. [◀/▶]: Adjusts balance. [⊕/⊗]: Resets the adjustments.</p> <ul style="list-style-type: none"> • When using a two-speaker system, set the fader to the center (00).
<p>Volume Adjust *1</p>	<p>Adjust and store the auto-adjustment volume level for each source, comparing to the FM volume level. The volume level will automatically increase or decrease when you change the source.</p> <ul style="list-style-type: none"> • <Fix> appears when an FM broadcast is selected as the source. <ul style="list-style-type: none"> ◆ -12 to +12; Initial 00
<p>Subwoofer Level</p>	<p>You can adjust the output level of the subwoofer when it is activated. (🔊 17)</p> <ul style="list-style-type: none"> ◆ -06 to +08; Initial 00
<p>High Pass Filter</p>	<ul style="list-style-type: none"> ◆ Through : Select when the subwoofer is not connected. ◆ On : Select when the subwoofer is connected.
<p>Crossover</p>	<p>Select the crossover frequency between the front/rear speakers and the subwoofer.</p> <ul style="list-style-type: none"> ◆ 80Hz, 120Hz, 150Hz
<p>Amplifier Gain *2</p>	<p>You can change the maximum volume level of this unit.</p> <ul style="list-style-type: none"> ◆ Off : Deactivates the built-in amplifier. ◆ Low Power : VOL 00 to 30 (Select this if the maximum power of the speakers is less than 50 W.) ◆ High Power : VOL 00 to 50
<p>Rear Speaker *3</p>	<p>You can activate/deactivate the rear speakers.</p> <ul style="list-style-type: none"> ◆ Off, On

*1 For "DISC/USB": You can make the adjustments separately depending on the audio format—Dolby digital and the others.

*2 The volume level automatically changes to "30" if you change to <Low Power> with the volume level set higher than "30."

*3 This setting takes effect only when Dual Zone is activated. (🔊 43)

Selectable items when the source is:

- **TUNER** : **Mono***1, **SSM**, **PTy Standby***1, **PTy Code***1
- **DAB** : **D. (Dynamic) Range Control**, **Announce Standby**, **Announce Code**, **PTy Standby**, **PTy Code**
- **DISC, USB, CD-CH, iPod, Bluetooth***2 : **Repeat**, **Random**
- **iPod USB** : **Repeat**, **Random**, **AudioBooks**
- **AV-IN, EXT-IN** : **Title Entry**

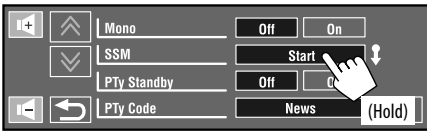
Menu item	Selectable setting/item
Mono *1	When an FM stereo broadcast is hard to receive, activate monaural mode for better reception. <ul style="list-style-type: none"> ◆ Off : Restores the stereo effect. ◆ On : Activates monaural mode to improve FM reception, but stereo effect will be lost. The MONO indicator lights up.
SSM (Strong-station Sequential Memory)	You can automatically preset 6 stations for each FM band. <ul style="list-style-type: none"> • Local FM stations with the strongest signals are searched and stored automatically in the FM band. 
PTy Standby *1	You can turn on and off the PTy Standby Reception. (📻 35) <ul style="list-style-type: none"> ◆ Off : Cancels. ◆ On : Activates the PTy Standby Reception.
PTy Code *1	Selects the PTy code for the PTy Standby Reception. (📻 34, 35)
D. (Dynamic) Range Control	Some DAB services provide Dynamic Range Control (DRC) signals together with their regular programme signals. DRC will reinforce the low level sounds to improve your listening. <ul style="list-style-type: none"> ◆ Off : Cancels. ◆ DRC1, DRC2, DRC3 : As the number increases, the effect becomes stronger.
Announce Standby	You can turn on and off the Announce Standby Reception. (📻 55) <ul style="list-style-type: none"> ◆ Off : Cancels. ◆ On : Activates the Announce Standby Reception.
Announce Code	Selects the announcement type for the Announce Standby Reception. (📻 55) <ul style="list-style-type: none"> ◆ Transport News, Warning, News, Weather, Event, Special Event, Radio Info, Sports News, Financial News

*1 Not available when FM3 is selected as the band.

*2 KD-AVX77 only

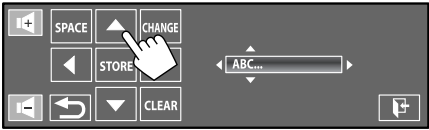

Menu item	Selectable setting/item
Repeat	<p>Available items depend on the types of loaded disc and playback file.</p> <ul style="list-style-type: none"> ◆ Chapter : Repeats current chapter. ◆ Title : Repeats current title. ◆ Program : Repeats current program (For DVD-VR, not available during Playlist playback). ◆ Disc : Repeats all tracks of the current disc. ◆ Folder/Group*³ : Repeats all tracks of the current folder/group. ◆ Track : Repeats current track. (For VCD: When PBC is not in use.) ◆ One : Functions the same as “Repeat One” of the iPod/iPhone. ◆ All : Functions the same as “Repeat All” of the iPod/iPhone. ◆ Off : Cancels.
Random	<p>Available items depend on the types of loaded disc and playback file.</p> <ul style="list-style-type: none"> ◆ Folder/Group*³ : Randomly plays all tracks of the current folder/group, then tracks of the next folders/groups. ◆ Disc/USB : Randomly plays all tracks. (For VCD: When PBC is not in use.) ◆ All : Randomly plays all tracks of all loaded discs. ◆ Song : Functions the same as “Shuffle Songs” *⁴ of the iPod/iPhone. ◆ Album : Functions the same as “Shuffle Albums” of the iPod/iPhone. ◆ Off : Cancels.
AudioBooks * ⁵	<p>You can select the playback speed of the audiobook sound file in your iPod/iPhone.</p> <ul style="list-style-type: none"> ◆ Normal : Plays at normal speed. ◆ Faster : Plays faster. ◆ Slower : Plays slower.
Title Entry	<p>You can assign titles (up to 16 characters) to “AV-IN” and “EXT-IN.” (For available characters,  63.)</p> <div data-bbox="270 877 729 1013" style="border: 1px solid black; padding: 5px; margin: 10px 0;">  </div> <p>[▲/▼]: Changes the character one by one. [◀/▶]: Moves the cursor. [SPACE]: Enters a space. [CHANGE]: Changes the character set. [STORE]: Confirms the entry. [CLEAR]: Erases all entered characters.</p>

*³ KD-AVX77 only

*⁴ You can activate <Shuffle Songs> in <Search Mode> menu. ( 28)

*⁵ Not selectable when connecting the iPod with the interface adapter. ( 52)

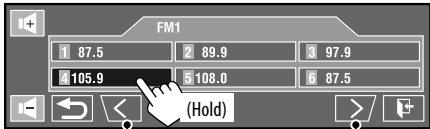
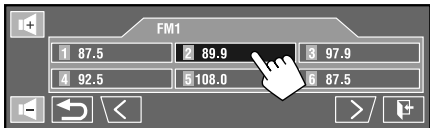

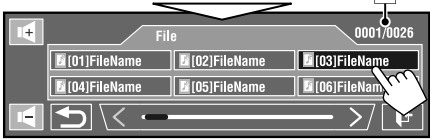
Source	Operation/setting
TUNER/DAB	<ul style="list-style-type: none"> • Storing a preset station/service manually <ol style="list-style-type: none"> 1 Touch [BAND], then [^ / v] to tune in to the station/service you want to preset. 2 Touch [🎵⚙️], then [List]. 3 Select a preset number. Ex.: When storing an FM station  <p>Touch to select the band.</p> <p>The station selected in step 1 is now stored in preset number 4.</p> • Selecting a preset station/service on the list Ex.: When selecting an FM preset station 
DISC/USB	<p>Selecting a track on the list</p> <p>If a disc/device includes folders, you can display the Folder/Track (File) Lists, then start playback.</p>  <p>Touch/drag to browse the Lists.</p>  <ol style="list-style-type: none"> 1 Current folder list number/total folder list number 2 Current track list number/total track list number of the current folder

Continued on the next page

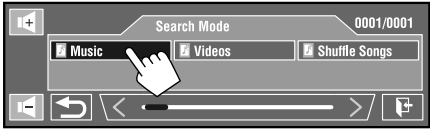
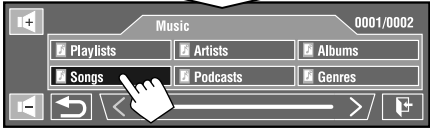
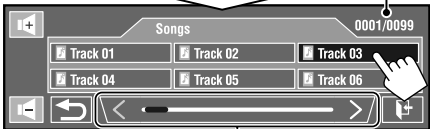
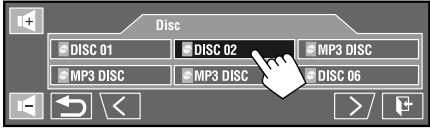
Source	Operation/setting
iPod USB	<p data-bbox="270 113 671 139">Selecting a track/video from <Search Mode>*1</p>  <ul style="list-style-type: none"> <li data-bbox="270 292 874 343">◆ Music : Playlists, Artists, Albums, Songs, Podcasts, Genres, Composers, Audiobooks <li data-bbox="270 350 905 401">◆ Videos : Video Playlists, Movies, Music Videos, TV Shows, Video Podcasts <li data-bbox="270 409 563 435">◆ Shuffle Songs : Starts playback.   <p data-bbox="750 646 957 758">① Current track list number/total track list number of the current folder</p>
CD-CH	<p data-bbox="270 856 493 882">Selecting a disc on the list</p>  <ul style="list-style-type: none"> <li data-bbox="270 1030 931 1081">• If currently played MP3 disc is selected, Folder List appears. Track List also appears by selecting the current folder. (🔍 27) Select a track to start playback.

*1 You can enter <Search Mode> menu when "HEAD MODE" is selected.
Available search modes depend on the type of your iPod/iPhone.

Dual Zone

For Dual Zone operations, (🔍) 43.



- Firstly, use <New Pairing> in <Device Menu> to register and establish the connection with a device.

Menu item	Selectable setting/item
Dial Menu *1*2	<p>Select a calling method, then select the desired item to call.</p> <ul style="list-style-type: none"> ◆ Redial : Shows the list of the phone numbers you have dialed. ◆ Received Calls : Shows the list of the received calls. ◆ Phonebook : Shows the phone book copied from a cellular phone. (📞 31) ◆ Preset Calls : Shows the list of the preset numbers. (📞 50) ◆ Phone Number : Shows the phone number entry screen.  <p>[BS]: Erases the last character. [Dial]: Calls the entered number. [Preset]: Goes to <Preset Memory>. You can preset the entered number by selecting a preset number.</p> <ul style="list-style-type: none"> ◆ Voice Dialing*3 : Available only when the connected cellular phone has the voice recognition system → Speak the name you want to call.



*1 Only for the device connected for Bluetooth phone.

*2 You can display the last opened menu in <Dial Menu> by pressing  on the remote controller.
 You can display <Redial> by holding  on the remote controller.

*3 You can also activate it by holding [ ].

To delete the phone numbers/names

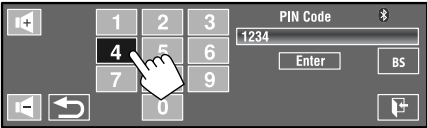
- 1 Touch [**Delete**] when <Redial>, <Received Calls>, or <Phonebook> in <Dial Menu> is displayed.
- 2 Select the phone number/name you want to delete.
 - Touch [**All**] to delete all the numbers/names in the selected item.
- 3 Touch [**Yes**] to confirm deleting.
 - To cancel, touch [**No**].

Menu item	Selectable setting/item
Phone Connect * ⁴ / Audio Connect * ⁴	Only for the registered devices. Select a device from among the registered devices, establish the connection with it.
Phone Disconnect * ⁴ / Audio Disconnect * ⁴	Only for the device being connected. Disconnect the current device before connecting another device.
Delete Pairing	Only for the registered devices. Touch [Yes] to confirm deleting the registered devices.
New Pairing	<p>Preparation:</p> <ul style="list-style-type: none"> Operate the Bluetooth device to turn on its Bluetooth function. <p>1 Enter a PIN (Personal Identification Number) *⁵.</p> <ul style="list-style-type: none"> You can enter any number you like (1-digit to 16-digit number).  <p>[BS]: Erases the last character. [Enter]: Confirms the entry.</p> <p>2 Operate the Bluetooth device to connect while "Open..." is displayed on the screen. Enter the same PIN code (as entered in the above step) on the device to be connected.</p> <p>Now connection is established and you can use the device through the unit.</p> <ul style="list-style-type: none"> The device remains registered even after you disconnect the device. Use <Phone Connect>/<Audio Connect> (or activate <Auto Connect>,  31) to connect the same device from next time.

*⁴ When a device is not connected to the unit, **<Phone Connect>** and **<Audio Connect>** appear. When a device has already been connected to the unit, **<Phone Disconnect>** and **<Audio Disconnect>** appear.

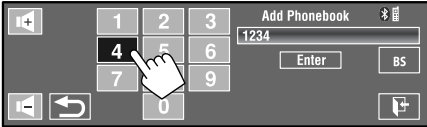
Menu item	Selectable setting/item
Settings	<p>Auto Connect</p> <p>When the unit is turned on, the connection is established automatically with...</p> <ul style="list-style-type: none"> ◆ Off : No Bluetooth device. ◆ Last : The last connected Bluetooth device.
	<p>Auto Answer</p> <ul style="list-style-type: none"> ◆ Off : The unit does not answer the calls automatically. Answer the calls manually. ◆ On : The unit answers the incoming calls automatically. ◆ Reject : The unit rejects all incoming calls.
	<p>SMS Notify</p> <ul style="list-style-type: none"> ◆ Off : The unit does not inform you of the arrival of a message. ◆ On : The unit informs you of the arrival of a message by ringing and displaying "Receiving Message."
	<p>Add Phonebook</p> <p>You can copy the phone book memory of a cellular phone into the unit.</p> <ol style="list-style-type: none"> 1 Enter a PIN (Personal Identification Number).^{*5} <ul style="list-style-type: none"> • You can enter any number you like (1-digit to 16-digit number).  <p>[BS]: Erases the last character. [Enter]: Confirms the entry.</p> <ol style="list-style-type: none"> 2 Operate the target cellular phone. Enter the same PIN code (as entered in the above step) on the cellular phone then transfer the phone book memory to the unit. (Refer to the instruction manual supplied with your cellular phone.) 3 Touch [↩] to finish the procedure. <ul style="list-style-type: none"> • If you try to copy a 101st phone book entry, "Phonebook Full" appears on the monitor. Delete unwanted names before copying. (🔍 29)

^{*5} Some devices have their own PIN code. Enter the specified PIN code to the unit.

	Menu item	Selectable setting/item
Settings	MIC Setting	Adjust the volume of the microphone connected to the unit. ◆ 01/02/03
	Phone Volume	Adjust the phone volume. ◆ 00 to 30 or 50 * ⁶ , Initial 15
	Initialize	You can initialize all settings you have made in <Bluetooth>. ◆ No : Cancels. ◆ Yes : Initializes the settings.
	Information	The following information is shown: ◆ Name : The unit name ◆ Address : The Mac address of the unit ◆ Version : The Bluetooth software/hardware versions* ⁷ ◆ Phone Device/Audio Device : The connected device names

*⁶ Depends on the amplifier gain control. (🔊 24)

*⁷ If you wish to receive more information about Bluetooth, visit the following JVC web site:
<<http://www.jvc.co.jp/english/car/>> (English website only)

Listening to the radio

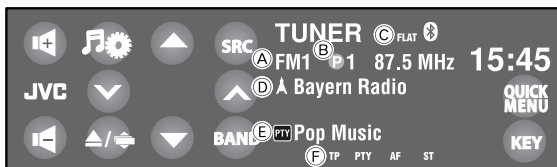

- 1 Touch [SRC], then select "TUNER."
- 2 Touch [BAND]. → FM1 → FM2 → FM3 → AM
- 3 Touch [▼] or [▲] to search for a station—Auto Search.
 - Manual Search: Hold either [▼] or [▲] until "Manual Search" appears on the screen, then touch it repeatedly.
 - The ST indicator lights up when receiving an FM stereo broadcast with sufficient signal strength.

- (A) Band
- (B) Preset number
- (C) Sound mode
- (D) PS (station name) for FM Radio Data System.
If no PS signal is coming in, "No Name" appears.
- (E) PTY code for FM Radio Data System (🔍 34)
- (F) Tuner/Standby Reception indicators

Selectable frequency of FM:

- FM1, FM2: 87.5 MHz to 108.0 MHz
- FM3: 65.00 MHz to 74.00 MHz

Selecting a preset station

- To preset stations into memory, 🔍 25, 27.

Directly from the touch panel

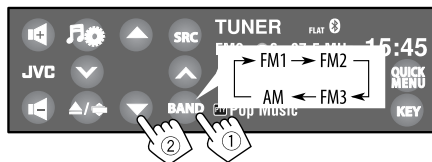

- You can also select a preset station using the remote controller (🔍 9, 10) and from the Preset List (🔍 27).

You can display the Preset List by holding [▲ / ▼].

- To improve the FM reception, 🔍 25.
- To use convenient functions for FM Radio Data System stations, 🔍 34.

The following features are available only for FM Radio Data System stations.

■ Searching for FM Radio Data System programme—PTY Search

You can search for your favorite programmes being broadcast by selecting the PTY code for your favorite programmes.

1 Display <PTY Search> menu.



2 Select a PTY code.

- You can select a PTY from 29 PTY codes.

PTY Search starts.

If there is a station broadcasting a programme of the same PTY code as you have selected, that station is tuned in.

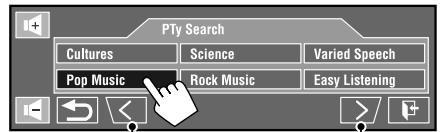





Moves to the other 6 PTY codes.

Available PTY codes:

News, Current Affairs, Information, Sport, Education, Drama, Cultures, Science, Varied Speech, Pop Music, Rock Music, Easy Listening, Light Classics M, Serious Classics, Other Music, Weather & Metr, Finance, Children's Progs, Social Affairs, Religion, Phone In, Travel & Touring, Leisure & Hobby, Jazz Music, Country Music, National Music, Oldies Music, Folk Music, Documentary

■ Activating/deactivating TA/ PTY Standby Reception

TA Standby Reception	Indicator
To activate, touch [QUICK MENU] , then  .	TP
The unit will temporarily switch to Traffic Announcement (TA) if available, from any source other than AM/FM3. <ul style="list-style-type: none"> The volume changes to the preset TA volume level if the current level is lower than the preset level.  18 	Lights up
Not yet activated. Tune in to another station providing the Radio Data System signals.	Flashes
To deactivate, touch [QUICK MENU] , then  .	Goes off

PTY Standby Reception	Indicator
To activate, touch [QUICK MENU] , then  .	PTY
The unit will temporarily switch to your favorite PTY programme from any source other than AM/FM3.	Lights up
Not yet activated. Tune in to another station providing the Radio Data System signals.	Flashes
To deactivate, touch [QUICK MENU] , then  .	Goes off

- When a DAB tuner is connected, TA Standby/PTY Standby Reception also works for the DAB tuner and searches for the services.

To change the PTY code for PTY Standby Reception,  25.

■ Tracing the same programme —Network-Tracking Reception

When driving in an area where FM reception is not sufficient enough, this unit automatically tunes in to another FM Radio Data System station of the same network, possibly broadcasting the same programme with stronger signals.

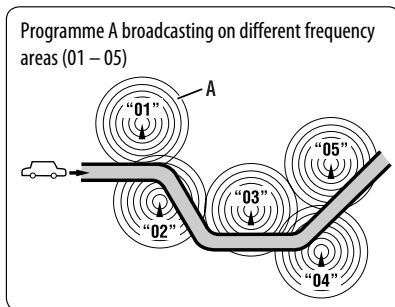

When shipped from the factory, Network-Tracking Reception is activated.

To change the Network-Tracking Reception setting, see <AF Regional>.  18

- When the DAB tuner is connected, refer also to “Tracing the same programme—Alternative Frequency Reception (DAB AF).”  55

■ Automatic station selection— Programme Search

Usually when you select preset stations, the preset station is tuned in.

If the signals from the preset FM Radio Data System station are not sufficient for good reception, this unit, using the AF data, tunes in to another station broadcasting the same programme as the original preset station is broadcasting. To activate this function, select **<On>** for **<Program Search>**.  19

- The unit takes some time to tune in to another station using programme search.

Disc operations

The disc type is automatically detected, then playback starts (for some discs, the top menu of the disc appears).

If a disc does not have any disc menu, all tracks on it will be played repeatedly until you change the source or eject the disc.

If "⊘" appears on the screen, the unit cannot accept the operation you have tried to do.

- In some cases, without showing "⊘," operations will not be accepted.

1 Open the monitor panel.

- By holding [▲/⏏], you can open the monitor panel and eject the disc.

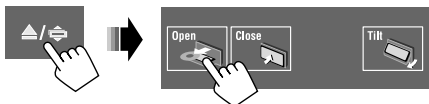

2 Insert a disc.

Monitor panel closes automatically.

- If not, touch [Close].

Playback starts automatically.

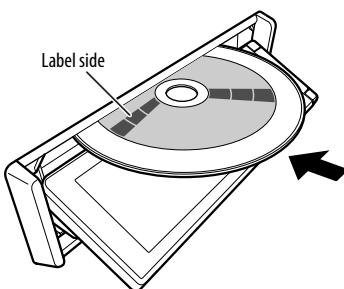

Caution:

Do not place your finger behind the monitor panel.

How to forcibly eject a disc

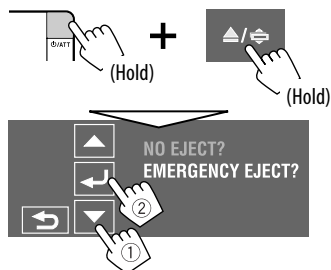

- Be careful not to drop the disc when it ejects.
- If this does not work, reset your unit. (🔌 3)

Prohibiting disc ejection

You can lock a disc in the loading slot.

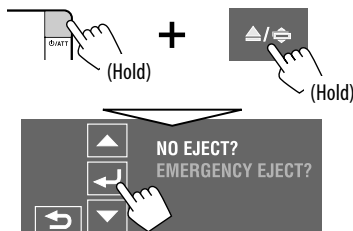

To cancel the prohibition, repeat the same procedure to select <EJECT OK?>.

Operation buttons and information on the touch panel

Operation buttons and information are shown on the touch panel.

- While watching playback pictures, you can display the buttons and information by touching the touch panel or moving your hand nearby. (🔍 20)

Ex.: While playing a DVD Video

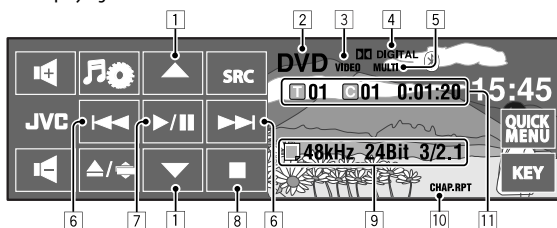

- 1 [▲/▼]
 - DVD Video/DVD-VR: Selects title/program/playlist.
 - DivX/MPEG1/MPEG2/JPEG/MP3/WMA/WAV/AAC:
 - Selects folder
 - Displays Folder/Track List (Hold)
- 2 Disc type—DVD, VCD, CD
- 3 Video or image format/playback mode—VIDEO, DivX, MPEG, JPEG, VR-PRG (program), VR-PLAY (playlist), PBC
- 4 Audio format—Dolby Digital, LPCM, MP3, WMA, WAV, AAC
- 5 Surround/sound mode (🔊 21, 23)
- 6 [◀▶]
 - DVD Video/DVD-VR: Selects chapter.
 - DivX/MPEG1/MPEG2/JPEG/VCD/CD/MP3/WMA/WAV/AAC: Selects track.
 - DVD Video/DVD-VR/DivX/MPEG1/MPEG2/VCD/CD/MP3/WMA/WAV/AAC: Reverse/forward search* (Hold)
- 7 [▶||]
 - Starts playback/pauses
- 8 [■]
 - Stops playback
- 9 Disc/track information
 - DVD Video/DVD-VR: Sampling frequency/Bit rate/Recorded signal channel.
 - DivX/MPEG1/MPEG2/JPEG: Folder name/file name
 - CD Text: Current track title/artist name/album title
 - “No Name” appears for conventional CDs or if not recorded
 - MP3/WMA/WAV/AAC: Current folder name/current file name, or tag data (current track title/artist name/album title) if it is recorded
- 10 Playback mode (🔍 26)
- 11
 - DVD Video: Title no./Chapter no./Playing time
 - DVD-VR: Program no. (or Playlist no.)/Chapter no./Playing time
 - DivX/MPEG1/MPEG2/MP3/WMA/WAV/AAC: Folder no./Track no./Playing time
 - JPEG: Folder no./Track no.
 - VCD/CD: Track no./Playing time

* Search speed varies depending on the type of disc or file. (🔍 39, 40)

- To select the playback mode, 🔍 26.
- To select tracks from the list, 🔍 27.

Changing the operation buttons

You can change the operation buttons while watching the playback pictures on the screen.

- If no operation is done for about 10 seconds, the operation buttons disappear (except when a disc menu is displayed).

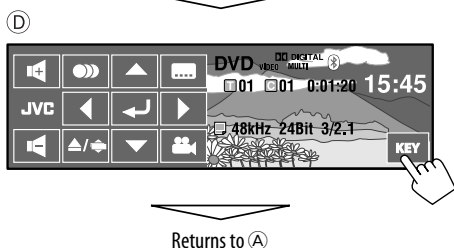
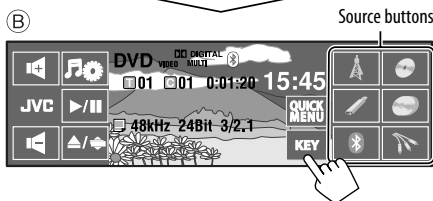
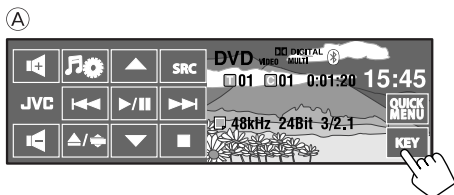











- (A)
- []: Displays AV Menu.
 - [/]: 37
 - [SRC]: Displays Source Menu.
 - [/]:
 - Reverse/forward skip
 - Reverse/forward search (Hold)
 - []: Starts playback/pauses.
 - []: Stops playback.
 - [QUICK MENU]: Displays Quick Menu. (7)

- (B)
- Source buttons:
- Changes the source.

- (C)
- For DVD menu operation
- [TOP MENU]: Displays the disc menu
 - [/ / /]: Selects the menu items.
 - [MENU]: Displays the disc menu
 - []: Confirms the selection
 - []: Returns to the previous menu

- (D)
- For DVD playback
- []: Changes the audio language, audio stream, or audio channel
 - []: Changes or turns off the subtitle language
 - []: Changes the view angle

Operations using the remote controller (RM-RK252)

Button	 DVD Video /  DVD-VR	 DivX/MPEG1 MPEG2/JPEG
	Stop play	Stop play
	Start play/Pause (if pressed during play)	<ul style="list-style-type: none"> DivX/MPEG1/MPEG2: Start play/Pause (if pressed during play) JPEG: Start play (Slide show: Each file is shown for a few seconds.) Show the current file until you change it if pressed during slide show.
	<ul style="list-style-type: none"> Reverse/forward chapter search*¹ (No sound can be heard.) Slow motion*² during pause (No sound can be heard.) – DVD-VR: Reverse slow motion does not work. 	<ul style="list-style-type: none"> DivX/MPEG1/MPEG2: Reverse/forward track search*⁴ (No sound can be heard.)
	<ul style="list-style-type: none"> Select chapter (during play or pause) Reverse/fast forward chapter search*³ (No sound can be heard.) (Hold) 	<ul style="list-style-type: none"> DivX/MPEG1/MPEG2: <ul style="list-style-type: none"> – Select track – Reverse/fast forward track search*⁵ (No sound can be heard.) (Hold) JPEG: Select file
	<ul style="list-style-type: none"> DVD-Video: Select title (during play or pause) DVD-VR: Select program Select playlist (during play or pause) 	Select folder
	—	DivX/MPEG1/MPEG2: Skip back or forward the scenes by about 5 minutes
	Select aspect ratio	Select aspect ratio

*¹ Search speed: ×2 ⇨ ×5 ⇨ ×10 ⇨ ×20 ⇨ ×60









*² Slow motion speed:  ⇨  ⇨  ⇨  ⇨ 

*³ Search speed: ×2 ⇨ ×10

*⁴ Search speed:  ⇨  ⇨ 

*⁵ Search speed:  ⇨ 

Continued on the next page

Button	 VCD	 MP3/WMA WAV/AAC	 CD
	Stop play	Stop play	Stop play
	Start play/Pause (if pressed during play)	Start play/Pause (if pressed during play)	Start play/Pause (if pressed during play)
	<ul style="list-style-type: none"> Reverse/forward track search (No sound can be heard.)*¹ Forward slow motion*² during pause. (No sound can be heard.) – Reverse slow motion does not work.	Reverse/forward track search* ¹	Reverse/forward track search* ¹
	<ul style="list-style-type: none"> Select track Reverse/fast forward track search*³ (No sound can be heard.) (Hold) 	<ul style="list-style-type: none"> Select track Reverse/fast forward track search*³ (Hold) 	<ul style="list-style-type: none"> Select track Reverse/fast forward track search*³ (Hold)
	—	Select folder	—
	Select aspect ratio	—	—

*1, *2, *3  39

Searching for an item directly

- While holding SHIFT, press DIRECT repeatedly to select the desired search mode.

DVD-Video: 

DVD-VR: 

DivX/MPEG1/MPEG2: 

JPEG: 

MP3/WMA/WAV/AAC: 

VCD/CD: 

- While holding SHIFT, press the number buttons (0 – 9) to enter the desired number.
- Press ENT (enter) to confirm.

- For DivX/MPEG1/MPEG2/JPEG/MP3/WMA/WAV/AAC, track is searched within the same folder.
- For DVD-VR, program/playlist search is possible during Original program playback (PG)/Playlist playback (PL).
- To erase a misentry, press CLR (clear) while holding SHIFT.

Using menu driven features

• DVD Video

- 1 Press TOP M/MENU to enter the menu screen.
- 2 Press $\Delta/\nabla/\leftarrow/\rightarrow$ to select an item you want to start play.
- 3 Press ENT (enter) to confirm.

• DVD-VR

- 1 Press TOP M to enter the Original Program. Press MENU to enter the Playlist.
 - 2 Press $\Delta/\nabla/\leftarrow/\rightarrow$ to select an item you want to start play.
 - 3 Press ENT (enter) to confirm.
- Original Program/Playlist screen,  59.

• VCD

- 1 While holding SHIFT, press DIRECT to enter the search mode.
 - 2 While holding SHIFT, press the number buttons (0 – 9) to enter the desired number.
 - 3 Press ENT (enter) to confirm.
- To return to the previous screen, press RETURN.

Canceling the PBC playback (VCD)

- 1 Press \blacksquare , then press DIRECT while holding SHIFT.
 - 2 While holding SHIFT, press the number buttons (0 – 9) to enter the desired number.
 - 3 Press ENT (enter) to confirm.
- To resume PBC, press TOP M/MENU.

Operations using the on-screen bar

(DVD-Video/DVD-VR/DivX/MPEG1/MPEG2/JPEG/VCD)

These operations are possible on the monitor using the remote controller.

1 Show the on-screen bar. (42)

 (twice)

- The on-screen bar is not displayed fully under some <Aspect> settings. ( 15)

2 Select an item.



3 Make a selection.

If pop-up menu appears...



- To cancel pop-up menu, press RETURN.
- For entering time/numbers, see the following.

Entering time/numbers

Press Δ/∇ to change the number, then press \leftarrow/\rightarrow to move to the next entry.

- Each time you press Δ/∇ , the number increases/decreases by one value.
- After entering the numbers, press ENT (enter).
- It is not required to enter the zero and trailing zeros (the last two digits in the example below).

Ex.: Time search

DVD: $_:_:_:$ (Ex.: 1:02:00)

Press Δ once, then \rightarrow twice to go to the third entry, Δ twice, then press ENT (enter).

Removing the on-screen bar



On-screen bar

Ex.: DVD-Video

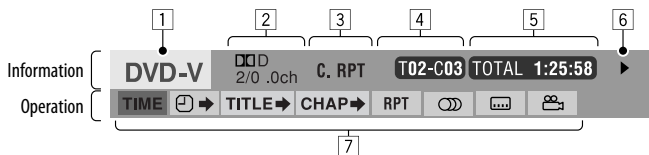

- | | |
|--|---|
| <p>1 Disc type</p> <p>2 • DVD-Video: Audio signal format type and channel
• VCD:PBC</p> <p>3 Playback mode*1
DVD-Video: T. RPT: Title repeat
C. RPT: Chapter repeat
DVD-VR: C. RPT: Chapter repeat
PG. RPT: Program repeat
DivX/MPEG1/MPEG2:
T. RPT: Track repeat
F. RPT: Folder repeat
A. RND: All (Disc) random
F. RND: Folder random
JPEG: F. RPT: Folder repeat
VCD*2: T. RPT: Track repeat
A. RND: All (Disc) random</p> <p>4 Playback information
T02-C03 Current title/chapter
PG001 C002 Current program/chapter
PL001 C002 Current playlist/chapter
TRACK 01 Current track
F001-T001 Current folder/track
F001-F001 Current folder/file</p> <p>5 Time indication
TOTAL Elapsed playing time of the disc (For DVD-Video, elapsed playing time of the current title/program/playlist.)
T. REM DVD-Video/DVD-VR: Remaining title/program/playlist time
VCD: Remaining disc time</p> | <p>TIME Elapsed playing time of the current chapter/track*3</p> <p>REM Remaining time of the current chapter/track*3</p> <p>6 Playback status
▶ Play
▶▶ / ◀◀ Forward/reverse search
▶▶ / ◀◀ Forward/reverse slow-motion
 Pause
■ Stop</p> <p>7 Operation icons
TIME Change time indication (see 5)
▶▶ ◀◀ Time Search (Enter the elapsed playing time of the current title/program/playlist or of the disc.)
TITLE▶ Title Search (by its number)
CHAP▶ Chapter Search (by its number)
TRACK▶ Track Search (by its number)
RPT Repeat play*1
RND Random play*1
◻ Change the audio language, audio stream, or audio channel
◻ Change or turn off the subtitle language
◻ Change the view angle</p> |
|--|---|

*1 For repeat play/random play, 26.

*2 While PBC is not in use.

*3 Not applicable for DVD-VR.

Using divided screens—Dual Display

A playback picture and the navigation screen/rear view screen can be displayed at the same time.

Preparation:

Make sure the following settings.

- **<On>** is selected for **<Dual Display>**. (📺 15)
- **<Navigation>** or **<Camera>** is selected for **<AV Input>**. (📺 19)

While watching a playback picture on the screen, the navigation or rear view*¹ screen is displayed at the same time.

- You can swap the position of the screens in **<Key Position>**.

(📺 15)

To deactivate, select **<Off>** for **<Dual Display>**.

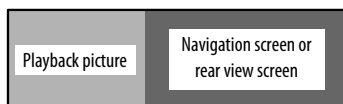

*¹ Only when the signal comes in

Dual Zone operations

You can enjoy disc playback on the external monitor connected to the VIDEO OUT and 2nd AUDIO OUT plugs, while listening to any source other than "USB" through the speakers.

- When Dual Zone is in use, you can only operate the DVD/CD player using the remote controller.

1 Select <Dual Zone> on AV Menu.



2 Activate Dual Zone.

<Off>:

Deactivates Dual Zone.

<On>:

Activates Dual Zone without Headphone Surround. The DUAL ZONE ON indicator lights up.

<On/Surround On>:

Activates Dual Zone with Headphone Surround*². The DUAL ZONE SR ON indicator lights up.

*² JVC original headphone virtual surround system. This surround will also work for the main source "DISC" if **<On/Surround On>** is selected. This surround does not work for DivX/MPEG1/MPEG2 discs.

Continued on the next page

On the remote:

1

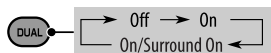

2 Adjust the volume through the 2nd AUDIO OUT plug.



- The volume level is shown on the connected external monitor.

3 Operate the DVD/CD player.

To select a different source (main source) to listen to through the speakers

Touch [SRC], then select a source.

- **By using the touch panel**, you can operate the newly selected source without affecting Dual Zone (Disc) operations.
- **You cannot select "USB" for the main source.**

Operations using the control screen

For discs except DVD and VCD:

While Dual Zone is on, these operations are possible on the external monitor using the remote controller.

The control screen automatically appears when you insert a disc. (For DivX/MPEG1/MPEG2/JPEG; while not playing.)

DivX/MPEG1/MPEG2/JPEG MP3/WMA/WAV/AAC

Ex.: MP3/WMA

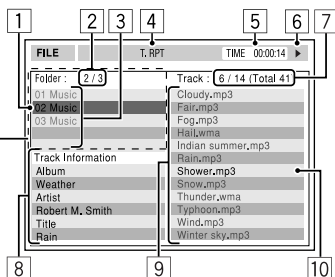

- 1 Current folder (highlighted bar)
- 2 Current folder no./total folder no.
- 3 Folder list
 - * If tag data includes "Jacket Picture" (baseline JPEG), it will be displayed. If you press OSD, the playback mode selection window appears. (E 45)
- 4 Selected playback mode (E 45)
- 5 Elapsed playing time of the current track (not displayed for JPEG)
- 6 Operation status
- 7 Current track no./total number of tracks in the current folder (total number of tracks on the disc)
- 8 Track information (only for MP3/WMA/WAV/AAC)
- 9 Track list
- 10 Current track (highlighted)

To select a folder or track

1 Select "Folder" column or "Track" column on the control screen.



2 Select a folder or track.



- If necessary, press ►/|| to start playback.



Ex.: CD Text

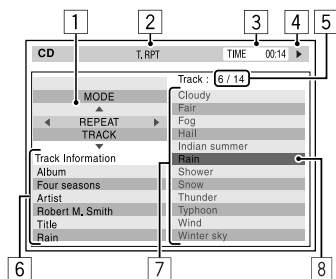

- 1 The playback mode selection window: appears when OSD is pressed (see the right).
- 2 Selected playback mode (see the right).
- 3 Elapsed playing time of the current track
- 4 Operation status
- 5 Current track number/total number of tracks on the disc
- 6 Track information
- 7 Track list
- 8 Current track (highlighted bar)

To select a track



- If necessary, press ►/⏸ to start playback.

Selecting playback modes

You can also change the playback modes using the playback mode selection window.

- For JPEG, Random cannot be selected.

1

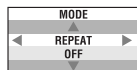

2 Except for JPEG: Select a playback mode.



3 Select your desired option.



4



Selectable playback mode

- DivX/MPEG1/MPEG2/JPEG: (📷 42)
- MP3/WMA/WAV/AAC:
 - T. RPT: Track repeat
 - F. RPT: Folder repeat
 - F. RND: Folder random
 - A. RND: All (Disc) random
- CD:
 - T. RPT: Track repeat
 - A. RND: All (Disc) random

Operations using the list screen

For discs other than DVD, VCD, and CD

While Dual Zone is on, these operations are possible on the external monitor using the remote controller.

While playback is stopped...

1 Display the list screen.

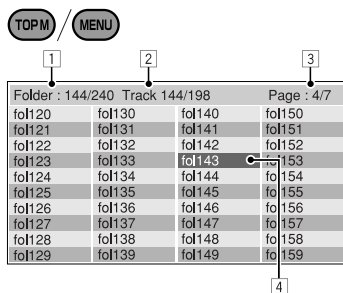

2 Select a folder on the list.

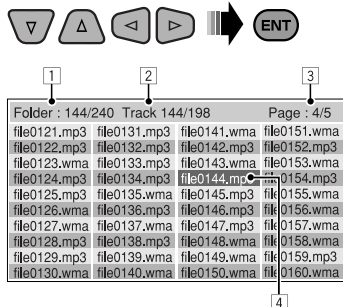

3 Select a track on the list.



• To go back to the folder list, press RETURN.

- 1 Current folder number/total folder number
- 2 Current track number/total number of tracks in the current folder
- 3 Current page/total number of the pages included in the list
- 4 Current folder/track (highlighted bar)

Using Dual Display

While Dual Zone is on, the main source (other than “USB”) and “DISC” can be displayed at the same time.

- Dual Display works while watching a playback picture on the external monitor.

Preparation:

Make sure <On> is selected for <Dual Display>.

(🔍 15)

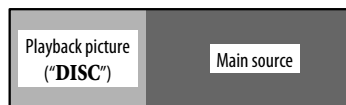

To deactivate, select <Off> for <Dual Display>.

USB operations

You can connect a USB mass storage class device such as a USB memory, Digital Audio Player, portable HDD, etc. to the unit.

- You can also connect the iPod/iPhone to the USB terminal of the unit. For details of the operations,  51.

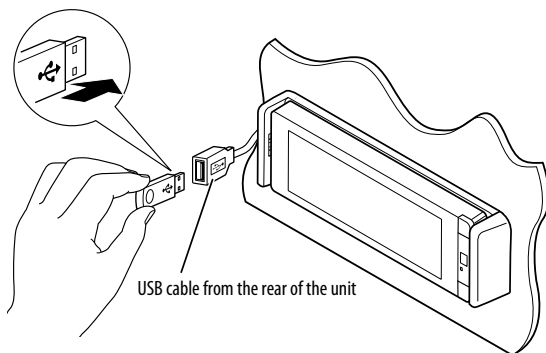

The source changes to “**USB**” and playback starts.

This unit can play JPEG/MPEG1/MPEG2*1/MP3/WMA/WAV/AAC*2 files stored in USB mass storage class device.



- You can operate the USB device in the same way you operate the files on discs. ( 37 – 43)
- You cannot select “**USB**” when Dual Zone is in use.
- All tracks in the USB device will be played repeatedly until you change the source.

*1 Except for MPEG2 files recorded by JVC Everio camcorder (extension code <.mod>).

*2 This unit can play back AAC files encoded using iTunes. This unit cannot play back FairPlay-encrypted files.

Cautions:

- Avoid using the USB device if it might hinder your safety driving.
- Do not pull out and attach the USB device repeatedly while “Now Reading” is shown on the screen.
- Do not start the car engine if a USB device is connected.

- Stop playback before disconnecting a USB device.
- Electrostatic shock at connecting a USB device may cause abnormal playback of the device. In this case, disconnect the USB device then reset this unit and the USB device.
- This unit may not be able to play the files depending on the type of USB device.
- Operation and power supply may not work as intended for some USB devices.
- You cannot connect a computer to the USB () terminal of the unit.
- Make sure all important data has been backed up to avoid losing the data.
- Do not leave a USB device in the car, expose to direct sunlight, or high temperature to avoid deformation or cause damages to the device.
- Some USB devices may not work immediately after you turn on the power.
- For more details about USB operations,  61.

Using the Bluetooth® devices (KD-AVX77 only)



Bluetooth is a short-range wireless radio communication technology for the mobile device such as mobile phones, portable PCs, and other devices. The Bluetooth devices can be connected without cables and communicate with each other.

- Refer to the list (included in the box) to see the countries where you may use the Bluetooth® function.

Bluetooth profile

This unit supports the following Bluetooth profiles;

- HFP (Hands-Free Profile) 1.5
- OPP (Object Push Profile) 1.1
- A2DP (Advanced Audio Distribution Profile) 1.2
- AVRCP (Audio/Video Remote Control Profile) 1.3

Connecting a new Bluetooth device

Connecting a Bluetooth device for the first time

When you connect a Bluetooth device to the unit for the first time, make pairing between the unit and the device. Pairing allows Bluetooth devices to communicate each other.

To make pairing, you may need to enter the PIN (Personal Identification Number) code of your Bluetooth device you want to connect.

- Once the connection is established, it is registered in the unit even if you reset the unit. Up to 5 devices can be registered in total.
- Only one device for Bluetooth phone and one for Bluetooth audio can be connected at a time.
- To use the Bluetooth function, you need to turn on Bluetooth function of the device.

Use <New Pairing> in <Bluetooth> menu to register and establish the connection with a new device.

( 30)

To connect/disconnect/delete a device, ( 30).

Bluetooth Information:

If you wish to receive more information about Bluetooth, visit the following JVC web site:

<<http://www.jvc.co.jp/english/car/>> (English website only)

Using the Bluetooth cellular phone

To make a call, use <Dial Menu>. (📞 29)

When a call comes in...

The source is changed to "Bluetooth" automatically.



When <Auto Answer> is activated...

The unit answers the incoming call automatically.



When <Auto Answer> is deactivated...

To answer the incoming call

Touch the message displayed on the touch panel.

To end the call

Hold the message displayed on the touch panel.

- You can adjust the microphone volume, 📞 32.

Answering a waiting call

If your cellular phone is equipped with the call waiting function, you can put the current call on hold and answer the waiting call.

Touch any button on the touch panel (except volume +/- buttons).

- To restore the on-hold call, touch any button on the touch panel (except volume +/- buttons) again.
- When you end one call, you can connect to the other.

Switching conversation media (the unit/cellular phone)

During a phone call conversation...

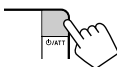

Each time you press the button, the conversation

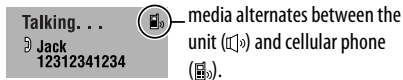

Then, continue your conversation using the selected media.

When an SMS comes in...

If the cellular phone is compatible with SMS (Short Message Service), the unit tells you a message has been received. (📞 31)

Receiving Message

To read a received message, operate the cellular phone after stopping the car in a safe place.

- You cannot read, edit, or send a message through the unit.

Continued on the next page

■ Presetting the phone numbers

You can preset up to 6 phone numbers.

- 1 Display <Redial>, <Received Calls>, <Phonebook>, or <Phone Number>. (🔍 29)

- 2 Select a telephone number to store.

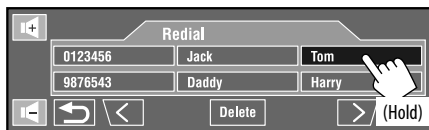

- 3 Select a preset number.

Now "Tom" is stored into preset no. 1.

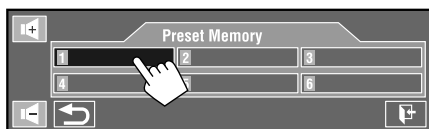

To call a preset number, 🔍 29.

Using the Bluetooth audio player



- 1 Touch [SRC], then select "Bluetooth."
- 2 Touch [▶/||] to start playback.

[▶/||]: Starts playback.

[▲/▼]: Selects group/folder.

[◀/▶]: • Reverse/forward skip
• Reverse/forward search (Hold)

[■]: Pauses.

- Some Bluetooth devices may not be controlled by the buttons.

- A Sound mode
- B Connected device type indication
- C Status of the device: Signal strength/Battery remainder (only when the information comes from the device)
- D Track no./Playing time (only for devices that support the function)
- E Tag data* (current track title/artist name/album title) if it is recorded (only for devices that support the function)

* "No Name" appears when the Tag data is not recorded or when the device does not support the function.

- To connect a new device, 🔍 30.
- To select the playback mode, 🔍 26.

Listening to the iPod/iPhone devices

You can connect the iPod/iPhone using the following cable or adapter:

To	Cable/adapter	To operate
Listen to the music	USB 2.0 cable (accessory of the iPod/iPhone) to the USB cable from the rear of the unit.	See "When connected with the USB cable" below.
	Interface Adapter for iPod, KS-PD100 (not supplied) to the CD changer jack on the rear of the unit.	See "When connected with the interface adapter" (Q 52).
Watch the video	USB Audio and Video cable for iPod/iPhone, KS-U30 (not supplied) to the USB cable from the rear of the unit.*1	See "When connected with the USB cable" below.

- When watching the video on the external monitor, connect a monitor compatible with both NTSC and PAL.

When connected with the USB cable

The operations explained below are under "HEAD MODE."

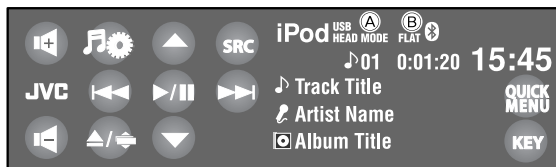

- The Artwork of the song is shown if the song has an Artwork data. (Q 16)

1 Touch [SRC], then select "iPod".*

Playback starts automatically.

- When you connect the iPod/iPhone to the USB terminal, "iPod USB" is selected as the source and playback starts automatically.
- To change the controlling unit, touch [QUICK MENU] then .

- **HEAD MODE:** Controls through this unit.
- **iPod MODE*1:** Controls through the connected iPod/iPhone.

2 Touch [◀◀] or [▶▶] to select a track/video.

- You cannot resume playback for video sources.

[▶/||]: Starts playback/pauses.

- [▲/▼]:
- Moves to the previous/next item of a category.*2
 - Enters <Search Mode> menu. (Hold) (Q 28)

- [◀◀/▶▶]:
- Reverse/forward skip*3
 - Reverse /forward search (Hold)

(A) The controlling unit for playback (Q 16)

(B) Sound mode

*1 Make sure <iPod(Off)> is selected for <AV Input> when using KS-U30 to connect. (Q 19, 62)

*2 [▲/▼] may not function depending on how you select the current track/video.

*3 [◀◀/▶▶] functions otherwise under "iPod MODE."

- To select track/video from <Search Mode>, (Q 28).
- To select the playback mode, (Q 26).
- To change the play speed of the audiobooks, (Q 26).
- You can also change the controlling unit in <iPod Control>. (Q 16)

When connected with the interface adapter

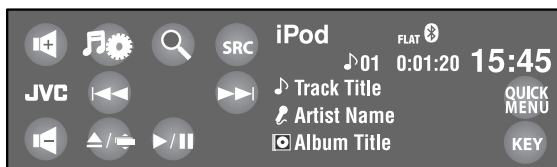

Preparation:

Make sure <iPod> is selected for <External Input>.

(🔍 19)

1 Touch [SRC], then select "iPod."

Playback starts automatically.

2 Touch [◀◀] or [▶▶] to select a track.

[🔍]: Enters player's menu.

[▶/||]: Starts playback/pauses.

[◀◀/▶▶]: • Reverse/forward skip

• Reverse /forward search (Hold)

■ Selecting a track from the player's menu

1 Touch [🔍] to enter the player's menu.

The SEARCH indicator lights up.

- This mode will be canceled if no operations are done for about 5 seconds.

2 Touch [◀◀] or [▶▶] to select the desired item.

- Skips 10 items at a time if there are more than 10 items. (Hold)

Playlists ↔ Artists ↔ Albums ↔
Songs ↔ Genres ↔ Composers ↔
(back to the beginning)

3 Touch [▶/||] to confirm the selection.

4 Repeat steps 2 and 3 to select a track.

- When a track is selected finally, playback starts.
- To return to the previous menu, touch [🔍].

To select the playback mode, 🔍 26.

Listening to the CD changer

It is recommended to use a JVC MP3-compatible CD changer with your unit.

- You can play only CDs (CD-DA) and MP3 discs.

Preparation:

Make sure <Changer> is selected for <External Input>. (🔍 19)

Ex.: While playing an MP3 disc



- 1 Touch [SRC], then select "CD-CH."
- 2 Touch [🎵⚙️].
- 3 Touch [List].
- 4 Select a disc to start playing.

- Ⓐ Disc no.
- Ⓑ Sound mode
- Ⓒ Folder no./Track no./Playing time
- Ⓓ Current folder name/current file name, or tag data (current track title/artist name/album title) if it is recorded

[◀◀ / ▶▶]: • Reverse/forward skip
• Reverse /forward search (Hold)

(MP3 only)

[▲ / ▼]: • Selects folder.
• Displays Disc List. (Hold)

- To select the playback mode, 🔍 26.
- To select an MP3 track from the Folder/Track List, 🔍 27.

Listening to the DAB tuner

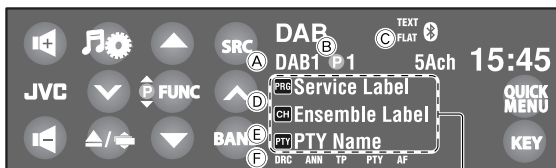

Touch to display DLS.

1 Touch [SRC], then select “DAB.”

2 Touch [BAND].

→ DAB1 → DAB2 → DAB3

3 Touch [▼] or [▲] to search for an ensemble—Auto Search.

- Manual Search: Hold either [▼] or [▲] until “Manual Search” appears on the screen, then touch it repeatedly.

4 Touch [FUNC] to select [PRG], then touch [▲] or [▼] to select a service (either primary or secondary) to listen to.

[FUNC]: Changes items to select with [▲ / ▼].

– [PRG] : Services

– [P] : Preset services (27)

- A Band
- B Preset number
- C Sound mode
- D Service label/Ensemble label*1
- E PTY code
- F DAB indicators*2/Standby Reception indicators



*1 If no signal is received, “No DAB Signal” appears.

*2 While tuning in a service with DLS (Dynamic Label Segment), the TEXT indicator lights up.

- You can also display DLS by pressing DISP button on the remote controller.
- To improve your listening when surrounding sounds are noisy, try to adjust <D. Range Control>. (25)
- To activate/deactivate TA/PTY Standby Reception, 35. (Operations are exactly the same as the ones for FM Radio Data System stations.)
- To search for your favorite programmes, 34.

■ Activating/deactivating Announcement Standby Reception

Announcement Standby Reception allows the unit to switch temporarily to your favorite service (announcement type).

Announcement Standby Reception	Indicator
To activate, touch [QUICK MENU] , then  .	ANN
The unit will temporarily switch to your favorite service from any source other than FM/AM.	Lights up
Not yet activated. Tune in to another service providing the related signals.	Flashes
To deactivate, touch [QUICK MENU] , then  .	Goes off

To change the announcement type for Announcement Standby Reception,  25.

■ Tracing the same programme—Alternative Frequency Reception (DAB AF)

• While receiving a DAB service:

When driving in an area where a service cannot be received, this unit automatically tunes in to another ensemble or FM Radio Data System station broadcasting the same programme.

• While receiving an FM Radio Data System station:

When driving in an area where a DAB service is broadcasting the same programme as the FM Radio Data System station, this unit automatically tunes in to the DAB service.

When shipped from the factory, Alternative Frequency Reception is activated.

To deactivate the Alternative Frequency Reception, select <Off> for <DAB AF>. ( 19)

Using other external components

AV-INPUT

You can connect an external component to the LINE IN/VIDEO IN plugs.

- When watching the video on the external monitor, connect a monitor compatible with both NTSC and PAL.



- 1 Touch [SRC], then select “AV-IN.”
- 2 Turn on the connected component and start playing the source.

- A Sound mode
B Assigned title (🔍 26)

While watching the playback picture:

If no operation is done for about 10 seconds, the operation buttons disappear. (🔍 20)

Navigation screen

You can also connect a Navigation System to the VIDEO IN plug so that you can watch the navigation screen. It is always displayed regardless of the selected source.

Preparation:

Make sure <Navigation> is selected for <AV Input>. (🔍 19)

- The aspect ratio of the navigation screen is fixed to <16:9 Full> regardless of the <Aspect> setting. (🔍 15)

To display another screen

Using Dual Display, the navigation screen and playback picture can be displayed at the same time.

Select <On> for <Dual Display> (🔍 15), then play back a disc. (🔍 43)

When <Navigation> is selected for <AV Input> (🔍 19)

- You can use the source “AV-IN” for listening to an audio source connected to the LINE IN plugs.

EXT-INPUT

You can connect an external component to the CD changer jack on the rear using the Line Input Adapter, KS-U57 (not supplied) or AUX Input Adapter, KS-U58 (not supplied).



- Ⓐ Sound mode
- Ⓑ Assigned title (🔍 26)

Preparation:

Make sure <External> is selected for <External Input>. (🔍 19)

- 1 Touch [SRC], then select "EXT-IN."
- 2 Turn on the connected component and start playing the source.

Maintenance

■ Caution on cleaning the unit

Do not use any solvent (for example, thinner, benzene, etc.), detergent, or insecticide. This may damage the monitor or the unit.

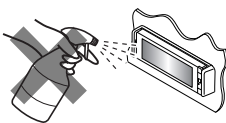

Recommended cleaning method:

Gently wipe the panel with a soft, dry cloth.

■ How to clean the connector

Frequent detachment will deteriorate the connectors. To minimize this possibility, periodically wipe the connectors with a cotton swab or cloth moistened with alcohol, being careful not to damage the connectors.

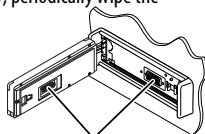

Connectors

■ Moisture condensation

Moisture may condense on the lens inside the unit in the following cases:

- After starting the heater in the car.
- If it becomes very humid inside the car.

Should this occur, the unit may malfunction. In this case, eject the disc and leave the unit turned on for a few hours until the moisture evaporates.

■ How to handle discs

When removing a disc from its case, press down the center holder of the case and lift the disc out, holding it by the edges.

- Always hold the disc by the edges.
- Do not touch its recording surface.

When storing a disc in its case, gently insert the disc around the center holder (with the printed surface facing up).



- Make sure to store discs in their cases after use.

■ To keep discs clean

A dirty disc may not play correctly.

If a disc does become dirty, wipe it with a soft cloth in a straight line from center to edge.



- Do not use any solvents (for example, conventional record cleaner, spray, thinner, benzene, etc.) to clean discs.

■ To play new discs

New discs may have some rough spots around the inner and outer edges. If such a disc is used, this unit may reject the disc.



To remove these rough spots, rub the edges with a pencil or ball-point pen, etc.

Do not use the following discs:

Single CD (8 cm disc)



Warped disc



Sticker and sticker residue



Stick-on label



Unusual shape



C-thru Disc (semi-transparent disc)



Transparent or semi-transparent parts on its recording area



More about this unit

Tuner (FM only)

Storing stations in memory

- When SSM is over, received stations are preset in no. 1 (lowest frequency) to no. 6 (highest frequency).

Disc

General

- In this manual, words “track” and “file” are interchangeably used.
- This unit can only play back audio CD (CD-DA) files if different type of audio files (MP3/WMA/WAV/AAC) are recorded on the same disc.
- This unit can display only one-byte characters. No other characters can be correctly displayed.

Inserting a disc

- When a disc is inserted upside down or has no playable files, “Cannot play this disc Check the disc” appears on the screen. Eject the disc.

Ejecting a disc

- If “No Disc” appears after removing a disc, insert a disc or select another playback source.
- If the ejected disc is not removed within 15 seconds, the disc is automatically inserted again into the loading slot to protect it from dust.

Playing Recordable/Rewritable discs

- This unit can recognize a total of 5 000 files and 250 folders (a maximum of 999 files per folder).
- Use only “finalized” discs.
- This unit can play back multi-session discs; however, unclosed sessions will be skipped while playing.
- This unit can recognize a total of 25 characters for file/folder names.
- Some discs or files may not be played back due to their characteristics or recording conditions.

Playing DVD-VR

- When selecting an item from the Playlist, the item is automatically played back repeatedly. To change to another item, select it from the Playlist.
- For details about DVD-VR format and playlist, refer to the instructions supplied with the recording equipment.

Original Program/Playlist screen

Original Program

No	Date	Ch	Time	Title
1	25/12/08	4ch	19:00	JVC DVD World 2008
2	17/01/09	8ch	10:30	
3	22/01/09	8ch	17:00	Music Festival
4	26/01/09	L-1	13:19	children 001
5	20/02/09	4ch	22:00	
6	25/02/09	L-1	8:23	children 002

Playlist

No	Date	Chap	Length	Title
1	25/01/09	1	1:03:16	My JVC World
2	17/02/09	5	1:35:25	
3	20/02/09	3	0:10:23	Favorite music
4	25/02/09	1	0:07:19	children001-002

- Original Program/Playlist number
- Recording date
- Recording source (TV station, the input terminal of the recording equipment, etc.)
- Start time of recording
- Title of the program/playlist*
- Highlight bar (current selection)
- Creating date of playlist
- Total number of chapters included in the playlist
- Playback time

* The title of the original program or playlist may not be displayed depending on the recording equipment.

■ File playback

Playing DivX files

- This unit can play back DivX files with the extension code `<.divx>`, `<.div>`, or `<.avi>` (regardless of the letter case—upper/lower).
- Audio stream should conform to MP3 or Dolby Digital.
- The file encoded in the interlaced scanning mode may not be played back correctly.
- The maximum bit rate for video signals (average) is 4 Mbps.

Playing MPEG1/MPEG2 files

- This unit can play back MPEG1/MPEG2 files with the extension code `<.mpg>`, `<.mpeg>`, or `<.mod>*`.
- * `<.mod>` is an extension code used for the MPEG2 files recorded by JVC Everio camcorders. The MPEG2 files with the `<.mod>` extension code cannot be played back when stored on a USB mass storage class device.
- The stream format should conform to MPEG system/program stream.
The file format should be MP@ML (Main Profile at Main Level)/SP@ML (Simple Profile at Main Level)/MP@LL (Main Profile at Low Level).
- Audio streams should conform to MPEG1 Audio Layer-2 or Dolby Digital.
- The maximum bit rate for video signals (average) is 4 Mbps.

Playing JPEG files

- This unit can play back JPEG files with the extension code `<.jpg>`, or `<.jpeg>`.
- This unit can play back JPEG files that are at 32 x 32 to 8 192 x 7 680 resolution. It may take time to display the file depending on its resolution.
- This unit can play back baseline JPEG files. Progressive JPEG files or lossless JPEG files cannot be played.

Playing MP3/WMA/WAV/AAC files

- This unit can play back files with the extension code `<.mp3>`, `<.wma>`, `<.wav>`, or `<.m4a>` (regardless of the letter case—upper/lower).
- This unit can play back the files meeting the conditions below:
 - Bit rate:
 - MP3/WMA: 32 kbps — 320 kbps
 - AAC: 16 kbps — 320 kbps
 - Sampling frequency:
 - 48 kHz, 44.1 kHz, 32 kHz (for MPEG1)
 - 24 kHz, 22.05 kHz, 16 kHz (for MPEG2)
 - 48 kHz, 44.1 kHz, 32 kHz, 22.05 kHz (for WMA)
 - 44.1 kHz (for WAV)
 - 48 kHz, 44.1 kHz (for AAC)
- This unit can show ID3 Tag Version 1.0/1.1/2.2/3/2.4 (for MP3).
- This unit can also show WAV/WMA Tag.
- This unit can play back files recorded in VBR (variable bit rate).
- Files recorded in VBR have a discrepancy in elapsed time indication.

- This unit cannot play back the following files:
 - MP3 files encoded with MP3i and MP3 PRO format.
 - MP3 files encoded with Layer 1/2.
 - WMA files encoded with lossless, professional, and voice format.
 - WMA files which are not based upon Windows Media® Audio.
 - WMA files copy-protected with DRM.
 - AAC files encoded by using any other application than iTunes.
 - AAC files copy-protected with FairPlay (except those stored on an iPod/iPhone).
 - Files which have the data such as AIFF, ATRAC3, etc.

Enjoying surround sounds

- If <Surround> is set to <On>, "MULTI" surround playback automatically starts for multi-channel encoded discs regardless of the <Surround Mode> setting.
- You cannot activate surround for MPEG multi-channel DVD Video, DivX 2-channel and MPEG 2-channel sources. If <Surround> is set to <On>, stereo sounds are emitted only through the front speakers. "FRONT 2ch" appears on the source information screen.
- When "FIX" appears on the source information screen, no sound comes out of the subwoofer.
- When <Auto> is selected, downsampling is performed for DVD Video (LPCM only) and DVD-VR (LPCM only).

USB

- If "No USB Device" appears after removing a device, reattach a device or select another playback source.
- When the USB device has no playable files, or has not been formatted correctly, "Cannot play this device Check the device" appears on the screen.
- This unit cannot recognize a USB device whose rating is other than 5 V and exceeds 500 mA.
- While playing from a USB device, the playback order may differ from other players.
- This unit may be unable to play back some USB devices or some files due to their characteristics or recording conditions.
- USB devices equipped with special functions such as data security functions cannot be used with the unit.
- Do not use a USB device with 2 or more partitions.
- Depending on the shape of the USB devices and connection ports, some USB devices may not be attached properly or the connection might be loose.
- When connecting a USB device, refer also to its instructions.
- Connect only one USB device to the unit at a time. Do not use a USB hub.
- This unit may not recognize a memory card inserted into a USB card reader.
- When connecting with a USB cable, use the USB 2.0 cable.
- This unit may not play back files in a USB device properly when using a USB extension cord.
- This unit cannot assure proper functions or supply power to all types of the devices.
- This unit can recognize a total of 5 000 files and 250 folders (a maximum of 999 files per folder).
- This unit can recognize a total of 25 characters for file/folder names.
- For MPEG1/MPEG2 files: The maximum bit rate for video signals (average) is 2 Mbps.

Bluetooth operations (KD-AVX77 only)

General

- While driving, do not perform complicated operation such as dialing the numbers, using phone book, etc. When you perform these operations, stop your car in a safe place.
- Some Bluetooth devices may not be connected to this unit depending on the Bluetooth version of the device.
- This unit may not work for some Bluetooth devices.
- Connecting condition may vary depending on circumstances around you.
- When the unit is turned off, the device is disconnected.

Warning messages for Bluetooth operations

• Connection Error:

The device is registered but the connection has failed. Use <Phone Connect> or <Audio Connect> to connect the device again. (📞 30)

• Error:

Try the operation again. If "Error" appears again, check if the device supports the function you have tried.

• Please Wait...:

The unit is preparing to use the Bluetooth function. If the message does not disappear, turn off and turn on the unit, then connect the device again (or reset the unit).

Icons for phone types

- These icons indicate the phone type set on the device.



: Cellular phone



: Household phone



: Office



: General



: Other than above

iPod/iPhone operations

- You can control the following types of iPod/iPhone:

(A) Connected with the USB cable:

- iPod with video (5th Generation)*1, *2, *3
- iPod classic*1, *2
- iPod nano *2, *3
- iPod nano (2nd Generation) *2
- iPod nano (3rd Generation)*1, *2
- iPod nano (4th Generation)*1, *2
- iPod touch*1, *2
- iPod touch(2nd Generation)*1, *2
- iPhone/iPhone 3G*1, *2

(B) Connected with the interface adapter:

- iPod with Click Wheel (4th Generation)
- iPod mini
- iPod photo
- iPod with video (5th Generation)
- iPod classic
- iPod nano
- iPod nano (2nd Generation)
- iPod nano (3rd Generation)
- iPod nano (4th Generation)*4

*1 To watch the video with its audio, connect the iPod/iPhone using USB Audio and Video cable (KS-U30, not supplied).

*2 "iPod MODE" is available, (📞 51).

*3 To listen to the sound in "iPod MODE," connect the iPod/iPhone using USB Audio and Video cable (KS-U30, not supplied).

*4 It is not possible to charge the battery through this unit.

- If the iPod/iPhone does not play correctly, update your iPod/iPhone software to the latest version. For details about updating your iPod/iPhone, visit <<http://www.apple.com>>.
- When you turn on this unit, the iPod/iPhone is charged through the unit.
- The text information may not be displayed correctly.
- The text information scrolls on the monitor. This unit can display up to 40 characters when using the interface adapter and up to 128 characters when using the USB 2.0 cable or USB Audio and Video cable.

Notice:

When operating an iPod/iPhone, some operations may not be performed correctly or as intended. In this case, visit the following JVC web site: <<http://www.jvc.co.jp/english/car/>> (English website only)

For the USB connection:

When <Artwork> is set to <On>:

Do not press any buttons during the first 5 seconds or more of playing back any track containing an Artwork*. It takes 5 seconds or more to display an Artwork and no operations are available while loading it.

* The picture displayed on the screen of the iPod/iPhone while playing back a track

JVC bears no responsibility for any loss of data in an iPod/iPhone and USB mass storage class device while using this unit.

CD changer

- If you select a folder, which does not include any music files, on the list (🔍 28), you will hear a beep. Select another folder including music files.

DAB tuner

- Only the primary DAB service can be preset even when you store a secondary service.

Menu settings

- If you change the <Amplifier Gain> setting from <High Power> to <Low Power> while the volume level is set higher than "30," the unit automatically changes the volume level to "30."
- After you change any of <Menu Language/Audio Language/Subtitle> settings, turn off then on the power, and re-insert the disc (or insert another disc) so that your setting takes effect.
- When you select <16:9> for a picture whose aspect ratio is 4:3, the picture slightly changes due to the process for converting the picture width.
- Even if <4:3 Pan Scan> is selected, the screen size may become <4:3 Letterbox> for some discs.

Characters you can enter for titles

In addition to the roman alphabet (A – Z, a – z), you can use the following characters to assign titles. (🔍 26)

- When <Русский> is selected for <Language>. (🔍 15)

Upper and lower cases

А	Б	В	Г	Д	Е	Ж	З	И	Й	К	Л	М	Н
О	П	Р	С	Т	У	Ф	Х	Ц	Ч	Ш	Щ	Ъ	Ы
Ь	Э	Ю	Я	Ё	space								

а	б	в	г	д	е	ж	з	и	й	к	л	м	н
о	п	р	с	т	у	ф	х	ц	ч	ш	щ	ъ	ы
ь	э	ю	я	ё	space								

Numbers and symbols

0	1	2	3	4	5	6	7	8	9	!	"	#	\$
%	&	'	()	*	+	,	-	.	/	:	;	<
=	>	?	@	_	`	¡	¿	£	€	α	space		

- When any language other than <Русский> is selected for <Language>. (🔍 15)

Upper and lower cases

Á	À	Â	Ã	Ä	Æ	Ç	Ć	Ç	É	È	Ê		
Ë	Ï	Ì	Í	Î	Ñ	Ó	Ô	Õ	Ö	Ø	Ř		
Ŕ	Š	Ś	Ş	Ú	Û	Ü	Ý	Ž	Ẓ	Ẕ	ẖ	ẘ	ẚ
Đ	Ƨ	Ł	İ	U	đ								

á	à	â	ã	ä	æ	ç	ć	ç	é	è	ê		
ë	ï	ì	í	î	ñ	ó	ô	õ	ö	ø			
ř	š	ś	ş	ú	û	ü	ý	ž	ẓ	ẕ	ẘ	ẙ	
đ	Ƨ	ł	ı	u	đ								

Numbers and symbols

0	1	2	3	4	5	6	7	8	9	!	"	#	\$
%	&	'	()	*	+	,	-	.	/	:	;	<
=	>	?	@	_	`	¡	¿	£	€	α	space		

Language codes (for DVD/DivX language selection)

Code	Language	Code	Language	Code	Language	Code	Language	Code	Language
AA	Afar	FA	Persian	KK	Kazakh	NO	Norwegian	ST	Sesotho
AB	Abkhazian	FI	Finnish	KL	Greenlandic	OC	Occitan	SU	Sundanese
AF	Afrikaans	FJ	Fiji	KM	Cambodian	OM	(Afan) Oromo	SW	Swahili
AM	Ameharic	FO	Faroese	KN	Kannada	OR	Oriya	TA	Tamil
AR	Arabic	FY	Frisian	KO	Korean (KOR)	PA	Panjabi	TE	Telugu
AS	Assamese	GA	Irish	KS	Kashmiri	PL	Polish	TG	Tajik
AY	Aymara	GD	Scots Gaelic	KU	Kurdish	PS	Pashto, Pushto	TH	Thai
AZ	Azerbaijani	GL	Galician	KY	Kirghiz	QU	Quechua	TI	Tigrinya
BA	Bashkir	GN	Guarani	LA	Latin	RM	Rhaeto-Romance	TK	Turkmen
BE	Byelorussian	GU	Gujarati	LN	Lingala	RN	Kirundi	TL	Tagalog
BG	Bulgarian	HA	Hausa	LO	Laothian	RO	Rumanian	TN	Setswana
BH	Bihari	HI	Hindi	LT	Lithuanian	RW	Kinyarwanda	TO	Tonga
BI	Bislama	HR	Croatian	LV	Latvian, Lettish	SA	Sanskrit	TR	Turkish
BN	Bengali, Bangla	HU	Hungarian	MG	Malagasy	SD	Sindhi	TS	Tsonga
BO	Tibetan	HY	Armenian	MI	Maori	SG	Sangho	TT	Tatar
BR	Breton	IA	Interlingua	MK	Macedonian	SH	Serbo-Croatian	TW	Twi
CA	Catalan	IE	Interlingue	ML	Malayalam	SI	Singhalese	UK	Ukrainian
CO	Corsican	IK	Inupiak	MN	Mongolian	SK	Slovak	UR	Urdu
CS	Czech	IN	Indonesian	MO	Moldavian	SL	Slovenian	UZ	Uzbek
CY	Welsh	IS	Icelandic	MR	Marathi	SM	Samoan	VI	Vietnamese
DZ	Bhutani	IW	Hebrew	MS	Malay (MAY)	SN	Shona	VO	Volapuk
EL	Greek	JA	Japanese	MT	Maltese	SO	Somali	WO	Wolof
EO	Esperanto	JI	Yiddish	MY	Burmese	SQ	Albanian	XH	Xhosa
ET	Estonian	JW	Javanese	NA	Nauru	SR	Serbian	YO	Yoruba
EU	Basque	KA	Georgian	NE	Nepali	SS	Siswati	ZU	Zulu

About sounds reproduced through the rear terminals

- Speaker out/analog discrete output—LINE OUT (FRONT/REAR)/CENTER OUT/SUBWOOFER OUT: Multi-channel signals are emitted for a multi-channel encoded software. (When Dual Zone is activated, the same signal emitted through 2nd AUDIO OUT plugs are emitted for the main source “DISC.”)
 - 2nd AUDIO OUT: 2-channel signal is emitted when Dual Zone is activated. When playing a multi-channel encoded disc, multi-channel signals are downmixed.
-
- Manufactured under license from Dolby Laboratories. Dolby, Pro Logic, and the double-D symbol are trademarks of Dolby Laboratories.
 - “DVD Logo” is a trademark of DVD Format/Logo Licensing Corporation registered in the US, Japan and other countries.
 - DivX® is a registered trademark of DivX, Inc., and is used under license.
 - Plays DivX® video
 - ABOUT DIVX VIDEO: DivX® is a digital video format created by DivX, Inc. This is an official DivX Certified or DivX Ultra Certified device that plays DivX video.
 - ABOUT DIVX VIDEO-ON-DEMAND: This DivX® Certified device must be registered in order to play DivX Video-on-Demand (VOD) content. First generate the DivX VOD registration code for your device and submit it during the registration process. [Important: DivX VOD content is protected by a DivX DRM (Digital Rights Management) system that restricts playback to registered DivX Certified devices. If you try to play DivX VOD content not authorized for your device, the message “Authorization Error” will be displayed and your content will not play.] Learn more at www.divx.com/vod.
 - Microsoft and Windows Media are either registered trademarks or trademarks of Microsoft Corporation in the United States and/or other countries.
 - The Bluetooth word mark and logos are owned by the Bluetooth SIG, Inc. and any use of such marks by Victor Company of Japan, Limited (JVC) is under license. Other trademarks and trade names are those of their respective owners.
 - “Made for iPod” means that an electronic accessory has been designed to connect specifically to iPod and has been certified by the developer to meet Apple performance standards.
 - “Works with iPhone” means that an electronic accessory has been designed to connect specifically to iPhone and has been certified by the developer to meet Apple performance standards.
 - Apple is not responsible for the operation of this device or its compliance with safety and regulatory standards.
 - iPod and iTunes are trademarks of Apple Inc., registered in the U.S. and other countries.
 - iPhone is a trademark of Apple Inc.
 - This product incorporates copyright protection technology that is protected by U.S. patents and other intellectual property rights. Use of this copyright protection technology must be authorized by Macrovision, and is intended for home and other limited viewing uses only unless otherwise authorized by Macrovision. Reverse engineering or disassembly is prohibited.

Troubleshooting

What appears to be trouble is not always serious. Check the following points before calling a service center.

- For operations with the external components, refer also to the instructions supplied with the adapters used for the connections (as well as the instructions supplied with the external components).
- Messages (enclosed in “”) in the tables below are shown in the language selected on <Language>. (🔍 15)
Messages described here are in the language of this manual.

	Symptom	Remedy/Cause
General	<ul style="list-style-type: none"> • No sound comes out of the speakers. 	<ul style="list-style-type: none"> • Adjust the volume to the optimum level. • Check the cords and connections. • DTS sound cannot be reproduced through any terminals (Speaker out/LINE OUT).
	<ul style="list-style-type: none"> • No sound comes out of the center speaker. 	<ul style="list-style-type: none"> • Center speaker is not activated. (🔍 17) Once you have reset the unit, make sure to activate the speaker again. • Center speaker is used only for surround playback. No sound comes out for stereo playback.
	<ul style="list-style-type: none"> • The screen is not clear and legible. 	Sunshine from the windshield may cause this symptom. Adjust <Bright>. (🔍 14)
	<ul style="list-style-type: none"> • “Mecha Error Push Reset” appears on the screen, and the panel does not move. 	Reset the unit. (🔍 3)
	<ul style="list-style-type: none"> • “No Signal” appears. 	<ul style="list-style-type: none"> • Change the source. • Start the playback on the external component connected to VIDEO IN plug. • Check the cords and connections. • Signal input is too weak.
	<ul style="list-style-type: none"> • ⏻/ATT button on the monitor panel does not work. 	When the monitor panel is open, the button does not function.
	<ul style="list-style-type: none"> • The unit does not work at all. 	Reset the unit. (🔍 3)
	<ul style="list-style-type: none"> • The remote controller does not work. 	Deactivate Dual Zone. (🔍 43) (While Dual Zone is activated, the remote controller only functions for operating the DVD/CD player.)
	<ul style="list-style-type: none"> • The touch panel does not respond properly. • <Monitor/Sensor> does not work properly. 	<ul style="list-style-type: none"> • Keep your hands and the touch panel clean and dry. • Eliminate static electricity and do not place conductors or any materials generating static electricity near the unit. • Leave the unit until the temperature becomes stable in the car. • A rubber mat on the floor may cause this symptom. In this case, do not use the rubber mat.

	Symptom	Remedy/Cause
Tuner	• SSM automatic presetting does not work.	Store stations manually. (📺 27)
	• Static noise while listening to the radio.	Connect the aerial firmly.
Disc in general	• Disc can be neither recognized nor played back.	Eject the disc forcibly. (📺 36)
	• Disc cannot be ejected.	Unlock the disc. (📺 36)
	• Recordable/Rewritable discs cannot be played back. • Tracks on the Recordable/Rewritable discs cannot be skipped.	<ul style="list-style-type: none"> • Insert a finalized disc. • Finalize the discs with the component which you used for recording.
	• Playback does not start.	<ul style="list-style-type: none"> • Insert the disc correctly again. • The format of files is not supported by the unit.
	• The playback picture is not clear and legible.	Adjust items in <Picture Adjust> menu. (📺 14)
	• Sound and pictures are sometimes interrupted or distorted.	<ul style="list-style-type: none"> • Stop playback while driving on rough roads. • Change the disc.
	• No playback picture is shown and "Parking Brake" appears on the screen, even when the parking brake is engaged.	Parking brake lead is not connected properly. See Installation/Connection Manual.
	• No picture appears on the external monitor.	<ul style="list-style-type: none"> • Connect the video cord correctly. • Select the correct input on the external monitor.
	• "Eject Error" or "Loading Error" appears on the screen.	<ul style="list-style-type: none"> • Change the source. • Change the disc.
	• "Region code error" appears on the screen when you insert a DVD Video.	Region code is not correct. (📺 4)

	Symptom	Remedy/Cause
DivX/MPEG1/MPEG2/MP3/WMA/WAV/AAC	• Disc cannot be played back.	<ul style="list-style-type: none"> • Change the disc. • Record the tracks using a compliant application on the appropriate discs. (📁 4) • Add appropriate extension codes to the file names.
	• Noise is generated.	The track played back is not a playable file format. Skip to another file.
	• Tracks are not played back as you have intended them to play.	Playback order may differ from the one played back using other players.
	• Elapsed playing time is not correct.	This sometimes occurs during playback. This is caused by how the tracks are recorded.
	• “Not Support” appears on the screen and track skips.	The track is unplayable.
USB	• Noise is generated.	The track played back is not a playable file format. Skip to another file.
	• Tracks cannot play back as you have intended them to play.	Playback order may differ from the one played back using other players.
	• “Now Reading...” keeps flashing on the screen.	<ul style="list-style-type: none"> • Readout time varies depending on the USB device. • Do not use too many hierarchy and folders. • Turn off the power and on again.
	• Correct characters are not displayed (e.g. album name).	For available characters, 📁 63.
	• While playing a track, sound is sometimes interrupted.	The tracks are not properly copied into the USB device. Copy tracks again, and try again.
Bluetooth (KD-AVX77 only)	• Bluetooth device does not detect the unit.	<ul style="list-style-type: none"> • Search from the Bluetooth device again. • Reset the unit. While “Open...” is shown on the screen, search from the Bluetooth device again.
	• The unit does not make pairing with the Bluetooth device.	Enter the same PIN code for both the unit and target device. If the PIN code of the device is not indicated on its instructions, try “0000” or “1234.”
	• Echo or noise occurs.	Adjust the microphone position.

	Symptom	Remedy/Cause
Bluetooth (KD-AVX77 only)	<ul style="list-style-type: none"> Phone sound quality is poor. 	<ul style="list-style-type: none"> Reduce the distance between the unit and the Bluetooth cellular phone. Move the car to place where you can get a better signal reception.
	<ul style="list-style-type: none"> The sound is interrupted or skipped while using a Bluetooth audio player. 	<ul style="list-style-type: none"> Reduce the distance between the unit and the Bluetooth audio player. Disconnect the device connected for Bluetooth phone. Turn off, then turn on the unit. (When the sound is not yet restored) connect the player again.
	<ul style="list-style-type: none"> The connected audio player cannot be controlled. 	Check whether the connected audio player supports AVRCP (Audio Video Remote Control Profile).
	<ul style="list-style-type: none"> The unit does not response when you tried to copy the phone book to the unit. 	You may have tried to copy the same entries (as stored) to the unit.
	<ul style="list-style-type: none"> "No Audio Device" appears on the screen. 	Connect this unit and the Bluetooth audio player correctly.
	<ul style="list-style-type: none"> "No Voice Device" appears on the screen. 	The connected cellular phone does not have the voice recognition system.
iPod/iPhone	<ul style="list-style-type: none"> The iPod/iPhone does not turn on or does not work. 	<ul style="list-style-type: none"> Check the connecting cable and its connection. Update the firmware version. Charge the battery of the iPod/iPhone. Check whether "HEAD MODE" or "iPod MODE" is correctly selected. (🔍 16, 51) Reset the iPod/iPhone.
	<ul style="list-style-type: none"> Sound is distorted. 	Deactivate the equalizer either on this unit or the iPod/iPhone.
	<ul style="list-style-type: none"> Playback stops. 	The headphones are disconnected during playback. Restart playback.
	<ul style="list-style-type: none"> "Cannot play this device Check the device" appears on the screen. 	No tracks are stored. Import tracks to the iPod/iPhone.
	<ul style="list-style-type: none"> No operations are available when playing back a track containing Artwork. 	Operate the unit after the Artwork is loaded. (🔍 16, 63)
	<ul style="list-style-type: none"> "Restricted Device" appears on the screen. 	Check whether the connected iPod/iPhone is compatible with this unit. (🔍 62)

Continued on the next page

	Symptom	Remedy/Cause	
iPod	Only when connecting with the interface adapter	• "Disconnect" appears on the screen.	Check the connection.
		• "Reset01" – "Reset07" appears on the screen.	Disconnect the adapter from both this unit and iPod. Then, connect them again.
		• "Reset08" appears on the screen.	Check the connection between the adapter and this unit.
		• The control of iPod does not work after disconnecting from this unit.	Reset the iPod.
CD changer	• "No Disc" appears on the screen.	Insert a disc into the magazine.	
	• "No Magazine" appears on the screen.	Insert the magazine.	
	• "Cannot play this disc Check the disc" appears on the screen.	Current disc does not include playable files. Replace the disc with one including playable files.	
	• "Reset08" appears on the screen.	Connect this unit and the CD changer correctly and press the reset button of the CD changer.	
	• "Reset01" – "Reset07" appears on the screen.	Press the reset button of the CD changer.	
	• The CD changer does not work at all.	Reset the unit. (🔍 3)	
DAB tuner	• "No DAB Signal" appears on the screen.	Move to an area with stronger signals.	
	• "Reset 08" appears on the screen.	Connect this unit and the DAB tuner correctly, then reset the unit. (🔍 3)	
	• The DAB tuner does not work at all.	Connect this unit and the DAB tuner correctly, then reset the unit. (🔍 3)	
	• "Antenna Power NG" appears on the screen.	Check the cords and connections.	
AV-IN	• No picture appears on the screen.	<ul style="list-style-type: none"> • Turn on the video component if it is not on. • Connect the video component correctly. 	
	• Playback picture is not clear and legible.	Adjust items in <Picture Adjust> menu. (🔍 14)	

Specifications

AMPLIFIER	Maximum Power Output	Front/Rear	50 W per channel	
	Continuous Power Output (RMS)	Front/Rear	20 W per channel into 4 Ω , 40 Hz to 20 000 Hz at no more than 0.8% total harmonic distortion	
	Load Impedance		4 Ω (4 Ω to 8 Ω allowance)	
	Equalizer Control Range	Frequencies		60 Hz, 150 Hz, 400 Hz, 1 kHz, 2.5 kHz, 6.3 kHz, 15 kHz
		Level		\pm 10 dB
	Signal-to-Noise Ratio		70 dB	
	Audio Output Level LINE OUT (FRONT, REAR), CENTER OUT, SUBWOOFER OUT	Line-Out Level/Impedance		5 V/20 k Ω load (full scale)
		Output Impedance		1 k Ω
	Color System			NTSC/PAL*
	Video Output (composite)			1 Vp-p/75 Ω
Other Terminals	Input		LINE IN, VIDEO IN, USB input, Aerial input	
	Output		2nd AUDIO OUT	
	Others		CD changer, OE REMOTE, MIC IN	
FM/AM TUNER	Frequency Range	FM	FM1, FM2: 87.5 MHz to 108.0 MHz FM3: 65.00 MHz to 74.00 MHz	
		AM	(MW) 522 kHz to 1 620 kHz (LW) 144 kHz to 279 kHz	
	FM Tuner	Usable Sensitivity		9.3 dBf (0.8 μ V/75 Ω)
		50 dB Quieting Sensitivity		16.3 dBf (1.8 μ V/75 Ω)
		Alternate Channel Selectivity (400 kHz)		65 dB
		Frequency Response		40 Hz to 15 000 Hz
		Stereo Separation		40 dB
	MW Tuner	Sensitivity/Selectivity		20 μ V/40 dB
	LW Tuner	Sensitivity		50 μ V
	DVD/CD	Signal Detection System	Non-contact optical pickup (semiconductor laser)	
Frequency Response		DVD, fs=48 kHz	16 Hz to 22 000 Hz	
		DVD, fs=96 kHz	16 Hz to 44 000 Hz	
		VCD/CD	16 Hz to 20 000 Hz	
Dynamic Range			93 dB	
Signal-to-Noise Ratio			95 dB	
Wow and Flutter		Less than measurable limit		

* From the VIDEO OUT plug, normally NTSC signal is emitted. (PAL signals are converted into NTSC.) PAL signal may be emitted without conversion depending on the incoming signal type.

USB	USB Standards	USB 2.0 Full Speed		
	Data Transfer Rate	Full Speed	Maximum 12 Mbps	
		Low Speed	Maximum 1.5 Mbps	
	Compatible Device	Mass storage class		
	Compatible File System	FAT 32/16/12		
Max. Current	DC 5 V --- 500 mA			
BLUETOOTH (KD-AVX77 only)	Version	Bluetooth 1.2 certified		
	Output Power	+4 dBm Max. (Power class 2)		
	Service Area	Within 10 m		
	Profile	HFP (Hands-Free Profile) 1.5 OPP (Object Push Profile) 1.1 A2DP (Advanced Audio Distribution Profile) 1.2 AVRCP (Audio/Video Remote Control Profile) 1.3		
MONITOR	Screen Size	5.4 inch wide liquid crystal display		
	Number of Pixel	576 000 pixels: 800 (horizontal) × 3 (RGB) × 240 (vertical)		
	Drive Method	TFT (Thin Film Transistor) active matrix format		
	Color System	PAL/NTSC		
	Aspect Ratio	3.32:1 (Super wide)		
GENERAL	Power Requirement	Operating Voltage	DC 14.4 V (11 V to 16 V allowance)	
	Grounding System	Negative ground		
	Allowable Storage Temperature	-10°C to +60°C		
	Allowable Operating Temperature	0°C to +40°C		
	Dimensions (W × H × D)	Installation Size (approx.)	182 mm × 52 mm × 160 mm	
		Panel Size (approx.)	188 mm × 58 mm × 12 mm	
	Mass (approx.)	2.2 kg (excluding the accessories)		

Design and specifications are subject to change without notice.

Operation index

General

AV Menu	12 – 32
Capture (KD-AVX77 only)	13
Clock	11, 15
Detach/attach the monitor panel	5
Demonstration	11, 13
Quick Menu	7
Remote controller	8, 39, 40
Reset	3, 5
Source	7
Touch panel	5, 6
Volume	5, 6

Tuner

Auto/manual search	33
DAB tuner	54
Improve FM reception	25
Listen to the radio	33
Preset stations	27, 33
Radio Data System	34
Store stations (automatically/manually)	25, 27

Disc

Disc Surround	21
Display information	37
Dual Display	15, 43, 46
Dual Zone operation	43
Eject	6, 36
Lock/unlock disc	36
Open/close	6, 36
OSD	41, 42
PBC playback	41
Playable disc type	4
Repeat/random play	26
Search/skip	37, 38, 39, 40
Select a title/program/playlist	37, 39, 59
Select a track/folder	27, 37, 39, 40
Start/stop/pause/resume playback	37, 38, 39, 40

USB

Attach/detach	47
Repeat/random play	26
Select a track/folder	27, 39, 40

Bluetooth (KD-AVX77 only)

Answer/end call	31, 49
Connect/disconnect/delete	30, 48
Make a call	29
Play back an audio player	50
Preset phone number	50

iPod

Audiobooks	26
Connecting method	51
Controlling unit	16, 51
Repeat/random play	26
Select a track/video	28, 51, 52
Start/pause playback	51, 52
Supported iPod/iPhone	62

CD changer

Repeat/random play	26
Select a track/folder/disc	28, 53
Start playback	53

External component

AV-INPUT	19, 56
EXT-INPUT	19, 57
Dual Display	15, 56

Благодарим Вас за приобретение изделия JVC.

Перед тем, как приступить к эксплуатации, пожалуйста, внимательно прочитайте все инструкции с тем, чтобы полностью изучить и обеспечить оптимальную работу этого устройства.

ВАЖНО ДЛЯ ЛАЗЕРНОЙ АППАРАТУРЫ

1. ЛАЗЕРНАЯ АППАРАТУРА КЛАССА 1

2. ПРЕДУПРЕЖДЕНИЕ: Не

открывайте верхнюю крышку.

Внутри устройства нет частей, которые пользователь может

отремонтировать. Ремонт должен осуществляться квалифицированным обслуживающим персоналом.

3. ПРЕДУПРЕЖДЕНИЕ: В открытом состоянии происходит видимое и/или невидимое излучение лазера класса 1M. Не смотрите непосредственно в оптические инструменты.

4. ЭТИКЕТКА: ПРЕДУПРЕЖДАЮЩАЯ ЭТИКЕТКА, РАЗМЕЩЕННАЯ НА НАРУЖНОЙ СТОРОНЕ УСТРОЙСТВА.

CAUTION	ATTENTION	AVISO	WARNING	注意	CAUTION
VISIBLE AND/OR INVISIBLE CLASS 1M LASER RADIATION WHEN OPEN. DO NOT VIEW DIRECTLY WITH OPTICAL INSTRUMENTS. (EN) 60825-1:2001	RAYONNEMENT LASER VISIBLE ET/OU INVISIBLE DE CLASSE 1M UNE FOIS OUVERT. NE PAS REGARDER DIRECTEMENT AVEC DES INSTRUMENTS OPTIQUES. (FR)	RADIACION LASER DE CLASE 1M VISIBLE Y/O INVISIBLE CUANDO ESTA ABIERTO. NO MIRAR DIRECTAMENTE CON INSTRUMENTAL OPTICO. (ES)	SYNLIG OCH/ELLER OSYNLIG LASERSTRÅLNING, KLASS 1M, NÄR DENNA ÄR ÖPPNAD. BETRÄKTA EJ STRÅLEN MED OPTISKA INSTRUMENT. (SWE)	ここに警告とラベル及び安全記号等があるクラス1Mレーザー放射があります。光学機器で直接見ないでください。(JPN)	VISIBLE AND/OR INVISIBLE CLASS 1M LASER RADIATION WHEN OPEN. DO NOT STARE INTO BEAM. FOM 1M CFR (EN) 60825-1:2001

ПРЕДУПРЕЖДЕНИЯ: (Предотвращение несчастных случаев и повреждений)

- НЕ устанавливайте устройства и не прокладываете провода в местах, где;
 - оно может помешать рулевому управлению и переключению передач.
 - оно может помешать функционированию средств безопасности, например, пневмоподушкам.
 - может ухудшиться обзор.
- НЕ управляйте устройством во время вождения автомобиля. При необходимости управления устройством во время вождения автомобиля внимательно следите за дорогой.
- Водителю не следует смотреть на монитор во время вождения.
- Водителю не следует надевать наушники во время вождения.
- Чрезмерное звуковое давление из вставных или накладных наушников может вызвать потерю слуга при прослушивании звука через вставные или накладные наушники с использованием режима "Dual Zone".

Предостережения (монитор):

- Встроенный в устройство монитор изготовлен с высокой точностью, однако он может иметь нерабочие точки. Это явление неизбежно и не является результатом неисправной работы оборудования.
- Не подвергайте монитор воздействию прямых солнечных лучей.
- Не используйте шариковую ручку и подобные предметы с острым наконечником для работы с сенсорной панелью. Касайтесь кнопок сенсорной панели непосредственно пальцами (если на Вас перчатки, необходимо их снять).
- При слишком низкой или слишком высокой температуре может произойти следующее:
 - Внутри происходит химическая реакция, приводящая к неисправности устройства.
 - Изображения могут отображаться нечетко или воспроизводиться замедленно. Может нарушаться синхронность изображения и звука или ухудшаться качество изображения.
- При длительном отображении некоторых изображений на мониторе может оставаться остаточное изображение. Это не является неисправностью. Выключите устройство или отобразите другое изображение.



[только Европейский Союз]

В соответствии с Законом Российской Федерации "О защите прав потребителей" срок службы (годности) данного товара "по истечении которого он может представлять опасность для жизни, здоровья потребителя, причинять вред его имуществу или окружающей среде" составляет семь (7) лет со дня производства. Этот срок является временем, в течение которого потребитель данного товара может безопасно им пользоваться при условии соблюдения инструкции по эксплуатации данного товара, проводя необходимое обслуживание, включающее замену расходных материалов и/или соответствующее ремонтное обеспечение в специализированном сервисном центре.

Дополнительные косметические материалы к данному товару, поставляемые вместе с ним, могут храниться в течение двух (2) лет со дня его производства.

Срок службы (годности), кроме срока хранения дополнительных косметических материалов, упомянутых в предыдущих двух пунктах, не затрагивает никаких других прав потребителя, в частности, гарантийного свидетельства JVC, которое он может получить в соответствии с законом о правах потребителя или других законов, связанных с ним.

Как пользоваться данным руководством:

- < > обозначает изменяемые экраны/меню/операции/настройки, которые появляются на сенсорной панели.
- [] обозначает кнопки на сенсорной панели.
- (Q номер страницы) обозначает номер страницы для справки по связанным темам/операциям/настройкам.
- **Указатель операций:** Удобный и быстрый поиск желаемых операций/функций. (Q 73)
- **Язык отображения:** Элементы индикации на английском языке используются в качестве примера с целью объяснения. Можно выбрать язык индикации в меню <Language>. (Q 15)
- **Иллюстрации:** Для объяснения используются главным образом иллюстрации KD-AVX77.

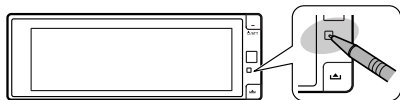
■ Как перенастроить Ваше устройство

- *Запрограммированные настройки будут также удалены (за исключением зарегистрированных устройств для KD-AVX77, Q 32)*

Принудительное извлечение диска, Q 36.

Для Вашей безопасности...

- Не повышайте слишком сильно уровень громкости, поскольку это заглушает внешние звуки, делая опасным управление автомобилем, а также может привести к потере слуха.
- Остановите автомобиль перед тем, как выполнять любые сложные операции.

Температура внутри автомобиля...

Если Вы припарковали Ваш автомобиль на длительное время в жаркую или холодную погоду, перед тем, как включать это устройство, подождите до тех пор, пока температура в автомобиле не придет в норму.

СОДЕРЖАНИЕ

Как пользоваться данным руководством...	3
Как перенастроить Ваше устройство	3

ВВЕДЕНИЕ

Тип воспроизводимых дисков	4
Основные операции	5
• Использование панели монитора/сенсорной панели	5
• Использование пульта дистанционного управления (RM-RK252)	8
Подготовка	11

AV MENU

Общее представление о меню AV	12
-------------------------------------	----

ОПЕРАЦИИ

Прослушивание радио	33
Операции с дисками	36
• Кнопки управления и информация на сенсорной панели	37
• Операции с помощью пульта дистанционного управления (RM-RK252)...	39
• Использование разделенных экранов—“Dual Display”	43
Операции в режиме “Dual Zone”	43
Операции с устройством USB	47

ВНЕШНИЕ УСТРОЙСТВА

Использование устройств Bluetooth® (только для KD-AVX77)	48
• Подключение нового устройства Bluetooth ...	48
• Использование сотового телефона Bluetooth...	49
• Использование аудиопроигрывателя Bluetooth	50
Прослушивание устройств iPod/iPhone	51
• При подключении с помощью кабеля USB...	51
• При подключении с помощью интерфейсного адаптера	52
Прослушивание с устройства автоматической смены компакт-дисков	53
Прослушивание тюнера DAB	54
Использование других внешних устройств ...	56
• AV-INPUT	56
• EXT-INPUT	57

СПРАВОЧНАЯ ИНФОРМАЦИЯ

Обслуживание	58
Дополнительная информация о приемнике ...	59
Устранение проблем	66
Технические характеристики	71
Указатель операций	73

Тип воспроизводимых дисков

Тип диска	Формат записи, тип файла и т.д.	Поддерживаемые
DVD • Данное устройство не может воспроизводить или испускать звук DTS.	Видео DVD-диск *1 Код региона: 5 Пример: 	✓ OK
	DVD-Audio/DVD-ROM	✗ NO
DVD-диск однократной или многократной записи (DVD-R/-RW *2, +R/+RW *3) • Видео DVD-диск: UDF-мост • DVD-VR • DivX/MPEG1/MPEG2/JPEG/MP3/WMA/WAV/AAC: ISO 9660 level 1, level 2, Romeo, Joliet	Видео DVD-диск	✓ OK
	DVD-VR*4	
	DivX/MPEG1/MPEG2	
	JPEG	
	MP3/WMA/WAV/AAC*5	✗ NO
MPEG4/DVD+VR/DVD-RAM		
DualDisc	Сторона DVD	✓ OK
	Сторона не-DVD	✗ NO
CD/VCD	Музыкальный компакт-диск/диск для CD-текста (CD-DA)	✓ OK
	VCD (Видео компакт-диск)	✗ NO
	DTS-CD/SVCD (Super Video CD)/CD-ROM/CD-I (CD-I Ready)	
Компакт-диск однократной или многократной записи (CD-R/-RW) • ISO 9660 level 1, level 2, Romeo, Joliet	CD-DA	✓ OK
	VCD (Видео компакт-диск)	
	DivX/MPEG1/MPEG2	
	JPEG	
	MP3/WMA/WAV/AAC*5	✗ NO
MPEG4		

*1 Если установить видео DVD-диск с неправильным кодом региона, на экране отображается сообщение "Region code error".

*2 Диски DVD-R, записанные в формате "multi-border", тоже воспроизводятся (кроме двухслойных дисков). Двухслойные диски DVD-RW не воспроизводятся.

*3 Возможно воспроизведение завершённых дисков +R/+RW (только в видеоформате). "DVD" выбирается в качестве типа диска когда загружается диск +R/+RW. Двухслойные диски +RW не воспроизводятся.

*4 Данное устройство не может воспроизводить содержимое, защищённое с помощью CPRM (Content Protection for Recordable Media—защита содержимого для перезаписываемых носителей).

*5 Данное устройство может воспроизводить файлы AAC, кодированные с помощью iTunes.

Предостережение для воспроизведения дисков DualDisc

Сторона диска DualDisc, отличная от DVD, не совместима со стандартом "Compact Disc Digital Audio". Поэтому не рекомендуется использовать сторону диска DualDisc, отличную от DVD, на данном устройстве.

Основные операции

Использование панели монитора/сенсорной панели

Сенсорная панель (см. следующие страницы).

Объяснение большинства операций приводится с использованием сенсорной панели, если не указано обратного.

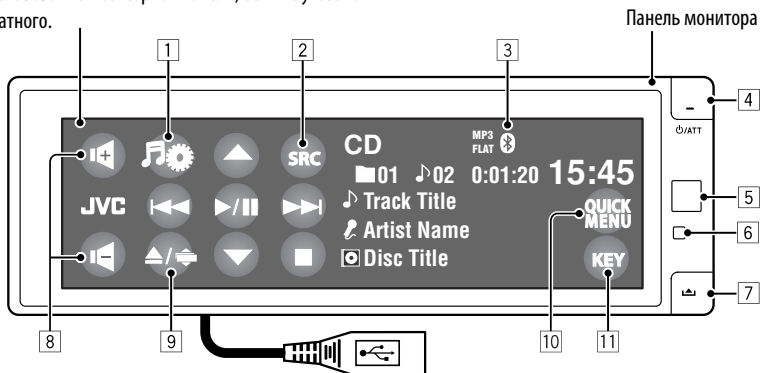

Кабель USB, идущий от задней панели устройства, (🔍 47, 51)

- 1 Отображение экрана меню AV. (🔍 12)
- 2 Отображение меню источника.*1 (🔍 7)
- 3 Индикатор Bluetooth (только для KD-AVX77)

- 4
 - Включение питания.
 - Ослабление звука (при включенном питании).
 - Выключение питания. (Удерживать)
 - Переключение устройства связи во время разговора по сотовому телефону Bluetooth. (только для KD-AVX77, 🔍 49)

- 5 Телетриметрический датчик
- 6 Выполните сброс устройства. (🔍 3)
- 7 Отсоединение панели монитора.

- 8
 - Настройка громкости.
 - Настройка уровня громкости входящих звонков.*2 (только для KD-AVX77)
- 9
 - Отображение экрана Open/Tilt. (🔍 6)
 - Извлечение диска и отображение экрана Open/Tilt. (Удерживать)

- 10 Отображение быстрого меню. (🔍 7)
- 11 Изменение кнопок, отображаемых на сенсорной панели. (🔍 6)

*1 Доступные источники зависят от подключенных внешних устройств, используемых носителей и настроек, выполненных на экране < > (вход). (🔍 19)

*2 Эта настройка не влияет на уровень громкости других устройств.

Подсоединение панели монитора

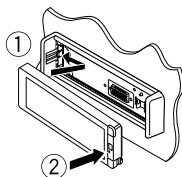

Когда изображение воспроизводится на экране, индикация кнопок и информации на сенсорной панели отключается приблизительно через 10 секунд после выполнения последней операции.

- Способ отключения индикации кнопок и информации можно выбрать в <Monitor/Sensor>. (🔍 20)

Индикация кнопок и информации включается снова:

- При поднесении руки к сенсорной панели (в зависимости от настройки <Monitor/Sensor>, 🔍 20).
- При нажатии кнопки ϕ /ATT на панели монитора.
- Для KD-AVX77: При поступлении входящего вызова или SMS на сотовый телефон Bluetooth.
- Индикация кнопок и информации может включаться и в других случаях, отличных от вышеописанных.

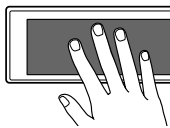

Предостережение, касающееся настройки громкости:

По сравнению с другими источниками воспроизведения цифровые устройства (CD/USB) создают незначительный шум. Уменьшите громкость перед воспроизведением, чтобы предотвратить повреждение динамиков из-за внезапного повышения уровня громкости на выходе.

Можно также настраивать громкость, перемещая палец по любой части сенсорной панели, как это показано на рисунке.



Перетаскивание пальца по сенсорной панели работает так же, как касание [▲/▼/◀/▶/▶▶].

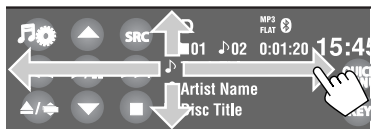

- При перемещении или перетаскивании пальца плотно касайтесь панели.

Кнопки на сенсорной панели

При каждом прикосновении к [KEY] отображаемые на сенсорной панели кнопки изменяются.

Пример: Когда в качестве источника звука выбран "TUNER"

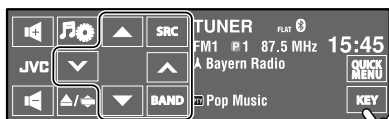

Кнопки операций

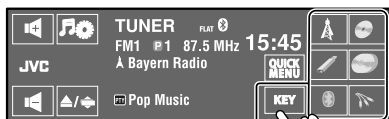

Кнопки источника

- Доступные кнопки меняются в зависимости от источников.
- Фоновый рисунок можно изменить с помощью настройки <Wall Paper>. (🔍 13)

Экран Open/Tilt



[Open]/ [Eject]	Открытие панели монитора./ Извлечение диска.
[Close]	Закрытие панели монитора.
[Tilt]	Наклон панели монитора.
[🔍]	Закрытие этого экрана.

- Затемненные элементы использовать нельзя.

Меню источника

Меню источника позволяет выбрать источник.

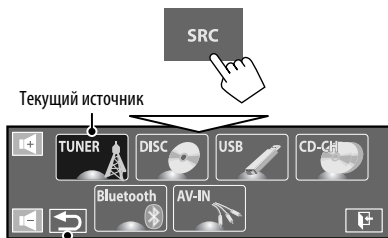

Возврат к предыдущему экрану.

Быстрое меню

Быстрое меню позволяет с легкостью получать доступ к некоторым часто используемым функциям.

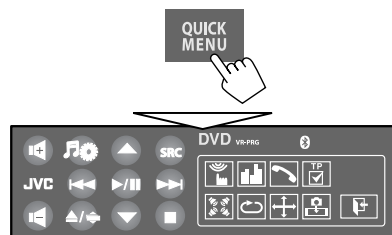

- Доступные значки меняются в зависимости от источников.

	Отображение меню <Monitor/Sensor> . (Q 20)
	Изменение режима звучания. (Q 23)
	Включение или выключение функции объемного звучания. (Q 21)
	Включение или выключение повтора дорожек или разделов. (Q 26)
	Изменение настройки <Aspect> . (Q 15)
	Активация или деактивация функции резервного приема PTY. (Q 25)

	Отображение меню <PTY Search> . (Q 34)
	Включение или выключение функции резервного приема сообщений. (Q 25)
	Включение или выключение функции резервного приема ТА. (Q 18)
	Изменение настройки <IF Band Width> . (Q 18)
	Изменение управления устройством iPod/iPhone для "iPod USB". (Q 16)

Только для KD-AVX77

	Позволяет захватить текущее воспроизводимое изображение. (Q 13)
	Отображение меню набора <Dial Menu> . (Q 29)

Использование пульта дистанционного управления (RM-RK252)

Установка батарей

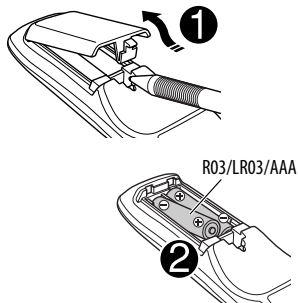

Вставьте аккумуляторные батареи в пульт дистанционного управления, соблюдая полярность (+ и -).

Внимание:

- Неправильная замена батареи приводит к опасности взрыва. Заменяйте на батареи только того же или эквивалентного типа.
- Не подвергайте аккумуляторные батареи действию повышенных температур: не подвергайте их длительному воздействию солнечных лучей, не бросайте в огонь и т.п.

При уменьшении радиуса действия или эффективности пульта дистанционного управления замените батареи.

Перед использованием пульта дистанционного управления выполните следующие действия:

- Направьте пульт дистанционного управления непосредственно на телеметрический датчик приемника.
- НЕ подвергайте телеметрический датчик воздействию яркого света (прямых солнечных лучей или искусственного освещения).

Приемник поставляется с функцией рулевого пульта дистанционного управления.

- Для получения информации о подключении монитора см. Руководство по установке/подключению (в отдельном издании).
- Операции могут отличаться в зависимости от типа рулевого пульта дистанционного управления.

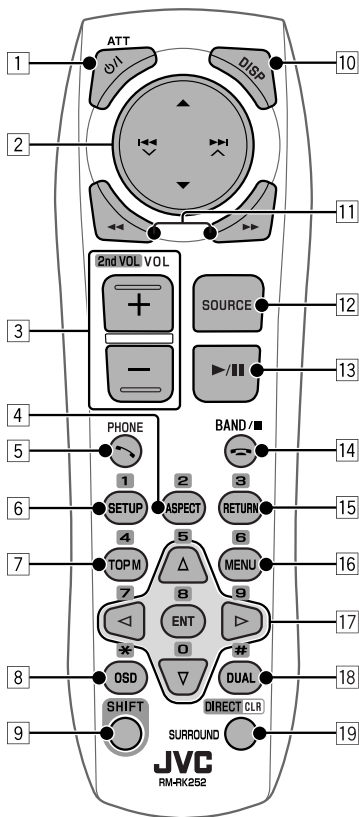

1 Кнопка ϕ /I ATT*1

- Включение питания.
- Приглушение звука при включенном питании.
- Выключение питания. (Удерживать)

2 Кнопки \blacktriangle / \blacktriangledown

- **TUNER:** Выбор запрограммированных радиостанций.
- **DAB:** Выбор служб.
- **DISC/USB/CD-CH:**
 - Видео DVD-диск: Выбор названия.
 - DVD-VR: Выбор программы/списка воспроизведения.
 - DivX/MPEG1/MPEG2/MP3/WMA/WAV/AAC: Выбор папок, если содержатся.
- **iPod USB:** Выбор предыдущего или следующего элемента.*2
- **iPod** (когда подключен к KS-PD100):
 - \blacktriangle : Вход в главное меню (затем кнопки \blacktriangle / \blacktriangledown / \blacktriangleleft / \blacktriangleright / \blacktriangleright / \blacktriangleleft служат для перемещения по меню).
 - \blacktriangle : Возврат к предыдущему меню.
 - \blacktriangledown : Подтверждение выбора.
 - \blacktriangledown : Пауза или возобновление воспроизведения.
- **Bluetooth:** Выбор группы или папки.

Кнопки \blacktriangleleft / \blacktriangleright / \blacktriangleright / \blacktriangleleft **• TUNER/DAB:**

- Автоматический поиск радиостанций/блоков трансляции.
- Ручной поиск радиостанций/блоков трансляции. (Удерживать)
- **DISC/USB/iPod USB/CD-CH:**
 - Прокрутка назад/прокрутка вперед.
 - Поиск назад/поиск вперед. (Удерживать)
- **iPod** (когда подключен к KS-PD100):
 - Прокрутка назад/прокрутка вперед.
 - Поиск назад/поиск вперед. (Удерживать)
- В режиме выбора меню:
 - Выберите элемент. (Затем нажмите \blacktriangledown для подтверждения выбора.)
 - Прокрутка 10 элементов за один раз. (Удерживать)
- **Bluetooth*3:**
 - Прокрутка назад/прокрутка вперед.
 - Поиск назад/поиск вперед. (Удерживать)

3 Кнопки VOL (громкость) + / –*1

- Настройка уровня звука.
- Настройка громкости входящих вызовов.*3

Кнопки 2nd VOL (громкость) + / –

- Настройка громкости сигнала, получаемого через разъем 2nd AUDIO OUT при нажатии кнопки SHIFT.

4 Кнопка ASPECT*4

- Изменение формата воспроизводимых изображений.

5 Кнопка \curvearrowright PHONE*1 *3

- Отображение открывавшегося последним меню в <Dial Menu>.
- Отображение меню <Redial>. (Удерживать)
- Ответ на входящие вызовы.

6 Кнопка SETUP*4

- Выполняет только функцию цифровой кнопки.

7 Кнопка TOP M (меню)*4

- Видео DVD-диск: Отображение меню дисков.
- DVD-VR: Отображение экрана "Original Program".
- VCD: Возобновление воспроизведения PBC.

8 Кнопка OSD (индикация на экране)

- Отображение строки состояния.
- Не выполняет функцию "Ж".

*1 Если включена функция "Dual Zone", эти кнопки использовать нельзя.

*2 Может не работать в зависимости от того, как была выбрана текущая дорожка или видеозапись.

*3 Только для KD-AVX77

*4 В сочетании с кнопкой SHIFT выполняет функцию нумерованных кнопок.

– **DISC/USB:** Ввод номера раздела/названия/программы/списка воспроизведения/папки/дорожки после входа в режим поиска путем нажатия SHIFT и DIRECT. (📞 40)

– **TUNER/DAB:** (Цифры от 1 до 6): Ввод запрограммированной радиостанции или службы.

Продолжение не следующей странице

- 9 **Кнопка SHIFT**
- Функции с другими кнопками.
- 10 **Кнопка DISP (дисплей)*1**
- Закрытие экрана меню, если меню было открыто.
 - **DISC/USB/iPod USB:** Отображение кнопок и информации на сенсорной панели, когда отображается изображение/картинка Jacket Picture/обложка.
 - **DAB:** Отображение DLS (Dynamic Label Segment)—динамический сегмент метки).
- 11 **Кнопки ◀◀/▶▶**
- **DISC/USB:**
 - Поиск назад/поиск вперед. (недоступно для JPEG)
 - Видео DVD-диск: Медленное воспроизведение (во время паузы).
 - DVD-VR/VCD: Прямое замедленное воспроизведение (во время паузы).
 - **iPod USB:** Поиск назад/поиск вперед.
- 12 **Кнопка SOURCE*1**
- Осуществляет выбор источника звука.
- 13 **Кнопка ▶ (воспроизведение) / || (пауза)**
- **DISC/USB/iPod USB:** Начало воспроизведения или пауза.
 - Ответ на входящие вызовы.*3
 - **Bluetooth:** Начало воспроизведения.*3
- 14 **Кнопка ↵ (завершение звонка)*3**
- Завершение вызова.
- Кнопка BAND**
- **TUNER/DAB:** Выбор диапазонов частот.
- Кнопка ■ (останов)**
- **DISC/USB:** Останов воспроизведения.
 - **Bluetooth:** Пауза воспроизведения.*3
- 15 **Кнопка RETURN*4**
- VCD: Возврат к меню PBC.
 - Видео DVD-диск/DVD-VR/DivX/MPEG1/MPEG2/JPEG/VCD: Отмена всплывающего меню на строке состояния на экране.
- 16 **Кнопка MENU*4**
- Видео DVD-диск: Отображение меню дисков.
 - DVD-VR: Отображение экрана "Play List".
 - VCD: Возобновление воспроизведения PBC.
- 17 **Кнопки △/▽*4**
- Видео DVD-диск: Выбор или выполнение настроек.
 - **CD-CH:** Изменение дисков в загрузочном устройстве.
- Кнопки </>*4**
- Видео DVD-диск: Выбор или выполнение настроек.
 - DivX/MPEG1/MPEG2: Переход назад или вперед приблизительно на 5 минут.
- Кнопка ENT (ввод)*4**
- Подтверждение выбора.
- 18 **Кнопка DUAL**
- Включение или отключение функции "Dual Zone".
 - Не выполняет функцию "#".
- 19 **Кнопка DIRECT**
- **DISC/USB:** Переключение в режим прямого поиска раздела/названия/программы/списка воспроизведения/папки/дорожки при нажатии с кнопкой SHIFT. (🔍 40)
- Кнопка CLR (очистка)**
- **DISC/USB:** Удаление ошибочного ввода при нажатии с кнопкой SHIFT.
- Кнопка SURROUND*1**
- **DISC/USB:** Изменение режима объемного звука.

*1, *3, *4 🔍 9

Подготовка

Отмена демонстрации функций дисплея и установка часов

1 Включение питания.

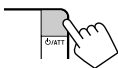

2 Отображение меню AV.



3 Выберите <AV Setup>.



4 Отмена демонстрации.

Коснитесь <Interval>, чтобы отобразить элементы настройки.
Выберите <Off>, затем коснитесь <↶>.

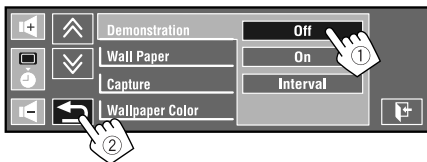

5 Настройка часов.

Выберите <🕒> (часы).

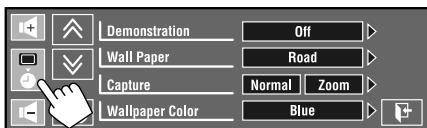

Настройте час.

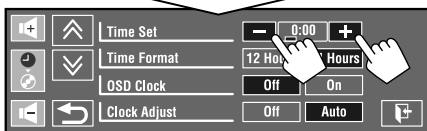

Изменить элемент для настройки (1),
затем настройте минуты (2).

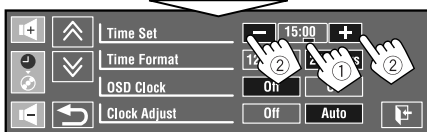

6 Завершите процедуру.

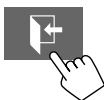

Общее представление о меню AV

Меню AV можно использовать для выполнения большинства операций и настроек. Доступные элементы меню отображаются на сенсорной панели в зависимости от выбранного источника.

Следующие действия являются одной из основных процедур.

- Выполнение операций/задание настроек можно осуществлять, следуя этим указанным действиям, если не упоминается иное.

1 Включение питания.



2 Отображение меню AV.

- AV Setup: 13 – 20
- Disc Surround: 21, 22
- Equalizer: 23
- Sound: 24
- Mode: 25, 26
- List: 27, 28
- Dual Zone: 43 – 46

Только для KD-AVX77

- Bluetooth: 29 – 32





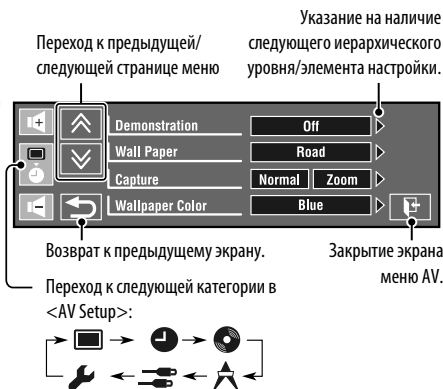

3 Коснитесь желаемой иконки/элемента, чтобы выполнить желаемую операцию/настройку.

- Для некоторых настроек вложенные окна не отображаются, а выбор параметра уже приводит к изменению настройки.
- Недоступные элементы затемняются.





Элемент меню	Настройки/элементы, доступные для выбора
Demonstration (Демонстрация)	<ul style="list-style-type: none"> ◆ Off : Отмена. ◆ On : Включение демонстрации на экране. Для временной остановки коснитесь экрана. ◆ Interval : Включение демонстрации с 20-секундными интервалами.
Wall Paper (Фоновый Рисунок)	<p>Можно выбрать фоновый рисунок экрана.</p> <p>Для KD-AVX77:</p> <ul style="list-style-type: none"> ◆ Ring, Plain, Road, Night, User Capture 1, User Capture 2, User Capture 3, User Capture 4 <p>Для KD-AVX55:</p> <ul style="list-style-type: none"> ◆ Ring, Plain
<div style="writing-mode: vertical-rl; transform: rotate(180deg);"> Дисплей  </div> Capture (Захват) (Только для KD-AVX77)	<p>Можно захватить изображение, отображаемое на экране, и использовать его в качестве фонового рисунка.</p> <ul style="list-style-type: none"> ◆ Normal : Захват изображения без увеличения. ◆ Zoom : Захват изображения с увеличением до ширины экрана. <p>Во время воспроизведения или паузы воспроизведения изображения...</p> <ol style="list-style-type: none"> 1 Выберите <Normal> или <Zoom>. <ul style="list-style-type: none"> • Когда выбрано <Zoom>, последовательно постукивайте по экрану, пока не отобразится желаемая часть. 2 Захватите изображение. <div style="text-align: center; margin: 10px 0;">  </div> <ul style="list-style-type: none"> [] : Захват изображения. [] : Отмена. 3 Выберите одну из цифр (<1> – <4>), чтобы сохранить изображение для <User Capture 1> – <User Capture 4> в <Wall Paper> выше. Отобразится сообщение "Please Wait...". <p>Захваченное изображение будет сохранено и выбрано в качестве фонового рисунка.</p>

Элемент меню	Настройки/элементы, доступные для выбора
Wallpaper Color (Фонов.Рисун.Цвет)	Можно выбрать цвет фонового изображения. ◆ Blue, Black, Orange, Red, Green, Yellow
Text Color (Цвет Текста)	Можно выбрать цвет текста. ◆ White, Black, Red, Green, Blue, Yellow, Orange, Purple
Scroll (Прокрутка)	◆ Off : Отмена. ◆ Once : Однократная прокрутка отображаемой информации. ◆ Auto : Повторная прокрутка (через 5-секундные интервалы).
Tag Display (Инфо. Дисплей)	◆ Off : Отмена. ◆ On : Отображение данных метки во время воспроизведения дорожек MP3/WMA/WAV/AAC.
Dimmer (Регулятор Освещ.)	◆ Off : Отмена. ◆ On : Включение затемнения. ◆ Auto : Затемнение монитора при включении фар. * ¹ ◆ Dimmer Time Set : Включение настройки "Dimmer Time" (см. ниже).
Dimmer Time Set (Регулят. Времени)	Настройка времени включения (☺) или выключения (☹) затемнения.
Dimmer Level (Уровень Освещен.)	Можно выбрать яркость подсветки. ◆ 01 (ярко), 02 (среднее), 03 (темно)
Bright (Яркость)	Можно настроить яркость экрана. ◆ -15 а +15 ; По умолчанию 00
Picture Adjust (Наст. Изображения) * ²	Можно настраивать качество и четкость изображения на экране при просмотре изображения воспроизведения. Настройка будет сохранена — одна для "DISC/USB", а другая для "iPod USB/AV-IN". Коснитесь [▲] или [▼], чтобы выбрать элемент, затем коснитесь [+] или [-], чтобы выполнить настройку. (от -15 до +15 ; По умолчанию 00) ◆ Bright : Настройка яркости, если изображение слишком яркое или слишком темное. ◆ Contrast : Настройка контрастности. ◆ Color : Настройка цвета изображения — светлее или темнее. ◆ Tint * ³ : Настройка интенсивности цвета, если цвет кожи человека неестественный.

*¹ Требуется подключение к переключателю управления освещением автомобиля. (См. Руководство по установке/подключению.)

*² Можно настроить только тогда, когда источником является "DISC/USB/iPod USB" (установленный носитель должен содержать изображения или видеозаписи) или "AV-IN".

*³ Когда в качестве источника выбрано "AV-IN" и на вход поступает сигнал PAL, выполнение настройки невозможно.

Элемент меню		Настройки/элементы, доступные для выбора		
Дисплей	Aspect (Формат) *4	Можно изменить формат изображения.		
		Формат входного сигнала		
		4:3	16:9	
	◆ 16:9 Full	Подходит для изображений в формате 16:9.		
	◆ Ultra Full	Растягивание изображения, отображаемого в режиме <16:9 Full>, до ширины экрана.		
	◆ Cinema Scope	Подходит для изображений широкоэкранный размера типа синемаскоп.		
	◆ Ultra Cinema Sc.	Растягивание изображения, отображаемого в режиме <Cinema Scope>, до ширины экрана.		
	◆ Zoom	Подходит для изображений в формате 4:3 Letterbox.		
◆ Auto	Формат выбирается автоматически в соответствии с поступающим сигналом.			
	Language (Язык) *5	Выбор языка отображения сообщений на экране. ◆ English, Español, Français, Deutsch, Italiano, Nederlands, Svenska, Dansk, Русский, Português • Символы, которые можно вводить для названий, могут также различаться в зависимости от выбранного языка. (🗨 63)		
	Key Position (Положение Кнопки)	Выбор положения кнопок на сенсорной панели. ◆ Left, Right		
	Dual Display (Двойной Дисплей)	◆ Off : Отмена. ◆ On : Включение режима двух экранов "Dual Display". (🗨 43, 46, 56)		
Часы	Time Set (Уст. Времени)	По умолчанию 0:00 (🗨 11)		
	Time Format (Формат Времени)	Выбор 12-часового или 24-часового формата. ◆ 12 Hours, 24 Hours		
	OSD Clock (Часы OSD)	◆ Off : Отмена. ◆ On : Время часов отображается на воспроизводимом изображении.		
	Clock Adjust (Настройка Часов)	Выберите <Auto> для автоматической подстройки часов с использованием данных о времени (CT), поступающих от радиостанции FM Radio Data System. ◆ Off, Auto		

*4 Невозможно настроить, если не отображается картинка.

*5 Чтобы заданные настройки вступили в действие, выключите и снова включите питание.

Элемент меню	Настройки/элементы, доступные для выбора
Menu Language (Меню Языков) *6, *7	Выбор первоначального языка меню диска; По умолчанию Русский (🔍 64)
Audio Language (Авт. Выбор Языка) *6, *7	Выбор первоначального языка аудио; По умолчанию Русский (🔍 64)
Subtitle (Субтитры) *6, *7	Выбор первоначального языка субтитров или отключение субтитров <Off>; По умолчанию Русский (🔍 64)
Monitor Type (Тип Монитора) *6, *7	Выбор типа монитора для просмотра широкоэкранного изображения на внешнем мониторе. <ul style="list-style-type: none"> ◆ 16:9 : Выберите этот параметр, если формат экрана внешнего монитора - 16:9. ◆ 4:3 Letterbox, 4:3 Pan Scan : Выберите этот параметр, если формат экрана внешнего монитора - 4:3.
OSD Position (Позиция OSD) *6, *7	Выберите положение экранной строки. (🔍 42) <ul style="list-style-type: none"> • При некоторых настройках <Aspect> экранная строка полностью не отображается. (🔍 15) ◆ 1 : Самое высокое положение. ◆ 2 : Самое низкое положение.
File Type (Тип Файла) *6, *7	Выберите тип файла для воспроизведения, если диск или устройство USB содержит файлы различных типов. Эту настройку можно сохранять отдельно для каждого источника—“ DISC/USB ”. <ul style="list-style-type: none"> ◆ Audio : Воспроизведение аудиофайлов. ◆ Still Picture : Воспроизведение файлов JPEG. ◆ Video : Воспроизведение файлов DivX, MPEG1 или MPEG2. ◆ Audio&Video : Воспроизведение аудиофайлов и файлов DivX/MPEG1/MPEG2.
DivX Regist. (Registration) (DivX Регистрация) *6	У данного устройства имеется собственный регистрационный код. В целях охраны авторского права при воспроизведении файла с записанным регистрационным кодом выполняется перезапись регистрационного кода устройства.
Artwork (Обложка)	Для “ DISC/USB ”: На экране отображается надпись “Jacket picture”. *7 (🔍 37) Для “ iPod USB ”: Обложка (Artwork) отображается на экране в режиме “ HEAD MODE ”. *8 (🔍 51) <ul style="list-style-type: none"> ◆ Off : Отмена. ◆ On : Включение отображения картинки “Jacket picture” или обложки (Artwork).
iPod Control (управление iPod) *9	Переключение управляющего устройства для “ iPod USB ”. (🔍 51) <ul style="list-style-type: none"> ◆ Head : Управление iPod/iPhone через данное устройство. ◆ iPod : Управление iPod/iPhone через iPod/iPhone.

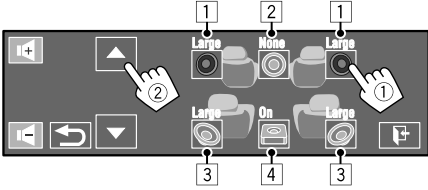
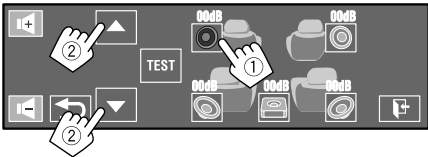
Элемент меню	Настройки/элементы, доступные для выбора
<p>D. (Dynamic) Range Compres. (Compression) (Сжат. Д/ Диапаз.)*7</p>	<p>При воспроизведении программы Dolby Digital с диска можно наслаждаться мощным звуком даже на небольшой громкости.</p> <ul style="list-style-type: none"> ♦ Auto : Выберите, чтобы применить действия к программному обеспечению многоканального кодирования. ♦ On : Выберите для постоянного использования этой функции.
<p>Speaker Size (Размер Динамика) *6, *7</p>	<p>Настройка размера динамиков.</p>  <ul style="list-style-type: none"> 1 Передние динамики 2 Центральный динамик 3 Задние динамики 4 Низкочастотный динамик <ul style="list-style-type: none"> ♦ Передние динамики: Small, Large ♦ Центральный динамик: None, Small, Large ♦ Задние динамики: None, Small, Large ♦ Низкочастотный динамик: On, Off <ul style="list-style-type: none"> • Размер динамика: <Large> для диаметра не менее 13 см; <Small> для диаметра не более 13 см. • Передние динамики и задние динамики: левые и правые динамики не могут регулироваться отдельно. <p>Независимо от приведенной выше настройки...</p> <ul style="list-style-type: none"> • Звук в низкочастотном динамике во время воспроизведения в режимах "Dolby Pro Logic II Movie" или "Music" отсутствует, если для типа переднего динамика установлено значение <Large>. • Если функция объемного звучания отключена, центральный динамик не используется. (🔍 21)
<p>Speaker Level (Уровень Динамика) *6</p>	<p>Можно настроить уровень выходного сигнала активированных динамиков (выше), прослушивая пробный звук.</p>  <p>Настраивает выходной уровень каждого динамика в диапазоне от -10 dB до +10 dB; По умолчанию 00dB</p> <ul style="list-style-type: none"> • Коснитесь [TEST], чтобы включить пробный звук. Чтобы остановить, коснитесь [CANCEL]. • Настройка уровня низкочастотного динамика действует, только когда включена функция объемного звучания. (🔍 21)

Диск

*6 Доступно только для "DISC/USB".

*7 При изменении настройки воспроизведение останавливается.

*8 Для отображения обложки требуется не менее 5 секунд, и во время загрузки все операции недоступны.

*9 Доступно только для "iPod USB".

Продолжение на следующей странице

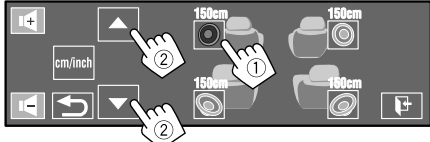
Элемент меню	Настройки/элементы, доступные для выбора
Speaker Distance (Расстояние До д.) *6	<p>Можно настроить время вывода выходного сигнала активных динамиков (выше).</p>  <p>Настройка расстояния от динамика до места для прослушивания в диапазоне от 15 cm/6 inch до 600 cm/240 inch с шагом 15 cm/6 inch; по умолчанию 120 cm/48 inch (для центрального динамика), 150 cm/60 inch (для передних и задних динамиков).</p> <ul style="list-style-type: none"> • Коснитесь [cm/inch] для изменения единиц измерения—см и дюймы.
IF Band Width (Ширина Полосы ПЧ)	<ul style="list-style-type: none"> ◆ Auto : Повышение избирательности тюнера для устранения интерференционных помех от соседних радиостанций. (Сопровождается потерей стереоэффекта.) ◆ Wide : Могут возникать взаимные помехи от соседних радиостанций, но качество звучания при этом не ухудшается и сохраняется стереоэффект.
AF Regional (Рег. Альт. Част.) *10	<p>Настройку сеть-отслеживающего приема можно изменить. (🔍 35) Когда принимаемые от текущей радиостанции сигналы становятся слабыми...</p> <ul style="list-style-type: none"> ◆ Off : Отмена—нельзя выбрать, если для <DAB AF> установлено значение <On>. ◆ AF Regional : Переключение на другую радиостанцию, передающую ту же программу. Загорается индикатор REG. ◆ AF : Переключение на другую радиостанцию. Программа может отличаться от принимаемой в текущий момент программы (Загорается индикатор AF). (🔍 35)
TA Standby (Выключение ТА) *10	<ul style="list-style-type: none"> ◆ Off : Отмена. ◆ On : Включение функции резервного приема ТА. (🔍 35)
TA Volume (Громкость ТА)	<p>Можно настроить предустановленный уровень громкости сообщений о движении на дорогах (ТА).</p> <p>Когда устройство переключается на прием сообщений о движении на дорогах (ТА), уровень громкости автоматически меняется на запрограммированный уровень ТА, если текущий уровень громкости ниже запрограммированного. (🔍 35)</p> <ul style="list-style-type: none"> ◆ 00 от до 30 или 50*11, По умолчанию 15

*6 🔍 17

*10 Не доступно, когда в качестве диапазона выбрано AM/FM3.

*11 Зависит от использования регулятора усиления. (🔍 24)

Элемент меню		Настройки/элементы, доступные для выбора
Тюнер >	Program Search (Поиск Программы)	Можно включать и выключать поиск программы. (🔍 35) <ul style="list-style-type: none"> ◆ Off : Отмена. ◆ On : Активация поиска программы.
	DAB AF (Альтерн. Частоты) *12	Можно включать и выключать поиск альтернативной частоты. (🔍 55) <ul style="list-style-type: none"> ◆ Off : Отмена. ◆ On : Включение поиска альтернативной частоты.
Вход	AV Input (Аудио/Видео Вход) *13	Выбор назначения для разъемов LINE IN и VIDEO IN. (🔍 56) <ul style="list-style-type: none"> ◆ Off : Выберите при отсутствии подключенных компонентов ("AV-IN" не отображается в меню источника). ◆ iPod (Off) : Выберите при подключении iPod/iPhone с помощью кабеля USB Audio и Video для iPod/iPhone. (🔍 51) ◆ Audio&Video : Данный параметр выбирается при подключении аудио- и видеоприборов, например, видеомэгафона. ◆ Audio : Выберите при подключении аудиоприбора, например переносного звукового проигрывателя. ◆ Camera *14, *15 : Выберите при подключении камеры заднего вида. ◆ Navigation : Выберите при подключении системы навигации.
	External Input (Внешний Вход) *16	Для подключения внешнего устройства к гнездовому разъему на задней панели устройства автоматической смены компакт-дисков. <ul style="list-style-type: none"> • Для подключения тюнера DAB данная настройка не требуется. Тюнер DAB обнаруживается автоматически. ◆ Changer/iPod *17 : Устройство автоматической смены компакт-дисков, (🔍 53), iPod, (🔍 52). ◆ External : Любые устройства, кроме указанных выше, (🔍 57).

*12 Выбор возможен только при подключении тюнера DAB. (🔍 54)

*13 Недоступно, если в качестве источника выбрано "AV-IN".

*14 Необходимо подключение провода REVERSE GEAR SIGNAL. См. Руководство по установке/подключению.

При переключении рычага коробки передач в положение заднего хода (R) передаваемое через камеру изображение заднего вида отображается на экране в формате <16:9 FULL> (независимо от настройки формата). При переключении рычага коробки передач в положение, отличное от положения заднего хода (R), экран заднего вида исчезает.

*15 Пока на мониторе отображаются изображения с камеры, сообщения не отображаются.

*16 Недоступно, когда в качестве источника выбрано внешнее устройство, подключенное к гнездовому разъему устройства автоматической смены компакт-дисков.

*17 Отображается название компонента, обнаруженного через разъем устройства автоматической смены компакт-дисков.

Элемент меню	Настройки/элементы, доступные для выбора		
Бeeper (Звук Сигнала)	◆ Off : Отмена. ◆ On : Включение звука нажатия кнопки.		
Telephone Muting (Откл. Звука Тел.) *18	◆ Off : Отмена. ◆ Muting1, Muting2 : Выберите любой из параметров, обеспечивающий отключение звука при использовании сотового телефона.		
Monitor/Sensor (Монитор/Сенсор)	Можно отключать индикацию кнопок и информации, отображаемых на сенсорной панели, или отключать сенсорную панель, когда в течение 10 секунд не выполняется никаких операций. (🔍 6)		
		Во время воспроизведения изображения на экране	Прочее
	Normal/Motion	Кнопки и информация загораются при поднесении руки к сенсорной панели.	Кнопки и информация постоянно горят.
	Normal/Touch	Кнопки и информация загораются при прикосновении к сенсорной панели.	
	WallPaper/Motion	Кнопки и информация загораются при поднесении руки к сенсорной панели.	
	WallPaper/Touch	Кнопки и информация загораются при прикосновении к сенсорной панели.	
	Off/Motion	Сенсорная панель загорается при поднесении к ней руки.	
Off/Touch	Сенсорная панель загорается при прикосновении к ней.		
Motion Sensitiv. (Sensitivity) (Чувствит. Движе.)	Изменение чувствительности датчика для <Monitor/Sensor> (вверх). ◆ Mid, High		
Initialize (Начальн Настрой.)	Инициализация всех настроек, выполненных в меню AV. Удерживайте [Enter] для инициализации настроек, затем перезапустите устройство. (🔍 3)		

*18 Требуется подсоединение к системе сотового телефона. См. Руководство по установке/подключению.



Disc Surround (Диск с Окр. Зв.)

Вы можете прослушивать многоканальный объемный звук через передние, центральный и окружающие динамики.

MULTI:

Для таких источников с многоканальным кодированием, как Dolby Digital. (Если эта функция активна, на экране отображается надпись "MULTI".)

Dolby Pro Logic II (Movie/Music):

Для двухканальных источников, кроме дисков DivX/MPEG1/MPEG2.

- После подключения центрального динамика не забудьте его включить, иначе звук от центрального динамика будет отсутствовать. (☞ 17)
- Эту функцию невозможно включить в следующих случаях:
 - Если в качестве источника звука выбран "iPod USB".
 - Когда используется функция "Dual Zone".

Включение функции объемного звучания

1 Выберите <Disc Surround> в меню AV.



2 Включите функцию объемного звучания.

Включите функцию объемного звучания (①), затем коснитесь <Auto>, чтобы отобразить режимы объемного звучания (②).

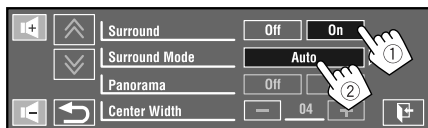

3 Выберите режим объемного звучания.

<Auto>:

- Функция объемного звука "MULTI" активируется при обнаружении многоканальных цифровых сигналов.
- При поступлении на вход 2-канальных или 2,1-канальных сигналов* включается функция 4-канального стереофонического звучания.

<Through>:

Все входящие сигналы каналов передаются на соответствующие динамики.

<Dolby PLII Movie>:

Включите режим Dolby Pro Logic II Movie.

<Dolby PLII Music>:

Включите режим Dolby Pro Logic II Music.

Можно изменить значения настроек

<Panorama> и <Center Width>. (☞ 22)



* Кроме сигналов дисков DivX, MPEG1 или MPEG2.

На пульте дистанционного управления:



■ Изменение настройки <Dolby PLII Music>

В действии 3 на стр. 21...

1 Выберите <Dolby PLII Music>.

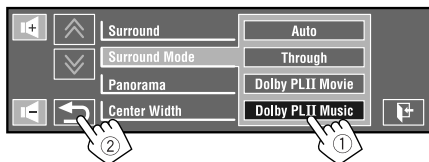

2 Выберите требуемую настройку.

<Panorama>:

Выберите <On> для добавления эффекта “звук вокруг”.

<Center Width>*:

Настройка центрального звука таким образом, чтобы он был слышен только из центрального динамика, только из левого/правого передних динамиков как “призрачный” центральный звук или использовались различные комбинации этих динамиков. Чем больше числовое значение, тем выше уровень “призрачного” эффекта (обычно устанавливается <04>).

* Можно настроить, когда включен центральный динамик. (👁️ 17)

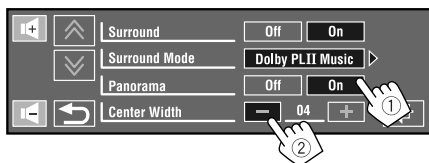

3 Завершите процедуру.



- Настройки <Dolby PL II Music> нельзя изменить с помощью пульта дистанционного управления.



Equalizer (Эквалайзер)

Можно выбрать предустановленный режим звучания, соответствующий музыкальному жанру.

◆ **Flat** (По умолчанию), **Hard Rock**, **R&B**, **Pop**, **Jazz**, **Dance**, **Country**, **Reggae**, **Classic**, **User1**, **User2**, **User3**

• (Для "DISC/USB") Пока включена функция объемного звучания, эквалайзер можно использовать в следующем случае: в качестве источника выбрано CD-DA, VCD или файлы MP3/WMA/WAV/AAC и для <Surround Mode> выбрано значение <Auto>. (C 21)

Запрограммированные настройки эквалайзера

Режим звучания	60,0 Гц	150,0 Гц	400,0 Гц	1,0 кГц	2,5 кГц	6,3 кГц	15,0 кГц
Flat	00	00	00	00	00	00	00
Hard Rock	+03	+03	+01	00	00	+02	+01
R&B	+03	+02	+02	00	+01	+01	+03
Pop	00	+02	00	00	+01	+01	+02
Jazz	+03	+02	+01	+01	+01	+03	+02

Режим звучания	60,0 Гц	150,0 Гц	400,0 Гц	1,0 кГц	2,5 кГц	6,3 кГц	15,0 кГц
Dance	+04	+02	00	-02	-01	+01	+01
Country	+02	+01	00	00	00	+01	+02
Reggae	+03	00	00	+01	+02	+02	+03
Classic	+02	+03	+01	00	00	+02	00
User1/2/3	00	00	00	00	00	00	00

Сохранение пользовательских настроек

Сохранить пользовательские настройки можно под именами <User1>, <User2> и <User3>.

1 Выберите <Equalizer> в меню AV.

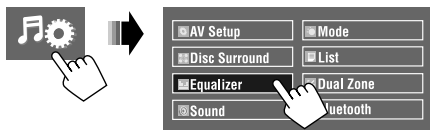

2 Задайте настройку, а затем сохраните.



Переход к другим 6 режимам звучания.

Коснитесь [◀] или [▶], чтобы выбрать уровень частот для настройки.

Коснитесь [▲] или [▼] для настройки.

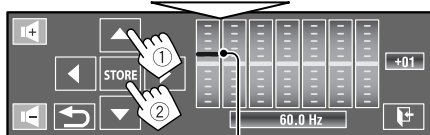

Настройки также можно выполнять, непосредственно перемещая каждый ползунок.

Пример: Сохранение в качестве <User1>.



Элемент меню	Настройки/элементы, доступные для выбора
<p>Fader/Balance (Микшер/Баланс) Fader: Настройка баланса выходного сигнала для передних и задних динамиков.</p> <p>Balance: Настройка баланса выходного сигнала для левых и правых динамиков.</p>	 <p>Настройки также можно выполнять перетаскиванием.</p> <ul style="list-style-type: none"> ◆ от F06 до R06; По умолчанию 00 (микшер) ◆ от L06 до R06; По умолчанию 00 (баланс) [▲/▼]: Настройка микшера [◀/▶]: Настройка баланса. [⊕⊗]: Сброс настроек. • При использовании системы с двумя динамиками установите для микшера среднее значение (00).
<p>Volume Adjust (Настр. Громкости) *1</p>	<p>Настройка и сохранение самонастраиваемого уровня громкости для каждого источника в сравнении с уровнем громкости FM. Уровень громкости автоматически увеличивается или уменьшается при смене источника.</p> <ul style="list-style-type: none"> • <Fix> отображается, если в качестве источника выбрано вещание в диапазоне FM. ◆ от -12 до +12; По умолчанию 00
<p>Subwoofer Level (Сабвуфер Уровень)</p>	<p>Можно настроить уровень выходного сигнала низкочастотного динамика, когда он включен. (🔊 17)</p> <ul style="list-style-type: none"> ◆ от -06 до +08; По умолчанию 00
<p>High Pass Filter (Фильтр. В/Частот)</p>	<ul style="list-style-type: none"> ◆ Through : Выберите, если низкочастотный динамик не подключен. ◆ On : Выберите, если низкочастотный динамик подключен.
<p>Crossover (Кроссовер)</p>	<p>Выбор частоты разделения каналов между передними или задними динамиками и низкочастотным динамиком.</p> <ul style="list-style-type: none"> ◆ 80Hz, 120Hz, 150Hz
<p>Amplifier Gain (Коэф. Усиления) *2</p>	<p>Можно изменить максимальный уровень громкости данного приемника.</p> <ul style="list-style-type: none"> ◆ Off : Деактивация встроенного усилителя. ◆ Low Power : от VOL 00 до 30 (Выбирается, если максимальная мощность динамиков меньше 50 Вт.) ◆ High Power : от VOL 00 до 50
<p>Rear Speaker (Тыл. Динамики) *3</p>	<p>Можно включать или отключать задние динамики.</p> <ul style="list-style-type: none"> ◆ Off, On

*1 Для "DISC/USB": Можно выполнять настройку отдельно для различных звуковых форматов—Dolby Digital и других.

*2 Уровень громкости автоматически изменяется на "30" при переключении на <Low Power>, когда уровень громкости установлен на значение выше, чем "30".

*3 Эта настройка действует только при включении функции "Dual Zone". (🔊 43)

Выбираемые элементы для каждого источника:

- **TUNER** : **Mono***1, **SSM, PTy Standby***1, **PTy Code***1
- **DAB** : **D.(Dynamic) Range Control, Announce Standby, Announce Code, PTy Standby, PTy Code**
- **DISC, USB, CD-CH, iPod, Bluetooth***2 : **Repeat, Random**
- **iPod USB** : **Repeat, Random, AudioBooks**
- **AV-IN, EXT-IN** : **Title Entry**

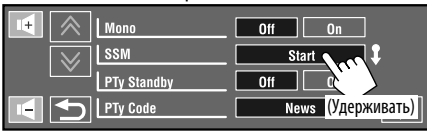
Элемент меню	Настройки/элементы, доступные для выбора
Моно (Моно) *1	При слабом приеме стереофонического радиовещания на частоте FM, включите монофонический режим для обеспечения лучшего качества приема. <ul style="list-style-type: none"> ◆ Off : Возобновление стереоэффекта. ◆ On : Включение монофонического режима для улучшения качества приема FM, но стереоэффект будет потерян. Загорается индикатор MONO.
SSM (Strong-station Sequential Memory—последовательная память для радиостанций с устойчивым сигналом) (SSM)	Для каждого диапазона FM можно предварительно запрограммировать до 6 радиостанций. <ul style="list-style-type: none"> • Осуществляется поиск местных FM-радиостанций с наиболее сильными сигналами и их автоматическое сохранение в диапазоне FM. 
PTy Standby (Фикс. Типа Прог.) *1	Можно включать и выключать функцию резервного приема PTY. (📻 35) <ul style="list-style-type: none"> ◆ Off : Отмена. ◆ On : Включение функции резервного приема PTY.
PTy Code (Код Типа Прог.) *1	Выбор кода PTY для функции резервного приема PTY. (📻 34, 35)
D.(Dynamic) Range Control (Упр. Д/Диапазон.)	Некоторые службы DAB передают сигналы динамического контроля диапазона (Dynamic Range Control—DRC) вместе с сигналами обычных программ. Система DRC усилит сигналы низкого уровня, чтобы улучшить качество звучания. <ul style="list-style-type: none"> ◆ Off : Отмена. ◆ DRC1, DRC2, DRC3 : Чем больше числовое значение, тем сильнее эффект.
Announce Standby (Извещение Выкл.)	Можно включать и выключать функцию резервного приема сообщений. (📻 55) <ul style="list-style-type: none"> ◆ Off : Отмена. ◆ On : Включение функции резервного приема.
Announce Code (Код Извещения)	Выбор типа сообщений для резервного приема. (📻 55) <ul style="list-style-type: none"> ◆ Transport News, Warning, News, Weather, Event, Special Event, Radio Info, Sports News, Financial News

*1 Не доступно, когда в качестве диапазона выбрано FM3.

*2 Только для KD-AVX77

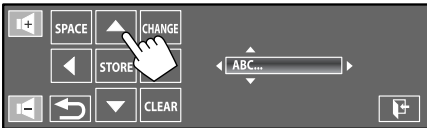

Элемент меню	Настройки/элементы, доступные для выбора
Repeat (Повтор)	<p>Доступные элементы зависят от типов загруженного диска и воспроизводимого файла.</p> <ul style="list-style-type: none"> ◆ Chapter : Повтор текущего раздела. ◆ Title : Повтор текущего названия. ◆ Program : Повтор текущей программы (Для DVD-VR, недоступно при воспроизведении списка воспроизведения). ◆ Disc : Повтор всех дорожек текущего диска. ◆ Folder/Group^{*3} : Повтор всех дорожек текущей папки или группы ◆ Track : Повтор текущей дорожки. (Для VCD-диска: Когда не используется функция PBC.) ◆ One : Функция, аналогичная функции "Repeat One" в iPod/iPhone. ◆ All : Функция, аналогичная функции "Repeat All" в iPod/iPhone. ◆ Off : Отмена.
Random (Произвольный)	<p>Доступные элементы зависят от типов загруженного диска и воспроизводимого файла.</p> <ul style="list-style-type: none"> ◆ Folder/Group^{*3} : Произвольное воспроизведение всех дорожек в текущей папке/группе, а затем дорожек в других папках/группах. ◆ Disc/USB : Произвольное воспроизведение всех дорожек. (Для VCD-диска: Когда не используется функция PBC.) ◆ All : Воспроизведение всех дорожек всех загруженных дисков в случайном порядке. ◆ Song : Функция, аналогичная функции "Shuffle Songs"^{*4} в iPod/iPhone. ◆ Album : Функция, аналогичная функции "Shuffle Albums" в iPod/iPhone. ◆ Off : Отмена.
AudioBooks (Звуковые Книги)^{*5}	<p>Можно выбрать скорость воспроизведения звукового файла из категории "Audiobook" в iPod/iPhone.</p> <ul style="list-style-type: none"> ◆ Normal : Воспроизведение на обычной скорости. ◆ Faster : Более быстрое воспроизведение. ◆ Slower : Более медленное воспроизведение.
Title Entry (Заголовок)	<p>Источникам "AV-IN" и "EXT-IN" можно присвоить названия (до 16 знаков). (Сведения о доступных символах,  63.)</p> <div style="border: 1px solid black; padding: 5px; margin: 5px 0;">  </div> <p>[▲/▼]: Изменение символов по одному. [◀/▶]: Перемещение курсора. [SPACE]: Ввод пробела. [CHANGE]: Смена набора символов. [STORE]: Подтверждение ввода. [CLEAR]: Удаление всех введенных символов.</p>

^{*3} Только для KD-AVX77

^{*4} Можно включить функцию <Shuffle Songs> в меню <Search Mode>. ( 28)

^{*5} Недоступно для выбора при подключении iPod с помощью интерфейсного адаптера. ( 52)

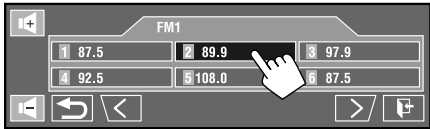

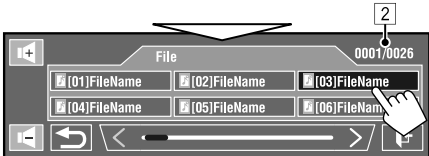
Источник звука	Работа/настройка
TUNER/DAB	<ul style="list-style-type: none"> • Сохранение запрограммированной радиостанции/службы вручную <ol style="list-style-type: none"> 1 Коснитесь [BAND], затем [^ / v], чтобы выполнить настройку на радиостанцию/службу, которую необходимо запрограммировать. 2 Коснитесь [⚙️], а затем [List]. 3 Выберите запрограммированный номер. Пример: Во время сохранения радиостанции FM  • Выбор запрограммированной радиостанции или службы из списка Пример: При выборе запрограммированной радиостанции FM 
DISC/USB	<p>Выбор дорожки из списка</p> <p>Если на диске или устройстве имеются папки, можно вывести на экран списки папок или дорожек (файлов), а затем начать воспроизведение.</p>   <ol style="list-style-type: none"> 1 Номер текущей папки в списке/общее число папок в списке 2 Номер текущей дорожки в списке/общее число дорожек в текущей папке

Продолжение на следующей странице

Источник звука | **Работа/настройка**

iPod USB

Выбор дорожки или видеозаписи с экрана <Search Mode>*1

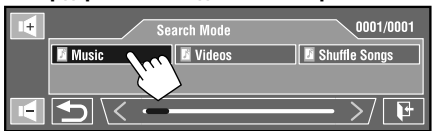

- ◆ **Music** : Playlists, Artists, Albums, Songs, Podcasts, Genres, Composers, Audiobooks
- ◆ **Videos** : Video Playlists, Movies, Music Videos, TV Shows, Video Podcasts
- ◆ **Shuffle Songs** : Начало воспроизведения.

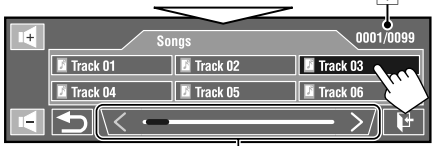
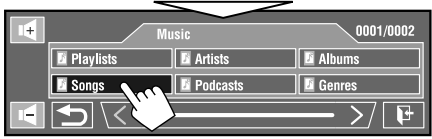

1) Номер текущей дорожки в списке/ общее число дорожек в текущей папке

Прикасайтесь/перетаскивайте, чтобы просмотреть список.

CD-CH

Выбор диска из списка

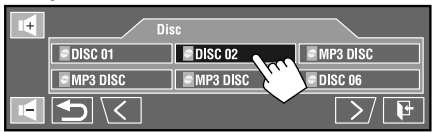

- При выборе текущего воспроизводимого диска MP3 отображается список папок. При выборе текущей папки также отображается список дорожек. (🔍 27)
- Выберите дорожку, чтобы начать воспроизведение.

*1 Войти в меню <Search Mode> можно, когда выбрано "HEAD MODE".
Доступные режимы поиска зависят от типа используемого iPod/iPhone.

F/R Dual Zone (Двойная Зона)

Операции в режиме "Dual Zone", (🔍 43).





- Сначала, используя <New Pairing> в <Device Menu>, зарегистрируйте и установите соединение с устройством.

Элемент меню	Настройки/элементы, доступные для выбора
Dial Menu (Меню Шкал) *1*2	<p>Выберите способ набора номера, затем выберите желаемый элемент для выполнения звонка.</p> <ul style="list-style-type: none"> ◆ Redial : Отображение списка набранных телефонных номеров. ◆ Received Calls : Отображение списка принятых вызовов. ◆ Phonebook : Отображение телефонной книги, скопированной с сотового телефона. (☎ 31) ◆ Preset Calls : Отображение списка запрограммированных номеров. (☎ 50) ◆ Phone Number : Отображение экрана ввода телефонного номера.  <p>[BS]: Удаление последнего введенного символа. [Dial]: Набор введенного номера. [Preset]: Переход к <Preset Memory>. Можно запрограммировать введенный номер, выбрав запрограммированный номер.</p> <ul style="list-style-type: none"> ◆ Voice Dialing*3 : Доступно только при наличии в подключенном сотовом телефоне системы распознавания голоса → Произнесите желаемое имя абонента для набора номера.

*1 Только для устройства, подключенного к Bluetooth phone.



*2 Нажатием  на пульте дистанционного управления можно отобразить открывавшегося последним меню в <Dial Menu>.

Удержанием  на пульте дистанционного управления можно отобразить <Redial>.

*3 Ее можно также включить ее, нажав и удерживая в нажатом положении .

Удаление телефонных номеров/имен

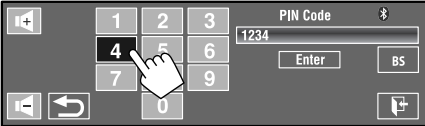
- 1 Коснитесь [**Delete**] когда в меню <Dial Menu> отображается <Redial>, <Received Calls> или <Phonebook>.
- 2 Выберите телефонный номер или имя для удаления.
 - Коснитесь [**All**], чтобы удалить все номера/имена в выбранном элементе.
- 3 Коснитесь [**Yes**], чтобы подтвердить удаление.
 - Чтобы отменить, коснитесь [**No**].

Элемент меню	Настройки/элементы, доступные для выбора
Phone Connect (Телефон Подключ.) *4/ Audio Connect (Аудио Подключен.) *4	Только для зарегистрированных устройств. Выбор устройства из числа зарегистрированных устройств, установление соединения с ним.
Phone Disconnect (Телефон Разъеди.) *4/ Audio Disconnect (Аудио Разъедини.) *4	Только для подключенного устройства. Отключение текущего устройства перед подключением другого.
Delete Pairing (Прервать Сопряж.)	Только для зарегистрированных устройств. Коснитесь [Yes] , чтобы подтвердить удаление зарегистрированных устройств.
New Pairing (Новое)	<p>Подготовка:</p> <ul style="list-style-type: none"> Включите функцию Bluetooth на устройстве Bluetooth. <p>1 Введите PIN-код (личный идентификационный номер)*5.</p> <ul style="list-style-type: none"> Можно ввести любой номер (от 1 до 16 цифр).  <p>[BS]: Удаление последнего введенного символа. [Enter]: Подтверждение ввода.</p> <p>2 Используйте устройство Bluetooth для установления соединения, когда на экране отображается "Open...". На устройстве, с которым устанавливается соединение, введите PIN-код (тот же код, который был введен при выполнении описанного выше действия).</p> <p>Соединение установлено, теперь можно использовать устройство с помощью приемника.</p> <ul style="list-style-type: none"> Регистрация устройства сохраняется после его отключения. Для подключения того же устройства в следующий раз используйте <Phone Connect>/<Audio Connect> (или включите функцию <Auto Connect>,  31).

*4 Когда устройство не подсоединено к данному устройству, отображаются **<Phone Connect>** и **<Audio Connect>**. Когда устройство уже подсоединено к данному устройству, отображаются **<Phone Disconnect>** и **<Audio Disconnect>**.

Элемент меню	Настройки/элементы, доступные для выбора
Auto Connect (Авто Связь)	<p>При включении устройства автоматически устанавливается соединение с...</p> <ul style="list-style-type: none"> ◆ Off : Ни с одним из устройств Bluetooth. ◆ Last : Устройством Bluetooth, подключенным последним.
Auto Answer (Авто Ответ)	<ul style="list-style-type: none"> ◆ Off : Устройство не отвечает автоматически на вызовы. Ответ необходимо выполнять вручную. ◆ On : Устройство автоматически отвечает на входящие вызовы. ◆ Reject : Все входящие вызовы отклоняются.
SMS Notify (SMS Сообщают)	<ul style="list-style-type: none"> ◆ Off : Приемник не информирует пользователя о принятии сообщения. ◆ On : Устройство информирует пользователя о принятии сообщения путем подачи звукового сигнала и отображения сообщения "Receiving Message".
Add Phonebook (Доб.в Тел. Книгу)	<p>Можно скопировать память телефонной книги мобильного телефона на устройство.</p> <ol style="list-style-type: none"> 1 Введите PIN-код (личный идентификационный номер).*5 <ul style="list-style-type: none"> • Можно ввести любой номер (от 1 до 16 цифр). <div data-bbox="398 777 855 911" style="border: 1px solid black; padding: 5px; margin: 10px 0;"> </div> <p>[BS]: Удаление последнего введенного символа. [Enter]: Подтверждение ввода.</p> <ol style="list-style-type: none"> 2 Работа с целевым сотовым телефоном. Введите тот же PIN-код (введенный в предыдущем действии) на сотовом телефоне, затем передайте память телефонной книги мобильного телефона на устройство. (Дополнительную информацию см. в руководстве по эксплуатации мобильного телефона.) 3 Коснитесь [↩], чтобы завершить процедуру. <ul style="list-style-type: none"> • При попытке копирования 101-ой записи телефонной книги на мониторе появляется надпись "Phonebook Full". Удалите ненужные имена перед копированием. (☎ 29)

*5 Некоторые устройства имеют собственный PIN-код. Введите указанный PIN-код в приемник.

Элемент меню	Настройки/элементы, доступные для выбора
Settings (Установки)	MIC Setting (Устан. Микрофона) Настройка уровня громкости микрофона, подключенного к устройству. ♦ 01/02/03
	Phone Volume (Громкость Телеф.) Настройка громкости телефона. ♦ от 00 до 30 или 50 * ⁶ , По умолчанию 15
	Initialize (Начальн Настрой.) Можно выполнить инициализацию всех настроек, выполненных на экране <Bluetooth>. ♦ No : Отмена. ♦ Yes : Инициализация настроек.
	Information (Информация) Отображается следующая информация: ♦ Name : Название устройства ♦ Address : Mac-адрес устройства ♦ Version : Версии программного и аппаратного обеспечения Bluetooth* ⁷ ♦ Phone Device/Audio Device : Названия подключенных устройств

*⁶ Зависит от использования регулятора усиления. (🗨️ 24)

*⁷ Дополнительные сведения о функциях Bluetooth можно найти на веб-сайте JVC по адресу:
 <<http://www.jvc.co.jp/english/car/>> (только веб-сайт на английском языке)

Прслушивание радио

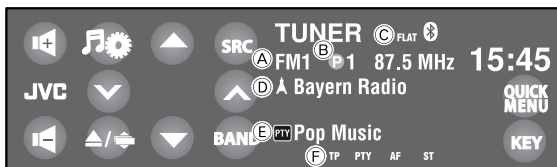

1 Коснитесь [SRC], а затем выберите "TUNER".

2 Коснитесь [BAND]. → FM1 → FM2 → FM3 → AM

3 Коснитесь [▼] или [▲], чтобы выполнить поиск радиостанций — автоматический поиск.

- Поиск вручную: Удерживайте [▼] или [▲] до появления на экране сообщения "Manual Search", затем последовательно касайтесь этой кнопки несколько раз.
- Индикатор ST загорается при приеме стереовещания FM при достаточном уровне сигнала.

- (A) Диапазон частот
- (B) Запрограммированный номер
- (C) Режим звучания
- (D) PS (название радиостанции) для радиостанций FM Radio Data System.
При отсутствии входящего сигнала PS появляется сообщение "No Name".
- (E) Код PTY для FM Radio Data System (🔍 34)
- (F) Индикаторы селектора телевизионных каналов/резервного приема

Доступные для выбора частоты в диапазоне FM:

- FM1, FM2: 87,5 МГц – 108,0 МГц
- FM3: 65,00 МГц – 74,00 МГц

Выбор запрограммированной радиостанции

- Сохранение запрограммированных радиостанций в памяти, 🔍 25, 27.

Непосредственно на сенсорной панели

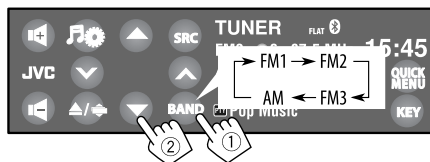

- Запрограммированную станцию можно также выбрать с помощью пульта дистанционного управления (🔍 9, 10) и из списка запрограммированных радиостанций (🔍 27).

Можно отобразить список запрограммированных станций, удерживая нажатой кнопку [▲ / ▼].

- Улучшение приема FM, 🔍 25.
- Использование удобных функций для радиостанций FM Radio Data System stations, 🔍 34.

Следующие функции доступны только при прослушивании радиостанций FM Radio Data System.

■ Поиск программы FM Radio Data System—поиск PTY

Можно осуществлять поиск предпочитаемых программ, которые передаются, выбирая код PTY предпочитаемых программ.

1 Вызовите меню <PTY Search>.



2 Выберите код PTY.

- Можно выбрать PTY из 29 кодов PTY.

Начинается поиск PTY.

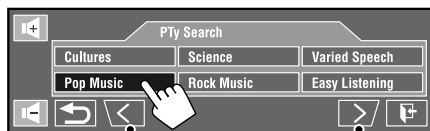

Если есть радиостанция, передающая в эфир программу того же кода PTY, что был Вами выбран, осуществляется настройка на эту радиостанцию.



Доступные коды PTY:

News, Current Affairs, Information, Sport, Education, Drama, Cultures, Science, Varied Speech, Pop Music, Rock Music, Easy Listening, Light Classics M, Serious Classics, Other Music, Weather & Metr, Finance, Children's Progs, Social Affairs, Religion, Phone In, Travel & Touring, Leisure & Hobby, Jazz Music, Country Music, National Music, Oldies Music, Folk Music, Documentary

■ Включение или выключение функции резервного приема сообщений о движении на дорогах (ТА) или РТУ

Резервный прием ТА	Индикатор
Для включения коснитесь [QUICK MENU], а затем  .	TP
Устройство временно переключается на прием сообщений о движении на дорогах (ТА) от всех источников, кроме AM/FM3, если они доступны. <ul style="list-style-type: none"> Уровень громкости устанавливается на запрограммированный уровень ТА, если текущий уровень ниже запрограммированного.  18 	Индикатор загорается
Еще не активировано. Настройтесь на другую радиостанцию, передающую сигналы Radio Data System.	Мигает
Для отключения коснитесь [QUICK MENU], а затем  .	Гаснет

РТУ Резервный прием	Индикатор
Для включения коснитесь [QUICK MENU], а затем  .	РТУ
Устройство временно переключается на предпочитаемую программу РТУ от любого источника, кроме AM/FM3.	Индикатор загорается
Еще не активировано. Настройтесь на другую радиостанцию, передающую сигналы Radio Data System.	Мигает
Для отключения коснитесь [QUICK MENU], а затем  .	Гаснет

- При подключении тюнера DAB резервный прием ТА/РТУ используется также для тюнера DAB и поиска служб.

Изменение кода РТУ для функции резервного приема РТУ,  25.

■ Отслеживание той же программы—сеть-отслеживающий прием

При поездке по региону, где невозможен качественный прием в диапазоне FM, данный приемник автоматически настраивается на другую радиостанцию FM Radio Data System в той же сети, которая может передавать в эфир ту же программу с помощью более сильных сигналов.

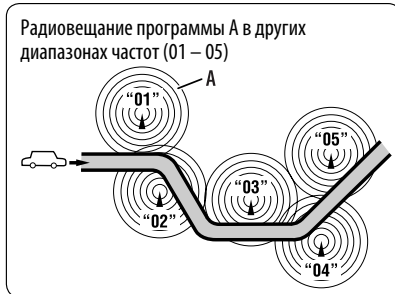

В настройках, установленных на заводе-изготовителе, сеть-отслеживающий прием включен.

Для получения информации об изменении параметров сеть-отслеживающего приема см. <AF Regional>.  18

- Если подключен тюнер DAB, см. также раздел «Отслеживание той же программы—Поиск альтернативной частоты (DAB AF)».  55

■ Автоматический выбор радиостанции—поиск программы

При выборе запрограммированных радиостанций обычно выполняется настройка на запрограммированную станцию.

Если уровень сигналов от запрограммированной радиостанции FM Radio Data System является недостаточным для качественного приема, данное устройство с помощью данных AF настраивается на другую радиостанцию, по которой может передаваться та же программа, что передает первоначальная запрограммированная радиостанция. Для включения данной функции выберите <On> для <Program Search>.  19

- Настройка устройства на другую радиостанцию с помощью поиска программы занимает некоторое время.

Операции с дисками

Тип диска определяется автоматически, затем начинается воспроизведение (для некоторых дисков появляется основное меню диска).

Если на диске нет дискового меню, все дорожки будут воспроизводиться последовательно до тех пор, пока не произойдет смена источника или диск не будет извлечен.

Если на экране появляется знак "⊘", устройство не поддерживает операцию, которую Вы пытаетесь выполнить.
 • Иногда операция не выполняется и при отсутствии значка "⊘".

1 Открытие панели монитора.

- Удерживая [▲/⇄], можно открыть панель монитора и извлечь диск.

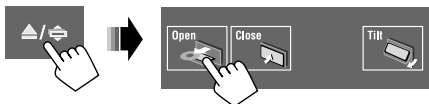

2 Вставьте диск.

Панель монитора закрывается автоматически.

- В противном случае коснитесь [Close].

Воспроизведение начинается автоматически.



Внимание:

Не просовывайте пальцы за панель монитора.

■ Принудительное извлечение диска



- Будьте осторожны, не уроните диск при извлечении.
- Если это не поможет, попробуйте перенастроить приемник. (📺 3)

■ Запрещение извлечения диска

Можно заблокировать диск в загрузочном отсеке.



Для отмены запрещения повторите ту же процедуру, чтобы выбрать <EJECT OK>.

Кнопки управления и информация на сенсорной панели

Кнопки управления и информация отображаются на сенсорной панели.

- Во время просмотра воспроизводимых изображений можно отобразить кнопки и информацию, коснувшись сенсорной панели или поднеся к ней руку. (📖 20)

Пример: При воспроизведении Видео DVD-диск

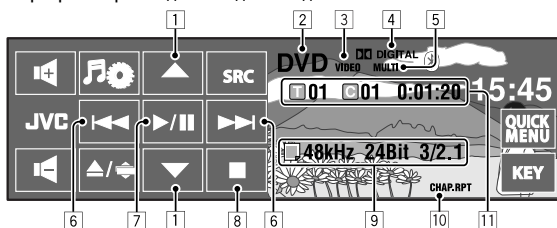

- Пока воспроизводится файл MP3/WMA/AAC, отображается картинка "Jacket picture", если файл имеет теговые данные, включающие "Jacket picture". (📖 16)

- 1** [▲/▼]
 - Видео DVD-диск/DVD-VR: Выбор названия, программы или списка воспроизведения.
 - DivX/MPEG1/MPEG2/JPEG/MP3/WMA/WAV/AAC:
 - Выбор папки
 - Отображение списка папок или дорожек (Удерживание)
 - 2** Тип диска—DVD, VCD, CD
 - 3** Формат видео- или неподвижного изображения/режим воспроизведения—VIDEO, DivX, MPEG, JPEG, VR-PRG (программа), VR-PLAY (список воспроизведения), PBC
 - 4** Аудиоформат—Dolby Digital, LPCM, MP3, WMA, WAV, AAC
 - 5** Режим звучания/объемного звучания (📖 21, 23)
 - 6** [◀▶]
 - Видео DVD-диск/DVD-VR: Выбор раздела.
 - DivX/MPEG1/MPEG2/JPEG/VCD/CD/MP3/WMA/WAV/AAC: Выбор дорожки.
 - Видео DVD-диск/DVD-VR/DivX/MPEG1/MPEG2/VCD/CD/MP3/WMA/WAV/AAC: Поиск назад или вперед* (Удерживать)
 - 7** [▶||]
Начало воспроизведения или пауза
 - 8** [■]
Останов воспроизведения
 - 9** Сведения о диске/дорожке
 - Видео DVD-диск/DVD-VR: Частота дискретизации/скорость в битах/№ канала записанного сигнала
 - DivX/MPEG1/MPEG2/JPEG: Имя папки/имя файла
 - CD-текст: Название текущей дорожки/имя исполнителя/название альбома
 - Надпись "No Name" появляется для обычных компакт-дисков или компакт-дисков без записи
 - MP3/WMA/WAV/AAC: Название текущей папки/название текущего файла или данные метки (название текущей дорожки/имя исполнителя/название альбома), если они записаны
 - 10** Режим воспроизведения (📖 26)
 - 11**
 - Видео DVD-диск: № названия/№ раздела/ время воспроизведения
 - DVD-VR: № программы (или № списка воспроизведения)/№ раздела/время воспроизведения
 - DivX/MPEG1/MPEG2/MP3/WMA/WAV/AAC: № папки/№ дорожки/время воспроизведения
 - JPEG: № папки/№ дорожки
 - VCD/CD: № дорожки/время воспроизведения
- * Скорость поиска зависит от типа диска или файла. (📖 39, 40)
- Выбор режима воспроизведения, 📖 26.
 - Выбор дорожек из списка, 📖 27.

Изменение кнопок управления

Во время просмотра воспроизводимых изображений на экране можно изменить кнопки управления.

- Если в течение 10 секунд не выполняется никаких действий, кнопки операций исчезают (за исключением случая, когда отображается меню диска).

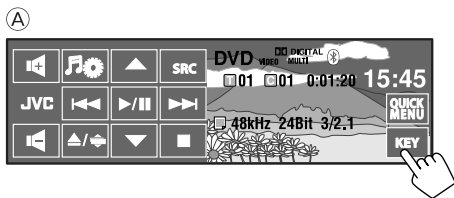

Кнопки источника

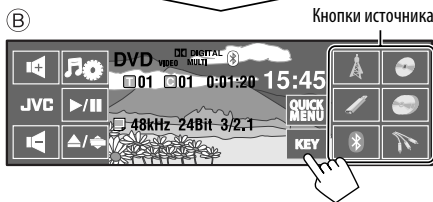

Возврат к (A)

(A) [Settings icon]: Отображение экрана меню AV.

[▲ / ▼]: 37

[SRC]: Отображение меню источника.

[◀ / ▶]:

- Переход назад или вперед
- Поиск назад или вперед (Удерживать)

[▶ / ⏸]: Начало воспроизведения или пауза.

[■]: Останов воспроизведения.

[QUICK MENU]:

Отображение быстрого меню. (🔍 7)

(B) Кнопки источника:

Смена источника.

(C) Для операций с меню DVD

[TOP MENU]:

Отображение меню диска

[▲ / ▼ / ◀ / ▶]:

Выбор элементов меню.

[MENU]: Отображение меню диска

[↩]: Подтверждение выбора

[↶]: Возврат к предыдущему меню







(D) Для воспроизведения DVD-диска

[Mute icon]: Смена языка звучания, звукового потока или звукового канала

[Subtitles icon]: Изменение или отключение языка субтитров

[Angle icon]: Смена угла просмотра

Операции с помощью пульта дистанционного управления (RM-RK252)

Кнопка	DVD Video / DVD-VR	DivX/MPEG1 MPEG2/JPEG
	Останов воспроизведения	Останов воспроизведения
	Запуск воспроизведения/пауза (при нажатии во время воспроизведения)	<ul style="list-style-type: none"> DivX/MPEG1/MPEG2: Запуск воспроизведения/пауза (при нажатии во время воспроизведения) JPEG: запуск воспроизведения (Показ слайдов: Каждый файл отображается в течение нескольких секунд.) Отображение текущего файла до его смены при нажатии этой клавиши во время показа слайдов.
	<ul style="list-style-type: none"> Поиск раздела путем перемотки назад или вперед*¹ (Звук не слышен.) Замедленное движение*² во время паузы (Звук не слышен.) – DVD-VR: Медленное воспроизведение назад не работает. 	DivX/MPEG1/MPEG2: Поиск дорожки путем перемотки назад или вперед* ⁴ (Звук не слышен.)
	<ul style="list-style-type: none"> Выбор раздела (при воспроизведении или во время паузы) Поиск раздела путем перемотки назад или быстрой перемотки вперед*³ (Звук не слышен.) (Удерживать) 	<ul style="list-style-type: none"> DivX/MPEG1/MPEG2: <ul style="list-style-type: none"> – Выберите дорожку – Поиск дорожки путем перемотки назад или быстрой перемотки вперед*⁵ (Звук не слышен.) (Удерживать) JPEG: Выбор файла
	<ul style="list-style-type: none"> Видео DVD-диск: Выбор названия (при воспроизведении или во время паузы) DVD-VR: Выбор программы Выбор списка воспроизведения (при воспроизведении или во время паузы) 	Выберите папку
	—	DivX/MPEG1/MPEG2: Переход назад или вперед через сцены приблизительно на 5 минут
	Выбор формата изображения	Выбор формата изображения









*¹ Скорость поиска: ×2 ⇒ ×5 ⇒ ×10 ⇒ ×20 ⇒ ×60

*² Замедленное воспроизведение: ▶1/32 ⇒ ▶1/16 ⇒ ▶1/8 ⇒ ▶1/4 ⇒ ▶1/2

*³ Скорость поиска: ×2 ⇒ ×10

*⁴ Скорость поиска: ▶▶ 1 ⇒ ▶▶ 2 ⇒ ▶▶ 3

*⁵ Скорость поиска: ▶▶ 1 ⇒ ▶▶ 2

Кнопка	 VCD	 MP3/WMA WAV/AAC	 CD
	Останов воспроизведения	Останов воспроизведения	Останов воспроизведения
	Запуск воспроизведения/ пауза (при нажатии во время воспроизведения)	Запуск воспроизведения/ пауза (при нажатии во время воспроизведения)	Запуск воспроизведения/ пауза (при нажатии во время воспроизведения)
	<ul style="list-style-type: none"> Поиск дорожки путем перемотки назад или вперед (Звук не слышен.)*1 Медленное воспроизведение вперед*2 during pause. (Звук не слышен.) – Медленное воспроизведение назад не работает.	Поиск дорожки путем перемотки назад или вперед*1	Поиск дорожки путем перемотки назад или вперед*1
	<ul style="list-style-type: none"> Выберите дорожку Поиск дорожки путем перемотки назад или быстрой перемотки вперед*3 (Звук не слышен.) (Удерживать) 	<ul style="list-style-type: none"> Выберите дорожку Поиск дорожки путем перемотки назад или быстрой перемотки вперед*3 (Удерживать) 	<ul style="list-style-type: none"> Выберите дорожку Поиск дорожки путем перемотки назад или быстрой перемотки вперед*3 (Удерживать)
	—	Выберите папку	—
	Выбор формата изображения	—	—

*1, *2, *3  39

Прямой поиск элемента

1 Удерживая нажатой кнопку SHIFT, последовательно нажимайте DIRECT, чтобы выбрать желаемый режим поиска.

Видео DVD-диск: CHAP →--- → TITLE →--- → Отмена

DVD-VR: CHAP →--- → PG/PL →--- → Отмена

DivX/MPEG1/MPEG2: TRACK →--- → FOLDER →--- → Отмена

JPEG: FILE →--- → FOLDER →--- → Отмена

MP3/WMA/WAV/AAC: Track Search --- → Folder Search --- → Отмена

VCD/CD: →--- / TRACK →--- / Track Search --- → Отмена

2 Удерживая нажатой кнопку SHIFT, нажимайте цифровые кнопки (0 – 9), чтобы ввести желаемый номер.

3 Нажмите кнопку ENT (ввод), чтобы подтвердить.

- Для DivX/MPEG1/MPEG2/JPEG/MP3/WMA/WAV/AAC поиск дорожки выполняется в той же папке.
- Для DVD-VR поиск программы/списка воспроизведения возможен во время воспроизведения оригинальной программы (PG)/списка воспроизведения (PL).
- Чтобы удалить неправильный ввод, нажмите CLR (очистить), удерживая при этом SHIFT.

Использование функций, управляемых с помощью меню

• Видео DVD-диск

- 1 Нажмите TOP M/MENU, чтобы перейти к экрану меню.
- 2 Нажмите $\Delta/\nabla/\leftarrow/\rightarrow$, чтобы выбрать элемент для воспроизведения.
- 3 Нажмите кнопку ENT (ввод), чтобы подтвердить.

• DVD-VR

- 1 Нажмите TOP M, чтобы перейти к оригинальной программе. Нажмите MENU, чтобы перейти к списку воспроизведения.
 - 2 Нажмите $\Delta/\nabla/\leftarrow/\rightarrow$, чтобы выбрать элемент для воспроизведения.
 - 3 Нажмите кнопку ENT (ввод), чтобы подтвердить.
- Экран оригинальной программы/списка воспроизведения,  59.

• VCD

- 1 Удерживая нажатой кнопку SHIFT, нажмите DIRECT, чтобы перейти в режим поиска.
 - 2 Удерживая нажатой кнопку SHIFT, нажимайте цифровые кнопки (0 – 9), чтобы ввести желаемый номер.
 - 3 Нажмите кнопку ENT (ввод), чтобы подтвердить.
- Для возврата к предыдущему экрану нажмите RETURN.

Отмена воспроизведения PBC (VCD)

- 1 Нажмите , затем нажмите DIRECT, удерживая при этом нажатой кнопку SHIFT.
 - 2 Удерживая нажатой кнопку SHIFT, нажимайте цифровые кнопки (0 – 9), чтобы ввести желаемый номер.
 - 3 Нажмите кнопку ENT (ввод), чтобы подтвердить.
- Для возобновления использования функции PBC нажмите TOP M/MENU.

■ Операции с помощью-строки состояния (Видео DVD-диск/DVD-VR/DivX/MPEG1/MPEG2/JPEG/VCD)

Эти операции можно выполнять на мониторе с помощью пульта дистанционного управления.

1 Отображение строки состояния. 42

 (два раза)

- При некоторых настройках <Aspect> экранная строка полностью не отображается.  15)

2 Выберите элемент.



3 Подтвердите выбор.

Если появилось всплывающее меню...



- Для закрытия всплывающего меню нажмите RETURN.
- Информацию о вводе времени и чисел см. далее.

Ввод времени и чисел

Нажмите Δ/∇ , чтобы изменить номер, а затем нажмите \leftarrow/\rightarrow , чтобы перейти к следующему элементу.

- При каждом нажатии Δ/∇ , номер увеличивается или уменьшается на единицу.
- После ввода номеров нажмите ENT (ввод).
- Вводить завершающие нули (последние две цифры в приведенных выше примерах) необязательно.

Пример: Поиск по времени

DVD: _:__:__ (Пример: 1:02:00)

Нажмите Δ один раз, затем нажмите \rightarrow два раза для перехода к третьему элементу, нажмите Δ два раза и затем нажмите ENT (ввод).

Удаление экранной строки состояния



Строки состояния

Пример: Видео DVD-диск

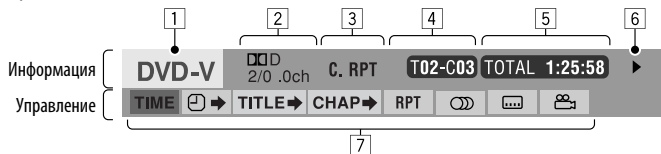

- | | |
|---|---|
| <p>1 Тип диска</p> <p>2</p> <ul style="list-style-type: none"> • Видео DVD-диск: Тип формата и канал звукового сигнала • VCD: PBC <p>3 Режим воспроизведения*1</p> <p>Видео DVD-диск: T. RPT: Повтор названия
C. RPT: Повтор раздела
C. RPT: Повтор раздела
PG. RPT: Повторение программы</p> <p>DVD-VR:</p> <p>DivX/MPEG1/MPEG2:</p> <ul style="list-style-type: none"> T. RPT: Повтор дорожки F. RPT: Повтор папки A. RND: Произвольное воспроизведение (диск) F. RND: Произвольная папка F. RPT: Повтор папки T. RPT: Повтор дорожки A. RND: Произвольное воспроизведение (диск) <p>JPEG:
VCD*2:</p> <p>4 Информация о воспроизведении</p> <ul style="list-style-type: none"> T02-C03 Текущее название/раздел PG001 C002 Текущая программа/раздел PL001 C002 Текущий список воспроизведения/раздел TRACK 01 Текущая дорожка F001-T001 Текущая папка/дорожка F001-F001 Текущая папка/файл <p>5 Отображение времени</p> <ul style="list-style-type: none"> TOTAL Время от начала воспроизведения диска (для Видео DVD-диск – время от начала воспроизведения текущего названия.) T. REM Видео DVD-диск/DVD-VR: Оставшееся время воспроизведения названия, программы или списка воспроизведения
VCD: Оставшееся время для диска | <p>TIME Время, прошедшее от начала воспроизведения текущего раздела или дорожки*3</p> <p>REM Оставшееся время воспроизведения текущего раздела или дорожки*3</p> <p>6 Состояние воспроизведения</p> <ul style="list-style-type: none"> ▶ Воспроизведение ▶▶ / ◀◀ Поиск вперед или назад ⏪ / ◀ Замедленное воспроизведение вперед или назад ⏸ Пауза ■ Останов <p>7 Значки операций</p> <ul style="list-style-type: none"> TIME Изменение индикатора времени (см. 5) 🔍 Поиск времени (Введите время от начала воспроизведения текущего названия, программы, списка воспроизведения или диска.) TITLE▶ Поиск названия (по номеру) CHAP▶ Поиск раздела (по номеру) TRACK▶ Поиск дорожки (по номеру) RPT Повторное воспроизведение*1 RND Воспроизведение в произвольном порядке*1 🗣 Смена языка звучания, звукового потока или звукового канала 🗣 Изменение или отключение языка субтитров 📺 Смена угла просмотра |
|---|---|

*1 Дополнительную информацию о повторном или произвольном воспроизведении, 26.

*2 Когда не используется функция PBC.

*3 Неприменимо для DVD-VR.

Использование разделенных экранов—“Dual Display”

Одновременно может отображаться воспроизводимое изображение и экран навигации/экран заднего вида.

Подготовка:

Убедитесь в том, что заданы следующие настройки.

- Для параметра <Dual Display> установлено значение <On>. (🔍 15)
- Для параметра <AV Input> установлено значение <Navigation> или <Camera>. (🔍 19)

Во время просмотра воспроизводимого изображения на экране можно одновременно отображать экран навигации или экран заднего вида*1.

• Экраны можно поменять местами в <Key Position>.

(🔍 15)

Для отключения выберите значение <Off> для параметра <Dual Display>.

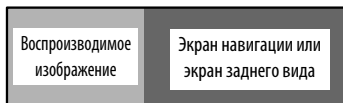

*1 Только когда поступает входной сигнал

Операции в режиме “Dual Zone”

Воспроизводимое с диска содержимое можно передавать на внешний монитор, подключенный к разъему VIDEO OUT и разъему 2nd AUDIO OUT, и в то же время прослушивать через динамики любой другой источник, кроме “USB”.

• При использовании режима “Dual Zone” можно управлять проигрывателем DVD-дисков и компакт-дисков с помощью пульта дистанционного управления.

1 Выберите <Dual Zone> в меню AV.

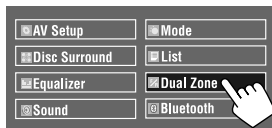

2 Включите функцию “Dual Zone”.

<Off>:

Отключите “Dual Zone”.

<On>:

Активация “Dual Zone” без функции “Headphone Surround”. Загорается индикатор DUAL ZONE ON.

<On/Surround On>:

Активация “Dual Zone” с функцией “Headphone Surround” *2. Загорается индикатор DUAL ZONE SR ON.

*2 Оригинальная система виртуального окружающего звучания JVC для наушников. Эта функция объемного звучания также работает для главного источника “DISC”, если выбрано <On/Surround On>. Данный режим окружающего звучания не работает с дисками DivX/MPEG1/MPEG2.

Продолжение не следующей странице

На пульте дистанционного управления:

1

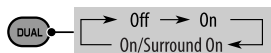

2 Настройте громкость сигнала, получаемого через второй разъем 2nd AUDIO OUT.



• Уровень громкости отображается на подключенном внешнем мониторе.

3 Использование проигрывателя компакт-дисков или DVD-дисков.

Выбор другого источника, прослушиваемого через динамики (главного источника)

Коснитесь [SRC], затем выберите источник.

- Используя сенсорную панель, можно осуществлять управление только что выбранным источником, не оказывая влияния на операции “Dual Zone (диск)”.
- В качестве главного источника можно выбрать “USB”.

Операции с использованием экрана управления

Для дисков, за исключением DVD и VCD: Пока включен режим “Dual Zone”, можно выполнять эти операции на внешнем мониторе с помощью пульта дистанционного управления. При загрузке диска автоматически отображается экран управления. (Для дисков DivX/MPEG1/MPEG2/JPEG, пока воспроизведение отключено.)

DivX/MPEG1/MPEG2/JPEG MP3/WMA/WAV/AAC

Пример: MP3/WMA

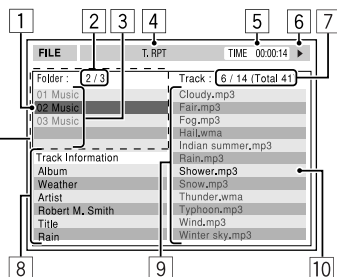

- 1 Текущая папка (выделена)
- 2 Номер текущей папки или общее число папок
- 3 Список папок
- * Если метка включает картинку “Jacket Picture” (базовый JPEG), она будет отображаться на экране. При нажатии OSD появляется окно выбора режима воспроизведения. (45)
- 4 Выбранный режим воспроизведения (45)
- 5 Время, прошедшее от начала воспроизведения текущей дорожки (не отображается для JPEG)
- 6 Рабочее состояние
- 7 Номер текущей дорожки или общее число дорожек в текущей папке (общее число дорожек на диске)
- 8 Информация о дорожке (только для MP3/WMA/WAV/AAC)
- 9 Список дорожек
- 10 Текущая дорожка (выделена)

Выбор папки или дорожки

1 На экране управления выберите столбец “Folder” или “Track”.



2 Выберите папку или дорожку.



- При необходимости нажмите клавишу ►/|| для начала воспроизведения.



Пример: CD-текст

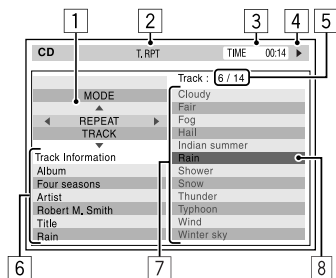

- 1 Окно выбора режима воспроизведения: отображается при нажатии кнопки OSD (см. справа).
- 2 Выбранный режим воспроизведения (см. справа).
- 3 Истекшее время воспроизведения текущей дорожки
- 4 Рабочее состояние
- 5 номер текущей дорожки или общее число дорожек на диске
- 6 Информация о дорожке
- 7 Список дорожек
- 8 Текущая дорожка (выделена)

Выбор дорожки



- При необходимости нажмите клавишу ►/|| для начала воспроизведения.

Выбор режимов воспроизведения

Можно также менять режимы воспроизведения, используя окно выбора режима воспроизведения.

- Для JPEG нельзя выбрать режим "Random".

1

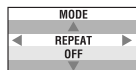

2 Кроме JPEG: Выбор режима воспроизведения.



3 Выберите необходимый параметр.



4



Доступные для выбора режимы воспроизведения

- DivX/MPEG1/MPEG2/JPEG: (📺 42)
- MP3/WMA/WAV/AAC:
 - T. RPT: Повтор дорожки
 - F. RPT: Повтор папки
 - F. RND: Произвольная папка
 - A. RND: Произвольное воспроизведение (диск)
- CD:
 - T. RPT: Повтор дорожки
 - A. RND: Произвольное воспроизведение (диск)

■ Операции с помощью экрана списка

Для дисков, отличных от DVD, VCD и компакт-дисков
Пока включен режим "Dual Zone", можно выполнять эти операции на внешнем мониторе с помощью пульта дистанционного управления.

Когда воспроизведение остановлено...

1 Откройте экран списка.

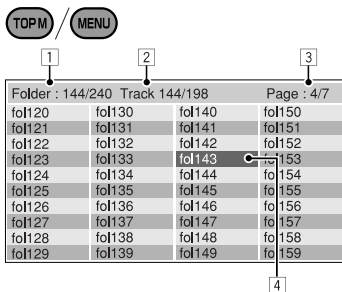

2 Выберите в списке папку.

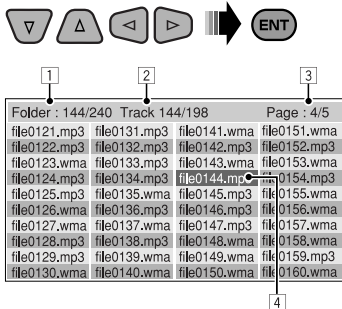

3 Выберите в списке дорожку.



- Чтобы вернуться к списку папок, нажмите RETURN.

- 1 Номер текущей папки/общее число папок
- 2 Номер текущей дорожки/общее число дорожек в текущей папке
- 3 Текущая страница/общее число входящих в список страниц
- 4 Текущая папка/дорожка (выделена)

■ Использование функции "Dual Display"

Пока включена функция "Dual Zone", одновременно могут отображаться главный источник (кроме "USB") и "DISC".

- Функция "Dual Display" работает во время просмотра воспроизводимого изображения на внешнем мониторе.

Подготовка:

Для параметра <Dual Display> необходимо установить значение <On>.

(🔍 15)

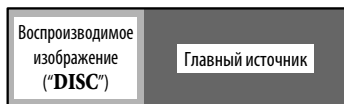

Для отключения выберите значение <Off> для параметра <Dual Display>.

Операции с устройством USB

К приемнику можно подключить запоминающее устройство USB большой емкости, например USB-память, цифровой аудиопроигрыватель, съемный жесткий диск и т.д.

- Можно также подключать iPod/iPhone к разъему USB устройства. Подробные сведения об операциях,  51.

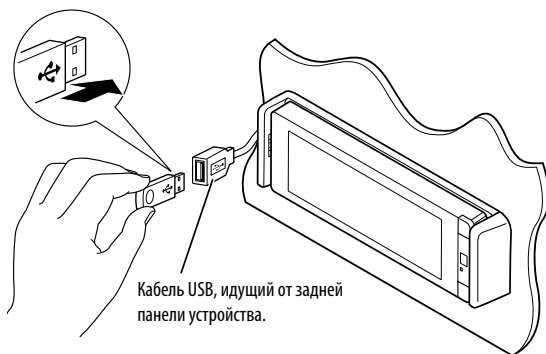

В качестве источника звука указывается “USB”, и начинается воспроизведение.

Данное устройство может воспроизводить файлы JPEG/MPEG1/MPEG2*1/MP3/WMA/WAV/AAC*2, сохраненные на запоминающем устройстве USB большой емкости.



- Работать с устройством USB можно таким же образом, как и с файлами на дисках.  37 – 43)
- Выбор “USB” недоступен при использовании режима “Dual Zone”.
- Многократное воспроизведение всех дорожек на устройстве USB осуществляется вплоть до смены источника.

*1 За исключением файлов в формате MPEG2, записанных с помощью портативной видеокамеры JVC Everio (код расширения <.mod>).

*2 Данное устройство может воспроизводить файлы AAC, кодированные с помощью iTunes. Данное устройство не может воспроизводить файлы, зашифрованные FairPlay.

Внимание:

- Не используйте устройство USB, если это может помешать безопасному вождению.
- Не отсоединяйте и не подсоединяйте повторно устройство USB, когда на дисплее отображается сообщение “Now Reading”.
- Не запускайте двигатель автомобиля, если подключено устройство USB.

- Перед отключением устройства USB необходимо остановить воспроизведение.
- Электростатический разряд при подсоединении устройства USB может вызвать отклонения в воспроизведении устройства. В этом случае отсоедините устройство USB, затем выполните сброс настроек данного устройства и устройства USB.
- Способность приемника воспроизводить файлы зависит от типа устройства USB.
- При работе с некоторыми видами устройств USB возможна неправильная работа и сбой питания.
- Вы не можете подключить компьютер к терминалу USB () устройства.
- Во избежание потери данных убедитесь в том, что создана резервная копия всех важных данных.
- Во избежание повреждения не оставляйте устройство USB в автомобиле, не подвергаяте его воздействию прямых солнечных лучей или высокой температуры.
- Некоторые виды устройств USB начинают работать только по истечении определенного времени с момента включения питания.
- Подробные сведения об операциях с USB,  61.

Использование устройств Bluetooth® (только для KD-AVX77)



Bluetooth—это технология мобильной радиосвязи с малым радиусом действия между мобильными устройствами (например сотовыми телефонами), портативными компьютерами и другими устройствами. Соединение и обмен данными между устройствами Bluetooth осуществляется без использования кабелей.

- Список стран, в которых возможно использование функции Bluetooth®, можно найти в упаковке изделия.

Профили Bluetooth

Данное устройство поддерживает следующие профили Bluetooth:

- HFP (Hands-Free Profile, профиль громкой связи) 1.5
- OPP (Object Push Profile, профиль пересылки объектов) 1.1
- A2DP (Advanced Audio Distribution Profile, профиль расширенного распространения звука) 1.2
- AVRCP (Audio/Video Remote Control Profile, профиль удаленного управления звуком и видеоизображением) 1.3

Подключение нового устройства Bluetooth

Первое подключение устройства Bluetooth

При первом подключении устройства Bluetooth к приемнику выполните сопряжение между приемником и устройством. Сопряжение необходимо для обмена данными между устройствами Bluetooth.

Чтобы выполнить сопряжение, возможно, потребуется ввести PIN-код (Личный идентификационный номер) подключаемого устройства Bluetooth.

- После установления соединения оно регистрируется в устройстве, даже если выполняется перезапуск устройства. Всего можно зарегистрировать до 5 устройств.
- Одновременно могут быть подключены только одно устройство для телефона Bluetooth и одно устройство для проигрывателя Bluetooth.
- Для использования функции Bluetooth ее необходимо включить в устройстве.

Используя <New Pairing> в меню <Bluetooth>, зарегистрируйте и установите соединение с новым устройством. (🔍 30)

Подключение/отключение/удаление устройства, 🔍 30.

Информация о Bluetooth:

Дополнительные сведения о функциях Bluetooth можно найти на веб-сайте JVC по адресу: <http://www.jvc.co.jp/english/car/> (Только веб-сайт на английском языке)

Использование сотового телефона Bluetooth

Чтобы сделать звонок, используйте <Dial Menu>.



При входящем вызове...

Источник автоматически меняется на "Bluetooth".

Receiving Call

Jack
12312341234

Имя и номер телефона (если определены)

При включенной функции <Auto Answer>...

Устройство автоматически отвечает на входящие вызовы. (31)

При отключенной функции <Auto Answer>...

Ответ на входящий вызов

Коснитесь сообщения, отображаемого на сенсорной панели.

Завершение вызова

Удерживайте нажатым сообщение, отображаемое на сенсорной панели.

- Можно настроить громкость микрофона, (32).

Ответ на ожидающий вызов

Если сотовый телефон оснащен функцией ожидания вызова, можно поместить текущий вызов на удержание и ответить на ожидающий вызов. Коснитесь любой кнопки на сенсорной панели (кроме кнопок уровня громкости +/-).

- Чтобы вернуться к удерживаемому звонку, еще раз коснитесь любой кнопки на сенсорной панели (кроме кнопок уровня громкости +/-).
- По завершении одного вызова можно подключиться к другому.

Переключение устройства разговора (приемник/сотовый телефон)

Во время телефонного разговора...

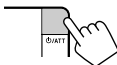

При каждом нажатии этой кнопки происходит переключение устройства

Talking. . .

Jack
12312341234



разговора между данным устройством (т) и сотовым телефоном (т).

После этого продолжайте разговор с помощью выбранного устройства.

При входящем сообщении SMS...

Если сотовый телефон поддерживает SMS (Short Message Service—служба коротких сообщений), устройство сообщает о получении таких сообщений.

(31)

Receiving Message

Чтобы прочитать полученное сообщение, управляйте телефоном после остановки автомобиля в безопасном месте.

- Читать, редактировать или отправлять сообщения с помощью данного устройства нельзя.

Продолжение не следующей странице

■ Программирование телефонных номеров

Можно запрограммировать до 6 номеров.

1 Вызовите индикацию <Redial>, <Received Calls>, <Phonebook> или <Phone Number>. (📞 29)

2 Выберите телефонный номер для хранения.

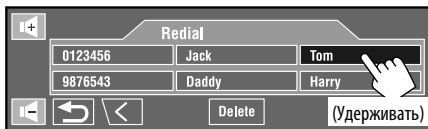

3 Выберите запрограммированный номер.

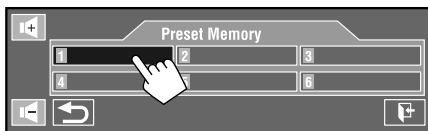

Теперь под запрограммированным номером 1 сохранено имя "Tom".

Вызов запрограммированного номера, 📞 29.

Использование аудиопроигрывателя Bluetooth

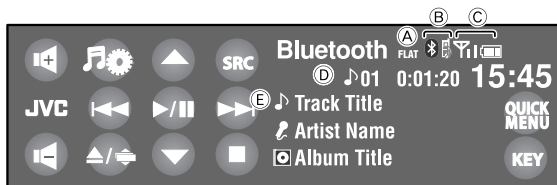

1 Коснитесь [SRC], а затем выберите "Bluetooth".

2 Коснитесь [▶/||], чтобы запустить воспроизведение.

- [▶/||]: Начало воспроизведения.
- [▲/▼]: Выбор группы или папки.
- [◀/▶]: • Переход назад или вперед
• Поиск назад или вперед (Удерживать)
- [■]: Пауза.

- A Режим звучания
- B Индикация типа подключенного устройства
- C Состояние устройства: Уровень сигнала/зарядка аккумуляторной батареи (только если информация поступает с устройства)
- D № дорожки/Время воспроизведения (только для устройств, поддерживающих эту функцию)
- E Данные метки* (название текущей дорожки/имя исполнителя/название альбома), если они записаны (только для устройств, поддерживающих эту функцию)

* Когда отсутствуют записанные данные метки или когда устройство не поддерживает эту функцию, отображается сообщение "No Name".

• Некоторые устройства Bluetooth могут не управляться с помощью кнопок.

- Подсоединение нового устройства, 📞 30.
- Выбор режима воспроизведения, 📞 26.

Прослушивание устройств iPod/iPhone

Можно подключить iPod/iPhone с помощью следующего кабеля или адаптера:

Чтобы	Кабель или адаптер	Порядок действий
Прослушивать музыку	Кабель USB 2.0 (принадлежность iPod/iPhone) к кабелю USB, идущему от задней панели устройства.	См. "При подключении с помощью кабеля USB" ниже.
	Интерфейсный адаптер для iPod, KS-PD100 (не входит в комплект поставки) к гнездовому разъему механизма автоматической смены компакт-дисков в задней части устройства.	См. "При подключении с помощью интерфейсного адаптера" (🔍 52).
Просматривать видеозаписи	Кабель USB Audio и Video для iPod/iPhone, KS-U30 (не входит в комплект поставки) к кабелю USB, идущему от задней панели устройства.*1	См. "При подключении с помощью кабеля USB" ниже.

- При просмотре видеозаписей на внешнем мониторе, подсоединяйте монитор, совместимый одновременно с NTSC и PAL.

При подключении с помощью кабеля USB

Ниже описываются операции для режима "HEAD MODE".

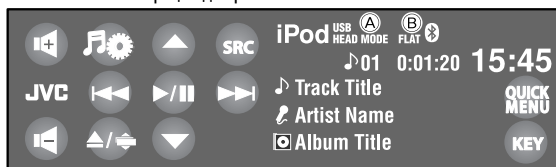

- Обложка (Artwork) также отображается, если для песни имеются данные обложки. (🔍 16)

1 Коснитесь [SRC], а затем выберите "iPod".

Воспроизведение начинается автоматически.

- При подключении iPod/iPhone к разъему USB terminal в качестве источника выбирается "iPod USB", и воспроизведение начинается автоматически.

- Чтобы изменить управляющее устройство, коснитесь [QUICK MENU], а затем .
 - **HEAD MODE:** Управление через данное устройство.
 - **iPod MODE*1:** Управление через подключенное устройство iPod/iPhone.

2 Коснитесь [◀◀] или [▶▶], чтобы выбрать дорожку или видеозапись.

- Невозможно возобновить воспроизведение для источников видеоизображения.

- [▶/||]: Начало воспроизведения или пауза.
- [▲/▼]:
 - Переход к предыдущему или следующему элементу категории.*2
 - Переход в меню <Search Mode>. (Удерживать) (🔍 28)
- [◀◀/▶▶]:
 - Переход назад или вперед*3
 - Поиск назад или вперед (Удерживать)

- (A) Управляющее устройство для воспроизведения (🔍 16)
- (B) Режим звучания

*1 Обязательно убедитесь в том, что для параметра <AV Input> выбрано значение <iPod(Off)>, при использовании KS-U30 для подключения. (🔍 19, 62)

*2 Кнопки [▲/▼], возможно, не будут работать; это зависит от того, как были выбраны текущая дорожка или видео.

*3 [◀◀/▶▶] функционирует иным образом в режиме "iPod MODE".

- Выбор дорожки/видеозаписи из <Search Mode>, (🔍 28).
- Выбор режима воспроизведения, (🔍 26).
- Изменение скорости воспроизведения аудиокниг, (🔍 26).
- Вы также можете изменять управляющее устройство в <iPod Control>. (🔍 16)

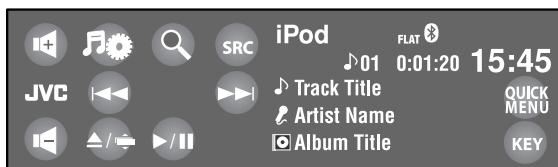

Подготовка:

Для параметра <External Input> необходимо установить значение <iPod>. (🔍 19)

- 1 Коснитесь [SRC], а затем выберите "iPod".
Воспроизведение начинается автоматически.
- 2 Коснитесь [⏮] или [⏭] для выбора дорожки.

-
- [🔍]: Переход в меню проигрывателя
 - [⏭/⏮]: Начало воспроизведения или пауза.
 - [⏮/⏭]:
 - Переход назад или вперед
 - Поиск назад или вперед (Удерживать)
-

■ Выбор дорожки из меню проигрывателя

- 1 Коснитесь [🔍] для открытия меню проигрывателя.
Загорается индикатор SEARCH.
 - Данный режим отключается, если в течение 5 секунд не выполнено ни одного действия.
- 2 Коснитесь [⏮] или [⏭] для выбора необходимого элемента.
 - Пропуск десяти элементов за один раз, если имеется больше 10 элементов. (Удерживать)

Playlists ↔ Artists ↔ Albums ↔
Songs ↔ Genres ↔ Composers ↔
(возврат на начало)

- 3 Коснитесь [⏭/⏮] для подтверждения выбора.

4 Повторите действия 2 и 3 для выбора дорожки.

- Когда выбрана дорожка, начинается воспроизведение.
- Для возврата в предыдущее меню коснитесь [🔍].

Выбор режима воспроизведения, 🔍 26.

Прслушивание с устройства автоматической смены компакт-дисков

Для подключения к данному приемнику рекомендуется использовать устройство автоматической смены компакт-дисков компании JVC, совместимое с-MP3.

- Можно воспроизводить только компакт-диски (CD-DA) и диски MP3.

Подготовка:

Для параметра <External Input> необходимо установить значение <Changer>. (🔍 19)

Пример: При воспроизведении диска MP3



- 1 Коснитесь [SRC], а затем выберите "CD-CH".
- 2 Коснитесь [🔧].
- 3 Коснитесь [List].
- 4 Выберите диск для воспроизведения.

- (A) № диска
- (B) Режим звучания
- (C) № папки/№ дорожки/время воспроизведения
- (D) Название текущей папки/название текущего файла или данные метки (название текущей дорожки/имя исполнителя/название альбома), если они записаны

- [⏪ / ⏩]:
- Переход назад или вперед
 - Поиск назад или вперед (Удерживать)

(Только для MP3)

- [▲ / ▼]:
- Выбор папки.
 - Отображение списка дисков. (Удерживать)

- Выбор режима воспроизведения, 🔍 26.
- Выбор дорожки MP3 из списка папок/дорожек, 🔍 27.

Прослушивание тюнера DAB

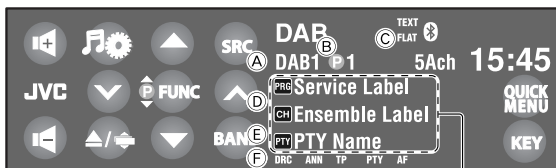

Коснитесь, чтобы отобразить DLS.

- 1 Коснитесь [SRC], а затем выберите “DAB”.
- 2 Коснитесь [BAND].
→ DAB1 → DAB2 → DAB3
- 3 Коснитесь [▼] или [▲] для поиска блока трансляций—автоматический поиск.
 - Поиск вручную: Удерживайте [▼] или [▲] до появления на экране сообщения “Manual Search”, затем последовательно касайтесь этой кнопки несколько раз.
- 4 Коснитесь [FUNC], чтобы выбрать [PRG], а затем коснитесь [▲] или [▼], чтобы выбрать службы (основную или дополнительную) для прослушивания.

[FUNC]: Изменение элементов для выбора с помощью [▲ / ▼].
— [PRG] : Services
— [P] : Preset services [Q] 27

- A Диапазон частот
- B Запрограммированный номер
- C Режим звучания
- D Название службы/метка блока трансляции*1
- E код PTY
- F Индикаторы DAB*2/Индикаторы резервного приема

*1 Если сигнал не поступает, появляется сообщение “No DAB Signal”.

*2 При настройке на службу с поддержкой DLS (Dynamic Label Segment—динамический сегмент метки) загорается индикатор TEXT.

- Нажатием кнопки DISP на пульте дистанционного управления можно также отобразить DLS.
- Для улучшения качества звучания, когда объемные звуки зашумлены, попробуйте отрегулировать <D. Range Control>. [Q] 25
- Включение или выключение функции резервного приема сообщений о движении на дорогах (TA) или PTY, [Q] 35. (Операции в точности соответствуют операциям, описанным для радиостанций FM Radio Data System.)
- Поиск предпочитаемых программ, [Q] 34.

■ Активация или деактивация функции резервного приема сообщений

Функция резервного приема сообщений позволяет приемнику временно переключаться на предпочитаемую службу (тип сообщения).

Резервный прием сообщений	Индикатор
Для включения коснитесь [QUICK MENU], а затем  .	ANN
Устройство временно переключается на предпочитаемую службу от любого источника, кроме FM/AM.	Индикатор загорается
Еще не активировано. Настройтесь на другую службу, передающую соответствующие сигналы.	Мигает
Для отключения коснитесь [QUICK MENU], а затем  .	Гаснет

Изменение типа сообщений для резервного приема,  25.

■ Отслеживание той же программы—Поиск альтернативной частоты (DAB AF)

- **Во время приема службы DAB:**
Если автомобиль находится в регионе, где прием службы невозможен, приемник автоматически настраивается на другой блок трансляции или радиостанцию FM Radio Data System, транслирующую ту же программу.
- **Во время приема радиостанции информационной системы FM Radio Data System:**
При поездке по региону, где служба DAB транслирует ту же программу, что и радиостанция FM Radio Data System, приемник автоматически настраивается на службу DAB.

В исходных настройках, выполненных на заводе-изготовителе, режим альтернативного приема включен.

Для выключения функции резервного приема сообщений, выберите <Off> для <DAB AF>. ( 19)

Использование других внешних устройств

AV-INPUT

Внешнее устройство можно подсоединить к разъемам LINE IN/VIDEO IN.

- При просмотре видеозаписей на внешнем мониторе, подсоединяйте монитор, совместимый одновременно с NTSC и PAL.



- 1 Коснитесь [SRC], а затем выберите "AV-IN".
- 2 Включите подключенное устройство и начните воспроизведение звука с его помощью.

- Ⓐ Режим звучания
- Ⓑ Присвоенное название (🗨 26)

Во время просмотра воспроизводимого изображения:

Если в течение около 10 секунд не будет выполнено ни одной операции, кнопки управления исчезнут с экрана. (🗨 20)

Экран навигации

Можно также подключить систему навигации к разъему VIDEO IN, что позволяет просматривать экран навигации.

Это всегда отображается независимо от выбранного источника.

Подготовка:

Для параметра <AV Input> необходимо установить значение <Navigation>. (🗨 19)

- Для формата изображения экрана навигации устанавливается значение <16:9 Full>, независимо от настройки <Aspect>. (🗨 15)

Отображение другого экрана

С помощью функции "Dual Display" можно одновременно отображать экран навигации и воспроизводимое изображение.

Выберите для параметра <Dual Display> значение <On> (🗨 15), а затем начните воспроизведение диска. (🗨 43)

Для параметра <Navigation> выбрано значение <AV Input> (🗨 19)

- Можно использовать источник "AV-IN" для прослушивания звука на источнике звука, подключенном к разъемам LINE IN.

EXT-INPUT

К расположенному сзади разъему устройства автоматической смены компакт-дисков можно подключить внешнее устройство с помощью коммуникационного адаптера KS-U57 (не входит в комплект поставки) или дополнительного адаптера входа KS-U58 (не входит в комплект поставки).



(A) Режим звучания

(B) Присвоенное название (🔍 26)

Подготовка:

Для параметра <External Input> необходимо установить значение <External>. (🔍 19)

- 1 Коснитесь [SRC], а затем выберите “EXT-IN”.
- 2 Включите подключенное устройство и начните воспроизведение звука с его помощью.

Предостережение, касающееся чистки устройства

Не используйте какие-либо растворители (например, разбавитель, бензин и т.д.), моющие средства или инсектициды. Это может повредить монитор или устройство.

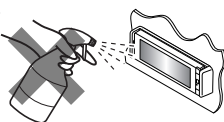

Рекомендуемый способ чистки:

Осторожно протирайте панель мягкой сухой тканью.

Очистка разъема

При частом отсоединении разъемы загрязняются. Чтобы снизить уровень загрязнения, периодически проводите очистку разъемов с помощью ватных валиков или ткани, смоченных спиртом, соблюдая при этом меры предосторожности во избежание повреждения разъемов.

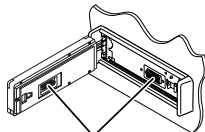

Разъемы

Конденсация влаги

Влага может конденсироваться на линзе внутри устройства в следующих случаях:

- После включения автомобильного обогревателя.
 - При повышении влажности внутри автомобиля.
- Это может привести к неисправной работе устройства. В этом случае извлеките диск и оставьте приемник включенным на несколько часов, чтобы испарилась влага.

Как обращаться с дисками

При извлечении диска из футляра, нажмите на центральный держатель футляра и снимите диск, удерживая его за края.

- Всегда удерживайте диск за края. Не прикасайтесь к поверхности, на которой находится запись.

Чтобы поместить диск в футляр, аккуратно установите диск на центральный держатель (стороной с изображением вверх).

- После прослушивания обязательно помещайте диски в их футляры.



Хранение дисков в чистом виде

Воспроизведение грязного диска может быть некорректным.

Если диск загрязнится, протрите его мягкой тканью по прямой линии от центра к краю.

- Не используйте растворители (например, обычное средство для чистки кассет, распыляемые средства, разбавитель, бензин и т.д.) для чистки дисков.



Прослушивание новых дисков

Вблизи внутреннего и внешнего краев новых дисков иногда бывают грубые выступы. Такой диск не может быть загружен в приемник.

Чтобы удалить такие пятна, потрите их карандашом или шариковой ручкой и т.д.



Не используйте следующие диски:

Один компакт-диск (диаметром 8 см)



Диски с остатками наклеек



Наклейка и остаток наклейки



Диск с наклеиваемой этикеткой



Необычная форма



Диск C-thru (полупрозрачный диск)



Прозрачные или полупрозрачные компоненты на области записи



Дополнительная информация о приемнике

■ Тюнер (только FM)

Сохранение радиостанций

- Если включена функция SSM, выполняется программирование радиостанций для кнопок №1 (наименьшая частота) - №6 (наибольшая частота).

■ Диск

Общие сведения

- В данном руководстве слова “дорожка” и “файл” взаимозаменяемы.
- Если на один диск записаны файлы разных типов (MP3/WMA/WAV/AAC), то на данном приемнике будут воспроизводиться только файлы формата звукового компакт-диска (CD-DA).
- Данный приемник может обрабатывать только однобайтовые символы. Все остальные символы отображаются неправильно.

Установка диска

- Если диск установлен в обратной ориентации или на нем отсутствуют воспроизводимые файлы, на экране появляется сообщение “Cannot play this disc Check the disc”. Извлечение диска.

Извлечение диска

- Если после извлечения диска появляется надпись “No Disc”, установите диск или выберите другой источник воспроизведения.
- Если в течение 15 секунд извлеченный диск не будет вынут, он автоматически помещается обратно в загрузочный отсек в целях защиты от загрязнения.

Воспроизведение дисков однократной или многократной записи

- Данное устройство может распознавать до 5 000 файлов и 250 папок (до 999 файлов в папке).
- Используйте только “завершенные” диски.
- На данном приемнике возможно воспроизведение дисков с несколькими сеансами записи; однако, незавершенные сеансы будут пропускаться при воспроизведении.
- Данное устройство может распознавать имена файлов или папок длиной до 25 символов.
- Некоторые диски или файлы могут не воспроизводиться из-за своих характеристик или условий записи.

Воспроизведение DVD-VR

- При выборе элемента из списка воспроизведения элемент автоматически воспроизводится повторно. Для того чтобы изменить элемент на другой, выберите новый элемент из списка воспроизведения.
- Дополнительную информацию о формате DVD-VR и списке воспроизведения см. в инструкциях, поставляемых с записывающим оборудованием.

Экран оригинальной программы/списка воспроизведения

• Оригинальная программа

ORIGINAL PROGRAM				
No	Date	Ch	Time	Title
1	25/12/08	4ch	19:00	JVC DVD World 2008
2	17/01/09	8ch	10:30	
3	22/01/09	8ch	17:00	Music Festival
4	26/01/09	L-1	13:19	children 001
5	20/02/09	4ch	22:00	
6	25/02/09	L-1	8:23	children 002

1 2 3 4 5 6

• Список воспроизведения

PLAY LIST				
No	Date	Chap	Length	Title
1	25/01/09	1	1:03:16	My JVC World
2	17/02/09	5	1:35:25	
3	20/02/09	3	0:10:23	Favorite music
4	25/02/09	1	0:07:19	children001-002

1 7 8 9 5 6

- 1 Номер “Original Program” / “Playlist”
- 2 Дата записи
- 3 Источник записи (телевизионный канал, внешнее записывающее оборудование и т.д.)
- 4 Время начала записи
- 5 Название программы или списка воспроизведения*
- 6 Выделенная строка (текущий выбор)
- 7 Дата создания списков воспроизведения
- 8 Общее число разделов, включенных в список воспроизведения
- 9 Время воспроизведения

* *Отображение названия исходной программы и списка воспроизведения зависит от записывающего оборудования.*

■ Воспроизведение файла

Воспроизведение файлов DivX

- Данное устройство может воспроизводить файлы DivX с расширениями <.divx>, <.div> или <.avi> (не зависит от регистра).
- Звуковой поток должен соответствовать характеристикам MP3 или Dolby Digital.
- Файл, закодированный в режиме чересстрочной развертки, может воспроизводиться неправильно.
- Максимальная скорость передачи для видеосигналов (средняя) составляет 4 Мбит/с.

Воспроизведение файлов MPEG1/MPEG2

- Данное устройство может воспроизводить файлы MPEG1/MPEG2 с расширениями <.mpg>, <.mpeg> или <.mod>*.
- * *Файлы MPEG2, записанные с помощью видеокамеры JVC Everio, имеют расширение <.mod>. Невозможно воспроизводить файлы MPEG2 с кодом расширения <.mod>, сохраненные на запоминающем USB-устройстве большой емкости.*
- Формат потока должен быть совместим с системным/программным потоком MPEG. Поддерживаются файлы в формате MP@ML (Основной профиль и основной уровень)/SP@ML (Простой профиль и основной уровень)/MP@LL (Основной профиль и низкий уровень).
- Звуковые потоки должны соответствовать характеристикам MPEG1 Audio Layer-2 или Dolby Digital.
- Максимальная скорость передачи для видеосигналов (средняя) составляет 4 Мбит/с.

Воспроизведение файлов JPEG

- Данное устройство может воспроизводить файлы JPEG с расширениями <.jpg> или <.jpeg>.
- Данное устройство может воспроизводить файлы JPEG, имеющие разрешение от 32 x 32 до 8 192 x 7 680. В зависимости от разрешения может потребоваться более продолжительное время для отображения файла.
- Данное устройство может воспроизводить файлы JPEG основного формата. Файлы JPEG прогрессивного формата или формата без потерь невозможно воспроизвести.

Воспроизведение файлов MP3/WMA/WAV/AAC

- Данный приемник может воспроизводить файлы с расширением <.mp3>, <.wma>, <.wav> или <.m4a> (не зависит от регистра).
- Файлы отображаются на данном приемнике в соответствии со следующими характеристиками:
 - Скорость передачи данных:
Для диска MP3/WMA: 32 кбит/с — 320 кбит/с
AAC: 16 кбит/с — 320 кбит/с
 - Частота дискретизации:
48 кГц, 44,1 кГц, 32 кГц (для MPEG1)
24 кГц, 22,05 кГц, 16 кГц (для MPEG2)
48 кГц, 44,1 кГц, 32 кГц, 22,05 кГц (для WMA)
44,1 кГц (для WAV)
48 кГц, 44,1 кГц (для AAC)
- Данное устройство может отображать теги ID3 версии 1.0/1.1/2.2/3/2.4 (для формата MP3).
- Устройство также может отображать теги WAV/WMA.
- Данный приемник может воспроизводить файлы, записанные в режиме VBR (переменная скорость в битах).
- Для файлов, записанных в режиме VBR, по-разному отображается время от начала воспроизведения.

- Данный приемник не может воспроизводить следующие файлы:
 - файлы MP3, закодированные в форматах MP3i и MP3 PRO.
 - файлы MP3, закодированные в формате Layer 1/2.
 - файлы WMA, закодированные в формате “без потерь”, профессиональном и голосовом форматах.
 - файлы WMA, основой которых служит формат, отличный от формата Windows Media® Audio.
 - файлы WMA, защищенные от копирования по методу DRM.
 - Файлы AAC, закодированные каким-либо другим приложением, кроме iTunes.
 - Файлы AAC, защищенные от копирования с помощью FairPlay (за исключением хранящихся на iPod/iPhone).
 - файлы, содержащие данные, например, AIFF, ATRAC3 и т.д.

Объемное звучание

- Если для параметра **<Surround>** установлено значение **<On>**, воспроизведение в режиме объемного звучания “MULTI” будет автоматически запускаться для дисков с многоканальным кодированием, независимо от настройки параметра **<Surround Mode>**.
- Нельзя активировать режим окружающего звучания для источников в форматах многоканального MPEG DVD Video, двухканального DivX и двухканального MPEG. Если для настройки **<Surround>** выбрано значение **<On>**, стереофонический звук поступает только через передние динамики. На экране информации об источнике появляется надпись “FRONT 2ch”.
- Когда на экране информации об источнике появляется надпись “FIX”, звук в низкочастотном динамике отсутствует.
- Если выбрано **<Auto>**, субдискретизация осуществляется для DVD Video (только LPCM) и DVD-VR (только LPCM).

USB

- Если после отключения устройства отображается сообщение “No USB Device”, снова подключите устройство или выберите другой источник воспроизведения.
- Если на устройстве USB отсутствуют файлы для воспроизведения или оно было неправильно отформатировано, на мониторе появляется надпись “Cannot play this device Check the device”.
- Устройство не распознает запоминающие устройства USB с номинальным напряжением, отличным от 5 В, и не допускает превышение 500 мА.
- Порядок воспроизведения с устройства USB может отличаться от других устройств воспроизведения.
- Приемник может не воспроизводить некоторые устройства USB или некоторые файлы из-за их характеристик или условий записи.
- Устройство USB, оснащенные специальными функциями, такими как безопасность данных, нельзя использовать с приемником.
- Не используйте устройство USB с 2 или более разделами.
- В зависимости от конфигурации устройств USB и коммуникационных портов некоторые устройства USB могут быть подключены неправильно, или соединение может быть потеряно.
- Информацию о подключении запоминающего устройства USB см. также в руководстве по его эксплуатации.
- К приемнику можно подключить только одно запоминающее устройство USB. Не используйте концентратор USB.
- Данное устройство может не распознать карту памяти, вставленную в USB-устройство чтения карт.
- При подключении с помощью кабеля USB используйте кабель USB 2.0.
- Приемник может неправильно воспроизводить файлы с устройства USB при использовании удлинителя USB.
- При использовании данного устройства невозможно гарантировать правильное функционирование и обеспечение надлежащего питания для всех типов устройств.
- Данное устройство может распознавать до 5 000 файлов и 250 папок (до 999 файлов в папке).
- Данное устройство может распознавать имена файлов или папок длиной до 25 символов.
- Для файлов MPEG1/MPEG2: Максимальная скорость передачи для видеосигналов (средняя) составляет 2 Мбит/с.

■ Операции Bluetooth (только для KD-AVX77)

Общие сведения

- Не выполняйте сложные операции, например набор номера или использование телефонной книги, во время управления автомобилем. Для выполнения данных операций остановите автомобиль в безопасном месте.
- В зависимости от версии Bluetooth устройства, не все устройства Bluetooth могут быть подключены к устройству.
- Приемник может не работать с некоторыми устройствами Bluetooth.
- Качество соединения может зависеть от условий окружающей среды.
- При выключении приемника устройство отключается.

Предупреждающие сообщения при работе с Bluetooth

- **Connection Error:**
Устройство зарегистрировано, но установить соединение не удастся. Используйте <Phone Connect> или <Audio Connect>, чтобы снова подключить устройство. (📞 30)
- **Error:**
Повторите операцию. Если сообщение "Error" отображается снова, проверьте, поддерживает ли устройство запрашиваемую функцию.
- **Please Wait...:**
Приемник выполняет подготовку к использованию функции Bluetooth. Если сообщение не исчезает, выключите и снова включите приемник, после чего выполните повторное подключение устройства Bluetooth (или выполните сброс приемника).

Значки типов телефонов

- Эти значки указывают на установленный на устройстве тип телефона.



: сотовый телефон



: домашний телефон



: рабочий телефон



: Общие сведения



: Другой

■ Операции iPod/iPhone

- Можно управлять следующими типами iPod/iPhone:
 - (А) При подключении с помощью кабеля USB:
 - iPod с Video (пятое поколение)*1, *2, *3
 - iPod classic*1, *2
 - iPod nano *2, *3
 - iPod nano (второе поколение) *2
 - iPod nano (третье поколение)*1, *2
 - iPod nano (четвертое поколение)*1, *2
 - iPod touch*1, *2
 - iPod touch (второе поколение)*1, *2
 - iPhone/iPhone 3G*1, *2
 - (В) При подключении с помощью интерфейсного адаптера:
 - iPod с Click Wheel (четвертое поколение)
 - iPod mini
 - iPod photo
 - iPod с Video (пятое поколение)
 - iPod classic
 - iPod nano
 - iPod nano (второе поколение)
 - iPod nano (третье поколение)
 - iPod nano (четвертое поколение)*4
- *1 Для просмотра видеоизображения со звуком подключите iPod/iPhone с помощью кабеля USB Audio и Video (KS-U30, не входит в комплект поставки).
- *2 Предусмотрен режим "iPod MODE", 📞 51.
- *3 Для прослушивания звука в режиме "iPod MODE", подсоедините устройство iPod/iPhone с помощью кабеля USB Audio и Video (KS-U30, не входит в комплект поставки).
- *4 Зарядка аккумулятора через данное устройство невозможна.
- Если возникают проблемы при воспроизведении файлов с помощью iPod/iPhone, обновите программное обеспечение iPod/iPhone до последней версии. Сведения об обновлении iPod/iPhone см. по адресу: <<http://www.apple.com>>.
- При включении этого устройства iPod/iPhone заряжается через устройство.
- Текстовая информация может отображаться неправильно.
- Текстовая информация прокручивается на мониторе. Это устройство может отображать до 40 символов при использовании интерфейсного адаптера и до 128 символов при использовании кабеля USB 2.0 или USB Audio и Video.

Примечание:

При управлении iPod/iPhone некоторые операции могут выполняться некорректно или не так, как ожидалось. В этом случае см. веб-узел компании JVC: <<http://www.jvc.co.jp/english/car/>> (только веб-сайт на английском языке)

Для подключения USB:

Когда для настройки <Artwork> установлено значение <On>:

Не нажимайте никакие кнопки как минимум в течение первых 5 секунд воспроизведения какой-либо дорожки, содержащей обложку*. Для отображения обложки требуется не менее 5 секунд, и во время загрузки все операции недоступны.

* Изображение, отображаемое на экране iPod/iPhone во время воспроизведения дорожки

Компания JVC не несет ответственности за любую потерю данных на iPod/iPhone или запоминающем устройстве USB большой емкости в процессе использования данного устройства.

Устройство автоматической смены компакт-дисков

- При выборе папки, в которой отсутствуют музыкальные файлы, в списке (🔍 28), раздается звуковой сигнал. Выберите другую папку, содержащую музыкальные файлы.

Тюнер DAB

- Даже при сохранении дополнительной службы запрограммировать можно только основную службу DAB.

Настройки меню

- Если для элемента <Amplifier Gain> настройка <High Power> меняется на <Low Power> и при этом для уровня громкости установлено значение больше “30”, приемник автоматически меняет уровень громкости на “30”.
- После изменения одной из настроек <Menu Language/Audio Language/Subtitle> выключите, а затем включите питание и повторно вставьте диск (или вставьте другой диск), чтобы изменения вступили в силу.
- При выборе элемента <16:9> для изображения с форматом 4:3 происходит преобразование его ширины, и изображение слегка изменяется.
- Даже при выбранном параметре <4:3 Pan Scan> для некоторых дисков размер экрана может быть <4:3 Letterbox>.

Символы, которые можно вводить для названий

Кроме букв латинского алфавита (A–Z, a–z), для присвоения названий можно использовать перечисленные далее символы. (🔍 26)

- Когда выбрано значение <Русский> для параметра <Language>. (🔍 15)

Верхний и нижний регистры

А	Б	В	Г	Д	Е	Ж	З	И	Й	К	Л	М	Н
О	П	Р	С	Т	У	Ф	Х	Ц	Ч	Ш	Щ	Ъ	Ы
Ь	Э	Ю	Я	Ё	пробел								

а	б	в	г	д	е	ж	з	и	й	к	л	м	н
о	п	р	с	т	у	ф	х	ц	ч	ш	щ	ъ	ы
ь	э	ю	я	ё	пробел								

Цифры и знаки

0	1	2	3	4	5	6	7	8	9	!	"	#	\$
%	&	'	()	*	+	,	-	.	/	:	;	<
=	>	?	@	_	`	ı	ı	ı	ı	ı	ı	ı	ı

- Когда выбран какой-либо другой язык, кроме <Русский>, для параметра <Language>. (🔍 15)

Верхний и нижний регистры

Á	À	Ā	Ă	Ȧ	Æ	Ĉ	Ċ	Č	Ď	É	Ê	Ë	Ĕ
Ė	Ĝ	Ĥ	İ	Ī	Ĭ	Ĵ	Ń	Ň	Ō	Ȯ	Ȱ	Ŕ	Ŗ
Ř	Ś	Ŝ	Ş	Š	Ÿ	Ú	Û	Ü	Ý	Ž	Ẓ	Ẕ	ẖ
Ɖ	Ɗ	Ƙ	ƚ	ƞ	ɔ								

á	à	ā	ă	ȧ	æ	ĉ	ċ	č	ď	é	ê	ë	ĕ
ė	ĝ	ĥ	ı	ĭ	ĵ	ń	ň	ŋ	ō	ȯ	ȱ	ŕ	ŗ
ř	ś	ŝ	ş	š	ÿ	ú	û	ü	ý	ž	ẓ	ẕ	ẗ
ƙ	ƙ	ƙ	ƙ	ƙ	ƙ	ƙ	ƙ	ƙ	ƙ	ƙ	ƙ	ƙ	ƙ

Цифры и знаки

0	1	2	3	4	5	6	7	8	9	!	"	#	\$
%	&	'	()	*	+	,	-	.	/	:	;	<
=	>	?	@	_	`	ı	ı	ı	ı	ı	ı	ı	ı

Коды языков (при выборе языков DVD/DivX)

Код	Язык	Код	Язык	Код	Язык	Код	Язык	Код	Язык
AA	Афарский	FA	Персидский	KK	Казахский	NO	Норвежский	ST	Сесотхо
AB	Абхазский	FI	Финский	KL	Гренландский	OC	Окитан	SU	Суданский
AF	Африкаанс	FJ	Фиджи	KM	Камбоджийский	OM	(Афан) Оромо	SW	Суахили
AM	Амхарский	FO	Фарерский	KN	Дравидийский	OR	Ория	TA	Тамильский
AR	Арабский	FY	Фризский	KO	Корейский (KOR)	PA	Panjabi	TE	Телугу
AS	Ассамский	GA	Ирландский	KS	Кашмирский	PL	Польский	TG	Таджикский
AY	Аймара	GD	Гэльский	KU	Курдский	PS	Пашто, пушту	TH	Тайский
AZ	Азербайджанский	GL	Галисийский	KY	Киргизский	QU	Кечуа	TI	Тигриния
BA	Башкирский	GN	Гуарани	LA	Латинский	RM	Ретороманский	TK	Туркменский
BE	Белорусский	GU	Гуярати	LN	Лингала	RN	Курунди	TL	Тагальский
BG	Болгарский	HA	Хауса	LO	Лаосский	RO	Румынский	TN	Сетсвана
BH	Бихарийский	HI	Хинди	LT	Литовский	RW	Кинаруанда	TO	Тонга
BI	Бисламийский	HR	Хорватский	LV	Латвийский, латышский	SA	Санскрит	TR	Турецкий
BN	Бенгальский, бангла	HU	Венгерский	MG	Малагасийский	SD	Синдхи	TS	Тсонго
BO	Тибетский	HY	Армянский	MI	Маори	SG	Саньё	TT	Татарский
BR	Бретонский	IA	Интерлингва	MK	Македонский	SH	Сербо-хорватский	TW	Тви
CA	Каталанский	IE	Интерлингво	ML	Малайялам	SI	Сингальский	UK	Украинский
CO	Корсиканский	IK	Инупиак	MN	Монгольский	SK	Словацкий	UR	Урду
CS	Чешский	IN	Индонезийский	MO	Молдавский	SL	Словенский	UZ	Узбекский
CY	Валлийский	IS	Исландский	MR	Маратхи	SM	Самоанский	VI	Вьетнамский
DZ	Дзонг-кэ	IW	Иврит	MS	Малайский (MAY)	SN	Шона	VO	Волапак
EL	Греческий	JA	Японский	MT	Мальтийский	SO	Сомали	WO	Волоф
EO	Эсперанто	JL	Идиш	MY	Бирманский	SQ	Албанский	XH	Коса
ET	Эстонский	JW	Яванский	NA	Науруанский	SR	Сербский	YO	Йоруба
EU	Баскский	KA	Грузинский	NE	Непальский	SS	Сисвази	ZU	Зулусский

О звуках, воспроизводимых через задние терминалы

- Выход динамика/аналого-цифровой выходной сигнал—LINE OUT (FRONT/REAR)/CENTER OUT/SUBWOOFER OUT: Многоканальные сигналы подаются в программное обеспечение многоканального кодирования. (Если включен режим “Dual Zone”, сигнал, передаваемый через второй разъем 2nd AUDIO OUT, передается и для главного источника “DISC”.)
 - 2nd AUDIO OUT: При включенном режиме “Dual Zone” подается двухканальный сигнал. При воспроизведении диска с многоканальным кодированием выполняется преобразование многоканальных сигналов.
- Изготовлено по лицензии компании Dolby Laboratories. Долби, Pro Logic, и знак в виде двойной буквы D являются товарными знаками компании Dolby Laboratories.
 - “DVD Logo” является товарным знаком DVD Format/Logo Licensing Corporation, зарегистрированным в США, Японии и других странах.
 - DivX® является зарегистрированной торговой маркой компании DivX, Inc. и используется по лицензии.
 - Воспроизводит видеоформат DivX® video
 - ИНФОРМАЦИЯ О ВИДЕОФОРМАТЕ DIVX VIDEO: DivX® представляет собой цифровой видеоформат, разработанный компанией DivX, Inc. Настоящее изделие является официально сертифицированным устройством DivX Certified или DivX Ultra Certified, воспроизводящим видеоматериалы в формате DivX video.
 - ИНФОРМАЦИЯ О ВИДЕОФОРМАТЕ DIVX VIDEO-ON-DEMAND: Сертифицированное устройство DivX® должно быть зарегистрировано, чтобы воспроизводить видеосодержание DivX Video-on-Demand (VOD). Сначала сгенерируйте код регистрации DivX VOD для используемого устройства и предоставьте его во время процесса регистрации. [Важно: Содержание DivX VOD защищено системой DivX DRM (Digital Rights Management – управление цифровыми правами), ограничивающей воспроизведение зарегистрированными устройствами, прошедшими сертификацию DivX. При попытке воспроизведения содержания DivX VOD, не разрешенного для используемого устройства, будет отображено сообщение “Authorization Error”, и содержание воспроизводиться не будет.] Дальнейшую информацию можно получить по адресу: www.divx.com/vod.
 - Microsoft и Windows Media являются либо зарегистрированными торговыми марками или торговыми марками корпорации Microsoft в США и/или других странах.
 - Текстовый товарный знак Bluetooth и соответствующие логотипы являются собственностью компании Bluetooth SIG, Inc. и используются компанией Victor Company of Japan, Limited (JVC) по соответствующей лицензии. Прочие товарные знаки и торговые марки являются собственностью соответствующих владельцев.
 - Надпись “Made for iPod” означает, что электронный аксессуар был специально разработан для подключения к iPod и был сертифицирован разработчиком по соответствию стандартам Apple.
 - Надпись “Works with iPhone” означает, что электронный аксессуар был специально разработан для подключения к iPhone и был сертифицирован разработчиком по соответствию стандартам Apple.
 - Компания Apple не несет ответственности за работу данного устройства или его соответствие стандартам безопасности или регулятивным нормам.
 - iPod и iTunes являются торговыми марками компании Apple Inc., зарегистрированными в США и других странах.
 - iPhone является торговыми марками компании Apple Inc.
 - В данном изделии используется технология защиты авторских прав, защищенная патентами США и другими правами на интеллектуальную собственность. Использование этой технологии защиты авторских прав должно быть санкционировано Macrovision и предназначается для домашнего и другого ограниченного использования, кроме случаев, когда Macrovision санкционирует обратное. Разборка системы запрещена.

Устранение проблем

Не всякое нарушение в работе устройства является результатом его неисправности. Перед обращением в сервисный центр проверьте следующее.

- Сведения об операциях с внешними устройствами см. в инструкциях, входящих в комплект поставки адаптеров, предназначенных для установления подключений (а также в инструкциях, прилагаемых к внешним устройствам).
- Сообщения (заключенные в “”) в таблице внизу отображаются на языке, выбранном в <Language>. (🔍 15) Здесь указаны сообщения на языке данного руководства.

Симптомы	Способы устранения/Причины
<ul style="list-style-type: none">• Динамики при этом отключатся.	<ul style="list-style-type: none">• Установите оптимальный уровень громкости.• Проверьте кабели и соединения.• Звук DTS не может воспроизводиться через любые терминалы (выход для динамиков или линейный выход (LINE OUT)).
<ul style="list-style-type: none">• Не подается звук с центрального динамика.	<ul style="list-style-type: none">• Центральный динамик не включен. (🔍 17) После сброса устройства убедитесь, что динамик снова включен.• Центральный динамик используется только в режиме объемного звучания. При воспроизведении стереозвука динамик отключается.
<ul style="list-style-type: none">• Изображение на экране нечеткое и неясное.	Возможно, это вызвано солнечным светом, проходящим через переднее стекло. Настройте параметр <Bright>. (🔍 14)
<ul style="list-style-type: none">• На экране появляется надпись “Нажмите Сброс”, и панель не перемещается.	Перенастройте приемник. (🔍 3)
<ul style="list-style-type: none">• Появляется надпись “Нет Сигнала”.	<ul style="list-style-type: none">• Смените источник.• Начните воспроизведение с внешнего устройства, подключенного к разъему видеовхода (VIDEO IN).• Проверьте кабели и соединения.• Слишком слабый входной сигнал.
<ul style="list-style-type: none">• Кнопка Φ/ATT на панели монитора не работает.	Когда панель монитора открыта, кнопка не функционирует.
<ul style="list-style-type: none">• Приемник не работает.	Перенастройте приемник. (🔍 3)
<ul style="list-style-type: none">• Не работает пульт дистанционного управления.	Отключите “Dual Zone”. (🔍 43) (Если включен режим “Dual Zone”, пульт дистанционного управления используется только для управления проигрывателем компакт-дисков и DVD-дисков.)
<ul style="list-style-type: none">• Сенсорная панель не реагирует соответствующим образом.• Функция <Monitor/Sensor> работает неправильно.	<ul style="list-style-type: none">• Руки и сенсорная панель должны быть чистыми и сухими.• Устраните статическое электричество и не размещайте проводники или другие материалы, генерирующие статическое электричество, рядом с устройством.• Подождите, пока температура в автомобиле не стабилизируется.• Причиной этого симптома может быть резиновый коврик на полу. В этом случае не используйте резиновый коврик.

	Симптомы	Способы устранения/Причины
Тюнер	<ul style="list-style-type: none"> Автоматическое программирование SSM не работает. 	Сохраните радиостанции вручную. (🔍 27)
	<ul style="list-style-type: none"> Статические помехи при прослушивании радио. 	Плотно подсоедините антенну.
Все Диски	<ul style="list-style-type: none"> Не удается ни распознать, ни воспроизвести диск. 	Извлеките диск принудительно. (🔍 36)
	<ul style="list-style-type: none"> Невозможно извлечь диск. 	Снимите блокировку с диска. (🔍 36)
	<ul style="list-style-type: none"> Диски однократной и многократной записи не воспроизводятся. Нельзя пропустить дорожки дисков однократной и многократной записи. 	<ul style="list-style-type: none"> Вставьте завершенный диск. Выполните завершение диска в помощью устройства, использованного для записи.
	<ul style="list-style-type: none"> Воспроизведение не начинается. 	<ul style="list-style-type: none"> Вставьте диск правильно. Формат файлов не поддерживается устройством.
	<ul style="list-style-type: none"> Изображение воспроизведения нечеткое и неясное. 	Настройте элементы в меню <Picture Adjust>. (🔍 14)
	<ul style="list-style-type: none"> Иногда звук и изображения прерываются или искажаются. 	<ul style="list-style-type: none"> Остановите воспроизведение на время езды по неровной дороге. Смените диск.
	<ul style="list-style-type: none"> Изображение воспроизведения отсутствует и на экране появляется надпись "Ручной Тормоз", даже когда приведен в действие стояночный тормоз. 	Неправильно подключен стояночный тормоз. См. Руководство по установке/подключению.
	<ul style="list-style-type: none"> Изображение не появляется на внешнем мониторе. На экране отображается надпись "Ошибка При Извлечении" или "Ошибка При Загрузке". 	<ul style="list-style-type: none"> Правильно подсоедините видеокабель. Выберите правильный вход на внешнем мониторе. Смените источник. Смените диск.
<ul style="list-style-type: none"> При установке диска видео DVD-диска на экране появляется надпись "Ошибка в коде региона". 	Неверный код региона. (🔍 4)	

	Симптомы	Способы устранения/Причины
DivX/MPEG1/MPG2/MP3/WMA/WAV/AAC	• Диск не воспроизводится.	<ul style="list-style-type: none"> • Смените диск. • Запишите дорожки на подходящие диски, используя совместимое программное приложение. (📁 4) • Добавьте к именам файлов правильные коды разрешения.
	• Слышен шум.	Воспроизводится дорожка, не предназначенная для воспроизведения. Перейдите к другому файлу.
	• Дорожки не воспроизводятся намеченным образом.	Порядок воспроизведения может отличаться по сравнению с другими проигрывателями.
	• Время от начала воспроизведения неправильное.	Это иногда происходит во время воспроизведения. Причиной является способ записи дорожек.
	• На экране отображается надпись “Не Поддерживает”, и выполняется переход на другую дорожку.	Дорожка не подлежит воспроизведению.
USB	• Слышен шум.	Воспроизводится дорожка, не предназначенная для воспроизведения. Перейдите к другому файлу.
	• Дорожки невозможно воспроизвести намеченным образом.	Порядок воспроизведения может отличаться по сравнению с другими проигрывателями.
	• На экране продолжает мигать надпись “Считывание”.	<ul style="list-style-type: none"> • Время считывания меняется в зависимости от устройства USB. • Не используйте слишком сложную иерархию с большим количеством папок. • Выключите, а затем снова включите питание.
	• Не отображаются правильные символы (т.е. название альбома).	Сведения о доступных символах, 📁 63.
	• Звук иногда прерывается во время воспроизведения дорожки.	Дорожки не скопированы в устройство USB должным образом. Скопируйте дорожки еще раз и повторите попытку.
Bluetooth (только для KD-AVX77)	• Устройство Bluetooth не обнаруживает адаптер.	<ul style="list-style-type: none"> • Выполните поиск с устройства Bluetooth еще раз. • Перенастройте приемник. Во время отображения на экране надписи “Открыть...” выполните поиск устройства Bluetooth еще раз.
	• Приемник не выполняет сопряжение с устройством Bluetooth.	• Введите одинаковый PIN-код для приемника и целевого устройства. Если в инструкциях по эксплуатации устройства не указан PIN-код, попробуйте ввести “0000” или “1234”.
	• Возникает эхо сигнала или шум.	Отрегулируйте положение микрофона.

	Симптомы	Способы устранения/Причины
Bluetooth (только для KD-AVX77)	• Плохое качество звука телефона.	<ul style="list-style-type: none"> • Уменьшите расстояние между приемником и сотовым телефоном Bluetooth. • Переместите автомобиль в место с более сильным уровнем сигнала сотовой сети.
	• При использовании аудиопроигрывателя Bluetooth происходит прерывание звука.	<ul style="list-style-type: none"> • Уменьшите расстояние между устройством и аудиопроигрывателем Bluetooth. • Отключите устройство, подключенное для “Bluetooth phone”. • Выключите, а затем включите приемник. • (Если звук по-прежнему не воспроизводится) повторно подключите проигрыватель.
	• Не удается осуществить управление подключенным аудиопроигрывателем.	Проверьте, поддерживает ли подключенный аудиопроигрыватель профиль AVRCP (Audio Video Remote Control Profile, профиль удаленного управления аудио- и видеоустройствами).
	• Нет ответа от устройства при попытке скопировать на него телефонную книгу.	Возможно, была предпринята попытка копирования тех же записей (что сохранены) на устройство.
	• На экране появляется надпись “Нет Аппарата Аудио”.	Правильно подключите устройство к аудиопроигрывателю Bluetooth.
	• На экране появляется надпись “Не Поддерживают”.	Подключенный сотовый телефон не имеет системы распознавания речи.
iPod/iPhone	• iPod/iPhone не включается или не работает.	<ul style="list-style-type: none"> • Проверьте соединительный кабель и подключение. • Обновите версию микропрограммы. • Зарядите батарею проигрывателя iPod или iPhone. • Проверьте правильность выбора “HEAD MODE” или “iPod MODE”. (🔍 16, 51) • Сбросьте настройки iPod/iPhone.
	• Звук искажается.	Отключите эквалайзер на устройстве или на iPod/iPhone.
	• Воспроизведение останавливается.	Наушники отключаются в процессе воспроизведения. Возобновите воспроизведение.
	• На экране отображается надпись “Нельзя воспроизв. аппарат. Проверьте устройство”.	Нет сохраненных дорожек. Импортируйте дорожки в iPod/iPhone.
	• При воспроизведении дорожки, содержащей обложку, операции недоступны.	Управление устройством осуществляйте после загрузки обложки. (🔍 16, 63)
	• На экране отображается надпись “Ограниченное Устройство”.	Убедитесь в том, что подключенный iPod/iPhone совместим с данным устройством. (🔍 62)

Продолжение не следующей странице

	Симптомы	Способы устранения/Причины	
iPod	Только при подключении с помощью интерфейсного адаптера	• На экране отображается надпись "Разъединить".	Проверьте подключение.
		• На экране отображается надпись "Сброс01" – "Сброс07".	Отключите адаптер от устройства и от проигрывателя iPod. Затем подключите их снова.
		• На экране отображается надпись "Сброс08".	Проверьте соединение между адаптером и этим устройством.
		• После отсоединения от устройства управление iPod не работает.	Перезапустите iPod.
устройство автоматической смены компакт-дисков	• На экране отображается надпись "Нет Диска".	Вставьте диск в загрузочное отверстие.	
	• На экране отображается надпись "Нет Магазина".	Вставьте загрузочный механизм.	
	• На экране отображается надпись "Нельзя проигрывать диск Проверьте диск".	На данном диске нет файлов для воспроизведения. Замените этот диск диском с файлами для воспроизведения.	
	• На экране отображается надпись "Сброс08".	Правильно подключите приемник к устройству автоматической смены компакт-дисков и нажмите кнопку сброса устройства автоматической смены компакт-дисков.	
	• На экране отображается надпись "Сброс01" – "Сброс07".	Нажмите кнопку сброса устройства автоматической смены компакт-дисков.	
	• Устройство автоматической смены компакт-дисков не работает.	Перенастройте приемник. (🔍 3)	
Тюнер DAB	• На экране отображается надпись "Нет DAB Сигнала".	Перейдите в область с более сильным сигналом.	
	• На экране отображается надпись "Сброс08".	Правильно подключите устройство к тюнеру DAB и перезапустите устройство. (🔍 3)	
	• Тюнер DAB совсем не работает.	Правильно подключите устройство к тюнеру DAB и перезапустите устройство. (🔍 3)	
	• На экране отображается надпись "Antenna Power NG".	Проверьте кабели и соединения.	
AV-IN	• На экране не появляется изображение.	<ul style="list-style-type: none"> • Включите видеоустройство, если оно выключено. • Правильно подсоедините видеоустройство. 	
	• Изображение воспроизведения нечеткое и неясное.	Настройте элементы в меню <Picture Adjust>. (🔍 14)	

Технические характеристики

УСИЛИТЕЛЬ	Максимальная выходная мощность	Передние/Задние	50 Вт на каждый канал
	Длительная выходная мощность (RMS)	Передние/Задние	20 Вт на канал в при 4 Ω , от 40 Гц до 20 000 Гц и не более чем 0,8% общего гармонического искажения
	Импеданс нагрузки		4 Ω (допустимо от 4 Ω до 8 Ω)
	Диапазон настройки эквалайзера	Частоты	60 Гц, 150 Гц, 400 Гц, 1 кГц, 2,5 кГц, 6,3 кГц, 15 кГц
		Уровень	± 10 дБ
	Отношение сигнал/помеха		70 дБ
	Уровень выходного аудиосигнала LINE OUT (FRONT, REAR), CENTER OUT, SUBWOOFER OUT	Уровень линейного выхода/ полное сопротивление	нагрузка 5 В/20 к Ω (полная шкала)
		Импеданс выходного сигнала	1 к Ω
	Система кодирования цвета		NTSC/PAL*
	Выход видеосигнала (композитный)		1 Vp-p/75 Ω
Другие терминалы	Входной сигнал	LINE IN, VIDEO IN, вход USB, вход Aerial	
	Выход	2nd AUDIO OUT	
	Прочее	Устройство автоматической смены компакт-дисков, OE REMOTE, MIC IN	
РАДИОПРИЕМНИК FM/AM	Диапазон частот	FM	FM1, FM2: 87,5 МГц – 108,0 МГц FM3: 65,00 МГц – 74,00 МГц
		AM	(СВ) от 522 кГц до 1 620 кГц (ДВ) от 144 кГц до 279 кГц
	Радиоприемник в диапазоне FM	Полезная чувствительность	9,3 dBf (0,8 μ V/75 Ω)
		50 дБ пороговая чувствительность	16,3 dBf (1,8 μ V/75 Ω)
		Альтернативная отстройка (400 кГц)	65 дБ
		Частотная характеристика	от 40 Гц до 15 000 Гц
	Разделение стереоканалов	40 дБ	
Радиоприемник в диапазоне СВ	Чувствительность/Избирательность	20 μ V/40 дБ	
Радиоприемник в диапазоне ДВ	Чувствительность	50 μ V	
DVD/CD	Система обнаружение сигнала	бесконтактное оптическое считывание (полупроводниковый лазер)	
	Частотная характеристика	DVD, $f_s=48$ кГц	16 Гц – 22 000 Гц
		DVD, $f_s=96$ кГц	16 Гц – 44 000 Гц
		VCD/CD	16 Гц – 20 000 Гц
	Динамический диапазон	93 дБ	
	Отношение сигнал/помеха	95 дБ	
Коэффициент детонации	в пределах допусков измерительной аппаратуры		

* Через разъем VIDEO OUT обычно выводится сигнал NTSC. (Сигналы PAL преобразуются в NTSC.)
В зависимости от типа входного сигнала сигнал PAL может выводиться без преобразования.

USB	Стандарты USB	USB 2.0 Full Speed		
	Скорость передачи данных	Высокая скорость	максимум 12 Мбит/с	
		Низкая скорость	максимум 1,5 Мбит/с	
	Совместимое устройство	Запоминающее устройство большой емкости		
	Совместимая файловая система	FAT 32/16/12		
Максимальный ток	постоянное напряжение 5 В --- 500 мА			
BLUETOOTH (только для KU-AVX77)	Версия	Bluetooth 1,2, сертифицированная		
	Выходная мощность	Максимум +4 дБ по отношению к 1 мВт (класс мощности 2)		
	Зона обслуживания	В радиусе 10 м		
	Профили	HFP (Hands-Free Profile, профиль громкой связи) 1.5 OPP (Object Push Profile, профиль пересылки объектов) 1.1 A2DP (Advanced Audio Distribution Profile, профиль расширенного распространения звука) 1.2 AVRCP (Audio/Video Remote Control Profile, профиль удаленного управления звуком и видеоизображением) 1.3		
МОНИТОР	Размер экрана	Жидкокристаллический 5,4-дюймовый дисплей		
	Число точек	576 000 точек: 800 (по горизонтали) × 3 (RGB) × 240 (по вертикали)		
	Метод управления	формат активной матрицы TFT (Thin Film Transistor—тонкопленочный транзистор)		
	Система кодирования цвета	PAL/NTSC		
	Формат изображения	3,32:1 (Сверхширокий)		
ОБЩИЕ ТРЕБОВАНИЯ	Электрическое питание	Рабочее напряжение	постоянное напряжение 14,4 В (допустимо от 11 В до 16 В)	
		Система заземления	отрицательное заземление	
	Допустимая температура хранения	-10°C – +60°C		
	Допустимая рабочая температура	0°C – +40°C		
	Габариты, мм (Ш × В × Г)	Монтажный размер (прибл.)	182 мм × 52 мм × 160 мм	
		Размер панели (прибл.)	188 мм × 58 мм × 12 мм	
	Масса (прибл.)	2,2 кг (без дополнительных принадлежностей)		

Конструкция и технические требования могут быть изменены без уведомления.

Указатель операций

Общие сведения

Меню AV	12 – 32
Захват (только KD-AVX77)	13
Часы	11, 15
Отсоединение/подсоединение панели монитора	5
Демонстрация	11, 13
Быстрое меню	7
Пульт дистанционного управления	8, 39, 40
Сброс настроек	3, 5
Источник звука	7
Сенсорная панель	5, 6
Уровень громкости	5, 6

Тюнер

Автоматический/ручной поиск	33
Тюнер DAB	54
Улучшение приема FM	25
Прослушивание радио	33
Запрограммированные радиостанции	27, 33
Radio Data System	34
Сохранение радиостанций (автоматически/вручную)	25, 27

Диск

Disc Surround	21
Отображаемая информация	37
Двойной Дисплей	15, 43, 46
Работа в режиме "Dual Zone"	43
Извлечение	6, 36
Установка блокировки/снятие блокировки с диска	36
Открытие/закрытие	6, 36
OSD	41, 42
Воспроизведение PBC	41
Тип воспроизводимых дисков	4
Повторное воспроизведение/воспроизведение в случайном порядке	26
Поиск/пропуск	37, 38, 39, 40
Выбор названия/программы/списка воспроизведения	37, 39, 59
Выбор дорожки/папки	27, 37, 39, 40
Начало/остановка/пауза/возобновление воспроизведения	37, 38, 39, 40

USB

Подсоединение/отсоединение	47
Повторное воспроизведение/воспроизведение в случайном порядке	26
Выбор дорожки/папки	27, 39, 40

Bluetooth (только для KD-AVX77)

Ответ/завершение звонка	31, 49
Подключение/отключение/удаление	30, 48
Выполнение звонка	29
Воспроизведение аудиопроигрывателя	50
Запрограммированный номер телефона	50

iPod

Audiobooks	26
Метод подключения	51
Управляющее устройство	16, 51
Повторное воспроизведение/воспроизведение в случайном порядке	26
Выбор дорожки/видеозаписи	28, 51, 52
Начало/пауза воспроизведения	51, 52
Поддерживаемые устройства iPod/iPhone	62

Автоматической смены компакт-дисков

Повторное воспроизведение/воспроизведение в случайном порядке	26
Выбор дорожки/папки/диска	28, 53
Начало воспроизведения	53

Внешнее устройство

AV-INPUT	19, 56
EXT-INPUT	19, 57
Двойной Дисплей	15, 56

Дякуємо за придбання продукції JVC.

Перед роботою уважно ознайомтеся з усіма інструкціями; досягти найкращої роботи пристрою можна тільки добре розуміючи їх.

ВАЖЛИВО ДЛЯ ЛАЗЕРНИХ ПРИСТРОЇВ

1. ЛАЗЕРНИЙ ПРИСТРІЙ КЛАСУ 1

2. **УВАГА:** Не відкривайте верхню кришку. В пристрої немає частин, які міг би обслуговувати користувач; будь-яке обслуговування має виконуватися кваліфікованим сервісним спеціалістом.

CAUTION VISIBLE AND/OR INVISIBLE CLASS 1M LASER RADIATION WHEN OPEN. DO NOT VIEW DIRECTLY WITH OPTICAL INSTRUMENTS. IEC60825-1:2001 (ENG)	ATTENTION RAYONNEMENT LASER VISIBLE ET/OU INVISIBLE DE CLASSE 1M UNE FOIS OUVERT, NE PAS REGARDER DIRECTEMENT AVEC DES INSTRUMENTS OPTIQUES. (FRA)	AVISO RADIACION LASER DE CLASE 1M VISIBLE Y/O INVISIBLE CUANDO ESTA ABIERTO, NO MIRAR DIRECTAMENTE CON INSTRUMENTAL OPTICO. (ESP)	VARNING SYNLIG OCH/ELLER OSYNLIG LASERSTRÅLNING, KLASS 1M, NÄR DENNA ÖPPNAS. BÅDA ÖPPNAD. STRÅLEN MED OPTISKA INSTRUMENT. (SWE)	注意 ニコを覗くと有害 及びまたは不可視 のクラス1M レーザー放射が あります。 光学儀で直接 覗かないでください。 (JPN)	CAUTION VISIBLE AND/OR INVISIBLE CLASS 1M LASER RADIATION WHEN OPEN. DO NOT STARE DIRECTLY WITH OPTICAL INSTRUMENTS. FDA 21 CFR (ENG) LV44809-008A
--	---	--	---	--	--

3. **УВАГА:** У відкритому вигляді існує небезпека видимого та/або невидимого випромінювання, притаманного лазерним продуктам класу 1M. Не дивіться безпосередньо або за допомогою оптичних інструментів.

4. РОЗТАШУВАННЯ МАРКУВАННЯ: ЗАПОБІЖНЕ МАРКУВАННЯ ЗЗОВНІ ПРИСТРОЮ.

ПОПЕРЕДЖЕННЯ:

(Щоб запобігти нещасним випадкам та пошкодженням)

- НЕ встановлюйте ніяких пристроїв і не приєднуйте жодних кабелів у місцях, де:
 - заважати повороту керма або переміщенню ручки переключення передач.
 - перешкоджати роботі таких пристроїв безпеки, як подушки безпеки.
 - затуляти огляд.
- НЕ виконуйте ніяких операцій з пристроєм під час керування авто. Якщо ж це необхідно зробити, уважно стежте за рухом.
- Під час руху водій не повинен відволікатися і дивитись на монітор.
- Під час руху водій не повинен надягати навушники.
- Надмірний звуковий тиск від навушників може призвести до втрати слуху, якщо ви слухаєте через навушники з використанням режиму Dual Zone.



(Тільки для Європейського Союзу)

Застереження відносно монітора:

- Монітор, вбудований у даний пристрій, виготовлено за допомогою високочотних технологій, однак на ньому може бути кілька неробочих точок. Це є неминучим фактом, і не може бути розцінено як несправність.
- Не підставляйте монітор під прямі сонячні промені.
- Не натискайте на кнопки сенсорної панелі кульковою ручкою або подібним предметом з гострим кінцем. Торкайтеся кнопку на сенсорній панелі безпосередньо пальцем (якщо рука в рукавичці, зніміть її).
- В разі, коли температура є надто низькою або надто високою...
 - Всередині відбуваються хімічні реакції, внаслідок чого у роботі пристрою можуть виникати збої.
 - Зображення можуть бути нечіткими або змінюватись надто повільно. За таких умов може втрачатись синхронізація зображення та звуку, а також погіршуватись якість зображення.
- При відтворенні певного зображення на моніторі тривалий час може виникнути залишкове зображення. Це не може бути розцінено як несправність. Вимкніть пристрій або відтворіть інше зображення.

Компанія JVC встановлює термін служби виробів JVC, що дорівнює 7 рокам, за умов дотримання правил експлуатації. Експлуатацію даного виробу може бути продовжено після закінчення терміну служби. Але ми радимо Вам звернутись до найближчого уповноваженого сервісного центру JVC для перевірки стану даного виробу. Також, якщо є потреба утилізації цього виробу, зверніться за консультацією до найближчого уповноваженого сервісного центру JVC.

Ознайомлення з цим посібником:

- <> позначає змінні екрани/меню/операції/налаштування, що з'являються на сенсорній панелі.
- [] позначає кнопки на сенсорній панелі.
- (Q) номер сторінки позначає номер довідкової сторінки відповідних тем/операцій/налаштувань.
- **Індекс операцій:** Для легкого знаходження бажаних операцій/функцій. (Q 73)
- **Мова, якою виводяться повідомлення:** З метою пояснення використовуються повідомлення англійською мовою. Мову пояснень можна обрати в меню <Language>. (Q 15)
- **Ілюстрації:** З метою пояснення використовуються головним чином ілюстрації KD-AVX77.

■ Як повторно налаштувати пристрій

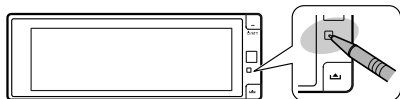

- Будуть також стерті зроблені вами налаштування (за виключенням зареєстрованих Bluetooth-пристроїв для KD-AVX77, Q 32)

Примусове виймання диску, Q 36.

Для безпеки...

- Не слід занадто підвищувати рівень гучності, оскільки при цьому керування машиною стає небезпечним через приглушення зовнішніх звуків. Це також може призвести до втрати слуху.
- Зупиняйте машину перед виконанням будь-яких складних операцій.

Температура в автомобілі...

Залишивши машину на тривалий час у жарку чи холодну погоду, перед роботою з пристроєм зачекайте, доки температура в автомобілі не стане нормальною.

ЗМІСТ

Ознайомлення з цим посібником	3
Як повторно налаштувати пристрій	3

ПЕРЕДМОВА

Типи дисків, які можна програвати	4
Основні функції	5
• Використання панелі монітора/сенсорної панелі	5
• Використання пульта дистанційного керування (RM-RK252)	8
Підготовка	11

AV MENU

Розуміння AV Menu	12
-------------------------	----

РОБОТА

Прослуховування радіо	33
Робота з дисками	36
• Робочі кнопки та інформація на сенсорній панелі	37
• Використання пульта дистанційного керування (RM-RK252)	39
• Використання розділених екранів — Dual Display	43
Робота у режимі <Dual Zone>	43
Робота з USB-пристроями	47

ЗОВНІШНІ ПРИСТРОЇ

Використання Bluetooth®-пристроїв (тільки для KD-AVX77)	48
• Підключення нового пристрою Bluetooth ...	48
• Використання мобільного телефону з Bluetooth	49
• Використання Bluetooth-аудіопрогравача ...	50
Прослуховування пристроїв iPod/iPhone ...	51
• При приєднанні за допомогою кабелю USB ...	51
• При приєднанні за допомогою інтерфейсного адаптера	52
Прослуховування пристрою зміни CD-дисків ...	53
Прослуховування тюнера DAB (цифрового радіомовлення)	54
Користування іншими зовнішніми пристроями	56
• AV-INPUT (Аудіо-відео вхід)	56
• EXT-INPUT (Зовнішній вхід)	57

ДОВІДКОВА ІНФОРМАЦІЯ

Обслуговування	58
Додаткова інформація про пристрій	59
Пошук та усунення несправностей	66
Характеристики	71
Індекс операцій	73

Типи дисків, які можна програвати

Тип диску	Формат запису, тип файлу и т.і.	Можливість відтворення
DVD • Даний пристрій не може відтворювати або передавати звук у форматі DTS.	Відео DVD*1 Код країни: 5 Напр.: 	✓OK
	DVD-Audio/DVD-ROM	✗NO
DVD Одноразового/багаторазового запису (DVD-R/-RW*2, +R/+RW*3) • Відео DVD: Формат UDF bridge • DVD-VR • DivX/MPEG1/MPEG2/JPEG/MP3/WMA/WAV/AAC: ISO 9660 level 1, level 2, Romeo, Joliet	Відео DVD	✓OK
	DVD-VR*4	
	DivX/MPEG1/MPEG2	
	JPEG	
	MP3/WMA/WAV/AAC*5	✗NO
MPEG4/DVD+VR/DVD-RAM		
DualDisc	DVD-сторона	✓OK
	Сторона, не призначена для DVD	✗NO
CD/VCD	Аудіо CD/CD Text (CD-DA)	✓OK
	VCD (Video CD)	
	DTS-CD/SVCD (Super Video CD)/CD-ROM/CD-I (CD-I Ready)	✗NO
CD Одноразового/багаторазового запису (CD-R/-RW) • ISO 9660 level 1, level 2, Romeo, Joliet	CD-DA	✓OK
	VCD (Video CD)	
	DivX/MPEG1/MPEG2	
	JPEG	
	MP3/WMA/WAV/AAC*5	✗NO
MPEG4		

*1 Якщо вставити диск DVD диск з неналежним кодом країни, на екрані з'явиться напис "Region code error" (Невірний код країни).

*2 Диски DVD-R, записані у форматі, який підтримує багато країн, можуть бути відтворені даним пристроєм (за виключенням двошарових дисків). Двошарові диски DVD-RW не підтримуються даним пристроєм.

*3 Є можливість відтворювати диски +R/+RW із закритими сесіями запису (тільки відео-формат). "DVD" обирається як тип диску якщо завантажений диск +R/+RW. Двошарові диски +RW не підтримуються даним пристроєм.

*4 Даний пристрій не може відтворювати зміст, що захищений за допомогою CPRM (Content Protection for Recordable Media—захист змісту для носіїв, що перезаписуються).

*5 Пристрій може відтворювати AAC-файли, кодовані за допомогою програми iTunes.

Застереження при програванні дисків DualDisc

Сторона дисків "DualDisc", що не призначена для DVD, не відповідає стандартів цифрових аудіо компакт-дисків. Тобто, програвання тієї сторони дисків DualDisc, що не призначена для DVD, на цій системі не рекомендовано.

Основні функції

Використання панелі монітора/сенсорної панелі

Сенсорна панель (див. наступні сторінки).

Більшість операцій пояснюються з використанням сенсорної панелі, якщо не зазначено інше.

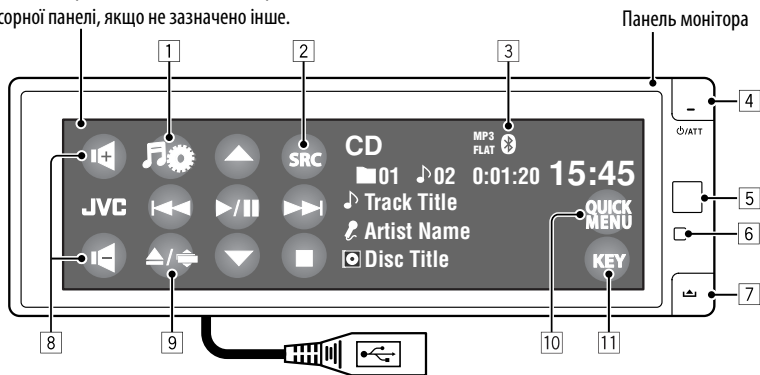

Кабель USB протягнений від тильної частини пристрою, (🔍 47, 51)

- 1 Відображення меню AV. (🔍 12)
- 2 Відображення Source Menu.*1 (🔍 7)
- 3 Індикатор Bluetooth (тільки для KD-AVX77)
- 4
 - Вмикання живлення.
 - Приглушення звуку (при увімкненому живленні).
 - Вимкнення живлення. (Утримування)
 - Перемикання засобу спілкування під час розмови за допомогою мобільного телефону з Bluetooth. (тільки для KD-AVX77, 🔍 49)
- 5 Дистанційний датчик
- 6 Перезавантаження пристрою. (🔍 3)
- 7 Від'єднання панелі монітора.
- 8
 - Регулювання гучності.
 - Регулювання гучності вхідних викликів.*2 (тільки для KD-AVX77)
- 9
 - Відображення екрану Open/Tilt. (🔍 6)
 - Виймання диску та відображення екрану Open/Tilt. (Утримування)

- 10 Відображення Quick Menu. (🔍 7)
- 11 Зміна кнопок, що відображаються на сенсорній панелі. (🔍 6)

*1 Кількість наявних джерел залежить від зовнішніх компонентів, до яких ви підключилися, носіїв, які ви підключили та налаштувань < 🎧 > (вхід), які ви зробили. (🔍 19)

*2 Це налаштування не впливає на рівень гучності інших джерел звуку.

Приєднання панелі монітора

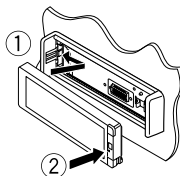

Під час відтворення зображення на екрані індикація кнопок та інформації на сенсорній панелі вмикається приблизно через 10 секунд після виконання останньої операції.

- Спосіб вимикання індикації кнопок та інформації можна обрати в налаштуваннях <Monitor/Sensor>. (🔍 20)

Індикація кнопок та інформації вмикається знову:

- При піднесенні руки ближче до сенсорної панелі (залежно від налаштування <Monitor/Sensor>, 🔍 20).
- При натисканні кнопки ⏻/ATT на панелі монітора.
- Для KD-AVX77: При надходженні виклику/SMS для мобільного телефону з Bluetooth.
- Індикація кнопок та інформації може вмикатися у інших випадках, окрім вказаних вище.

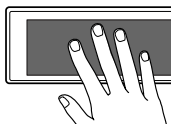

Попередження щодо налаштувань гучності:

Цифрові пристрої (CD/USB) роблять невисокий рівень звуку в порівнянні з іншими джерелами. Щоб запобігти пошкодженню гучномовців при раптовому збільшенні рівня вихідного сигналу, зменшіть гучність перед початком відтворення з цих джерел цифрового звуку.

Можна також регулювати гучність, проводячи пальцем по будь-якій частині сенсорної панелі, як показано на малюнку.



Якщо ви пересунете ваш палець на сенсорній панелі, вона буде функціонувати таким же чином, як і при натисканні [▲/▼/|◀◀|▶▶].

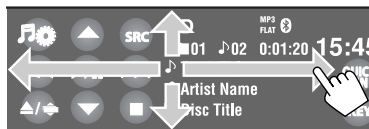

- При пересуванні або рухах пальця щільно торкайтеся панелі.

Кнопки на сенсорній панелі

При кожному торканні [KEY] змінюються кнопки, що відображаються на сенсорній панелі.

Напр.: Якщо у якості джерела обрано "TUNER"

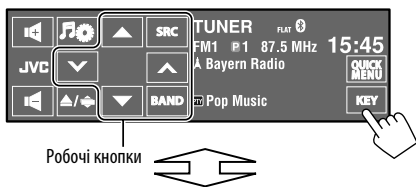

Робочі кнопки



Кнопки джерела

- Доступні кнопки можуть відрізнятися в залежності від джерела.
- Фонове зображення можна змінити за допомогою налаштування <Wall Paper>. (🔍 13)

Екран Open/Tilt



[Open]/ [Eject]	Відкриття панелі монітора./ Виймання диска.
[Close]	Закриття панелі монітора.
[Tilt]	Нахилення панелі монітора.
[🔍]	Закриття цього екрану.

- Затемнені пункти недоступні.

Меню Source Menu

За допомогою Source Menu (Меню джерела) можна обрати джерело.

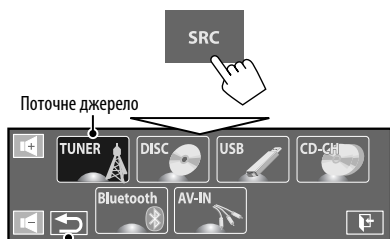

Повернення до попереднього екрана.

Меню Quick Menu

За допомогою Quick Menu (Швидке меню) можна легко викликати деякі часто використовувані функції.

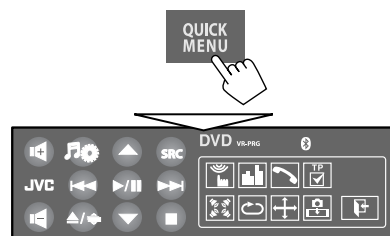

- Доступні значки можуть відрізнятися в залежності від джерела.

	Відображення меню <Monitor/Sensor>. (Q 20)
	Зміна режиму звучання. (Q 23)
	Вмикання та вимикання функції об'ємного звучання. (Q 21)
	Ввімкнення/вимкнення функції повторення доріжки/розділу. (Q 26)
	Зміна налаштування <Aspect>. (Q 15)
	Активация/деактивация прийому вибраних програм у режимі очікування. (Q 25)

	Відображення меню <PTY Search>. (Q 34)
	Активация/деактивация прийому повідомлень у режимі очікування. (Q 25)
	Вмикання та вимикання прийому повідомлень про стан дорожнього руху у режимі очікування. (Q 18)
	Зміна налаштування <IF Band Width>. (Q 18)
	Зміна керування пристроєм iPod/iPhone для "iPod USB". (Q 16)

Тільки для KD-AVX77

	Дозволяє захопити поточне зображення, що відтворюється на екрані. (Q 13)
	Відображає <Dial Menu>. (Q 29)

Використання пульта дистанційного керування (RM-RK252)

Встановлення батарей

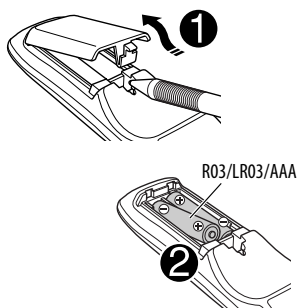

УКРАЇНА

Вставте батарейки в пульт дистанційного керування, дотримуючись відповідної полярності (позначки "+" та "-").

Увага:

- При неналежній заміні батареї має місце ризик вибуху. Заміняти батарею лише тим самим типом або його еквівалентом.
- Не дозволяється надавати батарею впливу надмірного нагріву, як, наприклад, сонячного проміння, вогню і т. п.

Якщо знижується ефективність дії пульта дистанційного керування, замініть батареї.

Перед використанням пульта дистанційного керування:

- Націльте пульт прямо на дистанційний датчик пристрою.
- НЕ ЗАЛИШАЙТЕ дистанційний датчик при сильному освітленні (під прямими променями сонця або штучного освітлення).

Даний пристрій може бути обладнано блоком дистанційного керування, який закріплюється на кермі.

- Вказівки для його приєднання див. у "Керівництво зі встановлення та з'єднання" (окрема книга).
- Операції можуть відрізнятися залежно від типів блока дистанційного керування, встановленого на кермі.

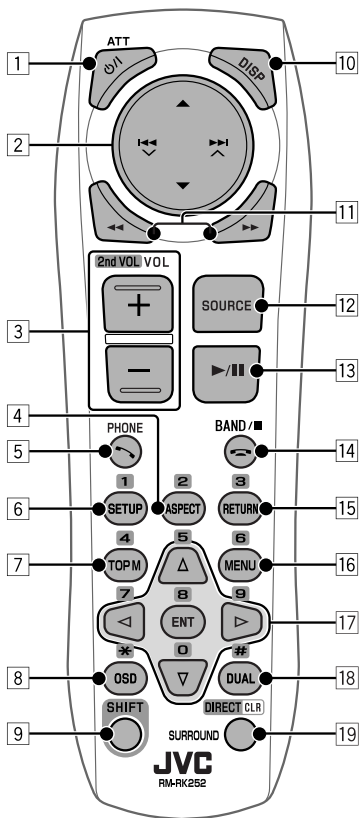

1 Кнопка Φ /I ATT*1

- Вмикання живлення.
- Приглушення звуку при увімкненому живленні.
- Вимкнення живлення. (Утримування)

2 Кнопки \blacktriangle / \blacktriangledown

- **TUNER:** Вибирає запрограмовані станції.
- **DAB:** Вибір сервісів.
- **DISC/USB/CD-CH:**
 - Відео DVD: Вибрати заголовок.
 - DVD-VR: Вибирає програму/список відтворення.
 - DivX/MPEG1/MPEG2/MP3/WMA/WAV/AAC: Вибирає папки, якщо вони є.
- **iPod USB:** Вибір попереднього/наступного пункту.*2
- **iPod** (коли підключений до KS-PD100):
 - \blacktriangle : Вхід у головне меню (після чого кнопки \blacktriangle / \blacktriangledown / \leftarrow / \rightarrow / \blacktriangleleft / \blacktriangleright / \blacktriangle використовуються для вибору елементів меню).
 - \blacktriangle : Повернення до попереднього меню.
 - \blacktriangledown : Підтвердження вибору.
 - \blacktriangledown : Призупиняє або поновлює відтворення.

• **Bluetooth:** Вибір групи/папки.

Кнопки \leftarrow / \rightarrow / \blacktriangleleft / \blacktriangleright / \blacktriangle / \blacktriangledown **TUNER/DAB:**

- Автоматичний пошук станцій/блоків радіостанцій.
- Ручний пошук станцій/блоків радіостанцій. (Утримування)

DISC/USB/iPod USB/CD-CH:

- Пропустити елемент у прямому/зворотному напрямку.
- Пошук у зворотному/прямому напрямку. (Утримування)

iPod (коли підключений до KS-PD100):

- Пропустити елемент у прямому/зворотному напрямку.
- Пошук у зворотному/прямому напрямку. (Утримування)

У режимі обирання опцій меню:

- Вибір елементу. (Після чого для підтвердження вибору потрібно натиснути кнопку \blacktriangledown .)
- Перехід через 10 елементів за один раз. (Утримування)

Bluetooth*3:

- Пропустити елемент у прямому/зворотному напрямку.
- Пошук у зворотному/прямому напрямку. (Утримування)

3 Кнопки VOL (гучність) + / - *1

- Регулювання рівня гучності.
- Регулювання гучності вхідних викликів.*3

Кнопки 2nd VOL (гучність) + / -

- Регулювання рівня гучності сигналу, що подається на 2-й штекер AUDIO OUT (аудиовихід) при натисканні одночасно з кнопкою SHIFT.

4 Кнопка ASPECT*4

- Зміна співвідношення сторін екрану для відтворюваних зображень.

5 Кнопка \curvearrowright PHONE*1 *3

- Відображення меню, що відкривалося останнім в <Dial Menu>.
- Відображення <Redial>. (Утримування)
- Відповідь на вхідні дзвінки.

6 Кнопка SETUP*4

- Виконує тільки функцію цифрової кнопки.

7 Кнопка TOP M (меню)*4

- Відео DVD: Відображає меню диску.
- DVD-VR: Показує екран початкової програми.
- VCD: Продовження відтворення у режимі контролю відтворення.

8 Кнопка OSD (екранне меню)

- Відображає екранний рядок.
- Не функціонує як “*”.

*1 У режимі Dual Zone ці кнопки не використовуються.

*2 Можуть не діяти в залежності від того, як робиться вибір поточної доріжки/відео.

*3 Тільки для KD-AVX77

*4 Виконує функції цифрових кнопок при натисканні разом із кнопкою SHIFT.

– **DISC/USB:** Уведення розділу/назви/програми/списку відтворення/папки/номера доріжки після входу у режим пошуку натисканням на кнопки SHIFT і DIRECT. ( 40)

– **TUNER/DAB:** (Номер від 1 до 6) Уведення номеру запрограмованої станції/сервісу.

Продовження на наступній сторінці

- 9 **Кнопка SHIFT**
- Функції з іншими кнопками.
- 10 **Кнопка DISP** (дисплей)*1
- Закриття екрану меню, якщо меню було відкрито.
 - **DISC/USB/iPod USB:** Відображення кнопок та інформації на сенсорній панелі під час відтворення звичайного зображення/зображення jacket picture/зображення artwork.
 - **DAB:** Відображення DLS (Dynamic Label Segment).
- 11 **Кнопки** ◀◀/▶▶
- **DISC/USB:**
 - Пошук у зворотному/прямому напрямку. (недоступно для JPEG)
 - Відео DVD: Уповільнене відтворення (в режимі паузи).
 - DVD-VR/VCD: Уповільнене відтворення вперед (в режимі паузи).
 - **iPod USB:** Пошук у зворотному/прямому напрямку.
- 12 **Кнопка SOURCE***1
- Вибір джерела.
- 13 **Кнопка** ▶ (відтворення) / || (пауза)
- **DISC/USB/iPod USB:** Починає/призупиняє відтворення.
 - Відповідь на вхідні дзвінки.*3
 - **Bluetooth:** Початок відтворення.*3
- 14 **Кнопка** ↵ (завершення виклику)*3
- Завершення виклику.
- Кнопка BAND**
- **TUNER/DAB:** Вибір діапазонів.
- Кнопка** ■ (стоп)
- **DISC/USB:** Зупинка відтворення.
 - **Bluetooth:** Призупинення відтворення.*3
- 15 **Кнопка RETURN***4
- VCD: Повернення до меню режиму PBC.
 - Відео DVD/DVD-VR/DivX/MPEG1/MPEG2/JPEG/VCD: Вихід зі спливаючого меню на екранному рядку.

- 16 **Кнопка MENU***4
- Відео DVD: Відображає меню диску.
 - DVD-VR: Відображає список відтворення.
 - VCD: Продовження відтворення у режимі контролю відтворення.
- 17 **Кнопки** △/▽*4
- Відео DVD: Вибір/налаштування параметрів.
 - **CD-CH:** Виконує заміну дисків у магазині.
- Кнопки** ◁/▷*4
- Відео DVD: Вибір/налаштування параметрів.
 - DivX/MPEG1/MPEG2: Пропуск приблизно 5-хвилинного інтервалу в прямому/зворотному напрямку
- Кнопка ENT** (ввід)*4
- Підтвердження вибору.
- 18 **Кнопка DUAL**
- Вмикання та вимикання режиму Dual Zone.
 - Не функціонує як “#”.
- 19 **Кнопка DIRECT**
- **DISC/USB:** Вхід у режим прямого пошуку для розділу/назви/програми/списку відтворення/папки/доріжки при натисканні разом із кнопкою SHIFT. (🗨️ 40)
- Кнопка CLR** (скидання)
- **DISC/USB:** При натисненні разом із кнопкою SHIFT видаляє помилково введену інформацію.
- Кнопка SURROUND***1
- **DISC/USB:** Зміна режиму об'ємного звучання.

*1, *3, *4 🗨️ 9

Підготовка

Відміна демонстрації функцій дисплею та встановлення часу на годиннику

1 Вмикання живлення.

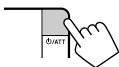

2 Відобразіть AV Меню.



3 Виберіть <AV Setup>.



4 Скауйте демонстрацію.

Торкніться <Interval>, щоб відобразити параметри налаштування. Виберіть <Off>, потім торкніться <↶>.

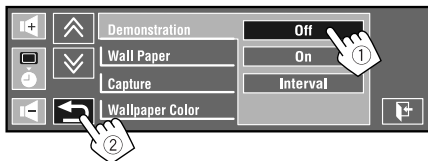

5 Встановіть час на годиннику.

Виберіть <🕒> (годинник).

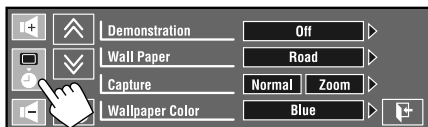

Відрегулюйте час.

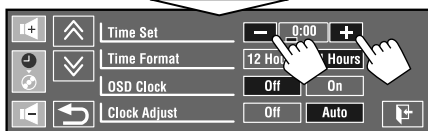

Змініть параметр для налаштування (1), після чого відрегулюйте хвилини (2).

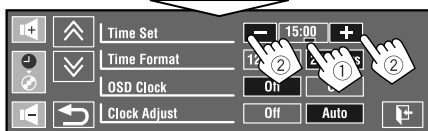

6 Кінець процедури.



Розуміння AV Меню

Користуючись AV Меню, можна виконувати більшість операцій та налаштувань. Відображення доступних елементів меню на сенсорній панелі залежить від обраного джерела.

Наступні кроки є невід'ємною частиною основних процедур.

- Ви можете виконувати операції/робити налаштування, дотримуючись наступних кроків, якщо не зазначено інше.

1 Вмикання живлення.

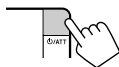

2 Відобразити AV Меню.



- **AV Setup:** 13 – 20
 - **Disc Surround:** 21, 22
 - **Equalizer:** 23
 - **Sound:** 24
 - **Mode:** 25, 26
 - **List:** 27, 28
 - **Dual Zone:** 43 – 46
- Тільки для KD-AVX77
- **Bluetooth:** 29 – 32



3 Торкніться бажаного значка/елементу, щоб виконати бажану операцію/налаштування.

- Деякі з параметрів не відкривають свій екран, для їхньої зміни достатньо лише вибрати їх.
- Недоступні елементи відображаються на екрані затемненими.

Перехід до попередньої/наступної сторінки меню. Вказує на існування наступного ієрархічного рівня/налаштування.

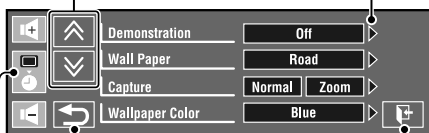

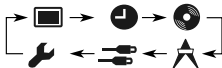

Повернення до попереднього екрана. Закриття екрану AV Меню.

Перехід до наступної категорії в <AV Setup>:













Пункт меню	Параметр/елемент, що доступні для налаштування
	<p>Demonstration</p> <ul style="list-style-type: none"> ◆ Off : Відмінняє. ◆ On : Вмикається режим демонстрації на екрані. Для тимчасової зупинки торкніться екрана. ◆ Interval : Вмикання демонстрації з 20-секундними інтервалами.
	<p>Wall Paper</p> <p>Можна вибрати фонове зображення, яке буде виводитись на екран. Для KD-AVX77:</p> <ul style="list-style-type: none"> ◆ Ring, Plain, Road, Night, User Capture 1, User Capture 2, User Capture 3, User Capture 4 <p>Для KD-AVX55:</p> <ul style="list-style-type: none"> ◆ Ring, Plain
<p>Capture (Тільки для KD-AVX77)</p> <p>Дисплей</p>	<p>Зображення, що відтворюється на екрані, можна захопити та використовувати у якості фонового зображення.</p> <ul style="list-style-type: none"> ◆ Normal : Захоплення зображення без збільшення. ◆ Zoom : Захоплення зображення із збільшенням до ширини екрану. <p>Під час відтворення або призупинення відтворення зображення...</p> <ol style="list-style-type: none"> 1 Виберіть <Normal> або <Zoom>. <ul style="list-style-type: none"> • Якщо обрано <Zoom>, постукайте по екрану до тих пір, поки не відобразиться бажана частина. 2 Захопіть зображення. <div data-bbox="348 834 843 969" style="text-align: center;"> </div> <p>[]: Захоплення зображення. []: Відмінняє.</p> <ol style="list-style-type: none"> 3 Виберіть одну з цифр (<1> – <4>), щоб зберегти зображення для <User Capture 1> – <User Capture 4> in <Wall Paper> вище. Напис "Please Wait..." з'являється. <p>Захоплене зображення буде збережено та обрано у якості фонового зображення.</p>

Пункт меню	Параметр/елемент, що доступні для налаштування
Wallpaper Color	Можна вибрати колір фонового зображення. ◆ Blue, Black, Orange, Red, Green, Yellow
Text Color	Можна обрати колір тексту. ◆ White, Black, Red, Green, Blue, Yellow, Orange, Purple
Scroll	◆ Off : Відмінняє. ◆ Once : Одноразово прокручує виведену на екран інформацію. ◆ Auto : Повторює скролінг (з 5-секундними інтервалами).
Tag Display	◆ Off : Відмінняє. ◆ On : При відтворенні доріжок MP3/WMA/WAV/AAC відображаються дані з тегів.
Dimmer	◆ Off : Відмінняє. ◆ On : Активує зменшення яскравості. ◆ Auto : Зменшує яскравість монітору при включенні підсвічування приладової панелі. *1 ◆ Dimmer Time Set : Активує налаштування функції зменшення яскравості екрану Dimmer Time (див. нижче).
Dimmer Time Set	Задає час для ввімкнення (☺)/вимкнення (☹) режиму зменшення яскравості.
Dimmer Level	Можна обрати яскравість для режиму зменшення яскравості. ◆ 01 (яскраво), 02 (середньо), 03 (темно)
Bright	Можна регулювати яскравість екрану. ◆ -15 до +15 ; Початкове значення 00
Picture Adjust *2	Можна задавати наступні параметри, які допоможуть досягти оптимальної чіткості екрану для перегляду зображення під час його відтворення на екрані. Налаштування зберігається у пам'яті окремо для режимів "DISC/USB" та інше для "iPod USB/AV-IN". Торкніться [▲] або [▼], щоб обрати елемент, потім торкайтеся [+] або [-], щоб виконати налаштування. (від -15 до +15 ; Початкове значення 00) ◆ Bright : Регулюється в тому випадку, коли зображення є надто яскравим або надто темним. ◆ Contrast : Регулювання контрастності. ◆ Color : Регулювання кольорів зображення—яскравіше або темніше. ◆ Tint *3 : Насиченість регулюється в тому випадку, коли колір людської шкіри виглядає неприродно.

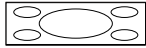
*1 Потрібне підключення до реле управління освітленням автомобіля. (Див. "Керівництво зі встановлення та з'єднання".)

*2 Регулювання можливе лише за умови, якщо джерелом є "DISC/USB/iPod USB" (носії повинні містити зображення або кінофільми) або "AV-IN".

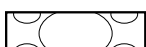
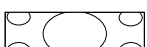
*3 Якщо у якості джерела обрано "AV-IN", а вхідний сигнал відповідає системі PAL, це налаштування регулювати не можна.

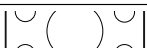
Пункт меню	Параметр/елемент, що доступні для налаштування			
Дисплей	Aspect *4	Можна змінювати співвідношення сторін зображення.		
		Співвідношення сторін зображення для вхідного сигналу		
		4:3	16:9	
	◆ 16:9 Full	Підходить для зображень у форматі 16:9.		
	◆ Ultra Full	Розтягування зображення, що відображається у режимі <16:9 Full>, до ширини екрану.		
	◆ Cinema Scope	Підходить для зображень широкоекранного розміру типу Cinemascope.		
	◆ Ultra Cinema Sc.	Розтягування зображення, що відображається у режимі <Cinema Scope>, до ширини екрану.		
◆ Zoom	Підходить для зображень у форматі 4:3 Letterbox.			
◆ Auto	Співвідношення сторін встановлюється автоматично згідно з параметрами вхідного сигналу.			
Годинник	Language *5	Вибір мови, якою будуть виводитись повідомлення на екрані. ◆ English, Español, Français, Deutsch, Italiano, Nederlands, Svenska, Dansk, Русский, Português • Символи, які можна ввести при присвоєнні назв, також змінюються залежно від вибраної мови. (🗨️ 63)		
	Key Position	Вибір положення кнопок на сенсорній панелі. ◆ Left, Right		
	Dual Display	◆ Off : Відмінняє. ◆ On : Вмикання режиму двох екранів Dual Display. (🗨️ 43, 46, 56)		
	Time Set	Початкове значення 0:00 (🗨️ 11)		
	Time Format	Оберіть спосіб відображення часу - у 12-годинній або у 24-годинній системі. ◆ 12 Hours, 24 Hours		
OSD Clock	◆ Off : Відмінняє. ◆ On : Час відображається на відтворюваному зображенні.			
Clock Adjust	Виберіть <Auto> для автоматичного налаштування годинника за даними (параметр CT), які передає станція FM Radio Data System. ◆ Off, Auto			

*4 Регулювання не можливе, коли на екран не виведено ніяке зображення.

*5 Щоб внесені зміни вступили в дію, вимкніть і знову увімкніть живлення.

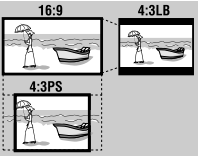
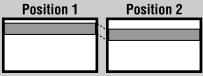
Пункт меню	Параметр/елемент, що доступні для налаштування
Menu Language *6, *7	Початковий вибір мови для меню диску; Початкове значення Русский (🔊 64)
Audio Language *6, *7	Початковий вибір мови для звукової доріжки; Початкове значення Русский (🔊 64)
Subtitle *6, *7	Вибір мови субтитрів або їхнє відключення <Off>; Початкове значення Русский (🔊 64)
Monitor Type *6, *7 	Вибір типу дисплею для перегляду широкоформатних фільмів на зовнішньому моніторі. <ul style="list-style-type: none"> ◆ 16:9 : Вибирається в тому разі, коли співвідношення сторін зовнішнього монітору дорівнює 16:9. ◆ 4:3 Letterbox, 4:3 Pan Scan : Вибирається в тому разі, коли співвідношення сторін зовнішнього монітору дорівнює 4:3.
OSD Position *6, *7 	Вибір положення екранного рядка. (🔊 42) <ul style="list-style-type: none"> • При деяких налаштуваннях <Aspect> екранний рядок відображається не повністю. (🔊 15) ◆ 1 : Вище. ◆ 2 : Нижче.
File Type *6, *7	Вибір типу файлів, які будуть відтворюватись в тому разі, якщо на диску або USB-пристрої містяться файли різних типів. Можна зберігати ці налаштування окремо для кожного джерела—“ DISC/USB ”. <ul style="list-style-type: none"> ◆ Audio : Відтворення аудіофайлів. ◆ Still Picture : Відтворення файлів JPEG. ◆ Video : Відтворення файлів DivX/MPEG1/MPEG2. ◆ Audio&Video : Відтворення файлів DivX/MPEG1/MPEG2 та аудіофайлів.
DivX Regist. (Registration) *6	Даний прилад має свій власний реєстраційний код. При відтворенні вмісту файлу, на якому було записано реєстраційний код, останній замінюється на код даного пристрою з метою захисту авторських прав.
Artwork	Для “ DISC/USB ”: На екрані відображається зображення “Jacket picture”. *7 (🔊 37) Для “ iPod USB ”: На екрані відображається зображення Artwork у режимі “HEAD MODE”. *8 (🔊 51) <ul style="list-style-type: none"> ◆ Off : Відмінняє. ◆ On : Активація відображення зображення “Jacket picture” або Artwork.
iPod Control *9	Зміна керуючого пристрою для “ iPod USB ”. (🔊 51) <ul style="list-style-type: none"> ◆ Head : Керування iPod/iPhone через даний пристрій. ◆ iPod : Керування iPod/iPhone через iPod/iPhone.

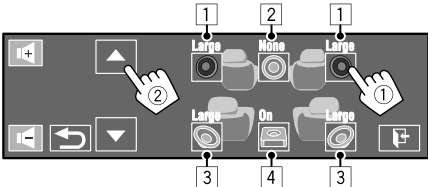
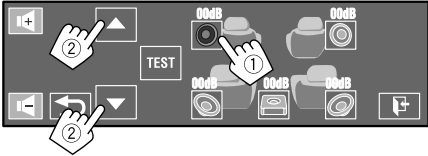
Пункт меню	Параметр/елемент, що доступні для налаштування
D. (Dynamic) Range Compres. (Compression) *7	<p>При відтворенні програм Dolby Digital з диску можна насолоджуватись потужним звуком навіть при невеликому рівні гучності.</p> <p>♦ Auto : При виборі даного параметру ефект буде використовуватись при відтворенні з використанням програмного забезпечення для багатоканального кодованого звуку.</p> <p>♦ On : Виберіть для постійного застосування цієї функції.</p>
Speaker Size *6, *7	<p>Можна регулювати розмір колонки.</p>  <p>1 Передні колонки 2 Центральна колонка 3 Задні колонки 4 Низькочастотний динамік</p> <p>♦ Передні колонки: Small, Large ♦ Центральна колонка: None, Small, Large ♦ Задні колонки: None, Small, Large ♦ Низькочастотний динамік: On, Off</p> <ul style="list-style-type: none"> • Розмір колонки: <Large> для діаметру 13 см або більше; <Small> для 13 см або менше. • Передні колонки та задні колонки: ліві та праві колонки не можна регулювати окремо. <p>Незважаючи на налаштування, що вказані вище...</p> <ul style="list-style-type: none"> • Звук не виходить з низькочастотного динаміка при відтворенні кінопрограм або музики Dolby Pro Logic II, якщо колонка налаштована на <Large>. • Звук не виходить з центральної колонки, якщо функція об'ємного звучання відключена. (Q 21)
Speaker Level *6	<p>Можна регулювати рівень вихідного сигналу активних колонок (вище), відстежуючи випробний тональний сигнал.</p>  <p>Регулювання рівня вихідного сигналу кожної колонки в межах від -10dB до +10dB; Початкове значення 00dB</p> <ul style="list-style-type: none"> • Торкніться [TEST], щоб увімкнути випробний тональний сигнал. Щоб зупинити, торкніться [CANCEL]. • Зміни у налаштуваннях рівня низькочастотного динаміка вступають у дію лише тоді, коли активована функція об'ємного звучання. (Q 21)

Диск

УКРАЇНА

*6 Вибір можна здійснювати тільки для "DISC/USB".

*7 Відтворення зупиняється у разі зміни цього параметру.

*8 Для відтворення зображень Artwork потрібно 5 секунд або більше, і під час завантаження жодні операції недоступні.

*9 Вибір можна здійснювати тільки для "iPod USB".

Продовження на наступній сторінці

Пункт меню	Параметр/елемент, що доступні для налаштування
<p>Диск</p> <p>Speaker Distance*⁶</p>	<p>Можна регулювати час виведення вихідного сигналу активних колонок (вище).</p>  <p>Регулювання дистанції від колонки до місця прослуховування в межах від 15 cm/6 inch до 600 cm/240 inch з шагом 15 cm/6 дюймів; Початкове значення 120 cm/48 inch (для центральної колонки), 150 cm/60 inch (для передніх та задніх колонок.)</p> <ul style="list-style-type: none"> • Торкніться [cm/inch], щоб змінити одиницю вимірювання—см та дюйм.
<p>IF Band Width</p>	<ul style="list-style-type: none"> ◆ Auto : Підвищує селективність тюнеру для зменшення шумових перешкод між суміжними станціями. (Стереоефект може бути втрачений). ◆ Wide : Залежить від перешкод, що надходять від суміжних станцій, але якість звучання не погіршиться, і стереоефект буде збережено.
<p>Тюнер</p> <p>AF Regional*¹⁰</p>	<p>Можна змінити параметри режиму прийому з мережним відстеженням. (Q 35)</p> <p>Для випадків, коли сигнали, які транслюються поточною станцією, стають надто слабкими...</p> <ul style="list-style-type: none"> ◆ Off : Відміна—неможлива, коли параметр <DAB AF> має значення <On>. ◆ AF Regional : Переключається на іншу станцію, яка транслює ту ж саму програму. Загорається індикатор REG. ◆ AF : Переключення на іншу станцію. Програма може відрізнятись від тієї, яка щойно приймалась (загорається індикатор AF). (Q 35)
<p>TA Standby*¹⁰</p>	<ul style="list-style-type: none"> ◆ Off : Відміняє. ◆ On : Активація прийому повідомлень про стан дорожнього руху у режимі очікування. (Q 35)
<p>TA Volume</p>	<p>Ви можете встановити запрограмований рівень гучності TA. Коли пристрій переключається на режим TA – повідомлень про стан дорожнього руху, рівень гучності зміниться на такий, який було запрограмовано для рівня гучності TA, якщо поточний рівень гучності є меншим, ніж запрограмований рівень. (Q 35)</p> <ul style="list-style-type: none"> ◆ 00 від до 30 або 50*¹¹, Початкове значення 15

*⁶ Q 17

*¹⁰ Функція недоступна, якщо обрано діапазон AM/FM3.

*¹¹ Залежить від встановленого коефіцієнту підсилювання. (Q 24)

	Пункт меню	Параметр/елемент, що доступні для налаштування
Тюнер ➤	Program Search	Ви можете вмикати і вимикати пошук програми. (🔍 35) <ul style="list-style-type: none"> ◆ Off : Відмінляє. ◆ On : Активізує пошук програми.
	DAB AF *12	Ви можете вмикати і вимикати функцію прийому на альтернативній частоті. (👁 55) <ul style="list-style-type: none"> ◆ Off : Відмінляє. ◆ On : Активує функцію прийому на альтернативній частоті.
Вхід 📶	AV Input *13	Можна задавати можливість використання роз'ємів LINE IN та VIDEO IN. (👁 56) <ul style="list-style-type: none"> ◆ Off : Обирається у разі відсутності підключених компонентів ("AV-IN" пропускається). ◆ iPod(Off) : Оберіть цей режим при підключенні iPod/iPhone за допомогою аудіо та відео кабелю USB для iPod/iPhone. (🔍 51) ◆ Audio&Video : Вибирається при підключенні джерела аудіо/відеосигналу, наприклад відеомагнітофону. ◆ Audio : Вибирається під час підключення джерела аудіосигналу, наприклад, цифрового аудіопрогравача. ◆ Camera *14, *15 : Вибирається під час підключення камери заднього виду. ◆ Navigation : Вибирається при підключенні системи навігації.
	External Input *16	Для підключення зовнішнього компоненту до гнізда пристрою зміни CD-дисків, яке розташоване на тильному боці. <ul style="list-style-type: none"> • При підключення цифрового тюнера DAB даний параметр вказувати не обов'язково. Цифровий DAB-тюнер знаходиться автоматично. ◆ Changer/iPod *17 : CD changer (Пристрій зміни CD-дисків), (🔍 53), iPod, (🔍 52). ◆ External : Для будь-яких інших зовнішніх компонентів, окрім вказаних вище, (👁 57).

*12 Вибір можна здійснювати тільки тоді, коли підключений тюнер DAB. (🔍 54)

*13 Не обирається, коли "AV-IN" обрано у якості джерела.

*14 Потрібне з'єднання з підключенням контакту REVERSE GEAR SIGNAL. Див. "Керівництво зі встановлення та з'єднання". Зображення заднього виду, яке передається камерою, виводиться на екран зі співвідношенням сторін <16:9 FULL> (незалежно від того, який формат було задано). Це відбувається в разі переміщення ручки перемикання передач у положення (R) (задня хода). У разі переключення ручки передач у інше положення, крім зворотного (R), на екрані заднього виду все стирається.

*15 Ніякі повідомлення не будуть виводитися на монітор протягом часу, коли на нього через камеру направляються зображення.

*16 Не функціонує у разі, коли компонент, підключений до гнізда пристрою зміни CD-дисків, обраний у якості джерела.

*17 При цьому виводиться також назва компоненту, підключення якого було зафіксовано системою на гнізді пристрою зміни CD-дисків.

Пункт меню	Параметр/елемент, що доступні для налаштування		
Beep	<ul style="list-style-type: none"> ◆ Off : Відміння. ◆ On : Активує звукові сигнали при натисненні на кнопки. 		
Telephone Muting *18	<ul style="list-style-type: none"> ◆ Off : Відміння. ◆ Muting1, Muting2 : Виберіть будь-який режим, що вимикає звук під час розмови по мобільному телефону. 		
Monitor/Sensor	Індикацію кнопок та інформації на сенсорній панелі або саму сенсорну панель можна відключити, якщо протягом приблизно 10 секунд не здійснено жодної операції. (📞 6)		
		Під час відтворення зображення на екрані	Інше
	Normal/Motion	Кнопки та інформація підсвічуються тоді, коли рука наближається ближче до сенсорної панелі.	Кнопки та інформація постійно світяться.
	Normal/Touch	Кнопки та інформація підсвічуються при торканні сенсорної панелі.	
	WallPaper/Motion	Кнопки та інформація підсвічуються тоді, коли рука наближається ближче до сенсорної панелі.	
	WallPaper/Touch	Кнопки та інформація підсвічуються при торканні сенсорної панелі.	
	Off/Motion	Сенсорна панель підсвічується тоді, коли рука наближається ближче до неї.	
Off/Touch	Сенсорна панель підсвічується тоді, коли рука торкається неї.		
Motion Sensitiv. (Sensitivity)	Зміна чутливості датчика для режиму < Monitor/Sensor > (вище). ◆ Mid, High		
Initialize	Всі налаштування, задані в меню AV, ініціюються. Утримуйте [Enter], щоб ініціалізувати задані налаштування, потім перезавантажите пристрій. (📞 3)		

*18 Потрібне підключення до системи мобільного телефону. Див. "Керівництво зі встановлення та з'єднання".



Disc Surround

Можна насолоджуватися відтворенням багатоканального об'ємного звуку через передні, центральні колонки для об'ємного звуку.

MULTI:

Для багатоканальних кодованих джерел, як наприклад Dolby Digital. (Якщо функція активована, на екрані відображається "MULTI".)

Dolby Pro Logic II (Movie/Music):

Для 2-канальних джерел за винятком дисків DivX/MPEG1/MPEG2.

- Після підключення центральної колонки обов'язково увімкніть її, інакше звук з центральної колонки відтворюватися не буде. (📺 17)
- Ця функція не може бути активованою у наступних випадках:
 - Якщо у якості джерела обрано "iPod USB".
 - Якщо використовується режим Dual Zone.

Включення функції об'ємного звучання

1 Оберіть <Disc Surround> в AV Menu.

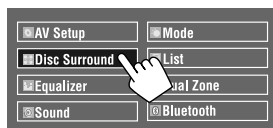

2 Увімкніть функцію об'ємного звучання.

Увімкніть функцію об'ємного звучання (①), потім торкніться <Auto>, щоб відобразити режими об'ємного звучання (②).

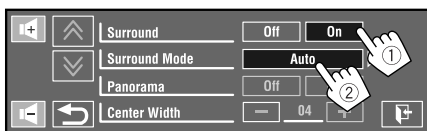

3 Оберіть режим об'ємного звучання.

<Auto>:

- Якщо на вході є багатоканальні цифрові сигнали, то вмикається режим об'ємного звучання "MULTI".
- Якщо на вході 2-канальні або 2.1-канальні сигнали*, то вмикається режим 4-канального стереофонічного звучання.

<Through>:

Усі вхідні каналні сигнали надсилаються до відповідних колонок.

<Dolby PLII Movie>:

Активация функції Dolby Pro Logic II Movie.

<Dolby PLII Music>:

Активация функції Dolby Pro Logic II Music.

Можна регулювати налаштування

<Panorama> та <Center Width>. (📺 22)

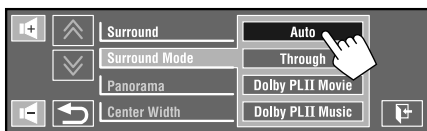

* За винятком сигналів дисків DivX/MPEG1/MPEG2.

Продовження на наступній сторінці

На пульті дистанційного керування:



■ Зміна налаштування <Dolby PLII Music>

На кроці 3 на стор. 21...

1 Виберіть <Dolby PLII Music>.

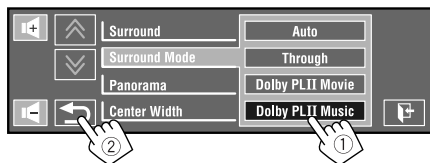

2 Виберіть бажані налаштування.

<Panorama>:

Виберіть <On>, щоб додати ефект охоплюючого звуку.

<Center Width>*:

Регулювання центрального звукового зображення таким чином, щоб його можна було прослуховувати тільки з центральної колонки, тільки з лівої/правої передньої колонки у якості "примарного" центрального зображення або з різних комбінацій вказаних колонок. Чим більше числове значення, тим сильнішим стає "примарний" ефект (зазвичай налаштовується на <04>).

* Регулюється, якщо центральна колонка активована. (🔊 17)

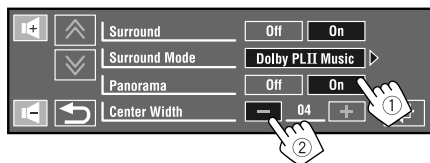

3 Кінець процедури.



- Не можна змінювати налаштування <Dolby PLII Music> за допомогою пульту дистанційного керування.



Equalizer

Оберіть запрограмований режим звучання, який краще підходить до музичного жанру.

♦ **Flat** (Початкове значення), **Hard Rock, R&B, Pop, Jazz, Dance, Country, Reggae, Classic, User1, User2, User3**

- (Для "DISC/USB") При активованій функції об'ємного звучання можна використовувати еквалайзер у наступному випадку: у якості джерела обрано CD-DA, VCD або файли MP3/WMA/WAV/AAC, а значення <Auto> обрано для <Surround Mode>. (🔊 21)

Запрограмовані налаштування еквалайзера

Режим звучання	60,0 Гц	150,0 Гц	400,0 Гц	1,0 кГц	2,5 кГц	6,3 кГц	15,0 кГц
Flat	00	00	00	00	00	00	00
Hard Rock	+03	+03	+01	00	00	+02	+01
R&B	+03	+02	+02	00	+01	+01	+03
Pop	00	+02	00	00	+01	+01	+02
Jazz	+03	+02	+01	+01	+01	+03	+02

Режим звучання	60,0 Гц	150,0 Гц	400,0 Гц	1,0 кГц	2,5 кГц	6,3 кГц	15,0 кГц
Dance	+04	+02	00	-02	-01	+01	+01
Country	+02	+01	00	00	00	+01	+02
Reggae	+03	00	00	+01	+02	+02	+03
Classic	+02	+03	+01	00	00	+02	00
User1/2/3	00	00	00	00	00	00	00

УКРАЇНА

Занесення в пам'ять власних налаштувань

Налаштування користувача можна зберігати під назвами <User1>, <User2> та <User3>.

1 Виберіть <Equalizer> в AV Menu.

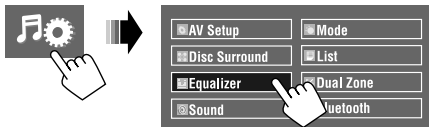

2 Зробіть налаштування, потім збережіть його.

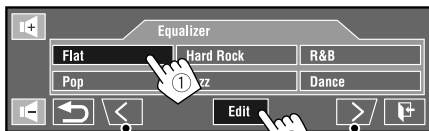

Перехід до інших 6 режимів звучання.

Торкніться [◀] або [▶], щоб обрати рівень частот для налаштування.

Торкайтеся [▲] або [▼], щоб виконати регулювання.

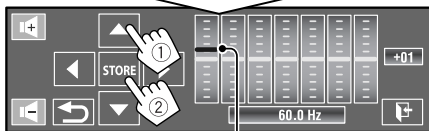

Можна також виконувати регулювання, переміщуючи кожний повзунок.

Напр.: При зберіганні у комірку <User1>.



Пункт меню	Параметр/елемент, що доступні для налаштування
<p>Fader/Balance</p> <p>Fader: Налаштування вихідного балансу звучання передньої і задньої колонок.</p> <p>Balance: Налаштування вихідного балансу звучання лівої і правої колонок.</p>	 <p>Можна також виконувати регулювання шляхом перетягування.</p> <ul style="list-style-type: none"> ◆ від F06 до R06; Початкове значення 00 (мікшер) ◆ від L06 до R06; Початкове значення 00 (баланс) [▲/▼]: Регулювання мікшеру. [◀/▶]: Регулювання балансу. [⊕/⊗]: Повернення до початкових регулювань. • При використанні системи з двома колонками, встановіть мікшер у центральне положення (00).
<p>Volume Adjust *1</p>	<p>Регулювання та збереження у пам'яті автоматичних налаштувань рівня гучності для кожного джерела сигналу у порівнянні з рівнем гучності FM-радіо. При зміні джерела сигналу рівень гучності буде автоматично підвищуватись або зменшуватись.</p> <ul style="list-style-type: none"> • <Fix> з'являється, якщо у якості джерела обрано прийом радіостанції у режимі FM. ◆ від -12 до +12; Початкове значення 00
<p>Subwoofer Level</p>	<p>Можна також регулювати рівень вихідного сигналу низькочастотного динаміка, якщо він активований. (🔊 17)</p> <ul style="list-style-type: none"> ◆ від -06 до +08; Початкове значення 00
<p>High Pass Filter</p>	<ul style="list-style-type: none"> ◆ Through : Вибирається в тому випадку, коли низькочастотний динамік не підключено. ◆ On : Вибирається в тому випадку, коли низькочастотний динамік підключено.
<p>Crossover</p>	<p>Вибір частоти розділення каналів між передніми/задніми колонками та низькочастотним динаміком.</p> <ul style="list-style-type: none"> ◆ 80Hz, 120Hz, 150Hz
<p>Amplifier Gain *2</p>	<p>Можна змінити максимальний рівень гучності пристрою.</p> <ul style="list-style-type: none"> ◆ Off : Відключення вбудованого підсилювача. ◆ Low Power : VOL (Гучність) від 00 до 30 (Задається тоді, коли максимальна потужність колонок менша, ніж 50 Вт.) ◆ High Power : VOL (Гучність) від 00 до 50
<p>Rear Speaker *3</p>	<p>Можна активувати/деактивувати задні колонки.</p> <ul style="list-style-type: none"> ◆ Off, On

*1 Для "DISC/USB": Регулювання можна виконати окремо, в залежності від аудіоформату—Dolby digital та інші.

*2 Рівень гучності автоматично змінюється на "30" у разі зміни на <Low Power>, коли встановлено рівень гучності, вищий за "30".

*3 Внесені зміни вступають у дію лише тоді, коли активований режим Dual Zone. (🔊 43)

Елементи для налаштування відповідно до джерела сигналу:

- **TUNER** : **Mono***1, **SSM**, **PTy Standby***1, **PTy Code***1
- **DAB** : **D. (Dynamic) Range Control**, **Announce Standby**, **Announce Code**, **PTy Standby**, **PTy Code**
- **DISC, USB, CD-CH, iPod, Bluetooth***2 : **Repeat**, **Random**
- **iPod USB** : **Repeat**, **Random**, **AudioBooks**
- **AV-IN, EXT-IN** : **Title Entry**

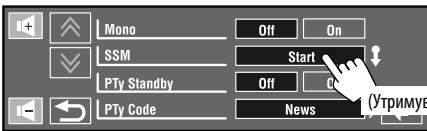
Пункт меню	Параметр/елемент, що доступні для налаштування
Mono *1	Якщо прийом радіостанції в режимі FM стерео утруднений, ввімкніть режим моно, щоб покращити сигнал. ♦ Off : Відновлення стереоефекту. ♦ On : Активація монофонічного режиму для покращення прийому в діапазоні FM, але стереоефект при цьому втрачається. Загоряється індикатор MONO.
SSM (Strong-station Sequential Memory)	Можна автоматично запрограмувати 6 станцій для кожного FM діапазону. • Пошук та занесення у пам'ять локальних FM-станцій з найсильнішими сигналами виконується у FM-діапазоні автоматично.
	 (Утримування)
PTy Standby *1	Ви можете вмикати і вимикати прийом вибраних програм (PTY) у режимі очікування. (📺 35) ♦ Off : Відмінняє. ♦ On : Активація прийому вибраних програм у режимі очікування.
PTy Code *1	Вибір PTY-коду для прийому вибраних програм (PTY) у режимі очікування. (📺 34, 35)
D. (Dynamic) Range Control	У деяких DAB-сервісах разом зі звичайними сигналами радіопрограм передаються сигнали контролю динамічного діапазону (Dynamic Range Control, DRC). Вони дозволяють покращити якість прослуховування, підсилюючи звуки з малим рівнем гучності. ♦ Off : Відмінняє. ♦ DRC1, DRC2, DRC3 : По мірі збільшення числа ефект збільшується.
Announce Standby	Ви можете вмикати і вимикати прийомповідомлень в режимі очікування. (📺 55) ♦ Off : Відмінняє. ♦ On : Активує прийом повідомлень режимі очікування.
Announce Code	Вибір типу повідомлень для прийому у режимі очікування. (📺 55) ♦ Transport News, Warning, News, Weather, Event, Special Event, Radio Info, Sports News, Financial News

*1 Функція недоступна, якщо обрано діапазон FM3.

*2 Тільки для KD-AVX77

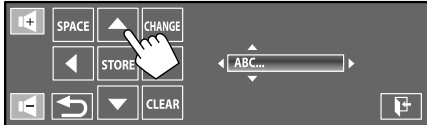

Пункт меню	Параметр/елемент, що доступні для налаштування
Repeat	<p>Доступні елементи залежать від типів завантаженого диска і відтворюваного файлу.</p> <ul style="list-style-type: none"> ◆ Chapter : Повторюється відтворення поточного розділу. ◆ Title : Повторюється відтворення поточної назви. ◆ Program : Повторюється відтворення поточної програми (для DVD-VR, функція не доступна під час програвання списку відтворення). ◆ Disc : Повторюється відтворення усіх доріжок з поточного диску. ◆ Folder/Group^{*3} : Повторюється відтворення усіх доріжок з поточної папки/групи. ◆ Track : Повторно відтворюється поточна доріжка. (Для VCD: При відключеному режимі PBC.) ◆ One : Відповідає функції "Repeat One" (Повторити одну) програвача iPod/iPhone. ◆ All : Відповідає функції "Repeat All" (Повторити усе) програвача iPod/iPhone. ◆ Off : Відмінняє.
Random	<p>Доступні елементи залежать від типів завантаженого диска і відтворюваного файлу.</p> <ul style="list-style-type: none"> ◆ Folder/Group^{*3} : Відтворення у випадковому порядку всіх доріжок з поточної папки/групи, потім доріжок з наступної папки/групи. ◆ Disc/USB : У випадковій послідовності відтворюються всі доріжки. (Для VCD: При відключеному режимі PBC.) ◆ All : У випадковому порядку відтворюються всі доріжки з усіх завантажених дисків. ◆ Song : Відповідає функції "Shuffle Songs" (Відтворення пісень у випадковому порядку)^{*4} програвача iPod/iPhone. ◆ Album : Відповідає функції "Shuffle Albums" (Відтворення альбомів у випадковому порядку) програвача iPod/iPhone. ◆ Off : Відмінняє.
AudioBooks ^{*5}	<p>Ви можете вибрати швидкість відтворення звукового файлу у режимі "Audiobook" на програвачі iPod/iPhone.</p> <ul style="list-style-type: none"> ◆ Normal : Відтворення на звичайній швидкості. ◆ Faster : Прискорене відтворення. ◆ Slower : Уповільнене програвання.
Title Entry	<p>Можна задати назви (до 16 символів) для джерел, підключених до входів "AV-IN" і "EXT-IN". (Список доступних символів, ) 63.)</p>  <p>[▲/▼]: Зміна символів по одному. [◀/▶]: Переміщення курсора. [SPACE]: Введення пробілу. [CHANGE]: Зміна набору символів. [STORE]: Введіть підтвердження введеного коду. [CLEAR]: Видалення усіх введених символів.</p>

^{*3} Тільки для KD-AVX77

^{*4} Ви можете активувати функцію <Shuffle Songs> (Відтворення пісень у випадковому порядку) в меню <Search Mode>. () 28)

^{*5} Вибір неможливий при підключенні програвача iPod за допомогою інтерфейсного адаптера. () 52)

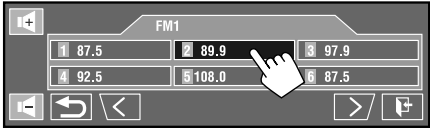

Джерело	Операція/налаштування
TUNER/DAB	<p>• Ручне зберігання у пам'яті запрограмованої станції/сервісу</p> <ol style="list-style-type: none"> 1 Торкніться [BAND], потім [^ / v], щоб налаштуватися на станцію/сервіс, які бажано запрограмувати. 2 Торкніться [], потім [List]. 3 Виберіть цифрову кнопку. <p>Напр.: При зберіганні у пам'яті FM-станції</p>  <p>Торкніться, щоб обрати діапазон.</p> <p>Тепер станція, яку було обрано на кроці 1, зберігається у пам'яті під номером 4.</p> <p>• Вибір запрограмованої станції/сервісу зі списку</p> <p>Напр.: При обранні запрограмованої FM-станції</p> 
DISC/USB	<p>Обрання доріжки зі списку</p> <p>Якщо на диску/пристрої наявні папки, то можна вивести на екран списки папок/доріжок (файлів), після чого розпочати відтворення.</p>  <p>Торкайтеся/перетягуйте, щоб передивитися списки.</p>  <ol style="list-style-type: none"> 1 Поточний номер папки/загальна кількість папок 2 Номер поточної доріжки/загальна кількість доріжок у поточній папці

iPod USB

Вибір доріжки/відео з меню <Search Mode>*1

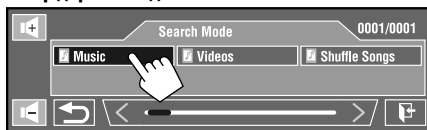

- ◆ **Music** : Playlists, Artists, Albums, Songs, Podcasts, Genres, Composers, Audiobooks
- ◆ **Videos** : Video Playlists, Movies, Music Videos, TV shows, Video Podcasts
- ◆ **Shuffle Songs** : Початок відтворення.

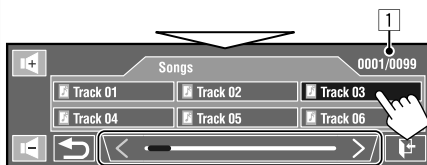

- 1) Номер поточної доріжки/загальна кількість доріжок у поточній папці

Торкайтеся/перетягуйте, щоб передивитися список.

CD-CH

Вибір диску зі списку

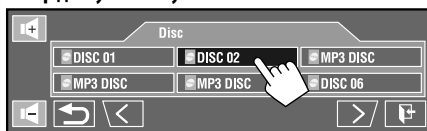

- У разі обрання поточного диску MP3, що відтворюється, відображається список папок. У разі обрання поточної папки також відображається список доріжок. (📁 27) Оберіть доріжку, щоб почати відтворення.

*1 Увійти в меню <Search Mode> можна тоді, коли обрано "HEAD MODE".
Доступні режими пошуку залежать від типу пристрою iPod/iPhone.



Dual Zone

Операції у режимі Dual Zone, 📁 43.



- Спочатку скористайтеся функцією <New Pairing> в <Device Menu> для реєстрації та встановлення зв'язку з пристроєм.

Пункт меню	Параметр/елемент, що доступні для налаштування
Dial Menu *1*2	<p>Оберіть спосіб виклику, потім виберіть бажаний елемент для виклику.</p> <ul style="list-style-type: none"> ◆ Redial : Відображає список тих номерів, на які ви вже телефонували. ◆ Received Calls : Відображає список прийнятих викликів. ◆ Phonebook : Відображає телефонну книгу, скопійовану з мобільного телефону. (📞 31) ◆ Preset Calls : Відображає список запрограмованих номерів. (📞 50) ◆ Phone Number : Відображає екран вводу номера телефону.  <p>[BS]: Видалення останнього введеного символу. [Dial]: Набирає введений номер. [Preset]: Перехід до <Preset Memory>. Можна занести введений номер до списку запрограмованих, вибравши номер комірки.</p> <ul style="list-style-type: none"> ◆ Voice Dialing *3 : Функція доступна лише тоді, коли у підключеному мобільному телефоні є функція розпізнавання голосу → Промовте ім'я абонента, якого потрібно викликати.

*1 Тільки для пристрою, який підключено в режимі Bluetooth phone (телефон Bluetooth).



*2 Натискаючи  на пульті дистанційного керування, можна відобразити останнє відкрите меню <Dial Menu>.

Відобразити <Redial> можна утримуючи  на пульті дистанційного керування.

*3 Ви можете також активувати його, утримуючи [📞].

Для видалення телефонних номерів/імен

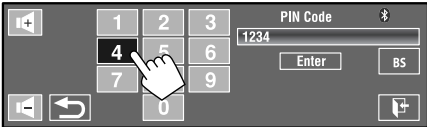
- 1 Торкніться **[Delete]** у той час, коли в меню <Dial Menu> відображається <Redial>, <Received Calls> або <Phonebook>.
- 2 Виберіть номер телефону/ім'я, які бажано видалити.
 - Торкніться **[All]**, щоб видалити всі номери/імена у обраному елементі.
- 3 Торкніться **[Yes]** для підтвердження видалення.
 - Щоб відмінити, торкніться **[No]**.

Пункт меню	Параметр/елемент, що доступні для налаштування
Phone Connect * ⁴ / Audio Connect * ⁴	Тільки для зареєстрованих пристроїв. Виберіть один з зареєстрованих пристроїв та встановіть з'єднання з ним.
Phone Disconnect * ⁴ / Audio Disconnect * ⁴	Тільки для пристроїв, що підключаються. Відключення поточного пристрою перед підключенням нового.
Delete Pairing	Тільки для зареєстрованих пристроїв. Торкніться [Yes] для підтвердження видалення з пам'яті зареєстрованих пристроїв.
New Pairing	<p>Підготовка:</p> <ul style="list-style-type: none"> Увімкніть пристрій і налаштуйте функцію Bluetooth. <p>1 Введіть код PIN (особистий код доступу)*⁵.</p> <ul style="list-style-type: none"> Можна ввести будь-яке число (від 1 до 16 цифр).  <p>[BS]: Видалення останнього введеного символу. [Enter]: Введіть підтвердження введеного коду.</p> <p>2 Використовуйте пристрій Bluetooth для підключення, поки "Open..." відображається на екрані. Введіть той самий PIN-код (що був введений на попередньому кроці) на пристрої, який потрібно підключити.</p> <p>З'єднання встановлено успішно, можна керувати Bluetooth-пристроєм з головного блоку.</p> <ul style="list-style-type: none"> Пристрій залишається зареєстрованим навіть після його від'єднання. Скористайтеся функцією <Phone Connect>/<Audio Connect> (або активуйте функцію <Auto Connect>,  31) для підключення того самого пристрою наступного разу.

*⁴ Якщо пристрій не підключено до даного пристрою, відображаються **<Phone Connect>** та **<Audio Connect>**. Якщо пристрій вже підключено до даного пристрою, відображаються **<Phone Disconnect>** та **<Audio Disconnect>**.

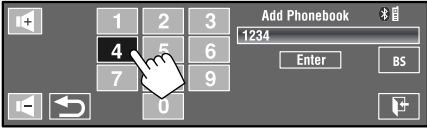
Пункт меню	Параметр/елемент, що доступні для налаштування
Auto Connect	При ввімкненні головного блоку автоматично проводиться спроба встановлення з'єднання з... ♦ Off : Ні з яким Bluetooth-пристроєм. ♦ Last : Останній Bluetooth-пристрій, який було підключено.
Auto Answer	♦ Off : Пристрій не відповідає на виклики автоматично. Відповідь на виклик виконується вручну. ♦ On : Пристрій автоматично відповідає на вхідні виклики. ♦ Reject : Пристрій автоматично відхиляє всі вхідні виклики.
SMS Notify	♦ Off : Пристрій не буде сповіщати про надходження повідомлення. ♦ On : Про надходження повідомлення пристрій сповіщає дзвінком і написом на дисплеї "Receiving Message".
Settings Add Phonebook	Ви можете скопіювати в пристрій телефонну книгу з мобільного телефону. 1 Введіть код PIN (особистий код доступу).*5 • Можна ввести будь-яке число (від 1 до 16 цифр).  [BS]: Видалення останнього введеного символу. [Enter]: Введіть підтвердження введеного коду. 2 Ввімкніть та налаштуйте потрібний мобільний телефон. Введіть на мобільному телефоні той самий PIN-код, що вводився згідно попереднього кроку, після чого перенесіть вміст телефонної книги до пристрою. (Дивіться інструкцію, що входить до комплекту постачання мобільного телефону). 3 Торкніться [+], щоб завершити процедуру. • Якщо спробувати скопіювати 101-й запис телефонної книги, то на моніторі з'явиться напис "Phonebook Full" (Телефонна книга заповнена). Перед копіюванням видаліть непотрібні імена. (📞 29)

*5 Деякі пристрої мають свій власний PIN-код. Введіть вказаний PIN-код у головний блок.

Продовження на наступній сторінці

	Пункт меню	Параметр/елемент, що доступні для налаштування
Settings	MIC Setting	Відрегулюйте гучність мікрофону, підключеного до даного пристрою. ◆ 01/02/03
	Phone Volume	Відрегулюйте рівень гучності телефону. ◆ від 00 до 30 або 50 *6, Початкове значення 15
	Initialize	Можна ініціалізувати всі налаштування, що були задані на екрані <Bluetooth> . ◆ No : Відміняє. ◆ Yes : Ініціалізація налаштувань.
	Information	Відображається наступна інформація: ◆ Name : Ім'я пристрою ◆ Address : Мас-адреса головного блоку ◆ Version : Версії програмного забезпечення/апаратного обладнання Bluetooth*7 ◆ Phone Device/Audio Device : Імена підключених пристроїв

*6 Залежить від встановленого коефіцієнту підсилювання. (🔊 24)

*7 Якщо ви бажаєте отримати більше інформації про Bluetooth, відвідайте веб-сайт компанії JVC :
<<http://www.jvc.co.jp/english/car/>> (Тільки на англійській мові)

Прослуховування радіо

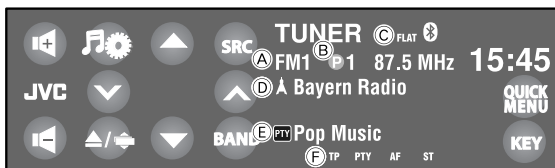

1 Торкніться [SRC], потім виберіть "TUNER".

2 Торкніться [BAND].

→ FM1 → FM2 → FM3 → AM

3 Touch [∨] або [^] для запуску автоматичного пошуку станції— Автоматичний пошук.

- Пошук у ручному режимі: Утримуйте [∨] або [^], до тих пір, поки не екрані не з'явиться "Manual Search", після чого декілька раз торкніться тієї самої кнопки.
- Індикатор ST світиться в тому випадку, коли приймається стерео-сигнал FM станції достатньої потужності.

- (A) Діапазон
- (B) Запрограмований у пам'яті номер
- (C) Режим звучання
- (D) PS (назва станції) для станцій FM Radio Data System. Якщо вхідний PS сигнал відсутній, на дисплеї з'являється напис "No Name".
- (E)PTY-код для Radio Data System діапазону FM (Q 34)
- (F) Індикатор налаштування/прийому у режимі очікування

Частота для обрання у діапазоні FM:

- FM1, FM2: 87,5 МГц – 108,0 МГц
- FM3: 65,00 МГц – 74,00 МГц

Вибір запрограмованої станції

- Для занесення станцій у пам'ять, (Q 25, 27.

Безпосередньо з сенсорної панелі

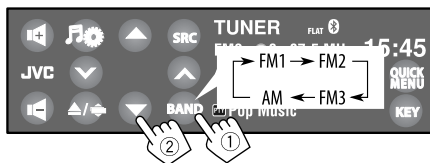

- Ви також можете вибрати запрограмовану станцію за допомогою блоку дистанційного керування (Q 9, 10), а також зі списку запрограмованих номерів (Q 27).

Відобразити список запрограмованих станцій можна утримуючи [▲ / ▼].

- Для покращення прийому в діапазоні FM, (Q 25.
- Для використання звичайних функцій під час прийому FM Radio Data System станцій, (Q 34.

Наступні функції доступні лише для станцій FM Radio Data System.

■ Пошук програми FM Radio Data System—PTY-пошук

Можна шукати улюблені програми, які транслюються, за їхнім PTY-кодом.

1 Виведіть на екран меню <PTY Search>.



2 Виберіть PTY-код.

- Можна обрати код PTY з 29 PTY-кодів.

Пошук PTY-програми починається. Якщо буде знайдена станція, що транслює програму з тим самим PTY-кодом, що обраний вами, відбудеться налаштування на цю станцію.

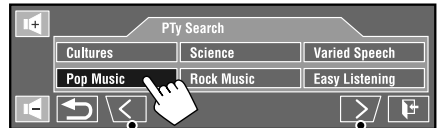



Перехід до інших 6 PTY-кодів.

Доступні PTY-коди:

News, Current Affairs, Information, Sport, Education, Drama, Cultures, Science, Varied Speech, Pop Music, Rock Music, Easy Listening, Light Classics M, Serious Classics, Other Music, Weather & Metr, Finance, Children's Progs, Social Affairs, Religion, Phone In, Travel & Touring, Leisure & Hobby, Jazz Music, Country Music, National Music, Oldies Music, Folk Music, Documentary

■ Активація/деактивація прийому вибраних програм/повідомлень про стан дорожнього руху у режимі очікування

Прийом повідомлень про стан дорожнього руху у режимі очікування	Індикатор
Щоб увімкнути, торкніться [QUICK MENU], потім  .	TP
Пристрій тимчасово переключиться у режим TA - повідомлень про стан дорожнього руху, які можуть поступати з будь-якого джерела, крім радіо AM/FM3-діапазону. • Рівень гучності зміниться на такий, який було запрограмовано для режиму TA-прийому, якщо поточний рівень буде нижчим від запрограмованого. (🔊 18)	Загорається
Щ не активовано. Налаштуйтеся на іншу станцію, яка транслює Radio Data System-сигнали.	Блимає
Щоб вимкнути, торкніться [QUICK MENU], потім  .	Гасне

Прийом вибраних програм у режимі очікування	Індикатор
Щоб увімкнути, торкніться [QUICK MENU], потім  .	PTY
Пристрій тимчасово переключиться на вашу улюблену PTY-програму, яка буде транслюватись будь-яким джерелом, окрім станції AM/FM3-діапазону.	Загорається
Щ не активовано. Налаштуйтеся на іншу станцію, яка транслює Radio Data System-сигнали.	Блимає
Щоб вимкнути, торкніться [QUICK MENU], потім  .	Гасне

- Режим прийому вибраних програм/повідомлень про стан дорожнього руху у режимі очікування працює також і при підключенні тюнера DAB. В цьому разі виконується пошук послуг.

Щоб змінити PTY-код для прийому програм PTY у режимі очікування, 🗨 25.

■ Відстеження однієї програми—Прийом з мережним відстеженням

При перетинанні місцевості, де якість FM-прийому недостатня, система автоматично налаштовується на іншу FM-станцію з послугою Radio Data System тієї ж радіомережі, яка, можливо, транслює ту ж саму програму, але з більш потужним сигналом.

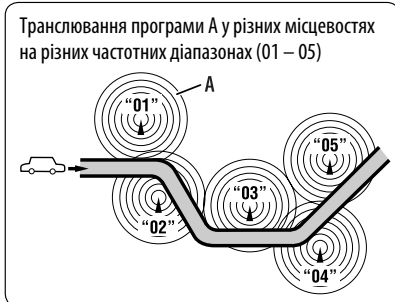

Завод-виробник постачає систему вже з активованим прийомом з мережним відстеженням.

Щоб змінити параметри режиму прийому з мережним відстеженням, див. <AF Regional>. (🗨 18)

- При підключеному тюнері DAB дивіться також пункт "Відстеження тієї ж самої програми—Прийом на альтернативній частоті (DAB AF)". (🗨 55)

■ Автоматичний вибір радіостанції—Пошук програми

Зазвичай при натисканні програмних кнопок відбувається налаштування на запрограмовану на них станцію.

Якщо сигнали від запрограмованої FM-станції з Radio Data System недостатньо потужні для якісного прийому, ця система, користуючись AF-даними, налаштовується на іншу станцію, яка транслює ту ж саму програму, що була запрограмована на початку. Для активації цієї функції виберіть <On> для <Program Search>. (🗨 19)

- Системі потрібен деякий час для налаштування на іншу станцію за допомогою функції пошуку програми.

Робота з дисками

Тип диска визначається автоматично, після чого автоматично розпочинається відтворення (при програванні деяких дисків відображується меню верхнього рівня диска).

Якщо на диску відсутнє меню, усі доріжки будуть програватись у режимі циклічного повтору, доки не буде змінено джерело або висуно диск.

Якщо на екрані з'являється значок "⊘", це означає, що пристрій не може виконати задану операцію.

- У деяких випадках операції можуть не виконуватись і без виведення на екран значка "⊘".

1 Відкрийте панель монітору.

- Утримуючи [▲/↔], можна відкрити панель монітора та вийняти диск.

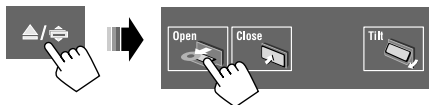

2 Вставте диск.

Панель монітору закривається автоматично.

- Якщо ні, торкніться [Close].

Відтворення почнеться автоматично.

Сторона, на якій нанесено етикетку

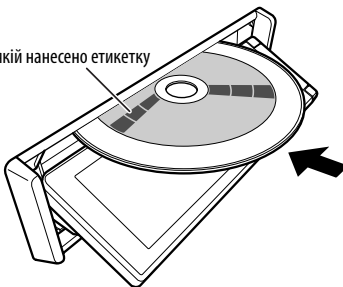

Увага:

Не засовуйте палець за панель монітору.

■ Примусове виймання диску



- Виймаючи диск, не впускати його на підлогу.
- Якщо цей спосіб не спрацює, перезавантажте пристрій. (🔍 3)

■ Блокування висування диску

Ви можете заблокувати диск у завантажувальному отворі.

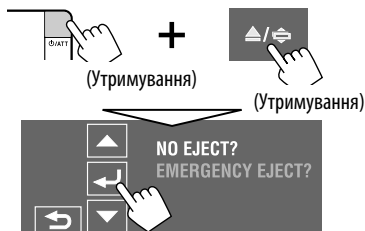

Щоб відмінити блокування, повторіть ту ж саму процедуру та виберіть параметр <EJECT OK?>.

Робочі кнопки та інформація на сенсорній панелі

Робочі кнопки та інформація відображаються на сенсорній панелі.

- Під час перегляду відео можна виводити на екран кнопки та інформацію, торкаючись сенсорної панелі або рухаючи рукою поблизу неї. (🔍 20)

Напр.: Під час відтворення Відео DVD

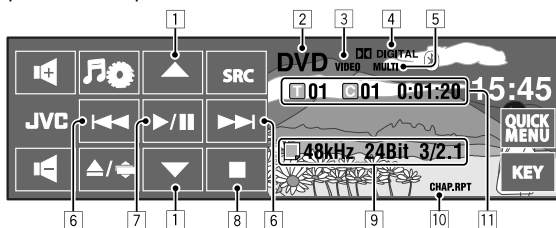

- При програванні файлу MP3/WMA/AAC відображається зображення "Jacket picture", якщо відповідний файл містить дані тегів, що включають зображення "Jacket picture". (🔍 16)

1 ▲/▼

- Відео DVD/DVD-VR: Вибір назви/програми/списку відтворення.
- DivX/MPEG1/MPEG2/JPEG/MP3/WMA/WAV/AAC:
 - Вибір папки
 - Відображення списку папок/доріжок (Утримання)

2 Тип диску—DVD, VCD, CD

3 Формат відео або зображення/режим відтворення—VIDEO, DivX, MPEG, JPEG, VR-PRG (програма), VR-PLAY (список відтворення), PBC

4 Формат аудіо—Dolby Digital, LPCM, MP3, WMA, WAV, AAC

5 Режим об'ємного звучання/режим звучання (🔍 21, 23)

6 [◀▶▶▶]

- Відео DVD/DVD-VR: Вибір розділу.
- DivX/MPEG1/MPEG2/JPEG/VCD/CD/MP3/WMA/WAV/AAC: Вибір доріжки.
- Відео DVD/DVD-VR/DivX/MPEG1/MPEG2/VCD/CD/MP3/WMA/WAV/AAC: Пошук у зворотному/прямому напрямку* (Утримання)

7 [▶||]

Почати відтворення/пауза

8 [■]

Зупинка відтворення

9 Інформація щодо диску/доріжки

- Відео DVD/DVD-VR: Частота дискретизації/Бітрейт/№ каналу записаного сигналу
- DivX/MPEG1/MPEG2/JPEG: Ім'я папки/ім'я файлу
- CD Text: Назва поточної доріжки/ім'я артиста/назва альбому
 - Коли відтворюється звичайний CD-диск або запис на диску відсутній, виводиться напис "No Name".
- MP3/WMA/WAV/AAC: Ім'я поточної папки/ім'я поточного файлу або дані тегів (поточна назва доріжки/ім'я артиста/назва альбому), якщо записано

10 Режим відтворення (🔍 26)

- 11 • Відео DVD: № назви/№ розділу/Час відтворення
- DVD-VR: № програми (або № списку відтворення)/№ розділу/Час відтворення
- DivX/MPEG1/MPEG2/MP3/WMA/WAV/AAC: № папки/№ доріжки/Час відтворення
- JPEG: № папки/№ доріжки
- VCD/CD: № доріжки/Час відтворення

* Швидкість пошуку залежить від типу диска або файлу. (🔍 39, 40)

- Для обрання режиму відтворення, 🔍 26.
- Для обрання доріжок зі списку, 🔍 27.

Зміна робочих кнопок

Можна змінити робочі кнопки під час перегляду відео на екрані.

- Якщо не виконувється ніяка операція впродовж близько 10 секунд, робочі кнопки щезають (за виключенням режиму виводу меню диску на екран).

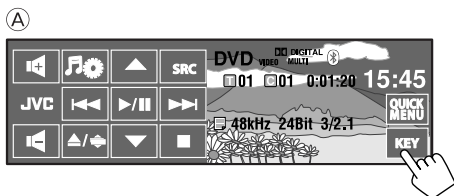

- (A)
- [🔊]: Відображення меню AV.
 - [▲/▼]: 37
 - [SRC]: Відображення Source Menu.
 - [◀/▶]:

- Пропуск у зворотному/прямому напрямку
- Пошук у зворотному/прямому напрямку (Утримання)

[▶/⏸]: Почати відтворення/пауза.

[■]: Зупинка відтворення.

[QUICK MENU]:

Відображення Quick Menu. (🔍 7)

Кнопки джерела

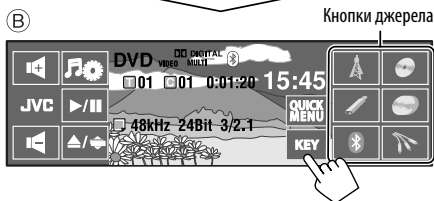

- (B)
- Кнопки джерела:

Зміна джерела.



- (C)
- Для меню відтворення DVD

[TOP MENU]:

Відображення меню диска

[▲/▼/◀/▶]:

Вибір елементів меню.

[MENU]: Відображення меню диска

[↩]: Підтвердження вибору

[↶]: Повернення до попереднього меню

Повернення до (A)



- (D)
- Для відтворення DVD-диску











[🔊]: Зміна мови звукової доріжки, звукового потоку або звукового каналу

[🗣️]: Зміна мови субтитрів або вимкнення субтитрів

[👤]: Зміна кута перегляду

Повернення до (A)

Використання пульту дистанційного керування (RM-RK252)

Кнопка	 DVD Video /  DVD-VR	 DivX/MPEG1 MPEG2/JPEG
	Зупинити відтворення	Зупинити відтворення
	Початок/Призупинення відтворення (при натисканні під час програвання)	<ul style="list-style-type: none"> DivX/MPEG1/MPEG2: Початок/Призупинення відтворення (при натисканні під час програвання) JPEG: Почати відтворення (Показ слайдів: Кожен файл демонструється на протязі кількох секунд.) Показ поточного файлу, доки його не буде замінено натисканням під час показу слайдів.
	<ul style="list-style-type: none"> Пошук розділу у зворотному/прямому напрямку*1 (Без звуку.) Уповільнене відтворення*2 в режимі паузи (Без звуку.) <p>– DVD-VR: Уповільнене відтворення у напрямку "назад" неможливе.</p>	<ul style="list-style-type: none"> DivX/MPEG1/MPEG2: Пошук доріжки у зворотному/прямому напрямку*4 (Без звуку.)
	<ul style="list-style-type: none"> Вибрати розділ (впродовж відтворення або паузи) Швидкий пошук розділу вперед/назад*3 (Без звуку.) (Утримування) 	<ul style="list-style-type: none"> DivX/MPEG1/MPEG2: <ul style="list-style-type: none"> – Вибір доріжки – Швидкий пошук розділу вперед або назад потрібної доріжки*5 (Без звуку.) (Утримування) JPEG: Виберіть файл
	<ul style="list-style-type: none"> Відео DVD: Вибір назви (впродовж відтворення або паузи) DVD-VR: Вибір програми <p>Виберіть список відтворення (впродовж відтворення або паузи)</p>	Вибір папки
	—	DivX/MPEG1/MPEG2: Пропуск в прямому/зворотному напрямку приблизно 5-хвилинного інтервалу в епізоді
	Вибір співвідношення сторін екрану	Вибір співвідношення сторін екрану

*1 Швидкість пошуку: ×2 ⇒ ×5 ⇒ ×10 ⇒ ×20 ⇒ ×60

*2 Швидкість уповільненого відтворення: ▶1/32 ⇒ ▶1/16 ⇒ ▶1/8 ⇒ ▶1/4 ⇒ ▶1/2

*3 Швидкість пошуку: ×2 ⇒ ×10

*4 Швидкість пошуку: ▶▶ 1 ⇒ ▶▶ 2 ⇒ ▶▶ 3

*5 Швидкість пошуку: ▶▶ 1 ⇒ ▶▶ 2

Продовження на наступній сторінці

Кнопка	 VCD	 MP3/WMA WAV/AAC	 CD
	Зупинити відтворення	Зупинити відтворення	Зупинити відтворення
	Початок/Призупинення відтворення (при натисканні під час програвання)	Початок/Призупинення відтворення (при натисканні під час програвання)	Початок/Призупинення відтворення (при натисканні під час програвання)
	<ul style="list-style-type: none"> Швидкий пошук доріжки вперед/назад (Без звуку.)*¹ Уповільнене відтворення у напрямку "вперед"*² в режимі паузи. (Без звуку.) – Уповільнене відтворення у напрямку "назад" неможливе. 	Пошук доріжки у зворотному/прямому напрямку* ¹	Пошук доріжки у зворотному/прямому напрямку* ¹
	<ul style="list-style-type: none"> Вибір доріжки Швидкий пошук вперед або назад потрібної доріжки*³ (Без звуку.) (Утримування) 	<ul style="list-style-type: none"> Вибір доріжки Швидкий пошук вперед або назад потрібної доріжки*³ (Утримання) 	<ul style="list-style-type: none"> Вибір доріжки Швидкий пошук вперед або назад потрібної доріжки*³ (Утримання)
	—	Вибір папки	—
	Вибір співвідношення сторін екрану	—	—

*1, *2, *3  39

Безпосередній пошук елементу

1 Утримуючи кнопку SHIFT, натисніть декілька раз кнопку DIRECT для вибору бажаного режиму пошуку.

Відео DVD: 

DVD-VR: 

DivX/MPEG1/MPEG2: 

JPEG: 

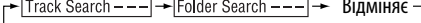
MP3/WMA/WAV/AAC: 

VCD/CD: 

2 Утримуючи кнопку SHIFT, натисніть цифрові кнопки (0 – 9) для введення бажаного номеру.

3 Для підтвердження натисніть кнопку ENT (ввід).

- Для DivX/MPEG1/MPEG2/JPEG/MP3/WMA/WAV/AAC, пошук доріжки виконується в тій же папці.
- Для DVD-VR, пошук програми/списку відтворення можливий під час відтворення початкової програми (PG)/Програвання списку відтворення (PL).
- Для видалення помилково введеної інформації натисніть CLR (скидання), утримуючи SHIFT.

Використання додаткових функцій меню

• Відео DVD

- 1 Для входу в екранні меню натисніть TOP M/MENU.
- 2 Натисніть $\triangle/\nabla/◀/▶$ щоб вибрати елемент, відтворення якого бажано розпочати.
- 3 Для підтвердження натисніть кнопку ENT (ввід).

• DVD-VR

- 1 Натисніть TOP M для входу у екран початкової програми.
Натисніть MENU для входу у список відтворення.
 - 2 Натисніть $\triangle/\nabla/◀/▶$ щоб вибрати елемент, відтворення якого бажано розпочати.
 - 3 Для підтвердження натисніть кнопку ENT (ввід).
- Екран початкової програми/списку відтворення,  59.

• VCD

- 1 Утримуючи кнопку SHIFT, натисніть кнопку DIRECT для входу у режим пошуку.
 - 2 Утримуючи кнопку SHIFT, натисніть цифрові кнопки (0 – 9) для введення бажаного номеру.
 - 3 Для підтвердження натисніть кнопку ENT (ввід).
- Для того, щоб повернутись до попереднього екрану, натисніть RETURN.

Скасування відтворення у режимі PBC (VCD)

- 1 Натисніть , потім натисніть кнопку DIRECT, утримуючи кнопку SHIFT.
 - 2 Утримуючи кнопку SHIFT, натисніть цифрові кнопки (0 – 9) для введення бажаного номеру.
 - 3 Для підтвердження натисніть кнопку ENT (ввід).
- Щоб повернутися до відтворення у режимі PBC, натисніть кнопку TOP M/MENU.

■ Дії, що виконуються за допомогою-екранного рядка (Відео DVD/DVD-VR/DivX/MPEG1/MPEG2/JPEG/VCD)

Ці операції можна виконувати за допомогою пульта дистанційного керування, а слідкувати за ними на моніторі.

1 Відобразити екранний рядок. (OSD) 42

 (двічі)

- При деяких налаштуваннях <Aspect> екранний рядок відображається не повністю.  15

2 Вибір пункту.



3 Зробіть вибір.

Якщо з'являється спливаюче меню...



- Щоб вийти зі спливаючого меню, натисніть RETURN.
- Для введення часу/числових значень, дивіться наступне.

Введення часу/числових значень

Натисніть \triangle/∇ , щоб змінити числове значення, після чого натисніть \triangle/∇ для переходу до наступного запису.

- При кожному натисненні на кнопки \triangle/∇ , числове значення збільшується/зменшується на одиницю.
- Після введення числових значень, натисніть ENT (ввід).
- Немає потреби у введенні нуля або доповненні нулем (останні дві цифри у наступному прикладі).

Напр.: Пошук за часом

DVD: _:_:___ (Напр.: 1:02:00)

Натисніть \triangle один раз, а \triangleright два рази для переходу до третього запису, натисніть \triangle двічі, потім натисніть ENT (ввід).

Приховування екранного рядка



Екранний рядок

Напр.: Відео DVD

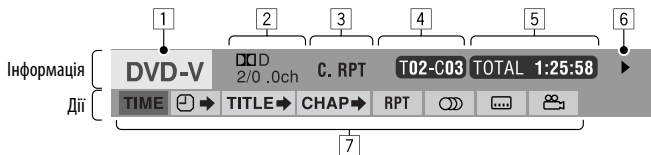

- 1** Тип диску
- 2**
- Відео DVD: Тип формату та канал аудіосигналу
 - VCD: Режим PBC
- 3** Режим відтворення*¹
- Відео DVD: **T. RPT:** Повторення за назвою
C. RPT: Повторення розділу
- DVD-VR: **C. RPT:** Повторення розділу
PG. RPT: Повтор програми
- DivX/MPEG1/MPEG2:
- T. RPT:** Повторення доріжки
F. RPT: Повторення папки
A. RND: Відтворити все (Диск) у випадковому порядку
F. RND: Відтворити папку у випадковому порядку
- JPEG:
VCD*²: **F. RPT:** Повторення папки
T. RPT: Повторення доріжки
A. RND: Відтворити все (Диск) у випадковому порядку
- 4** Інформація стосовно відтворення
- T02-C03** Поточна назва/розділ
- PG001 C002** Поточна програма/розділ
- PL001 C002** Поточний список відтворення/розділ
- TRACK 01** Поточна доріжка
- F001-T001** Поточна папка/доріжка
- F001-F001** Поточна папка/файл
- 5** Індикатор часу
- TOTAL** Час, що минув з початку відтворення диску (Для Відео DVD – час, що минув з початку відтворення поточної назви/програми/списку відтворення).
- T. REM** Відео DVD/DVD-VR: Час, що залишився до закінчення відтворення даної назви/програми/списку відтворення VCD: Час, що залишився до закінчення відтворення диску
- TIME** Час, що минув з початку відтворення поточного розділу/доріжки*³
- REM** Час, що залишився до закінчення відтворення поточного розділу/доріжки*³
- 6** Стан відтворення
- ▶ Відтворення
- ▶▶ / ◀◀ Пошук у прямому/зворотному напрямку
- ▶ / ◀ Уповільнений рух у зворотному/прямому напрямку
- || Пауза
- Зупинка
- 7** Значки, що позначають дії
- TIME** Змінити вигляд індикатора часу (див. пункт **5**)
- ▶ → Пошук за часом (Введіть час, що минув з початку відтворення поточної назви/програми/списку відтворення або диска.)
- TITLE →** Пошук назви (за її номером)
- CHAP →** Пошук розділу (за його номером)
- TRACK →** Пошук доріжки (за її номером)
- RPT** Відтворення з повтором*¹
- RND** Відтворення у випадковому порядку*¹
- ◻ Зміна мови звукової доріжки, звукового каналу або звукового потоку
- ⋮ Зміна мови субтитрів або вимкнення субтитрів
- 📺 Змінити кут перегляду

*¹ Для відтворення з повтором/відтворення у випадковому порядку, 26.

*² При відключеному режимі PBC.

*³ Ця функція не використовується для дисків DVD-VR.

Використання розділених екранів—Dual Display

Зображення та екран навігації/екран заднього виду можуть відобразитися одночасно.

Підготовка:

Переконайтеся, що виконані наступні налаштування.

- Для <Dual Display> обрано значення <On>. (🔊 15)
- Для <AV Input> обрано значення <Navigation> або <Camera>. (📷 19)

Під час перегляду зображення на екрані одночасно відображається екран навігації або заднього виду*1.

- Екрани можна поміняти місцями в <Key Position>.

(🔊 15)

Щоб вимкнути, оберіть значення <Off> для <Dual Display>.

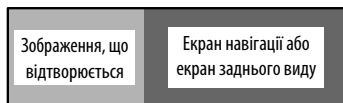

*1 Тільки при надходженні вхідного сигналу

Робота у режимі <Dual Zone>

Ви можете відтворювати диск на зовнішньому моніторі, що з'єднаний через штекери VIDEO OUT та 2-й AUDIO OUT, одночасно з прослуховуванням будь-якого джерела звуку, окрім "USB", через гучномовці.

- У режимі Dual Zone робота з програвачем DVD/CD-дисків можлива тільки з використанням пульта дистанційного керування.

1 Виберіть <Dual Zone> в AV Menu.



2 Увімкніть режим Dual Zone.

<Off>:

Вимкнення режиму Dual Zone.

<On>:

Вмикання режиму Dual Zone без функції Headphone Surround. Загорається індикатор DUAL ZONE ON.

<On/Surround On>:

Вмикання режиму Dual Zone з функцією Headphone Surround*2. Загорається індикатор DUAL ZONE SR ON.

*2 Оригінальна віртуальна система об'ємного звучання JVC для навушників. Ця функція об'ємного звучання також працює для головного джерела "DISC", якщо обрано <On/Surround On>. Ця функція об'ємного звучання не працює для дисків DivX/MPEG1/MPEG2.

Продовження на наступній сторінці

На пульті дистанційного керування:

1

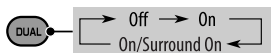

2 Регулювання гучності сигналу, що подається на 2-й штекер AUDIO OUT.



- Рівень гучності відображається на підключеному зовнішньому моніторі.

3 Робота з програвачем DVD/CD-дисків.

Щоб вибрати інше джерело (головне джерело) для прослуховування через гучномовці

Торкніться [SRC], потім оберіть джерело.

- Використовуючи сенсорну панель, можна оперувати зойно вибраним джерелом, не впливаючи на режим Dual Zone (Диск).
- У якості головного джерела можна вибрати USB-пристрій.

Дії, що виконуються за допомогою екрану керування

Для всіх дисків, окрім DVD та VCD:

У режимі Dual Zone ці функції можливо використовувати на зовнішньому моніторі за допомогою пульта дистанційного керування. Екран керування з'являється автоматично, коли завантажуються диск. (Для DivX/MPEG1/MPEG2/JPEG, не під час відтворення.)

DivX/MPEG1/MPEG2/JPEG MP3/WMA/WAV/AAC

Напр.: MP3/WMA

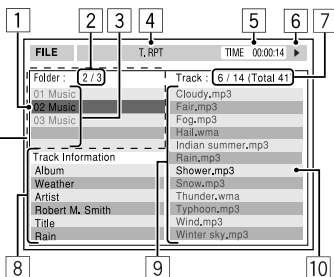

- 1 Поточна папка (виділений рядок)
- 2 Поточний номер папки/загальна кількість папок
- 3 Список папок
 - * Якщо дані мегів містять файли базового формату JPEG (Jacket Picture), вони відображаються на екрані. Якщо натиснути кнопку OSD, з'являється вікно вибору режиму відтворення. (45)
- 4 Обраний режим відтворення (45)
- 5 Час, що минув з початку відтворення поточної доріжки (не відображається для JPEG-файлів)
- 6 Стан роботи
- 7 Номер поточної доріжки/загальна кількість доріжок у поточній папці (загальна кількість доріжок на диску)
- 8 Інформація про доріжку (тільки для MP3/WMA/WAV/AAC)
- 9 Список доріжок
- 10 Поточна доріжка (виділений)

Щоб вибрати папку або доріжку

1 Виберіть стовпець "Folder" або стовпець "Track" на екрані керування.



2 Виберіть папку або доріжку.



- У разі необхідності натисніть ►/|| щоб почати відтворення.



Напр.: CD Text

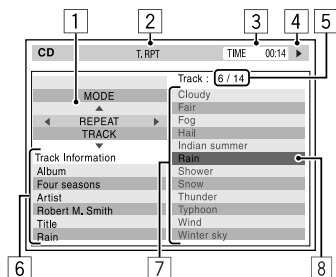

- 1 Вікно вибору режиму відтворення: з'являється, якщо натиснуто кнопку OSD (див. праворуч).
- 2 Обраний режим відтворення (див. праворуч).
- 3 Час, що минув з початку відтворення поточної доріжки
- 4 Стан роботи
- 5 Номер поточної доріжки/загальна кількість доріжок на диску
- 6 Інформація щодо доріжки
- 7 Список доріжок
- 8 Поточна доріжка (виділений рядок)

Для вибору доріжки



- У разі необхідності натисніть ►/▢ щоб почати відтворення.

Вибір режимів відтворення

Можна також змінювати режими відтворення за допомогою вікна вибору режиму відтворення.

- Для JPEG неможливо вибрати відтворення у випадковому порядку.

1

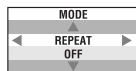

2 За винятком JPEG: Вибрати режим відтворення.



3 Виберіть бажаний варіант.



4



Режим відтворення, що обирається

- DivX/MPEG1/MPEG2/JPEG: (📺 42)
- MP3/WMA/WAV/AAC:
 - T. RPT: Повторення доріжки
 - F. RPT: Повторення папки
 - F. RND: Відтворити папку у випадковому порядку
 - A. RND: Відтворити все (Диск) у випадковому порядку
- CD:
 - T. RPT: Повторення доріжки
 - A. RND: Відтворити все (Диск) у випадковому порядку

■ Дії, що виконуються за допомогою списку, що виводиться на екран

Для інших дисків, окрім DVD, VCD і CD У режимі Dual Zone ці функції можливо використовувати на зовнішньому моніторі за допомогою пульта дистанційного керування.

Коли відтворення зупинено...

1 Відображення списку на екрані.

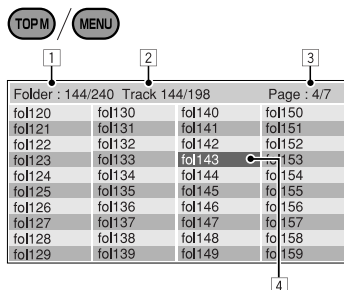

2 Вибір папки зі списку.

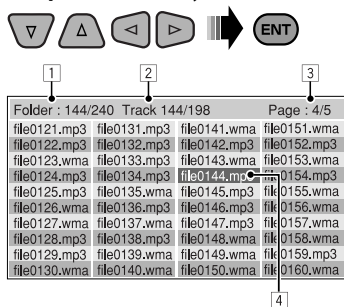

3 Вибір доріжки зі списку.



- Для повернення до списку папок, натисніть RETURN.

- 1 Поточний номер папки/загальна кількість папок
- 2 Номер поточної доріжки/загальна кількість доріжок у поточній папці
- 3 Поточна сторінка/загальна кількість сторінок у списку
- 4 Поточна папка/доріжка (виділений рядок)

■ Використання функції Dual Display

Якщо функція Dual Zone увімкнена, головне джерело (окрім "USB") та "DISC" можуть відображатися одночасно.

- Функція Dual Display працює під час перегляду зображень на зовнішньому моніторі.

Підготовка:

Переконайтеся, що параметр <On> обрано в якості джерела сигналу для зовнішнього входу

<Dual Display>. () 15)

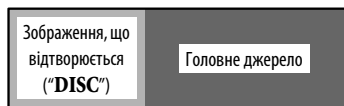

Щоб вимкнути, оберіть значення <Off> для <Dual Display>.

Робота з USB-пристроями

До системи можна підключити такі запам'ятовуючі USB-пристрої, як пам'ять USB, цифровий аудіо-програвач, переносний жорсткий диск і т.і.

- Ви також можете підключити iPod/iPhone до роз'єму USB на пристрої. Для отримання додаткової інформації щодо цих операцій,  51.

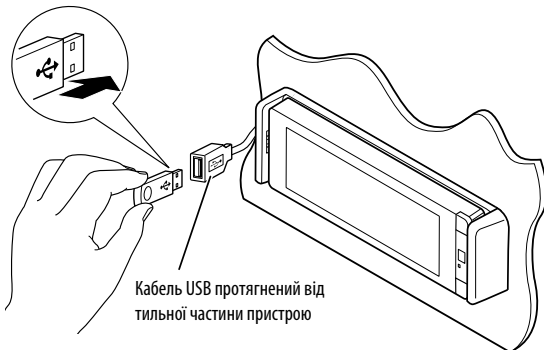

Джерело зміниться на на "USB" та почнеться програвання.

Пристрій може відтворювати файли форматів JPEG/MPEG1/MPEG2*¹/MP3/WMA/WAV/AAC*², що зберігаються на масових запам'ятовуючих USB-пристроях.

- Робота з USB-пристроями виконується так само, як з файлами на дисках. ( 37 – 43)
- Не можна обрати "USB", коли працює функція Dual Zone.
- Всі доріжки, розміщені у USB-пристрої, будуть відтворюватись у режимі циклічного повтору доти, доки ви не зміните джерело відтворення.

*¹ За винятком файлів MPEG2, що були записані за допомогою відеокамери JVC Everio (розширення <.mod>).

*² Пристрій може відтворювати AAC-файли, кодовані за допомогою програми iTunes. Цей пристрій не може відтворювати файли, закодовані в системі FairPlay.

Застереження:

- Не використовуйте USB-пристрої в умовах, в яких вони можуть заважати керуванню і створювати небезпеку.
- Не від'єднуйте та не підключайте знов USB-пристрій, доки на екрані горить напис "Now Reading".
- Не заводьте двигун авто при підключеному USB-пристрої.

- Перед відключенням USB-пристрою зупиніть відтворення.
- Удар від електростатичного розряду при підключенні USB-пристрою може викликати неполадки відтворення у даному пристрої. Якщо таке трапилось, то від'єднайте USB-пристрій, потім перезавантажте даний пристрій та USB-пристрій.
- Дана система може не відтворювати файли, які знаходяться на USB-пристроях певних типів.
- Працюючи з деякими типами пристроїв USB, система може виконувати функції та подавати живлення не так, як передбачається.
- Підключити комп'ютер до рознімання USB () на пристрої неможливо.
- Щоб запобігти втраті інформації, впевніться в тому, що для всіх важливих даних було створено резервні копії.
- Щоб запобігти деформаціям та пошкодженням USB-пристрою, не залишайте його у машині, а також у місцях дії прямого сонячного випромінювання або високих температур.
- Деякі типи пристроїв USB можуть бути неготовими до роботи одразу ж після ввімкнення живлення.
- Для отримання додаткової інформації щодо функцій USB,  61.

Використання Bluetooth®-пристроїв (тільки для KD-AVX77)



Bluetooth являє собою технологію бездротового радіозв'язку на коротких відстанях для мобільних пристроїв, наприклад, мобільних телефонів, портативних комп'ютерів та інших пристроїв. Пристрої з функцією Bluetooth можуть бути з'єднані без кабелів і обмінюватися інформацією один з одним.

- Зверніться до списку країн (включено у комплект) де дозволяється використовувати функцію Bluetooth®.

Профіль Bluetooth

Пристрій підтримує наступні профілі Bluetooth;

- HFP (Hands-Free Profile)—робота повною гарнітурою 1.5
- OPP (Object Push Profile)—Профіль переміщення об'єктів 1.1
- A2DP (Advanced Audio Distribution Profile)—розширені функції відтворення звуку 1.2
- AVRCP (Audio/Video Remote Control Profile)—дистанційне керування аудіовідеоприроями 1.3

Підключення нового пристрою Bluetooth

Первинне підключення Bluetooth-пристрою

При першому підключенні Bluetooth-пристрою до головного блоку відбувається з'єднання між головним блоком и пристроєм. З'єднання дозволяє Bluetooth-прироям обмінюватися даними один з одним.

Щоб встановити з'єднання, можливо знадобиться ввести PIN-код (особистий код доступу)

Bluetooth-пристрою, що треба підключити.

- Успішно встановлене з'єднання реєструється у пам'яті блоку навіть після перезавантаження пристрою. Всього може бути зареєстровано не більше п'яти таких пристроїв.
- Одночасно можуть бути приєднані тільки один пристрій Bluetooth для телефону і один пристрій Bluetooth для аудіосистеми.
- Для використання функції Bluetooth у даному пристрої, її треба спочатку ввімкнути.

Використовуйте функцію <New Pairing> в меню <Bluetooth> для реєстрації та встановлення зв'язку з новим пристроєм. ( 30)

Для з'єднання/від'єднання/видалення пристрою,  30.

Інформація від Bluetooth:

Якщо ви бажаєте отримати більше інформації про Bluetooth, відвідайте веб-сайт компанії JVC:

[<http://www.jvc.co.jp/english/car/>](http://www.jvc.co.jp/english/car/) (Тільки на англійській мові)

Використання мобільного телефону з Bluetooth

Щоб здійснити виклик, скористайтеся <Dial Menu>. (📞 29)

При надходженні виклику...

Джерело автоматично змінюється на "Bluetooth".

Receiving Call

📞 Jack
12312341234

Ім'я та номер телефону (за наявності такої інформації)

Коли функція <Auto Answer> (Автоматична відповідь) є активною...

Пристрій автоматично відповідає на вхідні виклики.

(📞 31)

Коли функція <Auto Answer> не є активною...

Для того, щоб відповісти на вхідний виклик

Торкніться повідомлення, що відображається на сенсорній панелі.

Для того, щоб завершити виклик

Утримуйте натискання на повідомлення, відображене на сенсорній панелі.

- Ви можете встановити рівень гучності мікрофону, (📞 32).

Відповідь на утримуваний дзвінок

Якщо ваш мобільний телефон має функцію постановки дзвінка у чергу очікування, ви маєте можливість поставити поточний виклик на утримання, а відповісти на виклик, який був у черзі очікування.

Торкніться будь-якої кнопки на сенсорній панелі (за винятком кнопок рівня гучності +/-).

- Щоб повернутися до виклику, який знаходиться у режимі утримання, торкніться будь-якої кнопки на сенсорній панелі (за винятком кнопок рівня гучності +/-).
- По закінченні одного дзвінка, ви можете відновити інший.

Перемикання засобу спілкування (головний блок/мобільний телефон)

Під час розмови по мобільному телефону...

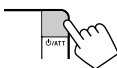

При кожному натисканні кнопки виконується перемикання пристрою

Talking...

📞 Jack
12312341234

розмови між даним пристроєм (📞) та мобільним телефоном (📞).

Потім продовжуйте розмову за допомогою обраного пристрою.

При надходженні SMS-повідомлення...

Якщо мобільний телефон підтримує передачу SMS-повідомлень, даний пристрій повідомляє про отримання повідомлення. (📞 31)

Receiving Message

Щоб прочитати отримане повідомлення, скористайтеся мобільним телефоном після зупинки автомобілю у безпечному місці.

- Читати, редагувати або відсилати повідомлення за допомогою даного пристрою неможливо.

■ Занесення телефонних номерів у пам'ять

Ви можете занести в пам'ять не більше 6 номерів телефонів.

- 1 Відобразити індикацію <Redial>, <Received Calls>, <Phonebook> або <Phone Number>. (🔍 29)

- 2 Виберіть номер телефону для занесення у пам'ять.

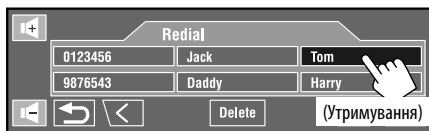

- 3 Виберіть цифрову кнопку.

Тепер "Tom" занесений у пам'ять під № 1.

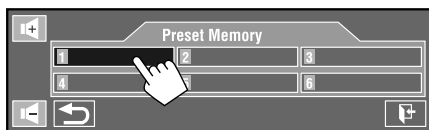

Для виклику номеру, який було занесено до пам'яті, 🔍 29.

Використання Bluetooth-аудіопрогравача

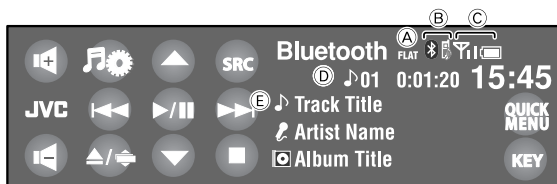

- 1 Торкніться [SRC], потім виберіть "Bluetooth".
- 2 Торкніться [▶/||], щоб почати відтворення.

[▶/||]: Початок відтворення.
 [▲/▼]: Вибір групи/папки.
 [◀/▶]: • Пропуск у зворотному/прямому напрямку
 • Пошук у зворотному/прямому напрямку (Утримування)
 [■]: Пауза.

- A Режим звучання
 B Індикація типу підключеного пристрою
 C Стан пристрою: Потужність сигналу/залишковий заряд батареї (лише при надходженні даних з пристрою)
 D № доріжки/Час відтворення (тільки для пристроїв, що підтримують цю функцію)
 E Дані тегів* (поточна назва доріжки/ім'я артиста/назва альбому), якщо записано (тільки для пристроїв, що підтримують цю функцію)

* Якщо дані тегів не записані або якщо пристрій не підтримує цю функцію, на екрані з'являється напис "No Name".

- Деякими Bluetooth-пристроями не можна керувати за допомогою кнопок.

- Для підключення нового пристрою, 🔍 30.
- Для обрання режиму відтворення, 🔍 26.

Прослуховування пристроїв iPod/iPhone

Програвач iPod/iPhone можна приєднати за допомогою наступних кабелів або адаптерів:

Для	Кабель/адаптер	Керування
Прослуховування музики	Кабель USB 2.0 (входить до комплекту iPod/iPhone) до USB-кабелю, що протягнений від задньої частини пристрою.	Див. "При приєднанні за допомогою кабелю USB" нижче.
	Інтерфейсний адаптер для iPod, KS-PD100 (не входить до комплекту постачання) до гнізда пристрою зміни CD-дисків у задній частині даного пристрою.	Див. "При приєднанні за допомогою інтерфейсного адаптера" (📖 52).
Перегляд відео	Аудіо та відео кабель USB для програвача iPod/iPhone, KS-U30 (не входить до комплекту постачання) до USB-кабелю, що протягнений від задньої частини пристрою.*1	Див. "При приєднанні за допомогою кабелю USB" нижче.

• У разі перегляду відео на зовнішньому моніторі підключайте монітор, сумісний одночасно із NTSC та PAL.

При приєднанні за допомогою кабелю USB

Операції, що наведені нижче, стосуються режиму "HEAD MODE".

УКРАЇНА

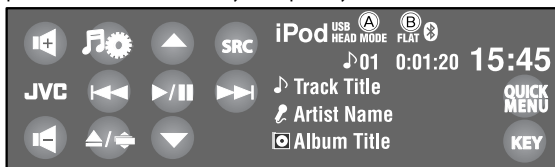

• Відображається зображення Artwork, якщо відповідна пісня містить дані Artwork. (📖 16)

1 Торкніться [SRC], потім виберіть "iPod".

Відтворення почнеться автоматично.

• При підключенні програвача iPod/iPhone до роз'єму USB у якості джерела обирається "iPod USB", а відтворення починається автоматично.

• Щоб змінити керуючий пристрій, торкніться [QUICK MENU], потім

– **HEAD MODE:** Керування за допомогою даного пристрою.

– **iPod MODE*1:** Керування за допомогою підключеного пристрою iPod/iPhone.

2 Торкніться [◀◀] або [▶▶], щоб обрати доріжку/відео.

• Не можна відновити відтворення для джерел відео.

[▶/||]:

Почати відтворення/пауза.

[▲/▼]:

• Перехід до попереднього/наступного елемента категорії.*2

• Вхід у меню <Search Mode>.

(Утримання) (📖 28)

[◀◀/▶▶]:

• Пропуск у зворотному/прямому напрямку*3

• Пошук у зворотному/прямому напрямку (Утримання)

(A) Керуючий пристрій для відтворення (📖 16)

(B) Режим звучання

*1 Переконайтеся, що для <AV Input> обрано параметр <iPod(Off)> при використуванні KS-U30 для підключення. (📖 19, 62)

*2 Кнопки [▲/▼] можуть не діяти в залежності від того, як робиться вибір поточної доріжки/відео.

*3 [◀◀/▶▶] у режимі "iPod MODE" функціонує інакше.

• Для обрання доріжки/відео з меню <Search Mode>, (📖 28).

• Для обрання режиму відтворення, (📖 26).

• Для змінення швидкості відтворення аудіокнижок, (📖 26).

• Можна також змінити керуючий пристрій в <iPod Control>. (📖 16)

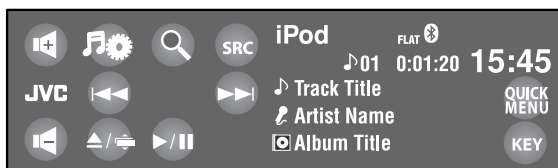

Підготовка:

Переконайтеся, що параметр <iPod> вибрано в якості джерела сигналу для зовнішнього входу <External Input>. (🔍 19)

УКРАЇНА

1 Торкніться [SRC], потім виберіть "iPod".

Відтворення почнеться автоматично.

2 Торкніться [⏮] або [⏭], щоб обрати доріжку.

[🔍]: Вхід до меню програвача.

[⏭/⏮]: Почати відтворення/пауза.

- [⏮/⏭]:
- Пропуск у зворотному/прямому напрямку
 - Пошук у зворотному/прямому напрямку (Утримування)

■ Вибір доріжки з меню програвача

1 Торкніться [🔍], щоб увійти в меню програвача.

Загорається індикатор SEARCH.

- Система вийде з даного режиму, якщо з боку користувача не буде ніяких дій впродовж 5 секунд.

2 Торкніться [⏮] або [⏭], щоб обрати бажаний елемент.

- Перехід через 10 елементів за один раз, якщо у списку більш ніж 10 елементів. (Утримування)

4 Для вибору доріжки повторіть кроки 2 та 3.

- Після вибору доріжки її відтворення почнеться автоматично.
- Щоб повернутися до попереднього меню, торкніться [🔍].

Для обрання режиму відтворення, 🔍 26.

Playlists ↔ Artists ↔ Albums ↔
Songs ↔ Genres ↔ Composers ↔
(назад до початку)

3 Торкніться [⏭/⏮], щоб підтвердити вибір.

Прослуховування пристроєм зміни CD-дисків

Для вашого пристрою рекомендовано користуватися пристроєм зміни CD-дисків виробництва компанії JVC, -що є сумісним з дисками формату MP3.

- Можна відтворювати диски з записом у форматі CD-DA та MP3.

Підготовка:

Переконайтеся, що параметр **<Changer>** вибрано в якості джерела сигналу для зовнішнього входу **<External Input>**. (🔍 19)

Напр.: Вихід під час відтворення MP3-диску



- 1 Торкніться [SRC], потім виберіть "CD-CH".
- 2 Торкніться [🔊].
- 3 Торкніться [List].
- 4 Оберіть диск, який потрібно відтворити.

[⏮ / ⏭]: • Пропуск у зворотному/прямому напрямку
• Пошук у зворотному/прямому напрямку (Утримування)

(Тільки MP3)

[▲ / ▼]: • Вибір папки.
• Відображення списку дисків.
(Утримування)

- (A) Номер диску
- (B) Режим звучання
- (C) № папки/№ доріжки/Час відтворення
- (D) Ім'я поточної папки/ім'я поточного файлу або дані тегів (поточна назва доріжки/ім'я артиста/назва альбому), якщо записано

- Для обрання режиму відтворення, 🔍 26.
- Для обрання доріжки MP3 зі списку папок/доріжок, 🔍 27.

Прослуховування тюнера DAB (цифрового радіомовлення)

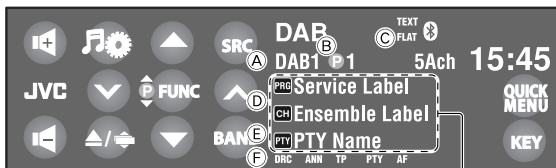

Торкніться, щоб відобразити DLS.

УКРАЇНА

- 1 Торкніться [SRC], потім виберіть “DAB”.
- 2 Торкніться [BAND].
→ DAB1 → DAB2 → DAB3
- 3 Торкніться [▼] або [^], щоб виконати пошук блоку радіостанцій—автоматичний пошук.
 - Пошук у ручному режимі: Утримуйте [▼] або [^], до тих пір, поки не екрані не з'явиться “Manual Search”, після чого декілька раз торкніться тієї самої кнопки.
- 4 Торкніться [FUNC], щоб обрати [PRG], потім торкніться [▲] або [▼], щоб обрати сервіс для прослуховування (первинний чи вторинний).

[FUNC]: Зміна елементів для вибору за допомогою [▲ / ▼].
– [PRG] : Сервіси
– [P] : Сервіси із пам'яті (🔍 27)

- A Діапазон
- B Запрограмований у пам'яті номер
- C Режим звучання
- D Значок сервісу/Значок блоку радіостанцій*1
- E Код PTY
- F Індикатори DAB*2/прийому у режимі очікування



*1 Якщо сигнал відсутній, з'являється “No DAB Signal”.

*2 Під час прийому сервісів з радіотекстом DLS (Dynamic Label Segment) буде горіти індикатор TEXT.

- Можна також відобразити DLS, натиснувши кнопку DISP на пульті дистанційного керування.
- Для покращення якості прослуховування, якщо об'ємний звук супроводжується сторонніми шумами, спробуйте відрегулювати <D. Range Control>. (🔍 25)
- Для активації/деактивації повідомлень про стан дорожнього руху (TA)/прийому вибраних програм (PTY) у режимі очікування, 🔍 35. (Послідовність операцій є повністю аналогічною тій, що стосується станцій FM Radio Data System.)
- Пошук улюблених програм, 🔍 34.

■ Активація/деактивація прийому повідомлень у режимі очікування

Функція прийому повідомлень у режимі очікування дозволяє тимчасово переключатись на ваш улюблений сервіс (типу повідомлень).

Прийом повідомлень у режимі очікування	Індикатор
Щоб увімкнути, торкніться [QUICK MENU], потім  .	ANN
Пристрій тимчасово переключиться на ваш улюблений сервіс, який буде транслюватись будь-яким джерелом, окрім станції FM/AM-діапазону.	Загорається
Щ не активовано. Налаштуйтеся на інший сервіс, який транслює відповідні сигнали.	Блимає
Щоб вимкнути, торкніться [QUICK MENU], потім  .	Гасне

Як змінити тип повідомлення для прийому повідомлень у режимі очікування,  25.

■ Відстеження тієї ж самої програми—Прийом на альтернативній частоті (DAB AF)

- Під час приймання DAB-сервісу:**
 При перетині місцевості, в якій прийом даного сервісу неможливий, пристрій автоматично перемикається на інший блок радіостанцій або FM Radio Data System станцію, що передає ту ж саму програму.
- Під час приймання FM Radio Data System станції:**
 При перетині місцевості, в якій у рамках сервісу DAB транслюється та ж сама програма, що й на FM Radio Data System станції, система автоматично налаштовується на сервіс DAB.

Завод-виробник постачає систему вже з активованою функцією прийому на альтернативній частоті.

Для вимкнення функції прийому на альтернативній частоті установіть <Off> для <DAB AF>. ( 19)

Користування іншими зовнішніми пристроями

AV-INPUT (Аудіо-відео вхід)

Зовнішні пристрої можна приєднувати до роз'ємів LINE IN/VIDEO IN.

- У разі перегляду відео на зовнішньому моніторі підключайте монітор, сумісний одночасно із NTSC та PAL.



- 1 Торкніться [SRC], потім виберіть "AV-IN".
- 2 Ввімкніть приєднаний пристрій та почніть відтворення треків з обраного джерела.

A Режим звучання

B Призначена назва (🔍 26)

При перегляді зображення, що відтворюється:

Якщо протягом приблизно 10 секунд не здійснено жодної операції, робочі кнопки зникають з екрану.

(🔍 20)

Навігаційне вікно

Можна підключити систему навігації до штекера VIDEO IN, після чого з'явиться можливість спостерігати за екраном навігації.

Це завжди відображається незалежно від обраного джерела.

Підготовка:

Переконайтеся, що параметр <Navigation> вибрано в якості джерела сигналу для зовнішнього входу <AV Input>. (🔍 19)

- Співвідношення сторін навігаційного вікна зафіксовано на <16:9 Full> незалежно від налаштування функції <Aspect>. (🔍 15)

Відображення іншого екрану

За допомогою функції Dual Display можна одночасно відображати екран навігації та зображення, що відтворюється.

Оберіть значення <On> для <Dual Display>

(🔍 15), потім почніть відтворення диску. (🔍 43)

Коли параметр <Navigation> вибрано в якості джерела сигналу для входу <AV Input> (🔍 19)

- Можна користуватись джерелом "AV-IN" для прослуховування аудіоджерела, підключеного до штекерів LINE IN.

EXT-INPUT (Зовнішній вхід)

Через гніздо для пристрою зміни CD-дисків (на тильному боці) можна підключати зовнішні пристрої за допомогою адаптеру для лінійного входу KS-U57 (не входить у комплект постачання) або адаптеру для підключення зовнішнього вхідного сигналу KS-U58 (не входить у комплект постачання).



- Ⓐ Режим звучання
- Ⓑ Призначена назва (📺 26)

Підготовка:

Переконайтеся, що параметр <External> обрано в якості джерела сигналу для зовнішнього входу <External Input>. (📺 19)

- 1 Торкніться [SRC], потім виберіть "EXT-IN".
- 2 Ввімкніть приєднаний пристрій та почніть відтворення треків з обраного джерела.

Обслуговування

■ Застереження при чищенні даного пристрою

Не використовуйте ніякий розчинник (наприклад, розріджувач, бензин та ін.), мийний засіб або інсектицид. Це може пошкодити монітор або пристрій.

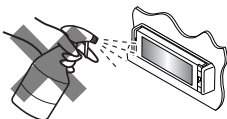

Рекомендований спосіб чищення:

Обережно протріть панель за допомогою м'якої та сухої тканини.

■ Як чистити з'єднувач

Часте від'єднання з'єднувачів погіршує їх стан. Для зменшення ризику виведення з ладу періодично обережно протирайте з'єднувач ватним тампоном або тканиною, змоченою у спирті, аби не пошкодити їх.

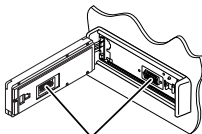

З'єднувачі

■ Конденсація вологи

Волога може конденсуватись на лінзі всередині системи у наступних випадках:

- Після запуску в машині обігрівача.
 - Коли в салоні машини стане дуже сиро.
- У цих випадках система може дати збій. У цьому випадку витягніть диск та залиште систему включеною на декілька годин, допоки волога не випариться.

■ Як поводитися з дисками

Виймаючи диск з коробки, натисніть на утримувач усередині коробки по центру та витягніть диск вгору, тримаючи його за вінця.

- Завжди тримайте диск за вінця. Не торкайтеся його робочої поверхні.

Центральний утримувач

Вкладаючи диск у коробку, легко вставте його навколо центрального утримувача (друкованою поверхнею догори).



- Завжди зберігайте диски у відповідних коробках.

■ Чищення дисків

Забруднений диск може програватись некоректно.

Якщо диск забруднився, протріть його м'якою тканиною прямими рухами від центру до краю.



- Для очищення дисків не використовуйте ніякі розчинники (наприклад, очищувач для звичайних грампластинок, аерозоль, розчинник, бензин та ін.).

■ Програвання нових дисків

Нові диски можуть мати деякі нерівності навколо внутрішнього та зовнішнього країв. Якщо спробувати вставити такий диск у систему, вона може не прийняти його.



Для усунення цих нерівностей, потріть краї олівцем або кульковою ручкою.

Не користуйтеся наступними дисками:

Малий компакт-диск (8 см)



пожолобленими дисками



Наліпка та залишок наліпки



Клейка етикетка



диск має незвичайну форму



C-thru Disc (напівпрозорий диск)



Прозорі або напівпрозорі елементи робочої поверхні для запису



Додаткова інформація про пристрій

Тюнер (тільки FM)

Занесення станцій у пам'ять

- По завершенні SSM-пошуку станції записуються у пам'ять під номерами від №1 (найнижча частота) до №6 (найвища частота).

Диск

Загальні несправності

- У даній інструкції, терміни "файл" та "доріжка" вживаються як взаємозамінні.
- У тому випадку, коли на одному CD-диску (CD-DA) записані файли різних типів (MP3/WMA/WAV/AAC), система може відтворювати лише файли у форматі, притаманному аудіо CD-диску.
- Ця система може відображати лише однобайтові символи. Інші символи будуть відображатися некоректно.

Як вставляти диск

- Якщо диск вставлений неправильно стороною, або він не містить відтворюваних файлів, на екрані з'явиться напис "Cannot play this disc Check the disc" (Не вдається відтворити диск. Перевірте диск). Вийміть диск.

Висування диску

- Якщо після видалення диска з'явився напис "No Disc" (Немає диска), вставте диск повторно або виберіть інше джерело для відтворення.
- Якщо диск після висування не буде забрано протягом 15 секунд, він автоматично буде втягнений знов у завантажувальний отвір для захисту від пилу.

Відтворення дисків одноразового/багаторазового запису

- Пристрій може розпізнати у сумі 5 000 файлів і 250 папок (максимальна кількість файлів у папці 999).
- Користуйтеся дисками тільки з завершеними сесіями запису.
- Система може програвати багатосесійні диски; однак незакріті сесії будуть пропускатися під час програвання.
- Система здатна розпізнати імена файлів/папок довжиною до 25 символів.
- Деякі диски або файли можуть не відтворюватись через невідповідність їхніх характеристик або умов запису вимогам системи.

Програвання дисків DVD-VR

- При виборі елемента із списку відтворення обраний елемент автоматично відтворюється повторно. Щоб замінити елемент на інший, оберіть його із списку відтворення.
- Для більш детального ознайомлення з форматом DVD-VR і списком відтворення, звертайтеся до інструкції, що входить до комплекту пристроїв запису.

Екран початкової програми/списку відтворення

Початкова програма

ORIGINAL PROGRAM				
No	Date	Ch	Time	Title
1	25/12/08	4ch	19:00	JVC DVD World 2008
2	17/01/09	8ch	10:30	
3	22/01/09	8ch	17:00	Music Festival
4	26/01/09	L-1	13:19	children 001
5	20/02/09	4ch	22:00	
6	25/02/09	L-1	8:23	children 002

1 2 3 4 5 6

Список відтворення

PLAY LIST				
No	Date	Chap	Length	Title
1	25/01/09	1	1:03:16	My JVC World
2	17/02/09	5	1:35:25	
3	20/02/09	3	0:10:23	Favorite music
4	25/02/09	1	0:07:19	children001-002

1 7 8 9 5 6

- 1 Номер початкової програми/списку відтворення
- 2 Дата запису
- 3 Джерело запису (ТВ канал, вхідне рознімання обладнання для запису та інше.)
- 4 Час початку запису
- 5 Назва програми/списку відтворення*
- 6 Виділений рядок (поточний вибір)
- 7 Запис дати списку відтворення
- 8 Загальна кількість розділів, що входять до списку відтворення
- 9 Час відтворення

* Назва початкової програми або списку відтворення може не відображатися, в залежності від обладнання для запису.

Відтворення файлу

Відтворення файлів DivX

- Система може програвати файли DivX з розширеннями `<.divx>`, `<.div>` та `<.avi>` (незалежно від регістру літер—верхнього чи нижнього).
- Аудіопотік має відповідати стандартам MP3 або Dolby Digital.
- Файли, що були записані з кодуванням у режимі черезрядкової розгортки, можуть відтворюватись некоректно.
- Максимальна бітова швидкість передавання для відеосигналу складає 4 Мбіт/с (у середньому).

Програвання файлів MPEG1/MPEG2

- Система може програвати файли MPEG1/MPEG2 з розширеннями `<.mpg>`, `<.mpeg>` та `<.mod>*`.
- * Розширення `<.mod>` використовується для запису файлів MPEG2 у відеокамерах JVC Everio. Файли MPEG2 з розширенням `<.mod>` не можуть програтися, якщо вони збережені на пам'ятовуючих USB-пристроях.
- Формат потоку даних має відповідати системному/програмному потоку MPEG. Формат файлів має бути MP@ML (Головний профіль на головному рівні)/SP@ML (Простий профіль на головному рівні)/MP@LL (Головний профіль на низькому рівні).
- Аудіопотоки мають відповідати стандарту MPEG1 Audio Layer-2 або Dolby Digital.
- Максимальна бітова швидкість передавання для відеосигналу складає 4 Мбіт/с (у середньому).

Відтворення файлів JPEG

- Система може відтворювати файли JPEG з розширеннями `<.jpg>` та `<.jpeg>`.
- Даний пристрій може відтворювати файли JPEG з роздільною здатністю від 32 x 32 до 8 192 x 7 680. Може знадобитися деякий час, щоб відобразити файл в залежності від його роздільної здатності.
- Ця система може відтворювати JPEG-файли базового формату. Файли JPEG з прогресивним стисненням або файли JPEG із "стисненням без втрат" не можна відтворювати.

Відтворення файлів MP3/WMA/WAV/AAC

- Система може програвати файли з розширеннями `<.mp3>`, `<.wma>`, `<.wav>` та `<.m4a>` (незалежно від регістру літер—верхнього чи нижнього).
- Система здатна відтворювати файли з наступними параметрами:
 - Бітрейт:
 - MP3/WMA: 32 кбіт/с — 320 кбіт/с
 - AAC: 16 кбіт/с — 320 кбіт/с
 - Частота дискретизації:
 - 48 кГц, 44,1 кГц, 32 кГц (для MPEG1)
 - 24 кГц, 22,05 кГц, 16 кГц (для MPEG2)
 - 48 кГц, 44,1 кГц, 32 кГц, 22,05 кГц (для WMA)
 - 44,1 кГц (для WAV)
 - 48 кГц, 44,1 кГц (для AAC)
- Даний пристрій може відображати інформацію ID3 Tag версій 1.0/1.1/2.2/3/2.4 (для MP3).
- Також система може відображати інформацію WAV/WMA Tag.
- Ця система може програвати файли, записані у режимі VBR (з мінливим бітрейтом).
- Файли, записані у режимі VBR, дають невірну індикацію часу, що минув з початку відтворення.

- Ця система не може програвати наступні файли:
 - MP3-файли, закодовані у форматі MP3і та MP3 PRO.
 - MP3-файли, закодовані у стандарті Layer 1/2.
 - WMA-файли, закодовані у беззратному, професійному та голосовому форматі.
 - WMA-файли, створені не на базі Windows Media® Audio.
 - WMA-файли, захищені від копіювання за допомогою DRM.
 - Файли AAC, створені будь-якими програмами, окрім iTunes.
 - Файли AAC, захищені від копіювання за допомогою FairPlay (окрім тих, що збережені на iPod/iPhone).
 - Файли, які містять дані AIFF, ATRAC3 тощо.

Прослуховування об'ємного звучання

- Якщо параметр **<Surround>** має значення **<On>**, відтворення у режимі об'ємного звучання "MULTI" буде починатися автоматично для багатоканальних кодів дисків незалежно від налаштувань **<Surround Mode>**.
- Не можна увімкнути функцію об'ємного звучання для багатоканальних джерел MPEG Відео DVD, 2-канальних DivX та 2-канальних MPEG джерел. Якщо **<Surround>** має значення **<On>**, стереозвук виводяться тільки через передні колонки. На екрані з інформацією про джерело з'являється "FRONT 2ch".
- Якщо на екрані з інформацією про джерело з'явилося "FIX", звук з низькочастотного динаміка не відтворюється.
- Якщо обрано **<Auto>**, для Відео DVD (тільки LPCM) та DVD-VR (тільки LPCM) виконується субдискретизація.

■ USB

- Якщо після видалення пристрою з'явився напис "No USB Device", повторно підключіть пристрій, або виберіть інше джерело для відтворення.
- Якщо USB-пристрій не містить жодного файлу, який можна було б відтворити, або якщо його було відформатовано неналежним чином, на екрані з'являється напис "Cannot play this device Check the device" ("Не можна виконати відтворення з цього пристрою. Перевірте пристрій").
- Ця система не може розпізнати USB-пристрій з параметрами живлення, відмінними від 5 В, та споживаний струм яких перевищує 500 мА.
- При відтворенні доріжок з USB-пристрою послідовність їхнього відтворення може відрізнятись від такої, що притаманна іншим програвачам.
- Пристрій може не відтворювати певні файли або дані з деяких USB-пристроїв через особливості їхніх характеристик або умов запису.
- USB-пристрої зі спеціальними функціями, такими як функції безпеки даних, не можуть використовуватися цією системою.
- Не використовуйте USB-пристрої, що поділені на 2 чи більше розділів.
- USB-пристрої та порти для їхнього підключення можуть мати різну форму, тому деякі з пристроїв можуть не підключатись належним чином або при роботі з ними з'єднання може перериватись.
- При підключенні USB-пристроїв беріть до уваги також вказівки з інструкції до останніх.
- Не підключайте водночас більше одного USB-пристрою. Не використовуйте концентратор USB.
- Даний пристрій може не розпізнати картку пам'яті, що встановлюється у зчитувач USB-карток.
- Приєднуючи інші пристрої за допомогою кабелю USB, використовуйте кабель USB 2.0.
- Система може неналежним чином відтворювати файли з USB-пристроїв, які підключаються за допомогою провода-подовжувача.
- Система не гарантує належного виконання функцій та забезпечення потрібного живлення для всіх типів таких пристроїв.
- Пристрій може розпізнати у сумі 5 000 файлів і 250 папок (максимальна кількість файлів у папці 999).
- Система здатна розпізнати імена файлів/папок довжиною до 25 символів.
- Для файлів MPEG1/MPEG2: Максимальна бітова швидкість передавання для відеосигналу складає 2 Мбіт/с (у середньому).

■ Робота з Bluetooth (тільки для KD-AVX77)

Загальні несправності

- Забороняється виконувати складні операції під час керування, наприклад, набирати номери, користуватися телефонною книгою, та ін. Для виконання таких операцій зупиніть машину у безпечному місці.
- Деякі Bluetooth-пристрої неможливо під'єднати до цього блоку. Це залежить від версії протоколу Bluetooth, що підтримує пристрій.
- Блок може не працювати з деякими Bluetooth-пристроями.
- Якість з'єднання може залежати від оточуючих умов.
- При відключенні живлення головного блоку з'єднання з пристроєм втрачається.

Попереджувальні повідомлення, які можуть виводитись при роботі з Bluetooth-пристроями

- **Connection Error:**
Пристрій зареєстровано, але з'єднання втрачено. Для повторного підключення пристрою використовуйте функції <Phone Connect> або <Audio Connect>.  30
- **Error:**
Повторіть операцію з початку. Якщо знов з'явився напис "Error", перевірте, чи підтримує пристрій необхідну функцію.
- **Please Wait...:**
Пристрій готується до використання функції Bluetooth. Якщо повідомлення не зникає, вимкніть і знову ввімкніть головний блок, після чого знову приєднайте пристрій (або перезавантажте систему).

Значки для різних типів телефонів

- Значки вказують на те, який тип телефону підключено до системи.



: Мобільний телефон



: Стационарний телефон



: Офісний



: Загальні несправності



: Окрім вказаних вище

■ Операції з iPod/iPhone

- Ви можете здійснювати керування наступними типами iPod/iPhone:

(А) При підключенні за допомогою кабелю USB:

- Відеопристрій iPod (5-го покоління)^{*1, *2, *3}
- iPod classic^{*1, *2}
- iPod nano^{*2, *3}
- iPod nano (2-го покоління)^{*2}
- iPod nano (3-го покоління)^{*1, *2}
- iPod nano (4-го покоління)^{*1, *2}
- iPod touch^{*1, *2}
- iPod touch (2-го покоління)^{*1, *2}
- iPhone/iPhone 3G^{*1, *2}

(В) При підключенні за допомогою інтерфейсного адаптера:

- iPod із вказівним коліщатком (4-го покоління)
- Мініатюрний пристрій iPod
- Фотопристрій iPod
- Відеопристрій iPod (5-го покоління)
- iPod classic
- iPod nano
- iPod nano (2-го покоління)
- iPod nano (3-го покоління)
- iPod nano (4-го покоління)^{*4}

^{*1} Для перегляду відео разом зі звуком підключіть iPod/iPhone за допомогою аудіо та відео кабелю USB (KS-U30, не входить до комплекту постачання).

^{*2} Режим "iPod MODE" доступний,  51.

^{*3} Для прослуховування звуку у режимі "iPod MODE" підключіть iPod/iPhone за допомогою аудіо та відео кабелю USB (KS-U30, не входить до комплекту постачання).

^{*4} Через даній пристрій заряджати батарею не можна.

- Якщо iPod/iPhone не працює належним чином, оновте програмне забезпечення iPod/iPhone до найновішої версії. Про оновлення iPod/iPhone можна докладно дізнатися на веб-сайті <<http://www.apple.com>>.
- При ввімкненні даного пристрою iPod/iPhone буде заряджатися через нього.
- Текстова інформація не може відтворюватись правильно.
- Текстова інформація прокручується на моніторі. Даний пристрій може відображати до 40 символів при використанні інтерфейсного адаптера та до 128 символів – при використанні кабелю USB 2.0 або аудіо- та відеокабелю USB.

Увага:

Під час користування iPod/iPhone деякі функції можуть не виконуватися належним або очікуваним чином. В такому разі відвідайте веб-сайт компанії JVC: <<http://www.jvc.co.jp/english/car/>> (Тільки на англійській мові)

При підключенні за допомогою кабелю USB:

Коли параметр <Artwork> має значення <On>: Не натискайте будь-яких кнопок протягом перших 5 або більше секунд відтворення доріжок, що містять зображення, закріплені за музичними альбомами (Artwork*). Для відтворення зображень Artwork потрібно 5 секунд або більше, і під час завантаження жодні операції недоступні.

* Зображення, що відтворюються на екрані iPod/iPhone під час програвання доріжки

Компанія JVC не несе ніякої відповідальності за будь-яку втрату даних у програвачі iPod/iPhone та запам'ятовуючому USB-пристрої під час використання даного пристрою.

CD changer (Пристрій зміни CD-дисків)

- Якщо ви вибрали папку, в якій не містяться ніяких музичних файлів (🔍 28), ви почуєте попереджувальний сигнал. Виберіть іншу папку, яка містить музичні файли.

Тюнер DAB

- Запрограмувати можна лише первинні DAB-сервіси; навіть у тому випадку, коли у пам'ять заносяться вторинні.

Налаштування меню

- Якщо змінити параметр підсилювання <Amplifier Gain> з <High Power> (висока потужність) на <Low Power> (низька потужність) при рівні гучності, вищому за "30", система автоматично змінить рівень на "30".
- Після зміни будь-якого налаштування у <Menu Language/Audio Language/Subtitle> вимкніть, а потім ввімкніть живлення системи та повторно вставте диск (той самий або інший). Це потрібно для того, щоб внесені зміни вступили в дію.
- При виборі формату <16:9> і перегляді фільмів, записаних із співвідношенням сторін 4:3, зображення буде дещо зміненим через необхідність перерахунку його ширини.
- Навіть при заданому параметрі <4:3 Pan Scan> при відтворенні деяких дисків екран може перейти у режим <4:3 Letterbox>.

Символи, які можна ввести при присвоєнні назв

Щоби присвоїти назви, на додаток до латинської абетки (A – Z, a – z), можна скористуватися такими символами. (🔍 26)

- Якщо <Русский> (Російська) вибрано в <Language> (Мова). (🔍 15)

Верхній та нижній регістри

А	Б	В	Г	Д	Е	Ж	З	И	Й	К	Л	М	Н
О	П	Р	С	Т	У	Ф	Х	Ц	Ч	Ш	Щ	Ъ	Ы
Ь	Э	Ю	Я	Ё	місце								

а	б	в	г	д	е	ж	з	и	й	к	л	м	н
о	п	р	с	т	у	ф	х	ц	ч	ш	щ	ъ	ы
ь	э	ю	я	ё	місце								

Числа та символи

0	1	2	3	4	5	6	7	8	9	!	"	#	\$
%	&	'	()	*	+	,	-	.	/	:	;	<
=	>	?	@	_	`	і	ї	£	€	α	місце		

- Якщо вибрано іншу мову, ніж <Русский> (Російська) в <Language> (Мова). (🔍 15)

Верхній та нижній регістри

Á	À	Ā	Ă	Ȧ	Æ	Ĉ	Č	Ć	É	Ê	Ë
Ĕ	Ė	İ	Í	Ĭ	Ñ	Ó	Ô	Õ	Ö	Ŕ	Ř
Š	Ś	Ş	Š	Ú	Û	Ü	Ý	Ž	Ẓ	Ẕ	ẖ
Ɖ	Ɗ	Ƙ	ƚ	ƞ	ø						

á	à	ā	ă	ȧ	æ	ĉ	č	ć	é	ê	ë
ĕ	ė	ı	í	ĭ	ñ	ó	ô	õ	ö	ř	š
ś	ş	š	ś	ú	û	ü	ý	ž	ẓ	ẕ	ẗ
ƙ	ƚ	ƞ	ø								

Числа та символи

0	1	2	3	4	5	6	7	8	9	!	"	#	\$
%	&	'	()	*	+	,	-	.	/	:	;	<
=	>	?	@	_	`	і	ї	£	€	α	місце		

■ Мовні коди (для вибору мови DVD/DivX-дисків)

Код	Мова	Код	Мова	Код	Мова	Код	Мова	Код	Мова
AA	Афар	FA	Персидська	KK	Казахська	NO	Норвезька	ST	Сесото
AB	Абхазька	FI	Фінська	KL	Гренландська	OC	Окситанська	SU	Суданська
AF	Африкаанс	FJ	Фіджі	KM	Камбоджійська	OM	(Афан) Оромо	SW	Суахілі
AM	Амехарська	FO	Фарерська	KN	Канада	OR	Орія	TA	Тамільська
AR	Арабська	FY	Фризька	KO	Корейська (KOR)	PA	Пенджабська	TE	Телугу
AS	Ассамська	GA	Ірландська	KS	Кашмірі	PL	Польська	TG	Таджицька
AU	Аймара	GD	Гаельська шотландська	KU	Курдська	PS	Пушту	TH	Тайська
AZ	Азербайджанська	GL	Галісійська	KY	Киргизька	QU	Кечуа	TI	Тігринья
BA	Башкірська	GN	Гуарані	LA	Латинська	RM	Ретороманська	TK	Туркменська
BE	Білоруська	GU	Гуджараті	LN	Лінгала	RN	Корунді	TL	Тагальська
BG	Болгарська	HA	Хауса	LO	Лаоська	RO	Румунська	TN	Тсвана
BH	Біхарі	HI	Хінді	LT	Литовська	RW	Кіньяруанда	TO	Тонга
BI	Біслама	HR	Хорватська	LV	Латиська	SA	Санскрит	TR	Турецька
BN	Бенгальська	HU	Угорська	MG	Малагасійська	SD	Сіндхі	TS	Тсонга
BO	Тібетська	HY	Вірменська	MI	Маорі	SG	Санго	TT	Татарська
BR	Бретонська	IA	Інтерлінгва	MK	Македонська	SH	Сербо- хорватська	TW	Тві
CA	Каталонська	IE	Інтерлінгве	ML	Малаялам	SI	Сингальська	UK	Українська
CO	Корсиканська	IK	Інупіак	MN	Монгольська	SK	Словацька	UR	Урду
CS	Чеська	IN	Індонезійська	MO	Молдавська	SL	Словенська	UZ	Узбецька
CY	Валійська	IS	Ісландська	MR	Маратхі	SM	Самоанська	VI	В'єтнамська
DZ	Бутанська	IW	Іврит	MS	Малайська (MAY)	SN	Шона	VO	Волапюк
EL	Грецька	JA	Японська	MT	Мальтійська	SO	Сомалійська	WO	Волоф
EO	Есперанто	JL	Ідиш	MY	Бірманська	SQ	Албанська	XH	Коса
ET	Естонська	JW	Яванська	NA	Науру	SR	Сербська	YO	Йоруба
EU	Баскська	KA	Грузинська	NE	Непальська	SS	Свазі	ZU	Зулу

Стосовно звуків, що передаються через задні роз'єми

- Speaker out/аналоговий дискретний вихід—LINE OUT (FRONT/REAR)/CENTER OUT/SUBWOOFER OUT: Для програмного забезпечення для багатоканального кодового звуку передаються багатоканальні сигнали. (Якщо увімкнено режим Dual Zone, то ті ж самі сигнали, що передаються через роз'єми 2nd AUDIO OUT, передаються для головного джерела "DISC".)
 - 2nd AUDIO OUT: Передається 2-канальний сигнал, якщо увімкнено режим Dual Zone. При відтворенні багатоканального цифрового диску, багатоканальні сигнали конвертуються у двоканальні.
- Виготовлено за ліцензією від Dolby Laboratories. Dolby, Pro Logic, та подвійний-D символ є торговими марками Dolby Laboratories.
 - "DVD Logo" є торговою маркою DVD Format/Logo Licensing Corporation, зареєстрованої у США, Японії та інших країнах.
 - DivX® є зареєстрованою торговельною маркою DivX, Inc. та використовується за наявності ліцензії.
 - Відтворення Відео DivX®
 - ПРО ВІДЕОФАЙЛИ DIVX: DivX® - це формат для цифрових відеофайлів, створений компанією DivX, Inc. Цей пристрій має офіційний клас сертифікації "DivX Certified" або "DivX Ultra Certified" для відтворення відеофайлів DivX.
 - ПРО ВІДЕОФАЙЛИ DIVX "НА ЗАМОВЛЕННЯ": Для відтворення контенту "DivX Video-on-Demand (VOD)" (відеосервіс на замовлення), цей пристрій, що має сертифікацію "DivX® Certified" необхідно зареєструвати. Спочатку слід згенерувати реєстраційний код DivX VOD для вашого пристрою, а потім, виконуючи процес реєстрації, цей код необхідно ввести. [Важливо: Контент DivX VOD захищений системою DivX DRM (керування цифровими правами), що дозволяє відтворювати ці файли лише на пристроях із сертифікацією "DivX Certified". У разі намагання відтворити контент DivX VOD на пристрої, що не має відповідної сертифікації, на дисплеї з'явиться повідомлення "Authorization Error" (помилка під час перевірки сертифікації), і відтворення контенту відбудеться не буде.] Більш докладна інформація наводиться на сайті www.divx.com/vod.
 - Microsoft та Windows Media є або зареєстрованими торговими марками, або торговими марками корпорації Microsoft Corporation у Сполучених Штатах Америки та/або в інших країнах.
 - Текстова торговельна марка та логотипи Bluetooth є власністю Bluetooth SIG, Inc. Використання цих марок компанією Victor Company of Japan, Limited (JVC) здійснюється за ліцензією. Інші торговельні марки та торгові назви належать відповідним власникам.
 - "Made for iPod" означає, що електронний пристрій був розроблений для підключення спеціально до iPod та був сертифікований розробником на відповідність функціональним стандартам Apple.
 - "Works with iPhone" означає, що електронний пристрій був розроблений для підключення спеціально до iPhone та був сертифікований розробником на відповідність функціональним стандартам Apple.
 - Компанія Apple не несе відповідальності за роботу даного пристрою або його відповідність стандартам безпеки та регулювання.
 - iPod та iTunes є торговельними марками Apple Inc., зареєстрованими у Сполучених Штатах Америки та інших країнах.
 - iPhone є торговельною маркою Apple Inc.
 - Цей продукт виготовлений за ліцензійною технологією, захищеною патентним та іншими правами захисту інтелектуальної власності США. Право на користування цією ліцензійною технологією може бути надане компанією Macrovision, і воно обмежує використання цього пристрою умовами домашнього використання та іншими обмеженнями перегляду, якщо вони не зняті компанією Macrovision. Відтворення або розбирання виробу заборонено.

Пошук та усунення несправностей

Те, що здається проблемою, не завжди виявляється серйозним. Перш ніж телефонувати до сервісного центру, спробуйте наступне.

- Щодо операцій із зовнішніми компонентами див.також інструкції до адаптерів, які використовуються для з'єднань (а також інструкції до зовнішніх компонентів).

Загальні несправності

Симптом	Засоби виправлення/Причини
<ul style="list-style-type: none">• Звук з колонок відсутній.	<ul style="list-style-type: none">• Налаштуйте гучність до оптимального рівня.• Перевірте шнури та з'єднання.• Звук DTS не можна відтворити за допомогою будь-яких роз'ємів (Speaker out/LINE OUT).
<ul style="list-style-type: none">• Відсутній звук з центральної колонки.	<ul style="list-style-type: none">• Центральна колонка не активована. (🔊 17) Якщо пристрій було перезавантажено, повторно активуйте колонку.• Центральна колонка використовується тільки для відтворення об'ємного звучання. Відсутнє відтворення звуку у режимі стерео.
<ul style="list-style-type: none">• Зображення на екрані не є чітким.	Це може статися внаслідок попадання на нього сонячного світла, відбитого вітровим склом. Відрегулюйте яскравість (пункт меню <Bright>). (🔊 14)
<ul style="list-style-type: none">• На екрані з'явиться напис "Mecha Error Push Reset" (Механічна помилка, натисніть кнопку скидання), і панель не можна буде зрушити.	Перезавантажте пристрій. (🔊 3)
<ul style="list-style-type: none">• З'являється напис "No Signal".	<ul style="list-style-type: none">• Змініть джерело сигналу.• Розпочніть відтворення з зовнішнього компоненту, підключеного до входу VIDEO IN.• Перевірте шнури та з'єднання.• Вхідний сигнал занадто слабкий.
<ul style="list-style-type: none">• Кнопка ⏻/ATT на панелі монітора не працює.	Коли панель монітору відкрита, кнопка не працює.
<ul style="list-style-type: none">• Пристрій не працює взагалі.	Перезавантажте пристрій. (🔊 3)
<ul style="list-style-type: none">• Пульт дистанційного керування не працює.	Деактивуйте режим Dual Zone. (🔊 43) (При активованому режимі Dual Zone пульт дистанційного керування працює тільки для роботи програвача DVD/CD-дисків.)
<ul style="list-style-type: none">• Сенсорна панель не реагує належним чином.• Функція <Monitor/Sensor> не працює належним чином.	<ul style="list-style-type: none">• Слідкуйте, щоб ваші руки та сенсорна панель були чисті та сухі.• Усуньте статичну електрику та не розміщуйте поблизу приладу провідники або будь-які матеріали, що генерують статичну електрику.• Залишайте прилад в автомобілі, доки температура не стабілізується.• Гумовий килимок на підлозі може викликати цій симптом. В такому разі не використовуйте гумових килимів.

	Симптом	Засоби виправлення/Причини
Тюнер	<ul style="list-style-type: none"> Автоматичне програмування станцій SSM не функціонує. 	Програмуйте станції вручну. (🔍 27)
	<ul style="list-style-type: none"> Статичні перешкоди під час прослуховування радіо. 	Приєднайте міцно провід антени.
Диски взагалі	<ul style="list-style-type: none"> Диск не можна ані відтворити, ані розпізнати. 	Виконайте примусове висування диску. (🔍 36)
	<ul style="list-style-type: none"> Диск не можна висунути. 	Розблокуйте диск. (🔍 36)
	<ul style="list-style-type: none"> Неможливо відтворити диски одноразового/багаторазового запису. Доріжки на диску одноразового/багаторазового запису не вдається пропустити. 	<ul style="list-style-type: none"> Вставте диск с закритими секіями. Закрийте секії на дисках на тому ж пристрої, на якому було виконано їхній запис.
	<ul style="list-style-type: none"> Відтворення не починається. 	<ul style="list-style-type: none"> Ще раз вставте диск правильно. Формат файлів не підтримується системою.
	<ul style="list-style-type: none"> Зображення при відтворенні не є чітким. 	Налаштуйте параметри в меню <Picture Adjust>. (🔍 14)
	<ul style="list-style-type: none"> Звук та зображення інколи перериваються або спотворюються. 	<ul style="list-style-type: none"> Зупиняйте відтворення на поганих ділянках доріг. Змініть диск.
	<ul style="list-style-type: none"> Навіть якщо автомобіль на ручному гальмі, на екрані монітора спалахує напис "Parking Brake", і зображення не буде виводитися. 	Вивід ручного гальма підключено неналежним чином. Див. "Керівництво зі встановлення та з'єднання".
	<ul style="list-style-type: none"> На зовнішньому моніторі відсутнє зображення. 	<ul style="list-style-type: none"> Приєднайте відео-провід належним чином. Правильно виберіть вхідний сигнал для зовнішнього монітора.
	<ul style="list-style-type: none"> На екрані з'являється напис "Eject Error" (Помилка вилучення) або "Loading Error" (Помилка завантаження). 	<ul style="list-style-type: none"> Змініть джерело сигналу. Змініть диск.
	<ul style="list-style-type: none"> Напис "Region code error" з'являється на екрані, коли вставляється диск Відео DVD. 	Регіональний код невірний. (🔍 4)

	Симптом	Засоби виправлення/Причини
DivX/MPEG1/MPEG2/MP3/WMA/WAV/AAC	• Диск не відтворюється.	<ul style="list-style-type: none"> • Змініть диск. • Запишіть доріжки за допомогою належної прикладної програми та на відповідних дисках. (📀 4) • Додайте відповідні розширення до імен файлів.
	• Чути шум.	Формат відтворюваної доріжки не підтримується системою. Перейдіть до відтворення іншого файлу.
	• Доріжки програються не в тому порядку, в якому передбачалось.	Послідовність відтворення доріжок може залежати від того, на якому пристрої вони програються.
	• Час, що минув з початку відтворення, показується невірно.	Це іноді відбувається під час відтворення. Все залежить від того, як доріжки були записані на диск.
	• На екрані з'явиться напис "Not Support", і доріжки будуть пропущені.	Ця доріжка не може бути відтворена.
USB	• Чути шум.	Формат відтворюваної доріжки не підтримується системою. Перейдіть до відтворення іншого файлу.
	• Доріжки програються не в тому порядку, у якому ви передбачали їхнє програвання.	Послідовність відтворення доріжок може залежати від того, на якому пристрої вони програються.
	• Напис "Now Reading..." продовжує мигтяти на екрані.	<ul style="list-style-type: none"> • Час зчитування залежить від типу USB-пристрою. • Не використовуйте дуже багато ієрархії та папок. • Вимкніть і знову увімкніть живлення.
	• Символи відображаються некоректно (наприклад, назва альбому).	Список доступних символів, 📁 63.
	• При відтворенні доріжки звук інколи переривається.	Доріжки було скопійовано у пам'ять USB-пристрою неналежним чином. Скопіюйте доріжки знову та спробуйте ще раз.
Bluetooth (тільки для KD-AWX77)	• Bluetooth-пристрій не може знайти головний блок.	<ul style="list-style-type: none"> • Повторіть пошук з Bluetooth-пристрою ще раз. • Перезавантажте пристрій. Коли на екрані відображається повідомлення "Open...", повторіть пошук з Bluetooth-пристрою ще раз.
	• Головний блок не може встановити з'єднання з Bluetooth-пристроєм.	• Введіть той самий PIN-код як на головному пристрої, так і на пристрої, який потрібно підключити. Якщо PIN-код не вказано в інструкції до пристрою, спробуйте "0000" або "1234".
	• Чутно шуми або відлуння.	Відрегулюйте положення мікрофону.

	Симптом	Засоби виправлення/Причини
Bluetooth (тільки для KD-AVX77)	<ul style="list-style-type: none"> Якість звуку, який видає телефон, є низькою. 	<ul style="list-style-type: none"> Зменшіть відстань між головним блоком і мобільним телефоном Bluetooth. Спрямуйте автомобіль у місце, де прийом сигналу кращий.
	<ul style="list-style-type: none"> Під час відтворення з Bluetooth-аудіопрогравача звук переривається або зникає. 	<ul style="list-style-type: none"> Зменште відстань між головним блоком та аудіопрогравачем Bluetooth. Від'єднайте пристрій, який підключено в режимі Bluetooth phone (телефон Bluetooth). Вимкніть, а потім увімкніть живлення системи. Знов приєднайте програвач (якщо відтворення не відновилося).
	<ul style="list-style-type: none"> Неможливо керувати підключеним аудіопрогравачем. 	<p>Перевірте, чи підтримує підключений аудіопрогравач функцію AVRCP (Профіль дистанційного керування пристроями аудіо-відео).</p>
	<ul style="list-style-type: none"> Пристрій не реагує на спробу скопіювати телефонну книгу у головний блок. 	<p>Можливо ви спробували скопіювати у головний блок ті ж самі записи (що вже зберігаються).</p>
	<ul style="list-style-type: none"> На екрані з'являється "No Audio Device". 	<p>Правильно приєднайте даний пристрій до аудіопрогравача Bluetooth.</p>
	<ul style="list-style-type: none"> На екрані з'являється "No Voice Device". 	<p>Підключений мобільний телефон не має функції розпізнавання голосу.</p>
iPod/iPhone	<ul style="list-style-type: none"> iPod/iPhone не вмикається або не працює. 	<ul style="list-style-type: none"> Перевірте кабель з'єднання та його підключення. Встановіть більш сучасну версію апаратно-програмного забезпечення. Зарядіть батарею програвача iPod/iPhone. Перевірте, чи обрано правильно "HEAD MODE" або "iPod MODE". (📞 16, 51) Перезавантажте iPod/iPhone.
	<ul style="list-style-type: none"> Звук спотворений. 	<p>Вимкніть еквалайзер даного пристрою або програвача iPod/iPhone.</p>
	<ul style="list-style-type: none"> Зупиняється відтворення. 	<p>Навушники було відключено під час відтворення доріжки. Розпочніть відтворення заново.</p>
	<ul style="list-style-type: none"> На екрані з'являється напис "Cannot play this device Check the device". 	<p>У пам'яті немає жодної доріжки. Імпортуйте доріжки у iPod/iPhone.</p>
	<ul style="list-style-type: none"> Здійснення будь-яких операцій неможливе при відтворенні доріжки, яка містить зображення. 	<p>Здійсніть операції з пристроєм після повного завантаження зображення. (📞 16, 63)</p>
<ul style="list-style-type: none"> На екрані з'являється напис "Restricted Device". 	<p>Перевірте, чи сумісний підключений iPod/iPhone з цим пристроєм. (📞 62)</p>	

Продовження на наступній сторінці

	Симптом	Засоби виправлення/Причини	
iPod	Тільки при приєднанні за допомогою інтерфейсного адаптера	<ul style="list-style-type: none"> На екрані з'являється напис "Disconnect". 	Перевірте з'єднання.
	<ul style="list-style-type: none"> На екрані з'являється напис "Reset01" – "Reset07". 	Від'єднайте адаптер як від головного блоку, так і від iPod. Після цього з'єднайте їх знову.	
	<ul style="list-style-type: none"> На екрані з'являється напис "Reset08". 	Перевірте з'єднання між адаптером та пристроєм.	
	<ul style="list-style-type: none"> Керування iPod не працює після від'єднання від даного пристрою. 	Перезавантажте iPod.	
CD changer (Пристрій зміни CD-дисків)	<ul style="list-style-type: none"> На екрані з'являється напис "No Disc". 	Вставте диск на пластину.	
	<ul style="list-style-type: none"> На екрані з'являється напис "No Magazine". 	Вставте пластину у отвір.	
	<ul style="list-style-type: none"> На екрані з'являється напис "Cannot play this disc Check the disc". 	На диску немає файлів, які можна було б відтворити. Замініть диск на такий, що містить відтворювані файли.	
	<ul style="list-style-type: none"> На екрані з'являється напис "Reset08". 	Правильно приєднайте головний блок до пристрою зміни CD-дисків, після чого натисніть на останньому кнопку вимкнення/ввімкнення.	
	<ul style="list-style-type: none"> На екрані з'являється напис "Reset01" – "Reset07". 	Натисніть кнопку вимкнення/ввімкнення на пристрої зміни CD-дисків.	
	<ul style="list-style-type: none"> Даний пристрій зміни CD-дисків не працює взагалі. 	Перезавантажте пристрій. (Q 3)	
Тюнер DAB	<ul style="list-style-type: none"> На екрані з'являється напис "No DAB Signal". 	Перемістіться на територію з більш потужними сигналами.	
	<ul style="list-style-type: none"> На екрані з'являється напис "Reset08". 	Правильно приєднайте головний блок до цифрового тюнера DAB, а потім вимкніть та ввімкніть останній. (Q 3)	
	<ul style="list-style-type: none"> Даний цифровий тюнер не працює взагалі. 	Правильно приєднайте головний блок до цифрового тюнера DAB, а потім вимкніть та ввімкніть останній. (Q 3)	
	<ul style="list-style-type: none"> На екрані з'являється напис "Antenna Power NG". 	Перевірте шнури та з'єднання.	
AV-IN	<ul style="list-style-type: none"> На екрані відсутнє зображення. 	<ul style="list-style-type: none"> Ввімкніть приєднаний відеокомпонент, якщо не зробили цього раніше. Приєднайте джерело відеосигналу належним чином. 	
	<ul style="list-style-type: none"> Зображення при відтворенні не є чітким. 	Налаштуйте параметри в меню <Picture Adjust>. (Q 14)	

Характеристики

ПІДСЛЮВАЧ	Максимальна вихідна потужність	Передні/задні колонки	50 Вт на канал
	Тривала вихідна потужність (ефективна)	Передні/задні колонки	20 Вт на канал на 4 Ω , 40 Гц до 20 000 Гц при не більш ніж 0,8% загальних нелінійних викривлень
	Опір навантаження		4 Ω (допускається 4 Ω - 8 Ω)
	Діапазон корекції звуку за допомогою еквайзера	Частоти	60 Гц, 150 Гц, 400 Гц, 1 кГц, 2,5 кГц, 6,3 кГц, 15 кГц
		Рівень	± 10 дБ
	Співвідношення "сигнал/шум"		70 дБ
	Рівень вихідного аудіо-сигналу LINE OUT (FRONT, REAR), CENTER OUT, SUBWOOFER OUT	Вихідний рівень/імпеданс	5 В/20 к Ω навантаження (за повною шкалою)
		Вихідний імпеданс	1 к Ω
	Система передачі кольорів		NTSC/PAL*
	Відео-вихід (комбінований)		1 В між піками/75 Ω
Інші роз'єми	Вхідні	LINE IN, VIDEO IN, Вхід USB, Антенний вхід	
	Вихід	2nd AUDIO OUT	
	Інше	Пристрій для зміни CD-дисків, OE REMOTE, MIC IN	
FM/AM ТЮНЕР	Частотний діапазон	FM	FM1, FM2: 87,5 МГц – 108,0 МГц FM3: 65,00 МГц – 74,00 МГц
		AM	(MW) (CX) 522 кГц – 1 620 кГц (LW) (DX) 144 кГц to 279 кГц
	FM-тюнер	Реальна чутливість	9,3 dBf (0,8 μ V/75 Ω)
		50 дБ порогова чутливість	16,3 dBf (1,8 μ V/75 Ω)
		Селективність альтернативного каналу (400 кГц)	65 дБ
		Частотні характеристики	40 Гц – 15 000 Гц
		Розділення стереоканалів	40 дБ
	Середньохвильовий (MW) тюнер	Чутливість/селективність	20 мкВ/40 дБ
Довгохвильовий (LW) тюнер	Чутливість	50 мкВ	
Програвач DVD/CD-дисків	Система виявлення сигналу	Безконтактне оптичне знімання (напівпровідниковим лазером)	
	Частотні характеристики	DVD, $f_s=48$ кГц	16 Гц – 22 000 Гц
		DVD, $f_s=96$ кГц	16 Гц – 44 000 Гц
		VCD/CD	16 Гц – 20 000 Гц
	Динамічний діапазон		93 дБ
	Співвідношення "сигнал/шум"		95 дБ
Коефіцієнт детонації		менший за межу вимірювання	

* Від роз'єму VIDEO OUT зазвичай передається сигнал NTSC. (Сигнали PAL конвертуються у систему NTSC.) В залежності від типу вхідного сигналу сигнали PAL можуть передаватися без конверсії.

USB	Стандарти USB	USB 2.0 максимальної швидкості		
	Швидкість передачі даних	Максимальна швидкість	Максимально 12 Мб/с	
		Низька швидкість	Максимально 1,5 Мб/с	
	Сумісні пристрої	Запам'ятовуючі пристрої великої ємності		
	Сумісна файлова система	FAT 32/16/12		
Макс. сила струму	DC 5 В --- 500 мА			
BLUETOOTH (тільки для КД-AVX77)	Версія	Сертифіковане для Bluetooth 1.2		
	Вихідна потужність	Макс. +4 дБм (Клас потужності 2)		
	Зона роботи	за 10 м		
	Профіль	HFP (Hands-Free Profile)—робота повною гарнітурою 1.5 OPP (Object Push Profile)—Профіль переміщення об'єктів 1.1 A2DP (Advanced Audio Distribution Profile)—розширені функції відтворення звуку 1.2 AVRCP (Audio/Video Remote Control Profile)—дистанційне керування аудіовідеопристроями 1.3		
МОНІТОР	Розмір екрану	Рідкокристалічний дисплей з діагоналлю 5,4 дюйма		
	Кількість пікселів	576 000 пікселів: 800 (по горизонталі) × 3 (RGB) × 240 (по вертикалі)		
	Метод відображення	Активна матриця формату TFT (на тонкоплівкових транзисторах)		
	Система передачі кольорів	PAL/NTSC		
	Співвідношення сторін	3,32:1 (Надширокий)		
ЗАГАЛЬНІ ХАРАКТЕРИСТИКИ	Вимоги до живлення	Робоча напруга	14,4 В постійного струму (допускається від 11 В до 16 В)	
	Система заземлення	Мінус на землю		
	Допустима температура зберігання	-10°C – +60°C		
	Припустима робоча температура	0°C – +40°C		
	Розміри (Ш х В х Д)	Установчі розміри (приблизно)	182 мм × 52 мм × 160 мм	
		Розміри панелі (приблизно)	188 мм × 58 мм × 12 мм	
	Вага (приблизно)	2,2 кг (без допоміжних пристроїв)		

Конструкція та характеристики можуть змінюватися без попередження.

Індекс операцій

Загальні несправності

AV Menu	12 – 32
Захоплення (тільки KD-AVX77)	13
Годинник	11, 15
Від'єднання/приєднання панелі монітора	5
Демонстрація	11, 13
Меню Quick Menu	7
Блок дистанційного керування... ..	8, 39, 40
Перезавантаження	3, 5
Джерело	7
Сенсорна панель	5, 6
Гучність	5, 6

Тюнер

Автоматичний/ручний пошук	33
Тюнер DAB	54
Покращення прийому в діапазоні FM ...	25
Прослуховування радіо	33
Запрограмовані станції	27, 33
Radio Data System	34
Занесення станцій у пам'ять (автоматичне/ручне)	25, 27

Диск

Disc Surround	21
Інформація на дисплеї	37
Dual Display	15, 43, 46
Робота у режимі Dual Zone	43
Виймання	6, 36
Блокування/розблокування диску	36
Відкриття/закриття	6, 36
OSD	41, 42
Відтворення у режимі PBC	41
Типи дисків, які можна програвати	4
Відтворення з повтором/у випадковому порядку	26
Пошук/пропуск	37, 38, 39, 40
Вибір назви/програми/списку відтворення	37, 39, 59
Вибір доріжки/папки	27, 37, 39, 40
Початок/зупинка/призупинення/відновлення відтворення... ..	37, 38, 39, 40

USB

Приєднання/від'єднання	47
Відтворення з повтором/у випадковому порядку	26
Вибір доріжки/папки	27, 39, 40

Bluetooth (тільки для KD-AVX77)

Відповідь/завершення виклику	31, 49
З'єднання/від'єднання/видалення... ..	30, 48
Здійснення виклику	29
Відтворення за допомогою аудіопрогравача	50
Запрограмований телефонний номер	50

iPod

Audiobooks	26
Спосіб з'єднання	51
Керуючий пристрій	16, 51
Відтворення з повтором/у випадковому порядку	26
Вибір доріжки/відео	28, 51, 52
Почати/призупинити відтворення ...	51, 52
Підтримувані програвачі iPod/iPhone	62

CD changer (Пристрій зміни CD-дисків)

Відтворення з повтором/у випадковому порядку	26
Вибір доріжки/папки/диску	28, 53
Розпочніть відтворення	53

Зовнішній компонент

AV-INPUT (Аудіо-відео вхід)	19, 56
EXT-INPUT (Зовнішній вхід)	19, 57
Dual Display	15, 56

Having TROUBLE with operation?

Please reset your unit

Refer to page of How to reset your unit

Затруднення при експлуатації?

**Пожалуйста, перезагрузите Ваше
устройство**

Для получения информации о перезагрузке Вашего
устройства обратитесь на соответствующую страницу

**Маєте ПРОБЛЕМУ з
функціонуванням?**

Повторно налаштуйте систему

Див. сторінку “Як повторно налаштувати пристрій”

JVC

Віктор Компані оф Джелен Лімітед

12, 3-чоме, Морійя-чо, Канагава-ку, Йокогама, Канагава 221-8520, Японія



EN, RU, UK

© 2009 Victor Company of Japan, Limited

0409MNMDWJEIN