

KENWOOD

ПРИЕМНИК CD ДВОЙНОГО DIN-РАЗМЕРА

DPX503U

DPX303

DPX313

ИНСТРУКЦИЯ ПО ЭКСПЛУАТАЦИИ

Kenwood Corporation



Изделие изготовлено в Малайзии
© B64-4230-00/00 (E2W)



Содержание

Перед использованием	3	Настройки звучания	19
Основные принципы работы устройства	4	Выбор кабины	
Основные функции		Установка ДТА (цифровая регулировка запаздывания)	
Функции тюнера		Установка параметра X'Over	
Функции воспроизведения дисков и аудиофайлов		Настройка эквалайзера	
Управление функциями	6	Выбор заданного положения	
Установки дисплея	9	Установка положения вручную	
Типы дисплея		Память фиксированных звуковых настроек	
Выбор текстового дисплея		Вызов фиксированных звуковых настроек	
Выбор цвета подсветки		Настройка звучания	
Заданные установки цветов подсветки		Настройка аудиосистемы	
Вызов заданных установок цветов подсветки		Настройка типа акустической системы	
Название диска (DNPS)		Память фиксированных звуковых настроек	
Настройка индикатора дополнительного входа		Вызов фиксированных звуковых настроек	
Переход в режим правки сообщения		Основные операции пульта дистанционного управления	25
Работа системы воспроизведения с диска/аудиофайла	13	Приложение	26
Выбор музыки		Принадлежности/ Процесс установки	30
Прямой поиск композиции		Подсоединение кабелей к гнездам для подключения	31
Прямой поиск диска		Установка/Снятие устройства	33
Основные операции чейнджера компакт-дисков (Дополнительно)		Поиск и устранение неисправностей	34
Работа тюнера	15	Технические характеристики	36
Память фиксированной настройки станций			
Фиксированная настройка			
Настройка прямым доступом			
Изменение языка для функцииPTY (Тип программы)			
PTY (Тип программы)			
Фиксированная настройка типа программы			
Другие функции	17		
Активизация кода безопасности			
Деактивация кода безопасности			
Настройка часов в ручном режиме			
Настройка даты			
Настройка демонстрационного режима			
Управление усилителем			

- iPod is a trademark of Apple, Inc., registered in the U.S. and other countries.
- The "AAC" logo is trademark of Dolby Laboratories.

Перед использованием

▲ ПРЕДУПРЕЖДЕНИЕ

Во избежание травмы и/или пожара соблюдайте следующие меры предосторожности:

- Во избежание коротких замыканий никогда не оставляйте металлические предметы (напр. монеты или металлические инструменты) внутри устройства.

Перед первым использованием данного устройства

Данное устройство изначально настроено на демонстрационный режим.

При первом использовании данного устройства отключите функцию <Настройка демонстрационного режима> (стр. 18).

Перенастройка вашего устройства

- При некорректной работе устройства или подключенного устройства (устройством автоматической смены дисков и т.п.) нажмите клавишу сброса (Reset). После нажатия кнопки сброса устройство возвращается к параметрам, установленным на заводе.

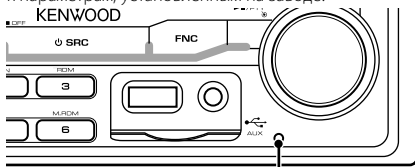

Кнопка сброса

Чистка устройства

Если передняя панель ресивера испачкается, протрите её мягкой сухой тканью, например, силиконовой.

Если передняя панель сильно загрязнена, протрите её тканью, смоченной в нейтральном чистящем средстве, а затем протрите её ещё раз мягкой сухой тканью.



- Нанесение аэрозольных чистящих средств непосредственно на устройство может повредить механические части. Протирание передней панели грубой тканью или использование активных чистящих средств типа растворителей или спирта может поцарапать поверхность или стереть надписи.

Затуманивание оптического стекла

При включении автомобильного обогревателя в холодную погоду на оптическом стекле проигрывателя компакт-дисков возможна конденсация влаги. Это может привести к затуманиванию оптического стекла, что делает невозможным проигрывание компакт-дисков. В подобной ситуации выньте диск и подождите, пока влага не испарится. Если и после этого устройство не сможет работать нормально, обратитесь к дилеру компании Kenwood.

- При любых проблемах во время установки обращайтесь к вашему дилеру фирмы Kenwood.
- При приобретении дополнительных аксессуаров спросите дилера фирмы Kenwood, будут ли эти аксессуары работать с Вашей моделью и в Вашем регионе.
- Отображаются символы, соответствующие стандарту ISO 8859-5 или ISO 8859-1. Обратиться к "MENU" > "Russian" в <Управление функциями> (стр. 6).
- Функция RDS не будет работать, если ее не поддерживает станция вещания.
- В настоящем документе указание на то, что индикатор горит, означает отображение состояния. Обратиться в <Типы дисплея> (стр. 9) за информацией о дисплее.
- Иллюстрации дисплея, значков функций и панелей в настоящем руководстве по эксплуатации, являются примерами, объясняющими функции элементов управления. Поэтому информация на дисплее, представленная на этих иллюстрациях, может отличаться от информации, отображаемой в действительности на дисплее конкретного прибора, и некоторые иллюстрации на дисплее могут оказаться неприменимыми.

Обращение с компакт-дисками

- Не касайтесь записанной поверхности компакт-диска.
- Не приклеивайте на компакт-диск клейкую ленту и т. п. и не используйте компакт-диск с приклеенной на него лентой.
- Не пользуйтесь аксессуарами для нанесения надписей на диски.
- Проводите чистку по направлению от центра диска к его краю.
- Извлекая компакт-диски из устройства, извлекайте их горизонтально.
- Если центральное отверстие или внешний край компакт-диска имеет неровности, используйте диск только после их удаления при помощи шариковой ручки и т.п.

Компакт-диски, которые нельзя использовать

- Компакт-диски некруглой формы.

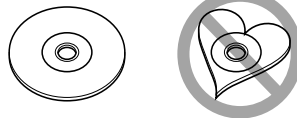

- Компакт-диски, имеющие на записанной поверхности следы краски или загрязнения.
- Это устройство может воспроизводить компакт-диски с отметкой . Диски, не имеющие такой отметки, могут воспроизводиться неправильно.
- Компакт-диски типа CD-R или CD-RW с незавершённой записью проигрывать нельзя. (Информацию о завершении записи можно найти в руководстве к программе записи на диски CD-R/CD-RW и в руководстве по эксплуатации записывающего устройства CD-R/CD-RW.)

Основные принципы работы устройства

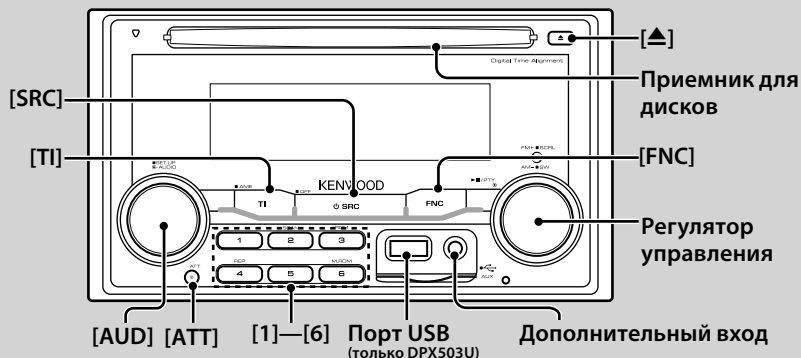

Основные функции

Кнопка питания/выбора источника: [SRC]

Включение питания.

При положении ON, выберите источник.

Режим выбора SRC 1: Нажмите [SRC] и поверните регулятор управления либо нажмите его влево или вправо. Для выбора источника, нажмите регулятор управления.

Режим выбора SRC 2: Выбирая источник, каждый раз нажимайте эту кнопку.

Тюнер ("TUNER"), USB или iPod ("USB" или "iPod") (только DPX503U), CD ("Compact Disc"), дополнительный вход ("AUX"), или режим ожидания ("STANDBY")

Чтобы выключить питание, нажмите и удерживайте кнопку в течение одной секунды.



- Выбор источника может быть осуществлен через "MENU" с помощью команды > выбор источника "SRC Select" в <Управление функциями> (стр. 6).
- После подключения дополнительных устройств на дисплее появляется название каждого устройства.
- С целью сохранения аккумулятора транспортного средства данное устройство автоматически полностью выключает питание по истечении 20 минут работы в режиме ожидания. Время ожидания до полного выключения питания можно установить в меню "Power OFF" или <Управление функциями> (стр. 6).
- Если распознается подключение iPod, индикация источника изменяется с "USB" на "iPod" (только DPX503U)

Регулирование громкости: [AUD]

Для регулировки уровня громкости вращайте регулятор управления.

Делитель мощности: [ATT]

Быстрое уменьшение громкости.

При понижении уровня громкости загорается индикатор "ATT".

Приглушение звука при приеме телефонного звонка

При приеме звонка на экране появляется сообщение вызова "CALL" и аудиосистема становится на паузу.

После завершения вызова сообщение "CALL" исчезает, и аудиосистема снимается с паузы.

Аудиосистему можно снять с паузы во время вызова нажатием на кнопку [SRC].



- Чтобы воспользоваться функцией отключения при входящем телефонном звонке, вам нужно подсоединить кабель отключения при входящем звонке к вашему телефону, используя имеющуюся в продаже дополнительную принадлежность для телефона. См. <Подсоединение кабелей к гнездам для подключения> (стр. 31).

Дополнительный вход: Дополнительный вход

Подключите переносное аудиоустройство с помощью кабеля со стереоштекером (Ø3.5 мм).



- Используйте кабель со стереоштекером, не имеющий сопротивления.
- Функция дополнительного входа "AUX" требует установки параметров в меню "MENU" > встроенного дополнительного входа "Built in AUX" в <Управление функциями> (стр. 6).

Выход для сабвуфера: Регулятор управления

Позволяет выбрать между включенным "SUBWOOFER ON" и выключенным "SUBWOOFER OFF" низкочастотным динамиком каждым нажатием ручки вниз и удерживанием в течение не менее 2 секунд.



- Для работы данной функции требуется выполнить настройки в "MENU" > "SWPRE" <Управления функциями> (стр. 6).

Управление функциями: [FNC]

Нажав эту кнопку, можно выполнить установку различных функций устройства с помощью регулятора управления. Обращение к <Управлению функциями> (стр. 6).

Категория	Функция элемента настройки
MENU	Позволяет настроить окружение.
SOUND*	Позволяет настроить звуковое окружение.
DISP	Позволяет настроить дисплей.
COLOR*	Позволяет настроить цвет подсветки.

*Функция модели DPX503U

Прокрутка текста/заголовков: **Регулятор управления**

Прокрутка текста CD, аудиофайлов и радио при нажатии вверх в течение 2 секунд.

Функции тюнера

Выбор диапазона: Регулятор управления

Для переключения между FM1, FM2 и FM3 каждый раз нужно нажимать ручку по направлению вверх. Нажмите на ручку по направлению вниз для переключения на AM.

Настройка: Регулятор управления

Для изменения частоты волны нажимайте влево или вправо.



- При приеме стереостанций загорается индикатор "ST".

Автоматическое запоминание: [TI]

Шесть станций с хорошим приемом запоминаются автоматически при нажатии в течение 2 секунд.

Занесение радиостанции в память: [1] - [6]

Выбранная радиостанция присваивается кнопке при ее нажатии в течение 2 секунд.

Фиксированная настройка: [1] - [6]

Переключение на радиостанцию в памяти.

Информация по дорожному движению: [TI]

Включение или выключение функции информации по дорожному движению. Если сводка по дорожному движению принимается, когда данная функция включена, появляется надпись "Traffic INFO" и выполняется прием информации по дорожному движению.



- Если выполнять регулировку громкости в процессе приема информации по дорожному движению, заданная громкость запоминается автоматически. Данная громкость будет автоматически устанавливаться каждый раз при включении функции информации по дорожному движению.

Функции воспроизведения дисков и аудиофайлов

Воспроизведение дисков: Приемник для дисков

Воспроизведение начинается при вставке диска. Когда диск вставлен, загорается индикатор "IN".



- Устройство не предназначено для дисков 3 дюйма (8 см). Попытка вставки диска с помощью адаптера может привести к неисправности устройства.

Извлечение диска: [▲]



- Диск можно извлечь в течение 10 минут после заглушения двигателя.

Воспроизведение устройства USB/iPod (функция модели DPX503U): Порт USB

При подсоединении USB-носителя сразу начинается воспроизведение данных.



- Информацию о поддерживаемых аудиофайлах, носителях и устройствах см. в разделе <Об аудиофайлах> (стр. 26).

Пауза и воспроизведение: Регулятор управления

Переключение между режимами паузы и воспроизведения каждый раз при нажатии центра регулятора.

Извлечение устройства USB (только модель DPX503U): [▲]

Для перехода в режим извлечения устройства нажмите и удерживайте кнопку в течение 2 секунд, затем отсоедините USB-носитель.

В режиме извлечения появляется индикатор "USB REMOVE" (Извлечение USB).

Поиск музыки: Регулятор управления

Для перехода к другой проигрываемой записи нажимайте влево или вправо.

При нажатии регулятора влево или вправо выполняется быстрое перемещение по музыкальным файлам вперед или назад. (При проигрывании аудиофайла звук не выводится.)

Поиск папки: Регулятор управления

При нажатии регулятора вверх или вниз производится смена папки с аудиофайлами.

Повтор трека/ файла/ папки: [4]

Во время проигрывания компакт-диска позволяет произвести переключение между режимом Повтор трека ("Repeat ON") и режимом OFF.

Во время проигрывания аудиофайла позволяет произвести переключение между режимом Повтор файла "File Repeat ON", Повтор папки "Folder Repeat ON", и режимом OFF.



- При воспроизведении файлов с iPod повтор проигрывания папки невозможен.

Сканирование: [2]

Последовательное воспроизведение начала каждой дорожки на диске или в папке.

При нажатии кнопки позволяет произвести переключение между режимом включения сканирующего воспроизведения "Scan ON"/ "File Scan ON" и режимом OFF.



- Сканирование не может быть выполнено при воспроизведении медиафайлов iPod/ "Media Editor".

Воспроизведение в случайном порядке: [3]

Воспроизведение дорожек на диске или в папке в случайном порядке.

При нажатии кнопки позволяет произвести переключение между режимом включения воспроизведения на диске или в папке в случайном порядке "Disc Random ON"/ "Folder RDM ON" и режимом OFF.

Управление функциями

Нижеприведенные функции можно выбрать и установить с помощью команды Управление функциями.

Категория	Функция	Настройка	Вход	Обзор настройки	Условие	Страница
MENU	"Security Set"/ "Security Clear"		1 сек.	Установка/сброс кода безопасности	SB	17
	"SRC Select"	"1"/"/2"		Установка источника.	SB	27
	"iPod Mode" ^{*1}	"OFF"/"ON" [*]		В положении "ON", позволяет выбирать музыку в режиме слухом с режимом iPod.	iPod	13
	"AT COL CHG" ^{*1}	"OFF"/"iPod" [*]		При использовании в качестве источника iPod, позволяет включить/выключить управление подсветкой источником iPod.	iPod	28
	"Beep"	"OFF"/"ON" [*]		Включение и выключение сигнала индикации работы (звукового сигнала).	SB	
	"Clock Adjust"		1 сек.	Установка часов.	—	18
	"Date Adjust"		1 сек.	Устанавливает дату.	SB	18
	"Date Mode"	7 типов	1 сек.	Устанавливает режим дисплея.	SB	
	"SYNC"	"OFF"/"ON" [*]		Синхронизация времени данной станции RDS и часов данного устройства.	SB	
	"DSI"	"OFF"/"ON" [*]		На устройстве начнет мигать красный индикатор после отключения ACC, предупреждая потенциальных грабителей.	SB	
	"Display"	"OFF"/"ON" [*]		Отключает дисплей при отсутствии активности.	—	27
	"Dimmer"	"OFF"/"ON" [*]		Устанавливает режим ослабления уровня яркости подсветки дисплея устройства в зависимости от положения переключателя внутреннего освещения транспортного средства.	SB	
	"ILM Dimmer"	"AUTO"/"/MNAL"/ "OFF"		Устанавливает режим ослабления подсветки: в зависимости от положения переключателя освещения транспортного средства или режим постоянного ослабления.	SB	27
	"ILM Effect"	"OFF"/"ON" [*]		Устанавливает режим изменения цвета подсветки в зависимости от положения ключа. (Для подключения к модулю Bluetooth)	SB	
	"ILM MSC SYNC"	"OFF"/"/ON"		Устанавливает режим изменения цвета подсветки в зависимости от уровня громкости.	—	
	"ILM Color" ^{*2}	"Blue"/"/Red"/ "Green"		Устанавливает цвет подсветки кнопок.	SB	
	"SWPRE"	"Rear"/"/Sub-W"		Установка предвыхода для аудиосигнала.	SB	27
	"AMP"	"OFF"/"ON" [*]		Включает/выключает встроенный усилитель.	SB	27
	"Zone2"	"Rear"/"/Front"		Указывает направление входного звукового сигнала со вспомогательного источника при включенной функции Dual Zone.	2ZONE	27
	"Supreme"	"OFF"/"ON" [*]		Включение/выключение функции повышения качества звука.	AF2	27
	"AMS Control"		1 сек.	Управление подсоединенным LX усилителем.	—	18
	"News"	"OFF"/"/00min" —"90min"		Включение/выключение функции автоматического приема сводки новостей и настройка периода отмены приема сводки новостей.	SB	28
	"Local Seek"	"OFF"/"/ON"		С помощью настройки автоматического поиска обнаруживаются только хорошо принимаемые станции.	FM	
	"Seek Mode"	"Auto 1"/"/Auto 2"/ "Manual"		Выбор режима настройки радиоканалов.	Tuner	28
	"AF"	"OFF"/"ON" [*]		При неудовлетворительном качестве приема станции выполняется переключение на станцию, которая передает ту же программу по сети RDS.	SB	28
	"Regional"	"OFF"/"ON" [*]		Установка функции переключения на станцию только в заданном регионе с помощью регулятора "AF".	SB	
	"Auto TP Seek"	"OFF"/"ON" [*]		При плохом качестве приема станции информации по дорожному движению выполняется переключение на станцию с лучшим качеством приема.	SB	
	"MONO"	"OFF"/"/ON"		Уровень шума можно уменьшить, если стерео передачу принимать в режиме моно.	FM	
	"Name Set"		1 сек.	Установка названия / названия диска (DNPS)/ названия дополнительного входа.		11/12
	"Russian" ^{*3}	"OFF"/"ON" [*]		Установка русского языка для экрана.	SB	28
	"Scroll"	"Auto"/"/Manual" [*]		При выборе автоматического режима "Auto", экран прокручивается в зависимости от изменений в отображаемом тексте.	—	

Категория	Функция	Настройка	Вход	Обзор настройки	Условие	Страница	
	"Built in AUX"	"OFF"/"ON"*		Установка отображения внешнего источника при выборе источника сигнала.	SB		
	"Power Off"	"-----"/"20min"/ "40min"/"60min"		Выключение питания по истечении заданного времени в режиме ожидания.	SB	28	
	"CD Read"	"1"/"2"		Установка режима чтения диска CD.	SB	28	
	"Audio Preset"*2		1 сек.	Выставление фиксированных значений аудио установок. Предустановленные значения сохраняются после перезагрузки.	SB	24	
	"DISP REVERSE"	"POS1 1"/"POS1 2"/"NEGA 1"/ "NEGA 2"		Переключение между позитивным и негативным режимами панели дисплея.	—		
	"CONTRAST"	"1" — "10"		Настройка контраста дисплея.	—		
	"OPENING MSGE Edit"		1 сек.	Установка приветственного сообщения при включении питания.	SB	12	
	"DEMO Mode"	"OFF"/"ON"*	2 сек.	Включение/выключение демонстрационного режима.	—	18	
SOUND*1	"S-SET"	"CABIN"		Выбор типа транспортного средства для компенсации перепада расстояний между динамиками.	SB	19/28	
		"DTA"		Тонкая настройка величины компенсации, заданной для Кабины.	SB	19/29	
		"XOVER"		Тонкая настройка значения X'Over, заданного для Динамика.	SB	20	
	"S-CTRL"	"EQ"		Установка качества звука.	SB	20	
		"POSIT"		Компенсация звукового окружения в соответствии с положением прослушивания.	SB	20/21	
		"LOUD"	"OFF"/"ON"		Компенсация звука низких и высоких тонов при малой громкости.	SB	
		"PRESET"			Выставление фиксированных значений аудио установок. Предустановленные значения сохраняются после перезагрузки.	SB	21
DISP	"TYPE"	A/ B/ C/ D		Установка варианта дисплея.	—	9	
	"GRAPH"	Спектральный анализатор 1 – 2		Установка вида спектрального анализатора типа D.	D		
	"SIDE"	Текстовый значок/ Значок источника/ выкл		Установка вида бокового значка ТипA/B.	A B		
	"TEXT"			Установка текстового дисплея.	A B C	9	
	"OUT"			Установка внешнего режима.	—		
	Color*1			Устанавливает цвет подсветки панели.	Illumi	10	
P.MEM			Фиксирование радиостанции	→	15		
SCAN		"ON"/ —	В положении "ON" последовательно проигрываются начальные фрагменты аудиофайлов из одной папки.	AF2			
RDM		"ON"/ —	В положении "ON" аудиофайлы из одной папки проигрываются непоследовательно.	AF1			
FiREP		"ON"/ —	В положении "ON" аудиофайлы проигрываются в режиме повтора.	AF1			
FOREP		"ON"/ —	В положении "ON" аудиофайлы из одной папки проигрываются в режиме повтора.	AF2			
SCAN		"ON"/ —	В положении "ON" аудиофайлы на диске проигрываются последовательно.	DISC			
RDM		"ON"/ —	В положении "ON" аудиофайлы на диске проигрываются непоследовательно.	DISC			
M.RDM		"ON"/ —	В положении "ON" аудиофайлы дисков из кейнджера компакт-дисков проигрываются непоследовательно.	CH			
T.REP		"ON"/ —	В положении "ON" аудиофайлы проигрываются в режиме повтора.	DISC			
D.REP		"ON"/ —	В положении "ON" аудиофайлы на диске проигрываются в режиме повтора.	CH			

* Заводские установки

*1 Функция модели DPX503U.

*2 Функция модели DPX303/DPX313.

*3 Функция модели для продаж в России.

Следующая страница ▶

Управление функциями

Текущий набор функций зависит от выбранного источника или режима. Отмеченное значком поле режима указывает на тот режим, в котором в настоящий момент работает устройство.

SB : Может быть установлено после выхода из режима ожидания.

SB : Может быть установлено в режиме ожидания.

AF1 : Может быть установлено, когда источником аудиофайлов является CD/USB/iPod.

AF2 : Может быть установлено, когда источником аудиофайлов является CD/USB/исключая iPod.

DISC : Может быть установлено в режиме чейнджера компакт-дисков.

CH : Может быть установлено в режиме чейнджера.

Tuner : Может быть установлено в режиме тюнера.

FM : Может быть установлено при приеме FM-радио.

AUX : Может быть установлено при выборе внешнего источника.

iPod : Может быть установлено в режиме проигрывания только с источника iPod. (USB-носитель используется при подсоединенном iPod)

2ZONE : Может быть установлено для источников иных, нежели вспомогательный источник при помощи установок "2 ZONE" <Настройка аудиосистемы> (стр. 23) в положение "ON".

ILLumi : Установка цвета освещения панели "ILM MSC SYNC" и управления подсветкой источником iPod "AT COL CHG" в меню в положение "OFF".

→ : Обращение к соответствующей странице.

A-D : Может быть установлено в случае выбранного варианта дисплея.

— : Может быть установлено при выборе любого источника.



- Для получения информации по настройкам перейдите на страницу, указанную в ссылке.
- Возможны режимы только соответствующие выбранному источнику.
- "ILM MSC SYNC" появляется, когда пункт "MENU" > "AT COL CHG" в <Управление функциями> установлен на "OFF" (Выкл).
- Положение, воспроизведенное с помощью функции "File Scan"
 - Аудиофайл: Первые 10 секунд
 - Носитель Music Editor: Первые 10 секунд, отобранные функцией пропуска введения.При выполнении функции пропуска введения поворачивайте регулятор управления влево или вправо, чтобы изменить композицию. Метод сканирования зависит от настроек приложения Music Editor. Подробнее см. справку приложения Music Editor.

1 Войдите в режим управления функциями Нажмите кнопку [FNC].

Появляется изображение функции.

2 Выберите нужный элемент для настройки

Тип операции	Операция
Перемещение между элементами	Поверните регулятор управления.
Выбор элемента	Нажмите регулятор управления.
Возврат к предыдущему элементу	Нажмите кнопку [FNC] или " 

Продолжайте действия по выбору элемента, пока не определите нужный элемент для настройки.

Пример:

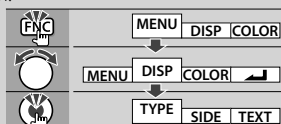

В данном руководстве описанный выше выбор элемента обозначается, как

Выберите "DISP" > "TYPE".

3 Сделайте установку

Поверните регулятор управления, чтобы выбрать значение установки, после чего нажмите регулятор управления.

- Значение параметров, отмеченных значком , можно установить поворотом регулятора управления вправо или влево.
- Для выбора установок некоторых элементов необходимо держать регулятор управления в нажатом положении в течение 1-2 секунд. Время, в течение которого необходимо держать регулятор управления в нажатом положении, отображается в поле Вход и измеряется в секундах.
- Для функций, имеющих дополнительное описание процесса установки, имеются ссылки с указанием номера страницы.



4 Выход из режима управления функциями

Нажмите кнопку [FNC] минимум на 1 секунду.

Установки дисплея

Типы дисплея

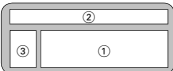
Ниже приведены типы дисплея.

Дисплей	Тип дисплея
"TYPE [A]"	
"TYPE [B]"	
"TYPE [C]"	
"TYPE [D]"	

- 1 Часть текстового дисплея
- 2 Индикация состояния
- 3 Часть значков дисплея
- 4 Дисплей (в зависимости от выбранного источника)
- 5 Отображение часов
- 6 Спектральный анализатор

Выбор текстового дисплея

Смена текстового дисплея.

При выборе тюнера в качестве источника

Информация	Дисплей
Название сервиса программы (FM)	"Frequency/PS"/"FREQ/PS"
Название композиции и имя исполнителя* (FM)	"Title/Artist"/"TITLE/ART"
Название станции* (FM)	"Station Name"/"ST NAME"
Радиотекст* "плюс" (FM)	"Radio Text Plus"/"R-TEXT+"
Текст радио (FM)	"Radio Text"/"R-TEXT"
Частота (MW, LW)	"Frequency"/"FREQ"
Спектральный анализатор и часы	"Speana/Clock"/"SPEANA"
Дата	"Date"/"DATE"
Отсутствие изображения	"Blank"/"BLANK"

* Отображается информация "Радиотекст плюс".

При выборе компакт-диска или внешнего диска в качестве источника

Информация	Дисплей
Название диска	"Disc Title"/"D-TITLE"
Название дорожки	"Track Title"/"T-TITLE"
Время воспроизведения и номер дорожки	"P-Time"/"P-TIME"
Название диска	"DNPS"
Спектральный анализатор и часы	"Speana/Clock"/"SPEANA"
Дата	"Date"/"DATE"
Отсутствие изображения	"Blank"/"BLANK"

При выборе аудиофайла в качестве источника

Информация	Дисплей
Название композиции и имя исполнителя	"Title/Artist"/"TITLE"
Название альбома и имя исполнителя	"Album/Artist"/"ALBUM"
Имя папки	"Folder Name"/"FOLDER"
Имя файла	"File Name"/"FILE"
Время воспроизведения и номер композиции	"P-Time"/"P-TIME"
Спектральный анализатор и часы	"Speana/Clock"/"SPEANA"
Дата	"Date"/"DATE"
Отсутствие изображения	"Blank"/"BLANK"

В режиме ожидания

Информация	Дисплей
Режим ожидания	"Source Name"/"SRC NAME"
Часы	"Clock"/"CLOCK"
Дата	"Date"/"DATE"
Отсутствие изображения	"Blank"/"BLANK"

При выборе дополнительного входа в качестве источника

Информация	Дисплей
Наименование дополнительного входа	"Source Name"/"SRC NAME"
Спектральный анализатор и часы	"Speana/Clock"/"SPEANA"
Дата	"Date"/"DATE"
Отсутствие изображения	"Blank"/"BLANK"

1 Войдите в режим выбора текстового дисплея (Типы дисплея A/ B/ C)

Выберите "DISP" > "TEXT".

Информацию о том, как выбрать элемент Управления функциями, смотрите в <Управление функциями> (стр. 6).

2 Выберите часть текстового дисплея

Нажмите регулятор управления вверх или вниз.

Выбранная часть текстового дисплея начинает мигать.

3 Выберите текст

Поверните регулятор управления или нажмите его вправо или влево.

4 Выход из режима выбора текстового дисплея

Нажмите кнопку [FNC].



- Если выбранный элемент отображения не содержит никаких сведений, отображаются другие сведения.
- Возможность выбора некоторых элементов зависит от типа и обозначения дисплея.

Следующая страница ►

Установки дисплея

- При выборе названия папки "Folder Name" в режиме проигрывания iPod имена отображаются в зависимости от выбранных в настоящий момент считываемых элементов.
- Когда выбран дисплей типа C, на экране появляется "Sreana" вместо "Sreana/Clock".
- Параметр "Frequency" (частота) можно выбрать только на первой строчке при установке текста.
- Если подсоединен LX-усилитель, на дисплее отображается функция, определяемая режимом дисплея LX-усилителя

Функция модели DPX503U

Выбор цвета подсветки

Выбор цвета подсветки панели.

1 Войдите в режим выбора цвета подсветки панели

Выберите "Color".

Информацию о том, как выбрать элемент Управления функциями, смотрите в <Управление функциями> (стр. 6).

2 Выберите элемент, для которого нужно установить цвет подсветки

Элемент	Надпись на дисплее
Все	"All Color"
Дисплей	"Display Color"
Кнопка	"Key Color"
Регулятор громкости	"Left Knob Color"
Регулятор управления	"Right Knob Color"
Сохранение и применение цветов подсветки, заданных для каждого элемента	"Color Preset"

Поверните регулятор управления и нажмите на центр, когда появится нужный элемент.

3 Выберите цвет подсветки

Поверните регулятор управления и нажмите на центр, когда появится нужный элемент.

Выберите цвет в "Variable Scan"/"Color1" — "Color 10"/"User".

Создание цвета "User" (Пользователь)

Вы можете создать собственный цвет при выборе цветов "Color1" (Цвет 1) — "Color10" (Цвет 10).

Чтобы перейти к использованию собственного цвета, выберите "User" (Пользователь).

1. Нажмите регулятор управления минимум на 1 секунду.

Войдите в режим тонкой цветовой настройки.

2. Установите цвет.

Тип операции	Операция
Чтобы выбрать вариант цвета для установки. (красный, зеленый либо синий)	Нажмите регулятор управления вправо или влево.
Чтобы выбрать цвет. (Спектр: 0 — 9)	Поверните регулятор управления или нажмите его вверх или вниз.

3. Нажмите регулятор управления.

Выйдите из режима тонкой цветовой настройки.

4 Выйдите из режима выбора цвета кнопок и регуляторов управления. Нажмите кнопку [FNC].



- С помощью функции "PRESET" (Заданные установки) можно сохранить цвета подсветки, выбранных для каждого элемента. Инструкции по сохранению цветов подсветки см. в разделе <Заданные установки цветов подсветки> (стр. 10).

Функция модели DPX503U

Заданные установки цветов подсветки

Сохранение комбинации цветов подсветки, выбранных для каждого элемента. Данные из памяти не могут быть удалены с помощью кнопки сброса.

1 Установите цвет подсветки для каждого элемента

См. раздел <Выбор цвета подсветки> (стр. 10).

2 Войдите в режим заданных установок цветов подсветки

Выберите "COLOR" (Цвет) > "PRESET" (Заданные установки) > "MEMO" (Память).

Информацию о том, как выбрать элемент Управления функциями, смотрите в <Управление функциями> (стр. 6).

3 Введите фиксированные настройки цвета подсветки в память

Нажмите регулятор управления.

На дисплее появится "Memory?".

4 Поверните регулятор управления, выберите "YES" и нажмите регулятор управления.

На экране появится "Memory Completed".

5 Выйдите из режима заданных установок цветов подсветки

Нажмите кнопку [FNC].



- Зарегистрируйте 1 пару заданных установок цветов подсветки.
- Если нажать кнопку Сброс, значение в памяти будет заменено на значение по умолчанию в функции "Выбор цвета подсветки".

Функция модели DPX503U

Вызов заданных установок цветов подсветки

Вызов параметров, сохраненных в режиме заданных установок цветов подсветки.

1 Войдите в режим вызова фиксированных звуковых настроек

Выберите "COLOR" > "PRESET" > "RECALL".

Информацию о том, как выбрать элемент Управления функциями, смотрите в <Управление функциями> (стр. 6).

2 Вызовите заданные установки цветов подсветки

Нажмите регулятор управления.

На дисплее появится "Recall?".

3 Поверните регулятор управления, выберите "YES" и нажмите регулятор управления.

На экране появится "Recall Completed".

4 Выйдите из режима вызова заданных установок цветов подсветки

Нажмите кнопку [FNC].



- При вызове заданных установок цветов подсветки текущие установки цветов подсветки будут заменены на заданные значения.

Название диска (DNPS)

Как присвоить название компакт-дису.

1 Включите воспроизведение диска, которому вы хотите дать название

2 В меню выберите режим установки названия

Выберите дисплей "Name Set".

Информацию о том, как выбрать элемент

Управления функциями, смотрите в <Управление функциями> (стр. 6).

3 Войдите в режим ввода названия

Нажмите регулятор управления минимум на 1 секунду.

4 Введите имя

Тип операции	Операция
Для ввода символов используйте курсор	Нажмите регулятор управления вправо или влево.
Выберите тип символов*	Нажмите регулятор управления.
Выберите символы	Поверните регулятор управления или нажмите его вверх или вниз.

* При каждом нажатии регулятора тип символов изменяется, как показано ниже.

Тип символов	Символы
Прописные буквы	A-Z
Строчные буквы	a-z
Цифры и символы	0-9, ., -, /, \, , =, >, <, !, @, #, \$, %, ^, &, * (знак умножения), (знак пробела)
Специальные символы (Знаки ударения)	^, ` (знак ударения), ~ (знак ударения)



- Символы могут вводиться с помощью числовых кнопок пульта дистанционного управления. Пример: Если вводится "DANCE".

Символ	"D"	"A"	"N"	"C"	"E"
Кнопка	[3] [▶▶]	[2] [▶▶]	[6] [▶▶]	[2] [▶▶]	[3] [▶▶]
Число нажатий	1	1	2	3	2

5 Выход из режима меню

Нажмите кнопку [FNC].



- Название невозможно присоединить к аудиофайлу.
- Если работа прерывается на 10 секунд, название запоминается, и режим ввода названия выключается.
- Средства, которым можно дать название.
 - Внутренний проигрыватель компакт-дисков: 10 дисков
 - Внешний чейнджер компакт-дисков/проигрыватель компакт-дисков: В зависимости от типа чейнджера компакт-дисков/проигрывателя компакт-дисков. Смотрите руководство по эксплуатации чейнджера компакт-дисков/проигрывателя компакт-дисков.
- Название компакт-диска можно изменить с помощью той же операции, что и для ввода названия.

Установки дисплея

Настройка индикатора дополнительного входа

Для переключения на источник вспомогательного входа выберите раздел из указанных ниже.

1 Выбор вспомогательного входа в режиме меню (в режиме дополнительного устройства "AUX" как источника)

Выберите дисплей "Name Set".

Информацию о том, как выбрать элемент Управления функциями, смотрите в <Управление функциями> (стр. 6).

2 Вход в режим установки индикатора дополнительного входа

Нажмите регулятор управления минимум на 1 секунду.

Выбранный на данный момент дополнительный вход отображается на дисплее.

3 Выберите индикатор дополнительного входа

Поверните регулятор управления или нажмите его вверх или вниз.

"AUX"/"DVD"/"PORTABLE"/"GAME"/"VIDEO"/"TV"

4 Выход из режима настройки дополнительного входа

Нажмите кнопку [FNC].



- Когда работа прекращается на 10 секунд, в это время происходит регистрация имени и закрывается режим установки индикатора дополнительного входа.
- Индикатор дополнительного входа может быть установлен только в том случае, если используется встроенный дополнительный вход или вход дополнительного устройства KCA-S220A. В модели KCA-S220A, "AUX EXT" отображается по умолчанию.

Переход в режим правки сообщения

Установка приветственного сообщения при включении питания.

1 Выберите элемент для правки приветственного сообщения в режиме Меню

Выберите "OPENING MSGE Edit".

Информацию о том, как выбрать элемент Управления функциями, смотрите в <Управление функциями> (стр. 6).

2 Войдите в режим правки приветственного сообщения

Нажмите регулятор управления минимум на 1 секунду.

3 Введите символ

Тип операции	Операция
Для ввода символов используйте курсор	Нажмите регулятор управления вправо или влево.
Выберите тип символов*	Нажмите регулятор управления.
Выберите символы	Поверните регулятор управления или нажмите его вверх или вниз.

* При каждом нажатии регулятора тип символов изменяется, как показано ниже.

Тип символов	Операция
Прописные буквы	Нажмите регулятор управления вверх.
Строчные буквы	Нажмите регулятор управления вниз.
Цифры и символы	Нажмите регулятор управления влево/вправо.

4 Нажмите регулятор управления минимум на 2 секунды.

На экране появится "Completed".

5 Выход из режима меню

Нажмите кнопку [FNC].



- Приветственное сообщение может содержать до 8 символов.

Работа системы воспроизведения с диска/аудиофайла

Функция воспроизведения аудиофайлов/дисков с встроенного проигрывателя компакт-дисков

Выбор музыки

Выбор композиции для прослушивания с устройства или носителя, воспроизводимых в данный момент.

1 Войдите в режим выбора музыки

Поверните регулятор управления.

Отображается список музыкальных композиций.

2 Поиск композиций

Выберите элемент категории с помощью регулятора управления.

Источник iPod (когда включен режим "iPod") (функция модели DPX503U)

Тип операции	Операция
Перемещение между элементами	Поверните регулятор управления.
Выбор элемента	Нажмите регулятор управления.
Возврат к предыдущему элементу	Нажмите регулятор управления вверх.
Возврат к первому элементу	Нажмите регулятор управления вверх минимум на 1 секунду.

Другой источник

Аудиофайл (включая источник iPod, когда "iPod Mode" выключен)

Тип операции	Операция
Перемещение между элементами	Поверните регулятор управления или нажмите его вверх или вниз.
Выбор элемента	Нажмите регулятор управления вправо.
Возврат к предыдущему элементу	Нажмите регулятор управления влево.
Возврат к первому элементу	Нажмите регулятор управления влево минимум на 1 секунду.

Встроенный проигрыватель компакт-дисков

Тип операции	Операция
Перемещение между композициями	Поверните регулятор управления или нажмите его вверх или вниз.
Выбор композиции	Нажмите регулятор управления.
Возврат к первой композиции	Нажмите регулятор управления влево минимум на 1 секунду.

Символ "◀" или "▶" рядом с отображаемым элементом указывает, что данному элементу предшествует или за ним следует другой элемент.

При выборе композиции она воспроизводится с начала.

Отмена выбора музыки

Нажмите кнопку [FNC].



- Выбор музыки не осуществляется в режиме непоследовательного воспроизведения.
- Установите режим iPod в "MENU" > режим "iPod" в <Управление функциями> (стр. 6).

Функция пульта дистанционного управления

Прямой поиск композиции

Осуществляет поиск композиции по номеру.

1 Введите номер композиции

Нажмите кнопки с цифрами на пульте дистанционного управления.

2 Поиск композиции

Нажмите кнопку [◀◀] или [▶▶].

Отмена прямого поиска композиции

Нажмите кнопку [▶ II].



- Поиск композиций не осуществляется во время работы iPod, файлов "Music Editor", во время непоследовательного воспроизведения или в режиме сканирующего воспроизведения.

Функция устройств автоматической смены компакт-дисков с пультом дистанционного управления

Прямой поиск диска

Осуществляет поиск диска по его номеру.

1 Введите номер диска

Нажмите кнопки с цифрами на пульте дистанционного управления.

2 Поиск диска

Нажмите кнопку [FM] или [AM].

Отмена прямого поиска диска

Нажмите кнопку [▶ II].



- Прямой поиск не осуществляется в режиме случайного воспроизведения или сканирующего воспроизведения.

Работа системы воспроизведения с диска/аудиофайла

Основные операции чейнджера компакт-дисков (Дополнительно)

Выбор чейнджера компакт-дисков в качестве источника

Нажмите кнопку [SRC].

Выберите индикатор "CD Changer".

Информацию о том, как выбрать источник воспроизведения, можно найти, нажав на кнопку выбора источника <Кнопка питания/выбора источника> в разделе <Основные принципы работы устройства> (стр. 4).

Поиск музыки

Нажмите регулятор управления вправо или влево.

Поиск диска

Нажмите регулятор управления вверх или вниз.

Повтор текущей записи или диска. (Повтор)

Нажмите кнопку [4].

Продолжайте нажимать кнопку для последовательного выбора повтора воспроизведения записи "Track Repeat ON", повтора воспроизведения всего диска "Disc Repeat ON" или отмены повтора "Repeat OFF".

Произвольно проигрывает треки с дисков, находящихся в устройстве смены дисков. (Случайный выбор)

Нажмите кнопку [6].

Нажатие кнопки позволяет переключать настройки между случайным выбором "Magazine RDM ON" и отключением случайного выбора "Magazine RDM OFF".

Работа тюнера

Память фиксированной настройки станций

Ввод станции в память.

- 1 Выберите частоту для ввода в память**
Нажмите регулятор управления вправо или влево.
- 2 Войдите в режим памяти фиксированных настроек**
Выберите режим памяти фиксированных настроек "P.MEM".
Информацию о том, как выбрать элемент Управления функциями, смотрите в <Управление функциями> (стр. 6).
- 3 Выберите номер для ввода в память**
Поверните регулятор управления.
- 4 Определите номер для ввода в память**
Нажмите регулятор управления.
- 5 Дождитесь вступления определенного номера в действие**
Нажмите регулятор управления.

Отмена режима памяти фиксированных настроек

Нажмите кнопку [FNC].



- Эту функцию можно выполнять кнопками [1] — [6].
См. раздел <Основные принципы работы устройства> (стр. 4).

Фиксированная настройка

Вызов станций из памяти.

- 1 Войдите в режим выбора фиксированных настроек тюнера**
Поверните регулятор управления.
На экране появится список радиостанций.
- 2 Выберите нужную станцию в памяти**
Поверните регулятор управления.
- 3 Вызовите станцию**
Нажмите регулятор управления.

Отмена фиксированных настроек тюнера

Нажмите кнопку [FNC].



- Эту функцию можно выполнять кнопками [1] — [6].
См. раздел <Основные принципы работы устройства> (стр. 4).

Функция пульта дистанционного управления

Настройка прямым доступом

Ввод частоты и настройка.

- 1 Войдите в режим настройки прямого доступа**
Нажмите кнопку [DIRECT] на пульте дистанционного управления.
На экране появится "----".
- 2 Введите частоту**
Нажмите кнопки с цифрами на пульте дистанционного управления.
Пример:

Нужная частота	Нажимаемые кнопки
92,1 МГц (FM)	[0], [9], [2], [1]
810 кГц (AM)	[0], [8], [1], [0]

Отмена настройки прямого доступа

Нажмите кнопку [DIRECT] на пульте дистанционного управления.



- Частоту в диапазоне FM можно вводить шагами минимум 0,1 МГц.

Изменение языка для функцииPTY

Выбор языка для типа программы;

Язык	Дисплей	Язык	Дисплей
Английский	"English"	Норвежский	"Norwegian"
Испанский	"Spanish"	Португальский	"Portuguese"
Французский	"French"	Шведский	"Swedish"
Голландский	"Dutch"	Немецкий	"German"

- 1 Войдите в режимPTY**
См. <PTY (Тип программы)> (стр. 16).
- 2 Войдите в режим изменения языка**
Нажмите кнопку [TI].
- 3 Выберите язык**
Поверните регулятор управления или нажмите его вверх или вниз.
- 4 Выход из режима выбора языка**
Нажмите кнопку [TI].

Работа тюнера

PTY (Тип программы)

Выбор типа программы из нижеприведенного списка и поиск станции;

Тип программы	Дисплей	Тип программы	Дисплей
Речь	"All Speech"	Погода	"Weather & Metr"
Музыка	"All Music"	Финансы	"Finance"
Новости	"News"	Детские программы	"Children's Prog"
Текущие события	"Current Affairs"	Общественные события	"Social Affairs"
Информация	"Information"	Религия	"Religion"
Спорт	"Sport"	Звонок в студию	"Phone In"
Образование	"Education"	Путешествия	"Travel & Touring"
Драма	"Drama"	Отдых	"Leisure & Hobby"
Культура	"Cultures"	Джазовая музыка	"Jazz Music"
Наука	"Science"	Музыка кантри	"Country Music"
Разное	"Varied Speech"	Национальная музыка	"National Music"
Поп музыка	"Pop Music"	Старые хиты	"Oldies Music"
Рок музыка	"Rock Music"	Народная музыка	"Folk Music"
Легкая музыка	"Easy Listening M"	Документальные программы	"Documentary"
Легкая классическая	"Light Classic M"		
Серьезная классическая	"Serious Classics"		
Другая музыка	"Other Music"		

- Речь и музыка включают типы программ, указанные ниже.
Музыка: Выделение черным.
Речь: Выделение белым.

1 Войдите в режим PTY

Нажмите регулятор управления.

На экране появится "PTY Select".

2 Выберите тип программы

Поверните регулятор управления или нажмите его вверх или вниз.

3 Поиск станции выбранного типа программы

Нажмите регулятор управления вправо или влево.

4 Выход из режима PTY

Нажмите регулятор управления.



- Данную функцию нельзя использовать во время приема дорожной информации или приема AM.
- Если выбранный тип программы не обнаружен, появляется надпись "No PTY". Выберите другой тип программы.

Фиксированная настройка типа программы

Ввод типа программы в память кнопки и ее быстрый вызов.

Фиксированная настройка типа программы

1 Выберите тип программы для фиксированной настройки

См. <PTY (Тип программы)> (стр. 16).

2 Войдите в режим выбора фиксированных настроек типа программы

Нажмите кнопку [FNC].

3 Выберите номер, который вы хотите ввести в память

Поверните регулятор управления или нажмите его вправо или влево.

4 Введите тип программы в память

Нажмите регулятор управления минимум на 1 секунду.

5 Выход из режима выбора фиксированных настроек типа программы

Нажмите кнопку [FNC].

Вызов сохраненного в памяти типа программы

1 Войдите в режим PTY

См. <PTY (Тип программы)> (стр. 16).

2 Войдите в режим выбора фиксированных настроек типа программы

Нажмите кнопку [FNC].

3 Выберите номер, который вы хотите вызвать из памяти

Поверните регулятор управления или нажмите его вправо или влево.

4 Вызов типа программы

Нажмите регулятор управления.

5 Выход из режима выбора фиксированных настроек типа программы

Нажмите кнопку [FNC].

Другие функции

Активизация кода безопасности



- Код доступа может быть установлен как 4-х-значное число по Вашему выбору.
- Код доступа не может отображаться или сообщаться. Запишите код доступа и бережно храните его.

1 Установка кода безопасности в режиме меню (В режиме ожидания)

На экране появится “Security Set”.

Информацию о том, как выбрать элемент Управления функциями, смотрите в <Управление функциями> (стр. 6).

2 Войдите в режим ввода кода безопасности. Нажмите регулятор управления минимум на 1 секунду.

Когда на дисплее отображается “Enter”, также отображается и “SECURITY SET”.

3 Введите код безопасности

Тип операции	Операция
Выберите цифры, которые вы хотите ввести	Нажмите регулятор управления вправо или влево.
Выберите цифры кода безопасности	Поверните регулятор управления или нажмите его вверх или вниз.

4 Подтвердите код безопасности

Нажмите регулятор управления минимум на 3 секунды.

Когда на дисплее отображается “Re-Enter”, также отображается и “SECURITY SET”.

5 Повторите операции 3 — 4 и заново введите код безопасности.

На экране появится “Approved”.

Функция кода безопасности активизируется.



- Если во время операций 3 — 4 был введен неправильный код, повторите процедуру, начиная с операции 3.

6 Выход из режима кода безопасности. Нажмите кнопку [FNC].

Ввод кода безопасности

Код безопасности требуется при первом запуске системы после отсоединения батареи питания или нажатия кнопки сброса Reset.

1 Включите питание.

2 Выполните операции 3 — 4 и введите код безопасности.

На экране появится “Approved”.

Теперь вы можете пользоваться вашим устройством.

Деактивация кода безопасности

Чтобы деактивировать функцию кода доступа.

1 Установка кода безопасности в режиме меню (В режиме ожидания)

Выберите дисплей “Security Clear”.

Информацию о том, как выбрать элемент Управления функциями, смотрите в <Управление функциями> (стр. 6).

2 Войдите в режим ввода кода безопасности. Нажмите регулятор управления минимум на 1 секунду.

Когда на дисплее отображается “Enter”, также отображается и “SECURITY CLEAR”.

3 Введите код безопасности

Тип операции	Операция
Выберите цифры, которые вы хотите ввести	Нажмите регулятор управления вправо или влево.
Выберите цифры кода безопасности	Поверните регулятор управления или нажмите его вверх или вниз.

4 Нажмите регулятор управления минимум на 3 секунды.

На экране появится “Clear”.

Функция безопасного кода деактивируется.

5 Выход из режима кода безопасности. Нажмите кнопку [FNC].



- Если вводится неправильный код доступа, на дисплее появляется “Error”. Введите правильный код доступа

Другие функции

Настройка часов в ручном режиме

1 Установка часов в режиме меню

Выберите дисплей "Clock Adjust".
Информацию о том, как выбрать элемент Управления функциями, смотрите в <Управление функциями> (стр. 6).

2 Войдите в режим настройки часов Нажмите регулятор управления минимум на 1 секунду.

Индикатор часов начнет мигать.

3 Настройка часов

Тип операции	Операция
Выбор элемента (часы или минуты)	Нажмите регулятор управления вправо или влево.
Установите каждую позицию	Поверните регулятор управления или нажмите его вверх или вниз.

4 Выход из режима настройки часов Нажмите кнопку [FNC].



- Вы можете выполнить данную настройку, когда пункт "MENU" > "SYNC" в меню <Управление функциями> (стр. 6) находится в положении "OFF" (Выкл).

Настройка даты

1 выбор режима установки даты в режиме меню

Выберите дисплей "Date Adjust".
Информацию о том, как выбрать элемент Управления функциями, смотрите в <Управление функциями> (стр. 6).

2 Войдите в режим настройки даты Нажмите регулятор управления минимум на 1 секунду.

Индикатор даты начнет мигать.

3 Настройка даты

Тип операции	Операция
Выбор элемента (месяц, день, год)	Нажмите регулятор управления вправо или влево.
Установите каждую позицию	Поверните регулятор управления или нажмите его вверх или вниз.

4 Выход из режима настройки даты Нажмите кнопку [FNC].

Настройка демонстрационного режима

Включение/выключение демонстрационного режима.

1 Установка демонстрационного режима в режиме меню

Выберите дисплей "DEMO Mode".
Информацию о том, как выбрать элемент Управления функциями, смотрите в <Управление функциями> (стр. 6).

2 Настройте демонстрационный режим Нажмите регулятор управления минимум на 2 секунды.

Для переключения между положениями ВКЛ и ВЫКЛ удерживайте кнопку в течение 2 секунд и более.

3 Выход из режима демонстрации Нажмите кнопку [FNC].

С подключением блока усилителя LX

Управление усилителем

Вы можете управлять усилителем LX, подключенным к данному устройству.

1 Выбор режима управления усилителем в режиме меню

Выберите "AMS Control".
Информацию о том, как выбрать элемент Управления функциями, смотрите в <Управление функциями> (стр. 6).

2 Выберите режим управления усилителем Нажмите регулятор управления минимум на 1 секунду.

3 Выберите функцию управления усилителя для регулирования Нажмите регулятор управления вверх или вниз.



- Для получения подробной информации о функции управления усилителем, смотрите руководство по эксплуатации, прилагаемое к усилителю LX.

4 Отрегулируйте режим управления усилителем Нажмите регулятор управления вправо или влево.

5 Выход из режима управления усилителем Нажмите кнопку [FNC].

Настройки звучания

Функция модели DPX503U

Выбор кабины

Вы можете компенсировать задержку времени прибытия звука, определяемую установочным положением динамиков, выбрав среду звучания по следующим типам транспортных средств:

Тип транспортного средства (положение заднего динамика)	Дисплей
Без компенсации.	"OFF"
Малогобаритный автомобиль (задняя дверь)	"Compact1"
Малогобаритный автомобиль (грузовой отсек)	"Compact2"
Седан (задняя дверь)	"Sedan1"
Седан (грузовой отсек)	"Sedan2"
Универсал (задняя дверь)	"Wagon1"
Универсал (грузовой отсек)	"Wagon2"
Мини - фургон (задняя дверь)	"Minivan1"
Мини - фургон (грузовой отсек)	"Minivan2"
Спортивный автомобиль (задняя дверь)	"SUV1"
Спортивный автомобиль (грузовой отсек)	"SUV2"
Пассажирский фургон (задняя дверь)	"PassengerVan1"
Пассажирский фургон (грузовой отсек)	"PassengerVan2"
Вызов значения, заданного в <DTA> (стр. 19).	"User"

1 Войдите в режим выбора кабины Выберите "SOUND" > "S-SET" > "CABIN".

Информацию о том, как выбрать элемент Управления функциями, смотрите в <Управление функциями> (стр. 6).

2 Выберите тип транспортного средства Поверните регулятор управления и нажмите на центр, когда появится нужный элемент.

3 Выйдите из режима выбора кабины Нажмите кнопку [FNC].



- Более тонкая компенсация расстояний выполняется с помощью функции <DTA> (стр. 19). Кроме того, значение, заданное с помощью функции <DTA>, можно вызвать с помощью параметра "User".

Функция модели DPX503U

Установка DTA (цифровая регулировка запаздывания)

Тонкая регулировка компенсации положения динамиков описана в разделе <Выбор кабины> (стр. 19).

1 Войдите в режим настройки DTA Выберите "SOUND" > "S-SET" > "DTA".

Информацию о том, как выбрать элемент Управления функциями, смотрите в <Управление функциями> (стр. 6).

2 Выберите динамик, который нужно настроить

Настраиваемый динамик	Дисплей
Фронтальный динамик	"DTA-Front"
Тыловой динамик	"DTA-Rear"
Низкочастотный динамик	"DTA-Sub"

Поверните регулятор управления и нажмите на центр, когда появится нужный элемент.

3 Установите значение компенсации положения динамика Поверните регулятор управления.

Установите значение от 0 до 440 см. Инструкции по установке значения компенсации см. в <Приложение> (стр. 29).

4 Выйдите из режима настройки DTA Нажмите кнопку [FNC].

Настройки звучания

Функция модели DPX503U

Установка параметра X'Over

Вы можете установить значение параметра X'Over для динамиков;

Регулируемый параметр	Дисплей	Диапазон
Передний фильтр ВЧ	"HPF-Front"	Весь диапазон/40/60/80/100/120/ 150/180/220 Гц
Задний фильтр ВЧ	"HPF-Rear"	Весь диапазон/40/60/80/100/120/ 150/180/220 Гц
Фильтр нижних частот	"LPF"	50/60/80/100/120/весь диапазон Гц
Уровень низкочастотного динамика	"SUB-W LEVEL"	-15 — +15
Фаза низкочастотного динамика	"SW PHASE"	Обратная (180°)/ Нормальная (0°)

1 Войдите в режим установки X'Over Выберите "SOUND" > "S-SET" > "XOVER".

Информацию о том, как выбрать элемент Управления функциями, смотрите в <Управление функциями> (стр. 6).

2 Выберите элемент, который нужно настроить

Поверните регулятор управления и нажмите на центр, когда появится нужный элемент.

3 Установите значение X'Over

Поверните регулятор управления.

4 Выйдите из режима установки X'Over

Нажмите кнопку [FNC].

Функция модели DPX503U

Настройка эквалайзера

Вы можете отрегулировать следующие параметры настройки эквалайзера;

Регулируемый параметр	Дисплей	Диапазон
System Q	"Preset EQ"	"NATURAL" (естественный)/ "USER" (пользовательская установка)/ "ROCK" (рок)/ "POPS" (поп)/ "EASY" (простой)/ "TOP40" (Топ 40)/ "JAZZ" (джаз)/ "GAME" (игра)
Уровень НЧ*	"Bass"	-8 — +8
Уровень СЧ*	"Middle"	-8 — +8
Уровень ВЧ*	"Treble"	-8 — +8

* Память тембра источника: Выбранный параметр заносится в память для каждого источника.



• "USER": Диапазоны, выбранные в последний раз для уровня низких, средних и высоких частот, вызываются автоматически.

1 Войдите в режим настройки эквалайзера Выберите "SOUND" > "S-CTRL" > "EQ".

Информацию о том, как выбрать элемент Управления функциями, смотрите в <Управление функциями> (стр. 6).

2 Выберите элемент, который нужно настроить

Поверните регулятор управления и нажмите на центр, когда появится нужный элемент.

3 Задайте значение

Поверните регулятор управления.

4 Выйдите из режима настройки эквалайзера

Нажмите кнопку [FNC].

Функция модели DPX503U

Выбор заданного положения

Выберите одну из следующих позиций в соответствии с положением прослушивания, чтобы выполнялась компенсация до нормальной среды звучания по выбранному положению слушателя;

Сидение для компенсации	Диапазон
Без компенсации.	"All" (Все)
Переднее левое сидение	"FrontLeft" (Переднее левое)
Переднее правое сидение	"FrontRight" (Переднее правое)
Переднее сидение	"FrontAll" (Передние все)
Вызов значения, заданного в разделе <Установка положения вручную> (стр. 21).	"USER" (Пользователь)

1 Войдите в режим настройки положения Выберите "SOUND" > "S-CTRL" > "POSIT" > "P-POSIT".

Информацию о том, как выбрать элемент Управления функциями, смотрите в <Управление функциями> (стр. 6).

2 Выберите сидению, для которого нужно выполнить компенсацию

Поверните регулятор управления.

3 Выйдите из режима настройки положения

Нажмите кнопку [FNC].

Установка положения вручную

Тонкая настройка значения, установленного в ходе выбора заданного положения для динамика.

1 Войдите в режим настройки положения Выберите "SOUND" > "S-CTRL" > "POSIT" > "M-POS1".

Информацию о том, как выбрать элемент Управления функциями, смотрите в <Управление функциями> (стр. 6).

2 Выберите динамик, который нужно настроить

Функция	Обзор настройки
"Front Lch"	Передний левый динамик
"Front Rch"	Передний правый динамик
"Rear Lch"	Задний левый динамик
"Rear Rch"	Задний правый динамик
"Sub Lch"	Левый низкочастотный динамик
"Sub Rch"	Правый низкочастотный динамик

Поверните регулятор управления и нажмите на центр, когда появится нужный элемент.

3 Отрегулируйте динамик Поверните регулятор управления.

Установите значение от 0 до 170 см.

4 Выйдите из режима настройки положения Нажмите кнопку [FNC].



- При выборе "User" (Пользователь) в меню <Выбор заданного положения> (стр. 20), будет применено установленное значение параметра.

Память фиксированных звуковых настроек

Регистрация установки параметров функцией управления звуком. Данные из памяти не могут быть удалены с помощью кнопки сброса.

1 Настройте управление звучанием

Смотрите следующие операции по настройке управлением звучания.

- Выбор кабины (стр. 19)
- Установка DTA (цифровая регулировка запаздывания) (стр. 19)
- Установка параметра X'Over (стр. 20)
- Настройка эквалайзера (стр. 20)
- Выбор заданного положения (стр. 20)
- Установка положения вручную (стр. 21)

2 Войдите в режим фиксированных звуковых настроек

Выберите "SOUND" > "PRESET" > "MEMO".

Информацию о том, как выбрать элемент Управления функциями, смотрите в <Управление функциями> (стр. 6).

3 Введите фиксированные звуковые настройки в память

Нажмите регулятор управления.

На дисплее появится "Memory?".

4 Поверните регулятор управления, выберите "YES" и нажмите регулятор управления.

На экране появится "Memory Completed".

5 Выход из режима фиксированных звуковых настроек

Нажмите кнопку [FNC].



- Зарегистрируйте 1 пару фиксированных звуковых настроек. Нельзя зарегистрироваться источником.
- Если вы нажмете сброс, все источники станут регистрируемым параметром настройки.

Настройки звучания

Функция модели DPX503U

Вызов фиксированных звуковых настроек

Вызов установки звука, зарегистрированной функцией <Память фиксированных звуковых настроек> (стр. 21).

1 Выберите источник

Информацию о том, как выбрать источник воспроизведения, можно найти, нажав на кнопку выбора источника <Кнопка питания/выбора источника> в разделе <Основные принципы работы устройства> (стр. 4).

2 Войдите в режим вызова фиксированных звуковых настроек

Выберите **"SOUND" > "PRESET" > "RECALL"**.

Информацию о том, как выбрать элемент управления функциями, смотрите в <Управление функциями> (стр. 6).

3 Вызовите фиксированные звуковые настройки

Нажмите регулятор управления.

На дисплее появится "Recall?".

4 Поверните регулятор управления, выберите "YES" и нажмите регулятор управления.

На экране появится "Recall Completed".

5 Выйдите из режима возврата фиксированных звуковых настроек

Нажмите кнопку [FNC].



- Память пользователя функции "SYSTEM Q" в функции <Настройка эквалайзера> (стр. 20) изменяется на значение, вызванное из памяти.
- Пункт памяти тембра источника функции <Настройка эквалайзера> (стр. 20) изменяется на величину, вызванную из памяти выбранным источником.

Настройка звучания

Вы можете настроить следующие параметры настройки звучания;

Регулируемый параметр	Дисплей	Диапазон
Громкость задних акустических систем	"REAR VOLUME"	0 — 35
Уровень низкочастотного динамика*	"SUB-W LEVEL"	-15 — +15
System Q*	"NATURAL"/ "USER"/"ROCK"/ "POPS"/"EASY"/ "TOP40"/"JAZZ"/ "GAME"	Естественный/ Пользовательская установка/Рок/Поп/ Простой/Топ 40/Джаз/ Игра
Уровень НЧ*	"BASS LEVEL"	-8 — +8
Уровень СЧ*	"MIDDLE LEVEL"	-8 — +8
Уровень ВЧ*	"TREBLE LEVEL"	-8 — +8
Баланс	"BALANCE"	Левый 15 — Правый 15
Уровень сигнала переднего/заднего канала	"FADER"	Задний 15 — Передний 15

Выход из режима настроек звучания (Режим настройки Громкости)

*Функция модели DPX303/DPX313.



- Память тембра источника: Вы можете задать диапазон низких, средних и высоких частот для каждого источника.
- "USER": Диапазоны, выбранные в последний раз для уровня низких, средних и высоких частот, вызываются автоматически.

1 Выберите источник для регулирования

Информацию о том, как выбрать источник воспроизведения, можно найти, нажав на кнопку выбора источника <Кнопка питания/выбора источника> в разделе <Основные принципы работы устройства> (стр. 4).

2 Войдите в режим настройки звучания

Нажмите регулятор [AUD].

3 Выберите параметр звучания для регулирования

Нажмите регулятор [AUD].

4 Отрегулируйте параметр звучания

Поверните регулятор [AUD].

5 Выход из режима настройки звучания

Нажмите любую кнопку.

Нажмите любую кнопку кроме регулятора [AUD] либо [▲] и [ATT].

Настройка аудиосистемы

Настройка акустической системы может быть произведена следующим образом;

Регулируемый параметр	Дисплей	Диапазон
Передний фильтр ВЧ*	"HPF-F"	Весь диапазон/40/60/80/100/120/ 150/180/220 Гц
Задний фильтр ВЧ*	"HPF-R"	Весь диапазон/40/60/80/100/120/ 150/180/220 Гц
Фильтр низких частот*	"LPF"	50/60/80/100/120/весь диапазон Гц
Фаза низкочастотного динамика*	"SW PHASE"	Обратная (180°)/ Нормальная (0°)
Контраст громкости	"VOL-OFFSET"	-8 —±0 (ВНЕС.: -8 —+8)
Громкость*	"LOUD"	Выкл/Вкл
Система двух зон	"2 ZONE"	Выкл/Вкл

*Функция модели DPX303/DPX313.



- Контраст громкости: Громкость каждого источника может устанавливаться с отклонением от базовой громкости.
- Тонкомпенсация: Компенсация низких и высоких частот при низкой громкости. (Если в качестве источника выбран тюнер, компенсируется только тембр низких частот.)
- Система двух зон
Основной источник и дополнительный источник (вспомогательный вход) по отдельности выдают сигналы для фронтального канала и тылового канала.
 - Установите дополнительный источник, выбрав "Zone2" в <Управление функциями> (стр. 6).
 - Основной источник выбирается кнопкой [SRC].
 - Уровень громкости переднего канала настраивается регулятором [AUD].
 - Установите громкость тылового канала с помощью <Настройка звучания> (стр. 22), либо нажав [▲]/[▼] на пульте дистанционного управления (стр. 25).
 - Настройки звучания не распространяются на дополнительный источник.

1 Выберите источник для регулирования

Информацию о том, как выбрать источник воспроизведения, можно найти, нажав на кнопку выбора источника <Кнопка питания/выбора источника> в разделе <Основные принципы работы устройства> (стр. 4).

2 Войдите в режим "Настройка аудиосистемы"

Нажмите регулятор [AUD] минимум на 1 секунду.

3 Выберите элемент настройки аудиосистемы для регулирования
Нажмите регулятор [AUD].

4 Настройте элемент управления аудиосистемой
Поверните регулятор [AUD].

5 Выход из режима настройки звучания
Нажмите регулятор [AUD] минимум на 1 секунду.

Настройка типа акустической системы

Рекомендуется следующая подстройка для оптимального значения System Q при настройке типа акустической системы;

Тип акустической системы	Дисплей
ВЫКЛ	"OFF"
Для 5 & 4 дюйм. акустической системы	"5/4inch"
Для 6 & 6x9 дюйм. акустической системы	"6x9/6inch"
Для штатной акустической системы	"O.E.M."

1 Войдите в режим ожидания

Выберите дисплей "STANDBY".
Информацию о том, как выбрать источник воспроизведения, можно найти, нажав на кнопку выбора источника <Кнопка питания/выбора источника> в разделе <Основные принципы работы устройства> (стр. 4).

2 Войдите в режим настройки типа акустической системы
Нажмите регулятор [AUD].

На экране появится "SP SEL".

3 Выберите тип акустической системы
Поверните регулятор [AUD].

4 Выход из режима настройки типа акустической системы
Нажмите регулятор [AUD].

Настройки звучания

Функция модели DPX303/DPX313.

Память фиксированных звуковых настроек

Регистрация установки параметров функцией управления звуком. Данные из памяти не могут быть удалены с помощью кнопки сброса.

1 Настройте управление звучанием

Смотрите следующие операции по настройке управлением звучания.

- <Настройка звучания> (стр. 22)
- <Настройка аудиосистемы> (стр. 23)

2 Выберите одну из фиксированных звуковых настроек находясь в режиме меню (Любой режим, кроме режима ожидания)

Выберите дисплей "Audio Preset".

Информацию о том, как выбрать элемент Управления функциями, смотрите в <Управление функциями> (стр. 6).

3 Включите режим фиксированных звуковых настроек

Нажмите регулятор управления минимум на 1 секунду.

4 Выберите память фиксированных звуковых настроек

Поверните регулятор управления.

Выберите дисплей "Memory".

5 Определите, следует ли заносить фиксированные звуковые настройки в память

Нажмите регулятор управления.

На дисплее появится "Memory?".

6 Введите фиксированные звуковые настройки в память

Поверните регулятор управления, выберите "YES" и нажмите регулятор управления.

На экране появится "Memory Completed".

7 Выход из режима фиксированных звуковых настроек

Нажмите кнопку [FNC].



- Зарегистрируйте 1 пару фиксированных звуковых настроек. Нельзя зарегистрироваться источником.
- Если вы нажмете сброс, все источники станут регистрируемыми параметром настройки.
- Нельзя зарегистрировать следующие параметры. Громкость, Баланс, Уровень сигнала переднего/ заднего канала, Тонкомпенсация, Контраст громкости, Система двух зон, Громкость заднего канала

Функция модели DPX303/DPX313.

Вызов фиксированных звуковых настроек

Вызов установки звука, зарегистрированной функцией <Память фиксированных звуковых настроек> (стр. 24).

1 Выберите источник

Информацию о том, как выбрать источник воспроизведения, можно найти, нажав на кнопку выбора источника <Кнопка питания/выбора источника> в разделе <Основные принципы работы устройства> (стр. 4).

2 Выберите одну из фиксированных звуковых настроек находясь в режиме меню (Любой режим, кроме режима ожидания)

Выберите дисплей "Audio Preset".

Информацию о том, как выбрать элемент Управления функциями, смотрите в <Управление функциями> (стр. 6).

3 Включите режим фиксированных звуковых настроек

Нажмите регулятор управления минимум на 1 секунду.

4 Выберите функцию вызова фиксированных звуковых настроек

Поверните регулятор управления.

Выберите дисплей "Recall".

5 Определите, следует ли вызывать фиксированные звуковые настройки из памяти

Нажмите регулятор управления.

На дисплее появится "Recall?".

6 Вызовите фиксированные звуковые настройки

Поверните регулятор управления, выберите "YES" и нажмите регулятор управления.

На экране появится "Recall Completed".

7 Выход из режима фиксированных звуковых настроек

Нажмите кнопку [FNC].



- Память пользователя функции "SYSTEM Q" в функции <Настройка звучания> (стр. 22) изменяется на значение, вызванное из памяти.
- Пункт памяти тембра источника функции <Настройка звучания> (стр. 22) изменяется на величину, вызванную из памяти выбранным источником.

Основные операции пульта дистанционного управления

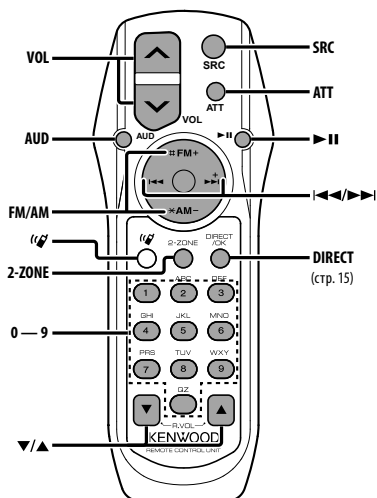

Общий регулятор

Регулятор громкости [VOL]

Выбор источника [SRC]

Снизить громкость [ATT]

Настройки звучания

Выбор аудиоустройства [AUD]

Настройка аудиоустройства [VOL]



- См. <Настройка звучания> (стр. 22) для получения информации о способах работы, таких как настройка звуковых параметров и другие.

Управление двойной зоной

Включение и выключение системы двух зон

[2-ZONE]

Настройка громкости канала тылового динамика

[▲]/[▼]

При выборе тюнера в качестве источника

Выбор частоты [FM]/[AM]

Выбор станции [1-6]

Восстановить заданные настройки

[1] — [6]

При выборе CD/USB носителя

Выбор музыки [1-6]

Выбор папки/диска [FM]/[AM]

Пауза/продолжить [10]



О [Bluetooth Icon]

Эта кнопка используется для подсоединения устройства Bluetooth HANDS FREE BOX. Более подробную информацию см. в инструкции по эксплуатации устройства Bluetooth HANDS FREE BOX.



- Не оставляйте пульт дистанционного управления в нагреваемых местах, таких как приборная панель.

Установка и замена батарей питания

Используются 2 батареи "AA"/"R6".

Снимите крышку, надавив на нее и сдвинув в сторону, как показано на рисунке.

Вставляйте батареи, соблюдая полярность + и -, в соответствии с рисунком, находящимся внутри.

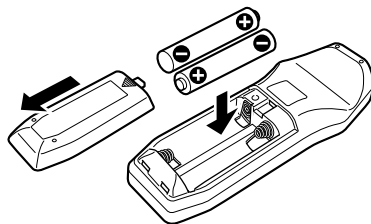

Приложение

Об аудиофайлах

- **Воспроизводимый звуковой файл**
AAC-LC (.m4a), MP3 (.mp3), WMA (.wma)
- **Воспроизводимые диски**
CD-R/RW/ROM
- **Воспроизводимый формат файлов на дисках**
ISO 9660, уровень 1/2, Joliet, Romeo, длинные имена файлов.
- **USB-устройства, пригодные для воспроизведения**
DPX503U
- **Воспроизводимые устройства USB**
USB класса накопителей
- **Воспроизводимая файловая система устройств USB**
FAT16, FAT32

Хотя аудиофайлы создаются по указанным выше стандартам, при некоторых типах или условиях носителей или устройств их воспроизведение может оказаться невозможным.

• Порядок воспроизведения звукового файла

В примере дерева папок/файлов, показанном выше, файлы воспроизводятся в порядке от ① до ⑩.

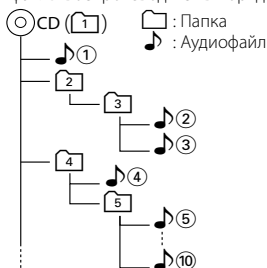

Интерактивное руководство по аудиофайлам можно получить на вебсайте www.kenwood.com/audiofile/. В этом интерактивном руководстве предоставлены подробные сведения и примечания, отсутствующие в настоящем руководстве. Внимательно прочитайте интерактивное руководство.



- В настоящем руководстве термин “устройство USB” используется для карт флэш-памяти и цифровых аудио-проигрывателей, снабженных разъемами USB.
- Термин “iPod” в настоящем руководстве относится к устройству iPod, соединенному с соответствующим кабелем (дополнительный аксессуар). Устройство iPod, соединенное с соответствующим кабелем, может управляться при помощи данной системы. Устройства iPod, соединяемые с кабелем - iPod nano, iPod 5 поколения, iPod classic, и iPod touch. Прочие устройства подключить нельзя.

Об устройстве USB

- Если вы начнете воспроизведение после подключения iPod, то композиция, которая воспроизводилась на iPod, воспроизводится первой. В этом случае отображается “RESUMING” и не отображается имя папки и т.д. Правильное имя и т.д. отображается при изменении элемента просмотра.
- Если к этому устройству подключен плеер iPod, на нем отображается “KENWOOD” или “✓”, указывая, что плеер iPod использовать нельзя.
- Если к этому устройству подключено устройство USB, то оно может заряжаться (при условии, что это устройство подключено к сети питания).
- Установите устройство USB в том месте, где оно не помешает управлению автомобилем.
- Запрещается подключать USB носитель через USB-хаб и Multi Card Reader.
- Возьмите с собой резервные копии аудиофайлов, используемых с данным устройством. Эти файлы можно удалить в зависимости от условий эксплуатации устройства USB. Мы не несем никакой ответственности за ущерб, понесенный в связи с удалением хранящихся данных.
- С данным устройством не поставляются устройства USB. Необходимо приобрести одно из устройств USB, имеющихся в продаже.
- При подключении устройства USB рекомендуется использовать CA-U1EX (поставляется дополнительно). При использовании кабеля, несовместимого с USB, нормальное воспроизведение не гарантируется. Подключение кабеля, общая длина которого более 5 м, может привести к некорректному воспроизведению.

О программе KENWOOD “Music Editor” для ПК

- Программа “Music Editor” записана на компакт-диске, прилагаемом к этому устройству.
- Для получения сведений о работе “Music Editor” смотрите руководство пользователя и файл справки к программе “Music Editor”, записанные на компакт-диске.
- На этом устройстве можно воспроизводить композиции с устройства USB, созданные программой “Music Editor”.
- Сведения об обновлениях программы “Music Editor” можно получить на интернет-сайте www.kenwood.com.

Об управлении КСА-BT100 (Дополнительно)

Однако следующие способы управления функцией для данного устройства могут отличаться от способов, описанных в руководстве по эксплуатации; поэтому, прочтите следующие дополнительные инструкции.

<Удаление зарегистрированного сотового телефона>

1–3. Выполняется аналогичная операция. См. инструкция по эксплуатации КСА-BT100.

4. Нажмите регулятор управления.
5. Выберите “YES” с помощью регулятора управления.
6. Нажмите регулятор управления.
7. Нажмите кнопку [FNC].

<Система меню>

Информацию о том, как работает меню можно найти в <Управление функциями> данного руководства.

Дисплей

Состояние сотового телефона отображается на дисплее состояния этого устройства.

Некоторые индикаторы отличаются от описанных в инструкции по эксплуатации КСА-BT100.

Индикаторы инструкции по эксплуатации КСА-BT100	Действительные индикаторы данной системы
“Disconnect”	“HF Disconnect”
“Connect”	“HF Connect”
“Phone Delete”	“Device Delete”
“Phone Status”	“BT DVC Status”

BT : Отображает статус bluetooth-соединения. Индикатор загорается при подключении мобильного телефона.

Словарь терминов меню управления функциями

• SRC Select

Настройка режима выбора источника.

1 : Отображает значки источников для выбора.

2 : Позволяет выбирать источники один за другим.

• Display (Дисплей)

При выборе “OFF” при отсутствии активности в течение 5 секунд дисплей отключается. В режиме установки отключения дисплея не произойдет.

• ILM Dimmer (Регулятор подсветки)

Уменьшает уровень яркости подсветки кнопок и регуляторов управления.

AUTO: Устанавливается режим ослабления яркости устройства в зависимости от положения переключателя внутреннего освещения транспортного средства.

MNAL: Уровень яркости уменьшается постепенно.

OFF: Уменьшения уровня яркости не происходит.

• AT COL CHG (Автоматическое изменение цвета подсветки)

При выборе “iPod” в качестве источника, цвет подсветки меняется на цвет подсветки установленного iPod.

* Использование именно такого сочетания цветов не является обязательным. Это лишь рекомендация.

• Совместимые устройства iPod:

iPod (5-го поколения), iPod classic, iPod touch,

iPod nano (1/2/3-го поколения),

5-е поколение iPod (iPod с видео)

• SWPRE (переключение между приемниками аудиосигнала)

Переключение предвыхода между тыловым выходом (“Rear” - тыловой выход) и выходом низкочастотного динамика (“Sub-W” - сабвуфер).

• AMP

При выборе “OFF” включается/выключается встроенный усилитель. Отключение встроенного усилителя позволяет улучшить качество сигнала предвыхода.

При выборе “OFF” отключаются функции Dual Zone и КСА-BT100 (дополнительное устройство), потому что не происходит выхода звукового сигнала из передних колонок.

• Zone2 (Двойная зона)

Позволяет задать направление (фронтальный динамик - “Front” или тыловой динамик - “Rear”) для вспомогательного источника (AUX IN) при активации функции двойной зоны.

• Supreme

Технология экстраполирования и дополнения запатентованного алгоритма, диапазон высоких частот, прерываемый при кодировке на низком уровне (менее 128 килобит в секунду, частота 44,1кГц).

Добавление оптимизируется форматом сжатия (AAC, MP3 или WMA) и обрабатывается в соответствии со скоростью передачи.

Данный эффект незаметен при воспроизведении музыки, закодированной в режиме высокого качества, переменной битовой скоростью или с незначительным содержанием высоких частот.

Приложение

• News (новости) (прием сводки новостей с прерыванием)

Автоматический прием сводки новостей при включении функции. Задайте время, в течение которого прерывание должно быть отключено после начала приема другой сводки новостей.

При изменении от "News 00min" до "News 90min" включается данная функция.

При приеме новой сводки новостей, когда данная функция включена, появляется надпись "Traffic INFO" и выполняется прием новостей. Если установить задержку на "20min", прием следующей сводки новостей не начнется в течение следующих 20 минут. Громкость приема новостей аналогична громкости дорожной информации.

• Seek Mode (Выбор режима настройки)

Выбор режима настройки радиостанций.

Режим настройки	Дисплей	Операция
Автопоиск	"Auto1"	Осуществляет автоматический поиск станций.
Поиск заранее установленной станции	"Auto2"	Осуществляет поиск станций среди сохраненных в памяти предварительных настроек.
Ручной режим	"Manual"	Обычная настройка в ручном режиме.

• AF (Альтернативная частота)

Если прием плохой, происходит автоматическое переключение на другую частоту, передающую эту же программу в этой же сети RDS с лучшим приемом.

• Russian (Настройка русского языка)

Когда данная функция включена, следующие строки отображаются на русском языке:

Имя папки/ имя файла/ Название песни/ Имя исполнителя/ Название альбома / KSA-BT100 (дополнительное устройство)

• Power OFF (Таймер отключения системы)

Автоматическая установка таймера отключения данного устройства при длительном режиме ожидания.

Использование данного параметра защищает аккумулятор транспортного средства.

-- : Функция таймера отключения питания выключена.
20min: Отключает питание через 20 минут. (Заводские установки)

40min: Отключает питание через 40 минут.

60min: Отключает питание через 60 минут.

• CD Read

Определение метода чтения с CD.

При невозможности воспроизведения специального формата CD, установите данную функцию на "2" для принудительного воспроизведения. Учитывайте, что некоторые диски могут не воспроизводиться, когда функция установлена на "2". Кроме того, аудиофайлы не могут быть воспроизведены, когда функция установлена на "2". В обычных случаях она должна быть установлена на "1".

1 : Автоматическое распознавание диска с аудиофайлами и аудио CD при воспроизведении.

2 : Принудительное воспроизведение, как аудио CD.

• DISP REVERSE

Переключение между позитивным и негативным режимами панели дисплея. Вы также можете переключать панель в обратный режим в соответствии с условиями освещения.

POSI 1 : Показывает текст в позитивном режиме.

POSI 2 : Когда освещение кабины отключено, текст отображается в позитивном режиме; когда освещение кабины включено, текст отображается в негативном режиме;

NEGA 1 : Показывает текст в негативном режиме.

NEGA 2 : Когда освещение кабины отключено, текст отображается в негативном режиме; когда освещение кабины включено, текст отображается в позитивном режиме;

• Cabin (Кабина)

Передний и задний динамики могут не располагаться на одинаковом расстоянии от центра салона автомобиля. Например, когда по конструкции автомобиля передний динамик располагается ближе к центру салона автомобиля, чем задний динамик, вы ощущаете задержку звука от заднего динамика.

Данная функция позволяет выполнять задержку звука, поступающего с более близкого динамика и компенсировать время прихода звука так, чтобы звук с переднего и заднего динамиков ощущался синхронно. Время поступления звука можно скомпенсировать, просто выбрав тип используемого транспортного средства, так как они имеют заданные установки компенсации для типовых автомобилей. Вы можете задать более точные значения компенсации для вашего автомобиля с помощью функции <DTA> (стр. 19).

Вы можете также скомпенсировать положение прослушивания (например, передние или задние сидения) так, как необходимо, в меню <Выбор заданного положения> (стр. 20).

- **DTA (цифровая регулировка запаздывания)**

Выполните тонкую настройку времени запаздывания сигнала динамика как описано в разделе <Выбор кабины> (стр. 19), чтобы создать более комфортную среду звучания в автомобиле.

Время запаздывания автоматически определяется и компенсируется по расстояниям от центра салона автомобиля, указываемым для каждого динамика.

- 1 Установите положение передних и задних динамиков и высоту опорной точки относительно положения ушей слушателя на переднем сидении, а также положение правого и левого динамиков относительно центра салона автомобиля.
- 2 Измерьте расстояния от опорной точки до динамиков.
- 3 Расчет перепада расстояний в соответствии с самым дальним динамиком.

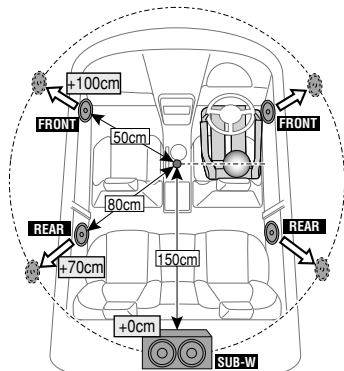

При Правильном соблюдении всех условий эксплуатации и технических требований, указанных в данной инструкции, срок службы купленного Вами изделия составляет 7 лет. Гарантийный срок эксплуатации изделия соответствует сроку, указанному в гарантийном талоне.

В период срока службы эксплуатация и хранение изделия не может представлять опасность для Вашей жизни, здоровья, причинять вред Вашему имуществу или окружающей среде.

Маркировка изделий, использующих лазеры (за исключением некоторых регионов)

**CLASS 1
LASER PRODUCT**

К корпусу устройства прикреплена табличка, указывающая, что устройство использует лазерные лучи класса 1. Это означает, что в устройстве используются лазерные лучи слабой интенсивности. Они не представляют опасности и не распространяют опасную радиацию вне устройства.

Принадлежности/Процесс установки

Принадлежности

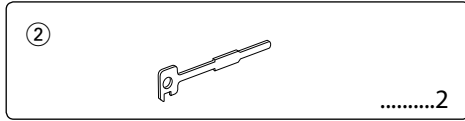
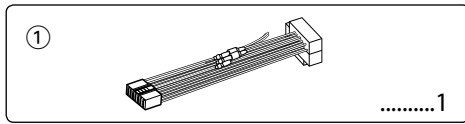

Процесс установки

1. Во избежание короткого замыкания извлеките ключ из замка зажигания и отсоедините отрицательный вывод \ominus батареи.
2. Обеспечьте правильные соединения входного и выходного кабелей для каждого устройства.
3. Соедините кабель со жгутом кабелей.
4. Возьмите разъем В на жгуте кабелей и присоедините его к разъёму акустической системы вашего автомобиля.
5. Возьмите разъем А на жгуте кабелей и присоедините его к внешнему разъёму питания вашего автомобиля.
6. Присоедините разъем жгута кабелей к устройству.
7. Установите устройство в вашем автомобиле.
8. Подсоедините отрицательный вывод \ominus батареи.
9. Нажмите на кнопку сброса.



- Установка и подключение данного изделия требует умений и опыта. Из соображений безопасности предоставляйте осуществление установки и подключения профессионалам.
- Следует соединить заземление устройства с отрицательным полюсом источника электропитания 12 В постоянного тока.
- Не устанавливайте устройство в местах, подвергающихся воздействию прямых солнечных лучей, и в местах с повышенной температурой или влажностью. Также избегайте сильно запыленных мест и попадания воды.
- При установке не применяйте никаких винтов, кроме винтов, поставленных вместе с устройством. Применение других винтов может привести к повреждению устройства.

- Если питание не включается (на дисплее отображается "Protect"), возможно, произошло короткое замыкание кабеля АС, или же кабель коснулся корпуса автомобиля, в результате чего сработала функция защиты. Таким образом, следует проверить кабель акустической системы.
- Следите за тем, чтобы все соединения кабелей были надёжно соединены, вставляя штекера в гнезда до полной фиксации.
- Если зажигание вашего автомобиля не имеет положения АСС, или если кабель зажигания присоединен к источнику питания с постоянным напряжением, как, например, батарейный кабель, питание не будет соединено с зажиганием (то есть не будет включаться и выключаться одновременно с зажиганием). Если Вы хотите соединить питание устройства с зажиганием, следует присоединить кабель зажигания к источнику питания, который можно включать и выключать с помощью ключа зажигания.
- Если имеющийся разъем не подходит к разъёму автомобиля, используйте один из переходников, имеющихся в продаже.
- Изолируйте свободные кабели виниловой лентой или подобным материалом. Во избежание короткого замыкания не снимайте колпачки со свободных кабелей или выводов.
- Если у корпуса имеется крышка, убедитесь в том, что лицевая панель не касается крышки при открытии/закрытии.
- Если предохранитель сгорел, первым делом убедитесь в том, что кабели не касаются друг друга, потому что их качание может привести к короткому замыканию, после чего замените предохранитель на аналогичный новый.
- Правильно подключите кабели акустической системы к соответствующим выводам. Устройство может выйти из строя, если вы разделите \ominus кабели, либо же заземлите их путем присоединения к любой металлической части автомобиля.
- После установки устройства, убедитесь в том, что все осветительные и электронные приборы вашего автомобиля работают в прежнем режиме.
- Установите устройство таким образом, чтобы угол его наклона не превышал 30°.

Информация о проигрывателях/чейнджерах компакт-дисков, подключенных к данному устройству

Если проигрыватель компакт дисков/чейнджер компакт-дисков имеет переключатель "O-N", установите его в положение "N".
Функции, которыми можно воспользоваться, и информация, которая может отображаться на дисплее, зависят от подключаемых моделей.

Подсоединение кабелей к гнездам для подключения

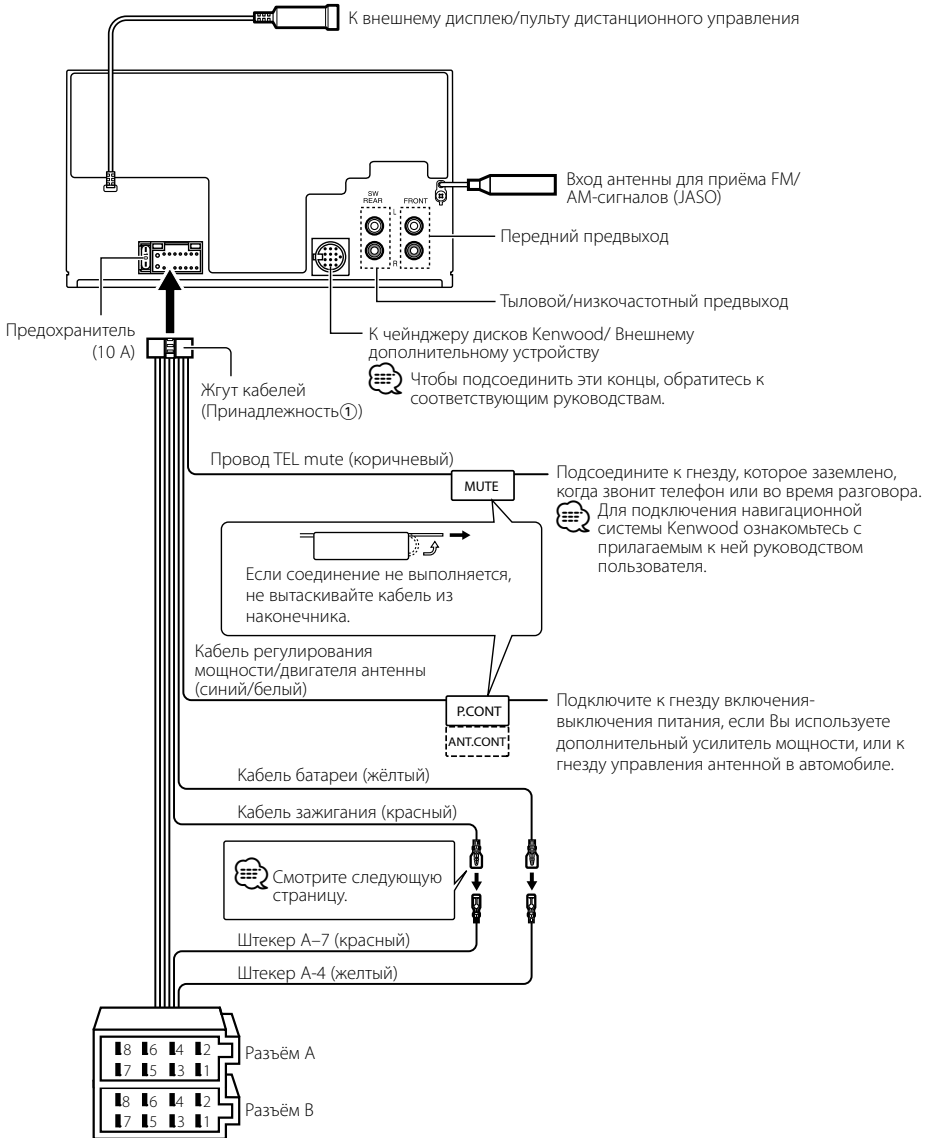

Подсоединение кабелей к гнездам для подключения

Таблица функций разъёма

Номера штырьков разъемов ISO	Цвет кабеля	Функции
Разъем для внешнего источника питания		
A-4	Желтый	Аккумулятор
A-5	Синий/белый	Управление питанием
A-6	Оранжевый/белый	Регулятор освещенности
A-7	Красный	Зажигание (ACC)
A-8	Черный	Заземляющее соединение (земля)
Разъем для акустической системы		
B-1	Фиолетовый	Задний правый (+)
B-2	Фиолетовый/чёрный	Задний правый (-)
B-3	Серый	Передний правый (+)
B-4	Серый/чёрный	Передний правый (-)
B-5	Белый	Передний левый (+)
B-6	Белый/чёрный	Передний левый (-)
B-7	Зеленый	Задний левый (+)
B-8	Зелёный/чёрный	Задний левый (-)

▲ ПРЕДУПРЕЖДЕНИЕ

Подключение разъёма ISO

Расположение штырей у разъемов ISO зависит от типа автомобиля, который вы водите. Во избежание повреждения устройства следите за правильностью подключения.

Стандартное подключение жгута кабелей описано ниже в пункте [1]. Если штыри разъёма ISO расположены так, как описано в пункте [2], выполните подключение в соответствии с рисунком.

При установке этого устройства в автомобилях фирмы **Volkswagen** и т.д. убедитесь в подключении кабеля, как показано ниже на рис.[2].

- [1] (Стандартная настройка) Штекер A-7 (красный) автомобильного разъёма ISO подключён к зажиганию, а штекер A-4 (желтый) - к источнику постоянного тока.

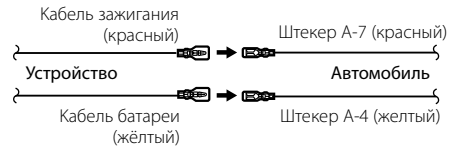

- [2] Штекер A-7 (красный) автомобильного разъёма ISO подключён к источнику постоянного тока, а штекер A-4 (желтый) - к зажиганию.

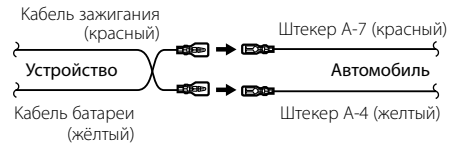

Установка/Снятие устройства

Установка

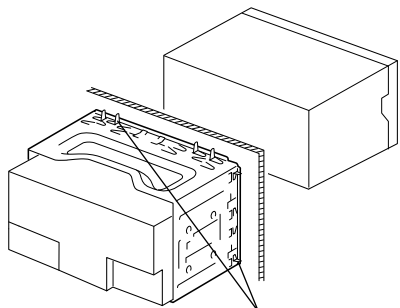

С помощью отвёртки или подобного инструмента отогните выступы монтажной коробки и установите её на место.



- Убедитесь в том, что устройство надёжно установлено на место. Если устройство не будет прочно закреплено, это может привести к неисправности (например, пропуску звука).

Снятие жесткой резиновой оправки

- 1 Используя зажимные шпильки приспособления для снятия, отожмите два расположенных сверху фиксатора. Приподнимите рамку и вытяните её вперёд, как показано на рисунке.

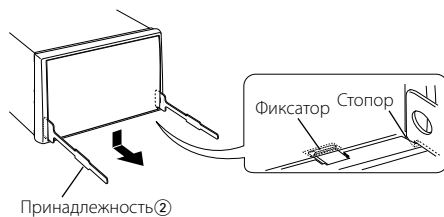

- 2 Сняв верхний уровень, отожмите два нижних фиксатора.



- С нижней стороны рамка снимается таким же образом.

Снятие устройства

- 1 Прочитайте раздел <Снятие жесткой резиновой оправки> и затем снимите жесткую резиновую оправку.
- 2 Вставьте два приспособления для снятия глубоко в пазы с каждой стороны, как показано на рисунке.
- 3 Нажмите вставленное приспособление для снятия вниз и наполовину вытяните устройство.

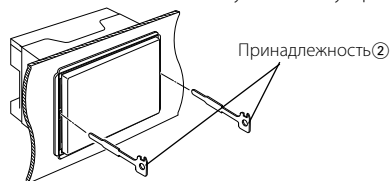

- Снимая устройство, будьте осторожны, чтобы не пораниться зажимными шпильками приспособления для снятия.
- 4 Затем вытащите устройство руками, следя за тем, чтобы не уронить его.

Поиск и устранение неисправностей

Во время работы одних функций данного устройства другие функции могут не работать.

- !** Не удается настроить низкочастотный динамик.
- Не удается установить фильтр высоких частот.
- Не удается установить уровень сигнала переднего/заднего канала.
- Отсутствует эффект управления звучанием на АУХ.
- Не удается установить положение сабвуфера вручную.
 - ▶ Предвыход не установлен на низкочастотный динамик. ☞ "MENU" > "SWPRE" в <Управление функциями> (стр. 6)
 - Раздел <Выход для сабвуфера> в меню <Основные принципы работы устройства> (стр. 4) не активен.
 - Включена функция двух зон. ☞ <Настройка аудиосистемы> (стр. 23)

- !** Не удается настроить фазу низкочастотного динамика.
 - ▶ Фильтр НЧ установлен на значение Through. ☞ <Настройка аудиосистемы> (стр. 23), <Установка параметра X'Over> (стр. 20)

- !** Не удается выбрать назначение вывода для вспомогательного источника двойной зоны.
- Не удается отрегулировать громкость тыловых акустических систем.
 - ▶ Функция двойной зоны отключена. ☞ <Настройка аудиосистемы> (стр. 23)

- !** Не удается зарегистрировать код безопасности.
- Не удается установить отображение регулятора подсветки.
- Не удается настроить таймер отключения питания.
 - ▶ Функция <Настройка демонстрационного режима> (стр. 18) не выключена.

Кажущееся нарушение нормальной работы вашего устройства может быть лишь результатом незначительной ошибки при его использовании или неправильного подключения. Прежде чем обращаться в сервисную службу, воспользуйтесь следующей таблицей возможных неисправностей.

Общие характеристики

- ?** Не звучит тон тактильного датчика.
 - ✓ Используется гнездо предварительного выхода. ☞ Тон тактильного датчика не может выходить из гнезда предварительного выхода.

- ?** Подсветка мигает, когда происходит нажатие на кнопки либо производятся действия с регулятором.
 - ✓ Это эффект подсветки. ☞ Этот эффект устанавливается в "MENU" > "ILM Effect" в <Управление функциями> (стр. 6).

- ?** Эффект мигания подсветки, вызванный громкостью звук, несущественен.

- ✓ Эффект мигания подсветки зависит от громкости и качества звука.

Тюнер

- ?** Слабый радиоприем.

- ✓ Не выдвинута антенна автомобиля. ☞ Полностью выдвиньте антенну.

Проигрыватель компакт-дисков

- ?** Не воспроизводится нужный диск, а воспроизводится другой диск.

- ✓ Заданный компакт-диск сильно загрязнен. ☞ Очистите компакт-диск, руководствуясь рекомендациями по очистке компакт-диска в разделе <Обращение с компакт-дисками> (стр. 3).
- ✓ Компакт-диск установлен не на то место, которое выбрано. ☞ Выньте магазин и проверьте номер для соответствующего компакт-диска.
- ✓ Компакт-диск сильно поцарапан. ☞ Попробуйте другой компакт-диск.

Источник аудиофайла

- ?** Во время воспроизведения аудиофайла прерывается звук.

- ✓ Носитель поцарапан или загрязнен. ☞ Очистите носитель информации, руководствуясь рекомендациями по очистке компакт-диска в разделе <Обращение с компакт-дисками> (стр. 3).
- ✓ Плохие условия записи. ☞ Запишите носитель еще раз или используйте другой носитель.

- ?** Возможен повышенный уровень шума при выполнении Поиска папки.

- ✓ Возможен повышенный уровень шума при непрерывном существовании папок без аудиофайлов в воспроизводящей среде. ☞ Запрещено создавать папки без аудиофайлов.

Приведённые ниже сообщения отображают состояние Вашей системы.

TOC Error:	<ul style="list-style-type: none">• В магазине дисков нет диска.• Компакт-диск сильно загрязнен. Компакт-диск перевернут. Компакт-диск сильно поцарапан.	No Device:	Устройство USB было выбрано как источник, несмотря на то, что устройство USB не было подключено. <ul style="list-style-type: none">⇨ Измените источник на любой другой, отличный от USB. Подсоедините устройство USB, и снова смените источник на устройство USB.
Error 05:	Диск не читается.	N/A Device:	Было подключено не поддерживаемое устройство USB.
Error 77:	По какой-либо причине устройство работает неисправно. <ul style="list-style-type: none">⇨ Нажмите расположенную на устройстве кнопку сброса. Если код "Error 77" не исчезает, обратитесь в ближайший сервисный центр.	No Music Data/ No Music/ Error 15:	<ul style="list-style-type: none">• Подключенное устройство USB не содержит воспроизводимых аудиофайлов.• Проигрывался носитель информации, не имеющий записанных данных, которые могут воспроизводиться на данном устройстве.
Mecha Error/ Mecha ERR:	Что-то случилось с магазином для дисков. Или устройство по какой-то причине работает неисправно. <ul style="list-style-type: none">⇨ Проверьте магазин для дисков. Затем нажмите на кнопку сброса. Если код "Mecha Error" не исчезает, обратитесь в ближайший сервисный центр.	USB ERROR (Мигает):	Неполадки в подключенном устройстве USB. <ul style="list-style-type: none">⇨ Извлеките устройство USB, затем включите выключатель питания. При повторном сообщении об ошибке используйте другой USB-накопитель.
IN (Мигает):	Секция проигрывателя компакт-дисков не работает должным образом. <ul style="list-style-type: none">⇨ Вставьте компакт-диск заново. Если компакт-диск не вынимается или дисплей продолжает мигать даже при правильно вставленном компакт-диске, отключите питание и обратитесь в ближайший сервисный центр.	iPod Error:	Сбой подключения к iPod. <ul style="list-style-type: none">⇨ Убедитесь, что система поддерживает подключаемый тип iPod. Информацию о поддерживаемых типах iPod см. в разделе <Об аудиофайлах> (стр. 26).⇨ Извлеките устройство USB, а затем подключите его еще раз.⇨ Убедитесь, что установлена последняя версия программного обеспечения для iPod.
Protect:	Кабель колонок вызвал короткое замыкание либо коснулся корпуса автомобиля, в связи с этим сработала защитная функция. <ul style="list-style-type: none">⇨ Тщательно изолируйте кабель акустической системы и нажмите кнопку сброса. Если код "Protect" не исчезает, обратитесь в ближайший сервисный центр.	USB REMOVE:	Для этого устройства USB/iPod выбран режим извлечения. Устройство USB/iPod можно безопасно удалить.
Unsupported File:	Воспроизводится звуковой файл, записанный в формате, не поддерживаемом данным устройством.		
Copy Protect/ Copy Protection/ COPY PRO:	Воспроизводится защищенный от копирования файл.		
Read Error:	Нарушена файловая система подключенного устройства USB. <ul style="list-style-type: none">⇨ Повторите копирование данных с USB-устройства. Если сообщение об ошибке отображается по-прежнему, то следует инициализировать устройство USB или использовать другие устройства USB.		

Технические характеристики

Секция FM-тюнера

Диапазон частот (с интервалом 50 кГц)
: 87,5 МГц – 108,0 МГц
Полезная чувствительность (S/N = 26 дБ)
: 0,7 мкВ/75 Ом
Пороговая чувствительность (S/N = 46 дБ)
: 1,6 мкВ/75 Ом
Частотная характеристика ($\pm 3,0$ дБ)
: 30 Гц – 15 кГц
Отношение сигнал/шум (MONO)
: 65 дБ
Избирательность (ДИН) (± 400 кГц)
: ≥ 80 дБ
Разделение стереозвука (1 кГц)
: 35 дБ

Секция MW-тюнера

Диапазон частот (с интервалом 9 кГц)
: 531 кГц – 1611 кГц
Полезная чувствительность (S/N = 20 дБ)
: 25 мкВ

Секция LW-тюнера

Диапазон частот
: 153 кГц – 281 кГц
Полезная чувствительность (S/N = 20 дБ)
: 45 мкВ

Секция проигрывателя компакт-дисков

Лазерный диод
: GaAlAs
Цифровой фильтр (D/A)
: 8-кратная дискретизация
Цифро-аналоговый преобразователь
: 24 бит
Скорость вращения дисководов
: 500 – 200 об/мин (CLV)
Коэффициент детонации
: Ниже измерительных возможностей
Частотная характеристика (± 1 дБ)
: 10 Гц – 20 кГц
Суммарное нелинейное искажение (1 кГц)
: 0,008%
Отношение сигнал/шум (1 кГц)
: 105 дБ
Динамический диапазон
: 93 дБ
MP3-декодирование
: В соответствии с аудиоуровнем-3 стандарта MPEG- 1/2
WMA-декодирование
: Подчиняется Windows Media Audio
Декодирование AAC
: файлы AAC-LC ".m4a"

Интерфейс USB (DPX503U)

USB-стандарт
: USB1.1/ 2.0
Максимальный ток источника питания
: 500 мА
Система файлов
: FAT16/ 32
MP3-декодирование
: В соответствии с аудиоуровнем-3 стандарта MPEG- 1/2
WMA-декодирование
: Подчиняется Windows Media Audio
Декодирование AAC
: файлы AAC-LC ".m4a"

Секция звукового канала

Максимальная выходная мощность
: 50 Вт x 4
Полная выходная мощность (PWR DIN45324, +B=14,4V)
: 30 Вт x 4
Полное сопротивление катушки громкоговорителя
: 4 – 8 Ом
Тоновоспроизведение
Низкие частоты : 100 Гц ± 8 дБ
Средние частоты : 1 кГц ± 8 дБ
Высокие частоты : 10 кГц ± 8 дБ
Уровень/нагрузка перед выходом (CD)
: 2500 мВ/10 кОм
Полное сопротивление перед выходом
: ≤ 600 Ом

Дополнительный вход

Частотная характеристика (± 1 дБ)
: 20 Гц – 20 кГц
Максимальное напряжение на входе
: 1200 мВ
Полное сопротивление на входе
: 100 кОм

Общие характеристики

Рабочее напряжение (допускается 11 – 16 В)
: 14,4 В
Потребляемый ток
: 10 А
Установочные размеры (Ш x В x Г)
: 182 x 112 x 160 мм
Вес
: 1,6 кг

Технические характеристики могут быть изменены без уведомления.