

# KENWOOD

**KDC-M6024G**

**KDC-M6024**

**KDC-V6524**

**KDC-6024**

**KDC-5024**

**KDC-5024V**

**KDC-507**

**KDC-5094R**

РАДИОПРИОМНИК С КОМПАКТ-ДИСКАМИ  
**ИНСТРУКЦИЯ ПО ЭКСПЛУАТАЦИИ**

KENWOOD CORPORATION



Изделие изготовлено в Малайзии  
© B64-2522-00/00 (EW)



## Содержание

<b>Меры предосторожности .....</b>	<b>3</b>	<b>Свойства RDS .....</b>	<b>15</b>	Регулировка контраста	
<b>Сведения об устройстве GSM</b>		Дорожная информация		Регулятор света	
<b>громкая связь .....</b>	<b>5</b>	Просмотр радио текста		Переключение пред-выхода	
<b>О CD .....</b>	<b>5</b>	PTY (Тип программы)		Установка бюллетеня новостей с тайм-аутом	
<b>Примечания к проигрыванию MP3 .....</b>	<b>6</b>	Предварительная установка типа программы		Местный поиск	
<b>Общие характеристики .....</b>	<b>8</b>	Изменение языка для функции PTY		Режим настройки	
Питание		<b>Функции управления</b>		Ввод в авто память	
Как выбрать источник		<b>CD/MP3/Внешним диском.....</b>	<b>18</b>	AF (Alternative Frequency)	
Громкость		Проигрывание CD и MP3		Ограничение региона RDS (Функция ограничения региона)	
System Q		Проигрывание внешнего диска		Авто поиск TP	
Управление аудио		Ускоренное передвижение вперед и назад		Монофонический приём	
Установка акустической системы		Поиск дорожки/файла		Управление внешним дисплеем	
Переключение дисплея		Поиск диска/папки		Просмотр текста	
Установка дисплея дополнительного входа		Повтор дорожки/файла/диска/папки		Таймер отключения питания	
Лицевая пластинка, предотвращающая кражу		Сканирующее проигрывание		Установка прочтения CD	
Отключение при звонке по телефону		Произвольное проигрывание		<b>Принадлежности .....</b>	<b>30</b>
Неугасающий выход		Произвольное проигрывание магазина		<b>Процесс установки.....</b>	<b>30</b>
<b>Свойства тюнера .....</b>	<b>13</b>	Выбор папки		<b>Подсоединение кабелей к гнездам для подключения .....</b>	<b>31</b>
Настройка		Название дисков (DNPS)		<b>Установка .....</b>	<b>33</b>
Память предварительной настройки станций		Просмотр текста/названий		<b>Поиск и устранение неисправностей.....</b>	<b>35</b>
Ввод в авто память		<b>Система меню.....</b>	<b>23</b>	<b>Технические характеристики .....</b>	<b>38</b>
Настройка на предварительную установку		Система меню			
		Код безопасности			
		Тон с датчиком прикосновения			
		Регулировка часов в ручном режиме			
		Синхронизация часов			
		DSI (Disabled System Indicator)			
		Подсветка на выбор			
		Переключение типа дисплея			
		Установка цвета подсветки			

## Меры предосторожности

### ▲ ПРЕДУПРЕЖДЕНИЕ

**Во избежание травмы и/или пожара следует обратить внимание на:**

- Вставляйте устройство, пока оно полностью не зафиксируется на месте. В противном случае оно может вылететь со своего места во время столкновений и других сотрясений.
- При удлинении кабелей для запуска, кабелей батареи или заземляющих кабелей следует проверить, что применяются питающие кабели или другие кабели, сечение которых 0,75 мм<sup>2</sup> (AWG18) или больше, чтобы предотвратить повреждение кабеля и оболочки кабеля.
- Во избежание коротких замыканий никогда не оставляйте металлические предметы (напр. монеты или металлические инструменты) внутри аппарата.
- Если из аппарата начнет выходить дым или неприятный запах, следует немедленно выключить питание и обратиться к дилеру изделий фирмы Kenwood.
- Следите за тем, чтобы ваши пальцы не попадали между передней панелью и устройством.
- Следует избегать сильных сотрясений аппарата, не ронять на пол. Аппарат может сломаться или треснуть, так как содержит стеклянные части.
- Не трогайте жидкость из жидких кристаллов, если ЖК-дисплей поврежден или сломан вследствие удара. Жидкость из жидких кристаллов может стать опасной для вашего здоровья или даже смертельной. Если произойдет контакт с жидкостью жидких кристаллов из ЖК-дисплея с вашим телом или одеждой, следует немедленно эти места вымыть мылом.

### ▲ ВНИМАНИЕ

**Во избежание повреждения аппарата следует обратить внимание на следующие меры предосторожности:**

- Следует соединить заземление аппарата с отрицательным электропитанием 12 В постоянного тока.
- Не открывайте верхние или нижние крышки аппарата.
- Не следует эксплуатировать аппарат в очень жарких или влажных местах, следует предохранять устройство от воздействия прямых солнечных лучей. Также избегайте сильно запыленных мест и мест, где на аппарат могут попасть брызги воды.
- Не следует размещать снятую с аппарата переднюю панель или футляр передней панели в очень жарких или влажных местах или местах, подвергующихся воздействию прямых солнечных лучей. Также избегайте сильно запыленных мест и мест, где на аппарат могут попасть брызги воды.
- Во избежании ухудшения рабочих характеристик старайтесь не дотрагиваться руками выводов аппарата или передней панели.
- Переднюю панель следует предохранять от сильных сотрясений, поскольку это очень точное устройство.
- При замене предохранителя следует применить новый с указанным номинальным значением. Вследствие применения предохранителя с неправильным номинальным значением может произойти повреждение аппарата.
- Во избежание коротких замыканий при замене предохранителя сначала следует отключить проводка.
- Не размещайте какие-либо предметы между передней панелью и устройством.
- При установке не применяйте никаких винтов, кроме винтов, поставленных вместе с аппаратом. Применение других винтов может вызвать повреждение основного аппарата.

### ВАЖНЫЕ ИНФОРМАЦИИ

**Сведения о проигрывателях компакт-дисков / автоматах для смены дисков, подключаемых к этому аппарату:**

К этому аппарату можно подключать проигрыватели компакт-дисков / автоматы для смены дисков фирмы KENWOOD, произведенные в 1998 году или позже. Смотрите каталог или обратитесь за консультацией к Вашему дилеру изделий фирмы Kenwood, чтобы узнать о совместимых по подключению моделях проигрывателей компакт-дисков / автоматов для смены дисков. Следует отметить, что проигрыватели компакт-дисков / автоматы для смены дисков фирмы KENWOOD, произведенные в 1997 году или ранее, а также автоматы для смены дисков других производителей не могут быть подключены к этому аппарату.

Несовместимое подключение может стать причиной повреждения аппаратов.

Установка выключателя O-N в положение "N" для применяемых чейнджеров дисков / проигрывателей CD фирмы KENWOOD.

Функции, которыми можно воспользоваться, и информация, которая может отображаться на дисплее, зависят от подключаемых моделей аппаратов.



Вследствие неправильного подсоединения вашего аппарата к проигрывателю компакт-дисков можно повредить оба устройства.

**Не следует устанавливать компакт-диски размером 8 см (3 дюйма) в гнездо**

Если вы попытаетесь установить в устройство компакт-диск размером 8 см вместе с переходником, переходник может отделиться от компакт-диска и повредить устройство.

## Меры предосторожности

### ПРИМЕЧАНИЕ

- При любых проблемах во время установки обращайтесь к вашему дилеру изделий фирмы Kenwood.
- Если устройство работает со сбоями, сначала попробуйте нажать Кнопку Сброс. Если после этого неисправность сохраняется, обратитесь за помощью к дилеру изделий фирмы Kenwood.
- Нажмит кнопку Сброс, если автоматический чейнджр дисков работает неправильно. Должна возобновиться нормальная работа.

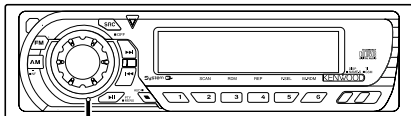

Кнопку Сброс

- При температурах ниже 5 °C ( 41 °F) символы, появляющиеся на LCD-дисплее, могут быть неразборчивыми.
- Иллюстрации дисплея и панели, показанные в настоящем руководстве по эксплуатации, являются примерами, объясняющими функции элементов управления. Поэтому информация дисплея, представленная на этих иллюстрациях, может отличаться от информации, появляющейся на настоящем дисплее конкретного прибора, и некоторые иллюстрации на дисплее могут представлять что-либо невозможное во время фактической эксплуатации.

### Затуманивание оптического стекла

Сразу же после включения автомобильного обогревателя при холодной погоде на оптическом стекле плеера компакт-дисков возможна конденсация влаги. Это может привести к затуманиванию оптического стекла, что делает невозможным проигрывание компакт-дисков. В подобной ситуации снимите диск и подождите, пока влага не испарится. Если и после этого устройство не сможет работать нормально, обратитесь к дилеру компании Kenwood.

### Очистка выводов передней панели

В случае загрязнения выводов аппарата или передней панели протрите их сухой мягкой тканью.

### Очистка аппарата

Если лицевая пластинка аппарата испачкается, протрите её мягкой сухой материей, например, силиконовой материей. Если лицевая пластинка сильно загрязнена, протрите её материей, смоченной в нейтральном чистящем средстве, затем удалите с поверхности это нейтральное чистящее средство.



Нанесение аэрозольных чистящих средств непосредственно на аппарат может повредить механические части. Протирание лицевой пластинки грубой материей или использование активных чистящих средств типа растворителей или спирта может поцарапать поверхность или стереть надписи.

### Очистка гнезда под компакт-диск

По мере накопления пыли в гнезде под компакт-диск следует проводить его чистку. Если вы будете вставлять компакт-диск в гнездо, покрытое пылью, это может привести к появлению царапин на поверхности компакт-диска.

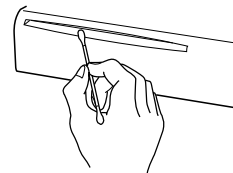

### Маркировка изделий, использующих лазеры (За исключением некоторых регионов)

#### CLASS 1 LASER PRODUCT

Табличка, указывающая, что устройство использует лазерные лучи класса 1, крепится на шасси/корпусе. Это означает, что в устройстве используются лазерные лучи слабой интенсивности. Вне устройства они не представляют никакой опасности.

При Правильном соблюдении всех условий эксплуатации и технических требований, указанных в данной инструкции, срок службы купленного Вами изделия составляет 7 лет. Гарантийный срок эксплуатации изделия соответствует сроку, указанному в гарантийном талоне. В период срока службы эксплуатация и хранение изделия не может представлять опасность для Вашей жизни, здоровья, причинять вред Вашему имуществу или окружающей среде.

## Сведения об устройстве GSM громкая связь

Функция модели KDC-M6024G/M6024V6524/6024

В случае его подключения, смотрите соответствующее описание в настоящем руководстве касательно методики работы с устройством GSM громкая связь модели KCA-HF521 (дополнительный аксессуар). Расположение отдельных клавиш, которые подлежат нажатию, показаны ниже.

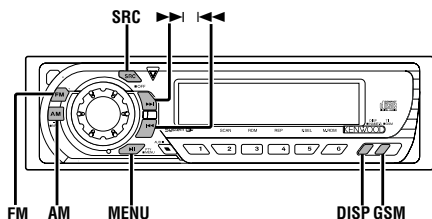

## О CD

### Обращение с CD

- Не дотрагивайтесь до записанной поверхности CD.

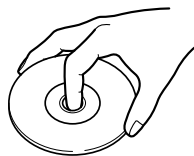

- CD-R и CD-RW легче повредить, чем обычные музыкальные CD. Пользуйтесь CD-R или CD-RW после ознакомления с инструкциями по обращению на упаковке и т. д.
- Не приклеивайте на CD плёнку и т. п. Не используйте CD, на который наклеена плёнка.

### При использовании нового CD

Если центральное отверстие или внешний край CD имеет зазубрины, используйте его только после их удаления при помощи шариковой ручки и т. п.

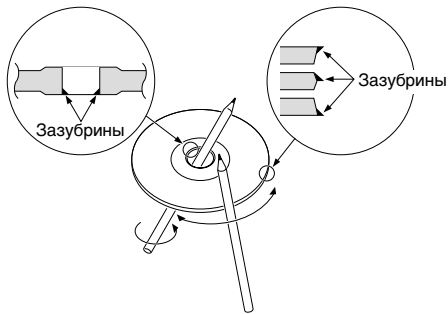

### Аксессуары CD

Не пользуйтесь аксессуарами для типа диска.

### Чистка CD

Чистите по направлению от центра диска к его краю.

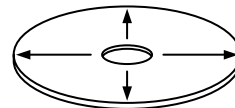



### Извлечение CD

После того, как CD извлекается из устройства, положите его горизонтально.

### CD, которые нельзя использовать

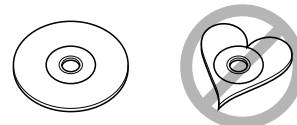
- CD, не имеющие круглую форму, использовать нельзя.



- CD, имеющие на записанной поверхности следы краски или загрязнения, использовать нельзя.
- Этот аппарат может воспроизводить компакт-диски с отметкой .

Он может не корректно воспроизводить диски, которые не имеет такой отметки.

- Финализированные CD-R или CD-RW проигрывать нельзя. (Для получения информации о процессе финализации, смотрите записывающую программу CD-R/CD-RW и руководство по эксплуатации Вашего записывающего устройства CD-R/CD-RW.)

### Хранение CD

- Не храните их на прямом солнечном свете (На сиденьях, консоли приборов и т. п.) и в местах с высокой температурой.
- Храните CD в футлярах.

## Примечания к проигрыванию MP3

Данное устройство может проигрывать MP3(MPEG1, 2, 2.5 Аудио уровень 3). Однако заметьте, что записывающее средство для MP3 и допустимые форматы ограничены. При записи MP3, обращайтесь внимание на следующие ограничения.

### Приемлимые средства

Приемлимые записывающие средства MP3 для данного устройства это: CD-ROM, CD-R, и CD-RW. Если используется перезаписываемый компакт-диск (CD-RW), во избежание сбоев используйте функцию полного, а не быстрого форматирования.

### Примлимые форматы срдства

Имяются следующие форматы используемых на данном устройстве срдств. Максимально количество символов, используемых для названия файлов, включая десятичный знак (".". ) и трхзначно удлинни указано в скобках.

- ISO 9660 Уровень 1 (12 символов)
- ISO 9660 Уровень 2 (31 символ)
- Joliet (64 символа)
- Romeo (128 символов)

До 200 символов может быть показано в формат длинного названия файла. Чтобы получить список имеющихся символов, смотрите руководство по эксплуатации записывающей программы и раздел Ввод названий файлов и папок ниже. Средства, которые могут проигрываться на данном устройстве, имеют следующие ограничения:

- Максимально количество справочных уровней: 8
- Максимально количество файлов в папке: 255
- Максимально количество знаков в названии папки: 64
- Максимально количество папок: 50

MP3, записанные в форматах, отличных от представленных выше, могут проигрываться неправильно, названия файлов или папок могут показываться неверно.

### Установки для Вашего устройства кодировки MP3 и записывающего устройства CD

Производит следующие установки во время компрессии аудио данных в данные MP3 при помощи устройства кодировки MP3.

- Параметр битовой скорости: 8 — 320 kbps
- Пробная частота  
: 8, 11.025, 12, 16, 22.05, 24, 32, 44.1, 48 кГц

Когда Вы используете записывающее устройство CD для записи MP3 до полного объема диска, отключит дополнительную запись. Для произведения записи на пустой диск до его полного объема, помнит Disc at Once.

### Ввод бирки ID3

Отображаемый признак ID3 – это ID3 версии 1.x. Код символа указан в перечне кодов.

### Ввод названий файлов и папок

Символы списка кодов являются единственными названиями файлов и названиями папок, которые могут быть введены и показаны.

Если Вы используете какие-либо другие

символы для ввода, названия файлов и папок будут показываться неправильно. Они также не могут быть показаны правильно в зависимости от используемого устройства записи CD.

Данное устройство распознаёт и проигрывает только те MP3, которые имеют удлинни MP3 (.MP3).



Файл, имеющий название, введенное с символами, не содержащимися в списке кодов, может проигрываться неправильно.

### Записывание файлов на средство

Если загрузить средство, содержащее данные MP3, устройство проверит все данные, содержащиеся в средствах. Если средство содержит много папок или файлов, отличных от MP3, то потребуются значительное время, прежде чем устройство начнет проигрывать MP3. Дополнительно, аппарату может потребоваться время для прохода к следующему файлу MP3 или поиск файла / папки на жестком диске без задержки.



Загрузка таких средств может вызвать громкий шум и повредить акустическую систему.

- Не пытайтесь проигрывать средства, содержащие файлы, отличные от MP3 имеющие удлинни MP3.  
Данное устройство принимает отличные от MP3 файлы за данные MP3, если они имеют удлинни MP3.
- Не пытайтесь проигрывать средства, содержащие файлы, отличные от MP3 .

	0	1	2	3	4	5	6	7	8	9	A	B	C	D	E	F
0			0	@	P	p		■	°	А	Д	а	д			
1			!	1	A	Q	a	q		±	±	A	N	ā	ā	ñ
2			"	2	B	R	b	r		¢	²	A	O	ā	ā	ö
3			#	3	C	S	c	s		£	³	A	O	ā	ā	ö
4			\$	4	D	T	d	t		¤	⁴	A	O	ā	ā	ö
5			%	5	E	U	e	u		¥	µ	A	O	ā	ā	ö
6			&	6	F	V	f	v		¦	¶	A	O	ā	ā	ö
7			'	7	G	W	g	w		§	·	Ç	X	ç	+	
8			(	8	H	X	h	x		»	†	E	O	e	o	
9			)	9	I	Y	i	y		®	‡	E	O	e	o	
A			.	.	J	Z	j	z		±	±	E	U	e	u	
B			+	+	K	T	k	t		±	±	E	U	e	u	
C			-	-	L	\	l	\		¼	½	I	U	i	ü	
D			=	=	M	]m	}]	m}]		¾	¾	I	U	i	ü	
E			>	>	N	^	n	^		®	¾	I	U	i	ü	
F			/	/	?	_	?	_		■	■	¿	I	ü	ü	

## Порядок проигрывания MP3

При выборе режима воспроизведения, поиска папки, поиска файла или выбора папки, доступ к файлам и папкам осуществляется в том порядке, в котором они были записаны записывающим устройством компакт-дисков.

Поэтому, порядок, в котором они должны проигрываться, может не совпадать с порядком, в котором они проигрываются в действительности. Вы можете иметь возможность установить порядок проигрывания MP3, записывая их на средство, например, CD-R, начиная их названия файлов с числа по порядку, например от "01" до "99", в зависимости от Вашего записывающего устройства CD. Например, носитель с иерархией папок/файлов, показанной на приведенном ниже рисунке, является объектом для поиска папки, поиска файла или выбора папки.

Пример иерархии папки/файла средства

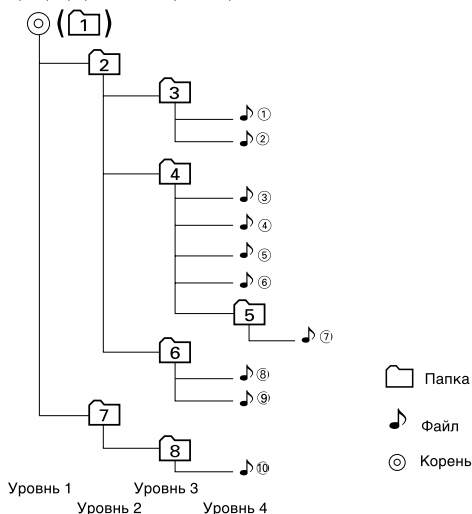

## Если выполняется поиск файла 🎵④ для воспроизведения...

Номер проигрываемой дорожки	Операция кнопки	
	Кнопка ⏪	Кнопка ⏩
🎵 ④	Začátek skladby 🎵④ 🎵③	🎵⑤ 🎵⑥

## Если выполняется поиск папки с файлом 🎵④ для воспроизведения...

Номер проигрываемого альбома	Операция кнопки	
	Кнопка AM	Кнопка FM
④	③ ▶ ② ▶ ① ▶ ⑧ ...	⑤ ▶ ⑥ ▶ ⑦ ▶ ⑧ ▶ ① ...

## Если выбирается папка с файлом 🎵④ для воспроизведения с целью прерывания из одной папки в другую ...

Номер проигрываемого альбома	Операция кнопки			
	Кнопка ⏪	Кнопка ⏩	Кнопка AM	Кнопка FM
④	③	⑥	②	⑤

## Общие характеристики

Кнопка  
освобождения

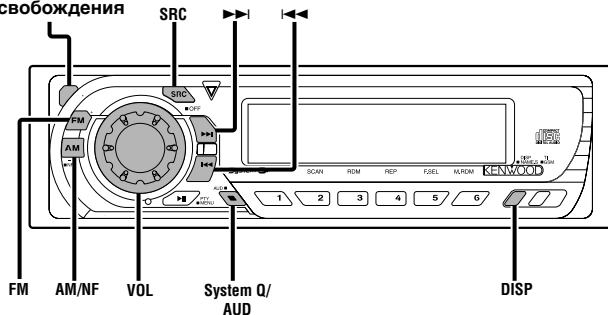

KDC-M6024G/M6024/V6524/6024

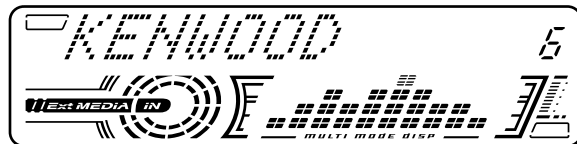

KDC-5024/5024V/507/5094R

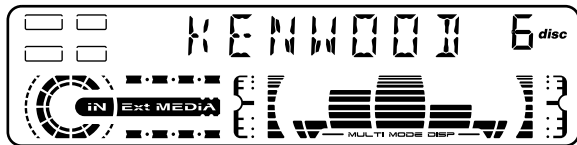

## Питание

### Включение питания

Нажмите кнопку [SRC].

Когда питание включено, показывается <Код безопасности> (страница 24) как "CODE ON" или "CODE OFF".

### Выключение питания

Нажмите кнопку [SRC] как минимум на 1 секунду.

## Как выбрать источник

Нажмите кнопку [SRC].

### Трутся источник

### Дисплей

Тюнер	"TUNER"
CD	"CD"
Внешний диск (дополнительный аксессуар)	"DISC CH"/ "CD2"
Дополнительный вход (дополнительный аксессуар)	"AUX1"
Ожидание (Режим только подсветка)	"ALL OFF"

Данное устройство автоматически полностью выключает питание по истечению 20 минут в режиме ожидания с целью сохранения аккумулятора транспортного средства. Время, после которого питание полностью выключается можно установить в <Таймер отключения питания> (страница 29).

## Громкость

### Увеличение громкости

Поверните ручку [VOL] по часовой стрелке.

### Уменьшение громкости

Поверните ручку [VOL] против часовой стрелки.



## System Q

Вы можете вызвать самую лучшую заранее установленную установку звучания для различного типа музыки.

### 1 Выберите устанавливаемый источник

Нажмите кнопку [SRC].

### 2 Выберите тип звучания

Нажмите кнопку [System Q].

Каждый раз, когда нажимается эта кнопка, переключается установка звучания.

Установка звучания	Дисплей
Плоская	"Flat"/ "FLAT"
Память пользователя	"User"/ "USER"
Рок	"Rock"/ "ROCK"
Поп	"Pops"/ "POPS"
Лёгкая	"Easy"/ "EASY"
Топ 40	"Top40"/ "TOP40"
Джаз	"Jazz"/ "JAZZ"



- Память пользователя: Величины установлены на <Управление аудио> (страница 9).
- Каждая устанавливаемая величина изменяется при помощи <Установка акустической системы> (страница 10). Сначала выберите тип акустической системы при помощи установки акустической системы.

## Управление аудио

### 1 Выберите источник для регулировки

Нажмите кнопку [SRC].

### 2 Войдите в режим Управления аудио

Нажмите кнопку [AUD] как минимум на 1 секунду.

### 3 Выберите функцию аудио для регулировки

Нажмите кнопку [FM] или [AM].

Каждый раз, когда нажимается кнопка, регулируемые функции для регулировки переключаются в следующем порядке.

### 4 Отрегулируйте функцию аудио

Нажмите кнопку [◀◀] или [▶▶].

#### Регулируемая

функция	Дисплей	Параметры
Уровень НЧ	"Bass"/ "BAS"	-8 — +8
Уровень СЧ	"Middle"/ "MID"	-8 — +8
Уровень ВЧ	"Treble"/ "TRE"	-8 — +8
Баланс	"Balance"/ "BAL"	Левый 15 – Правый 15
Баланс фронт/тыл	"Fader"/ "FAD"	Тыл 15 – Фронт 15
Уровень фронт/тыл*	"NF Level"	-15 — +15
Фронт/тыл фильтр ВЧ*	"HPF"	Через/100/125/170 Гц
Отсутствие микширования Фронт/тыл фильтр НЧ*	"LPF NF"	50/80/120/Через Гц
Контраст громкости	"V-Offset"/ "V-OFF"	-8 — ±0
Уровень громкости	"LOUD"	ВКЛ/ВЫКЛ



- Контраст громкости: Громкость каждого источника может быть установлена как разница между основной громкостью.
- Уровень громкости: Компенсация низких и высоких частот при низкой громкости.
- \* Функция модели KDC-M6024G/M6024/V6524/6024

### 5 Выход из режима Управления аудио

Нажмите кнопку [AUD].

## Общие характеристики

### Установка акустической системы

Точная установка таким образом, что величина System Q становится оптимальной во время установки типа акустической системы.

- 1 Войдите в режим ожидания**  
Нажмите кнопку [SRC].  
Выберите дисплей "ALL OFF".
- 2 Войдите в режим установки акустической системы**  
Нажмите кнопку [System Q].
- 3 Выберите тип акустической системы**  
Нажмите кнопку [◀◀] или [▶▶].  
Каждый раз, когда нажимается кнопка, регулируемые функции для регулировки переключаются в следующем порядке.

Тип акустической системы	Дисплей
ВЫКЛ	"SP OFF"
Для 5 & 4 дюйм. акустической системы	"SP 5/4Inch"/ "SP 5/4"
Для 6 & 6x9 дюйм. акустической системы	"SP 6*9/6Inch"/ "SP 6*9/6"
Для акустической системы OEM	"SP O.E.M."/ "SP OEM"

- 4 Выход из режима Установки акустической системы**  
Нажмите кнопку [System Q].

### Переключение дисплея

**Переключение показываемой информации.**

Нажмите кнопку [DISP].  
Каждый раз, когда нажимается эта кнопка, дисплей переключается, как показано ниже.

### При источнике тюнер

Информация	Дисплей
Название сервиса программы или частота	
Радио текст, Название сервиса программы или частота	"R-TEXT"
Часы	

### Показ частоты во время приёма названия сервиса программы

Нажмите кнопку [DISP] как минимум на 1 секунду.  
Частота для станции RDS будет показываться на дисплее в течение 5 секунд вместо названия сервиса программы.

### При источнике CD и внешний диск

#### KDC-M6024G/M6024/V6524/6024:

Информация	Дисплей
Исходное название диска	"D-TITLE"
Исходное название дорожки	"T-TITLE"
Номер дорожки и время проигрывания	"P-Time"
Новое название диска	"DNPS"
Часы	

#### KDC-5024/5024V/507/5094R:

Информация	Дисплей
Исходное название диска (При источнике диска)	"D-TITLE"
Исходное название дорожки (При источнике диска)	"T-TITLE"
Номер дорожки и время проигрывания	"P-TIME"
Новое название диска	"DNPS"
Часы	

### При источнике MP3

Информация	Дисплей
Название песни и имя исполнителя	"TITLE"
Название альбома и имя исполнителя	"ALBUM"
Название папки	"FOLDER NAME"
Название файла	"FILE NAME"
Номер дорожки и время проигрывания	"P-Time"
Новое название диска	"DNPS"
Часы	

### В дополнительном входящем источнике

Информация
Наименование дополнительного входа
Часы



Если название диска, название дорожки, название песни и имя исполнителя, название альбома и имя исполнителя выбрано в то время, когда проигрывается диск, который не имеет названия диска, названий дорожек, названий песен, названий альбомов или имён исполнителей, показываются номер дорожки и время проигрывания.

### 3 Выбрит дисплей дополнительного входа

Нажмите кнопку [◀◀] или [▶▶].

Каждый раз, когда нажимается эта кнопка, дисплей переключается в следующем порядке.

- "AUX1"
- "TV"
- "VIDEO"
- "GAME"
- "PORTABLE"
- "DVD"

### 4 Выход из ржима установки дополнительного входа

Нажмите кнопку [DISP].



Когда работа пррывается на 10 секунд, в это время выбирается название и режим установки дополнительного входа закрываются.

## Установка дисплея дополнительного входа

**Выбор дисплея, когда устройство переключено на внешний дополнительный входящий источник.**

#### 1 Выберите дополнительный входящий источник

Нажмите кнопку [SRC].

Выберите дисплей "AUX1".

#### 2 Войдите в режим установки дисплея дополнительного входа

Нажмите кнопку [DISP] как минимум на 2 секунды.

Мигает имя AUX (вспомогательного устройства), выбранное на данный момент.

## Общие характеристики

### Лицевая пластинка, предотвращающая кражу

Лицевую пластинку данного устройства можно снять и взять с собой, что предотвращает кражу устройства.

#### Снятие лицевой пластинки

- 1 Нажмите кнопку, освобождающую лицевую пластинку. Откиньте лицевую пластинку.
- 2 Сдвиньте лицевую пластинку влево и выньте её, потянув её вперёд.

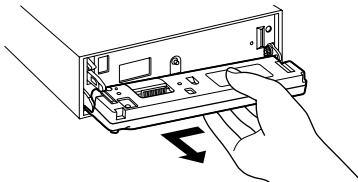

- Лицевая пластинка является точным приспособлением и её можно повредить механически. Поэтому, после снятия, храните её в специальном футляре.
- Не оставляйте лицевую пластинку или футляр для хранения на прямом солнечном свете, в местах с повышенной температурой или влажностью. Также избегайте сильно запылённых мест и попадания воды.

#### Установка лицевой пластинки

- 1 Совместите выступ на устройстве с отверстием на лицевой пластинке.

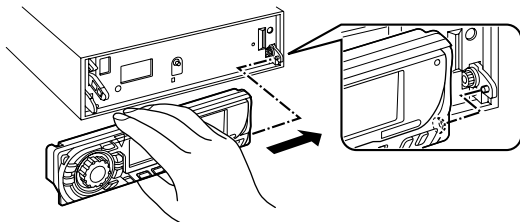

- 2 Вставьте лицевую пластинку до щелчка. Пластинка замыкается на месте, позволяя Вам использовать устройство.

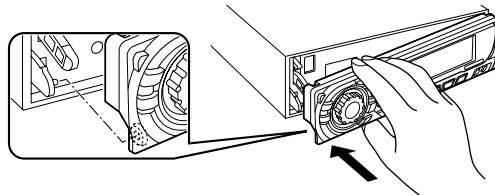

### Отключение при звонке по телефону

**Звук аудио системы автоматически отключается, если поступит телефонный звонок.**

#### Если поступает телефонный звонок

"CALL" появится на дисплее.  
Аудио система отключается.

#### Прослушивание аудио во время телефонного звонка

Нажмите кнопку [SRC].  
"CALL" исчезает с дисплея и аудио система включается снова.

#### Когда кончается телефонный разговор

Повесьте телефон.  
"CALL" исчезает с дисплея и аудио система включается снова.

Функция модели KDC-M6024G/KDC-M6024/KDC-V6524/KDC-6024

## Неугасающий выход

### Включение и выключение неугасающего выхода.

Нажмите кнопку [NF] как минимум на 1 секунду.

Каждый раз, когда нажимается эта кнопка, неугасающий выход включается или выключается.

Если он включен, на дисплее показывается "NF ON".

## Свойства тюнера

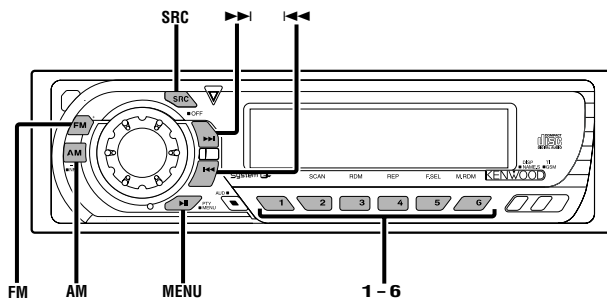

### KDC-M6024G/M6024/V6524/6024

Индикатор ST      Номер запрограммированной радиостанции

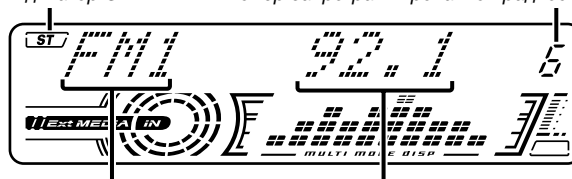

Дисплей диапазонов частот

Частотный дисплей

### KDC-5024/5024V/507/5094R

Индикатор ST      Номер запрограммированной радиостанции

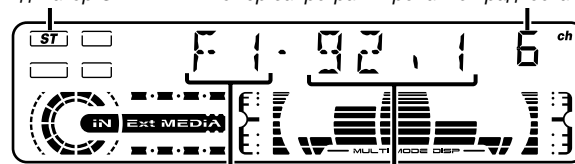

Дисплей диапазонов частот

Частотный дисплей

## Свойства тюнера

### Настройка

#### Выбор станции.

##### 1 Выберите источник тюнера

Нажмите кнопку [SRC].  
Выберите дисплей "TUNER".

##### 2 Выберите диапазон

Нажмите кнопку [FM] или [AM].  
Каждый раз, когда нажимается кнопка [FM], диапазоны переключаются между FM1, FM2, и FM3.

-  KDC-5094R: Диапазон частот
- FM1: 65,0 мГц — 74,0мГц
- FM2, 3: 87,5 мГц — 108,0мГц

##### 3 Настройка диапазона вверх или вниз

Нажмите кнопку [] или [].

-  • Во время приёма стерео станций, включается индикатор "ST".
- KDC-5094R: В диапазон FM1 возможен только монофонический приём.

### Память предварительной настройки станций

#### Ввод станции в память.

##### 1 Выберите диапазон

Нажмите кнопку [FM] или [AM].

##### 2 Выберите частоту для ввода в память

Нажмите кнопку [] или [].

##### 3 Введите частоту в память

Нажмите желаемую кнопку [1] — [6] как минимум на 2 секунды.  
Установленная частота появится на дисплее 1 раз.  
В каждом из диапазонов, 1 станция может быть введена в память на каждой из кнопок [1] — [6].

### Ввод в авто память

#### Автоматический ввод в память станций с хорошим приёмом.

##### 1 Выберите диапазон для ввода в автоматическую память

Нажмите кнопку [FM] или [AM].



##### 2 Войдите в режим меню

Нажмите кнопку [MENU] как минимум на 1 секунду.  
"MENU" появится на дисплее.

##### 3 Выберите режим ввода в автоматическую память

Нажмите кнопку [FM] или [AM].  
Выберите дисплей "Auto-Memory"/ "A-MEMORY".

##### 4 Откройте ввод в авто память

Нажмите кнопку [] или [] как минимум на 2 секунды.  
Когда 6 станций, которые могут приниматься, введены в память, ввод в авто память закрывается.

-  • Когда включена <AF (Alternative Frequency)> (страница 28), станции RDS вводятся в память.
- Когда осуществлён ввод в авто память в диапазоне FM2, станции RDS, заранее установленные в диапазоне FM1, не вводятся в память.  
Аналогично, когда ввод в авто память осуществлён в диапазоне FM3, станции RDS, заранее установленные в диапазоне FM1 или FM2 не вводятся в память.

### Настройка на предварительную установку

#### Вызов станций из памяти.

##### 1 Выберите диапазон

Нажмите кнопку [FM] или [AM].

##### 2 Вызовите станцию

Нажмите желаемую кнопку [1] — [6].

## Свойства RDS

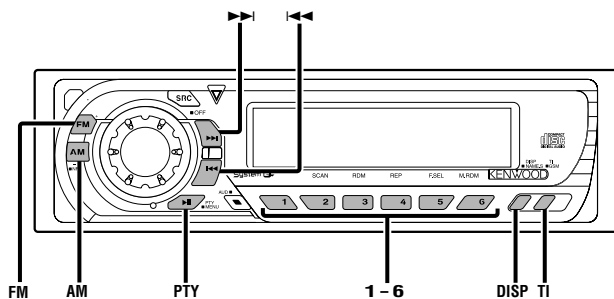

### KDC-M6024G/M6024/V6524/6024

Индикатор TI

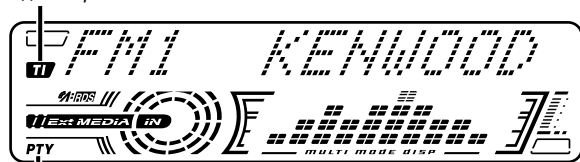

Индикатор PTY

### KDC-5024/5024V/507/5094R

Индикатор PTY    Индикатор TI

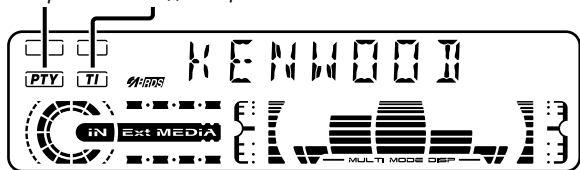

## Дорожная информация

**Автоматическое переключение на дорожную информацию, когда начинает передаваться бюллетень с дорожной информацией, если Вы не слушаете радио.**

Нажмите кнопку [TI].

Каждый раз, когда нажимается эта кнопка, функция дорожной информации включается или выключается. Когда он включен, включается индикатор "TI".

Если не принимается станция, передающая дорожную информацию, индикатор "TI" мигает.

Когда начинает передаваться бюллетень с дорожной информацией, на дисплее появляется "Traffic Info"/"TRAFFIC" и он переключается на дорожную информацию.

- Во время приёма станции AM, если включена функция дорожной информации, происходит переключение на станцию FM.
- Во время приёма дорожной информации, установленный уровень громкости автоматически запоминается, и впоследствии, когда происходит переключение на дорожную информацию, громкость будет находиться на том же уровне.

### Приём других станций, передающих дорожную информацию

Нажмите кнопку [◀◀] или [▶▶].

- Можно осуществить переключение станций, передающих дорожную информацию, во время прослушивания радио.

## Просмотр радио текста

**Просмотр показываемого на дисплее радио текста.**

Нажмите кнопку [DISP] как минимум на 1 секунду.

## Свойства RDS

### PTY (Тип программы)

#### Выбор типа программы и поиск станции.

##### 1 Войдите в режим PTY

Нажмите кнопку [PTY].

В режиме PTY включается индикатор "PTY".



Данную функцию нельзя использовать во время приёма дорожной информации или приёма AM.

##### 2 Выберите тип программы

Нажмите кнопку [FM] или [AM].

Каждый раз, когда нажимается эта кнопка, тип программы переключается, как показано ниже.

#### №. Тип программы

#### Дисплей

№. Тип программы	Дисплей	
	KDC-M6024G/M6024	KDC-5024/5024V
	/V6524/6024	/507/5094R
1. Речь	"Speech"	"SPEECH"
2. Музыка	"Music"	"MUSIC"
3. Новости	"News"	"NEWS"
4. Текущие события	"Affairs"	"AFFAIRS"
5. Информация	"Info"	"INFO"
6. Спорт	"Sport"	"SPORT"
7. Образование	"Educate"	"EDUCATE"
8. Драма	"Drama"	"DRAMA"
9. Культура	"Culture"	"CULTURE"
10. Наука	"Science"	"SCIENCE"
11. Разное	"Varied"	"VARIED"
12. Поп музыка	"Pop M"	"POP M"
13. Рок музыка	"Rock M"	"ROCK M"
14. Лёгкая музыка	"Easy M"	"EASY M"
15. Лёгкая классическая	"Light M"	"LIGHT M"
16. Серьёзная классическая	"Classics"	"CLASSICS"
17. Другая музыка	"Other M"	"OTHER M"
18. Погода	"Weather"	"WEATHER"

19. Финансы	"Finance"	"FINANCE"
20. Детские программы	"Children"	"CHILDREN"
21. Общественные события	"Social"	"SOCIAL"
22. Религия	"Religion"	"RELIGION"
23. Звонок в студию	"Phone In"	"PHONE IN"
24. Путешествия	"Travel"	"TRAVEL"
25. Отдых	"Leisure"	"LEISURE"
26. Джазовая музыка	"Jazz"	"JAZZ"
27. Музыка кантри	"Country"	"COUNTRY"
28. Национальная музыка	"Nation M"	"NATION M"
29. Старые хиты	"Oldies"	"OLDIES"
30. Народная музыка	"Folk M"	"FOLK M"
31. Документальные программы	"Document"	"DOCUMENT"



- Речь и музыка включают типы программ, показанные ниже.  
Музыка: №.12 — 17, 26 — 30  
Речь: №.3 — 11, 18 — 25, 31
- Тип программы может быть введён в память кнопок [1] — [6] и легко вызван. Смотрите <Предварительная установка типа программы> (страница 17).
- Язык дисплея можно изменить. Смотрите <Изменение языка для функции PTY> (страница 17).

##### 3 Поиск станции выбранного типа программы

Нажмите кнопку [◀◀] или [▶▶].

Если Вы хотите найти другие станции, нажмите кнопку [◀◀] или [▶▶] снова.



Если выбранный тип программы не найден, на дисплее появляется "NO PTY". Выберите другой тип программы.

##### 4 Выход из режима PTY

Нажмите кнопку [PTY].



## Предварительная установка типа программы

Ввод типа программы в память кнопки и быстрый её вызов.

### Предварительная установка типа программы

#### 1 Выберите тип программы для предварительной установки

Смотрите <PTY (Тип программы)> (страница 16).

#### 2 Введите тип программы в память

Нажмите желаемую кнопку [1] — [6] как минимум на 2 секунды.

### Вызов предварительно запрограммированного типа программы

#### 1 Войдите в режим PTY

Смотрите <PTY (Тип программы)> (страница 16).

#### 2 Вызов типа программы

Нажмите желаемую кнопку [1] — [6].

## Изменение языка для функции PTY

Выбор языка дисплея типа программы.

#### 1 Войдите в режим PTY

Смотрите <PTY (Тип программы)> (страница 16).

#### 2 Войдите в режим изменения языка

Нажмите кнопку [DISP].

#### 3 Выберите язык

Нажмите кнопку [FM] или [AM].

Каждый раз, когда нажимается эта кнопка, язык переключается, как показано ниже.

### Язык

### Дисплей

Английский	"English"/ "ENGLISH"
Французский	"French"/ "FRENCH"
Шведский	"Swedish"/ "SWEDISH"
Немецкий	"German"/ "GERMAN"

#### 4 Выход из режима изменения языка

Нажмите кнопку [DISP].

## Функции управления CD/MP3/Внешним диском

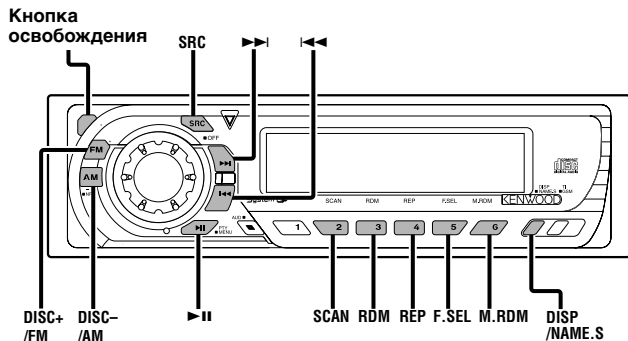

KDC-M6024G/M6024/V6524/6024

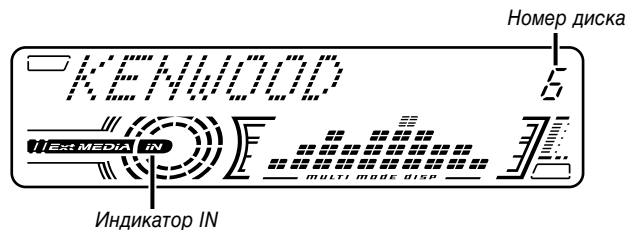

KDC-5024/5024V/507/5094R

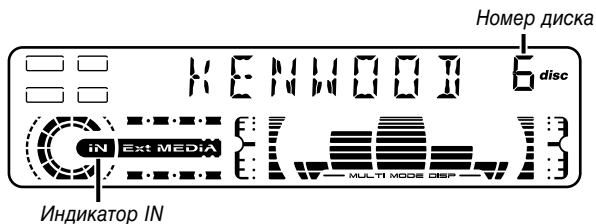

### Проигрывание CD и MP3

Если не вставлен диск

- 1 Откиньте и откройте лицевую пластинку  
Нажмите освобождающую кнопку.
- 2 Вставьте диск.
- 3 Нажмите на лицевую пластинку с левой стороны и возвратите её в прежнее положение.



- Когда лицевая пластинка откинута и открыта, она может мешать движению рычага передач или ещё чему-либо. Если это имеет место, обращайтесь внимание на технику безопасности и передвиньте рычаг или примите необходимые меры, только потом эксплуатируйте устройство.
- Не эксплуатируйте устройство, если лицевая пластинка находится в открытом положении. Если устройство используется с откинутой лицевой пластинкой, внутрь может попасть пыль и вызвать повреждения.



- Модели, которые могут проигрывать MP3, показаны ниже. KDC-M6024G/M6024
- Когда вставлен диск, включается индикатор "IN".

Если диск вставлен

Нажмите кнопку [SRC].  
Выберите дисплей "CD".

Пауза и проигрывание

Нажмите кнопку [▶||].  
Каждый раз, когда нажимается эта кнопка, проигрывание CD останавливается или возобновляется.

Выброс диска

- 1 Откиньте и откройте лицевую пластинку  
Нажмите освобождающую кнопку.
- 2 Выброс диска  
Нажмите кнопку [▲].

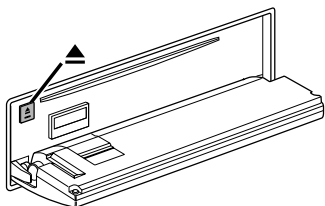

**3** Нажмите на лицевую пластинку с левой стороны и возвратите её в прежнее положение.

 Нельзя проигрывать 3-дюймовые (8см) CD. Использование адаптера и вставление их в данное устройство может вызвать повреждения.

 Средства MP3, которые могут проигрываться на данном устройстве, это - CD-ROM, CD-R, и CD-RW. Формат средств должен быть ISO 9660 Уровень 1, Уровень 2, Joliet, или Romeo. Способы и меры предосторожности для записи данных на MP3 описываются в <Примечания к проигрыванию MP3> (страница 6). Прочтите этот раздел перед тем, как создавать свои средства MP3.

## Проигрывание внешнего диска

**Проигрывание диска, установленного в дополнительном проигрывателе дисков, подсоединённом к данному устройству.**

Нажмите кнопку [SRC].

Выберите дисплей для нужного Вам проигрывателя дисков.

Примеры дисплеев:

<b>Дисплей</b>	<b>Проигрыватель дисков</b>
"CD"	Проигрыватель CD
"DISC CH"	Чейнджер CD/ Чейнджер MD

**Пауза и проигрывание**

Нажмите кнопку [▶||].

Каждый раз, когда нажимается эта кнопка, проигрывание CD останавливается или возобновляется.

-  Диск №10 показывается на дисплее как "0".
- Функции, которые могут быть использованы, и информация, которая может быть представлена на дисплее будут различаться в зависимости от подсоединяемых внешних проигрывательных дисков.

## Ускоренное передвижение вперёд и назад

**Ускоренное передвижение вперёд**

Нажмите и держите кнопку [▶▶].

Отпустите палец для начала проигрывания диска с этого места.

**Ускоренное передвижение назад**

Нажмите и держите кнопку [◀◀].

Отпустите палец для начала проигрывания диска с этого места.

## Функции управления CD/MP3/Внешним диском

### Поиск дорожки/файла

#### Поиск песни на диск или в папк MP3.

Нажмите кнопку [**◀◀**] или [**▶▶**].



Если в качестве дополнительного аксессуара используется пульт дистанционного управления, имеющий цифровые кнопки, песню, которую Вы хотите прослушать, можно выбрать непосредственно следующим образом.

1. Введите номер дорожки/файла.  
Нажмите кнопку с цифрой на пульте дистанционного управления.
2. Произведите поиск дорожки/файла.  
Нажмите кнопку [**◀◀**] или [**▶▶**].

### Поиск диска/папки

Поиск диска (Функция чейнджера дисков)  
Поиск папки (Функция средства MP3)

#### Выбор диска, установленного в чейнджере дисков, или папки, записанной на средстве MP3.

Нажмите кнопку [DISC-] или [DISC+].

### Повтор дорожки/файла/диска/папки

#### Повторное проигрывание песни, диска в чейнджере дисков или папки MP3, которые Вы прослушиваете в данный момент.

Нажмите кнопку [REP].

Каждый раз, когда нажимается эта кнопка, повторное проигрывание переключается, как показано ниже.

#### При источнике CD и внешний диск

#### Повторное проигрывание **Дисплей**

Повтор дорожки	"(T)Repeat ON" / "(T)REP ON"
Повтор диска (В чейнджере дисков)	"D-Repeat ON" / "D-REP ON"
ВЫКЛ	"Repeat OFF" / "REP OFF"

#### При источнике MP3

#### Повторное проигрывание **Дисплей**

Повтор файла	"File REP ON"
Повтор папки	"FOLD REP ON"
ВЫКЛ	"Repeat OFF"

### Сканирующее проигрывание

Проигрывание начала каждой песни на диске или в папке MP3, которые Вы прослушиваете и поиск песни, которую Вы хотите прослушать.

#### 1 Начните сканирующее проигрывание

Нажмите кнопку [SCAN].

"Scan ON" / "SCAN ON" появится на дисплее.

#### 2 Освободите его, когда начнёт проигрываться песня, которую Вы хотите послушать

Нажмите кнопку [SCAN].

### Произвольное проигрывание

Проигрывание всех песен на диске или в папке MP3 в произвольном порядке.

Нажмите кнопку [RDM].

Каждый раз, когда нажимается эта кнопка, произвольное проигрывание включается или выключается.

Если он включен, на дисплее показывается "Random ON"/ "RDM ON".

 Когда нажимается кнопка [▶▶], начинается следующий выбор песни.

## Произвольное проигрывание магазина (Функция чейнджера дисков)

**Проигрывание песен на всех дисках в чейнджере дисков в произвольном порядке.**

Нажмите кнопку [M.RDM].

Каждый раз, когда нажимается эта кнопка, произвольное проигрывание магазина включается или выключается.

Если он включен, на дисплее показывается "M-Random ON"/ "MRDM ON".

 Когда нажимается кнопка [▶▶], начинается следующий выбор песни.

*Функция модели KDC-M6024G/KDC-M6024*

## Выбор папки (Функция средства MP3)

**Быстро выбирает папку, которую Вы хотите прослушать.**

### 1 Войдите в режим выбора папки

Нажмите кнопку [F.SEL].

"F" появится на дисплее.

В режиме выбора информация папки показывается на дисплее так, как представлено ниже.

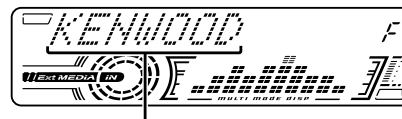

<Показ названия папки>

Показывает название папки на данный момент.

### 2 Выберите уровень папки

Нажмите кнопка [FM] или [AM].

Кнопкой [FM] Вы передвигаетесь на 1 уровень вниз, а кнопкой [AM] - на 1 уровень вверх.

### Выберите папку в том же уровне

Нажмите кнопку [◀◀] или [▶▶].

Кнопкой [◀◀] Вы передвигаетесь к предыдущей папке, а кнопкой [▶▶] - к следующей папке.

### Возвратитесь на верхний уровень

Нажмите кнопку [3].

### 3 Выберите папку, которую Вы хотите проиграть

Нажмите кнопку [▶▶].

Режим выбора папки освобождается, и MP3 в папке, показанной на дисплее, начинает проигрываться.

 Способы передвижения к другим папкам в режиме выбора папок отличаются от способов передвижения в режиме поиска папок.

Смотрите <Примечания к проигрыванию MP3> (страница 6) для получения подробной информации.

### Отмена режима выбора папки

Нажмите кнопку [F.SEL].

## Функции управления CD/MP3/Внешним диском

### Название дисков (DNPS)

Как дать название диску CD.

#### 1 Проиграйте диск, которому Вы хотите дать название



- Нельзя дать название диску MD.
- Смотрите <Переключение дисплея> (страница 10) и выберите дисплей "DNPS".

#### 2 Войдите в режим ввода названия

Нажмите кнопку [NAME.S] как минимум на 2 секунды.  
"NAME SET" появится на дисплее.

#### 3 Передвигайте курсор для ввода положения символов

Нажмите кнопку [◀◀] или [▶▶].

#### 4 Выбор типа символов

(только для модели KDC-M6024G/M6024/V6524/6024)

Нажмите кнопку [▶II].

Каждый раз, когда нажимается эта кнопка, тип символов переключается, как показано ниже.

##### Тип символов

Алфавитные заглавные

Алфавитные строчные

Числа и символы

Специальные символы (Знаки препинания)

#### 5 Выберите символы

Нажмите кнопку [FM] или [AM].

#### 6 Повторите последовательности 3 – 5 и введите название.

#### 7 Выход из режима ввода названия

Нажмите кнопку [NAME.S].



- Когда работа останавливается на 10 секунд, название в это время регистрируется, и режим ввода названия закрывается.
- Средства, которым можно дать название.
  - Внутренний проигрыватель CD:
    - 30 (KDC-M6024G/ M6024/ V6524/ 6024)/
    - 10 (KDC-5024/ 5024V /507/ 5094R) дисков

- Внешний чейнджер/ проигрыватель CD: В зависимости от чейнджера/проигрывателя CD. Смотрите руководство по эксплуатации чейнджера/ проигрывателя CD.

- Название CD можно изменить при помощи той же операции, что и для ввода названия.

### Просмотр текста/названий

Просматривает показываемые на дисплее тексты CD, тексты MP3 или названия MD.

Нажмите кнопку [DISP] как минимум на 1 секунду.

## Система меню

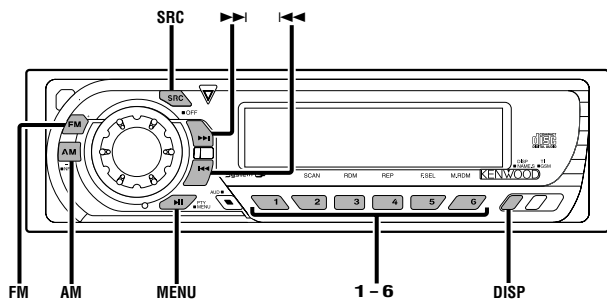

### KDC-M6024G/M6024/V6524/6024

Индикатор RDS



Индикатор NEWS

Дисплей меню

### KDC-5024/5024V/507/5094R

Индикатор NEWS

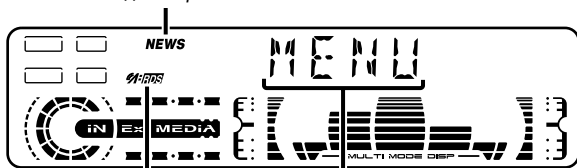

Индикатор RDS

Дисплей меню

## Система меню

Установка во время звукового сигнала работы и др. Функций.

Основные способы работы системы меню описаны здесь. Ссылки для функций меню и их установок находятся после данного объяснения работы.

### 1 Войдите в режим меню

Нажмите кнопку [MENU] как минимум на 1 секунду. "MENU" появится на дисплее.

### 2 Выберите функцию меню

Нажмите кнопку [FM] или [AM].  
Пример: Если Вы хотите установить звуковой сигнал, выберите дисплей "Beep"/ "BEEP".

### 3 Установите функцию меню

Нажмите кнопку [◀◀] или [▶▶].  
Пример: Если выбрана "Beep"/ "BEEP", каждый раз, когда нажимается эта кнопка, происходит переключение с "Beep ON"/ "BEEP ON" на "Beep OFF"/ "BEEP OFF" и обратно. Выберите способ установки.

Вы можете продолжить, возвращаясь к последовательности 2, и установить другие функции.

### 4 Выход из режима меню

Нажмите кнопку [MENU].



Если потом на дисплее показываются другие функции, применимые к описанному выше основному способу работы, вводится таблица содержания их установки. (Обычно, верхняя установка в таблице является изначальной установкой.) Также, объяснения неприменяемых функций (<Регулировка часов в ручном режиме> и т. д.) вводятся последовательно.

## Система меню

### Код безопасности

<В режиме ожидания>

Так как требуется авторизация с помощью кода безопасности, если устройство вынимается из транспортного средства, персонализация с помощью кода безопасности помогает предотвратить его кражу.



Когда активирована функция кода безопасности, её нельзя освободить.

Заметьте, что Ваш код безопасности это 4-х-значное число, введённое в Ваш "Car Audio Passport" в данном пакете.

#### 1 Войдите в режим ожидания

Нажмите кнопку [SRC].

Выберите дисплей "ALL OFF".

#### 2 Войдите в режим меню

Нажмите кнопку [MENU] как минимум на 1 секунду.

Когда на дисплее показывается "MENU", показывается "Security"/ "SECURITY".

#### 3 Войдите в режим кода безопасности

Нажмите кнопку [◀◀] или [▶▶] как минимум на 1 секунду.

Когда на дисплее показывается "ENTER", показывается "CODE".

#### 4 Выберите цифры, которые Вы хотите ввести

Нажмите кнопку [◀◀] или [▶▶].

#### 5 Выберите цифры кода безопасности

Нажмите кнопку [FM] или [AM].

#### 6 Повторите последовательности 4 и 5 и закончите код безопасности.

#### 7 Подтвердите код безопасности

Нажмите кнопку [▶▶] как минимум на 3 секунды.

Когда показывается "RE-ENTER", показывается "CODE".

#### 8 Продлите последовательность 4 в операции из 7 последовательностей и заново вводит код безопасности.

"APPROVED" появится на дисплее.

Функция кода безопасности активируется.



Если Вы ввели код, отличный от Вашего кода безопасности, Вам нужно начать заново с последовательности 4.

**Нажмите кнопку сброс, и когда устройство отключается от питания аккумулятора**

#### 1 Включите питание.

#### 2 Продлите последовательность 4 в операции из 7 последовательностей и заново вводит код безопасности.

"APPROVED" появится на дисплее.

Данное устройство можно эксплуатировать.



Если вводится правильный код, на дисплее появляется "WAITING", и гаснет время запрещения входа, показано ниже.

После окончания времени запрещения входа, на дисплее появляется "CODE", и вход можно осуществить.

Количество раз, когда был введён неправильный код	Время запрещения входа
1	—
2	5 минут
3	1 час
4	24 часов

Количество раз, когда был введён неправильный код	Время запрещения входа
1	—
2	5 минут
3	1 час
4	24 часов

### Тон с датчиком прикосновения

**Включение и выключение сигнала проверки работы (звукового сигнала).**

Дисплей	Установка
"Beep ON"/ "BEEP ON"	Слышится звуковой сигнал.
"Beep OFF"/ "BEEP OFF"	Звуковой сигнал отменён.



## Регулировка часов в ручном режиме

 Данную регулировку можно производить, когда <Синхронизация часов> (страница 25) поставлена в положение ВЫКЛ.

### 1 Выберите режим регулировки часов

Нажмите кнопку [FM] или [AM].  
Выберите дисплей "Clock Adjust"/ "CLK ADJ".

### 2 Войдите в режим регулировки часов

Нажмите кнопку [◀◀] или [▶▶] как минимум на 1 секунду.  
Дисплей часов мигает.

### 3 Отрегулируйте часы

Нажмите кнопку [FM] или [AM].

### Отрегулируйте минуты

Нажмите кнопку [◀◀] или [▶▶].

### 4 Выход из режима регулировки часов

Нажмите кнопку [MENU].

## Синхронизация часов

Синхронизация времени данной станции RDS и часов данного устройства.

Дисплей	Установка
"SYNC ON"	Синхронизирует время.
"SYNC OFF"	Отрегулируйте время в ручном режиме.

 Требуется от 3 до 4 минут для синхронизации часов.

## DSI (Disabled System Indicator)

Замигает красный индикатор после того, как будет снята лицевая пластинка, предупреждающий потенциальных воров.

Дисплей	Установка
"DSI ON"	Мигат LED.
"DSI OFF"	LED отключн.

## Подсветка на выбор

Выбор подсветки кнопок зелёного или красного цвета.

Дисплей	Установка
"Button Red"/ "KEY RED"	Красный цвет подсветки.
"Button Green"/ "KEY GRN"	Зелёный цвет подсветки.

## Переключение типа дисплея

Установка типа дисплея.

Дисплей	Установка
"Display C"/ "DISP C"	Демонстрация.
"Display A"/ "DISP A"	Дисплей обычного типа.
"Display B"/ "DISP B"	Дисплей беззвучного типа.

## Система меню

Функция модели KDC-V6524

### Установка цвета подсветки

Вы можете установить дисплей на желаемый цвет.

#### 1 Выберите режим установки цвета подсветки

Нажмите кнопку [FM] или [AM].

Выберите дисплей "COL".

#### 2 Цвет продолжает постепенно изменяться

Продолжайте нажимать кнопку [◀◀] или [▶▶].

Отпустите палец в тот момент, когда достигается желаемый цвет.



Цвета, отрегулированные при помощи [◀◀] или [▶▶] будут сохраняться автоматически, и их можно будет вызвать нажатием кнопки [5].

#### Быстрый вызов заранее установленного цвета

Нажмите желаемую кнопку [1] — [4].

Кнопка	Цвет
[1]	Белый
[2]	Красный
[3]	Голубой
[4]	Сине-зелёный

#### Выбор режима цвета

Нажмите кнопку [6].

Каждый раз, когда нажимается эта кнопка, режим цвета переключается, как показано ниже.

#### Дисплей Режим цвета

"Scan"	Меняется на следующий цвет.
"SRC"	Цвет изменяется согласно выбранному источнику.
"Time"	Цвет изменяется через каждые шесть часов.
	Сохраняет установленный на данный момент цвет.

#### Точная регулировка голубого цвета

- 1 Нажмите кнопку [3] как минимум на 2 секунды.
- 2 Нажмите кнопку [◀◀] или [▶▶].  
Когда точная регулировка голубого цвета завершена, нажмите кнопку [3].

### Регулировка контраста

Регулировка контраста дисплея.

#### Дисплей и установка

"Contrast 0"/ "CONT 0"
⋮
"Contrast 5"/ "CONT 5" (Изначальная установка)
⋮
"Contrast 10"/ "CONT 7"

Функция модели KDC-M6024G/KDC-M6024/KDC-V6524/KDC-6024

### Регулятор света

Автоматически снижает яркость дисплея данного устройства, когда выключатель света автомобиля ставится в положение ВКЛ.

Дисплей	Установка
"Dimmer ON"	Дисплей тускнеет.
"Dimmer OFF"	Дисплей не тускнеет.

Функция модели KDC-M6024G/KDC-M6024/KDC-V6524/KDC-6024

### Переключение пред-выхода <В режиме ожидания>

Переключение пред-выхода между тылом и незатухания. (В режиме незатухания происходит выход без эффекта с управления угасателем.)

Дисплей	Установка
"SWPRE Rear"	Тильный пред-выход.
"SWPRE N-Fad"	Пред-выход неугасания.

### Установка бюллетеня новостей с тайм-аутом

Автоматически включается, когда начинается бюллетень новостей, даже если в этот момент Вы не слушаете радио. Также можно установить временной интервал, когда прерывание не разрешено.

#### Дисплей и установка

"NEWS OFF"
"NEWS 00MIN"/ "NEWS 00M"
⋮
"NEWS 90MIN"/ "NEWS 90M"

Когда установлено "NEWS 00MIN"/ "NEWS 00M" — "NEWS 90MIN"/ "NEWS 90M", функция прерывания бюллетеня новостей включена.

Когда он включен, включается индикатор "NEWS".

Когда начинается бюллетень новостей, на дисплее показывается "NEWS" и происходит переключение на бюллетень новостей.



- Если Вы выберете установку "20MIN"/ "20M", последующие бюллетени новостей не будут приниматься в течение 20 минут после приёма первого бюллетеня новостей.
- Громкость бюллетеня новостей находится на том же уровне, что была установлена для <Дорожная информация> (страница 15).
- Данная функция возможна только в том случае, если желаемая станция передаёт код РТУ для бюллетеня новостей или принадлежит к сети <Enhanced Other Network>, передающей код РТУ для бюллетеня новостей.
- Когда включена функция прерывания информационного бюллетеня, происходит переключение на станцию FM.

### Местный поиск <В режиме тюнера>

Только хорошо принимаемые станции можно искать при помощи настройки автоматического поиска.

Дисплей	Установка
"Local.S OFF"/ "LO.S OFF"	Функция местного поиска выключена.
"Local.S ON"/ "LO.S ON"	Функция местного поиска включена.

### Режим настройки <В режиме тюнера>

Устанавливает режим настройки.

Ржим настройки	Дисплй	Работа
Авто поиск	"Auto 1"/ "AUTO 1"	Осуществляет автоматический поиск станции.
Поиск заранее установленной станции	"Auto 2"/ "AUTO 2"	Осуществляет поиск станций по порядку в памяти предварительной установки.
Ручной режим	"Manual"/ "MANUAL"	Обычная настройка в ручном режиме.

### Ввод в авто память <В режиме тюнера>

Для получения информации о способе работы, смотрите <Ввод в авто память> (страница 14).

## Система меню

### AF (Alternative Frequency)

Если приём плохой, происходит автоматическое переключение на другую частоту, передающую эту же программу в этой же сети RDS с лучшим приёмом.

Дисплей	Установка
"AF ON"	Функция AF включена.
"AF OFF"	Функция AF выключена.

Когда включена функция AF, включен индикатор "RDS".



Если нет других станций с более сильным приёмом этой же программы в сети RDS, Вы будете слушать передачу отрывками. В этом случае выключите функцию AF.

### Ограничение региона RDS

(Функция ограничения региона)

Вы можете выбрать, хотите ли Вы ограничить каналы RDS, принимаемые функцией AF для конкретной сети на конкретный регион.

Дисплей	Установка
"Regional ON"/ "REG ON"	Функция ограничения региона включена.
"Regional OFF"/ "REG OFF"	Функция ограничения региона выключена.



Иногда станции в той же самой сети передают разные программы или используют разные названия сервисов программ.

### Авто поиск TP

Когда включена функция TI, и при прослушивании станции с дорожной информацией наблюдается плохой приём, будет автоматически производится поиск другой станции с дорожной информацией с лучшим приёмом.

Дисплей	Установка
"ATPS ON"	Функция авто поиска TP включена.
"ATPS OFF"	Функция авто поиска TP выключена.

### Монофонический приём

<При приёме FM>

Уровень шума можно уменьшить, если стерео передачу принимать в режиме моно.

Дисплей	Установка
"MONO OFF"	Монофонический приём выключен.
"MONO ON"	Монофонический приём включен.

Функция модели KDC-M6024G/KDC-M6024/KDC-V6524/KDC-6024

### Управление внешним дисплеем

Переключите дисплей на внешний дисплей, подсоединённый к данному устройству.

Дисплей
"OEM DISP"

Каждый раз, когда нажимается кнопка [◀◀] или [▶▶], дисплей переключается.

### Просмотр текста

Установка показываемого на дисплее просмотра текста.

Дисплей	Установка
"Scroll MANU"/ "SCL MANU"	Не просматривает.
"Scroll Auto"/ "SCL AUTO"	Просматривает, когда изменяется дисплей.



Просматриваемый текст показан ниже.

- Текст CD

- Название папки/ Название файла/ Название песни/  
Имя исполнителя/ Название альбома
- Название MD
- Радио текст

### Таймер отключения питания

**Автоматическая установка таймера отключения данного устройства в продолжающемся ржиме ожидания.**

**Использование данной установки сохраняет напряжение аккумулятора транспортного средства.**

Дисплей	Установка
"OFF ---"	Функция таймера отключения питания выключена.
"OFF 20MIN"/ "OFF 20M" (Изначальная установка)	Отключает питание через 20 минут.
"OFF 40MIN"/ "OFF 40M"	Отключает питание через 40 минут.
"OFF 60MIN"/ "OFF 60M"	Отключает питание через 60 минут.

 Данная установка производится после установки <Код безопасности> (страница 24).

*Функция модели KDC-M6024G/KDC-M6024*







### Установка прочтения CD <В режиме ожидания>

**Если существует проблема с проигрыванием CD со специальным форматом, эта установка принуждённо проигрывает CD.**

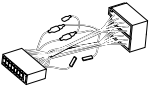
Дисплей	Установка
"CD READ 1"	Проигрывание CD и MP3.
"CD READ 2"	Принуждённое проигрывание CD.

 Установка "CD READ 2" не может проигрывать MP3. Некоторые музыкальные диски CD могут не проигрываться даже в режиме "CD READ 2".

## Принадлежности

Внешний вид	..... Количество	Внешний вид	..... Количество
① 	..... 1	④ 	..... 1
② 	..... 2	⑤ 	..... 1
③ 	..... 1	⑥ 	..... 2

**!** Применение других принадлежностей, которые не входят в комплект поставки, может привести к повреждению аппарата. Проверьте, что вы применяете только принадлежности, поставленные вместе с аппаратом, как показано выше.

## Процесс установки

- Во избежание короткого замыкания следует извлечь ключ из зажигания и разъединить отрицательный вывод ⊖ батареи.
- Правильно присоедините входные и выходные кабели всех частот.
- Соедините кабель со жгутом проводов.
- Возьмите разъем В на жгуте проводов и присоедините его к разъему громкоговорителя в вашем автомобиле.
- Возьмите разъем А на жгуте проводов и присоедините его к внешнему разъему электропитания вашего автомобиля.
- Присоедините разъем жгута проводов к аппарату.
- Установите аппарат в вашем автомобиле.
- Опять соедините отрицательный вывод ⊖ батареи.
- Нажмите на кнопку Reset.

### ▲ВНИМАНИЕ

- Если ваш автомобиль не подготовлен к такой специальной системе присоединения, обратитесь к дилеру изделий фирмы KENWOOD.
- Применяйте только адаптеры для кабелей антенны (ISO-JASO), если у шнура антенны имеется штепсель ISO.
- Проверьте, что все кабельные связи прочно соединены с помощью вставленных гнезд до полного закрытия.
- Если зажигание вашего автомобиля не имеет положения ACC или если кабель зажигания присоединен к источнику питания с постоянным напряжением, как например батарейный кабель, питание не будет соединено с зажиганием (то есть не будет включаться и выключаться одновременно с зажиганием). Если хотите соединить питание аппарата с зажиганием, следует присоединить кабель зажигания к источнику питания, который можно включать и выключать с помощью ключа замка зажигания.
- Если предохранитель перегорит, сначала следует проверить, что кабели не вызвали короткое замыкание, затем заменить старый предохранитель новым одинакового значения.
- Чтобы присоединить некоторые автоматические проигрыватели дисков, необходимо применить преобразовательные кабели. Во избежание короткого замыкания не следует также удалять шапки, покрывающие концы несоединенных кабелей или выводов.
- Присоедините правильно кабели громкоговорителя к соответствующим выводам. Аппарат можно повредить, если соедините отрицательные кабели ⊖ и/или заземлите их к любой металлической части автомобиля.
- После установки аппарата следует проверить, правильно ли в автомобиле работают стоп-сигналы, индикаторы, стеклоочистители и т.д.
- Если панель управления снабжена крышкой, блок следует подключить таким образом, чтобы его передняя панель не задевала крышку при открывании и закрывании.
- Установите автомагнитолу таким образом, чтобы угол ее наклона не превышал 30°.

## Подсоединение кабелей к гнездам для подключения

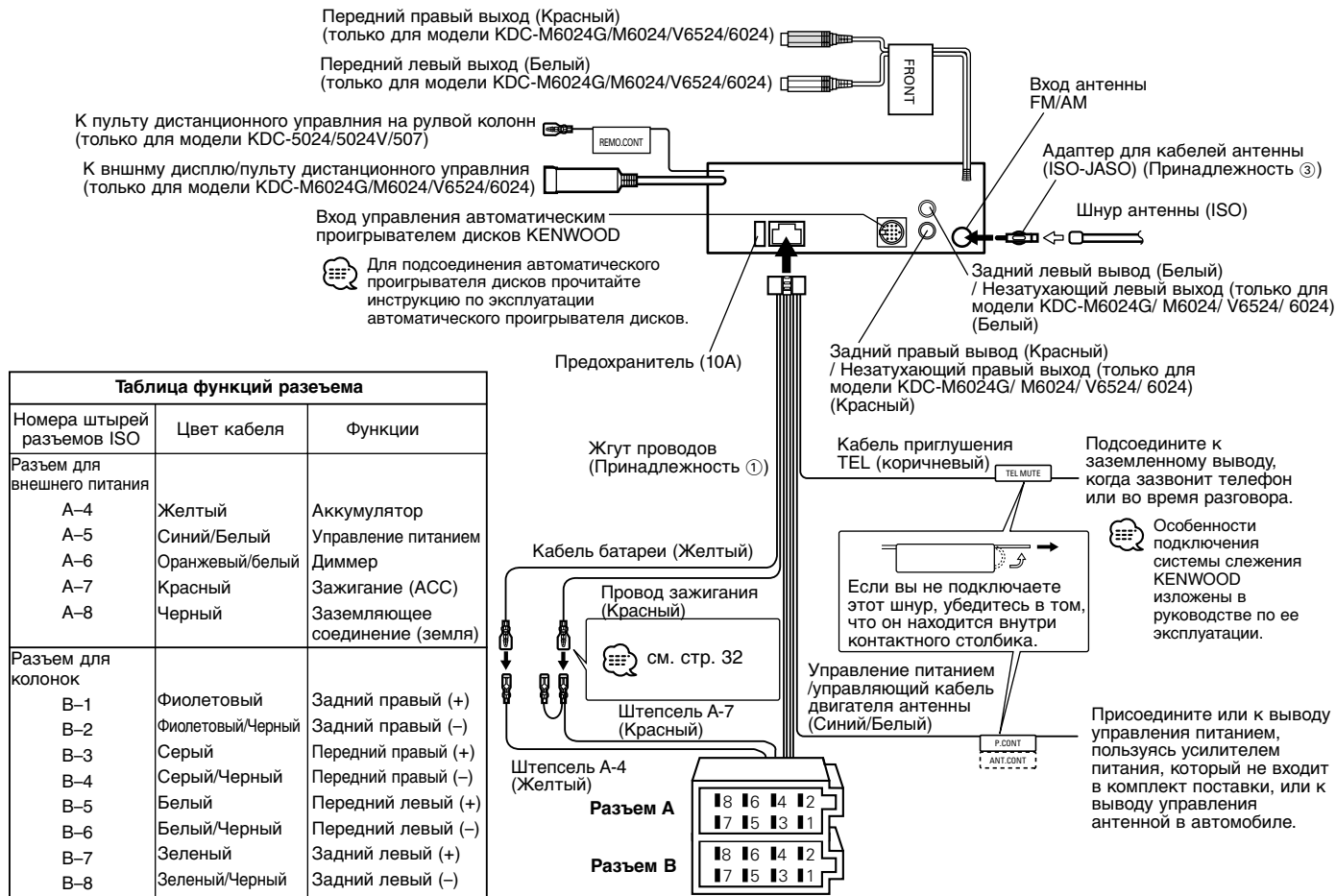

**Таблица функций разъема**

Номера штырей разъемов ISO	Цвет кабеля	Функции
<b>Разъем для внешнего питания</b>		
A-4	Желтый	Аккумулятор
A-5	Синий/Белый	Управление питанием
A-6	Оранжевый/белый	Диммер
A-7	Красный	Зажигание (ACC)
A-8	Черный	Заземляющее соединение (земля)
<b>Разъем для колонок</b>		
B-1	Фиолетовый	Задний правый (+)
B-2	Фиолетовый/Черный	Задний правый (-)
B-3	Серый	Передний правый (+)
B-4	Серый/Черный	Передний правый (-)
B-5	Белый	Передний левый (+)
B-6	Белый/Черный	Передний левый (-)
B-7	Зеленый	Задний левый (+)
B-8	Зеленый/Черный	Задний левый (-)

## Подсоединение кабелей к гнездам для подключения

### ▲ ПРЕДУПРЕЖДЕНИЕ

Присоединение разъема ISO Расположение штырей у разъемов ISO зависит от типа автомобиля, который вы водите. Во избежание повреждения аппарата следует проверить, что соединения сделаны правильно. Стандартное соединение для жгута проводов описано ниже в пункте 1. Если штыри разъема ISO расположены соответственно пункту 2 или 3, следует провести соединение в соответствии с рисунком. Пожалуйста, убедитесь в повторном подключении кабеля для установки этого аппарата в автомобилях фирмы **Volkswagen**, как показано внизу на Рис. 2.



Если подсоединение выполняется по описанному выше варианту 3, питание аппарата не связано с ключом зажигания. По этой причине не забывайте каждый раз при выключении зажигания выключать питание аппарата.

Для подключения питания аппарата к зажиганию подсоедините провод зажигания (ACC...красный) к источнику питания, который может включаться и выключаться от ключа зажигания.

- 1 (Стандартная настройка) Штепсель А-7 (красный) автомобильного разъема ISO подсоединен к зажиганию, а штепсель А-4 (желтый) подсоединен к постоянному электропитанию.

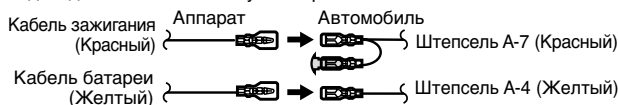

- 2 Штепсель А-7 (красный) автомобильного разъема ISO подсоединен к источнику постоянного электропитания, а штепсель А-4 (желтый) соединен с зажиганием.

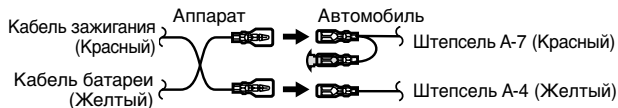

- 3 Штепсель А-4 (желтый) автомобильного разъема ISO не подсоединен вообще, однако штепсель А-7 (красный) подсоединен к источнику постоянного электропитания (или оба штепселя А-7 (красный) и А-4 (желтый) подсоединены к источнику постоянного электропитания).

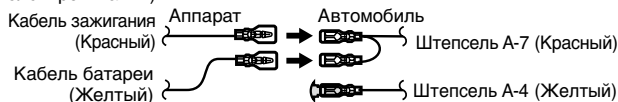



## Установка

### ■ Установка

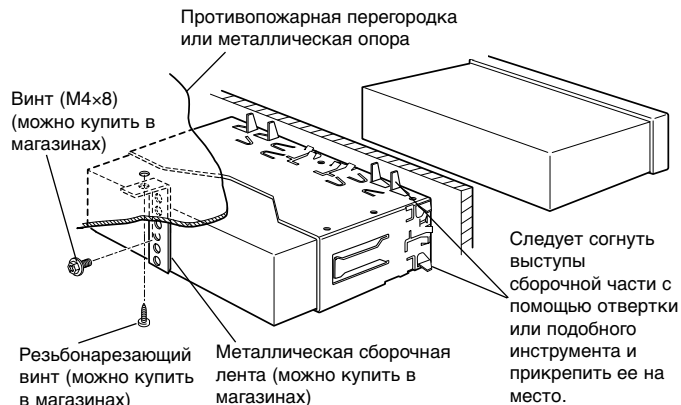

☰ Следует проверить, что аппарат прочно установлен на месте. Если аппарат укреплен неустойчиво, это может привести к неисправности (например пропуск звука).

### ■ Прикручивани лицевой пластинки к устройству

Если Вы хотите прикрепить лицевую пластинку к основному устройству так, чтобы она не отпала.

- 1 Прочитайте раздел <Снятие жесткой резиновой оправки> и затем снимите жесткую резиновую оправку.
- 2 Откиньте лицевую пластинку нажатием кнопки освободить.

- 3 Затяните винты ( $\varnothing 2,6 \times 12$  мм) (Принадлежность ④) в отверстиях, показанных на рисунке.

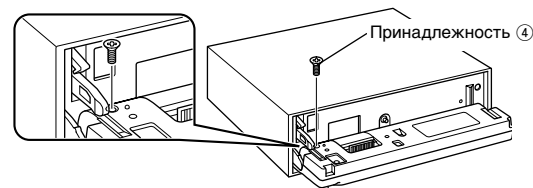

- 4 Затяните винты ( $\varnothing 2 \times 4$  мм) (Принадлежность ⑤) в отверстиях, показанных на рисунке.

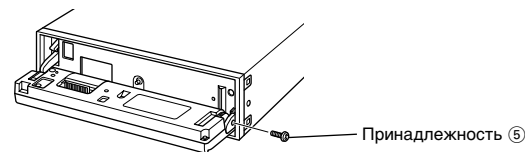

- 5 Затяните винты ( $\varnothing 2 \times 6$  мм) (Принадлежность ⑥) в отверстиях, показанных на рисунке.

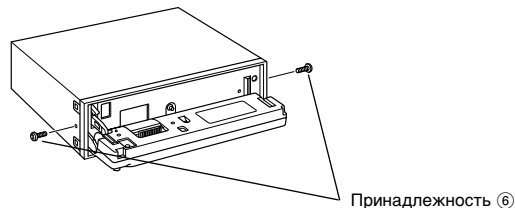

⚠ Никогда не вставляйте винты в отверстия, предназначенные для других винтов, кроме как в те, которые указаны. Если Вы вставите их в другое отверстие, они дотронутся и повредят механические части внутри устройства.

## Установка

### ■ Снятие жесткой резиновой оправки

- 1 Задействуйте удерживающие шпильки снимающего приспособления и снимите два замка на верхнем уровне. Приподнимите рамку и вытяните её, как показано на рисунке.

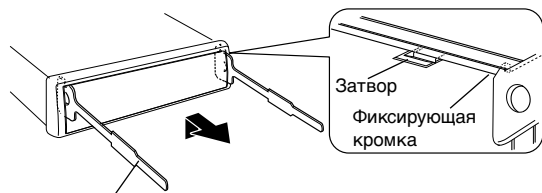

Входящий в комплект принадлежностей экстрактор ②

- 2 Когда удалён верхний уровень, снимите два нижних положения.

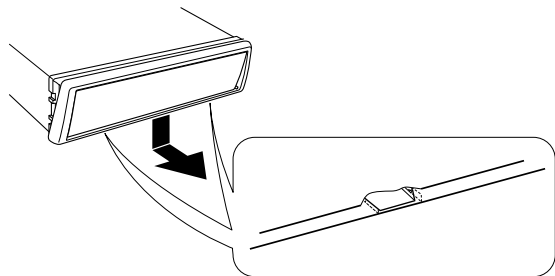

Эта рамка может быть снята начиная с нижней стороны таким же образом.

### ■ Снятие аппарата

- 1 Прочитайте раздел <Снятие жесткой резиновой оправки> и затем снимите жесткую резиновую оправку.
- 2 Удалите винт (M4x8) из задней панели.
- 3 Вставьте оба экстрактора под углом и введите их глубоко в отверстия с каждой стороны, как показано на рисунке.

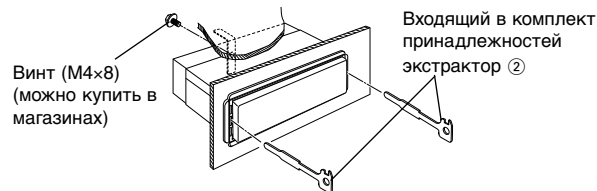

- 4 Отведите экстрактор в нижнее направление и потяните устройство на себя, выдвинув его из отверстия наполовину, надавливая при этом на его боковые стенки.

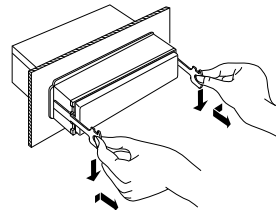

⚠ Снимая аппарат, будьте осторожны, чтобы не ранить себя захватывающими крючками.

- 5 Затем следует вытащить аппарат руками, следя за тем, чтобы не уронить его.

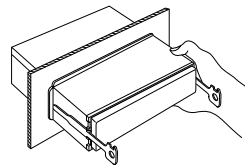

## Поиск и устранение неисправностей

Что кажется неисправным действием вашего аппарата, может быть лишь результатом незначительного ошибочного использования или неправильно выполненной электрической схемы. Прежде чем обращаться в сервисную службу, проверьте следующую таблицу неисправностей.

### Общие характеристики

**? Питание не включается.**

- ✓ Предохранитель перегорел.

☞ После проверки коротких замыканий в кабелях следует заменить предохранитель новым предохранителем одинакового значения.

**? Есть источник, который Вы не можете включить.**

- ✓ Не вставлен носитель информации.

☞ Установите средство, которое Вы хотите прослушивать. Если в устройстве нет такого средства, Вы не сможете переключать с источника на источник.

- ✓ Не подсоединён чейнджер дисков.

☞ Подсоедините чейнджер дисков. Если чейнджер дисков не подсоединён к клемме входа, Вы не сможете переключать на внешний источник дисков.

**? При выключении зажигания сотрется память.**

- ✓ Кабели зажигания и батареи неправильно подсоединены.

☞ Следует правильно подсоединить кабели соответственно разделу <Подсоединение кабелей к гнездам для подключения>.

**? Нет эффекта громкости.**

- ✓ Вы используете пред-выход фронт/тыл.

☞ Громкость не имеет эффекта в пред-выходе фронт/тыл.

**? Нельзя включить или выключить выход фронт/тыл.**

- ✓ <Переключение пред-выхода> (стр. 26) установлено на пред-выход тыла.

☞ Смените её на пред-выход фронт/тыл.

**? Не работает функция приглушения звука при телефонном вызове.**

- ✓ Неправильно подключен кабель TEL mute.

☞ Следует правильно подсоединить кабели соответственно разделу <Подсоединение кабелей к гнездам для подключения>.

**? Даже при отсоединенном кабеле TEL mute включается функция приглушения звука при телефонном вызове.**

- ✓ Кабель TEL mute касается металлических частей автомобиля.

☞ Отведите кабель TEL mute от металлических частей автомобиля.

**? Даже, если включена громкость, тембр высоких частот не компенсируется.**

- ✓ Выбран источник тюнера.

☞ Тембр высоких частот не компенсируется при источнике тюнера.

**? Не слышен звук или звучание слишком слабо.**

- ✓ Установки фронта/тыла и баланса полностью установлены на одну сторону.

☞ Сцентрируйте установки фронта/тыла и баланса.

- ✓ Вводные/выходные кабели или жгут проводов неправильно подсоединены.

☞ Подсоедините снова правильно входные/выходные кабели и/или жгут проводов. Смотрите раздел <Подсоединение кабелей к гнездам для подключения>.

- ✓ Величины выхода громкости низкие.

☞ Увеличить компенсацию громкости, руководствуясь разделом <Увеличение аудио> (стр. 9).

**? Плохое качество звука или искаженный звук.**

- ✓ Какой-либо винт в автомобиле может прижимать кабель громкоговорителя.

☞ Следует проверить провода громкоговорителя.

- ✓ Громкоговорители неправильно подсоединены.

☞ Снова соедините кабели громкоговорителей, чтобы каждое выходное гнездо было подсоединено к отдельному громкоговорителю.

**? Нет эффекта фронтального фильтра ВЧ и тыльного фильтра ВЧ.**

- ✓ Используется пред-выход фронт/тыл.

☞ В пред-выходе фронт/тыл эффект отсутствует.

**? Не звучит тон датчика дотрагивания.**

- ✓ Используется штекер пред-входа.

☞ Тон датчика дотрагивания не выходит со штекера пред-входа.

**? Даже когда Синхронизация часов установлена в положение ВКЛ, часы не устанавливаются.**

- ✓ Принимаемая станция RDS не передаёт информацию времени.

☞ Настройтесь на другую станцию RDS.

**? Не работает функция затемнения.**

- ✓ Неправильно подсоединён провод затемнения.

☞ Проверьте подсоединение провода затемнения.

## Поиск и устранение неисправностей

### ? Цвет дисплея слегка изменяется.

- ✓ Это потому, что температура отличается от температуры, при которой была произведена установка.
- ☞ Цвет дисплея слегка изменяется в зависимости от окружающей температуры.

### ? Нельзя осуществить установку фильтра НЧ фронта/тыла и фронта/тыла.

- ✓ <Переключение пред-выхода> (стр. 26) установлена на тыльный пред-выход.
- ☞ Установите его в положение пред-выхода фронт/тыл.
- ✓ <Неугасающий выход> (стр. 13) установлен в положение ВЫКЛ.
- ☞ Включите его.

## Источник тюнера

### ? Плохой радиоприем.

- ✓ Антенна автомобиля не выдвинута.
- ☞ Следует выдвинуть антенну до конца.
- ✓ Кабель, управляющий антенной, не подсоединен.
- ☞ Следует правильно подсоединить кабель соответственно разделу <Подсоединение кабелей к гнездам для подключения>.

### ? Это не установленная громкость для дорожной информации.

- ✓ Установленная громкость ниже громкости тюнера.
- ☞ Если громкость тюнера выше установленной громкости, то используется громкость тюнера.

## Источник диска

### ? На дисплее появляется "AUX1" без ввода в режим управления внешнего диска.

- ✓ Неподдержанный чейнджер дисков подсоединён.
- ☞ Применить автомат для смены дисков, упомянутый в абзаце ВАЖНЫЕ ИНФОРМАЦИИ в разделе <Меры предосторожности> (стр. 3).

### ? Не воспроизводится нужный диск, а воспроизводится другой диск.

- ✓ Заданный компакт-диск сильно загрязнен.
- ☞ Очистите компакт-диск.
- ✓ Компакт-диск вставлен в неправильный паз.
- ☞ Следует вынуть магазин и проверить номер определенного компакт-диска.
- ✓ Компакт-диск сильно поцарапан.
- ☞ Следует попробовать другой компакт-диск.

### ? Сразу же после установки компакт-диск выбрасывается.

- ✓ Компакт-диск сильно загрязнен.
- ☞ Очистить компакт-диск, руководствуясь абзацем Очистка компакт-диска в разделе <O CD> (стр. 5).

### ? Не может вывести диск.

- ✓ Причиной этого является истечение 10 минут с момента установки переключателя АСС на автомобиле в положение ВЫКЛ.
- ☞ Диск может быть выведен только в течение 10 минут с момента установки переключателя АСС в положение ВЫКЛ. Если прошло более 10 минут, снова установите переключатель АСС в положение ВКЛ (ON), затем нажмите кнопку вывода диска (Eject).

### ? Не вставляется диск.

- ✓ Другой диск уже вставлен.
- ☞ Нажмите кнопку [▲] и выньте диск.

### ? Поиск дорожки нельзя осуществить.

- ✓ Для дисков/папок первая или последняя песня.
- ☞ Для каждого диска/папки, поиск дорожки не может быть выполнен в обратном направлении для последней песни.

## Источник MP3

### ? Не может проигрывать MP3.

- ✓ Средство поцарапано или загрязнено.
- ☞ Очистить носитель, руководствуясь абзацем Очистка компакт-диска в разделе <O CD> (стр. 5).

### ? Звук перепрыгивает во время проигрывания MP3.

- ✓ Средство поцарапано или загрязнено.
- ☞ Очистить носитель, руководствуясь абзацем Очистка компакт-диска в разделе <O CD> (стр. 5).

### ✓ Плохие условия записи.

- ☞ Запишите средство заново или используйте иное средство.

### ? Время проигрывания дорожки MP3 показывается на дисплее неправильно.

- ✓ ---
- ☞ Бывает, что время проигрывания показывается неправильно и не соответствует условиям записи MP3.

## В следующих случаях обратитесь за консультацией в ближайший сервисный центр:

Даже когда подсоединён чейнджер дисков, источник Чейнджера Дисков не включен и на дисплее показывается "AUX1" в Режиме Чейнджера.

## Приведённые ниже сообщения показывают состояние Вашей системы.

- Eject/ EJECT: В автоматический проигрыватель дисков не был вставлен диск из магазина дисков. Магазин дисков не заполнен полностью.  
⇨ Заполните магазин дисков как следует.  
Отсутствие в устройстве компакт-диска.  
⇨ Вставьте компакт-диск.
- No Disc/ NO DISC: В магазине дисков нет дисков.  
⇨ Вставьте диск в магазин дисков.
- TOC Error/ TOC ER: В магазине дисков нет дисков.  
⇨ Вставьте диск в магазин дисков.  
Компакт-диск сильно загрязнен. Компакт-диск перевернут. Компакт-диск сильно поцарапан.  
⇨ Очистите компакт-диск и вставьте правильно.
- E-05: Компакт-диск перевернут.  
⇨ Правильно вставьте диск CD.
- Blank Disc/ BLANK: На MD ничего не записано.
- No Track/ NO TRACK: На MD не было записано никаких дорожек, хотя у него есть заглавие.
- E-15: Проигрывалось срдство, н имющ записанных данных, которы могут проигрываться на данном устройств.  
⇨ Используйте срдство, имющ записанны данны, которы могут проигрываться на данном устройств.
- No Panel/ NO PANEL: Лицевая панель подчиненного блока, подключенного к этому блоку, снята.  
⇨ Установите ее на место.
- E-77: По какой-либо причине аппарат неисправно действует.  
⇨ Нажмите кнопку Reset, расположенную на аппарате. Если не исчезнет код "E-77" обратитесь в ближайшую сервисную службу.

## Mecha Error/ MECHA ER:

- Что-то случилось с магазином для дисков. Или автоматмагнитола по какой-то причине работает неисправно.  
⇨ Проверьте магазин для дисков. После чего нажмите на кнопку Reset.  
Если код "Mecha Error"/ "MECHA ER" не исчезает, обратитесь в ближайший центр технического обслуживания.
- Hold Error/ HOLD ER: Защитная цепь в аппарате активизируется, если температура внутри автоматического проигрывателя дисков превысит 60°C и остановит действие аппарата.  
⇨ Аппарат следует охладить, поэтому откройте окна или включите кондиционирование воздуха. Когда температура понизится ниже 60°C, снова начнется проигрывание диска.
- NO NAME: Попытка показа DNPS во время проигрывания CD без предварительного установленного названия диска.
- Load/ LOAD: Меняется диск в чейнджере дисков.
- Reading: Устройство считывает данные, записанны на диск.
- NO ACCESS: После установки в чейнджер дисков, функция DNPP была произведена раньше, чем он проигрался по крайней мере 1 раз.
- IN (Мигает): Секция проигрывателя CD работает не должным образом.  
⇨ Вставьте CD заново. Если CD нельзя вынуть или дисплей будет продолжать мигать даже, если CD был вставлен правильно, отключите питание и свяжитесь с ближайшим сервисным центром.

## Технические характеристики

Технические характеристики могут быть изменены без уведомления.

### Секция тюнера FM

Диапазон частот (50 кГц пространственных)	.....87,5 МГц – 108,0 МГц
(KDC-5094R FM1; 30 кГц пространственных)	.....65 МГц – 74,0 МГц
Применимая чувствительность (S/N = 26дБ)	.....0,7 мкВ /75 Ом
KDC-5094R FM1.....	1,4 мкВ /75 Ом
Приглушенная чувствительность (S/N = 46дБ).....	1,6 мкВ /75 Ом
Частотная характеристика (±3 дБ).....	30 Гц – 15 кГц
Отношение сигнал/шум (монофонический).....	65 дБ
Избирательность (DIN) (±400 кГц).....	≥ 80 дБ
Разделение стереозвука (1 кГц).....	35 дБ
KDC-5094R FM1.....	—

### Секция тюнера MW

Диапазон частот (9 кГц пространственных)	.....531 кГц – 1611 кГц
Применимая чувствительность (S/N = 20дБ).....	25 мкВ

### Секция тюнера LW

Диапазон частот.....	153 кГц – 281 кГц
Применимая чувствительность (S/N = 20дБ).....	45 мкВ

### Секция плеера компакт-дисков

Лазерный диод.....	GaAlAs (λ=780 нм)
Цифровой фильтр (D/A).....	8-кратная дискретизация
Цифро-аналоговый преобразователь.....	1 бит
Скорость вала	
KDC-M6024G/M6024/V6524....	1000 – 400 об/мин (CLV 2 раза)
KDC-6024/5024/5024V/507/5094R.....	500 – 200 об/мин (CLV)
Детонация.....	Ниже измерительных возможностей
Частотная характеристика (±1 дБ).....	10 Гц – 20 кГц
Суммарное нелинейное искажение (1 кГц).....	0,01 %
Отношение сигнал/шум (1 кГц)	
KDC-M6024G/M6024/V6524/6024.....	105 дБ
KDC-5024/5024V/507/5094R.....	93 дБ
Динамический диапазон.....	93 дБ

### Разделение каналов

KDC-M6024G/M6024/V6524/6024.....	96 дБ
KDC-5024/5024V/507/5094R.....	85 дБ
MP3 декоде (KDC-M6024G/M6024/V6524)	
.....	В соответствии с аудиоуровнем-3 стандарта MPEG-1,0/2,0/2,5.

### Звуковая секция

Максимальная выходная мощность.....	50 W x 4
Выходная мощность (DIN 45324, +B = 14,4 В).....	30 W x 4
Действие тембра	
Низкие частоты : .....	100 Гц ±10 дБ
Средние частоты : .....	1 кГц ±10 дБ
Высокие частоты : .....	10 кГц ±10 дБ
Уровень / нагрузка перед выходомB	
(Во время проигрывания диска).....	2000 mV/10 кОм
Импеданс перед выходом (Во время проигрывания диска)	
.....	≤ 600 Ом

### Общие характеристики

Рабочее напряжение (допускается 11 – 16 В).....	14,4 В
Потребляемая мощности.....	10 А
Габариты установки (Ш x В x Г).....	182 x 53 x 155 мм
Масса.....	1,2 кг