

# KENWOOD

**KDC-W4037**

**KDC-W3537**

**KDC-W3037**

**KDC-W311**

**KDC-W237**

---

AMPLI-TUNER-LECTEUR DE CD

**MODE D'EMPLOI**

CD-RECEIVER

**BEDIENUNGSANLEITUNG**

CD RECEIVER

**GEBRUIKSAANWIJZING**

SINTOLETTORE STEREO COMPACT DISC

**ISTRUZIONI PER L'USO**

Kenwood Corporation

**SI DICHIARA CHE:**

I Sintolettori CD Kenwood per auto, modelli

KDC-W4037, KDC-W3537, KDC-W3037,

KDC-W311, KDC-W237, KDC-237

rispondono alle prescrizioni dell'art. 2 comma 1 del D.M. 28 agosto 1995, n. 548.

Fatto ad Uithoorn il 06 ottobre 2006

Kenwood Electronics Europe B.V. Amsterdamseweg 37 1422 AC

Uithoorn

The Netherlands



AE 86

## Table des matières

---

### Précautions de sécurité 3

---

### Remarques 4

---

### Caractéristiques générales 7

---

Alimentation  
Sélectionner la source  
Volume  
Atténuateur  
Commande du son  
Réglage audio  
Bass Boost  
Réglage des enceintes  
Commutation de l'affichage  
Sortie de subwoofer  
Façade antivol  
Sourdine TEL

### Fonctions du tuner 11

---

Syntonisation  
Mode de syntonisation  
Mémoire de station pré-réglée  
Entrée en mémoire automatique  
Syntonisation préréglée

### Fonctions RDS 13

---

Informations routières  
Défilement de texte radio  
PTY (Type de Programme)  
Pré-réglage du type de programme  
Changer la langue pour la fonction Type de programme (PTY)

### Fonctions de contrôle de CD/fichier audio/disque externe 16

---

Lecture de CD & fichier audio  
Lire un disque externe  
Avance rapide et retour  
Recherche de plage/fichier  
Recherche de disque/Recherche de dossier  
Recherche directe de plage/fichier  
Recherche directe de disque  
Répétition de Plage/Fichier/Disque/Dossier  
Lecture par balayage  
Lecture aléatoire  
Lecture aléatoire du chargeur  
Sélection de dossier  
Défilement du Texte/Titre

### Système de menu 20

---

Système de menu  
Code de sécurité  
Tonalité capteur tactile  
Réglage manuel de l'horloge  
Synchronisation de l'horloge  
DSI (Indicateur de système hors-service)  
Éclairage sélectionnable  
Variateur de luminosité  
Commutation de la sortie pré-amplifiée  
Réglage "Supreme"  
Bulletin d'informations avec définition du temps d'écoute  
Recherche locale  
Mode de syntonisation  
AF (Alternative Frequency - Fréquence alternative)  
Restriction de la région RDS (Fonction de restriction régionale)  
Recherche automatique TP  
Réception monaurale  
Réglage de l'affichage d'entrée auxiliaire  
Défilement du texte  
Sélection des caractères russes  
Réglage de l'entrée auxiliaire intégrée  
Minuterie de coupure de l'alimentation  
Réglage de lecture CD  
Réglage du mode de démonstration

### Opérations de base de la télécommande 26

---

### Accessoires/ Procédure d'installation 28

---

### Connexion des câbles aux bornes 29

---

### Installation/Retrait de l'appareil 31

---

### Guide de dépannage 32

---

### Spécifications 34

---

## Précautions de sécurité

### ⚠ AVERTISSEMENT

#### **Pour éviter toute blessure et/ou incendie, veuillez prendre les précautions suivantes:**

- Pour éviter les court-circuits, ne jamais mettre ou laisser d'objets métalliques (comme une pièce de monnaie ou un outil en métal) à l'intérieur de l'appareil.
- Le montage et le câblage de ce produit nécessite des compétences et de l'expérience. Pour des raisons de sécurité, laissez un professionnel effectuer le travail de montage et de câblage.

### ⚠ ATTENTION

#### **Pour éviter tout dommage à l'appareil, veuillez prendre les précautions suivantes:**

- Assurez-vous de mettre l'appareil à la masse sur une alimentation négative de 12V CC.
- N'installez pas l'appareil dans un endroit exposé directement à la lumière du soleil, à une chaleur excessive ou à l'humidité. Évitez également les endroits trop poussiéreux ou exposés aux éclaboussures.
- Ne placez pas la façade (et l'étui de la façade) dans des endroits exposés à la lumière directe du soleil, à une chaleur ou une humidité excessive. Évitez également les endroits trop poussiéreux ou exposés aux éclaboussures.
- Pour éviter toute détérioration, ne touchez pas les contacts de l'appareil ou de la façade avec les doigts.
- Ne faites pas subir de choc excessif à la façade car il s'agit d'un équipement de précision.
- Lors du remplacement d'un fusible, utilisez seulement un fusible neuf du même calibre. L'utilisation d'un fusible de calibre différent peut entraîner un mauvais fonctionnement de votre appareil.
- N'utilisez pas vos propres vis. N'utilisez que les vis fournies. L'utilisation de vis incorrectes pourrait endommager l'appareil.

#### **Ne chargez pas de CD de 3 pouces dans la fente à CD**

Si vous essayez de charger un CD de 3 pouces avec son adaptateur dans l'appareil, l'adaptateur pourrait se séparer du CD et endommager l'appareil.

#### **Au sujet des lecteurs de CD/changeurs de disque connectés à cet appareil**

Les changeurs de disque/lecteurs de CD Kenwood commercialisés en 1998 ou ultérieurement peuvent être connectés à cet appareil.

Veuillez-vous référer au catalogue ou consultez votre revendeur Kenwood pour les modèles de changeurs de disque/lecteurs de CD pouvant être connectés.

Veuillez prendre note que tous les changeurs de disque/lecteurs de CD Kenwood commercialisés en 1997 ou précédemment et les changeurs de disque d'autres fabricants ne peuvent être connectés à cet appareil.

Les connexions non préconisées peuvent causer des dommages.

Réglage du commutateur "O-N" sur la position "N" pour les chargeurs de disque Kenwood/lecteurs de CD Kenwood applicables.

Les fonctions utilisables et les informations affichables diffèrent suivant les modèles connectés.



- Vous pouvez endommager à la fois votre appareil et le changeur de CD si vous les connectez incorrectement.

#### **Condensation sur la lentille**

Juste après avoir mis le chauffage de la voiture par temps froid, de l'humidité risque de se former sur la lentille à l'intérieur du lecteur CD. Cette condensation peut rendre la reproduction de CD impossible. Dans ce cas, retirez le disque et attendez que l'humidité s'évapore. Si l'appareil ne fonctionne toujours pas normalement après quelques temps, consultez votre revendeur Kenwood.

## Remarques

- Si vous rencontrez des problèmes pendant l'installation, consultez votre revendeur Kenwood.
- Lorsque vous achetez des accessoires en option, vérifiez auprès de votre revendeur Kenwood que ces accessoires fonctionnent avec votre modèle dans votre région.
- Les caractères pouvant être affichés par cet appareil sont A-Z 0-9 @ " ^ % & \* + - = , . / \ < > [ ] ( ) ; : ^ - { } | ~ .
- La fonction RDS ne fonctionnera pas dans les endroits où le ce service n'est pas supporté par les stations de radio.
- Les illustrations de l'affichage et du panneau apparaissant dans ce manuel sont des exemples utilisés pour expliquer avec plus de clarté comment les commandes sont utilisées. Il est donc possible que les illustrations d'affichage puissent être différentes de ce qui est réellement affiché sur l'appareil, et aussi que certaines illustrations représentent des choses impossibles à réaliser en cours de fonctionnement.

### Comment réinitialiser votre appareil

- Si l'appareil ne fonctionne pas correctement, appuyez sur la touche de réinitialisation. L'appareil retourne aux réglages de l'usine quand la touche de réinitialisation est pressée.
- Appuyez sur la touche de réinitialisation si le changeur automatique de disques ne fonctionne pas correctement. Les conditions de fonctionnement originales seront restaurées.

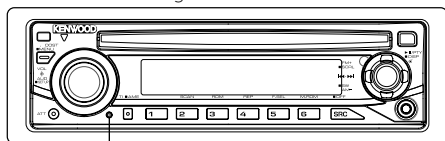

Touche de réinitialisation

### Nettoyage de l'appareil

Si le panneau avant de cet appareil est taché, essuyez-le avec un chiffon sec et doux comme ceux au silicone. Si le panneau avant est très taché, essuyez-le avec un chiffon imbibé d'un produit de nettoyage neutre et ensuite essuyez toute trace de ce produit.



- La pulvérisation directe de produit de nettoyage sur l'appareil risque d'affecter les pièces mécaniques. L'utilisation d'un chiffon rugueux ou d'un liquide volatil tel qu'un solvant ou dealcool pour essuyer le panneau avant peut rayer la surface ou effacer des caractères.

### Nettoyage des contacts de la façade

Si les contacts de l'appareil ou de la façade deviennent sales, essuyez-les avec un chiffon sec et doux.

### Avant d'utiliser l'appareil pour la première fois

Cet appareil est réglé au préalable sur le mode de démonstration.

Lors de la première utilisation de cet appareil, annuler le <Réglage du mode de démonstration> (page 25).

## A propos des fichiers audio

### • Fichier audio reproductible

MP3 (.mp3), WMA (.wma)

### • Types de disques pris en charge

CD-R/RW/ROM

### • Formats de disques pris en charge

ISO 9660 Level 1/2, Joliet, Romeo, Long file name.

En fonction du type ou de l'état de l'appareil ou dispositif, il est possible que la lecture de certains fichiers audio soit impossible, même s'ils sont conformes aux spécifications mentionnées ci-dessus.

### • Ordre de lecture des fichiers audio

Dans l'exemple d'arborescence de fichiers/dossiers ci-dessous, les fichiers sont lus dans l'ordre de ① à ⑩.

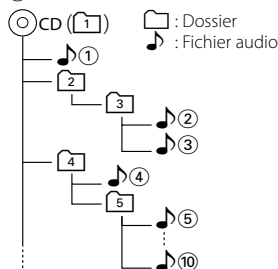

Un manuel d'utilisation des fichiers audio est disponible en ligne sur le site [www.kenwood.com/audiofile/](http://www.kenwood.com/audiofile/). Il comporte des informations détaillées et des remarques supplémentaires, venant en complément du présent manuel. Prenez le temps de lire également ce manuel en ligne.

## Manipulation des CD

- Ne pas toucher la surface d'enregistrement d'un CD.
- Ne pas coller de ruban adhésif, etc. sur les CD et ne pas utiliser de CD avec du ruban adhésif collé dessus.
- Ne pas utiliser d'accessoires de type disque CD.
- Nettoyez un CD en partant du centre vers l'extérieur.
- Pour retirer les CD de cet appareil, les extraire à l'horizontale.
- Si le trou central ou le bord extérieur du CD comporte des bavures, ne l'utiliser qu'après les avoir retiré avec un stylo à bille, etc.

## CD qui ne peuvent être utilisés

- Les CD non circulaires ne peuvent être utilisés.

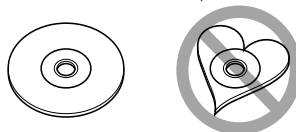

- Les CD comportant des colorations sur la surface d'enregistrement ou qui sont sales ne peuvent être utilisés.

- Cet appareil ne peut lire que les CD comportant



Il ne peut jouer les disques qui ne comportent pas la marque.

- Un CD-R ou CD-RW qui n'a pas été finalisé ne peut être lu. (Pour le procédé de finalisation, veuillez consulter votre programme de gravure de CD-R/CD-RW et les instructions du manuel d'utilisation de votre graveur de CD-R/CD-RW.)

## Remarques

### A propos de la commande de tuner DAB (KDC-W4037/KDC-W3537)

Reportez-vous au groupe [A] du mode d'emploi du Tuner DAB KTC-9090DAB (accessoire en option) pour connaître la méthode de commande la fonction Tuner DAB.

Toutefois, les méthodes suivantes de contrôle de l'appareil peuvent être différentes de celles figurant dans le mode d'emploi ; par conséquent, reportez-vous aux instructions supplémentaires suivantes.

#### <Mémorisation automatique de l'ensemble>

1. Sélectionner la bande pré-réglée pour l'entrée de mémoire d'ensemble automatique.
2. Appuyer sur la touche [AME] pendant au moins 2 secondes.

Ouvrir l'entrée de mémoire d'ensemble automatique.

Une fois le stockage en mémoire terminé, les numéros des touches pré-réglées et l'étiquette d'ensemble sont affichés.

#### <Rechercher par type de programme et par langue> et <Langues utilisées pour l'affichage> dans <Fonction Type de Programme (PTY)>

Au lieu d'appuyer sur la touche [DISP], utilisez la touche [TI].

#### <Priorité de changement automatique DAB>

Cette fonction ne peut pas être utilisée.

Ce produit n'est pas installé par le constructeur d'un véhicule sur le site de production, ni par l'importateur professionnel d'un véhicule dans un Etat membre de l'UE.

### Information sur l'élimination des anciens équipements électriques et électroniques (applicable dans les pays de l'Union Européenne qui ont adopté des systèmes de collecte sélective)



Les produits sur lesquels le pictogramme (poubelle barrée) est apposé ne peuvent pas être éliminés comme ordures ménagères.

Les anciens équipements électriques et électroniques doivent être recyclés sur des sites capables de traiter ces produits et leurs déchets. Contactez vos autorités locales pour connaître le site de recyclage le plus proche. Un recyclage adapté et l'élimination des déchets aideront à conserver les ressources et à nous préserver des leurs effets nocifs sur notre santé et sur l'environnement.

### Marquage des produits utilisant un laser (Sauf pour certaines régions)

**CLASS 1  
LASER PRODUCT**

L'étiquette est attachée au châssis/boîtier de l'appareil et indique que l'appareil utilise des rayons laser de classe 1. Cela signifie que l'appareil utilise des rayons laser d'une classe faible. Il n'y a pas de danger de radiation accidentelle hors de l'appareil.

# Caractéristiques générales

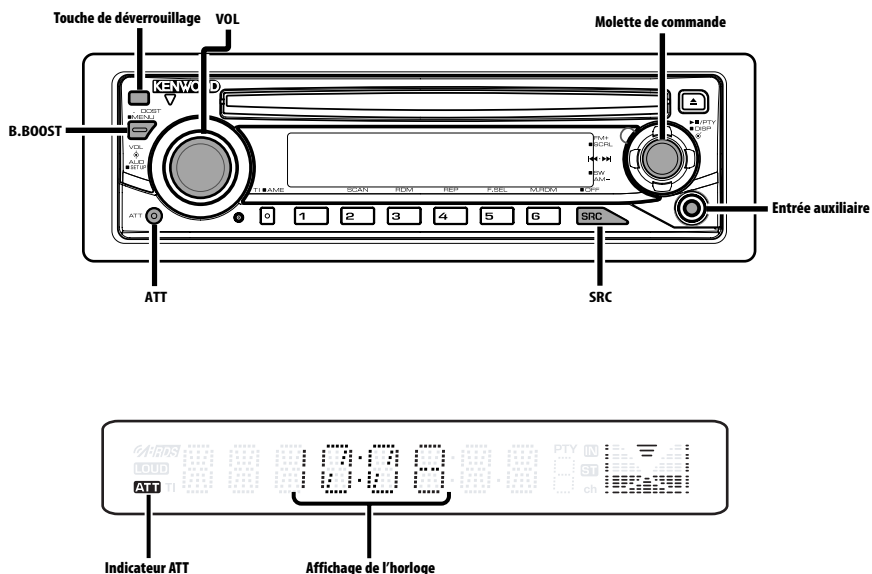

## Alimentation

### Allumer l'alimentation

Appuyez sur la touche [SRC].



- Lorsque l'alimentation est allumée, le <Code de sécurité> (page 21) est affiché sous la forme "CODE ON" ou "CODE OFF". (Fonction du KDC-W4037/KDC-W3537)

### Eteindre l'alimentation

Appuyez sur la touche [SRC] pendant au moins 1 seconde.

## Sélectionner la source

Appuyez sur la touche [SRC].

Source requise	Affichage
Tuner	"TUNER"
CD	"CD"
Disque externe (Accessoire optionnel)**	"CD CH"
Entrée auxiliaire*	"AUX"
Entrée auxiliaire (Accessoire optionnel)**	"AUX EXT"
Veille (Mode éclairage uniquement)	"STANDBY"

- \* Il est possible de brancher un appareil tel qu'un lecteur audio portable sur la prise d'entrée auxiliaire à l'aide d'une mini-prise ( $\varnothing$  : 3,5) disponible dans le commerce.



- Cet appareil s'éteint complètement après que 20 minutes se sont écoulées en mode veille afin de sauvegarder la batterie des véhicules. Le délai jusqu'à ce que l'appareil s'éteigne complètement peut être réglé dans <Minuterie de coupure de l'alimentation> (page 25).
- \*\*Fonction du KDC-W4037/KDC-W3537
- Utilisez la mini-prise de type stéréo qui ne présente pas de résistance.

## Volume

### Augmenter le volume

Tournez le bouton [VOL] dans le sens des aiguilles d'une montre.

### Baisser le volume

Tournez le bouton [VOL] dans le sens inverse des aiguilles d'une montre.

# Caractéristiques générales

## Atténuateur

Baisser le volume rapidement.

**Appuyez sur la touche [ATT].**

Chaque fois que l'on appuie sur cette touche, l'atténuateur est mis en/hors service.

Lorsque l'atténuateur est activé, l'indicateur "ATT" clignote.

## Commande du son

### 1 Sélectionner la source à régler

Appuyez sur la touche [SRC].

### 2 Entrer en mode de commande du son

Appuyez sur la molette [VOL].

### 3 Sélectionner l'élément audio à régler

Appuyez sur la molette [VOL].

Chaque fois que vous appuyez sur la molette, les éléments pouvant être réglés changent comme indiqué ci-dessous.

### 4 Régler l'élément audio

Tournez la molette [VOL].

Élément de réglage	Affichage	Gamme
Niveau subwoofer*	"SW L"	-15 — +15
System Q	"NATURAL"/"ROCK"/ "POPS"/"EASY"/ "TOP40"/"JAZZ"	Naturel/Rock/ Pop/Ambiance/ Top 40/Jazz
Niveau des graves	"BAS L"	-8 — +8
Niveau des fréquences moyennes	"MID L"	-8 — +8
Niveau des aigus	"TRE L"	-8 — +8
Balance	"BAL"	Gauche 15 — Droite 15
Balance avant/arrière	"FAD"	Arrière 15 — Avant 15

*Sortez du mode de commande du son (mode de contrôle du volume)*

### A propos du système Q

- Ce système vous permet de conserver les pré-réglages les plus adaptés à chaque type de musique.
- Changez chaque valeur de réglage avec le <Réglage des enceintes> (page 9).  
D'abord, sélectionnez le type d'enceinte avec le Réglage des enceintes.
- "USER": Ceci s'affiche lorsque les fréquences graves, moyennes et aiguës sont réglées. Lorsque "USER" est sélectionné, ces niveaux sont activés.
- \*Fonction du KDC-W4037

### 5 Sortir du mode de commande du son

Appuyez sur n'importe quelle touche.

## 8 | Français

Appuyez sur une autre touche que la molette [VOL] et la touche [ATT].

## Réglage audio

Règle le système audio, tel que le décalage de volume.

### 1 Sélectionner la source à régler

Appuyez sur la touche [SRC].

### 2 Entrer en mode de configuration du son

Appuyez sur la molette [VOL] pendant au moins 1 seconde.

### 3 Sélectionner l'élément de configuration du son à régler

Appuyez sur la molette [VOL].

Chaque fois que vous appuyez sur la molette, les éléments pouvant être réglés changent comme indiqué ci-dessous.

### 4 Régler l'élément de configuration du son

Tournez la molette [VOL].

Élément de réglage	Affichage	Gamme
Filtre passe-bas*	"LPF"	80/120/160/Aucun Hz
Compensation du volume	"V-OFF"	-8 — +0 (AUX: -8 — +8)



- Compensation du volume:  
Le volume de chaque source peut être réglé différemment du volume de base.
- \*Fonction du KDC-W4037

### 5 Sortir du mode de configuration du son

Appuyez sur la molette [VOL] pendant au moins 1 seconde.

## Bass Boost

Optimisez les graves en appuyant sur une seule touche.

**Appuyez sur la touche [B.BOOST].**

Le réglage actuel d'amplification des graves s'affiche lorsque vous appuyez une fois sur la touche.

Chaque pression sur la touche entraîne une commutation du réglage d'amplification des graves.



Réglage	Affichage
Bass Boost 1	"BB-L L1"
Bass Boost 2	"BB-L L2"
Bass Boost désactivé	"BB-L OFF"

## Réglage des enceintes

Accord fin pour que la valeur du System Q soit optimale en réglant le type d'enceinte.

### 1 Entrer en veille

Appuyez sur la touche [SRC].

Sélectionnez l'affichage "STANDBY".

### 2 Entrer en mode de réglage des enceintes

Appuyez sur la molette [VOL].

### 3 Sélectionner le type d'enceinte

Tournez la molette [VOL].

A chaque fois que la molette est tournée, le réglage change comme indiqué ci-dessous.

Type d'enceinte	Affichage
OFF	"SP OFF"
Pour enceinte 5 & 4 pouces	"SP 5/4"
Pour enceinte 6 & 6x9 pouces	"SP 6*9/6"
Pour enceinte OEM	"SP OEM"

### 4 Sortir du mode de réglage des enceintes

Appuyez sur la molette [VOL].

## Commutation de l'affichage

Vous pouvez changer les informations affichées.

### 1 Accéder au mode de commutation de l'affichage

Appuyez sur la molette de commande pendant au moins 1 seconde.

"DISP SEL" est affiché.

### 2 Sélectionner l'élément d'affichage

Poussez la molette de commande sur [◀◀] ou [▶▶].

#### En source tuner (KDC-W237)

Information	Affichage
Fréquence	"FREQ"
Horloge	"CLOCK"

#### En source tuner

Information	Affichage
Fréquence (MW, LW)	"FREQ"
Nom du service de programme (FM)	"FREQ/PS"
Texte radio, Nom du service de programme (FM)	"R-TEXT"
Horloge	"CLOCK"

#### En source CD et disque externe

Information	Affichage
Titre du disque	"D-TITLE"
Titre de la plage	"T-TITLE"
Temps de lecture & Numéro de plage	"P-TIME"
Horloge	"CLOCK"

#### En source de fichier audio

Information	Affichage
Titre de chanson & Nom d'artiste	"TITLE"
Nom d'album & Nom d'artiste	"ALBUM"
Nom du dossier	"FOLDER"
Nom du fichier	"FILE"
Temps de lecture & Numéro de plage	"P-TIME"
Horloge	"CLOCK"

#### En veille/ Source d'entrée auxiliaire

Information	Affichage
Nom de source	"SRC NAME"
Horloge	"CLOCK"

### 3 Quitter le mode de commutation de l'affichage

Appuyez sur la molette de commande.



- Le nom de l'album ne peut pas être affiché en fichier WMA.
- Si aucune information ne correspond à l'élément d'affichage sélectionné, une information alternative s'affiche.

# Caractéristiques générales

Fonction du KDC-W4037

## Sortie de subwoofer

Vous pouvez activer ou désactiver la sortie du subwoofer.

**Maintenez appuyée la molette de commande sur [AM] pendant au moins 2 secondes.**

A chaque pression de la molette de commande, la sortie de subwoofer est activée ou désactivée.

Lorsqu'elle est activée, "SW ON" est affiché.

## Façade antivol

Vous pouvez détacher la façade de l'appareil et l'emporter avec vous, ce qui permet d'éviter les vols.

### Retrait de la façade

**Appuyez sur la touche de détachement.**

La façade est déverrouillée et vous pouvez la détacher.



- La façade est une pièce de précision de l'équipement et elle peut être endommagée en cas de chocs ou de secousses.
- Conservez la façade dans son étui lorsqu'elle est détachée.
- N'exposez pas la façade (et son étui) à la lumière directe du soleil, à une chaleur ou une humidité excessive. Evitez également les endroits poussiéreux ou exposés aux éclaboussures.

### Remise en place de la façade

**1 Aligned les parties saillantes situées sur l'appareil avec les rainures situées sur la façade.**

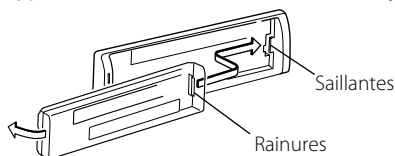

**2 Poussez la façade jusqu'au clic.**

La façade est verrouillée en position et vous pouvez alors utiliser l'appareil.

## Sourdine TEL

Le son est automatiquement coupé lorsqu'un appel est reçu.

### Lorsqu'un appel est reçu

"CALL" est affiché.

Le système audio se met en pause.

### Ecouter l'autoradio pendant un appel

**Appuyez sur la touche [SRC].**

L'affichage "CALL" disparaît et le système audio se remet en marche.

### A la fin de l'appel

**Raccrochez le téléphone.**

L'affichage "CALL" disparaît et le système audio se remet en marche.



- Pour utiliser la fonction de sourdine TEL, vous devez connecter le fil MUTE à votre téléphone à l'aide d'un accessoire de téléphone commercial. Reportez-vous à <Connexion des câbles aux bornes> (page 29).

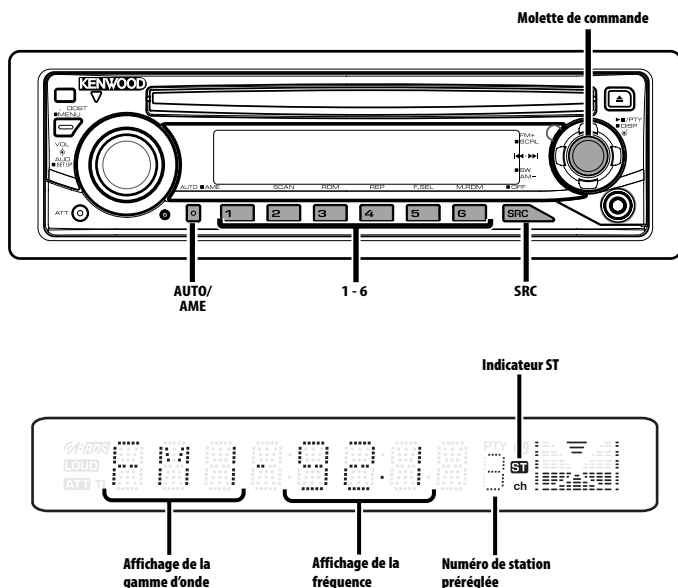

## Syntonisation

Vous pouvez sélectionner la station.

### 1 Sélectionner la source tuner

Appuyez sur la touche [SRC].

Sélectionnez l'affichage "TUNER".

### 2 Sélectionner la bande

Poussez la molette de commande sur [FM] ou [AM].

A chaque fois qu'on pousse la molette sur [FM], une commutation s'opère entre les bandes FM1, FM2, et FM3.

### 3 Syntoniser vers le haut ou vers le bas

Poussez la molette de commande sur [◀◀] ou [▶▶].



- Pendant la réception de stations stéréo, l'indicateur "ST" est allumé.

## Fonction du KDC-W237

### Mode de syntonisation

Vous pouvez choisir le mode de syntonisation.

#### Appuyez sur la touche [AUTO].

Chaque fois que l'on appuie sur la touche, le mode de syntonisation change comme indiqué ci-dessous.

Mode de syntonisation	Affichage	Opération
Recherche automatique	"AUTO 1"	Recherche automatique d'une station.
Recherche de station pré-réglée	"AUTO 2"	Recherche dans l'ordre des stations présentes dans la mémoire de pré-réglage.
Manuel	"MANUAL"	Commande normale manuelle de la syntonisation.

### Mémoire de station pré-réglée

---

Vous pouvez mettre une station en mémoire.

#### 1 Sélectionner la bande

Poussez la molette de commande sur [FM] ou [AM].

#### 2 Sélectionner la fréquence à mettre en mémoire

Poussez la molette de commande sur [◀◀] ou [▶▶].

#### 3 Mettre en mémoire la fréquence

Appuyez sur la touche souhaitée [1] — [6] pendant au moins 2 secondes.

L'affichage du numéro pré-réglé clignote une fois.

Sur chaque bande, 1 station peut être mise en mémoire sur chaque touche [1] — [6].

### Entrée en mémoire automatique

---

Vous pouvez mettre automatiquement en mémoire les stations dont la réception est bonne.

#### 1 Sélectionner la bande pour l'entrée en mémoire automatique

Poussez la molette de commande sur [FM] ou [AM].

#### 2 Ouvrir le mode d'entrée en mémoire automatique

Appuyez sur la touche [AME] pendant au moins 2 secondes.

"A-MEMORY" est affiché.

Lorsque 6 stations qui peuvent être captées sont mises en mémoire, le mode d'entrée en mémoire automatique est fermé.



- Lorsque la <AF (Alternative Frequency - Fréquence alternative)> (page 23) est activée, seules les stations RDS sont mises en mémoire.
- Lorsque l'entrée en mémoire automatique est effectuée dans la bande FM2, les stations RDS pré-réglées dans la bande FM1 ne sont pas mises en mémoire. De même, lorsque l'entrée en mémoire automatique est effectuée dans la bande FM3, les stations RDS pré-réglées dans FM1 ou FM2 ne sont pas mises en mémoire.

### Syntonisation pré-réglée

---

Vous pouvez rappeler les stations mises en mémoire.

#### 1 Sélectionner la bande

Poussez la molette de commande sur [FM] ou [AM].

#### 2 Rappeler la station

Appuyez sur la touche souhaitée [1] — [6].

## Fonctions RDS

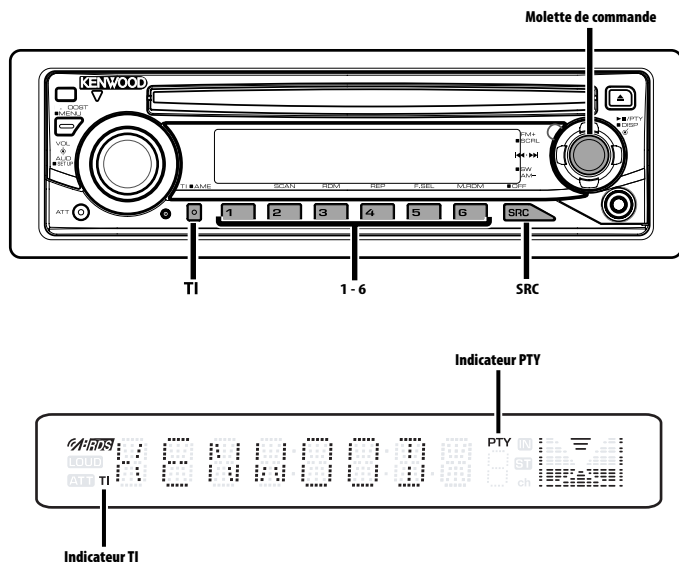

### Informations routières

Passer automatiquement aux informations routières lorsqu'un bulletin d'informations routières commence même si vous n'êtes pas en train d'écouter la radio.

#### Appuyez sur la touche [TI].

Chaque fois que l'on appuie sur la touche, la fonction d'informations routières est activée ou désactivée.

Lorsqu'elle est activée, l'indicateur "TI" est allumé.

Lorsqu'une station d'informations routières n'est pas captée, l'indicateur "TI" clignote.

Lorsqu'un bulletin d'informations routières commence, "TRAFFIC" est affiché et l'autoradio bascule sur les informations routières.



- Pendant la réception d'une station AM lorsque la fonction d'informations routières est activée, l'autoradio passe à une station FM.
- Pendant la réception d'informations routières, le volume réglé est mémorisé automatiquement et la fois suivante où l'autoradio passe aux informations routières, le volume sera automatiquement celui précédemment mémorisé.

### Capter d'autres stations d'informations routières

Poussez la molette de commande sur [◀◀] ou [▶▶].



- Les informations routières peuvent être commutées lorsqu'elles sont en source Tuner. Toutefois, vous ne pouvez commuter les informations routières pendant la réception du bulletin d'informations routières à partir d'autres sources que le Tuner.

### Défilement de texte radio

Vous pouvez faire défiler le texte radio affiché.

Maintenez appuyée la molette de commande sur [FM] pendant au moins 2 secondes.

## Fonctions RDS

### PTY (Type de Programme)

Sélection du type de programme et recherche d'une station.

#### 1 Entrer en mode PTY

**Appuyez sur la molette de commande.**

Pendant le mode PTY, l'indicateur "PTY" est allumé.



- Cette fonction ne peut pas être utilisée pendant un bulletin d'informations routières ou une réception AM.

#### 2 Sélectionner le type de programme

**Poussez la molette de commande sur [FM] ou [AM].**

A chaque fois qu'on appuie sur la molette de commande, le type de programme change comme indiqué ci-dessous.

N°	Type de programme	Affichage
1.	Discours	"SPEECH"
2.	Musique	"MUSIC"
3.	Informations	"NEWS"
4.	Affaires courantes	"AFFAIRS"
5.	Information	"INFO"
6.	Sport	"SPORT"
7.	Education	"EDUCATE"
8.	Théâtre	"DRAMA"
9.	Culture	"CULTURE"
10.	Science	"SCIENCE"
11.	Divers	"VARIED"
12.	Musique Pop	"POP M"
13.	Musique Rock	"ROCK M"
14.	Musique d'ambiance	"EASY M"
15.	Musique classique légère	"LIGHT M"
16.	Musique classique sérieuse	"CLASSICS"
17.	Autres musiques	"OTHER M"
18.	Météo	"WEATHER"
19.	Finance	"FINANCE"
20.	Programmes pour enfants	"CHILDREN"
21.	Affaires sociales	"SOCIAL"
22.	Religion	"RELIGION"
23.	Appels auditeurs	"PHONE IN"
24.	Voyage	"TRAVEL"
25.	Loisirs	"LEISURE"
26.	Musique Jazz	"JAZZ"
27.	Musique Country	"COUNTRY"
28.	Musique Nationale	"NATION M"
29.	Musique Rétro	"OLDIES"
30.	Musique Folk	"FOLK M"
31.	Documentaire	"DOCUMENT"



- Discours et Musique incluent les types de programmes ci-dessous.  
Musique : N° 12 — 17, 26 — 30  
Discours : N° 3 — 11, 18 — 25, 31
- Le type de programme peut être mis en mémoire dans les touches [1] — [6] puis rappelé rapidement. Reportez-vous à la section <Pré-réglage du type de programme> (page 14).
- La langue d'affichage peut être changée. Reportez-vous à la section <Changer la langue pour la fonction Type de programme (PTY)> (page 15).

#### 3 Rechercher la station du type de programme sélectionné

**Poussez la molette de commande sur [◀◀] ou [▶▶].**

Lorsque vous voulez rechercher d'autres stations, appuyez de nouveau sur [◀◀] ou [▶▶] de la molette de commande.



- Lorsque le type de programme sélectionné n'est pas trouvé, le message "NO PTY" est affiché. Sélectionnez un autre type de programme.

#### 4 Sortir du mode PTY

**Appuyez sur la molette de commande.**

### Pré-réglage du type de programme

Vous pouvez mettre le type de programme dans la mémoire des touches pré-réglées et le rappeler rapidement.

#### Pré-réglage du type de programme

##### 1 Sélectionner le type de programme à pré-régler

Reportez-vous à la section <PTY (Type de Programme)> (page 14).

##### 2 Pré-régler le type de programme

**Appuyez sur la touche souhaitée [1] — [6] pendant au moins 2 secondes.**

#### Rappel du type de programme pré-réglé

##### 1 Entrer en mode PTY

Reportez-vous à la section <PTY (Type de Programme)> (page 14).

##### 2 Rappeler le type de programme

**Appuyez sur la touche souhaitée [1] — [6].**

## **Changer la langue pour la fonction Type de programme (PTY)**

Vous pouvez sélectionner la langue d'affichage du type de programme.

### **1 Entrer en mode PTY**

Reportez-vous à la section <PTY (Type de Programme)> (page 14).

### **2 Entrer en mode de changement de langue Appuyez sur la touche [TI].**

### **3 Sélectionner la langue**

Poussez la molette de commande sur [FM] ou [AM].

A chaque fois que la molette est poussée, la langue change comme indiqué ci-dessous.

<b>Langue</b>	<b>Affichage</b>
Anglais	"ENGLISH"
Français	"FRENCH"
Allemand	"GERMAN"

### **4 Sortir du mode de changement de langue Appuyez sur la touche [TI].**

# Fonctions de contrôle de CD/fichier audio/disque externe

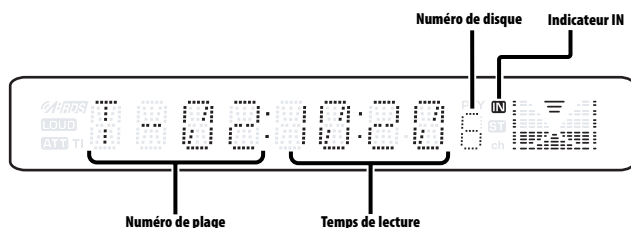
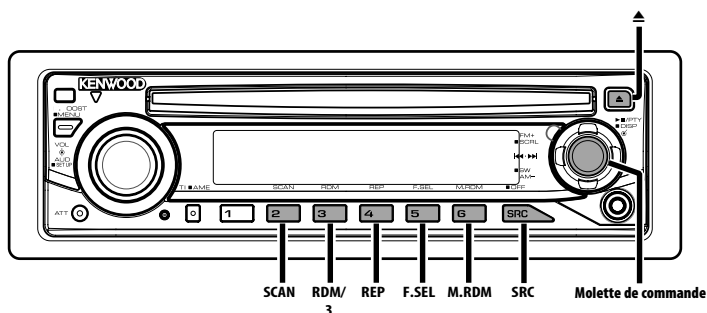

## Lecture de CD & fichier audio

### Lorsqu'un disque est présent dans l'appareil.

Appuyez sur la touche [SRC].

Sélectionnez l'affichage "CD".



- Lorsqu'un CD est présent dans l'appareil, l'indicateur "IN" est allumé.

### Pause et lecture

Appuyez sur la molette de commande.

A chaque fois qu'on appuie sur la molette, une pause ou une lecture est effectuée.

### Ejectez le CD

Appuyez sur la touche [▲].



- Reportez-vous à <A propos des fichiers audio> (page 5) pour connaître les formats audio que les différents modèles peuvent lire.
- Il est possible d'éjecter le disque 10 minutes après l'arrêt du moteur.

## Fonction du KDC-W4037/KDC-W3537

### Lire un disque externe

Vous pouvez lire des disques présents dans le lecteur de disque optionnel connecté à cet appareil.

Appuyez sur la touche [SRC].

Sélectionnez l'affichage pour le lecteur de disque que vous désirez.

Exemples d'affichage:

Affichage	Lecteur de disque
"CD CH"	Changeur de CD
"MD CH"	Changeur de MD

### Pause et lecture

Appuyez sur la molette de commande.

A chaque fois qu'on appuie sur la molette, une pause ou une lecture est effectuée.



- Le disque 10 est affiché comme "0".
- Les fonctions pouvant être utilisées et les informations affichées peuvent être différentes suivant les lecteurs de disques externes connectés.



## Avance rapide et retour

---

### Avance rapide

Maintenez appuyée la molette de commande sur [▶▶].

Relâchez pour reprendre la lecture.

### Retour

Maintenez appuyée la molette de commande sur [◀◀].

Relâchez pour reprendre la lecture.



- Le son n'est pas produit pendant que le fichier Audio est recherché.
- Le temps de lecture précis ne s'affiche pas au cours de l'avance ou du retour rapide du fichier audio.

## Recherche de plage/fichier

---

Vous pouvez rechercher une chanson sur le disque ou dans le dossier de fichier audio.

Poussez la molette de commande sur [◀◀] ou [▶▶].

*Fonction du changeur de disques/ fichier audio*

### Recherche de disque/Recherche de dossier

Vous pouvez sélectionner un disque inséré dans le changeur de disques ou un dossier enregistré sur le support de fichiers audio.

Poussez la molette de commande sur [FM] ou [AM].

*Fonction du KDC-W4037/KDC-W3537*

*Fonction de télécommande*

### Recherche directe de plage/fichier

---

Vous pouvez rechercher directement une plage/ fichier par la saisie du numéro de plage/fichier.

#### 1 Entrer le numéro de plage/fichier

Appuyez sur les touches numériques de la télécommande.

#### 2 Effectuer une recherche de plage/fichier

Appuyez sur la touche [◀◀] ou [▶▶].

#### Annulation d'une recherche de plage/fichier

Appuyez sur la touche [▶II].

*Fonction du KDC-W4037/KDC-W3537*

*Fonction de changeurs de disques avec*

*télécommande*

### Recherche directe de disque

---

Vous pouvez exécuter la recherche de disque en saisissant le numéro de disque.

#### 1 Entrer le numéro de disque

Appuyez sur les touches numériques de la télécommande.

#### 2 Effectuer une recherche de disque

Appuyez sur la touche [+] ou [-].

#### Annulation d'une recherche directe de disque

Appuyez sur la touche [▶II].



- Tapez "0" pour sélectionner le disque 10.

# Fonctions de contrôle de CD/fichier audio/disque externe

## Répétition de Plage/Fichier/Disque/ Dossier

Vous pouvez réécouter la chanson, le disque dans le changeur de disques ou le dossier de fichiers audio que vous écoutez.

### Appuyez sur la touche [REP].

Chaque fois que l'on appuie sur le bouton, la fonction Répétition de la lecture change de la manière suivante.

### En source CD et disque externe

Répétition de la lecture	Affichage
Répétition de plage	"TRAC REP"
Répétition de disque (Dans le changeur de disque)	"DISC REP"
Répétition désactivée	"REP OFF"

### En source de fichier audio

Répétition de la lecture	Affichage
Répétition de fichier	"FILE REP"
Répétition de dossier	"FOLD REP"
Répétition désactivée	"REP OFF"

## Lecture par balayage

Vous pouvez écouter la première partie de chaque chanson sur le disque ou dans le dossier de fichiers audio que vous écoutez et rechercher la chanson désirée.

### 1 Lancer la lecture par balayage

Appuyez sur la touche [SCAN].

"TRAC SCN"/"FILE SCN" est affiché.

### 2 Relâchez la touche lorsque vous entendez la chanson que vous souhaitez écouter

Appuyez sur la touche [SCAN].

## Lecture aléatoire

Vous pouvez lire toutes les chansons sur le disque ou dans le dossier de fichiers audio en ordre aléatoire.

### Appuyez sur la touche [RDM].

A chaque fois qu'on appuie sur la touche, la lecture aléatoire est activée ou désactivée.

Lorsqu'elle est activée, "DISC RDM"/"FOLD RDM" est affiché.



- Lorsque vous poussez la molette de commande sur , la chanson aléatoire suivante commence.

Fonction du KDC-W4037/KDC-W3537

Fonction du changeur de disque

## Lecture aléatoire du chargeur

Vous pouvez écouter les chansons de tous les disques présents dans le changeur de disque dans un ordre aléatoire.

### Appuyez sur la touche [M.RDM].

A chaque fois qu'on appuie sur la touche, la lecture aléatoire de magasin est activée ou désactivée.

Lorsqu'elle est activée, "MGZN RDM" est affiché.



- Lorsque vous poussez la molette de commande sur , la chanson aléatoire suivante commence.

Fonction de fichier audio

## Sélection de dossier

Vous pouvez sélectionner rapidement le dossier que vous voulez écouter.

### 1 Entrer en mode de sélection de dossier

Appuyez sur la touche [F.SEL].

"FLD SEL" est affiché.

Pendant le mode de sélection, les informations concernant le dossier sont affichées comme suit.

**Affichage du nom de dossier**

Affiche le nom de dossier actuel.

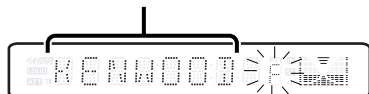

### 2 Sélectionner le niveau du dossier

Poussez la molette de commande sur [FM] ou [AM].

Avec la commande [FM] de la molette vous passez 1 niveau en-dessous, et avec la commande [AM] de la molette vous passez 1 niveau au-dessus.

**Sélectionner un dossier dans le même niveau**

Poussez la molette de commande sur [◀◀] ou [▶▶].

Avec la commande [◀◀] de la molette vous passez au dossier précédent, et avec la commande [▶▶] de la molette vous passez au dossier suivant.

**Retourner au niveau le plus haut**

Appuyez sur la touche [3].

**Faire défiler l'affichage du nom de dossier**

Maintenez appuyée la molette de commande sur [FM] pendant au moins 2 secondes.

### 3 Choisir le dossier à lire

Appuyez sur la molette de commande.

Le mode de sélection de dossier apparaît et le fichier audio du dossier affiché est lu.

**Annulation du mode de sélection de dossier**

Appuyez sur la touche [F.SEL].

## Défilement du Texte/Titre

Défilement du texte CD ou du texte du fichier audio.

Maintenez appuyée la molette de commande sur [FM] pendant au moins 2 secondes.

# Système de menu

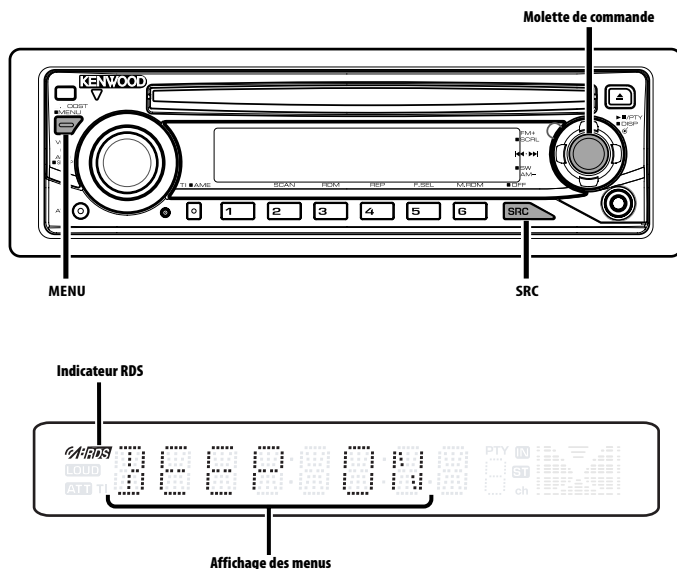

## Système de menu

Vous pouvez activer en cours de fonctionnement des fonctions de signaux sonores etc. La méthode de base d'utilisation du système de menu est expliquée ici. Les références pour les éléments du menu et leur réglage se trouvent après l'explication de cette opération.

### 1 Entrer en mode menu

Appuyez sur la touche [MENU] pendant au moins 1 seconde.  
"MENU" est affiché.

### 2 Sélectionner l'élément du menu

Poussez la molette de commande sur [FM] ou [AM].  
Exemple: Lorsque vous voulez activer le signal sonore, sélectionnez l'affichage "BEEP".

### 3 Régler l'élément du menu

Poussez la molette de commande sur [◀◀] ou [▶▶].

Exemple: Lorsque "BEEP" est sélectionné, à chaque fois qu'on appuie sur la molette elle commute entre "BEEP ON" et "BEEP OFF". Sélectionner l'une des deux possibilités comme réglage.

Vous pouvez continuer en retournant à l'étape 2 et en réglant d'autres éléments.

### 4 Sortir du mode menu

Appuyez sur la touche [MENU].



- Lorsque d'autres éléments pour lesquels la méthode de fonctionnement normale ci-dessus est applicable sont affichés, on entre ensuite dans le graphique de réglage. (Normalement les réglages au sommet du graphique sont les réglages d'origine.)  
De plus, l'explication des éléments pour lesquels la méthode n'est pas applicable (<Réglage manuel de l'horloge> etc.) est exposée étape par étape.

Fonction du KDC-W4037/KDC-W3537  
En mode de veille

## Code de sécurité

Le fait d'activer le code de sécurité empêche l'utilisation de l'unité audio par une tierce personne. Une fois le code de sécurité activé, l'entrée du code de sécurité autorisé est requise pour allumer l'unité audio lorsqu'elle est retirée du véhicule. L'indication de cette activation du code de sécurité protège votre précieuse unité audio du vol.



- Lorsque la fonction code de sécurité est activée, elle ne peut pas être désactivée.  
Remarque : votre code de sécurité est le numéro de 4 chiffres situé dans votre "Car Audio Passport" dans ce package.

### 1 Entrer en veille

Appuyez sur la touche [SRC].

Sélectionnez l'affichage "STANDBY".

### 2 Entrer en mode menu

Appuyez sur la touche [MENU] pendant au moins 1 seconde.

Lorsque "MENU" est affiché, "CODE SET" est affiché.

### 3 Entrer en mode code de sécurité

Appuyez sur la molette de commande pendant au moins 1 seconde.

Lorsque "ENTER" est affiché, "CODE" est affiché aussi.

### 4 Sélectionner les chiffres à saisir

Poussez la molette de commande sur [◀◀] ou [▶▶].

### 5 Sélectionner les numéros du code de sécurité

Poussez la molette de commande sur [FM] ou [AM].

### 6 Répétez les étapes 4 et 5, et complétez le code de sécurité.

### 7 Confirmer le code de sécurité

Appuyez sur la molette de commande pendant au moins 3 secondes.

Lorsque "RE-ENTER" est affiché, "CODE" est affiché aussi.

### 8 Accomplissez les étapes 4 à 7 et réentrez le code de sécurité.

"APPROVED" est affiché.

La fonction code de sécurité est activée.



- Si vous saisissez un code différent de votre code de sécurité, vous devez recommencer à l'étape 4.

## Réinitialisation de la fonction de code de sécurité lorsque l'autoradio est utilisé pour la première fois après son retrait de la source d'alimentation batterie, ou après pression du bouton Reset

### 1 Allumez l'appareil.

### 2 Accomplissez les étapes 4 à 7 et réentrez le code de sécurité.

"APPROVED" est affiché.

Vous pouvez à présent utiliser l'appareil.



- Si un code incorrect est entré, "WAITING" est affiché, et le temps d'interdiction de saisie indiqué ci-dessous est généré.

Après que le temps d'interdiction se soit écoulé, "CODE" est affiché, et vous pouvez réentrer le code.

Nombre de fois qu'un mauvais code a été saisi	Temps d'interdiction de saisie
1	—
2	5 minutes
3	1 heure
4	24 heures

En mode de veille

## Tonalité capteur tactile

Vous pouvez activer/désactiver le signal sonore de contrôle d'opération (bip).

Affichage	Réglage
"BEEP ON"	Le bip est entendu.
"BEEP OFF"	Le bip est annulé.

# Système de menu

En mode de veille

## Réglage manuel de l'horloge



- Vous pouvez faire ce réglage lorsque la fonction <Synchronisation de l'horloge> (page 22) est désactivée.

### 1 Sélectionner le mode de réglage de l'horloge

Poussez la molette de commande sur [FM] ou [AM].

Sélectionnez l'affichage "CLK ADJ".

### 2 Entrer en mode de réglage de l'horloge

Appuyez sur la molette de commande pendant au moins 1 seconde.

L'affichage de l'horloge clignote.

### 3 Régler les heures

Poussez la molette de commande sur [FM] ou [AM].

#### Régler les minutes

Poussez la molette de commande sur [◀◀] ou [▶▶].

### 4 Sortir du mode de réglage de l'horloge

Appuyez sur la touche [MENU].

Fonction du KDC-W4037/KDC-W3537/KDC-W3037/  
KDC-W311

En mode de veille

## Synchronisation de l'horloge

Vous pouvez synchroniser les données temps de la station RDS avec l'horloge de cet appareil.

Affichage	Réglage
"SYNC ON"	Synchronise l'heure.
"SYNC OFF"	Réglez l'heure manuellement.



- Il faut 3 ou 4 minutes pour synchroniser l'horloge.

En mode de veille

## DSI (Indicateur de système hors-service)

Un indicateur rouge clignotera sur l'appareil après que la façade aura été enlevée, pour mettre en garde les éventuels voleurs.

Affichage	Réglage
"DSI ON"	La DEL clignote.
"DSI OFF"	DEL éteinte.

Fonction du KDC-W4037

En mode de veille

## Eclairage sélectionnable

Vous pouvez sélectionner la couleur verte ou rouge pour l'éclairage de la touche.

Affichage	Réglage
"KEY RED"	La couleur de l'éclairage est rouge.
"KEY GRN"	La couleur de l'éclairage est verte.

## Variateur de luminosité

Vous pouvez diminuer la luminosité de l'affichage à l'aide de la fonction luminosité.

Affichage	Réglage
"DIM ON"	La luminosité de l'affichage diminue.
"DIM OFF"	La luminosité de l'affichage ne diminue pas.

Fonction du KDC-W4037

En mode de veille

## Commutation de la sortie pré-amplifiée

Vous pouvez commuter la sortie pré-amplifiée entre l'enceinte arrière et le subwoofer. (En mode subwoofer il émet sans effet depuis la commande du fader.)

Affichage	Réglage
"SWPRE R"	Sortie pré-amplifiée arrière.
"SWPRE SW"	Sortie pré-amplifiée du subwoofer.

En source de fichier audio

## Réglage "Supreme"

Lorsque des fichiers MP3 ou WMA codés en faible débit binaire (moins de 96kbps (fs=32k, 44,1k, 48kHz)) sont lus, cette fonction restaure leur région haute fréquence pour rapprocher leur qualité sonore de celle qu'ont les fichiers codés en haut débit binaire. Le traitement est optimisé pour le format de compression utilisé (MP3 ou WMA) et le réglage est effectué en fonction du débit binaire utilisé.

Affichage	Réglage
"SPRM ON"	Reproduit le son avec la fonction "Supreme".
"SPRM OFF"	Reproduit le son original contenu dans le fichier audio.



- L'effet de son peut être imperceptible, ceci dépendant de la relation entre le format de fichier audio et le réglage.

Fonction du KDC-W4037/KDC-W3537/KDC-W3037/  
KDC-W311

## Bulletin d'informations avec définition du temps d'écoute

Il y a basculement automatique lorsqu'un bulletin d'informations commence même si l'on écoute pas la radio. De plus, on peut également définir le délai pendant lequel l'écoute ne peut pas être interrompue.

### Affichage et réglage

"NEWS OFF"

"NEWS 00M"

:

"NEWS 90M"

Lorsque "NEWS 00M" — "NEWS 90M" est sélectionné, la fonction d'interruption du bulletin d'informations est activée.

Lorsqu'elle est activée, l'indicateur "NEWS" est allumé.

Lorsqu'un bulletin d'informations commence, "NEWS" est affiché et on passe au bulletin d'information.



- Si vous choisissez le réglage "20MIN" aucun autre bulletin d'information ne sera reçu avant 20 minutes après le premier bulletin d'information.
- Le volume du bulletin de nouvelles est du même niveau que celui réglé pour les <Informations routières> (page 13).
- Cette fonction n'est disponible que si la station souhaitée envoie un code PTY pour le bulletin d'information ou appartient à un réseau <Enhanced Other Network> envoyant un code PTY pour le bulletin d'information.
- Lorsque la fonction d'interruption du bulletin d'informations est activée, l'appareil bascule sur une station FM.

En mode Tuner

## Recherche locale

Seules les stations dont la réception est bonne sont recherchées en mode de syntonisation automatique.

Affichage	Réglage
"LO.S OFF"	La fonction de recherche locale est désactivée.
"LO.S ON"	La fonction de recherche locale est activée.

Fonction du KDC-W4037/KDC-W3537/KDC-W3037/  
KDC-W311

En mode Tuner

## Mode de syntonisation

Vous pouvez définir le mode de syntonisation.

Mode de syntonisation	Affichage	Opération
Recherche automatique	"AUTO 1"	Recherche automatique d'une station.
Recherche de station pré-réglée	"AUTO 2"	Recherche dans l'ordre des stations présentes dans la mémoire de pré-réglage.
Manuel	"MANUAL"	Commande normale manuelle de la syntonisation.

Fonction du KDC-W4037/KDC-W3537/KDC-W3037/  
KDC-W311

## AF (Alternative Frequency - Fréquence alternative)

Quand la réception est mauvaise, cette fonction commute automatiquement sur une autre fréquence du même programme avec une meilleure réception dans le même réseau RDS.

Affichage	Réglage
"AF ON"	La fonction AF est activée.
"AF OFF"	La fonction AF est désactivée.

Lorsque la fonction AF est activée, l'indicateur "RDS" est allumé.



- Quand aucune autre station avec un fort signal de réception n'est disponible pour le même programme dans le réseau RDS, il se peut que vous entendiez l'émission par intermittence. Dans ce cas, désactivez la fonction AF.

# Systeme de menu

Fonction du KDC-W4037/KDC-W3537/KDC-W3037/  
KDC-W311

## Restriction de la région RDS (Fonction de restriction régionale)

Vous pouvez choisir de restreindre ou non les canaux RDS reçus avec la fonction AF pour un réseau particulier, pour une région particulière.

Affichage	Réglage
"REG ON"	La fonction de restriction de la région est activée.
"REG OFF"	La fonction de restriction de la région est désactivée.



- Sans limiter la fonction AF pour la région ou le réseau particulier, cela permet une recherche de stations avec une bonne réception dans le même réseau RDS.

Fonction du KDC-W4037/KDC-W3537/KDC-W3037/  
KDC-W311

## Recherche automatique TP

Quand la fonction TI est en service et que la réception devient mauvaise lors de l'écoute d'une station diffusant des informations routières, une autre station diffusant des informations routières avec une meilleure réception est recherchée automatiquement.

Affichage	Réglage
"ATPS ON"	La fonction recherche automatique TP est activée.
"ATPS OFF"	La fonction recherche automatique TP est désactivée.

En réception FM

## Réception monaurale

Vous pouvez réduire les parasites lorsqu'une émission stéréo est captée en mode monaural.

Affichage	Réglage
"MONO OFF"	La réception monaurale est désactivée.
"MONO ON"	La réception monaurale est activée.

## Réglage de l'affichage d'entrée auxiliaire

Pour sélectionner l'affichage lorsque l'appareil est commuté à la source entrée Auxiliaire.

### 1 Sélectionner la source d'entrée auxiliaire

Appuyez sur la touche [SRC].

Sélectionnez l'affichage "AUX"/"AUX EXT".

### 2 Entrer en mode menu

Appuyez sur la touche [MENU] pendant au moins 1 seconde.

"MENU" est affiché.

### 3 Sélectionner le mode de réglage de l'affichage d'entrée auxiliaire

Poussez la molette de commande sur [FM] ou [AM].

Sélectionnez l'affichage "NAME SET".

### 4 Entrer en mode de réglage de l'affichage d'entrée auxiliaire

Appuyez sur la molette de commande pendant au moins 1 seconde.

L'affichage d'entrée auxiliaire actuellement sélectionné est affiché.

### 5 Sélectionner la source d'entrée auxiliaire

Poussez la molette de commande sur [◀◀] ou [▶▶].

A chaque fois que l'on appuie sur la molette, l'affichage change comme indiqué ci-dessous.

- "AUX"/"AUX EXT"
- "DVD"
- "PORTABLE"
- "GAME"
- "VIDEO"
- "TV"

### 6 Sortir du mode de réglage de l'affichage d'entrée auxiliaire

Appuyez sur la touche [MENU].



- Lorsque le fonctionnement s'arrête pendant 10 secondes, le nom en cours est enregistré et le mode de réglage de l'affichage d'entrée auxiliaire se ferme.
- L'affichage d'entrée auxiliaire ne peut être réglé que lorsque l'entrée auxiliaire du KCA-S220A en option est utilisée.

## Défilement du texte

Vous pouvez régler le défilement du texte affiché.

Affichage	Réglage
"SCL MANU"	Ne défile pas.
"SCL AUTO"	Défile lorsque l'affichage change.



- Le texte qui défile est indiqué ci-dessous.
  - Texte CD



- Nom du dossier/ Nom du fichier/ Titre de chanson/  
Nom d'artiste/ Nom d'album
- Titre du MD
- Texte radio

Fonction du KDC-W4037/KDC-W3537/KDC-W3037/  
KDC-W311/KDC-W237 (Zone de vente russe)

En mode de veille

## Sélection des caractères russes

Sélectionnez le Russe comme langue d'affichage texte.

Affichage	Réglage
"RUS ON"	Affiche les textes en caractères russes.
"RUS OFF"	Affiche les textes en caractères européens.



- Les textes affichés en caractères russes sont les suivants:
  - Nom du dossier/ Nom du fichier/ Titre de chanson/  
Nom d'artiste/ Nom d'album
  - Texte CD (source CD interne)
- Les textes ne peuvent pas distinguer les majuscules des minuscules en caractères russes.

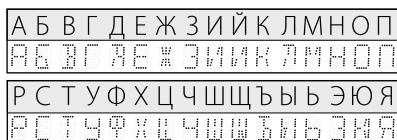

En mode de veille

## Réglage de l'entrée auxiliaire intégré

Vous pouvez régler la fonction d'entrée auxiliaire intégrée.

Affichage	Réglage
"AUX OFF"	Lors de la sélection de la source, il n'y a pas d'entrée auxiliaire.
"AUX ON1"	Lors de la sélection de la source, il y a entrée auxiliaire.
"AUX ON2"	Lorsque l'unité est activée via une source AUX, la fonction d'atténuation s'active. Appuyez sur le bouton [ATT] pour désactiver la fonction d'atténuateur afin d'écouter la source externe.



- Aucune sortie sonore n'est activée lors du réglage sur "AUX ON2" si aucun appareil externe n'est branché sur la prise AUX.

En mode de veille

## Minuterie de coupure de l'alimentation

Vous pouvez régler la minuterie pour que l'appareil s'éteigne automatiquement lorsqu'il reste longtemps en veille.

L'utilisation de ce réglage peut permettre d'économiser la batterie du véhicule.

Affichage	Réglage
"OFF ---"	La fonction de minuterie de coupure de l'alimentation est désactivée.
"OFF 20M" (Réglage d'origine)	Coupe l'alimentation au bout de 20 minutes.
"OFF 40M"	Coupe l'alimentation au bout de 40 minutes.
"OFF 60M"	Coupe l'alimentation au bout de 60 minutes.

En mode de veille

## Réglage de lecture CD

En cas de problème de lecture d'un CD de format spécial, ce réglage force la lecture du CD.

Affichage	Réglage
"CD READ1"	Lire un CD et fichier audio.
"CD READ2"	Lecture de CD forcée.



- Certains CD de musique peuvent ne pas être lus même en mode "CD READ2".

En mode de veille

## Réglage du mode de démonstration

Règle le mode de démonstration.

### 1 Sélectionner le mode de démonstration

Poussez la molette de commande sur [FM] ou [AM].

Sélectionnez l'affichage "DEMO".

### 2 Régler le mode de démonstration

Appuyez sur la molette de commande pendant au moins 2 secondes.

Chaque fois que l'on appuie sur la touche pendant au moins 2 secondes, le mode de démonstration change comme indiqué ci-dessous.

Affichage	Réglage
"DEMO ON"	La fonction de mode démonstration est activée.
"DEMO OFF"	Sortie du mode démonstration (mode normal).

## Opérations de base de la télécommande

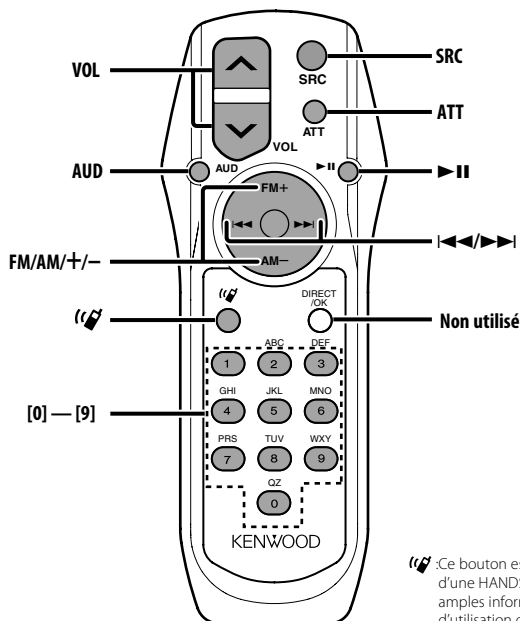

 : Ce bouton est utile en cas de branchement d'une HANDS FREE BOX Bluetooth. Pour de plus amples informations, reportez-vous au manuel d'utilisation de la HANDS FREE BOX Bluetooth.

### Recharger et remplacer la pile

Utiliser deux piles format "AA"/ "R6".

Faire coulisser le couvercle tout en l'appuyant vers le bas pour l'enlever comme indiqué sur l'illustration.

Introduire les piles en prenant soin de bien aligner les pôles + et -, en suivant l'illustration située à l'intérieur du boîtier.

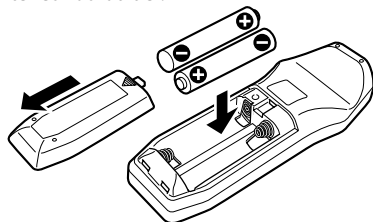

#### ⚠ AVERTISSEMENT

- Rangez les piles non utilisées hors de portée des enfants.  
Contactez un docteur immédiatement si la pile est avalée.



- Ne pas placer la télécommande dans des endroits exposés à la chaleur tel que le tableau de bord.

### Opérations de base

#### Touches [VOL]

Règle le volume.

#### Touche [SRC]

Chaque fois que l'on appuie sur la touche, la source change.

Pour connaître l'ordre de changement de la source, Reportez-vous à la section <Sélectionner la source> (page 7).

#### Touche [ATT]

Baisse le volume rapidement.

Lorsque l'on appuie de nouveau sur la touche, le volume revient à son niveau précédent.

---

## Commande du son

---

### Touche [AUD]

Sélectionne l'élément audio pour le réglage.

### Touches [VOL]

Règle l'élément audio.



- Reportez-vous à <Commande du son> (page 8) pour connaître la marche à suivre, comme les procédures de commande audio, etc.

---

## En source tuner

---

### Touches [FM]/ [AM]

Sélectionnez la bande.

Chaque fois que l'on appuie sur la touche [FM] la gamme d'onde commute entre FM1, FM2 et FM3.

### Touches [◀◀]/ [▶▶]

Sintonise vers le haut ou vers le bas sur la bande.

### Touches [0] — [9]

Appuyez sur les touches [1] — [6] pour rappeler des stations pré-réglées.

### Touche [▶II]

Sélectionne et annule le mode <PTY (Type de Programme)> (page 14).

---

## En source disque

---

### Touches [◀◀]/ [▶▶]

Déplacement avant/arrière entre Plage/Fichiers.

### Touches [⊕]/ [⊖]

Déplacement avant/arrière entre Disque/Dossier.

### Touche [▶II]

Chaque fois que l'on appuie sur cette touche, la chanson se met en pause ou en lecture.

### Touches [0] — [9]

En <Recherche directe de plage/fichier> (page 17) et <Recherche directe de disque> (page 17), entrez le numéro de plage/fichier/disque.

## Accessoires/ Procédure d'installation

### Accessoires

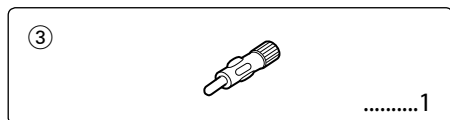
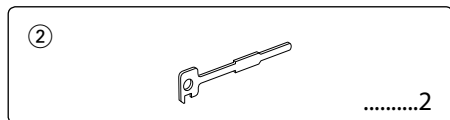
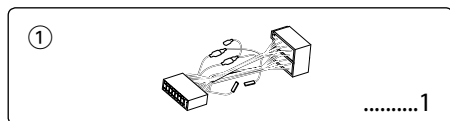

### Procédure d'installation

1. Pour éviter les courts-circuits, retirez la clef de contact et déconnectez la borne  $\ominus$  de la batterie.
2. Connectez le câble d'entrée et de sortie correct à chaque appareil.
3. Connectez le câble au câblage électrique.
4. Prenez le connecteur B sur le câblage électrique et connectez-le au connecteur haut-parleur de votre véhicule.
5. Prenez le connecteur A sur le câblage électrique et connectez-le au connecteur d'alimentation externe de votre véhicule.
6. Connectez le connecteur du câblage électrique à l'appareil.
7. Installez l'appareil dans votre voiture.
8. Reconnectez la borne  $\ominus$  de la batterie.
9. Appuyez sur la touche de réinitialisation.



- Si l'appareil n'est pas allumé (ou s'il est allumé mais qu'il s'éteint immédiatement), le câble de l'enceinte peut avoir un court-circuit ou il est rentré en contact avec le châssis du véhicule et la fonction de protection a été activée. Par conséquent, vérifiez le câble de l'enceinte.
- Si votre véhicule n'est pas prévu pour ce type de connection, consultez votre revendeur Kenwood.
- Utilisez uniquement des adaptateurs de conversion d'antenne (ISO-JASO) quand le cordon d'antenne a une fiche ISO.
- Assurez-vous que toutes les connexions de câble sont faites correctement en insérant les fiches jusqu'à ce qu'elles soient verrouillées.
- Si l'allumage de votre véhicule n'a pas de position ACC, ou si le câble d'allumage est connecté à une source d'alimentation à tension constante comme un câble de batterie, l'alimentation de l'appareil ne sera pas reliée à l'allumage (c. à d., il ne se mettra pas sous et hors tension en même temps que l'allumage). Si vous souhaitez connecter l'alimentation de l'appareil avec l'allumage, connectez le câble d'allumage à une source d'alimentation qui peut être mise sous et hors tension avec la clef de contact.
- Si le fusible saute, assurez-vous d'abord que les câbles n'ont pas causé de court-circuit, puis remplacez le vieux fusible par un fusible neuf de même calibre.
- Isolez les câbles non-connectés avec un ruban de vinyle ou d'un autre matériel similaire. Afin d'empêcher les courts-circuits, ne retirez pas les capuchons des extrémités des câbles non connectés ou des bornes.
- Connectez séparément chaque câble d'enceinte à la borne correspondante. L'appareil peut être endommagé ou peut ne pas fonctionner si vous partagez les  $\ominus$  câbles et/ou si vous les mettez à la masse sur une partie métallique de la voiture.
- Après avoir installé l'appareil, vérifiez si les lampes de frein, les indicateurs, les clignotants, etc de la voiture fonctionnent correctement.
- Si la console a un couvercle, assurez-vous d'installer l'appareil de façon à ce que la façade ne touche pas le couvercle lors de la fermeture ou de l'ouverture.
- Monter l'unité de façon à ce que l'angle de montage soit de 30° ou moins.

# Connexion des câbles aux bornes

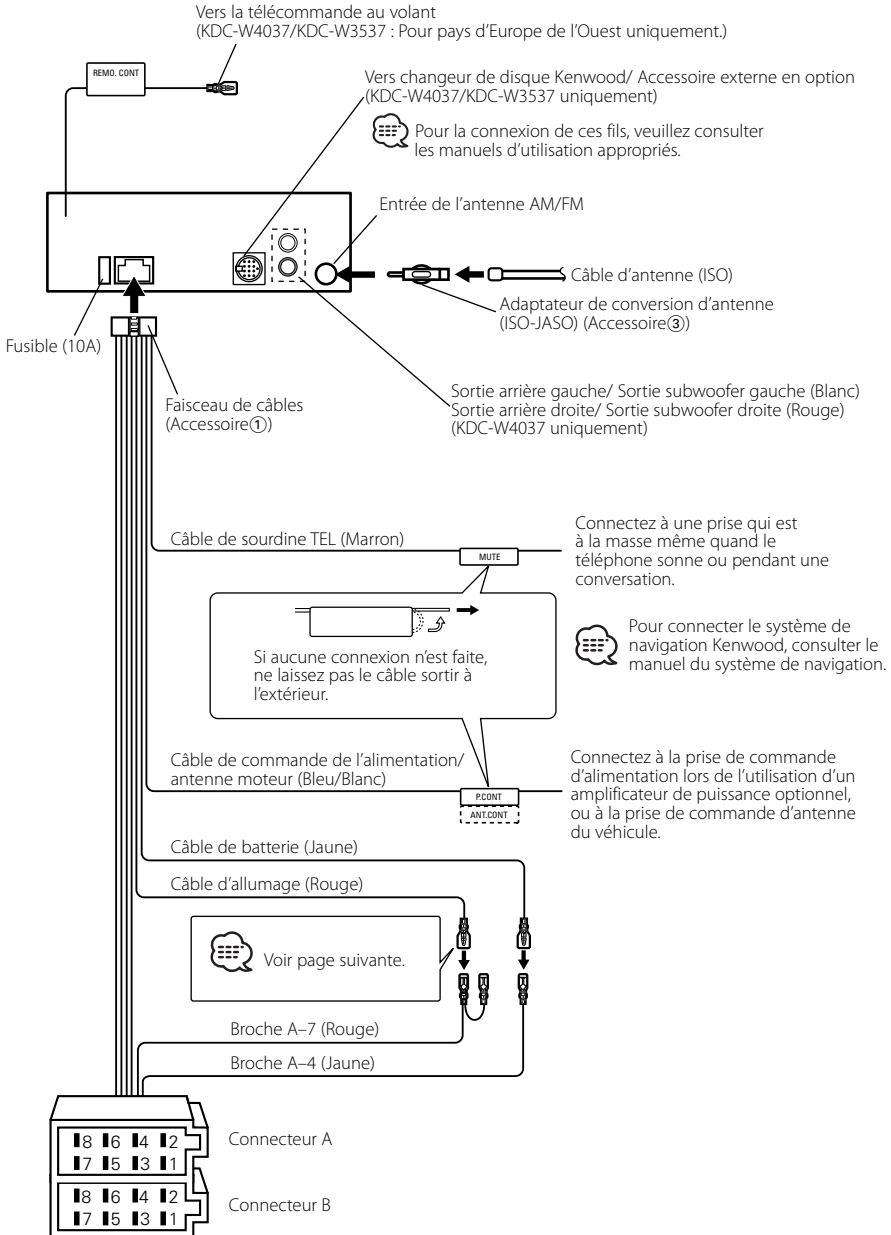

# Connexion des câbles aux bornes

## Guide des connecteurs

Numéros de broche pour connecteurs ISO	Couleur du câble	Fonctions
Connecteur d'alimentation externe		
A-4	Jaune	Batterie
A-5	Bleu/Blanc	Commande d'alimentation
A-7	Rouge	Allumage (ACC)
A-8	Noir	Connexion à la terre (masse)
Connecteur de haut-parleur		
B-1	Violet	Arrière droit (+)
B-2	Violet/Noir	Arrière droit (-)
B-3	Gris	Avant droit (+)
B-4	Gris/Noir	Avant droit (-)
B-5	Blanc	Avant gauche (+)
B-6	Blanc/Noir	Avant gauche (-)
B-7	Vert	Arrière gauche (+)
B-8	Vert/Noir	Arrière gauche (-)

## ⚠ AVERTISSEMENT

### Connexion du connecteur ISO

La disposition des broches pour les connecteurs ISO dépend du type de votre véhicule. Assurez-vous de réaliser les connexions correctes pour éviter d'endommager l'appareil. La connexion par défaut du câblage électrique est décrite dans la section [1] ci-dessous. Si les broches du connecteur ISO sont réglées comme décrit dans la section [2] ou [3], réalisez les connexions comme indiqué dans l'illustration. Assurez-vous de reconnecter le câble comme indiqué ci-dessous [2] pour installer cet appareil dans les véhicules **Volkswagen**.

- [1] (Réglage par défaut) La broche A-7 (rouge) du connecteur ISO du véhicule est associée à l'allumage, et la broche A-4 (jaune) est connectée à l'alimentation constante.

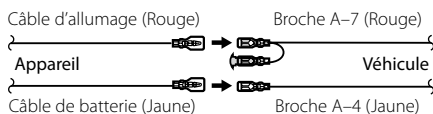

- [2] La broche A-7 (rouge) du connecteur ISO du véhicule est connectée à l'alimentation constante et la broche A-4 (jaune) est associée à l'allumage.

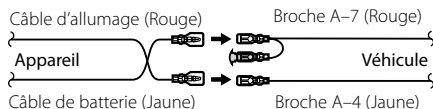

- [3] La broche A-4 (jaune) du connecteur ISO du véhicule n'est connectée à rien, tandis que la broche A-7 (rouge) est connectée à l'alimentation constante (ou bien, les deux broches A-7 (rouge) et A-4 (jaune) sont connectées à l'alimentation constante).

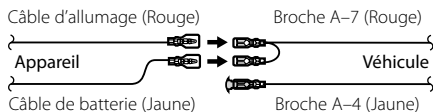

- Quand la connexion est faite comme dans [3] ci-dessus, l'alimentation de l'appareil ne sera pas associée à la clef de contact de l'appareil. Pour cette raison, assurez-vous toujours de mettre l'appareil hors tension quand vous coupez le contact. Pour associer l'alimentation de l'appareil à l'allumage, connectez le câble d'allumage (ACC...rouge) à une source d'alimentation qui peut être mise sous et hors tension avec la clef de contact.

# Installation/Retrait de l'appareil

## Installation

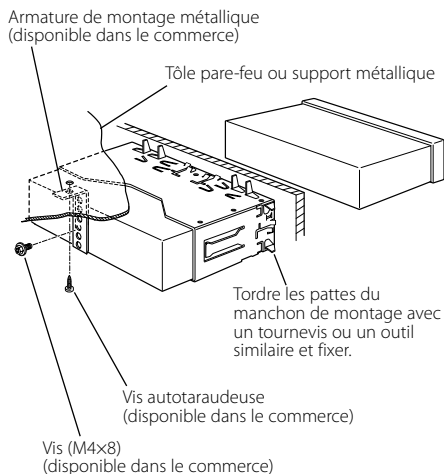

- Assurez-vous que l'appareil est solidement installé. Si l'appareil est instable, il risque de mal fonctionner (par ex. le son risque de sauter).

## Retrait du cadre en caoutchouc dur

- Engagez les broches de saisie sur l'outil de retrait et retirez les deux verrous du niveau supérieur. Soulevez le cadre et tirez-le vers l'avant comme indiqué sur la figure.

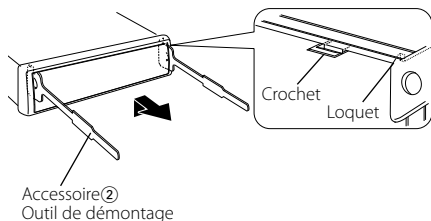

- Lorsque le niveau supérieur est retiré, retirez les deux emplacements inférieurs.



- Le châssis peut être également retiré à partir du côté arrière de la même façon.

## Retrait de l'appareil

- Référez vous à la section <Retrait du cadre en caoutchouc dur> puis retirez le cadre en caoutchouc dur.
- Retirez la vis (M4 x 8) sur le panneau arrière.
- Insérez les deux outils de retrait profondément dans les fentes de chaque côté, comme indiqué.
- Poussez l'outil de retrait vers le bas tout en appuyant, et retirez à moitié l'appareil.

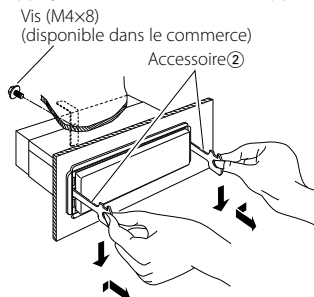

- Faites attention de ne pas vous blesser avec les loquets de l'outil de démontage.
- Sortez l'appareil entièrement avec les mains, en faisant attention de ne pas le faire tomber.

Certains réglages de cet appareil peuvent désactiver certaines fonctions de l'unité.

**!** Impossible de commuter vers la source Aux.

- ▶ AUX n'est pas allumé. <sup>ES\*</sup> <Réglage de l'entrée auxiliaire intégrée> (page 25)

**!** Impossible d'afficher l'utilisateur de System Q.

- ▶ <Commande du son> (page 8) n'est pas réglé.

**!** • Impossible de régler le subwoofer.

• Aucune sortie du subwoofer.

• Impossible de régler le filtre passe-bas.

- ▶ La pré-sortie n'est pas réglée sur subwoofer.  
<sup>ES\*</sup> <Commutation de la sortie pré-amplifiée> (page 22)
- <Sortie de subwoofer> (page 10) n'est pas réglé sur marche.

**!** • Impossible d'enregistrer un code de sécurité.

• Impossible de régler l'écran.

- ▶ <Réglage du mode de démonstration> (page 25) n'est pas désactivé.

**!** Impossible de régler la minuterie de mise hors tension.

- ▶ <Code de sécurité> (page 21) n'est pas réglé.

**!** Impossible de lire les fichiers audio.

- ▶ <Réglage de lecture CD> (page 25) est réglé sur "2".

Ce qui peut apparaître comme un mauvais fonctionnement de votre appareil n'est peut être que le résultat d'une mauvaise opération ou d'une mauvaise connexion. Avant d'appeler un centre de service, vérifiez d'abord dans le tableau suivant les problèmes possibles.

## Général

**?** La tonalité de touche ne s'entend pas.

- ✓ La sortie de préampli est en cours d'utilisation.  
<sup>ES\*</sup> La tonalité de touche ne peut être émise par le jack de préampli.

## Source tuner

**?** La réception radio est mauvaise.

- ✓ L'antenne de la voiture n'est pas sortie.  
<sup>ES\*</sup> Sortez l'antenne complètement.
- ✓ Le câble de commande de l'antenne n'est pas connecté.  
<sup>ES\*</sup> Connectez le câble correctement en vous référant à la section <Connexion des câbles aux bornes> (page 29).

## En source disque

**?** Le disque spécifié n'est pas reproduit mais un autre est reproduit à sa place.

- ✓ Le disque spécifié est très sale.  
<sup>ES\*</sup> Nettoyez le CD.
- ✓ Le disque a été inséré dans une autre fente que celle spécifiée.  
<sup>ES\*</sup> Ejectez le magasin et vérifiez le numéro du disque spécifié.
- ✓ Le disque est très rayé.  
<sup>ES\*</sup> Essayez un autre disque.

## En source de fichier audio

**?** Le son saute lorsqu'un fichier audio est lu.

- ✓ Le support média est rayé ou sale.  
<sup>ES\*</sup> Nettoyez le support média en vous référant à la rubrique Nettoyage de CD de la section <Manipulation des CD> (page 5).
- ✓ L'enregistrement est de mauvaise qualité.  
<sup>ES\*</sup> Enregistrez de nouveau le support média ou utilisez un nouveau support.



## Les messages ci-dessous indiquent l'état de votre système.

EJECT:	<ul style="list-style-type: none"><li>• Aucun magasin à disques n'a été inséré dans le changeur. Le magasin à disques n'est pas complètement inséré.</li><li>• Absence de CD dans l'unité.</li></ul>
NO DISC:	Aucun disque n'a été inséré dans le magasin à disques.
TOC ERR:	<ul style="list-style-type: none"><li>• Aucun disque n'a été inséré dans le magasin à disques.</li><li>• Le CD est très sale. Le CD est à l'envers. Le CD est très rayé.</li></ul>
E-05:	Le disque est illisible.
BLANK:	Rien n'a été enregistré sur le MD.
NO TRACK:	Aucune plage n'est enregistrée sur le MD bien qu'il ait un titre.
E-15:	Le support utilisé ne dispose pas de données enregistrées que l'appareil peut lire.
NO PANEL:	La façade de l'unité esclave connectée à cet appareil a été enlevée.
E-77:	L'appareil fonctionne mal pour certaines raisons. <ul style="list-style-type: none"><li>↔ Appuyez sur la touche reset sur l'appareil. Si le code "E-77" ne disparaît pas, consultez la station technique la plus proche.</li></ul>
E-99:	Il y a une anomalie dans le magasin de disque. Ou l'unité fonctionne mal pour une raison quelconque. <ul style="list-style-type: none"><li>↔ Vérifiez le magasin à disques. Appuyez ensuite sur la touche reset de l'unité. Si le code "E-99" ne disparaît pas, consultez votre centre de service le plus proche.</li></ul>
WAITING:	Les données de texte radio sont en cours de réception.
LOAD:	Les disques ont été échangés dans le changeur de disque.
READING:	L'appareil lit les données sur le disque.
IN (clignote):	Le lecteur CD ne marche pas correctement. <ul style="list-style-type: none"><li>↔ Réinsérez le CD. Si le CD ne peut pas être éjecté ou si l'affichage continue à clignoter même si le CD a été correctement remis en place, veuillez couper le courant et consulter votre centre de service après-vente le plus proche.</li></ul>

PROTECT:	Le fil d'enceinte a un court-circuit ou touche le châssis du véhicule, et par conséquent la fonction de protection est activée. <ul style="list-style-type: none"><li>↔ Disposez ou isolez le câble d'enceinte correctement et appuyez sur la touche reset. Si le code "PROTECT" ne disparaît pas, consultez la station technique la plus proche.</li></ul>
NA FILE:	Le format du fichier audio lu n'est pas supporté par cette unité. <ul style="list-style-type: none"><li>↔ ----</li></ul>
COPY PRO:	Un fichier interdit de copie a été lu. <ul style="list-style-type: none"><li>↔ ----</li></ul>
DEMO:	Le mode de démonstration a été sélectionné. <ul style="list-style-type: none"><li>↔ Le &lt;Réglage du mode de démonstration&gt; (page 25) est activée. Désactivez-le.</li></ul>

# Spécifications

---

Les spécifications sont sujettes à changements sans notification.

## Section tuner FM

---

- Plage de fréquence (espacement de 50 kHz)
  - : 87,5 MHz – 108,0 MHz
- Sensibilité utilisable (S/N = 26dB)
  - : 0,7  $\mu$ V/75  $\Omega$
- Sensibilité silencieuse (S/N = 46dB)
  - : 1,6  $\mu$ V/75  $\Omega$
- Réponse en fréquence ( $\pm$ 3,0 dB)
  - : 30 Hz – 15 kHz
- Taux de Signal/Bruit (MONO)
  - : 65 dB
- Sélectivité (DIN) ( $\pm$ 400 kHz)
  - :  $\geq$  80 dB
- Séparation stéréo (1 kHz)
  - : 35 dB

## Section tuner MW

---

- Plage de fréquence (espacement de 9 kHz)
  - : 531 kHz – 1611 kHz
- Sensibilité utilisable (S/N = 20dB)
  - : 25  $\mu$ V

## Section tuner LW

---

- Plage de fréquence
  - : 153 kHz – 281 kHz
- Sensibilité utilisable (S/N = 20dB)
  - : 45  $\mu$ V

## Section Disque Compact

---

- Diodes laser
  - : GaAlAs
- Filtre numérique (A/N)
  - : 8 fois suréchantillonnage
- Convertisseur A/N
  - : 1 Bit
- Vitesse de l'axe
  - : 500 – 200 rpm (CLV)
- Pleurage et scintillement
  - : Non mesurables
- Réponse en fréquence ( $\pm$ 1 dB)
  - : 10 Hz – 20 kHz
- Distorsion harmonique totale (1 kHz)
  - : 0,01 %
- Taux de Signal/Bruit (1 kHz)
  - : 105 dB
- Gamme dynamique
  - : 93 dB
- Décodage MP3
  - : Compatible avec le format MP3 1/2
- Décodage WMA
  - : Compatible Windows Media Audio

## Section audio

---

- Puissance de sortie maximum
  - : 50 W x 4
  - : 45 W x 4 (KDC-W237)
- Puissance de sortie (DIN45324, +B=14,4V)
  - : 30 W x 4
  - : 28 W x 4 (KDC-W237)
- Impédance d'enceinte
  - : 4 – 8  $\Omega$
- Action en tonalité
  - Graves : 100 Hz  $\pm$ 8 dB
  - Centrale : 1 kHz  $\pm$ 8 dB
  - Aiguës : 10 kHz  $\pm$ 8 dB
- Niveau de préamplification/charge (pendant le mode CD) (KDC-W4037)
  - : 2000 mV/10 k $\Omega$
- Impédance de sortie préamplificateur (pendant le mode CD) (KDC-W4037)
  - :  $\leq$  600  $\Omega$

## Entrée auxiliaire

---

- Réponse en fréquence ( $\pm$ 1 dB)
  - : 20 Hz – 20 kHz
- Tension maximale d'entrée
  - : 1200 mV
- Impédance d'entrée
  - : 100 k $\Omega$

## Général

---

- Tension de fonctionnement (11 – 16V admissible)
  - : 14,4 V
- Courant absorbé
  - : 10 A
- Taille d'installation (L x H x P)
  - : 182 x 53 x 155 mm
- Masse
  - : 1,40 kg



## **Sicherheitshinweise** **37**

## **Hinweise** **38**

## **Allgemeine Funktionen** **41**

- Ein- und Ausschalten
- Auswahl der Quelle
- Lautstärke
- Lautstärkeabsenkung
- Klangeinstellung
- Audio-Setup
- Bass Boost
- Lautsprecher-Einstellung
- Umschaltung der Display-Anzeige
- Subwoofer-Ausgang
- Abnehmbare Frontblende zum Diebstahlschutz
- Telefon-Stummschaltung

## **Tuner-Funktionen** **45**

- Senderabstimmung
- Abstimmungsmodus
- Senderspeicher
- Automatischer Senderspeicher
- Abruf der Senderspeicher

## **RDS-Funktionen** **47**

- Verkehrsmeldungen
- Durchlaufende Anzeige des Radiotextes
- Auswahl der Programmart (PTY)
- Speichern von Programmarten
- Ändern der Sprache für die PTY-Funktion

## **CD-/Audio-Datei-/Externe Disc-Steuerfunktionen** **50**

- Wiedergabe von CDs und Audiodateien
- Wiedergabe einer Disc von einem externen Gerät
- Schneller Vor- und Rücklauf
- Spur-/Dateisuche
- Disc-Suche/Ordnersuche
- Direkte Spur-/Dateisuche
- Direkte Disc-Suche
- Spur-/Datei-/Disc-/Ordner-Wiederholung
- Scan-Wiedergabe
- Zufallswiedergabe
- Magazin-Zufallswiedergabe
- Ordnerauswahl
- Text-/Titeldurchlauf

## **Menü-Steuerung** **54**

- Menü-Steuerung
- Sicherheitscode
- Tastenton
- Manuelle Einstellung der Uhrzeit
- Synchronisierung der Uhrzeit-Anzeige
- "Gesperrt"-Anzeige (DSI)
- Einstellung der Tastenbeleuchtung
- Dimmer
- Umschaltung des Vorverstärkerausgangs
- Supreme-Einstellung
- Nachrichteneinblendungen mit Zeitüberschreitungsfunktion
- Regionalsender-Suche
- Abstimmungsmodus
- AF (Alternative Frequency)
- Einschränkung der RDS-Region (Region Restrict Function)
- Automatische Verkehrsfunk-Suche
- Mono-Empfang
- Zusatzeingangsdisplay-Einstellung
- Textdurchlauf
- Auswahl russischer Buchstaben
- Einstellung des Integrierten Zusatzgangs
- Automatische Ausschaltung
- CD-Lese-Einstellung
- Demonstrationsmodus

## **Grundlegende Fernbedienungsfunktionen** **60**

## **Zubehör/Hinweise zum Einbau** **62**

## **Anschlussdiagramm** **63**

## **Einbau/Entfernen des Geräts** **65**

## **Fehlersuche** **66**

## **Technische Daten** **68**

## **⚠ WARNUNG**

**Zur Vermeidung von Bränden und Verletzungen beachten Sie bitte die folgenden Hinweise:**

- Stellen Sie sicher, dass keine Metallgegenstände (Münzen, Nadeln, Werkzeuge usw.) ins Innere des Geräts gelangen und Kurzschlüsse verursachen.
- Die Montage sowie die Verkabelung dieses Gerätes macht besondere Fähigkeiten und Erfahrung erforderlich. Überlassen Sie die Arbeiten zur Montage und Verkabelung ausgewiesenerm Fachpersonal.

## **⚠ ACHTUNG**

**Bitte beachten Sie folgende Vorsichtsmaßnahmen, damit Ihr Gerät stets einwandfrei funktioniert:**

- Betreiben Sie das Gerät ausschließlich mit 12-Volt-Gleichstrom und negativer Masseverbindung.
- Schützen Sie das Gerät vor direkter Sonneneinstrahlung, zu hohen Temperaturen, Feuchtigkeit, Spritzwasser und Staub.
- Setzen Sie die Frontblende (und das Frontblenden-Etui) keinem direkten Sonnenlicht, übermäßiger Hitze oder Feuchtigkeit aus. Vermeiden Sie ebenfalls Orte mit zu viel Staub oder Spritzwasser.
- Berühren Sie auf keinen Fall die Metallkontakte am Gerät oder an der abnehmbaren Frontblende, um eine Beeinträchtigung des Geräts zu vermeiden.
- Bei der Frontblende handelt es sich um ein Präzisionsgerät, setzen Sie sie deshalb keinerlei Stößen aus.
- Achten Sie beim Austauschen einer Sicherung darauf, dass der Wert der Sicherung mit den Angaben am Gerät übereinstimmt. Sicherungen mit einem falschen Wert können Fehlfunktionen verursachen oder zu einer Beschädigung des Geräts führen.
- Verwenden Sie für den Einbau ausschließlich die mitgelieferten Schrauben. Zu lange oder zu dicke Schrauben könnten das Gerät beschädigen.

## **Legen Sie keine 3-Zoll-CDs in den CD-Schlitz ein.**

Falls Sie versuchen, eine 3-Zoll-CD mit Adapter in das Gerät einzulegen, kann sich der Adapter für CDs von der CD lösen und das Gerät beschädigen.

## **Über die an dieses Gerät angeschlossenen CD-Player/Disc-Wechsler**

Die im Jahre 1998 oder später herausgebrachten Kenwood Disc-Wechsler/ CD-Player können an dieses Gerät angeschlossen werden.

Lesen Sie bezüglich anzuschließender Disc-Wechsler/ CD-Player den Katalog oder wenden Sie sich an Ihren Kenwood-Händler.

Beachten Sie bitte, dass die im Jahre 1997 oder früher herausgebrachten Kenwood Disc-Wechsler/ CD-Player und Disc-Wechsler anderer Hersteller nicht an dieses Gerät angeschlossen werden können.

Der Anschluss nicht unterstützter Disc-Wechsler/ CD-Player kann zu Beschädigungen führen.

Stellen Sie den "O-N"-Schalter bei anzuschließenden Kenwood Disc-Wechslern/ CD-Playern auf die "N"-Stellung.

Die verwendbaren Funktionen und die Informationen, die angezeigt werden können, variieren je nach angeschlossenen Modell.



- Bei einem falschem Anschluss von Gerät und CD-Wechsler können Fehlfunktionen oder Defekte auftreten.

## **Beschlagen der Laserlinse**

Bei kaltem Wetter kann die Laserlinse des CD-Players nach dem Einschalten der Fahrzeugheizung beschlagen. In einem solchen Fall von Kondensation lässt sich keine CD wiedergeben. Nehmen Sie die CD aus dem Gerät und warten Sie eine Zeit lang, bis die Kondensation getrocknet ist. Funktioniert der CD-Player nach einer bestimmten Zeit noch nicht richtig, wenden Sie sich bitte an Ihren Kenwood-Fachhändler.

- Sollten Sie Probleme bei der Installation des Geräts haben, lassen Sie sich bitte von Ihrem Kenwood-Fachhändler beraten.
- Lassen Sie sich beim Kauf von optionalem Zubehör von Ihrem Kenwood-Händler beraten um sicherzustellen, dass das Zubehör von Ihrem Modell und in Ihrem Bereich unterstützt wird.
- Die Zeichen, die durch dieses Gerät angezeigt werden können, sind A-Z 0-9 @ " ' ' % & \* + - = , . / \ < > [ ] ( ) ; ^ - { } | ~ .
- Die RDS-Funktion funktioniert nur dort, wo der Dienst durch einen Sender unterstützt wird.
- Die in dieser Bedienungsanleitung dargestellten Abbildungen des Displays und der Frontblende dienen lediglich der Veranschaulichung der vielseitigen Einstellmöglichkeiten Ihres Geräts. Deshalb können sich geringfügige Abweichungen zwischen der Display-Darstellung Ihres Geräts und den Illustrationen in der Bedienungsanleitung ergeben.

### Wissenswertes über die Rückstellung Ihres Gerätes

- Falls Ihr Gerät nicht richtig zu funktionieren scheint, drücken Sie bitte die Rückstelltaste. Die Rückstelltaste löscht alle individuellen Eingaben und stellt das Gerät auf die werkseitige Grundeinstellung zurück.
- Falls der automatische Disc-Wechsler nicht funktioniert, drücken Sie bitte die Rückstelltaste. Nun sollte ein normaler Betrieb möglich sein.

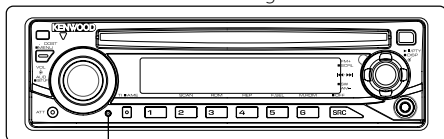

Reset -Taste

### Reinigung des Geräts

Falls die Frontblende dieses Gerätes verschmutzt sein sollte, wischen Sie sie bitte mit einem trockenen und sauberen Tuch wie beispielsweise einem Silikontuch ab.

Falls die Frontblende extrem verschmutzt sein sollte, wischen Sie sie bitte mit einem mit Neutralreiniger befeuchteten Tuch ab und anschließend mit einem sauberen und trockenen Tuch trocken.



- Das Auftragen von Spray direkt auf dem Gerät kann zu einer Beeinträchtigung der mechanischen Teile führen. Das Abwischen der Frontblende mit einem rauen Tuch oder die Verwendung flüchtiger Flüssigkeiten wie beispielsweise Verdüner oder Alkohol kann zu einem Verkratzen der Oberfläche oder zu einem Auslösen der Beschriftung führen.

### Reinigung der Kontakte an der Frontblende

Reinigen Sie die Kontakte an der Rückseite der Frontblende und an der Front des Einschubs mit einem trockenen, weichen Tuch.

### Vor der ersten Verwendung des Geräts

Das Gerät ist anfänglich auf den Demonstrationsmodus eingestellt.

Schalten Sie die <Demonstrationsmodus> bei der ersten Verwendung dieses Geräts aus (Seite 59).

## Zur Audio-Datei

### • Wiedergabefähige Audio-Dateien

MP3 (.mp3), WMA (.wma)

### • Abspielbare Discs

CD-R/RW/ROM

### • Abspielbare Dateiformate (bei Discs)

ISO 9660 Level 1/2, Joliet, Romeo, Long file name.

Obwohl die Audio-Dateien den obenstehenden Standards entsprechen, kann die Wiedergabe in Abhängigkeit von Typ und Zustand des Mediums oder des Geräts nicht funktionieren.

### • Wiedergabereihenfolge von Audio-Dateien

Im Beispiel des unten abgebildeten Ordners/der Datei drei werden die Dateien in der Reihenfolge ① bis ⑩ wiedergegeben.

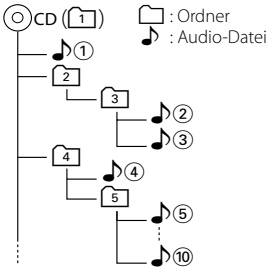

Ein Online-Handbuch zum Thema Audio-Dateien finden Sie auf der Seite [www.kenwood.com/audiofile/](http://www.kenwood.com/audiofile/). In diesem Online-Handbuch finden Sie Informationen und Hinweise, die nicht in diesem Handbuch stehen. Nehmen Sie sich daher die Zeit, auch das Online-Handbuch zu lesen.

## Handhabung von CDs

- Berühren Sie nicht die Aufnahme-Oberfläche der CD.
- Kleben Sie keine Aufkleber oder ähnliches auf eine CD. Verwenden Sie dem entsprechend auch keine CDs, auf denen sich bereits ein Aufkleber befindet.
- Verwenden Sie kein Zubehör für Ihre Discs.
- Reinigen Sie CDs stets von der Mitte einer Disc nach außen hin.
- Wenn Sie CDs aus diesem Gerät entnehmen möchten, ziehen Sie sie stets in horizontaler Richtung heraus.
- Wenn das mittlere Loch oder der äußere Rand einer CD durch die Fertigung bedingte Grate aufweist, verwenden Sie diese CD erst, nachdem Sie diese Grate mit Hilfe eines Kugelschreibers o. Ä. entfernt haben.

## CDs, die nicht verwendet werden können

- CDs, die nicht rund sind, können nicht verwendet werden.

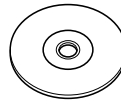

- CDs, die auf der Aufnahme-Oberfläche eingefärbt oder verschmutzt sind, können nicht verwendet werden.
- Dieses Gerät kann nur CDs mit der Kennung  wiedergeben. Discs ohne diese Kennung werden u. U. nicht ordnungsgemäß wiedergegeben.
- Eine CD-R oder CD-RW, die nicht abgeschlossen (finalisiert) wurde, kann nicht wiedergegeben werden. (Einzelheiten hinsichtlich der Finalisierung finden Sie in den Bedienungsanleitungen Ihrer Brennsoftware sowie Ihres CD-R/CD-RW-Recorders.)

## Wissenswertes über die DAB-Tuner-Steuerung (KDC-W4037/KDC-W3537)

Lesen Sie die [A]-Gruppe in der Bedienungsanleitung des DAB-Tuners KTC-9090DAB (optionale Zubehör), um sich mit dem Steuerungsverfahren für die DAB-Tuner-Funktionen vertraut zu machen. Allerdings können sich die folgenden Steuerverfahren von denen in der Bedienungsanleitung unterscheiden; lesen Sie aus diesem Grund bitte die folgende Zusatzanweisung:

### <Automatische Ensemble-Speichereintragung>

1. Wählen Sie den voreingestellten Frequenzbereich für den automatischen Ensemble-Speicher.
2. Drücken Sie die [AME]-Taste für mindestens 2 Sekunden.  
Öffnen Sie den automatischen Ensemble-Speicher. Wenn die Ablage im Speicher beendet ist, wird die Zahl der voreingestellten Tasten und das Ensemble-Label im Display angezeigt.

### <Suchen anhand der Programmart und der Sprache> und <Anzuzeigende Sprachen> unter <Auswahl der Programmart (PTY)>

Drücken Sie während des Betriebs anstelle der [DISP]-Taste die [TI]-Taste.

### <Automatische Umschaltung der DAB-Priorität>

Diese Funktion kann nicht verwendet werden.

Dieses Produkt wird weder vom Hersteller eines Fahrzeugs während der Produktion noch von einem professionellen Importeur eines Fahrzeugs in einen EU-Mitgliedsstaat eingebaut.

## Entsorgung von gebrauchten elektrischen und elektronischen Geräten (anzuwenden in den Ländern der Europäischen Union und anderen europäischen Ländern mit einem separaten Sammelsystem für solche Geräte)



Das Symbol (durchgestrichene Mülltonne) auf dem Produkt oder seiner Verpackung weist darauf hin, dass dieses Produkt nicht als normaler Haushaltsabfall behandelt werden darf, sondern an einer Annahmestelle für das Recycling von elektrischen und elektronischen Geräten abgegeben werden muss. Durch Ihren Beitrag zur korrekten Entsorgung dieses Produktes schützen Sie die Umwelt und die Gesundheit Ihrer Mitmenschen. Unsachgemäße oder falsche Entsorgung gefährden Umwelt und Gesundheit. Weitere Informationen über das Recycling dieses Produktes erhalten Sie von Ihrer Gemeinde oder den kommunalen Entsorgungsbetrieben.

## Hinweis zur Entsorgung der Batterien :



Verbrauchte Batterien dürfen nach der Batterieverordnung nicht mehr mit dem Hausmüll entsorgt werden. Kenwood beteiligt sich daher am „Gemeinsamen Rücknahmesystem Batterien“ (GRS Batterien). Werfen Sie verbrauchte Batterien unentgeltlich in die beim Handel aufgestellten Sammelbehälter. Auch bei Ihrem Fachhändler finden Sie einen Sammelbehälter für verbrauchte Batterien. Auch Batterien, die in Geräten fest eingebaut sind, unterliegen diesen gesetzlichen Vorschriften.

## Kennzeichnung von Geräten mit Laser-Abtastern (gilt nicht für alle Gebiete)

**CLASS 1  
LASER PRODUCT**

Das Etikett ist am Chassis/Gehäuse angebracht und besagt, dass sich die Komponente Laserstrahlen bedient, die als Laserstrahlen der Klasse 1 klassifiziert wurden. Dies weist darauf hin, dass sich das Gerät Laserstrahlen bedient, die einer schwächeren Klasse angehören. Das bedeutet, dass durch den sehr schwachen Laserstrahl keine Gefahr durch gefährliche Strahlungen außerhalb des Geräts besteht.



# Allgemeine Funktionen

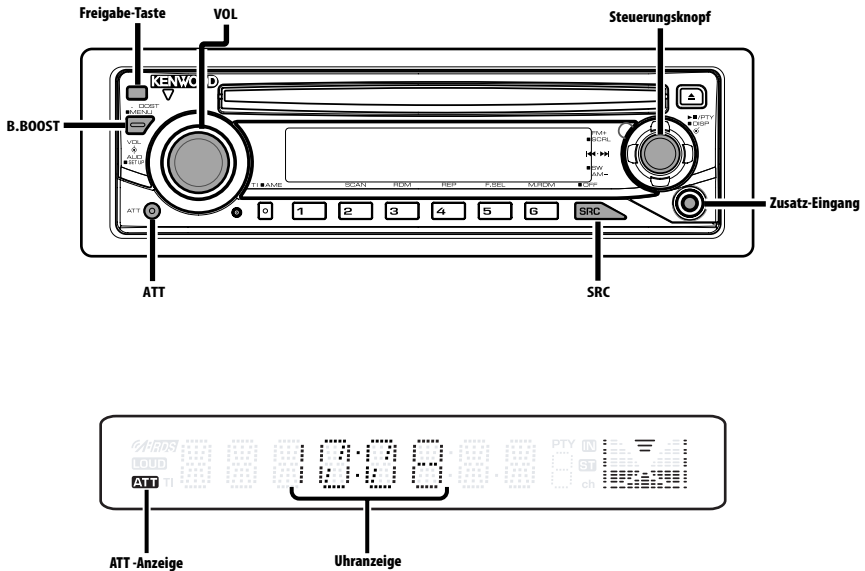

## Ein- und Ausschalten

### Einschalten des Geräts

Drücken Sie die [SRC]-Taste.



- Bei eingeschalteter Stromversorgung wird der Status des <Sicherheitscode> (Seite 55) mit "CODE ON" oder "CODE OFF" angezeigt. (Funktion des KDC-W4037/KDC-W3537)

### Ausschalten des Geräts

Drücken Sie die [SRC]-Taste für mindestens 1 Sekunde.

## Auswahl der Quelle

Drücken Sie die [SRC]-Taste.

Erforderliche Quelle	Anzeige
Tuner	"TUNER"
CD	"CD"
Externer Disc-Player (optionales Zubehör)**	"CD CH"
Zusatzeingang*	"AUX"
Zusatzeingang (optionales Zubehör)**	"AUX EXT"
Standby (Nur Beleuchtung-Modus)	"STANDBY"

\* Geräte wie z.B. tragbare Audioplayer können mit einem handelsüblichen Cinchstecker (3,5 Ø) an den Zusatz-Eingang angeschlossen werden.



- Dieses Gerät schaltet sich nach 20 Minuten im Standby-Modus automatisch vollständig aus, um die Fahrzeugbatterie zu schonen. Die Zeit, nach der sich das Gerät vollständig ausschalten soll, kann unter <Automatische Ausschaltung> (Seite 59) eingestellt werden.
- \*\*Funktion des KDC-W4037/KDC-W3537
- Verwenden Sie einen Stereo-Klinkenstecker ohne Widerstand.

## Lautstärke

### Anheben der Lautstärke

Drehen Sie den [VOL]-Knopf im Uhrzeigersinn.

### Absenken der Lautstärke

Drehen Sie den [VOL]-Knopf entgegen dem Uhrzeigersinn.

# Allgemeine Funktionen

## Lautstärkeabsenkung

Schnelles Absenken der Lautstärke.

**Drücken Sie die [ATT]-Taste.**

Bei jedem Drücken der Taste wird die Lautstärkeabsenkung ein- bzw. ausgeschaltet.

Wenn die Lautstärkeabsenkung eingeschaltet ist, blinkt die "ATT"-Anzeige.

## Klangeinstellung

**1 Wählen Sie die Quelle aus, für die Sie den Klang einstellen möchten**

Drücken Sie die [SRC]-Taste.

**2 Aktivieren Sie die Klangeinstellung**

Drücken Sie den [VOL]-Knopf.

**3 Wählen Sie die gewünschte Einstellung aus**  
Drücken Sie den [VOL]-Knopf.

Bei jedem Drücken des Knopfes ändern sich die Einstellmöglichkeiten wie in der Tabelle unten dargestellt.

**4 Stellen Sie den gewünschten Wert ein**  
Drehen Sie den [VOL]-Knopf.

Einstellbereich	Anzeige	Bereich
Subwoofer-Pegel*	"SW L"	-15 — +15
System Q	"NATURAL"/"ROCK"/ "POPS"/"EASY"/ "TOP40"/"JAZZ"	Natürlich/Rock/ Pop/Easy Listening/ Top 40/Jazz
Basspegel	"BAS L"	-8 — +8
Mittenpegel	"MID L"	-8 — +8
Höhenpegel	"TRE L"	-8 — +8
Balance	"BAL"	Links 15 — Rechts 15
Fader	"FAD"	Hinten 15 — Vorne 15

*Verlassen Sie die Klangeinstellung (Lautstärke-Steuermodus)*

### Informationen zu System Q

- Sie können für verschiedene Arten von Musik jeweils die beste voreingestellte Klangeinstellung aufrufen.
- Jeder Einstellwert wird mit der <Lautsprecher-Einstellung> (Seite 43) geändert.  
Wählen Sie zunächst mit der Lautsprecher-Einstellung den Lautsprechertyp aus.
- "USER": Wird angezeigt, wenn Basspegel, Mittenpegel und Höhenpegel eingestellt werden. Wenn "USER" ausgewählt ist, werden diese Pegel aufgerufen.
- \*Funktion des KDC-W4037

**5 Verlassen Sie die Klangeinstellung**  
Drücken Sie eine beliebige Taste.

Drücken Sie eine andere Taste als den [VOL]-Knopf oder die [ATT]-Taste.

## Audio-Setup

Einstellung der Soundeinrichtung, wie z.B. Lautstärkeversatz.

**1 Wählen Sie die Quelle aus, für die Sie den Klang einstellen möchten**

Drücken Sie die [SRC]-Taste.

**2 Aktivieren Sie das Audio-Setup**

Drücken Sie den [VOL]-Knopf für mindestens 1 Sekunde.

**3 Wählen Sie die gewünschte Einstellung aus**

Drücken Sie den [VOL]-Knopf.

Bei jedem Drücken des Knopfes ändern sich die Einstellmöglichkeiten wie in der Tabelle unten dargestellt.

**4 Stellen Sie den gewünschten Wert ein**  
Drehen Sie den [VOL]-Knopf.

Einstellbereich	Anzeige	Bereich
Tiefpass-Filter*	"LPF"	80/120/160/Durchgang Hz
Lautstärke-Anpassung	"V-OFF"	-8 — ±0 (AUX: -8 — +8)



- Lautstärke-Anpassung:  
Der Lautstärkepegel lässt sich für jede Quelle individuell einstellen, damit beim Umschalten keine Lautstärkesprünge auftreten.

• \*Funktion des KDC-W4037

**5 Verlassen Sie das Audio-Setup**

Drücken Sie den [VOL]-Knopf für mindestens 1 Sekunde.

## Bass Boost

Der Bassklang kann mit einem Tastendruck verstärkt werden.

**Drücken Sie die [B.BOOST]-Taste.**

Bei einmaligem Drücken der Taste wird die momentan gewählte Bass Boost-Einstellung angezeigt.

Bei jedem weiteren Drücken der Taste verändert sich die Bass Boost-Einstellung.

Einstellung	Anzeige
Bass Boost 1	"BB-L L1"
Bass Boost 2	"BB-L L2"
Bass Boost aus	"BB-L OFF"

## Lautsprecher-Einstellung

Damit der Q-Faktor für Ihre Lautsprecher optimal eingestellt ist, sollte der richtige Lautsprechertyp eingestellt werden.

### 1 Aktivieren Sie den Standby-Modus

Drücken Sie die [SRC]-Taste.

Wählen Sie die "STANDBY"-Anzeige aus.

### 2 Aktivieren Sie die Lautsprecher-Einstellung

Drücken Sie den [VOL]-Knopf.

### 3 Wählen Sie den Lautsprechertyp aus

Drehen Sie den [VOL]-Knopf.

Bei jedem Drehen des Knopfes ändert sich die Einstellung wie in der Tabelle unten dargestellt.

Lautsprechertyp	Anzeige
Aus	"SP OFF"
Für 5- und 4-Zoll-Lautsprecher	"SP 5/4"
Für 6- und 6x9-Zoll-Lautsprecher	"SP 6*9/6"
Für OEM-Lautsprecher	"SP OEM"

### 4 Verlassen Sie die Lautsprecher-Einstellung

Drücken Sie den [VOL]-Knopf.

## Umschaltung der Display-Anzeige

Umschaltung der angezeigten Informationen.

### 1 Aktivieren Sie die Umschaltung der Display-Anzeige

Drücken Sie den Steuerknopf für mindestens 1 Sekunde.

"DISP SEL" wird angezeigt.

### 2 Wählen Sie die gewünschten Funktionsanzeigen aus

Funktionsanzeigen aus

Schieben Sie den Steuerknopf auf [◀◀] oder [▶▶].

### Im Tunerbetrieb (KDC-W237)

Informationen	Anzeige
Frequenz	"FREQ"
Uhr	"CLOCK"

### Im Tunerbetrieb

Informationen	Anzeige
Frequenz (MW, LW)	"FREQ"
Programmart (FM)	"FREQ/PS"
Radiotext, Programmart (FM)	"R-TEXT"
Uhr	"CLOCK"

### Im CD- und externen Disc-Betrieb

Informationen	Anzeige
Disc-Titel	"D-TITLE"
Spurtitel	"T-TITLE"
Wiedergabezeit und Spurnummer	"P-TIME"
Uhr	"CLOCK"

### Bei Wiedergabe von Audio-Dateien

Informationen	Anzeige
Titel des Musikstücks und Interpret	"TITLE"
Albumname und Interpret	"ALBUM"
Ordnername	"FOLDER"
Dateiname	"FILE"
Wiedergabezeit und Spurnummer	"P-TIME"
Uhr	"CLOCK"

### Im Standby-Modus/ in der Zusatz-Eingangsquelle

Informationen	Anzeige
Quellename	"SRC NAME"
Uhr	"CLOCK"

### 3 Verlassen Sie den Display-

Umschaltungsmodus

Drücken Sie den Steuerknopf.



- Bei WMA-Dateien kann der Albumname nicht angezeigt werden.
- Wenn zu dem gewählten Anzeigepunkt keine Informationen vorliegen, werden alternative Informationen angezeigt.

# Allgemeine Funktionen

Funktion des KDC-W4037

## Subwoofer-Ausgang

Ein- oder Ausschalten des Subwoofer-Ausgangs.

**Halten Sie den Steuerknopf für mindestens 2 Sekunden in der Position [AM].**

Bei jedem Drücken des Knopfes wird der Subwoofer-Ausgang zwischen Ein und Aus umgeschaltet.

Wenn der Ausgang eingeschaltet ist, wird "SW ON" angezeigt.

## Abnehmbare Frontblende zum Diebstahlschutz

Die Frontblende des Geräts kann abgenommen und mitgenommen werden.

### Abnehmen der Frontblende

**Drücken Sie die Freigabe-Taste.**

Die Frontblende ist nun entriegelt und kann abgenommen werden.



- Bei der Frontblende handelt es sich um ein Präzisionsbauteil, das durch Erschütterungen oder Stöße beschädigt werden kann.
- Bewahren Sie die Frontblende in ihrem Etui auf, wenn sie abgenommen wurde.
- Setzen Sie die Frontblende (und das Frontblenden-Etui) keinem direkten Sonnenlicht oder übermäßiger Hitze oder Feuchtigkeit aus. Schützen Sie beides darüber hinaus vor Staub und Spritzwasser.

### Anbringen der Frontblende

**1 Setzen Sie die Frontblende so auf das Gerät, dass die Vertiefungen an der Blende in die Vorsprünge am Gerät passen.**

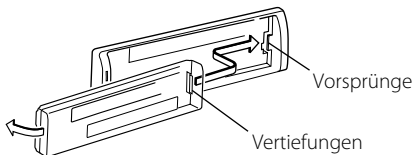

**2 Drücken Sie auf die linke Seite der Frontblende, bis sie einrastet.**

Die Frontblende ist nun eingerastet und Sie können das Gerät in Betrieb nehmen.

## Telefon-Stummschaltung

Beim Eingehen eines Anrufes unterbricht das Audiosystem automatisch seinen Betrieb.

### Bei einem eingehenden Anruf

"CALL" wird angezeigt.

Das Audiosystem unterbricht seinen Betrieb.

### Musikhören während eines Telefonats

**Drücken Sie die [SRC]-Taste.**

Das "CALL"-Display verschwindet und das Audiosystem schaltet sich wieder ein.

### Wenn das Gespräch beendet ist

**Legen Sie den Hörer auf.**

Das "CALL"-Display verschwindet und das Audiosystem schaltet sich wieder ein.



- Für die Verwendung der Telefon-Stummschaltungsfunktion müssen Sie die MUTE-Leitung unter Verwendung des im Handel erhältlichen Telefonzubehörs an Ihr Telefon anschließen. Lesen Sie dazu den Abschnitt <Anschlussdiagramm> (Seite 63).

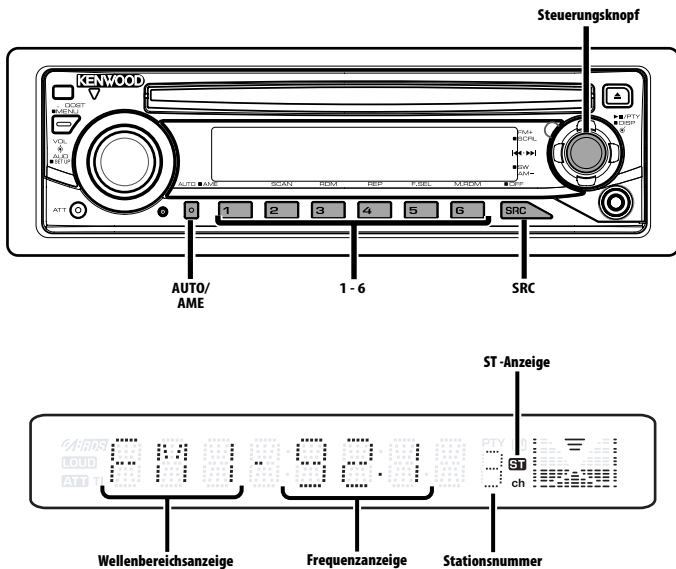

## Senderabstimmung

So wählen Sie einen Sender aus.

### 1 Wählen Sie die Tuner-Quelle aus

Drücken Sie die [SRC]-Taste.

Wählen Sie die "TUNER"-Anzeige aus.

### 2 Wählen Sie den Wellenbereich aus Schieben Sie den Steuerknopf auf [FM] oder [AM].

Bei jedem Schieben des Knopfes auf [FM] wird zwischen den Wellenbereichen UKW1, UKW2 und UKW3 umgeschaltet.

### 3 Frequenzabstimmung auf- bzw. abwärts Schieben Sie den Steuerknopf auf [◀◀] oder [▶▶].



- Während des Empfangs von Stereo-Sendern leuchtet das "ST"-Symbol.

## Funktion des KDC-W237

### Abstimmungsmodus

Wählen Sie einen Abstimmungsmodus aus.

#### Drücken Sie die [AUTO]-Taste.

Bei jedem Drücken des Knopfes schaltet sich der Abstimmungsmodus wie in der Tabelle unten dargestellt um.

Abstimmungsmodus	Anzeige	Funktion
Automatische Suche	"AUTO 1"	Automatische Suche nach einem Sender.
Suche nach einem voreingestellten Sender	"AUTO 2"	Suche nach den im Senderspeicher abgelegten Sendern.
Manual	"MANUAL"	Normale manuelle Senderabstimmung.

## Senderspeicher

---

Häufig gehörte Sender lassen sich im Senderspeicher ablegen.

- 1 Wählen Sie den Wellenbereich aus**  
Schieben Sie den Steuerknopf auf [FM] oder [AM].
- 2 Wählen Sie die Senderfrequenz aus, die im Speicher abgelegt werden soll**  
Schieben Sie den Steuerknopf auf [◀◀] oder [▶▶].
- 3 Abspeichern der Senderfrequenz**  
Drücken Sie die gewünschte [1] — [6]-Taste für mindestens 2 Sekunden.  
Die Speicherplatz-Anzeige blinkt 1 Mal.  
In jedem Wellenbereich kann jeweils 1 Sender im Speicher auf jeder der Tasten [1] — [6] abgelegt werden.

## Automatischer Senderspeicher

---

Im automatischen Senderspeicher können sechs gut empfangbare Sender abgelegt werden.

- 1 Wählen Sie den Wellenbereich für den automatischen Senderspeicher aus**  
Schieben Sie den Steuerknopf auf [FM] oder [AM].
  - 2 Starten Sie den automatischen Senderspeicher**  
Drücken Sie die [AME]-Taste für mindestens 2 Sekunden.  
"A-MEMORY" wird angezeigt.  
Wenn 6 empfangbare Sender im Speicher abgelegt worden sind, ist die automatische Speicherung der Sender beendet.
- 
- Wenn <AF (Alternative Frequency)> (Seite 57) aktiviert ist, werden ausschließlich RDS-Sender im Speicher abgelegt.
  - Wenn die automatische Senderspeicherung im UKW2-Wellenbereich ausgeführt worden ist, werden die im UKW1-Wellenbereich gespeicherten Sender nicht im Speicher abgelegt.  
Genauso wenig werden die in den Wellenbereichen UKW1 oder UKW2 gespeicherten RDS-Sender bei der Ausführung der automatischen Senderspeicherung im UKW3-Wellenbereich im Speicher abgelegt.

## Abruf der Senderspeicher

---

Hier können Sie die im Speicher abgelegten Sender abrufen.

- 1 Wählen Sie den Wellenbereich aus**  
Schieben Sie den Steuerknopf auf [FM] oder [AM].
- 2 Rufen Sie den Sender ab**  
Drücken Sie die gewünschte [1] — [6]-Taste.

## RDS-Funktionen

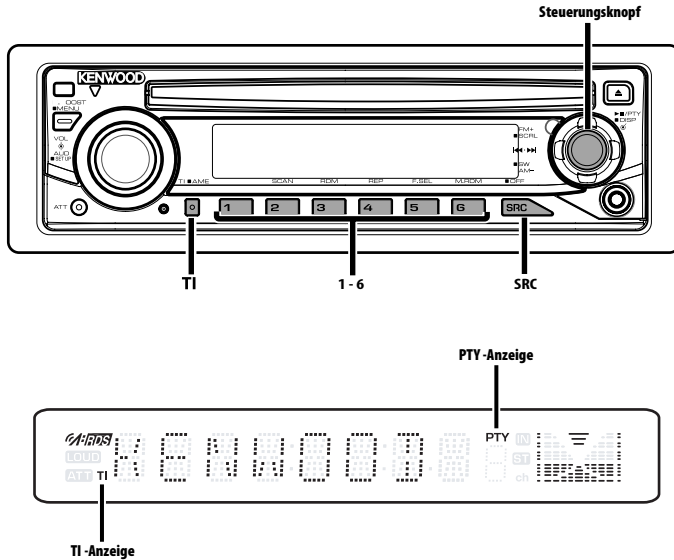

### Verkehrsmeldungen

Ihr Radio verfügt über eine Verkehrsfunk-Funktion, mit der Verkehrsmeldungen automatisch wiedergegeben werden, auch wenn Sie gerade kein Radio hören.

#### Drücken Sie die [TI]-Taste.

Bei jedem Drücken der Taste schaltet sich die Verkehrsfunk-Funktion ein bzw. aus.

Wenn die Funktion aktiviert ist, leuchtet die "TI"-Anzeige.

Wenn kein Verkehrsfunksender empfangen wird, blinkt die "TI"-Anzeige.

Beim Beginn einer Verkehrsmeldung wird "TRAFFIC" angezeigt und automatisch zu den Verkehrsmeldungen geschaltet.



- Wenn Sie während des Empfangs eines MW-Senders die Verkehrsfunk-Funktion einschalten, wird auf einen UKW-Sender umgeschaltet.
- Verkehrsmeldungen werden automatisch in der Lautstärke wiedergegeben, die beim Hören der letzten Verkehrsmeldungen eingestellt war. Diese Lautstärke lässt sich beim Anhören von Verkehrsmeldungen ändern.

### Empfang von anderen Verkehrsfunksendern

Schieben Sie den Steuerknopf auf [◀◀] oder [▶▶].



- Verkehrsinformationen können umgeschaltet werden, wenn diese vom Tuner ausgegeben werden. Die Verkehrsinformationen können jedoch nicht während des Empfangs der Verkehrsmeldungen umgeschaltet werden, wenn diese von anderen Quellen als dem Tuner ausgegeben werden.

### Durchlaufende Anzeige des Radiotextes

Hierdurch können Sie den Radiotext durchlaufen lassen.

Halten Sie den Steuerknopf für mindestens 2 Sekunden in der Position [FM].

## Auswahl der Programmart (PTY)

Auswahl der Programmart und Suche nach einem Sender.

### 1 Aktivieren Sie den PTY-Modus Drücken Sie den Steuerknopf.

Bei aktiviertem PTY-Modus leuchtet die "PTY"-Anzeige.



- Diese Funktion steht während der Einblendung einer Verkehrsmeldung oder während des MW-Empfangs nicht zur Verfügung.

### 2 Wählen Sie die Programmart aus Schieben Sie den Steuerknopf auf [FM] oder [AM].

Bei jedem Drücken des Knopfes schaltet sich das Display wie in der Tabelle unten dargestellt um.

Nr.	Programmart	Anzeige
1.	Sprache	"SPEECH"
2.	Musik	"MUSIC"
3.	Nachrichten	"NEWS"
4.	Aktuelles	"AFFAIRS"
5.	Informationen	"INFO"
6.	Sport	"SPORT"
7.	Bildung	"EDUCATE"
8.	Drama	"DRAMA"
9.	Kultur	"CULTURE"
10.	Wissenschaft	"SCIENCE"
11.	Verschiedenes	"VARIED"
12.	Popmusik	"POP M"
13.	Rockmusik	"ROCK M"
14.	Easy-Listening-Musik	"EASY M"
15.	Leichte Klassik	"LIGHT M"
16.	Anspruchsvolle Klassik	"CLASSICS"
17.	Andere Musik	"OTHER M"
18.	Wetter	"WEATHER"
19.	Finanzen	"FINANCE"
20.	Kinderprogramme	"CHILDREN"
21.	Gesellschaftliches	"SOCIAL"
22.	Religion	"RELIGION"
23.	Anrufsendungen	"PHONE IN"
24.	Reisen	"TRAVEL"
25.	Freizeit	"LEISURE"
26.	Jazz	"JAZZ"
27.	Country-Musik	"COUNTRY"
28.	Nationale Musik	"NATION M"
29.	Oldies	"OLDIES"
30.	Volksmusik	"FOLK M"
31.	Dokumentationen	"DOCUMENT"



- Sprache und Musik beinhalten die nachfolgenden Programmarten:  
Musik: Nr.12 — 17, 26 — 30  
Sprache: Nr.3 — 11, 18 — 25, 31
- Die Programmart kann im Tastenspeicher [1] — [6] abgelegt und schnell abgerufen werden. Lesen Sie dazu den Abschnitt <Speichern von Programmarten> (Seite 48).
- Die Display-Sprache kann geändert werden. Lesen Sie dazu den Abschnitt <Ändern der Sprache für die PTY-Funktion> (Seite 49).

### 3 Suche nach dem ausgewählten Programmarten-Sender Schieben Sie den Steuerknopf auf [◀◀] oder [▶▶].

Wenn Sie nach einem anderen Sender suchen möchten, schieben Sie den Steuerknopf bitte erneut auf [◀◀] oder [▶▶].



- Wenn die ausgewählte Programmart nicht gefunden werden konnte, wird "NO PTY" angezeigt. Wählen Sie in einem solchen Fall eine andere Programmart aus.

### 4 Verlassen Sie den PTY-Modus Drücken Sie den Steuerknopf.

## Speichern von Programmarten

Wenn Sie bevorzugt eine bestimmte Programmart hören, können Sie diese speichern und die entsprechenden Sender schneller abrufen.

### Speichern der Programmart

#### 1 Wählen Sie die Programmart aus, die Sie speichern möchten

Lesen Sie dazu den Abschnitt <Auswahl der Programmart (PTY)> (Seite 48).

#### 2 Speichern Sie die Programmart Drücken Sie die gewünschte [1] — [6]-Taste für mindestens 2 Sekunden.

### Abrufen der gespeicherten Programmart

#### 1 Aktivieren Sie den PTY-Modus

Lesen Sie dazu den Abschnitt <Auswahl der Programmart (PTY)> (Seite 48).

#### 2 Rufen Sie die Programmart ab Drücken Sie die gewünschte [1] — [6]-Taste.



## Ändern der Sprache für die PTY-Funktion

---

Wählen Sie eine Sprache für die Anzeige der Programmart aus.

### 1 Aktivieren Sie den PTY-Modus

Lesen Sie dazu den Abschnitt <Auswahl der Programmart (PTY)> (Seite 48).

### 2 Aktivieren Sie den Modus zur Sprachänderung Drücken Sie die [TI]-Taste.

### 3 Wählen Sie die Sprache aus

Schieben Sie den Steuerknopf auf [FM] oder [AM].

Bei jedem Drücken des Knopfes schaltet sich die Sprache wie in der Tabelle unten dargestellt um.

Sprache	Anzeige
Englisch	"ENGLISH"
Französisch	"FRENCH"
Deutsch	"GERMAN"

### 4 Verlassen Sie den Modus zur Sprachänderung Drücken Sie die [TI]-Taste.

# CD-/Audio-Datei-/Externe Disc-Steuerfunktionen

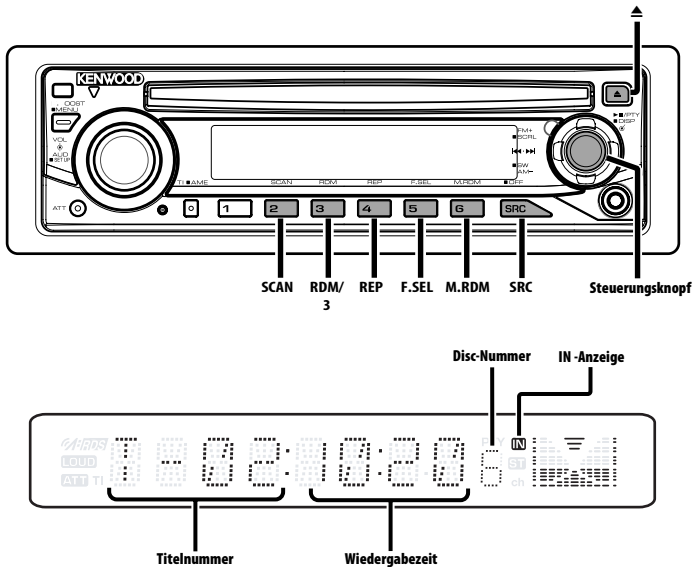

## Wiedergabe von CDs und Audiodateien

### Wenn eine Disc eingelegt ist

Drücken Sie die [SRC]-Taste.

Wählen Sie die "CD"-Anzeige aus.



- Wenn eine Disc eingelegt ist, leuchtet die "IN"-Anzeige.

### Pause und Wiedergabe

Drücken Sie den Steuerknopf.

Bei jedem Drücken des Knopfes wird die Wiedergabe entweder unterbrochen oder fortgesetzt.

### Auswurf der Disc

Drücken Sie die [▲]-Taste.



- Hinsichtlich der Audio-Dateien, die von den einzelnen Modellen wiedergegeben werden können, lesen Sie bitte <Zur Audio-Datei> (Seite 39).
- Die Disc kann nach dem Abstellen des Motors 10 Minuten lang ausgeworfen werden.

### Funktion des KDC-W4037/KDC-W3537

## Wiedergabe einer Disc von einem externen Gerät

Über dieses Gerät können Sie auch Discs, die in einen optionalen, an dieses Gerät angeschlossenen Disc-Player eingelegt sind, wiedergeben lassen.

Drücken Sie die [SRC]-Taste.

Wählen Sie die Anzeige für den von Ihnen gewünschten Disc-Player aus.

Display-Beispiele:

Anzeige	Disc-Player
"CD CH"	Disc-Wechsler
"MD CH"	MD-Wechsler

### Pause und Wiedergabe

Drücken Sie den Steuerknopf.

Bei jedem Drücken des Knopfes wird die Wiedergabe entweder unterbrochen oder fortgesetzt.



- Die zehnte Disc wird auf dem Display mit "0" angezeigt.
- Der Funktionsumfang und die Display-Anzeigen variieren je nach jeweils geschlossenem externen Disc-Player.

## Schneller Vor- und Rücklauf

---

### Schneller Vorlauf

Halten Sie den Steuerknopf in der Position **[▶▶]** gedrückt.

Lassen Sie ihn los, um die Wiedergabe fortzusetzen.

### Schneller Rücklauf

Halten Sie den Steuerknopf in der Position **[◀◀]** gedrückt.

Lassen Sie ihn los, um die Wiedergabe fortzusetzen.



- Die Tonwiedergabe wird während der Suche nach einer Audio-Datei unterbrochen.
- Beim schnellen Vor- und Rücklauf der Audio-Datei wird nicht die genaue Titelzeit angezeigt.

## Spur-/Dateisuche

---

Suche nach einem bestimmten Musikstück auf der Disc oder in einem Audio-Dateienordner.

Schieben Sie den Steuerknopf auf **[◀◀]** oder **[▶▶]**.

*Funktion des Disc-Wechslers/ Audio-Datei*

### Disc-Suche/Ordnersuche

---

Hierdurch können Sie die Disc im Disc-Wechsler oder den Ordner auswählen, der auf das Audiodatei-Medium aufgenommen wurde.

Schieben Sie den Steuerknopf auf **[FM]** oder **[AM]**.

*Funktion des KDC-W4037/KDC-W3537  
Funktion über die Fernbedienung*

## Direkte Spur-/Dateisuche

---

Führen Sie die Spur-/Dateisuche durch Eingabe der Spur-/Dateinummer durch.

- 1 Geben Sie die Spur-/Dateinummer ein**  
Drücken Sie die entsprechenden Zifferntasten auf der Fernbedienung.
- 2 Führen Sie die Spur-/Dateisuche durch**  
Drücken Sie die **[◀◀]**- oder **[▶▶]**-Taste.

### Abbruch der direkten Spur-/Dateisuche

Drücken Sie die **[▶II]**-Taste.

*Funktion des KDC-W4037/KDC-W3537*

*Funktion eines Disc-Wechslers mit Fernbedienung*

## Direkte Disc-Suche

---

Die Disc-Nummer für die Suche lässt sich direkt über die Fernbedienung eingeben.

- 1 Geben Sie die Disc-Nummer ein**  
Drücken Sie die entsprechenden Zifferntasten auf der Fernbedienung.
- 2 Führen Sie die Disc-Suche durch**  
Drücken Sie die **[+]**- oder **[-]**-Taste.

### Abbruch der direkten Disc-Suche

Drücken Sie die **[▶II]**-Taste.



- Geben Sie "0" ein, um die 10. Disc auszuwählen.

## Spur-/Datei-/Disc-/Ordner-Wiederholung

Wiederholung des Musikstücks, der sich im Disc-Wechsler befindlichen Disc oder des Audio-Dateiordners, der gegenwärtig wiedergegeben wird.

### Drücken Sie die [REP]-Taste.

Bei jedem Drücken der Taste ändert sich die Wiederholungsfunktion wie in der Tabelle unten dargestellt.

### Im CD- und externen Disc-Betrieb

Wiederholung	Anzeige
Spurwiederholung	"TRAC REP"
Disc-Wiederholung (Disc-Wechsler-Funktion)	"DISC REP"
Aus	"REP OFF"

### Bei Wiedergabe von Audio-Dateien

Wiederholung	Anzeige
Datei-Wiederholung	"FILE REP"
Ordner-Wiederholung	"FOLD REP"
Aus	"REP OFF"

## Scan-Wiedergabe

Die ersten Sekunden jeder sich auf der gegenwärtig wiederzugebenden Disc befindlichen Spur werden angespielt, damit Sie bestimmte Musikstücke leichter finden können.

### 1 Starten Sie die Scan-Wiedergabe

Drücken Sie die [SCAN]-Taste.

"TRAC SCN"/"FILE SCN" wird angezeigt.

### 2 Deaktivieren Sie die Funktion, wenn der von Ihnen gewünschte Titel wiedergegeben wird

Drücken Sie die [SCAN]-Taste.

## Zufallswiedergabe

Alle Musikstücke auf der Disc oder im Audio-Dateiordner werden in zufälliger Reihenfolge wiedergegeben.

### Drücken Sie die [RDM]-Taste.

Bei jedem Drücken der Taste schaltet sich die Zufallswiedergabe-Funktion ein bzw. aus.

Wenn die Zufallswiedergabe eingeschaltet ist, wird "DISC RDM"/"FOLD RDM" angezeigt.



- Wenn der Steuerknopf auf [▶▶] gestellt wird, beginnt die Wiedergabe des nächsten Zufallsmusikstücks.

### Funktion des KDC-W4037/KDC-W3537 Disc-Wechsler-Funktion

## Magazin-Zufallswiedergabe

Die Musikstücke auf allen Discs im Disc-Wechsler werden in zufälliger Reihenfolge wiedergegeben.

### Drücken Sie die [M.RDM]-Taste.

Bei jedem Drücken der Taste schaltet sich die Magazin-Zufallswiedergabe-Funktion ein bzw. aus. Wenn die Zufallswiedergabe eingeschaltet ist, wird "MGZN RDM" angezeigt.



- Wenn der Steuerknopf auf [▶▶] gestellt wird, beginnt die Wiedergabe des nächsten Zufallsmusikstücks.

## Ordnerauswahl

Hierdurch können Sie den Ordner, den Sie sich anhören möchten, auswählen.

### 1 Aktivieren Sie den Ordner-Auswahlmodus

**Drücken Sie die [F.SEL]-Taste.**

"FLD SEL" wird angezeigt.

Während des Auswahlmodus werden die Ordner-Informationen wie unten dargestellt auf dem Display angezeigt.

**Anzeige des Ordnernamens**

Anzeige des aktuellen Ordnernamens.

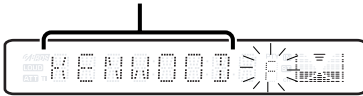

### 2 Wählen Sie den Ordner-Ebene aus

**Schieben Sie den Steuerknopf auf [FM] oder [AM].**

Mit dem Steuerknopf auf [FM] gehen Sie eine Ebene nach unten, und mit dem Steuerknopf auf [AM] eine Ebene nach oben.

**Wählen Sie einen Ordner der gleichen Ebene aus**

**Schieben Sie den Steuerknopf auf [◀◀] oder [▶▶].**

Mit dem Steuerknopf auf [◀◀] gehen Sie zum vorherigen Ordner, und mit dem Steuerknopf auf [▶▶] gehen Sie zum nächsten Ordner.

**Zurückkehren zur höchsten Ebene**

**Drücken Sie die [3]-Taste.**

### Durchlaufen des Ordnernamen-Displays

**Halten Sie den Steuerknopf für mindestens 2 Sekunden in der Position [FM].**

### 3 Bestimmen Sie den Ordner, der wiedergegeben werden soll

**Drücken Sie den Steuerknopf.**

Der Ordner-Auswahlmodus wird verlassen und die Audio-Datei im angezeigten Ordner wird wiedergegeben.

### Abbruch des Ordner-Auswahlmodus

**Drücken Sie die [F.SEL]-Taste.**

## Text-/Titeldurchlauf

Durchlaufen des CD-Textes oder Audio-Dateitextes.

**Halten Sie den Steuerknopf für mindestens 2 Sekunden in der Position [FM].**

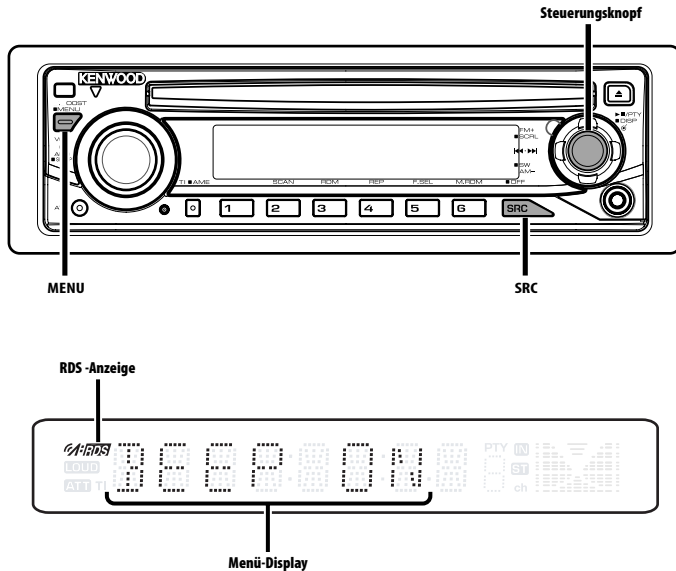

## Menü-Steuerung

Im Menü lassen sich die Funktionen des Autoradios einstellen.

Die Hauptfunktionen des Menüsystems werden in diesem Abschnitt beschrieben. Nach dieser Erklärung finden Sie Hinweise zu den Grundeinstellungen und Einstellmöglichkeiten der Menüpunkte.

### 1 Aktivieren Sie den Menü-Modus

Drücken Sie die [MENU]-Taste für mindestens 1 Sekunde.

"MENU" wird angezeigt.

### 2 Wählen Sie den gewünschten Menüpunkt aus Schieben Sie den Steuerknopf auf [FM] oder [AM].

Beispiel: Wenn Sie den Tastenton einstellen möchten, wählen Sie bitte das "BEEP"-Menü aus.

### 3 Wählen Sie die gewünschte Einstellung aus Schieben Sie den Steuerknopf auf [◀◀] oder [▶▶].

Beispiel: Wenn "BEEP" ausgewählt wurde, wird bei jedem Drücken des Knopfes zwischen "BEEP ON" und "BEEP OFF" umgeschaltet.

Wählen Sie eine der beiden Optionen aus.

Sie können weitere Einstellungen durchführen, indem Sie zu Schritt 2 zurückkehren.

### 4 Verlassen Sie den Menü-Modus Drücken Sie die [MENU]-Taste.



- Wenn Sie die Einstellungen der anderen Hauptfunktionen ändern, wird der zuletzt angezeigte Status der Funktion übernommen und abgespeichert. (Die zuerst erscheinende Statusanzeige der Funktion ist normalerweise die Werkseinstellung.)

Auch die Erläuterung der Einstellung für nicht im Hauptmenü verankerten Funktionen (<Manuelle Einstellung der Uhrzeit> etc.) erfolgt Schritt für Schritt.

## Sicherheitscode

Durch die Aktivierung des Sicherheitscodes wird die Verwendung des Audiogerätes durch eine unbefugte Person verhindert. Sobald der Sicherheitscode aktiviert ist, ist die Eingabe des autorisierten Sicherheitscodes erforderlich, um das Audiogerät einzuschalten, wenn es aus dem Fahrzeug entfernt wurde. Die Anzeige dieser Sicherheitscode-Aktivierung verhindert einen Diebstahl Ihres wertvollen Audiogerätes.



- Die Sicherheitscode-Funktion kann nach Eingabe des Sicherheitscodes nicht mehr deaktiviert werden. Nehmen Sie bitte zur Kenntnis, dass Ihr Sicherheitscode aus der 4-stelligen Zahl besteht, die in Ihrem im Lieferumfang des Geräts enthaltenen "Car Audio Passport" eingetragen ist.

### 1 Aktivieren Sie den Standby-Modus

Drücken Sie die [SRC]-Taste.

Wählen Sie die "STANDBY"-Anzeige aus.

### 2 Aktivieren Sie den Menü-Modus

Drücken Sie die [MENU]-Taste für mindestens 1 Sekunde.

Wenn "MENU" angezeigt wird, erscheint "CODE SET" auf dem Display.

### 3 Aktivieren Sie den Sicherheitscode-Modus Drücken Sie den Steuerknopf für mindestens 1 Sekunde.

Nach der Anzeige von "ENTER" erscheint "CODE" auf dem Display.

### 4 Wählen Sie die Ziffern aus, die Sie eingeben möchten

Schieben Sie den Steuerknopf auf [◀◀] oder [▶▶].

### 5 Wählen Sie die Sicherheitscode-Zahlen aus

Schieben Sie den Steuerknopf auf [FM] oder [AM].

### 6 Wiederholen Sie die Schritte 4 und 5 und vervollständigen Sie den Sicherheitscode.

### 7 Bestätigen Sie den Sicherheitscode

Drücken Sie den Steuerknopf für mindestens 3 Sekunden.

Nach der Anzeige von "RE-ENTER" erscheint "CODE" auf dem Display.

### 8 Wiederholen Sie die Schritte 4 und 7 und geben Sie den Sicherheitscode zur Bestätigung erneut ein.

"APPROVED" wird angezeigt.

Nun ist die Sicherheitscode-Funktion aktiviert.



- Wenn Sie einen von Ihrem Sicherheitscode abweichenden Code eingegeben haben, müssen Sie noch einmal von Schritt 4 aus beginnen.

### Rückstellung der Sicherheitscode-Funktion, wenn das Audiogerät nach dem Abtrennen von der Batterie-Stromversorgung oder nach dem Drücken der Rückstellungstaste wieder verwendet wird

#### 1 Schalten Sie die Zündung ein.

#### 2 Wiederholen Sie die Schritte 4 und 7 und geben Sie den Sicherheitscode zur Bestätigung erneut ein.

"APPROVED" wird angezeigt.

Nun können Sie das Gerät verwenden.



- Wenn ein nicht ordnungsgemäßer Code eingegeben wird, wird "WAITING" angezeigt und die in der Tabelle unten dargestellte Eingabe-Sperrzeit wird aktiviert. Nachdem die Eingabe-Sperrzeit verstrichen ist, wird "CODE" angezeigt und die Eingabe kann durchgeführt werden.

Anzahl der Eingaben eines nicht ordnungsgemäßen Codes	Eingabe-Sperrzeit
1	—
2	5 Minuten
3	1 Stunde
4	24 Stunden

### Im Standby-Modus

## Tastenton

Ein-/Ausschalten des Tastentons (Piepton).

Anzeige	Einstellung
"BEEP ON"	Der Tastenton ertönt.
"BEEP OFF"	Es ertönt kein Tastenton.

# Menü-Steuerung

Im Standby-Modus

## Manuelle Einstellung der Uhrzeit



- Diese Einstellung kann durchgeführt werden, wenn die Funktion <Synchronisierung der Uhrzeit-Anzeige> (Seite 56) ausgeschaltet ist.

**1 Wählen Sie den Uhrzeit-Einstellmodus aus**  
Schieben Sie den Steuerknopf auf [FM] oder [AM].  
Wählen Sie die "CLK ADJ"-Anzeige aus.

**2 Aktivieren Sie den Uhrzeit-Einstellmodus**  
Drücken Sie den Steuerknopf für mindestens 1 Sekunde.  
Das Uhr-Display blinkt.

**3 Stellen Sie die Stunden ein**  
Schieben Sie den Steuerknopf auf [FM] oder [AM].  
**Stellen Sie die Minuten ein**  
Schieben Sie den Steuerknopf auf [◀◀] oder [▶▶].

**4 Verlassen Sie den Uhrzeit-Einstellmodus**  
Drücken Sie die [MENU]-Taste.

Funktion des KDC-W4037/KDC-W3537/KDC-W3037/  
KDC-W311

Im Standby-Modus

## Synchronisierung der Uhrzeit-Anzeige

So synchronisieren Sie die Uhrzeit-Anzeige des Geräts mit den RDS-Senderzeitdaten.

Anzeige	Einstellung
"SYNC ON"	Die Uhrzeit wird synchronisiert.
"SYNC OFF"	Die Uhrzeit muss manuell eingestellt werden.



- Das Synchronisieren der Uhr dauert 3 bis 4 Minuten.

Im Standby-Modus

## "Gesperrt"-Anzeige (DSI)

Nach dem Abnehmen der Frontblende blinkt eine rote Warnanzeige am Gerät, die darauf hinweist, dass das Gerät nicht betriebsbereit ist.

Anzeige	Einstellung
"DSI ON"	Die LED blinkt.
"DSI OFF"	Die LED ist ausgeschaltet.

Funktion des KDC-W4037

Im Standby-Modus

## Einstellung der Tastenbeleuchtung

Wählen Sie als Tastenbeleuchtungsfarbe entweder Grün oder Rot aus.

Anzeige	Einstellung
"KEY RED"	Die Beleuchtungsfarbe ist Rot.
"KEY GRN"	Die Beleuchtungsfarbe ist Grün.

## Dimmer

Sie können die Helligkeit des Displays durch Verwendung der Dimmer-Funktion verringern.

Anzeige	Einstellung
"DIM ON"	Das Display ist abgedimmt.
"DIM OFF"	Das Display ist nicht abgedimmt.

Funktion des KDC-W4037

Im Standby-Modus

## Umschaltung des Vorverstärkerausgangs

Umschaltung des Vorverstärkerausgangs zwischen den hinteren Lautsprechern und dem Subwoofer (im Subwoofer-Modus erfolgt der Ausgang ohne Beeinflussung durch den Fader-Regler).

Anzeige	Einstellung
"SWPRE R"	Vorverstärkerausgang hintere Kanäle.
"SWPRE SW"	Subwoofer-Vorverstärkerausgang.

Bei Wiedergabe von Audio-Dateien

## Supreme-Einstellung

Wenn mit einer niedrigen Bitrate (weniger als 96 kbps ( $f_s = 32\text{ k}$ ,  $44,1\text{ k}$ ,  $48\text{ kHz}$ )) verschlüsselte MP3- oder WMA-Dateien wiedergegeben werden, stellt diese Funktion ihren höheren Frequenzbereich wieder her, um der Klangqualität gerecht zu werden, die diese mit einer hohen Bitrate verschlüsselten Dateien aufweisen. Die Verarbeitung wurde für die verwendeten Komprimierungsformate (MP3 oder WMA) optimiert und die Einstellung wird für die verwendete Bitrate durchgeführt.



Anzeige	Einstellung
"SPRM ON"	Töne werden unter Verwendung der Supreme-Funktion wiedergegeben.
"SPRM OFF"	Hierdurch werden die Originaltöne wie in der Audio-Datei gespeichert wiedergegeben.



- Je nach Verhältnis zwischen Audio-Dateiformat und Einstellung ist der Klangeffekt u. U. nicht wahrnehmbar.

Funktion des KDC-W4037/KDC-W3537/KDC-W3037/  
KDC-W311

## Nachrichteneinblendungen mit Zeitüberschreitungsfunktion

Der Tuner schaltet sich automatisch auf eine Nachrichteneinblendung um, auch wenn keine Rundfunksendung gehört wird. Auch der Zeitintervall, in dem keine Unterbrechung erfolgen soll, kann eingestellt werden.

Anzeige und Einstellung
"NEWS OFF"
"NEWS 00M"
⋮
"NEWS 90M"

Wenn "NEWS 00M" — "NEWS 90M" eingestellt wurde, ist die Funktion zur Unterbrechung von Nachrichteneinblendungen aktiviert.

Wenn die Einblendungsfunktion eingeschaltet ist, leuchtet die "NEWS"-Anzeige.

Beim Beginn einer Nachrichteneinblendung wird "NEWS" angezeigt und die Nachrichteneinblendung wiedergegeben.



- Haben Sie beispielsweise einen Zeitintervall von "20MIN" eingestellt, sperrt die Funktion Nachrichteneinblendungen für 20 Minuten nach dem Empfang einer Nachrichtensendung.
- Die Lautstärke der Nachrichteneinblendungen ist dieselbe wie die, die für die <Verkehrsmeldungen> (Seite 47) eingestellt wurde.
- Diese Funktion ist nur verfügbar, wenn der gewünschte Sender einen PTY-Code für die Nachrichteneinblendung sendet oder zu einem <Enhanced Other Network>-Netzwerk gehört, das den PTY-Code für die Nachrichteneinblendung sendet.
- Wenn die Nachrichteneinblendungs-Unterbrechungsfunktion eingeschaltet ist, wird automatisch zu einem UKW-Sender umgeschaltet.

Im Tunerbetrieb

## Regionalsender-Suche

Bei der automatischen Senderabstimmung wird nur nach Sendern gesucht, die sehr gut empfangen werden können.

Anzeige	Einstellung
"LO.S OFF"	Die Regional-Suchfunktion ist ausgeschaltet.
"LO.S ON"	Die Regional-Suchfunktion ist eingeschaltet.

Funktion des KDC-W4037/KDC-W3537/KDC-W3037/  
KDC-W311

Im Tunerbetrieb

## Abstimmungsmodus

Hier wird der Abstimmungsmodus eingestellt.

Abstimmungsmodus	Anzeige	Funktion
Automatische Suche	"AUTO 1"	Automatische Suche nach einem Sender.
Suche nach einem voreingestellten Sender	"AUTO 2"	Suche nach den im Senderspeicher abgelegten Sendern.
Manuell	"MANUAL"	Normale manuelle Senderabstimmung.

Funktion des KDC-W4037/KDC-W3537/KDC-W3037/  
KDC-W311

## AF (Alternative Frequency)

Das Gerät schaltet automatisch auf eine andere Frequenz des eingestellten RDS-Senders um, wenn der Empfang schwächer wird.

Anzeige	Einstellung
"AF ON"	Die AF-Funktion ist eingeschaltet.
"AF OFF"	Die AF-Funktion ist ausgeschaltet.

Bei eingeschalteter AF-Funktion leuchtet die "RDS"-Anzeige.



- Wenn für das abgestimmte Programm kein RDS-Sender mit einem besseren Empfang verfügbar ist, hören Sie die Rundfunksendung möglicherweise nur bruchstückhaft. Schalten Sie in einem solchen Fall die AF-Funktion aus.

# Menü-Steuerung

Funktion des KDC-W4037/KDC-W3537/KDC-W3037/  
KDC-W311

## Einschränkung der RDS-Region (Region Restrict Function)

Diese Funktion ermöglicht Ihnen, bei der Wahl von RDS-Alternativsendern regional ausgestrahlte Programme auszuschließen oder mit einzubeziehen.

Anzeige	Einstellung
"REG ON"	Die Regionseinschränkungsfunktion ist eingeschaltet.
"REG OFF"	Die Regionseinschränkungsfunktion ist ausgeschaltet.



- Ohne Einschränkung der AF-Funktion auf eine bestimmte Region oder einen Regionalsender wird ein Sender mit gutem Empfang innerhalb des selben RDS-Sendernetzes gesucht.

Funktion des KDC-W4037/KDC-W3537/KDC-W3037/  
KDC-W311

## Automatische Verkehrsfunk-Suche

Verschlechtert sich der Rundfunkempfang und Sie haben die TI-Funktion eingeschaltet, dann sucht der Tuner automatisch einen anderen, besser zu empfangenden Verkehrsfunksender.

Anzeige	Einstellung
"ATPS ON"	Die automatische Verkehrsfunk-Suche ist eingeschaltet.
"ATPS OFF"	Die automatische Verkehrsfunk-Suche ist ausgeschaltet.

Bei UKW-Empfang

## Mono-Empfang

Nebengeräusche können reduziert werden, wenn Stereo-Rundfunksendungen nur in Mono empfangen werden.

Anzeige	Einstellung
"MONO OFF"	Der Mono-Empfang ist ausgeschaltet.
"MONO ON"	Der Mono-Empfang ist eingeschaltet.

## Zusatzeingangsdisplay-Einstellung

Zur Auswahl des Namens, der angezeigt wird, wenn auf den Zusatzeingang umgeschaltet wird.

### 1 Wählen Sie die zusätzliche Eingangsquelle aus Drücken Sie die [SRC]-Taste.

Wählen Sie die "AUX"/"AUX EXT"-Anzeige aus.

### 2 Aktivieren Sie den Menü-Modus

Drücken Sie die [MENU]-Taste für mindestens 1 Sekunde.

"MENU" wird angezeigt.

### 3 Wählen Sie das Menü zur Vergabe des

Zusatzeingangsnamens aus

Schieben Sie den Steuerknopf auf [FM] oder [AM].

Wählen Sie die "NAME SET"-Anzeige aus.

### 4 Aktivieren Sie den Zusatzeingangsdisplay- Einstellungsmodus

Drücken Sie den Steuerknopf für mindestens 1 Sekunde.

Der derzeit ausgewählte Zusatzeingang wird angezeigt.

### 5 Wählen Sie die Zusatzeingangsanzeige aus

Schieben Sie den Steuerknopf auf [◀◀] oder [▶▶].

Bei jedem Drücken des Knopfes schaltet sich das Display wie unten dargestellt um.

- "AUX"/"AUX EXT"
- "DVD"
- "PORTABLE"
- "GAME"
- "VIDEO"
- "TV"

### 6 Verlassen Sie den Einstellungsmodus für das Zusatzeingangsdisplay

Drücken Sie die [MENU]-Taste.



- Wenn 10 Sekunden lang keine Eingabe gemacht wurde, wird der zu dem Zeitpunkt eingegebene Name registriert und der Namenseingabe-Modus automatisch verlassen.
- Die Anzeige eines Namens für den Zusatzeingang kann nur eingestellt werden, wenn der Zusatzeingang des optionalen KCA-S220A verwendet wird.

## Textdurchlauf

Einstellung der durchlaufenden Textanzeige.

Anzeige	Einstellung
"SCL MANU"	Text läuft nicht durch.
"SCL AUTO"	Text läuft beim Display-Wechsel durch.



- Folgende Textanzeigen können durchlaufen:
  - CD-Text
  - Ordername/Dateiname/Name des Musikstücks/ Interpret/Albumname

- MD-Titel
- Radiotext

Funktion des KDC-W4037/KDC-W3537/KDC-W3037/  
KDC-W311/KDC-W237 (russisches Verkaufsgebiet)  
Im Standby-Modus

## Auswahl russischer Buchstaben

Wählen Sie Russisch als Textanzeige-Sprache aus.

Anzeige	Einstellung
"RUS ON"	Hierdurch werden Text unter Verwendung russischer Buchstaben angezeigt.
"RUS OFF"	Hierdurch werden Text unter Verwendung europäischer Buchstaben angezeigt.



- Texte, die unter Verwendung russischer Buchstaben angezeigt lassen werden können, sind wie folgt:
  - Ordnername/ Dateiname/ Name des Musikstücks/ Interpret/ Albumname
  - CD-Text (integrierte CD-Quelle)
- Bei Texten mit russischen Buchstaben können Groß- und Kleinbuchstaben nicht unterschieden werden.

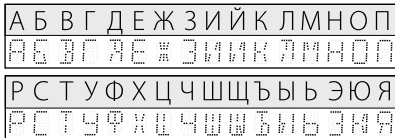

Im Standby-Modus

## Einstellung des Integrierten Zusatzeingangs

Aktivieren Sie den integrierten Zusatzzugang.

Anzeige	Einstellung
"AUX OFF"	Bei der Programmwahl steht kein Zusatzzugang zur Verfügung.
"AUX ON1"	Bei der Programmwahl steht ein Zusatzzugang zur Verfügung.
"AUX ON2"	Wenn das Gerät über die AUX-Quelle eingeschaltet wird, wird die Dämpfungsfunktion aktiviert. Drücken Sie die [ATT]-Taste zur Deaktivierung der Dämpfungsfunktion, um über externe Geräte zu hören.



- Bei Einstellung auf "AUX ON2" werden die erzeugten Töne nur ausgegeben, wenn ein externes Gerät an die AUX-Klemme angeschlossen ist.

Im Standby-Modus

## Automatische Ausschaltung

Wenn sich das Gerät längere Zeit im Standby-Modus befindet, lässt es sich mit dieser Funktion nach einer bestimmten Zeit automatisch ausschalten.

Dadurch wird die Fahrzeug-Batterie geschont.

Anzeige	Einstellung
"OFF - - -"	Die automatische Ausschaltfunktion ist ausgeschaltet.
"OFF 20M" (Original-Einstellung)	Das Gerät wird nach 20 Minuten ausgeschaltet.
"OFF 40M"	Das Gerät wird nach 40 Minuten ausgeschaltet.
"OFF 60M"	Das Gerät wird nach 60 Minuten ausgeschaltet.

Im Standby-Modus

## CD-Lese-Einstellung

Wenn bei der Wiedergabe einer CD mit einem bestimmten Format Probleme auftreten, wird durch diese Einstellung die CD zwangsweise wiedergegeben.

Anzeige	Einstellung
"CD READ1"	Wiedergabe einer CD und Audio-Datei.
"CD READ2"	Zwangsweise CD-Wiedergabe.



- Einige Musik-CDs lassen sich u. U. auch im "CD READ2"-Modus nicht wiedergeben.

Im Standby-Modus

## Demonstrationsmodus

Zur Ein- und Ausschaltung des Demonstrationsmodus.

**1 Wählen Sie den Demonstrationsmodus aus**  
Schieben Sie den Steuerknopf auf [FM] oder [AM].

Wählen Sie die "DEMO"-Anzeige aus.

**2 Aktivieren Sie den Demonstrationsmodus**  
Drücken Sie den Steuerknopf für mindestens 2 Sekunden.

Bei jedem Drücken des Knopfes für mindestens 2 Sekunden schaltet sich der Demonstrationsmodus wie in der Tabelle unten dargestellt um.

Anzeige	Einstellung
"DEMO ON"	Der Demonstrationsmodus ist eingeschaltet.
"DEMO OFF"	Der Demonstrationsmodus wird beendet (Normal-Modus).

## Grundlegende Fernbedienungsfunktionen

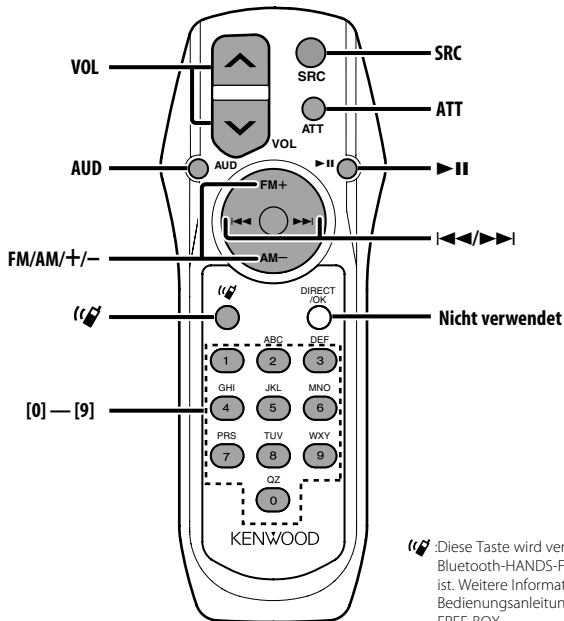

### Einlegen und Austauschen der Batterien

Verwenden Sie zwei "AA"/ "R6"-Batterien. Drücken Sie auf die gekennzeichnete Stelle der Batteriefach-Abdeckung und schieben Sie sie gleichzeitig nach hinten, wie unten dargestellt. Legen Sie die Batterien unter Berücksichtigung der Pole + und – entsprechend der Abbildung ins Batteriefach ein.

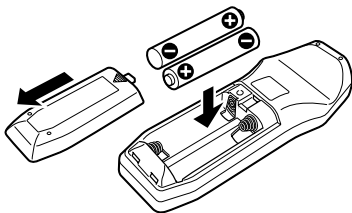

#### ⚠ WARNUNG

- Bewahren Sie unbenutzte Batterien außerhalb der Reichweite von Kindern auf. Suchen Sie einen Arzt auf, wenn eine Batterie versehentlich verschluckt worden ist.



- Bewahren Sie die Fernbedienung nicht an heißen Orten wie beispielsweise auf dem Armaturenbrett auf.

### Allgemeine Bedienhinweise

#### [VOL]-Tasten

Zur Einstellung der Lautstärke.

#### [SRC]-Taste

Bei jedem Drücken der Taste ändert sich die Quelle. Lesen Sie hinsichtlich der Reihenfolge der Quellenumschaltung den Abschnitt <Auswahl der Quelle> (Seite 41).

#### [ATT]-Taste

Zum schnellen Absenken der Lautstärke.

Bei einem erneuten Drücken der Taste wird wieder der vorherige Lautstärkepegel eingestellt.

## Klangeinstellung

---

### [AUD]-Taste

Zur Auswahl der gewünschten Einstellung.

### [VOL]-Tasten

Zur Einstellung des gewünschten Werts.



- Lesen Sie hinsichtlich der Einstellungen für Audio-Funktionen und andere Klangeinstellungen den Abschnitt <Klangeinstellung> (Seite 42).

## Im Tunerbetrieb

---

### [FM]-/ [AM]-Tasten

Zur Auswahl des Wellenbereichs.

Bei jedem Drücken der [FM]-Taste wechseln die Wellenbereiche zwischen UKW1, UKW2 und UKW3.

### [◀◀]-/ [▶▶]-Tasten

Zur Suche nach einer höheren oder niedrigeren Frequenz.

### [0] — [9]-Tasten

Drücken Sie die [1] — [6]-Tasten, um die gespeicherten Sender abzurufen.

### [▶ II]-Taste

Zur Aktivierung und Deaktivierung des Modus für die <Auswahl der Programmart (PTY)> (Seite 48).

## Im Disc-Betrieb

---

### [◀◀]-/ [▶▶]-Tasten

Zum Vor- und Rücklauf zwischen den Spuren/Dateien.

### [+]-/ [-]-Tasten

Zum Vor- und Rücklauf zwischen den Discs/Ordern.

### [▶ II]-Taste

Bei jedem Drücken der Taste wird die Wiedergabe entweder unterbrochen oder fortgesetzt.

### [0] — [9]-Tasten

Unter <Direkte Spur-/Dateisuche> (Seite 51) zur Eingabe der Spur-/Dateinummer und unter <Direkte Disc-Suche> (Seite 51) zur Eingabe der Disc-Nummer.

# Zubehör/Hinweise zum Einbau

## Zubehör

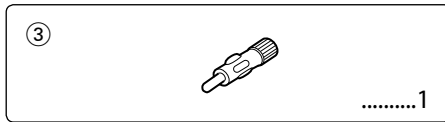
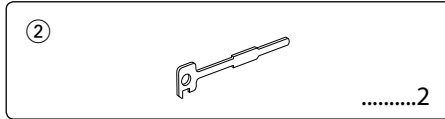
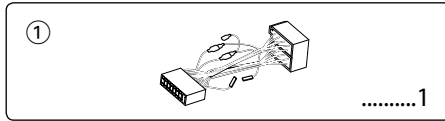

## Hinweise zum Einbau

1. Ziehen Sie den Zündschlüssel ab und trennen Sie den Minuspol von der Batterie ab, um Kurzschlüsse zu vermeiden .
2. Schließen Sie die Ein- und Ausgangskabel der einzelnen Geräte an.
3. Schließen Sie alle Kabel am Kabelbaum an.
4. Schließen Sie den Steckverbinder B des Kabelbaums am Lautsprecheranschluss Ihres Fahrzeugs an.
5. Schließen Sie den Steckverbinder A des Kabelbaums am externen Stromanschluss Ihres Fahrzeugs an.
6. Schließen Sie den Kabelbaumanschluss am Gerät an.
7. Bauen Sie das Autoradio in Ihrem Fahrzeug ein.
8. Schließen Sie den Minuspol der Batterie an.
9. Drücken Sie die Rückstelltaste.



- Wenn kein Strom anliegt (oder anliegt und sich sofort wieder ausschaltet), kann das Lautsprecherkabel einen Kurzschluss erlitten oder das Fahrzeugchassis berührt haben, wodurch möglicherweise die Schutzfunktion aktiviert wurde. Überprüfen Sie aus diesem Grund das Lautsprecherkabel.
- Sollte Ihr Fahrzeug nicht für dieses spezielle Anschlussystem ausgelegt sein, konsultieren Sie bitte Ihren Kenwood-Händler.
- Verwenden Sie Antennen-Übergangsadapter (ISO-JASO) nur dann, wenn das Antennenkabel über einen ISO-Stecker verfügt.
- Stellen Sie sicher, dass alle Kabelanschlüsse ordnungsgemäß durchgeführt wurden, indem Sie die Stecker bis zum vollkommenen Einrasten in die Buchsen einführen.
- Falls das Zündschloss Ihres Fahrzeugs über keine ACC-Stellung verfügt, oder falls das Zündkabel an eine Stromquelle mit Konstantspannung wie beispielsweise ein Batterie Kabel angeschlossen ist, wird die Stromversorgung des Geräts nicht mit der Zündung verbunden (d. h. das Gerät wird nicht zusammen mit der Zündung ein- und ausgeschaltet). Wenn Sie die Stromversorgung des Geräts mit der Zündung verbinden wollen, schließen Sie das Zündkabel an eine Stromquelle an, die mit dem Zündschlüssel ein- und ausgeschaltet werden kann.
- Wenn die Sicherung durchbrennt, überprüfen Sie bitte zunächst die Kabel auf einen Kurzschluss. Ersetzen Sie dann die defekte Sicherung durch eine neue Sicherung gleichen Werts.
- Isolieren Sie nicht angeschlossene Kabel mit Vinylband oder ähnlichem Material. Um Kurzschlüsse zu verhindern, entfernen Sie bitte keine Schutzhüllen von den Kabelenden oder Verbindungssteckern.
- Schließen Sie beide Pole der Lautsprecher an den Lautsprecherausgängen am Gerät an. Der Anschluss der Lautsprecher-Minuspole an die Karosserie des Fahrzeugs und/oder die Erdung derselben kann zu Betriebsstörungen führen oder die Elektronik beschädigen.
- Überprüfen Sie nach dem Einbau, ob Bremslichter, Blinker und Scheibenwischer ordnungsgemäß funktionieren.
- Wenn das Armaturenbrett eine Klappe hat, stellen Sie beim Einbau sicher, dass die Frontplatte beim Öffnen und Schließen nicht an die Klappe stößt.
- Installieren Sie das Gerät so, dass der Montagewinkel 30° oder weniger beträgt.

# Anschlussdiagramm

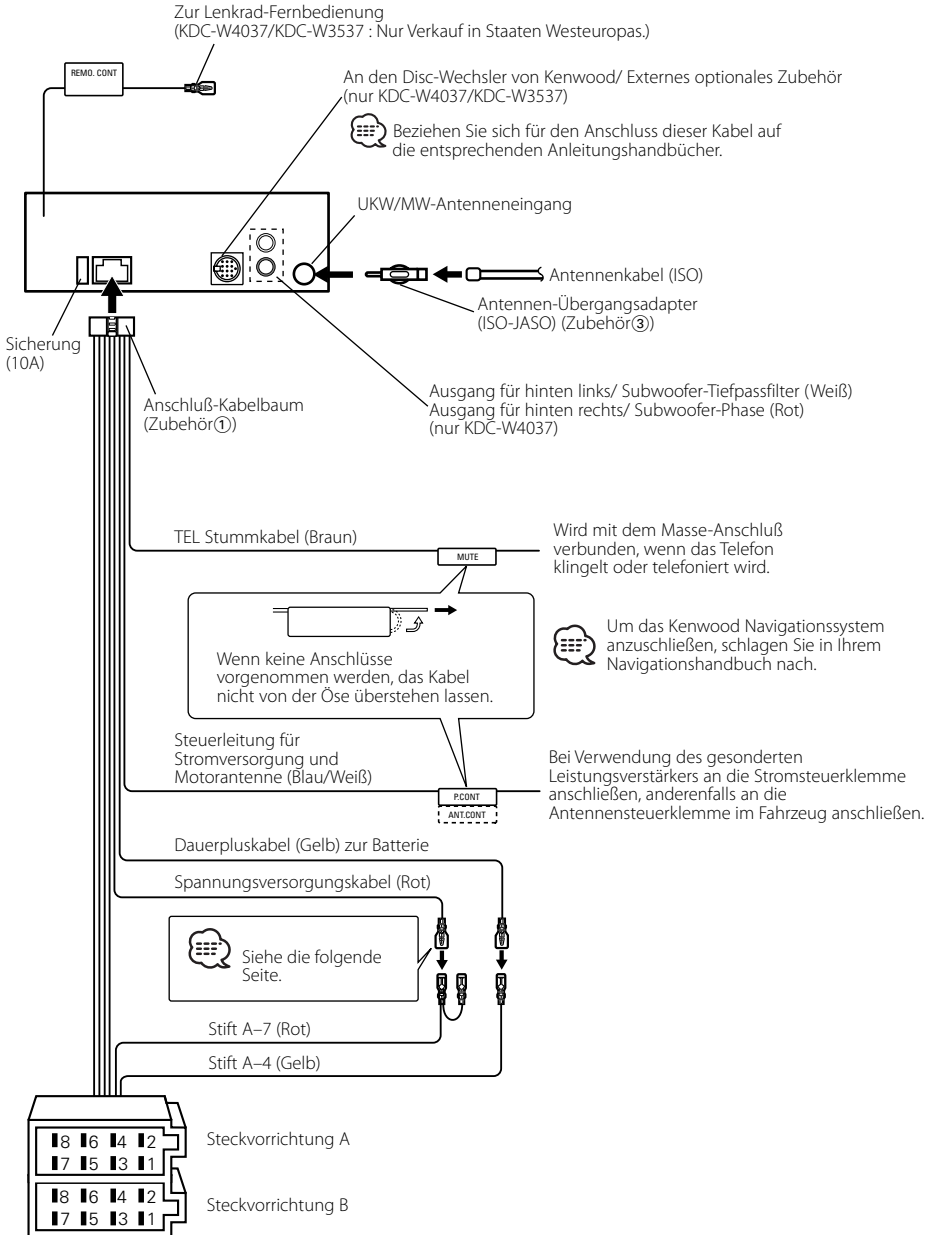

# Anschlussdiagramm

## Anschlussfunktionsanleitung

Stiftnummern für ISO-Anschlüsse	Kabelfarbe	Funktionen
Externer Stromanschluss		
A-4	gelb	Batterie
A-5	blau/weiß	Stromsteuerung
A-7	rot	Zündung (ACC)
A-8	schwarz	Erdungsanschluss (Masse)
Lautsprecheranschluss		
B-1	violett	Hinten rechts (+)
B-2	lila/schwarz	Hinten rechts (-)
B-3	grau	Vorne rechts (+)
B-4	grau/schwarz	Vorne rechts (-)
B-5	weiß	Vorne links (+)
B-6	weiß/schwarz	Vorne links (-)
B-7	grün	Hinten links (+)
B-8	grün/schwarz	Hinten links (-)

### ⚠ WARNUNG

#### Anschluss des ISO-Anschlusses

Die Stiftbelegung für die ISO-Anschlüsse hängt von der Art des von Ihnen verwendeten Fahrzeugs ab. Stellen Sie sicher, dass Sie die Anschlüsse zur Vermeidung einer Beschädigung des Geräts ordnungsgemäß durchführen.

Der Standardanschluss für den Kabelbaum wird unten unter **1** beschrieben. Falls die ISO-Anschlussstifte entsprechend **2** oder **3** belegt sind, führen Sie den Anschluss bitte wie dargestellt durch.

Stellen Sie bitte unbedingt sicher, dass das Kabel wie unter **2** unten dargestellt wieder angeschlossen wird, um dieses Gerät in Fahrzeugen von **Volkswagen** zu installieren.

**1** (Standard-Einstellung) Der Stift A-7 (rot) des ISO-Anschlusses am Fahrzeug ist mit der Zündung verbunden, während der Stift A-4 (gelb) mit der Konstantspannungsquelle verbunden ist.

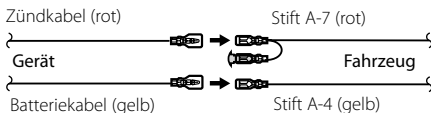

**2** Der Stift A-7 (rot) des ISO-Anschlusses am Fahrzeug ist mit der Konstantspannungsquelle verbunden, während der Stift A-4 (gelb) mit der Zündung verbunden ist.

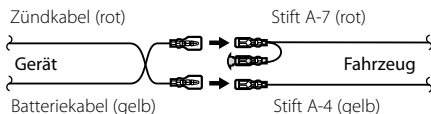

**3** Der Stift A-4 (gelb) des ISO-Anschlusses am Fahrzeug ist mit nichts verbunden, während der Stift A-7 (rot) mit der Konstantspannungsquelle verbunden ist (oder Stift A-7 (rot) und Stift A-4 (gelb) sind mit der Konstantspannungsquelle verbunden).

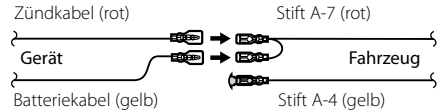

- Wenn der Anschluss so durchgeführt wird, wie oben unter **3** beschrieben, ist die Stromversorgung des Geräts nicht mit dem Zündschloss gekoppelt. Denken Sie daher stets daran, das Gerät nach dem Ausschalten der Zündung auszuschalten.

Um die Stromversorgung des Geräts mit der Zündung zu koppeln, schließen Sie das Zündkabel (ACC...rot) an eine Stromquelle an, die mit dem Zündschlüssel ein- und ausgeschaltet werden kann.



# Einbau/Entfernen des Geräts

## Einbau

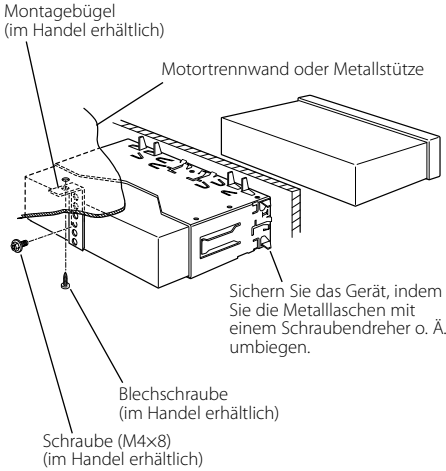

- Stellen Sie sicher, dass das Gerät sicher eingebaut wurde. Wenn das Gerät nicht fest sitzt, können Fehlfunktionen (beispielsweise Klangbeeinträchtigungen) auftreten.

## Entfernen des Hartgummirahmens

- 1 Lassen Sie die Arretierstifte am Ausbauwerkzeug ineinander greifen und entfernen Sie die zwei Verriegelungen im oberen Bereich. Heben Sie den Rahmen an und ziehen Sie ihn wie in der Abbildung dargestellt nach vorne.

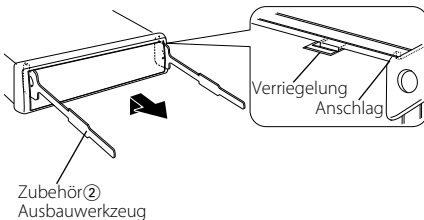

- 2 Entfernen Sie, wenn der obere Bereich entfernt ist, die unteren zwei Stellen.



- Der Rahmen kann auf die gleiche Art und Weise von der Unterseite abgenommen werden.

## Entfernen des Geräts

- 1 Nehmen Sie den Hartgummirahmen entsprechend dem Abschnitt <Entfernen des Hartgummirahmens> ab.
- 2 Entfernen Sie die Schraube (M4 x 8) an der Rückseite des Geräts.
- 3 Setzen Sie die beiden Ausbauwerkzeuge wie dargestellt tief in die Schlitzte auf den beiden Seiten ein.
- 4 Drücken Sie das Ausbauwerkzeug hinunter, während Sie es hineindrücken, und ziehen Sie das Gerät halb heraus.

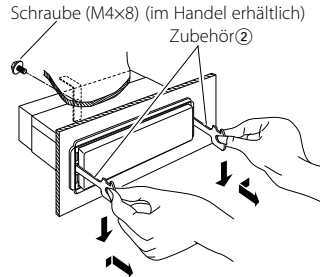

- Achten Sie darauf, dass Sie sich nicht an den Vorsprüngen des Ausbauwerkzeugs verletzen.
- 5 Umfassen Sie das Gerät mit beiden Händen und ziehen Sie es vorsichtig heraus, damit es nicht herunterfällt.

# Fehlersuche

Einige Gerätefunktionen können durch vorgenommene Einstellungen deaktiviert worden sein.

## **!** Auf AUX-Quelle kann nicht umgeschaltet werden.

- ▶ AUX ist nicht eingeschaltet.  <Einstellung des Integrierten Zusatzeingangs> (Seite 59)

## **!** Der Benutzer des System Q kann nicht angezeigt werden.

- ▶ <Klangeinstellung> (Seite 42) ist nicht gesetzt.

- ## **!**
- **Subwoofer kann nicht eingerichtet werden.**
  - **Subwoofer gibt keinen Ton aus.**
  - **Tiefpassfilter kann nicht eingerichtet werden.**
  - ▶ - Vorverstärkerausgang ist nicht auf Subwoofer eingestellt.  <Umschaltung des Vorverstärkerausgangs> (Seite 56)
  - <Subwoofer-Ausgang> (Seite 44) ist nicht eingeschaltet.

## **!** • Sicherheitscode kann nicht registriert werden. • Anzeige kann nicht eingerichtet werden.

- ▶ Die <Demonstrationsmodus> (Seite 59) ist nicht ausgestellt.

## **!** Timer für Ausschalten kann nicht eingerichtet werden.

- ▶ <Sicherheitscode> (Seite 55) ist nicht gesetzt.

## **!** Audio-Dateien können nicht wiedergegeben werden.

- ▶ <CD-Lese-Einstellung> (Seite 59) ist auf "2" eingestellt.

Manchmal funktioniert das Gerät nicht richtig, weil möglicherweise ein Bedienungsfehler oder eine falsche Verdrahtung vorliegt. Sehen Sie sich deshalb bitte zuerst die nachfolgende Übersicht an, bevor Sie Ihr Gerät zur Reparatur geben.



## Allgemeines

### **?** Der Tastenton ist nicht zu hören.

- ✓ Der Vorverstärkerausgang wird verwendet.
-  Der Tastenton kann nicht über den Vorverstärkerausgang ausgegeben werden.



## Tuner-Betrieb

### **?** Der Radioempfang ist schlecht.

- ✓ Die Fahrzeugantenne ist nicht herausgezogen.
-  Ziehen Sie die Antenne vollständig heraus.
- ✓ Das Kabel für die Steuerung der Motorantenne ist nicht richtig angeschlossen.
-  Schließen Sie die Kabel richtig an (siehe Kapitel <Anschlussdiagramm>) (Seite 63).



## Disc-Quelle

### **?** Statt der ausgewählten Disc wird eine andere wiedergegeben.

- ✓ Die ausgewählte CD ist sehr verschmutzt.
-  Reinigen Sie die CD.
- ✓ Die Nummer des Disc-Fachs stimmt nicht mit der Nummer der ausgewählten Disc überein.
-  Nehmen Sie das Magazin heraus und überprüfen die Bestückung.
- ✓ Die Disc ist beschädigt.
-  Tauschen Sie die Disc aus.

## Audio-Datei

### **?** Bei der Wiedergabe einer Audio-Datei springt der Ton.

- ✓ Das Medium ist verkratzt oder verschmutzt.
-  Reinigen Sie das Medium und lesen Sie hierzu den Abschnitt <Handhabung von CDs> (Seite 39).
- ✓ Die Aufnahmebedingungen sind schlecht.
-  Nehmen Sie das Medium erneut auf oder verwenden Sie ein anderes Medium.

## Die unten aufgeführten Meldungen zeigen den Zustand Ihres Systems an.

EJECT:	<ul style="list-style-type: none"><li>• Es befindet sich kein Magazin im Disc-Wechsler. Das Magazin ist nicht eingesetzt.</li><li>• Es befindet sich keine CD im Gerät.</li></ul>
NO DISC:	Es befindet sich keine Disc im Magazin.
TOC ERR:	<ul style="list-style-type: none"><li>• Es befindet sich keine Disc im Magazin.</li><li>• Die CD ist zu verschmutzt, verkehrt herum eingelegt oder beschädigt.</li></ul>
E-05:	Die Disk kann nicht gelesen werden.
BLANK:	Es wurde nichts auf die MD aufgenommen.
NO TRACK:	Die MD hat zwar einen Titel, es wurden aber keine Musikstücke aufgenommen.
E-15:	Es wurden Medien wiedergegeben, auf die keine Daten aufgenommen worden sind, die von diesem Gerät wiedergegeben werden können.
NO PANEL:	Die Frontblende der an diesem Gerät angeschlossenen Zusatzeinheit wurde abgenommen.
E-77:	Das Gerät arbeitet aufgrund eines internen Fehlers nicht ordnungsgemäß. ↔ Drücken Sie die Rückstelltaste am Gerät. Erlischt die Anzeige "E-77" nicht, wenden Sie sich bitte an Ihren Kundendienst.
E-99:	Es liegt eine Fehlfunktion des Disc-Magazins vor oder das Gerät hat einen Defekt. ↔ Überprüfen Sie das Disc-Magazin. Drücken Sie ggf. die Rückstelltaste am Gerät. Erlischt die Anzeige "E-99" nicht, wenden Sie sich bitte an Ihren Kundendienst.
WAITING:	Radiotext-Daten werden empfangen.
LOAD:	Die Discs im Disc-Wechsler werden ausgewechselt.
READING:	Das Gerät liest die Daten auf der Disc.
IN (Blinken):	Der CD-Player funktioniert nicht ordnungsgemäß. ↔ Legen Sie die CD erneut ein. Wenn sich die CD nicht auswerfen lässt oder das Display weiterhin blinkt, schalten Sie das Gerät bitte aus und wenden sich an Ihren Kundendienst.

PROTECT:	Das Lautsprecherkabel weist einen Kurzschluss auf oder berührt das Fahrzeugchassis; aufgrund dessen wird die Schutzfunktion aktiviert. ↔ Verdrahten oder isolieren Sie das Lautsprecherkabel ordnungsgemäß und drücken Sie die Rückstelltaste. Erlischt die Anzeige "PROTECT" nicht, wenden Sie sich bitte an Ihren Kundendienst.
NA FILE:	Es wird eine Audio-Datei wiedergegeben, deren Format von diesem Gerät nicht unterstützt wird. ↔ ----
COPY PRO:	Eine kopiergeschützte Datei wird wiedergegeben. ↔ ----
DEMO:	Der Demonstrationsmodus wurde ausgewählt. ↔ Die Einstellung <Demonstrationsmodus> (Seite 59) ist eingestellt. Schalten Sie sie aus.

# Technische Daten

---

Die technischen Daten können sich ohne besonderen Hinweis ändern.

## UKW-Tuner

---

- Frequenzband (Abstimmsschritte: 50 kHz)
  - : 87,5 MHz – 108,0 MHz
- Empfindlichkeit (Rauschabstand = 26dB)
  - : 0,7  $\mu$ V/75  $\Omega$
- Empfindlichkeitsschwelle (Rauschabstand = 46dB)
  - : 1,6  $\mu$ V/75  $\Omega$
- Frequenzgang ( $\pm$ 3,0 dB)
  - : 30 Hz – 15 kHz
- Rauschabstand (MONO)
  - : 65 dB
- Selektivität (DIN) ( $\pm$ 400 kHz)
  - :  $\geq$  80 dB
- Kanaltrennung (1 kHz)
  - : 35 dB

## MW-Tuner

---

- Frequenzband (Abstimmsschritte: 9 kHz)
  - : 531 kHz – 1611 kHz
- Empfindlichkeit (Rauschabstand = 20dB)
  - : 25  $\mu$ V

## LW-Tuner

---

- Frequenzband
  - : 153 kHz – 281 kHz
- Empfindlichkeit (Rauschabstand = 20dB)
  - : 45  $\mu$ V

## Disc-Abschnitt

---

- Laserdiode
  - : GaAlAs
- Digitalfilter (D/A)
  - : 8 fach-Oversampling
- D/A-Wandler
  - : 1 Bit
- Spindeldrehzahl
  - : 500 – 200 U/min (CLV)
- Tonhöenschwankung
  - : Unterhalb der Meßgrenze
- Frequenzgang ( $\pm$ 1 dB)
  - : 10 Hz – 20 kHz
- Gesamtklirrgrad (1 kHz)
  - : 0,01 %
- Rauschabstand (1 kHz)
  - : 105 dB
- Dynamik
  - : 93 dB
- MP3-Dekodierung
  - : Entspricht MPEG-1/2 Audio Layer-3
- WMA-Dekodierung
  - : Entspricht Windows Media Audio

## Verstärker

---

- Max. Ausgangsleistung
  - : 50 W x 4
  - : 45 W x 4 (KDC-W237)
- Ausgangsleistung (DIN 45324, +B=14,4V)
  - : 30 W x 4
  - : 28 W x 4 (KDC-W237)
- Lautsprecherimpedanz
  - : 4 – 8  $\Omega$
- Klangregler
  - Baß : 100 Hz  $\pm$ 8 dB
  - Mittel : 1 kHz  $\pm$ 8 dB
  - Höhen : 10 kHz  $\pm$ 8 dB
- Pegel und Impedanz des Vorstufenausgangs (während eine CD wiedergegeben wird) (KDC-W4037)
  - : 2000 mV/10 k $\Omega$
- Vorverstärker-Impedanz (während eine CD wiedergegeben wird) (KDC-W4037)
  - :  $\leq$  600  $\Omega$

## Zusatz-Eingang

---

- Frequenzgang ( $\pm$ 1 dB)
  - : 20 Hz – 20 kHz
- Maximaler Spannungseingang
  - : 1200 mV
- Eingangsimpedanz
  - : 100 k $\Omega$

## Allgemeines

---

- Betriebsspannung (11 – 16V möglich)
  - : 14,4 V
- Stromverbrauch
  - : 10 A
- Einbaumaß
  - : 182 x 53 x 155 mm
- Gewicht
  - : 1,40 kg



## **Veiligheidsvoorschriften** 71

---

## **Opmerkingen** 72

---

## **Algemene functies** 75

---

- Spanning
- Kiezen van de geluidsbron
- Volume
- Demping
- Audioregeling
- Audio-instelling
- Bass Boost
- Luidsprekerinstelling
- Omschakelen van het display
- Subwooferuitvoer
- Anti-diefstalvoorpaneel
- Telefoon Demping

## **Functies van de tuner** 79

---

- Afstemmen
- Afstemfunctie
- Voorkeuzendergeheugen
- Automatisch vastleggen van zenders in het geheugen
- Afstemmen op voorkeuzenders

## **RDS-functies** 81

---

- Verkeersinformatie
- Rollen van radiotekst
- PTY (Program Type)
- Vastleggen van voorkeurprogrammatypes
- Veranderen van de taal voor de PTY-functie

## **Regelfuncties voor CD/audiobestand/externe disk** 84

---

- Weergave van CD & audiobestand
- Weergave van externe disks
- Versnelde weergave in voor- of achterwaartse richting
- Fragment/bestand zoeken
- Disk zoeken/map zoeken
- Direct zoeken naar een fragment/bestand
- Direct zoeken naar disks
- Herhalen van een fragment/bestand/disk/map
- Aftastweergave
- Weergave in willekeurige volgorde
- Weergave van een magazijn in willekeurige volgorde
- Mapkeuze
- Laten rollen van tekst/titel

## **Menusysteem** 88

---

- Menusysteem
- Beveiligingscode
- Geluidssignaal van aanraaksensor
- Handmatig instellen van de klok
- Synchroonklok
- DSI (Disabled System Indicator)
- Kiezen van de verlichtingskleur
- Dimmer
- Omschakelen van de voor-uitgang
- Supreme-instelling
- Nieuwsuitzendingsfunctie met uitschakeling voor een bepaalde periode
- Lokaal zoeken
- Afstemfunctie
- AF (Alternative Frequency)
- Beperken van de RDS-regio (regionale functie)
- Automatische TP-afstemfunctie
- Mono-ontvangst
- Instellen van het display van de hulpingangsbron
- Laten rollen van tekst
- Kiezen van Russische lettertekens
- Instelling van de ingebouwde hulpingangsfunctie
- Spanning uitschakelen na een bepaalde periode
- Instelling van CD Read
- Instelling van de demonstratiemodus

## **Basisbedieningen met de afstandsbediening** 94

---

## **Basisbedieningen met de Toebehoren/Installatieprocedure** 96

---

## **Verbinden van kabels met aansluitingen** 97

---

## **Installatie/Verwijderen van het toestel** 99

---

## **Oplossen van problemen** 100

---

## **Technische gegevens** 102

---

## **▲WAARSCHUWING**

### **Voorkom persoonlijk letsel en/of brand en neem derhalve de volgende voorzorgsmaatregelen:**

- Voorkom kortsluiting en steek derhalve nooit metalen voorwerpen (zoals munten en gereedschap) in het toestel.
- De bevestiging en bedrading van dit product vereist vakbekwaamheid en ervaring. Laat de bevestiging en bedrading om veiligheidsredenen door vaklui uitvoeren.

## **▲LET OP**

### **Voorkom beschadiging van het toestel en neem derhalve de volgende voorzorgsmaatregelen:**

- Zorg dat het toestel op een negatieve 12-volt-gelijkstroomvoeding is geaard.
- Installeer het toestel niet op plaatsen die aan direct zonlicht, hitte of extreme vochtigheid blootstaan. Vermijd ook zeer stoffige plaatsen of plaatsen die blootstaan aan waterspatten.
- Plaats het voorpaneel (en de voorpaneelhouder) niet in direct zonlicht, hitte of extreme vochtigheid. Vermijd ook zeer stoffige plaatsen of plaatsen die blootstaan aan waterspatten.
- Voorkom onjuist functioneren en raak de aansluitingen op het toestel of van het voorpaneel niet met uw vingers aan.
- Het voorpaneel bestaat uit precisie-onderdelen. Stel het derhalve niet aan zware schokken bloot.
- Bij het vervangen van een zekering moet u altijd een nieuwe zekering van hetzelfde amperage gebruiken. Het gebruik van een andere zekering veroorzaakt mogelijk een onjuiste werking van het toestel.
- Gebruik bij het installeren uitsluitend de bijgeleverde schroeven. Het toestel wordt mogelijk beschadigd door gebruik van andere schroeven.

### **Plaats geen CD's van 8 cm ("singles") in de CD-houder**

Indien u probeert een CD van 8 cm met adapter in het toestel te steken, zal de adapter mogelijk van de CD losschieten en het toestel beschadigen.

### **Aansluiting van CDspelers/diskwisselaars op dit toestel**

Kenwood diskwisselaars/ CDspelers die dateren van 1998 of later kunnen op dit toestel worden aangesloten.

Zie de catalogus of raadpleeg uw Kenwood-dealer voor aansluitbare modellen van diskwisselaars/ CDspelers.

Let wel dat Kenwood diskwisselaars/ CDspelers die dateren van 1997 of vroeger, evenals diskwisselaars van andere fabrikanten niet op dit toestel kunnen worden aangesloten.

Aansluiting op niet-ondersteunde modellen kan beschadiging van het toestel veroorzaken.

Zet de schakelaar "O-N" op "N" voor bepaalde Kenwood diskwisselaars/ CDspelers.

De functies die kunnen worden gebruikt en de informatie die kan worden getoond verschillen naargelang van de modellen die worden aangesloten.



- Een onjuiste aansluiting kan zowel dit toestel als de CD-wisselaar beschadigen.

### **Kondens op de lens**

Wanneer u de autoverwarming aanzet bij lage temperaturen wordt er mogelijk condens op de lens van de CD-speler gevormd. De lens "beslaat" en CD's kunnen niet worden afgespeeld. Verwijder in zo'n geval de CD en wacht totdat de condens is verdampd. Raadpleeg uw Kenwood-dealer indien het toestel na een tijdje nog niet normaal functioneert.

## Opmerkingen

- Raadpleeg uw Kenwood-dealer indien u problemen of vragen hebt tijdens de installatie.
- Vraag bij aankoop van optionele accessoires aan uw Kenwood-dealer of deze functioneren met uw model en in uw gebied.
- Dit toestel kan de volgende tekens weergeven: A-Z 0-9 @ " ' ` % & \* + - = , . / \ < > [ ] ( ) ; : ^ - { } | ~ .
- De RDS-functie werkt niet als de service door geen enkele zender wordt ondersteund.
- De afbeeldingen van de display en het voorpaneel in deze gebruiksaanwijzing zijn slechts voorbeelden en zijn bedoeld om het gebruik van de bedieningselementen te verduidelijken. Bijgevolg kan het zijn dat datgene wat wordt weergegeven op het afgebeelde display afwijkt van wat in werkelijkheid op het display verschijnt.

### Terugstellen van uw toestel

- Druk op de resettoets wanneer het toestel niet juist functioneert. Wanneer u op de resettoets drukt, wordt het toestel teruggezet op de fabrieksinstellingen.
- Druk op de resettoets wanneer de automatische diskwisselaar niet juist functioneert. Hierna behoort het toestel opnieuw normaal te werken.

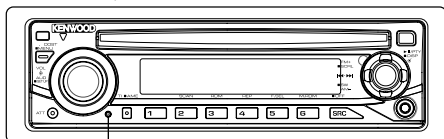

Terugsteltoets

### Reinigen van het toestel

Als het voorpaneel van dit toestel vuil is, moet u het met een droge zachte doek, bijvoorbeeld een siliconendoek, schoonvegen.

Als het voorpaneel erg vuil is, veegt u het vuil weg met een doek die is bevochtigd met een neutraal reinigingsmiddel en veegt u vervolgens het reinigingsmiddel weg.



- Spuit geen reinigingsmiddel rechtstreeks op het toestel, want dit kan de mechanische onderdelen beschadigen. Veeg het voorpaneel niet schoon met een harde doek of met een vluchtig middel als verdunner of alcohol, want dit kan leiden tot krassen of het verdwijnen van letters.

### Reinigen van de aansluitpunten van het voorpaneel

Veeg de aansluitpunten op het toestel zelf of het voorpaneel indien nodig met een droge, zachte doek schoon.

### Wanneer u dit toestel voor het eerst gebruikt

Dit toestel is aanvankelijk ingesteld op de demonstratiefunctie.

Wanneer u dit toestel voor het eerst gebruikt, moet u de <Instelling van de demonstratiemodus> (blz. 93) annuleren.



## Over audiobestand

### • Afspelbaar audiobestand

MP3 (.mp3), WMA (.wma)

### • Afspelbare schijfmedia

CD-R/RW/ROM

### • Afspelbare bestandsindeling van de schijf

ISO 9660 Level 1/2, Joliet, Romeo, Long file name.

Hoewel de audiobestanden voldoen aan de hierboven vermelde normen, kan het afspelen onmogelijk zijn als gevolg van de typen of de voorwaarden van media of apparaat.

### • Afspelvolgorde van audiobestanden

In het voorbeeld van de hieronder getoonde mappen/bestandsstructuur worden de bestanden afgespeeld in de volgorde van ① tot ⑩.

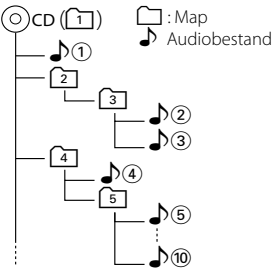

Een online handleiding over audiobestanden is op de site [www.kenwood.com/audiophile/](http://www.kenwood.com/audiophile/) geplaatst. Deze online handleiding bevat gedetailleerde gegevens en opmerkingen die niet in deze handleiding staan vermeld. Zorg ervoor dat u ook de online handleiding hebt gelezen.

## Hanteren van CD's

- Raak het opgenomen oppervlak van de CD niet aan.
- Plak geen plakband e.d. op de CD.  
Gebruik ook geen CD's waar plakband e.d. op geplakt is.
- Gebruik geen accessoires voor disktypes, e.d.
- Veeg vanuit het midden van de disk naar de rand.
- Neem de CD's horizontaal uit het toestel.
- Verwijder voor gebruik eventuele bramen in het middengat of de rand m.b.v. een balpen, e.d.

## CD's die niet gebruikt kunnen worden

- CD's die niet rond zijn kunnen niet worden gebruikt.

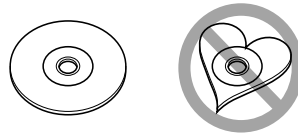

- CD's met kleuren op het opgenomen oppervlak kunnen niet worden gebruikt.
- Dit toestel kan alleen CD's met het kenteken  weergeven.  
Het is mogelijk dat disks zonder dit kenteken niet foutloos worden weergegeven.
- Een niet-afgesloten CD-R of CD-RW kan niet worden weergegeven. (Raadpleeg de instructies van de CD-brandersoftware en de gebruiksaanwijzing van uw CD-brander voor details over het afsluitingsproces.)

## Opmerkingen

### Over de bediening van de DAB-tuner (KDC-W4037/KDC-W3537)

Zie groep **[A]** in de gebruiksaanwijzing van de DAB-tuner KTC-9090DAB (optioneel accessoire) voor de bediening van de DAB-tunerfunctie.

De volgende bedieningsmethoden voor deze functie kunnen echter verschillen van de beschrijving in de gebruiksaanwijzing; raadpleeg in dat geval de bijkomende aanwijzingen hieronder.

#### <Invoer in automatisch ensemblegeheugen>

1. Kies de voorkeuzeband voor de invoer in het automatisch ensemblegeheugen.
2. Druk op de toets [AME] gedurende ten minste 2 seconden.  
Open de functie voor invoer in het automatisch ensemblegeheugen.  
Nadat het opslaan in het geheugen is voltooid, worden het nummer van de voorkeuzetoetsen en het ensemble-label weergegeven.

#### <Zoeken op programmatype en taal> en <Talen voor het tonen van het PTY> in <Programmatype (PTY) functie>

Wanneer u tijdens de bewerking op de toets [DISP] moet drukken, gebruikt u in plaats daarvan de toets [TI].

#### <Automatisch overschakelen DAB-prioriteit>

Deze functie kan niet worden gebruikt.

Dit product wordt niet geïnstalleerd door de fabrikant van een voertuig op de productielijn, noch door de professionele invoerder van een voertuig in EU-landstaten.

### Informatie over het weggooien van elektrische en elektronische apparatuur (particulieren)



Dit symbool geeft aan dat gebruikte elektrische en elektronische producten niet bij het normale huishoudelijke afval mogen. Lever deze producten in bij de aangewezen inzamelingspunten, waar ze gratis worden geaccepteerd en op de juiste manier worden verwerkt, teruggewonnen en hergebruikt. Voor inleveradressen zie [www.nvmp.nl](http://www.nvmp.nl), [www.ictmilieu.nl](http://www.ictmilieu.nl), [www.stibat.nl](http://www.stibat.nl). Wanneer u dit product op de juiste manier als afval inlevert, spaart u waardevolle hulpbronnen en voorkomt u potentiële negatieve gevolgen voor de volksgezondheid en het milieu, die anders kunnen ontstaan door een onjuiste verwerking van afval.



Batterij niet weggooien, maar inleveren als KCA.



### Markering op produkten die laserstralen gebruiken (uitgezonderd voor bepaalde gebieden)

**CLASS 1  
LASER PRODUCT**

Dit label is aangebracht op de behuizing/houder en toont dat de component een laserstraal gebruikt die als Klasse 1 is geclassificeerd. Dit betekent dat de laserstraal relatief zwak is en er geen gevaar van straling buiten het toestel is.

# Algemene functies

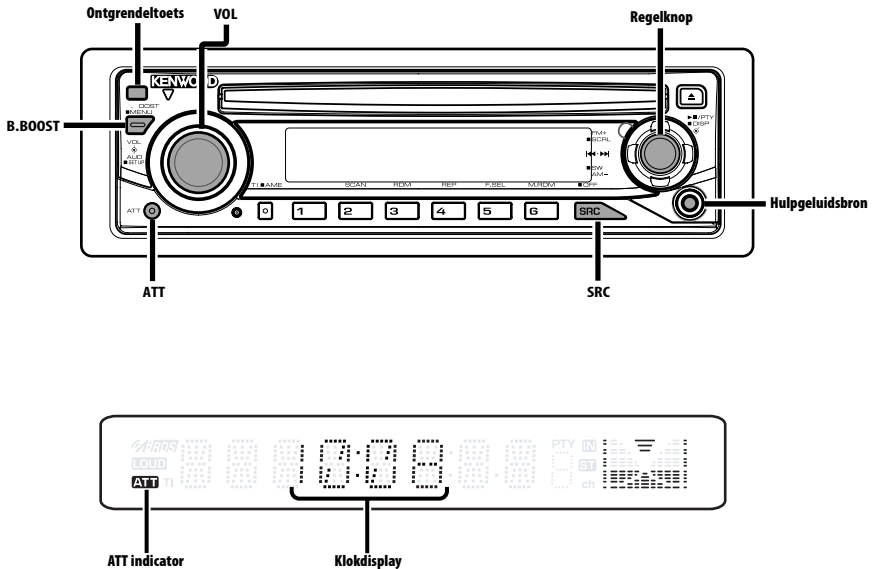

## Spanning

### Inschakelen van de spanning

Druk op de toets [SRC].



- Wanneer het toestel is ingeschakeld, wordt de <Beveiligingscode> (blz. 88) weergegeven als "CODE ON" of "CODE OFF". (Functie van de KDC-W4037/KDC-W3537)

### Uitschakelen van het toestel

Houd de toets [SRC] ten minste 1 seconde ingedrukt.

## Kiezen van de geluidsbron

Druk op de toets [SRC].

Gewenste geluidsbron	Display
Tuner	"TUNER"
CD	"CD"
Externe disk (optioneel accessoire)**	"CD CH"
AUX-ingang*	"AUX"
AUX-ingang (optioneel accessoire)**	"AUX EXT"
Stand-by (alleen verlichting)	"STANDBY"

\* Apparatuur, zoals een draagbare audiospeler, kan worden aangesloten op de extra ingang via een in de handel verkrijgbare ministekker (3,5 ø).



- Om de accu van de auto te sparen, wordt de spanning automatisch volledig uitgeschakeld wanneer het toestel 20 minuten stand-by staat. De periode voor volledige uitschakeling kan worden ingesteld volgens <Spanning uitschakelen na een bepaalde periode> (blz. 93).
- \*\*Functie van de KDC-W4037/KDC-W3537
- Gebruik de stereo-ministekker die geen weerstand heeft.

## Volume

### Verhogen van het volume

Draai de [VOL]-knop naar rechts.

### Verlagen van het volume

Draai de [VOL]-knop naar links.

# Algemene functies

## Demping

Dempen van het volume.

### Druk op de toets [ATT].

Elke keer dat de toets wordt ingedrukt, wordt de dempingfunctie in- of uitgeschakeld.

Wanneer ingeschakeld, knippert de indicator "ATT".

## Audioregeling

### 1 Kies de in te stellen geluidsbron

Druk op de toets [SRC].

### 2 Activeer de audioregelfunctie

Druk op de knop [VOL].

### 3 Kies het in te stellen audio-item

Druk op de knop [VOL].

Elke keer dat de knop wordt ingedrukt, veranderen de instelbare items zoals hieronder wordt getoond.

### 4 Stel het item in

Draai aan de knop [VOL].

Instelitem	Display	Instelbereik
Subwooferniveau*	"SW L"	-15 — +15
System Q	"NATURAL"/ "ROCK"/"POPS"/ "EASY"/"TOP40"/ "JAZZ"	Natuurlijk/ Rock/Pop/ Easy-listening/Top 40/ Jazz
Niveau van de lage tonen	"BAS L"	-8 — +8
Niveau van de middentonen	"MID L"	-8 — +8
Niveau van de hoge tonen	"TRE L"	-8 — +8
Balans	"BAL"	Links 15 — Rechts 15
Fader	"FAD"	Achteraan 15 — Vooraan 15

*Sluit de audioregelfunctie (volumeregelfunctie) af*



### Informatie over Systeem Q

- U kunt de beste geluidsvoorkeursinstelling oproepen voor verschillende typen muziek.
- Elke instelling wordt veranderd door de <Luidsprekerinstelling> (blz. 77). Kies eerst het type luidspreker met luidsprekerinstelling.
- "USER": Dit wordt weergegeven wanneer het Lage tonen-niveau, Middel-niveau en het hoge tonen-niveau worden aangepast. Wanneer "USER" wordt geselecteerd, worden niveaus opgeroepen.
- \*Functie van de KDC-W4037

### 5 Sluit de audioregelfunctie af

#### Druk op een willekeurige toets.

Druk op om het even welke toets, behalve de knop [VOL] en de toets [ATT].

## Audio-instelling

Instellen van het geluidssysteem, zoals

Volumecompensatie.

### 1 Kies de in te stellen geluidsbron

Druk op de toets [SRC].

### 2 Activeer de audio-instelfunctie

Houd de knop [VOL] ten minste 1 seconde ingedrukt.

### 3 Kies het in te stellen audio-instelitem

Druk op de knop [VOL].

Elke keer dat de knop wordt ingedrukt, veranderen de instelbare items zoals hieronder wordt getoond.

### 4 Stel het audio-instelitem in

Draai aan de knop [VOL].

Instelitem	Display	Instelbereik
Laagdoorgangfilter*	"LPF"	80/120/160/Doorlaten Hz
Volumecompensatie	"V-OFF"	-8 — +0 (AUX: -8 — +8)



- Volumecompensatie:  
Het volume van elke geluidsbron kan worden gecompenseerd en aan het standaardvolume worden aangepast.
- \*Functie van de KDC-W4037

### 5 Sluit de audio-instelfunctie af

Houd de knop [VOL] ten minste 1 seconde ingedrukt.

## Bass Boost

Lage tonen kunnen worden verbeterd met een druk op de knop.

### Druk op de toets [B.BOOST].

Wanneer u eenmaal op de knop drukt, wordt de huidige Bass Boost-instelling weergegeven.

Elke keer dat u op de knop drukt, verandert de Bass Boost-instelling.

Display	Instelling
Bass Boost 1	"BB-L L1"
Bass Boost 2	"BB-L L2"
Bass Boost uit	"BB-L OFF"

## Luidsprekerinstelling

Fijnafstemmen zodat de System Q-waarde bij instelling van het luidsprekertype optimaal is.

### 1 Schakel het toestel in stand-by Druk op de toets [SRC].

Kies het "STANDBY"-display.

### 2 Activeer de luidsprekerinstelfunctie Druk op de knop [VOL].

### 3 Kies het luidsprekertype Draai aan de knop [VOL].

Elke keer dat aan de knop wordt gedraaid, verandert de instelling zoals hieronder wordt getoond.

Luidsprekertype	Display
UIT	"SP OFF"
Voor luidspreker van 5 & 4 pouce	"SP 5/4"
Voor luidspreker van 6 & 6x9 pouce	"SP 6*9/6"
Voor OEM-luidspreker	"SP OEM"

### 4 Sluit de luidsprekerinstelfunctie af Druk op de knop [VOL].

## Omschakelen van het display

Wijzigen van de getoonde informatie.

### 1 Activeer de display-omschakelfunctie Houd de regelknop ten minste 1 seconde ingedrukt.

"DISP SEL" wordt getoond.

### 2 Kies het display-item Druk de regelknop naar [◀◀] of [▶▶].

#### Met tuner als geluidsbron (KDC-W237)

Informatie	Display
Frequentie	"FREQ"
Klok	"CLOCK"

#### Met tuner als geluidsbron

Informatie	Display
Frequentie (MW, LW)	"FREQ"
Programmaservicenaam (FM)	"FREQ/PS"
Radiotekst, programmaservice (FM)	"R-TEXT"
Klok	"CLOCK"

#### Met CD & externe disk als geluidsbron

Informatie	Display
Disktitel	"D-TITLE"
Fragmenttitel	"T-TITLE"
Speelduur en fragmentnummer	"P-TIME"
Klok	"CLOCK"

#### Met een audiobestand als geluidsbron

Informatie	Display
Titel van liedje & artiestnaam	"TITLE"
Albumnaam en artiestnaam	"ALBUM"
Mapnaam	"FOLDER"
Bestandsnaam	"FILE"
Speelduur en fragmentnummer	"P-TIME"
Klok	"CLOCK"

#### In stand-by/ hulpingang als geluidsbron

Informatie	Display
Naam van de bron	"SRC NAME"
Klok	"CLOCK"

### 3 Sluit de display-omschakelfunctie uit Druk de regelknop in.



- De albumnaam kan niet worden getoond in een WMA-bestand.
- Wanneer het geselecteerde weergave-item geen informatie bevat, wordt alternatieve informatie weergegeven.

## Algemene functies

Functie van de KDC-W4037

### Subwooferuitvoer

In- of uitschakelen van de subwooferuitvoer.

**Houd [AM] van de regelknop ten minste 2 seconden ingedrukt.**

Elke keer dat op de knop wordt gedrukt, wordt de subwooferuitvoer in- en uitgeschakeld.

Wanneer ingeschakeld, wordt "SW ON" getoond.

### Anti-diefstalvoorpaneel

U kunt het voorpaneel van het toestel verwijderen en meenemen om gevaar voor diefstal te voorkomen.

#### Verwijderen van het voorpaneel

**Druk op de ontgrendeltoets.**

Het voorpaneel wordt ontgrendeld, zodat u het kunt verwijderen.



- Het voorpaneel is een precisie-onderdeel en kan gemakkelijk beschadigd worden door schokken en stoten.
- Bewaar het voorpaneel in de voorpaneelhouder wanneer het is verwijderd.
- Stel het voorpaneel (en de voorpaneelhouder) niet bloot aan direct zonlicht, hitte of extreme vochtigheid. Vermijd ook plaatsen waar het zeer stoffig is of waar gevaar bestaat voor waterspatten.

#### Bevestigen van het voorpaneel

**1 Breng de groeven van het voorpaneel op één lijn met de uitsteeksels op het toestel.**

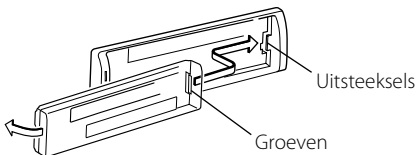

**2 Klik het voorpaneel vast.**

Het voorpaneel wordt vergrendeld, zodat u het toestel kunt bedienen.

### Telefoondemping

Het audiosysteem wordt automatisch gedempt wanneer u opgebeld wordt.

#### Wanneer de telefoon overgaat

"CALL" wordt getoond.

Het audiosysteem wordt tijdelijk onderbroken.

#### Luisteren naar audio tijdens een telefoongesprek

**Druk op de toets [SRC].**

"CALL" verdwijnt van het display en het audiosysteem wordt weer ingeschakeld.

#### Wanneer het telefoongesprek wordt beëindigd

**Leg de telefoon op de haak.**

"CALL" verdwijnt van het display en het audiosysteem wordt weer ingeschakeld.



- Als u de telefoondempingfunctie wilt gebruiken, moet u de MUTE-kabel op uw telefoon aansluiten met een in de handel verkrijgbaar telefoonaccessoire. Zie <Verbinden van kabels met aansluitingen> (blz. 97).

## Functies van de tuner

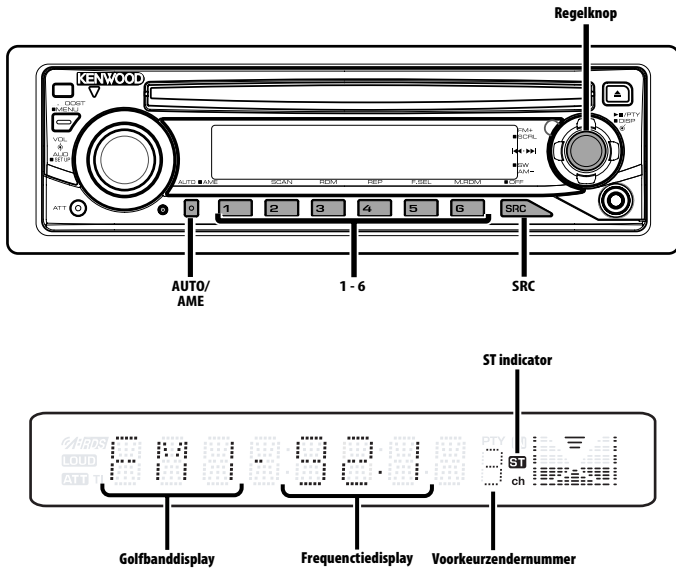

### Afstemmen

Kiezen van de zender.

#### 1 Kies de tuner als geluidsbron

Druk op de toets [SRC].

Kies het "TUNER"-display.

#### 2 Kies de golfband

Druk de regelknop naar [FM] of [AM].

Elke keer dat u de knop naar [FM] drukt, wordt gewisseld tussen de golfbanden FM1, FM2 en FM3.

#### 3 Stem af op een hogere of lagere frequentie

Druk de regelknop naar [◀◀] of [▶▶].



- Tijdens de ontvangst van een stereo-uitzending licht de indicator "ST" op.

Functie van de KDC-W237

### Afstemfunctie

Kiezen van de afstemfunctie.

#### Druk op de toets [AUTO].

Elke keer dat de toets wordt ingedrukt, verandert de afstemfunctie in onderstaande volgorde.

Afstemfunctie	Display	Werking
Automatisch zoeken	"AUTO 1"	Automatisch zoeken naar een zender.
Voorkeuzender zoeken	"AUTO 2"	Op volgorde zoeken langs de in het voorkeurgeheugen opgeslagen zenders.
Handmatig	"MANUAL"	Handmatig op een zender afstemmen.

# Funcities van de tuner

---

## Voorkeuzendergeheugen

---

Vastleggen van zenders in het geheugen.

### 1 Kies de golfband

Druk de regelknop naar [FM] of [AM].

### 2 Kies de in het geheugen vast te leggen frequentie

Druk de regelknop naar [**◀◀**] of [**▶▶**].

### 3 Leg de frequentie vast in het geheugen

Druk ten minste 2 seconden op de gewenste toets [1] — [6].

Het voorkeurnummer knippert 1 keer op het display.

Er kan onder elk van de toetsen [1] — [6] 1 zender van elke golfband in het geheugen worden vastgelegd.

## Automatisch vastleggen van zenders in het geheugen

---

Automatisch vastleggen van zenders die goed ontvangen worden.

### 1 Kies de golfband waarvan de zenders automatisch moeten worden vastgelegd

Druk de regelknop naar [FM] of [AM].

### 2 Activeer het automatisch vastleggen van zenders

Houd de toets [AME] ten minste 2 seconden ingedrukt.

"A-MEMORY" wordt getoond.

Wanneer er 6 zenders die goed ontvangen worden in het geheugen zijn opgeslagen, wordt de functie voor het automatisch vastleggen afgesloten.



- Wanneer de <AF (Alternative Frequency)> (blz. 91) is ingeschakeld, worden alleen RDS-zenders in het geheugen opgeslagen.
- Wanneer het automatisch vastleggen van zenders wordt uitgevoerd met de golfband FM2, worden de RDS-zenders die als voorkeuzenders van de golfband FM1 zijn vastgelegd niet in het geheugen vastgelegd. Wanneer het automatisch vastleggen wordt uitgevoerd met FM3, worden de RDS-zenders die als voorkeuzenders van de golfbanden FM1 en FM2 zijn vastgelegd niet in het geheugen vastgelegd.

## Afstemmen op voorkeuzenders

---

Oproepen van in het geheugen vastgelegde zenders.

### 1 Kies de golfband

Druk de regelknop naar [FM] of [AM].

### 2 Roep de zender op

Druk op de gewenste toets [1] — [6].



## RDS-functies

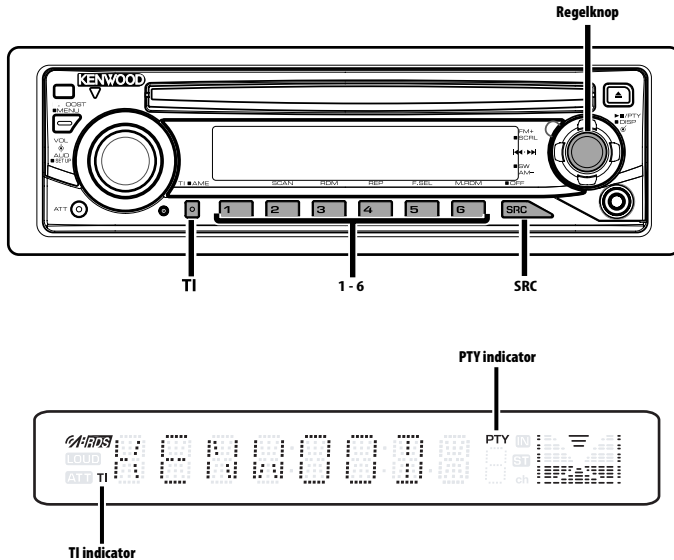

### Verkeersinformatie

Automatisch overschakelen naar verkeersinformatie zodra de uitzending begint, zelfs wanneer u niet naar de radio luistert.

#### Druk op de toets [TI].

Elke keer dat de toets wordt ingedrukt, wordt de verkeersinformatiefunctie in- of uitgeschakeld.

Wanneer de verkeersinformatie wordt ingeschakeld, licht de indicator "TI" op.

Wanneer er geen verkeersinformatie ontvangen wordt, knippert de indicator "TI".

Wanneer een verkeersbericht begint, wordt "TRAFFIC" getoond en wordt automatisch naar de verkeersinformatie overgeschakeld.



- Wanneer de verkeersinformatiefunctie is ingeschakeld tijdens ontvangst van een AM-zender, wordt automatisch overgeschakeld op een FM-zender.
- Bij ontvangst van verkeersinformatie wordt het ingestelde volume in het geheugen opgeslagen. Bij het volgende verkeersbericht wordt automatisch het opgeslagen volume ingesteld.

### Afstemmen op een andere verkeersinformatiezender

Druk de regelknop naar [◀◀] of [▶▶].



- De verkeersinformatie kan worden ingeschakeld wanneer de tunerbron is ingesteld. Het is evenwel niet mogelijk de verkeersinformatie in te schakelen tijdens ontvangst van het verkeersbericht vanaf andere bronnen dan de tuner.

### Rollen van radiotekst

De getoonde radiotekst over het display laten rollen.

**Houd [FM] van de regelknop ten minste 2 seconden ingedrukt.**

## PTY (Program Type)

Kiezen van een programmatype en zoeken naar een zender.

### 1 Activeer de PTY-functie

#### Druk de regelknop in.

Wanneer de PTY-functie is ingeschakeld, licht de indicator "PTY" op.



- Deze functie is niet beschikbaar tijdens de ontvangst van een verkeersbericht of een AM-zender.

### 2 Kies het programmatype

#### Druk de regelknop naar [FM] of [AM].

Elke keer dat op de knop wordt gedrukt, verandert het programmatype zoals hieronder wordt getoond.

Nr.	Programmatype	Display
1.	Lezingen	"SPEECH"
2.	Muziek	"MUSIC"
3.	Nieuws	"NEWS"
4.	Actualiteit	"AFFAIRS"
5.	Informatie	"INFO"
6.	Sport	"SPORT"
7.	Educatief	"EDUCATE"
8.	Drama	"DRAMA"
9.	Cultuur	"CULTURE"
10.	Wetenschap	"SCIENCE"
11.	Gevarieerd	"VARIED"
12.	Pop	"POP M"
13.	Rock	"ROCK M"
14.	Easy listening	"EASY M"
15.	Licht klassiek	"LIGHT M"
16.	Zwaar klassiek	"CLASSICS"
17.	Overige muziek	"OTHER M"
18.	Weer	"WEATHER"
19.	Geldzaken	"FINANCE"
20.	Kinderprogramma's	"CHILDREN"
21.	Sociale zaken	"SOCIAL"
22.	Religie	"RELIGION"
23.	Luisteraarparticipatie	"PHONE IN"
24.	Reizen	"TRAVEL"
25.	Recreatie	"LEISURE"
26.	Jazz	"JAZZ"
27.	Country	"COUNTRY"
28.	Nationale muziek	"NATION M"
29.	Gouwe ouwe	"OLDIES"
30.	Folkmuziek	"FOLK M"
31.	Documentaire	"DOCUMENT"



- Lezingen en muziek omvatten tevens onderstaande programmatypes.  
Muziek: nr. 12 — 17, 26 — 30  
Lezingen: nr. 3 — 11, 18 — 25, 31
- Programmatypes kunnen onder de voorkeurgeheugentoetsen [1] — [6] worden opgeslagen en snel worden opgeroepen. Zie <Vastleggen van voorkeurprogrammatypes> (blz. 82).
- De voor de display gebruikte taal kan veranderd worden. Zie <Veranderen van de taal voor de PTY-functie> (blz. 83).

### 3 Zoek naar zenders met het gekozen programmatype

#### Druk de regelknop naar [◀◀] of [▶▶].

Als u naar andere zenders wilt zoeken, drukt u nogmaals op [◀◀] of [▶▶] van de regelknop.



- Wanneer het gekozen programmatype niet gevonden wordt, wordt "NO PTY" getoond. Kies een ander programmatype.

### 4 Sluit de PTY-functie af

#### Druk de regelknop in.

## Vastleggen van voorkeurprogrammatypes

Vastleggen van een programmatype in het voorkeurgeheugen om het type snel te kunnen oproepen.

### Vastleggen van het programmatype

#### 1 Kies het vast te leggen programmatype

Zie <PTY (Program Type)> (blz. 82).

#### 2 Leg het programmatype vast

Druk ten minste 2 seconden op de gewenste toets [1] — [6].

### Oproepen van het vastgelegde programmatype

#### 1 Activeer de PTY-functie

Zie <PTY (Program Type)> (blz. 82).

#### 2 Roep het programmatype op

Druk op de gewenste toets [1] — [6].

---

## Veranderen van de taal voor de PTY-functie

---

Kiezen van de taal voor het tonen van de programmatypes.

### 1 Activeer de PTY-functie

Zie <PTY (Program Type)> (blz. 82).

### 2 Activeer de functie voor het veranderen van de taal

Druk op de toets [TI].

### 3 Kies de taal

Druk de regelknop naar [FM] of [AM].

Elke keer dat op de knop wordt gedrukt, verandert de taal zoals hieronder wordt getoond.

Taal	Display
Engels	"ENGLISH"
Frans	"FRENCH"
Duits	"GERMAN"

### 4 Sluit de functie voor het veranderen van de taal af

Druk op de toets [TI].

# Regelfuncties voor CD/audiobestand/externe disk

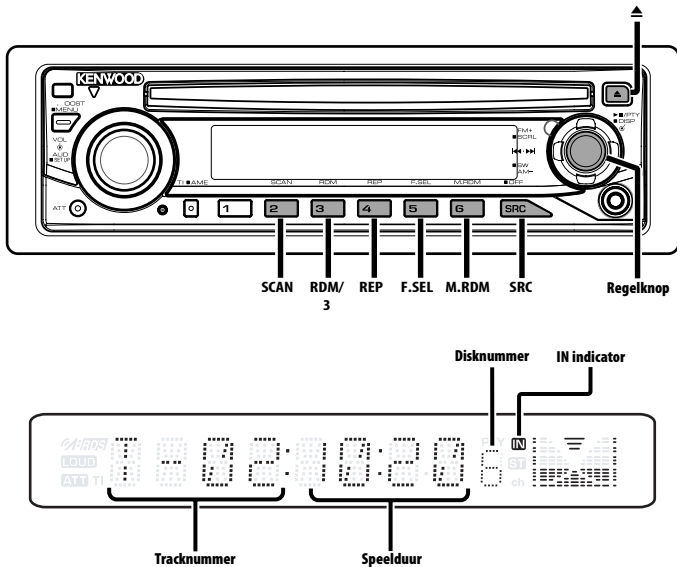

## Weergave van CD & audiobestand

### Wanneer een disk is geplaatst

Druk op de toets [SRC].

Kies het "CD"-display.



- Wanneer er een CD geplaatst is, licht de indicator "IN" op.

### Tijdelijk onderbreken en hervatten van de weergave

Druk de regelknop in.

Elke keer dat de knop wordt ingedrukt, wordt de weergave onderbroken of hervat.

### De CD uitwerpen

Druk op de toets [▲].



- Zie <Over audiobestand> (blz. 73) voor de soorten audiobestanden die kunnen worden weergegeven.
- Tot 10 minuten na uitschakelen van de motor kunt u de cd laten uitwerpen.

Functie van de KDC-W4037/KDC-W3537

## Weergave van externe disks

Weergeven van disks met een los verkrijgbare disk-speler die op dit toestel is aangesloten.

Druk op de toets [SRC].

Kies het display van de gewenste disk-speler.

Displayvoorbeelden:

Display	Disk-speler
"CD CH"	CD-wisselaar
"MD CH"	MD-wisselaar

### Tijdelijk onderbreken en hervatten van de weergave

Druk de regelknop in.

Elke keer dat de knop wordt ingedrukt, wordt de weergave onderbroken of hervat.



- Disk 10 wordt aangeduid als "0".
- De beschikbare functies en de getoonde informatie zijn afhankelijk van de externe disk-spelers die zijn aangesloten.

## Versnelde weergave in voor- of achterwaartse richting

---

### Vooruitspoelen

Houd [▶▶] van de regelknop ingedrukt.

Laat de knop los om de weergave te hervatten.

### Versnelde weergave in achterwaartse richting

Houd [◀◀] van de regelknop ingedrukt.

Laat de knop los om de weergave te hervatten.



- Er is geen geluid hoorbaar terwijl het audiobestand wordt gezocht.
- De exacte speelduur wordt niet weergegeven tijdens versnelde weergave van het audiobestand in voorwaartse of achterwaartse richting.

## Fragment/bestand zoeken

---

Zoeken naar een liedje op de disk of in de map met audiobestanden.

Druk de regelknop naar [◀◀] of [▶▶].

*Functie van diskwisselaar/ audiobestand*

### Disk zoeken/map zoeken

---

Kiezen van de disk in de diskwisselaar of de map die is opgeslagen op de geluidsdrager met audiobestanden.

Druk de regelknop naar [FM] of [AM].

*Functie van de KDC-W4037/KDC-W3537*

*Functie van de afstandsbediening*

## Direct zoeken naar een fragment/bestand

---

Zoeken naar een fragment/bestand door invoeren van fragment-/bestandsnummer.

**1 Voer het fragment-/bestandsnummer in**  
Druk op de cijfertoetsen van de afstandsbediening.

**2 Zoek naar het fragment/bestand**  
Druk op de toets [◀◀] of [▶▶].

**Annuleren van direct zoeken naar fragmenten/bestanden**

Druk op de toets [▶ II].

*Functie van de KDC-W4037/KDC-W3537*

*Functie van diskwisselaars met afstandsbediening*

## Direct zoeken naar disks

---

Zoeken naar disks door het disknummer in te voeren.

**1 Voer het disknummer in**  
Druk op de cijfertoetsen van de afstandsbediening.

**2 Zoek de disk**  
Druk op de toets [+] of [-].

**Annuleren van direct zoeken naar disks**

Druk op de toets [▶ II].



- Voer "0" in om disk 10 te zoeken.

## Herhalen van een fragment/bestand/disk/map

Herhalen van het huidige liedje, de huidige disk in de diskwisselaar of de huidige map met audiobestanden.

### Druk op de toets [REP].

Elke keer dat de toets wordt ingedrukt, verandert de herhaalfunctie in onderstaande volgorde.

### Met CD & externe disk als geluidsbron

Herhaalde weergave	Display
Herhalen van een fragment	"TRAC REP"
Herhalen van een disk (in een diskwisselaar)	"DISC REP"
UIT	"REP OFF"

### Met een audiobestand als geluidsbron

Herhaalde weergave	Display
Herhalen van een bestand	"FILE REP"
Herhalen van een map	"FOLD REP"
UIT	"REP OFF"

## Aftastweergave

Weergeven van het eerste gedeelte van elk liedje op de huidige disk of in de huidige map met audiobestanden om snel het gewenste liedje op te zoeken.

### 1 Start de aftastweergave

#### Druk op de toets [SCAN].

"TRAC SCN"/"FILE SCN" wordt getoond.

### 2 Laat de toets los wanneer het gewenste fragment wordt weergegeven

#### Druk op de toets [SCAN].

## Weergave in willekeurige volgorde

Weergeven van alle liedjes op de disk of in de map met audiobestanden in willekeurige volgorde.

### Druk op de toets [RDM].

Elke keer dat de toets wordt ingedrukt, wordt de functie voor weergave in willekeurige volgorde in- of uitgeschakeld.

Wanneer de weergave in willekeurige volgorde is ingeschakeld, wordt "DISC RDM"/"FOLD RDM" getoond.



- Wanneer u de regelknop naar [▶▶] drukt, start de weergave van het volgende liedje in willekeurige volgorde.

Functie van de KDC-W4037/KDC-W3537

Functie van diskwisselaar

## Weergave van een magazijn in willekeurige volgorde

Weergeven van alle liedjes op alle disks in de diskwisselaar in willekeurige volgorde.

### Druk op de toets [M.RDM].

Elke keer dat de toets wordt ingedrukt, wordt de functie voor willekeurige weergave van het magazijn in- of uitgeschakeld.

Wanneer de willekeurige weergave van een magazijn is ingeschakeld, wordt "MGZN RDM" getoond.



- Wanneer u de regelknop naar [▶▶] drukt, start de weergave van het volgende liedje in willekeurige volgorde.

## Functie van audiobestand

### Mapkeuze

---

Kiezen van de map waarnaar u wilt luisteren.

#### 1 Activeer de mapkeuzefunctie

**Druk op de toets [F.SEL].**

"FLD SEL" wordt getoond.

Wanneer de keuzefunctie is ingeschakeld, wordt de volgende mapinformatie getoond.

**Mapnaam-display**

Toont de huidige mapnaam.



#### 2 Kies het mapniveau

**Druk de regelknop naar [FM] of [AM].**

Met [FM] van de regelknop gaat u 1 niveau omlaag en met [AM] van de regelknop 1 niveau omhoog.

**Kiezen van een map van hetzelfde niveau**

**Druk de regelknop naar [◀◀] of [▶▶].**

Met [◀◀] van de regelknop gaat u naar de vorige map en met [▶▶] van de regelknop naar de volgende map.

**Terugkeren naar het hoogste niveau**

**Druk op de toets [3].**

#### **Laten rollen van de mapnaam over het display**

**Houd [FM] van de regelknop ten minste 2 seconden ingedrukt.**

#### 3 Kies de weer te geven map

**Druk de regelknop in.**

De mapkeuzefunctie wordt uitgeschakeld en het audiobestand in de getoonde map wordt weergegeven.

#### **Annuleren van de mapkeuzefunctie**

**Druk op de toets [F.SEL].**

### Laten rollen van tekst/titel

---

De tekst van de weergegeven CD of de tekst van het audiobestand over het display laten rollen.

**Houd [FM] van de regelknop ten minste 2 seconden ingedrukt.**

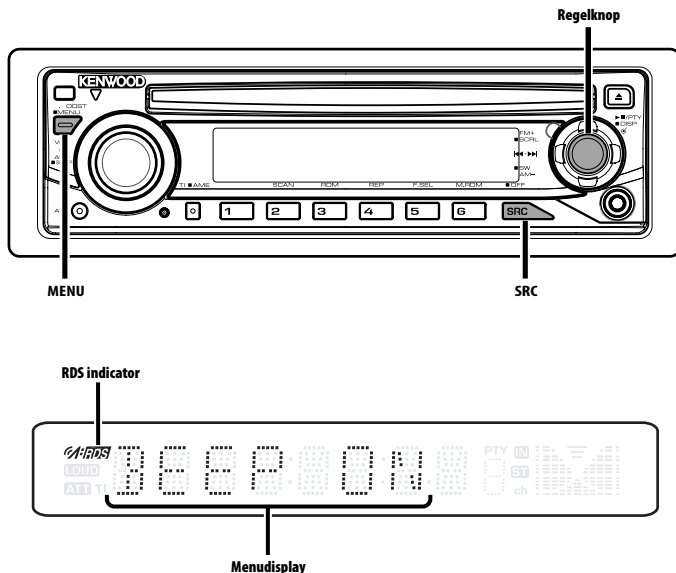

## Menusysteem

Instellen van de pieptoon tijdens de bediening, enz. Hieronder wordt de basisbediening van het menusysteem uitgelegd. Na deze uitleg volgt een beschrijving van alle beschikbare functies en de daarbij behorende instellingen.

### 1 Activeer de menufunctie

**Houd de toets [MENU] ten minste 1 seconde ingedrukt.**

"MENU" wordt getoond.

### 2 Kies het menu-item

**Druk de regelknop naar [FM] of [AM].**

Voorbeeld: Wanneer u de pieptoon wilt instellen, kiest u het display "BEEP".

### 3 Stel het menu-item in

**Druk de regelknop naar [◀◀] of [▶▶].**

Voorbeeld: Wanneer u "BEEP" kiest, wordt gewisseld tussen "BEEP ON" en "BEEP OFF" elke keer dat u de knop indrukt. Kies 1 van deze opties als instelling.

U kunt andere items instellen door terug te keren naar stap 2.

### 4 Sluit de menufunctie af

**Druk op de toets [MENU].**



- De mogelijke instellingen van de overige functies die op de hierboven beschreven wijze worden bediend, staan in onderstaande tabel. (In de meeste gevallen is de bovenste instelling in de tabel de oorspronkelijke instelling.) Functies die op een andere wijze worden bediend (<Handmatig instellen van de klok> enz.), worden stap voor stap uitgelegd.

*Functie van de KDC-W4037/KDC-W3537*

*In stand-by*

## Beveiligingscode

Door het activeren van de beveiligingscode voorkomt u dat het audiosysteem door iemand anders kan worden gebruikt. Zodra de beveiligingscode is geactiveerd, is de invoer van een geautoriseerde beveiligingscode noodzakelijk om het audiosysteem in te schakelen wanneer het uit het voertuig is genomen. De indicatie dat deze beveiligingscode is geactiveerd voorkomt diefstal van uw waardevolle audiosysteem.





- Wanneer de beveiligingscodefunctie eenmaal is geactiveerd, kan de functie niet meer gedeactiveerd worden. De beveiligingscode is het 4-cijferige getal dat in het "Car Audio Passport" van dit toestel staat.

### 1 Schakel het toestel in stand-by

Druk op de toets [SRC].

Kies het "STANDBY"-display.

### 2 Activeer de menufunctie

Houd de toets [MENU] ten minste 1 seconde ingedrukt.

Wanneer "MENU" wordt getoond, verschijnt eveneens "CODE SET".

### 3 Activeer de beveiligingscodefunctie

Houd de regelknop ten minste 1 seconde ingedrukt.

Wanneer "ENTER" wordt getoond, verschijnt eveneens "CODE".

### 4 Kies de in te voeren cijfers

Druk de regelknop naar [◀◀] of [▶▶].

### 5 Kies de cijfers voor de beveiligingscode

Druk de regelknop naar [FM] of [AM].

### 6 Herhaal stappen 4 en 5 om de volledige beveiligingscode in te voeren.

### 7 Bevestig de beveiligingscode

Houd de regelknop ten minste 3 seconden ingedrukt.

Wanneer "RE-ENTER" wordt getoond, verschijnt eveneens "CODE".

### 8 Herhaal de stappen 4 t/m 7 en voer de beveiligingscode opnieuw in.

"APPROVED" wordt getoond.

De beveiligingscodefunctie wordt geactiveerd.



- Wanneer u een verkeerde code invoert, moet de procedure vanaf stap 4 worden herhaald.

**Terugstellen van de beveiligingscodefunctie wanneer het audiosysteem voor het eerst wordt gebruikt nadat het is losgekoppeld van de accuvoeding of wanneer op de resettoets wordt gedrukt**

#### 1 Schakel de spanning in.

#### 2 Herhaal de stappen 4 t/m 7 en voer de beveiligingscode opnieuw in.

"APPROVED" wordt getoond.

Het toestel kan gebruikt worden.



- Indien een verkeerde code is ingevoerd, wordt de melding "WAITING" getoond en wordt de onderstaande blokkeringstijd voor de invoer geactiveerd. Nadat de blokkeringstijd voor de invoer is verstreken, wordt de melding "CODE" getoond en kan de code opnieuw ingevoerd worden.

Aantal keren dat een verkeerde code werd ingevoerd	Blokkeringstijd voor de invoer
1	—
2	5 minuten
3	1 uur
4	24 uur

*In stand-by*

### Geluidssignaal van aanraaksensor

In- en uitschakelen van het geluidssignaal (pieptoon) waarmee een bediening wordt aangegeven.

Display	Instelling
"BEEP ON"	Het geluidssignaal wordt weergegeven.
"BEEP OFF"	Het geluidssignaal wordt geannuleerd.

*In stand-by*

### Handmatig instellen van de klok



- De klok kan handmatig worden ingesteld wanneer de <Synchronieklok> (blz. 90) is uitgeschakeld.

#### 1 Kies de functie voor het instellen van de klok

Druk de regelknop naar [FM] of [AM].

Kies het display "CLK ADJ".

#### 2 Activeer de functie voor het instellen van de klok

Houd de regelknop ten minste 1 seconde ingedrukt.

Het klokdisplay knippert.

#### 3 Stel de uren in

Druk de regelknop naar [FM] of [AM].

#### Stel de minuten in

Druk de regelknop naar [◀◀] of [▶▶].

#### 4 Sluit de functie voor het instellen van de klok af

Druk op de toets [MENU].

Functie van de KDC-W4037/KDC-W3537/  
KDC-W3037/KDC-W311

In stand-by

## Synchroonklok

Synchroniseren van de klok met het tijdsignaal dat door een RDS-zenders wordt uitgezonden.

Display	Instelling
"SYNC ON"	Synchroniseert de klok.
"SYNC OFF"	Voor handmatige instelling van de klok.



- Het synchroniseren van de klok duurt 3 tot 4 minuten.

In stand-by

## DSI (Disabled System Indicator)

Nadat het voorpaneel is verwijderd, gaat een rode indicator knipperen op het toestel om potentiële dieven af te schrikken.

Display	Instelling
"DSI ON"	LED knippert.
"DSI OFF"	LED uitgeschakeld.

Functie van de KDC-W4037

In stand-by

## Kiezen van de verlichtingskleur

Kiezen van de groene of de rode verlichting.

Display	Instelling
"KEY RED"	De kleur van de verlichting is rood.
"KEY GRN"	De kleur van de verlichting is groen.

## Dimmer

Met de dimfunctie kunt u de helderheid van het display verminderen.

Display	Instelling
"DIM ON"	Het display wordt gedimd
"DIM OFF"	Het display wordt niet gedimd

Functie van de KDC-W4037

In stand-by

## Omschakelen van de voor-uitgang

Omschakelen van de voor-uitgang tussen de achterluidspreker en de subwoofer. (De subwooferuitvoer wordt niet beïnvloed door de fader.)

Display	Instelling
"SWPRE R"	Achterste voor-uitgang.
"SWPRE SW"	Voor-uitgang subwoofer.

Met een audiobestand als geluidsbron

## Supreme-instelling

Bij de weergave van MP3- of WMA-bestanden die met een lage bitsnelheid (minder dan 96 kbps (fs=32 k, 44,1 k, 48 kHz)) zijn gecodeerd, herstelt deze functie hun hoge-frequentiegebied om de geluidskwaliteit van gelijkwaardige bestanden gecodeerd met een hoge bitsnelheid te benaderen. Het geluid wordt optimaal verwerkt voor het gebruikte compressieformaat (MP3 of WMA) en aangepast aan de gebruikte bitsnelheid.

Display	Instelling
"SPRM ON"	Het geluid wordt weergegeven met de Supreme-functie.
"SPRM OFF"	Het oorspronkelijke geluid dat is opgeslagen in het audiobestand wordt weergegeven.



- Het geluidseffect is mogelijk niet waarneembaar; dit hangt af van het verband tussen de audiobestandsindeling en de instelling.

Functie van de KDC-W4037/KDC-W3537/  
KDC-W3037/KDC-W311

## Nieuwsuitzendingfunctie met uitschakeling voor een bepaalde periode

Er wordt automatisch naar een nieuwsuitzending overgeschakeld zodra deze begint, zelfs wanneer u niet naar de radio luistert. Tevens kan er een periode worden ingesteld gedurende dewelke er niet overgeschakeld mag worden.

### Display en instelling

"NEWS OFF"

"NEWS 00M"

⋮

"NEWS 90M"

Wanneer "NEWS 00M" — "NEWS 90M" wordt ingesteld, wordt de nieuwsuitzendingfunctie ingeschakeld.

Wanneer de nieuwsuitzendingfunctie is ingeschakeld, licht de indicator "NEWS" op.

Wanneer een nieuwsuitzending start, wordt "NEWS" getoond en wordt automatisch naar de nieuwsuitzending overgeschakeld.



- Wanneer u de instelling "20MIN" kiest, wordt er de eerste 20 minuten na een nieuwsuitzending niet opnieuw op een nieuwsuitzending afgestemd.
- Het volume van de nieuwsuitzending staat op hetzelfde niveau als werd ingesteld voor <Verkeersinformatie> (blz. 81).
- Deze functie is alleen beschikbaar wanneer de zender de PTY-code voor nieuwsuitzending uitzendt of behoort tot een <Enhanced Other Network> dat de PTY-code voor nieuwsuitzending uitzendt.
- Wanneer de nieuwsuitzendingfunctie is ingeschakeld, schakelt de tuner over naar een FM-zender.

### In de tunerstand

#### Lokaal zoeken

Er wordt bij automatisch zoeken alleen afgestemd op zenders die goed te ontvangen zijn.

Display	Instelling
"LOS OFF"	De functie voor lokaal zoeken is uitgeschakeld.
"LOS ON"	De functie voor lokaal zoeken is ingeschakeld.

### Functie van de KDC-W4037/KDC-W3537/KDC-W3037/KDC-W311

#### In de tunerstand

#### Afstemfunctie

Kiest de afstemfunctie.

Afstemfunctie	Display	Werking
Automatisch zoeken	"AUTO 1"	Automatisch zoeken naar een zender.
Voorkeurzender zoeken	"AUTO 2"	Op volgorde zoeken langs de in het voorkeurgeheugen opgeslagen zenders.
Handmatig	"MANUAL"	Handmatig op een zender afstemmen.

### Functie van de KDC-W4037/KDC-W3537/KDC-W3037/KDC-W311

#### AF (Alternative Frequency)

Wanneer de ontvangst verslechtert, wordt automatisch op een andere frequentie overgeschakeld waarop hetzelfde programma in hetzelfde RDS-netwerk wordt uitgezonden als daardoor een betere ontvangst kan worden verkregen.

Display	Instelling
"AF ON"	De AF-functie is ingeschakeld.
"AF OFF"	De AF-functie is uitgeschakeld.

Wanneer de AF-functie is ingeschakeld, licht de indicator "RDS" op.



- Wanneer er geen andere zenders met hetzelfde programma in het RDS-netwerk beschikbaar zijn, kan het voorkomen dat de uitzending voortdurend wordt onderbroken. Schakel in dat geval de AF-functie uit.

### Functie van de KDC-W4037/KDC-W3537/KDC-W3037/KDC-W311

#### Beperken van de RDS-regio (regionale functie)

U kunt ervoor kiezen de RDS-zenders die met de AF-functie voor een bepaald netwerk worden ontvangen tot een bepaalde regio te beperken.

Display	Instelling
"REG ON"	De regionale functie is ingeschakeld.
"REG OFF"	De regionale functie is uitgeschakeld.



- Zonder de AF-functie te beperken tot het opgegeven gebied en netwerk, wordt er gezocht naar zenders met een goede ontvangst in hetzelfde RDS-netwerk.

# Menusysteem

Functie van de KDC-W4037/KDC-W3537/  
KDC-W3037/KDC-W311

## Automatische TP-afstemfunctie

Wanneer de verkeersinformatiefunctie is ingeschakeld en de ontvangst tijdens het luisteren naar een verkeersinformatiezender niet goed is, wordt automatisch gezocht naar een andere verkeersinformatiezender die beter ontvangen kan worden.

Display	Instelling
"ATPS ON"	De automatische TP-afstemfunctie is ingeschakeld.
"ATPS OFF"	De automatische TP-afstemfunctie is uitgeschakeld.

Tijdens FM-ontvangst

## Mono-ontvangst

Door stereo-uitzendingen in mono te ontvangen, kan ruis worden verminderd.

Display	Instelling
"MONO OFF"	De mono-ontvangst is uitgeschakeld.
"MONO ON"	De mono-ontvangst is ingeschakeld.

## Instellen van het display van de hulpingsbron

Kiezen van het display bij het overschakelen naar een hulpingsbron.

### 1 Kies de hulpingsbron

Druk op de toets [SRC].

Kies het display "AUX"/"AUX EXT".

### 2 Activeer de menufunctie

Houd de toets [MENU] ten minste 1 seconde ingedrukt.

"MENU" wordt getoond.

### 3 Kies de functie voor het instellen van het display van de hulpingsbron

Druk de regelknop naar [FM] of [AM].

Kies het display "NAME SET".

### 4 Activeer de functie voor het instellen van het display van de hulpingsbron

Houd de regelknop ten minste 1 seconde ingedrukt.

Het huidige gekozen display voor de hulpingsbron wordt getoond.

### 5 Kies het display van de hulpingsbron

Druk de regelknop naar [◀◀] of [▶▶].

Telkens als u op de knop drukt, verandert het display zoals hieronder wordt aangegeven.

- "AUX"/"AUX EXT"
- "DVD"
- "PORTABLE"
- "GAME"
- "VIDEO"
- "TV"

### 6 Sluit de functie voor het instellen van het display van de hulpingsbron af

Druk op de toets [MENU].



- Wanneer er gedurende 10 seconden geen bediening plaatsvindt, wordt de tot op dat moment ingevoerde naam vastgelegd en wordt de functie voor het instellen van het display van de hulpingsbron afgesloten.
- Het hulpingsdisplay kan alleen worden ingesteld wanneer de hulpingang van de optionele KCA-S220A wordt gebruikt.

## Laten rollen van tekst

Instellen van de functie voor het laten rollen van tekst over het display.

Display	Instelling
"SCL MANU"	Tekst rolt niet.
"SCL AUTO"	Tekst rolt wanneer het display verandert.



- U kunt de volgende tekst laten rollen.
  - CD-tekst
  - Mapnaam/bestandsnaam/fragmenttitel/artiestnaam/albumnaam
  - MD-titel
  - Radiotekst

Functies van de KDC-W4037/KDC-W3537/  
KDC-W3037/KDC-W311/KDC-W237  
(Russisch verkoopgebied)

In stand-by

## Kiezen van Russische leettertekens

Kies Russisch als een tekstdisplaytaal.

Display	Instelling
"RUS ON"	Geeft de tekst in Russische leettertekens weer.
"RUS OFF"	Geeft de tekst in Europese leettertekens weer.



- De tekst weergegeven in Russische lettertekens is als volgt.
  - Mapnaam/ bestandsnaam/ fragmenttitel/artiestnaam/ albumnaam
  - CD-tekst (interne CD-bron)
- De tekst maakt geen onderscheid tussen hoofd- en kleine letters in Russische lettertekens.

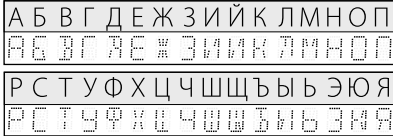

*In stand-by*

## Instelling van de ingebouwde hulpingangsfunctie

Instellen van de ingebouwde hulpingangsfunctie.

Display	Instelling
"AUX OFF"	Bij het kiezen van de geluidsbron is de hulpingang niet beschikbaar.
"AUX ON1"	Bij het kiezen van de geluidsbron is de hulpingang wel beschikbaar.
"AUX ON2"	Wanneer het apparaat wordt ingeschakeld door een AUX-bron, wordt de verzwakkerfunctie geactiveerd. Druk op de knop [ATT] om de verzwakkerfunctie te annuleren om naar externe apparatuur te luisteren.



- Instelling op "AUX ON2" zorgt ervoor dat er geen ruis wordt weergegeven die wordt geproduceerd wanneer een extern apparaat niet is aangesloten op de AUX-aansluiting.

*In stand-by*

## Spanning uitschakelen na een bepaalde periode

Instellen van een bepaalde tijd waarna de spanning automatisch wordt uitgeschakeld wanneer het toestel in stand-by blijft staan.

Deze functie kan de accu van de auto beschermen.

Display	Instelling
"OFF ---"	De functie voor het uitschakelen van de spanning is uitgeschakeld.
"OFF 20M" (oorspronkelijke instelling)	Schakelt de spanning uit na 20 minuten.
"OFF 40M"	Schakelt de spanning uit na 40 minuten.
"OFF 60M"	Schakelt de spanning uit na 60 minuten.

*In stand-by*

## Instelling van CD Read

Wanneer er een probleem is met de weergave van een CD met een speciaal formaat, speelt deze instelling de CD geforceerd af.

Display	Instelling
"CD READ1"	Weergave van CD en audiobestand.
"CD READ2"	Geforceerde weergave van CD.



- Het is mogelijk dat sommige muziek-CD's ook in de stand "CD READ2" niet kunnen worden weergegeven.

*In stand-by*

## Instelling van de demonstratiemodus

Stelt de demonstratiemodus in.

### 1 Kies de demonstratiemodus

Druk de regelknop naar [FM] of [AM].

Kies het display "DEMO".

### 2 Stel de demonstratiemodus in

Houd de regelknop ten minste 2 seconden ingedrukt.

Elke keer dat de knop gedurende ten minste 2 seconden wordt ingedrukt, verandert de demonstratiemodus in onderstaande volgorde.

Display	Instelling
"DEMO ON"	De demonstratiefunctie is ingeschakeld.
"DEMO OFF"	De demonstratiefunctie afsluiten (normale functie).

## Basisbedieningen met de afstandsbediening

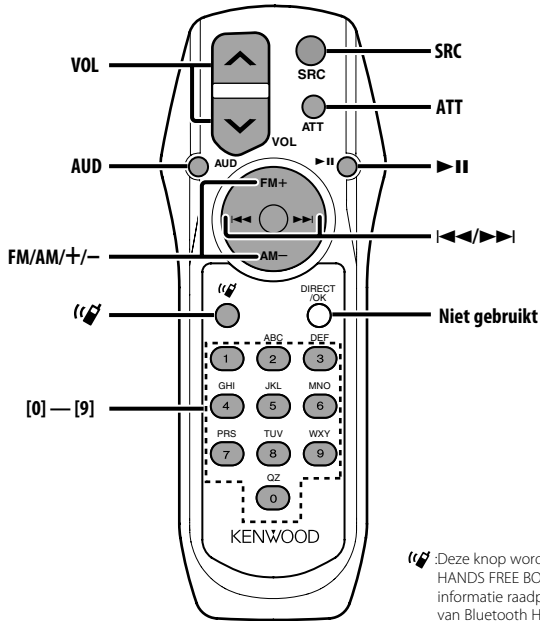

### Batterijen plaatsen en vervangen

Gebruik twee "AA" / "R6"-batterijen.  
Druk het deksel omlaag en schuif het weg, zoals de afbeelding laat zien.  
Let bij het plaatsen van de batterijen op de + en - polen. Volg hierbij de afbeelding in het batterijvak.

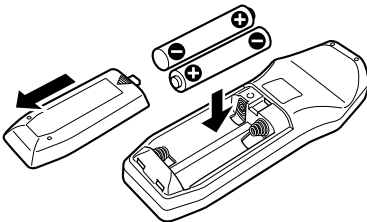

#### WAARSCHUWING

- Bewaar batterijen buiten het bereik van kinderen. Raadpleeg onmiddellijk een arts wanneer een batterij wordt ingeslikt.
- Plaats de afstandsbediening niet op warme plaatsen zoals het dashboard.

### Basisbediening

#### [VOL]-toetsen

Regelen het volume.

#### [SRC]-toets

Elke keer dat de toets wordt ingedrukt, verandert de geluidsbron.  
Zie <Kiezen van de geluidsbron> (blz. 75) voor meer informatie over het kiezen van de geluidsbron.

#### [ATT]-toets

Verlaagt het volume snel.  
Wanneer de toets opnieuw wordt ingedrukt, wordt het vorige niveau hersteld.

## Audioregeling

---

### [AUD]-toets

Kiest het in te stellen audio-item.

### [VOL]-toetsen

Stellen het audio-item in.



- Zie <Audioregeling> (blz. 76) voor de bedieningsmethode, zoals de procedures voor audioregeling en andere.

## Met tuner als geluidsbron

---

### [FM]/ [AM]-toetsen

Kiezen de golfband.

Elke keer dat de toets [FM] wordt ingedrukt, wordt overgeschakeld tussen de golfbanden FM1, FM2 en FM3.

### [◀◀]/ [▶▶]-toetsen

Stemmen af op een hogere of lagere frequentie.

### [0] — [9]-toetsen

Druk op de toetsen [1] — [6] om voorkeuzenders op te roepen.

### [▶ II]-toets

Activeert en annuleert de functie <PTY (Program Type)> (blz. 82).

## Met disk als geluidsbron

---

### [◀◀]/ [▶▶]-toetsen

Vooruit/achteruitspoelen van fragmenten/bestanden.

### [+]/ [-]-toetsen

Vooruit/achteruitspoelen van disks/mappen.

### [▶ II]-toets

Elke keer dat de toets wordt ingedrukt, wordt het fragment tijdelijk onderbroken of hervat.

### [0] — [9]-toetsen

Voor het invoeren van fragment-/bestand-/disknummers bij <Direct zoeken naar een fragment/bestand> (blz. 85) en <Direct zoeken naar disks> (blz. 85).

# Toebehoren/Installatieprocedure

## Toebehoren

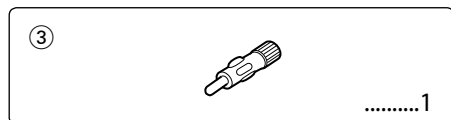
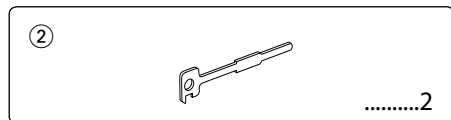
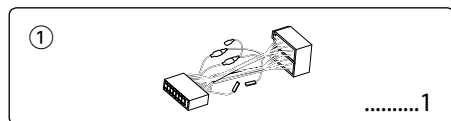

## Installatieprocedure

1. Voorkom kortsluiting door de sleutel uit het contact te halen en de minkabel (⊖) van de accu los te koppelen.
2. Verbind de juiste ingangs- en uitgangskabel met elk toestel.
3. Verbind de kabel met de bedradingsbundel.
4. Neem stekker B van de bedradingsbundel en verbind hem met de luidsprekeraansluiting in de auto.
5. Neem stekker A van de bedradingsbundel en verbind hem met de externe spanningsaansluiting van de auto.
6. Neem de bedradingsbundel en verbind deze met het toestel.
7. Installeer het toestel in de auto.
8. Sluit de minpool (⊖) van de accu weer aan.
9. Druk op de resettoets.



- Als de spanning niet wordt ingeschakeld (of wordt ingeschakeld, maar onmiddellijk weer uitgeschakeld), kan het zijn dat de luidsprekerkabel is kortgesloten of dat hij het chassis van de auto heeft geraakt en dat de beveiligingsfunctie is geactiveerd. Controleer de luidsprekerkabel.
- Als uw auto niet is voorbereid op dit speciale aansluitingssysteem, raadpleeg dan uw Kenwood-dealer.
- Gebruik uitsluitend antenneconversie-adapters (ISO-JASO) wanneer de antennekabel een ISO-stekker heeft.
- Controleer dat alle verbindingen juist zijn en de stekkers goed in de aansluitingen zijn vergrendeld.
- Als het contact van uw auto geen ACC-stand heeft of de ontstekingskabel (contactkabel) met een spanningsbron is verbonden waar constant spanning op staat, zoals bijvoorbeeld een accukabel, zal de spanning van het toestel niet gekoppeld zijn aan het contact (met andere woorden, de spanning van het toestel wordt niet gelijk met het contact in- en uitgeschakeld). Als u de spanning van het toestel wilt koppelen aan het contact van de auto, moet u de ontstekingskabel met een spanningsbron verbinden die gelijk met het contact van de auto wordt in- en uitgeschakeld.
- Als de zekering doorbrandt, controleer dan eerst of de draden geen kortsluiting hebben veroorzaakt en vervang vervolgens de oude zekering door een van hetzelfde type.
- Isoleer niet-aangesloten kabels met isolatieband of ander geschikt materiaal. Om kortsluitingen te voorkomen, mag u de kapjes aan het uiteinde van niet-aangesloten kabels of aansluitingen niet verwijderen.
- Sluit de luidsprekerkabels juist met de overeenkomende aansluitingen aan. Het toestel wordt mogelijk beschadigd of functioneert niet als de ⊖ kabels gezamenlijk worden aangesloten en/of gezamenlijk op een metalen onderdeel van de auto worden geaard.
- Controleer na het installeren van het toestel dat de remlichten, richtingaanwijzers, ruitenwissers, etc. van de auto juist functioneren.
- Als de console voorzien is van een klep, dient u het toestel zodanig te installeren dat het voorpaneel bij het openen en sluiten de klep niet raakt.
- Installeer het toestel onder een maximale hoek van 30°.



# Verbinden van kabels met aansluitingen

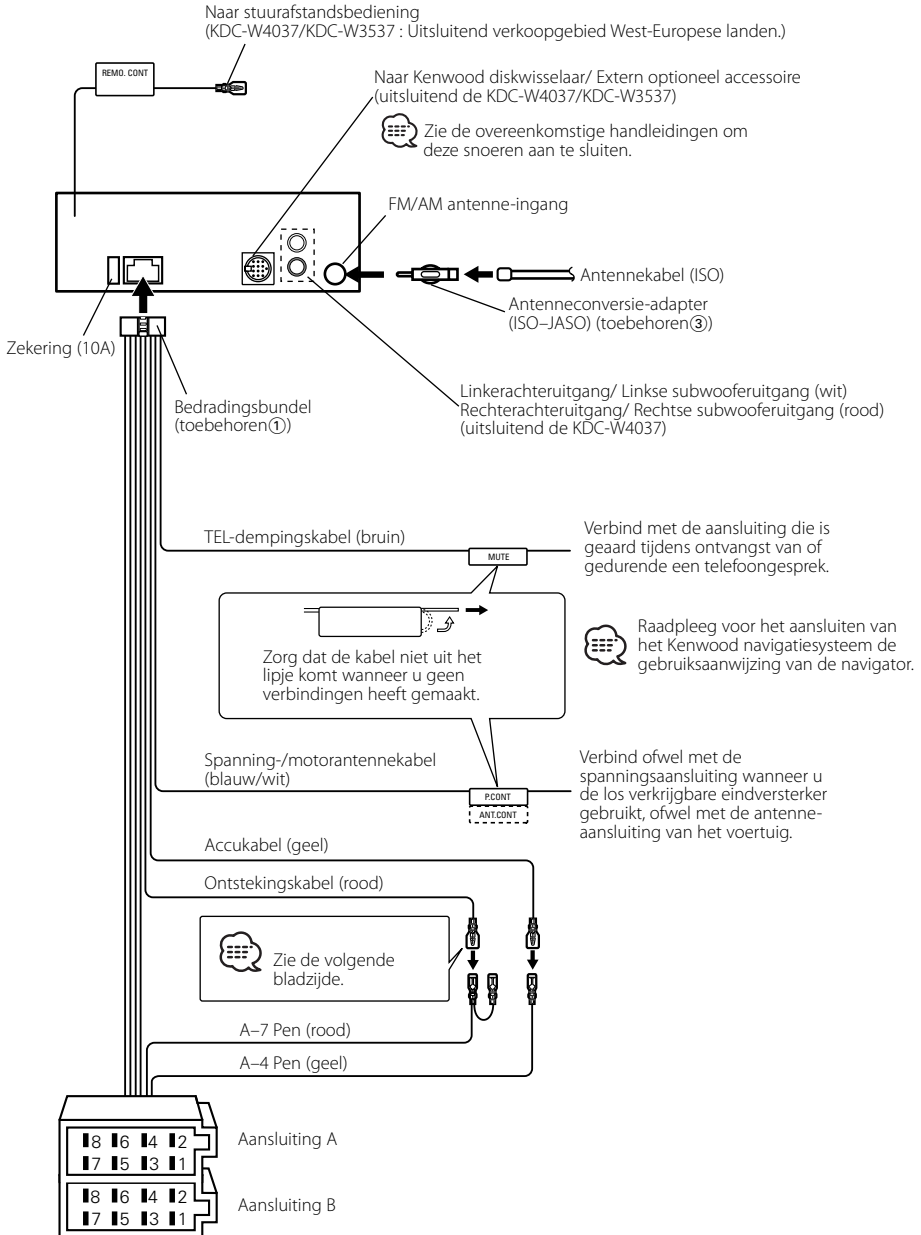

# Verbinden van kabels met aansluitingen

## Stekkerfunctietabel

Pennummers voor ISO-stekkers	Kleur van kabel	Functies
Externe spanningsaansluiting		
A-4	Geel	Accu
A-5	Blauw/wit	Spanningsregeling
A-7	Rood	Contact (ACC)
A-8	Zwart	Massaverbinding
Luidsprekerstekker		
B-1	Paars	Rechts achter (+)
B-2	Paars/zwart	Rechts achter (-)
B-3	Grijs	Rechts voor (+)
B-4	Grijs/zwart	Rechts voor (-)
B-5	Wit	Links voor (+)
B-6	Wit/zwart	Links voor (-)
B-7	Groen	Links achter (+)
B-8	Groen/zwart	Links achter (-)

## ⚠ WAARSCHUWING

### Aansluiten van de ISO-stekker

De penopstelling van de ISO-stekkers is afhankelijk van uw type auto. Zorg dat de aansluitingen juist zijn om beschadiging van het toestel te voorkomen.

De standaardverbinding van de bedradingbundel wordt in stap [1] hieronder beschreven. Maak de getoonde verbindingen als de penopstelling van de ISO-stekker overeenkomt met de beschrijving in [2] of [3].

De kabel moet opnieuw worden aangesloten zoals getoond in [2] hieronder als u dit toestel installeert in **Volkswagen**-modellen.

[1] (Standaardverbinding) De pen A-7 (rood) van de ISO-stekker van de auto is verbonden met het contact en de pen A-4 (geel) is verbonden met de constante spanningsbron.

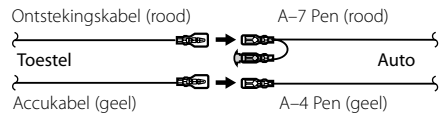

[2] De pen A-7 (rood) van de ISO-stekker van de auto is verbonden met de constante spanningsbron en de pen A-4 (geel) is verbonden met het contact.

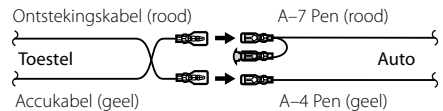

[3] De pen A-4 (geel) van de ISO-stekker van de auto is niet verbonden en de pen A-7 (rood) is verbonden met de constante spanningsbron (of zowel de pen A-7 (rood) als de pen A-4 (geel) zijn verbonden met de constante spanningsbron).

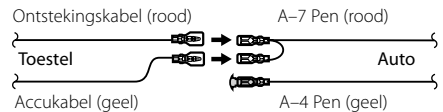

• Wanneer de verbinding is gemaakt zoals beschreven in [3], wordt de spanning van het toestel niet gekoppeld aan de in- en uitschakeling van het contact. U moet in dit geval zelf de spanning uitschakelen wanneer het contact van de auto is uitgeschakeld.

Om het in- en uitschakelen van het toestel te koppelen aan het contact, moet u de ontstekingskabel (ACC ...rood) verbinden met een spanningsbron die gelijk met het contact wordt in- en uitgeschakeld.

# Installatie/Verwijderen van het toestel

## Installatie

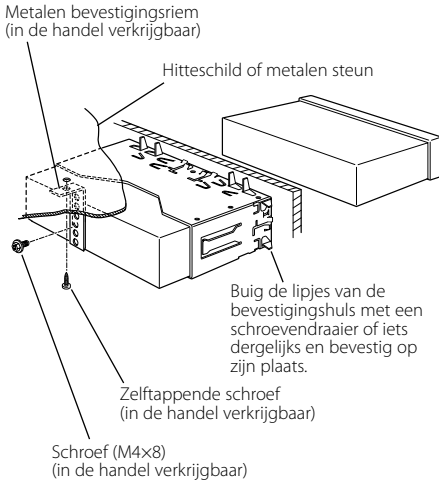

- Controleer dat het toestel goed op zijn plaats is geïnstalleerd. Het toestel zal niet juist functioneren indien het niet goed is geplaatst (het geluid zal bijvoorbeeld overslaan).

## Verwijderen van het harde rubberframe

- Laat de klempennen van het verwijderstaafje aangrijpen en maak de twee vergrendelingen bovenaan los. Til het frame op en trek het naar voren zoals getoond in de afbeelding.

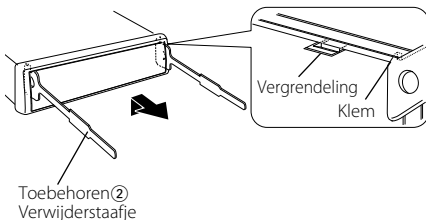

- Wanneer de vergrendelingen bovenaan los zijn, maakt u de twee vergrendelingen onderaan los.



- Het frame kan op dezelfde wijze vanaf de onderkant worden verwijderd.

## Verwijderen van het toestel

- Zie <Verwijderen van het harde rubberframe> en verwijder het harde rubberframe.
- Verwijder de schroef (M4 x 8) van het achterpaneel.
- Steek de twee verwijderstaafjes diep in de gleuven aan elke kant, zoals getoond in de afbeelding.
- Duw de verwijderstaafjes omlaag terwijl u ze indrukt en trek het toestel half naar buiten.

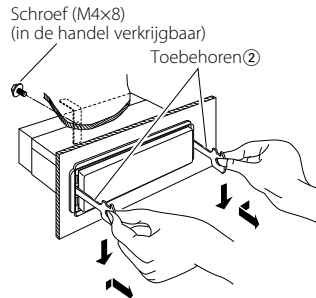

- Wees voorzichtig om verwonding door de klempennen op het verwijderstaafje te vermijden.
- Trek het toestel met uw handen geheel naar voren en wees hierbij voorzichtig dat u het niet laat vallen.

## Oplossen van problemen

Sommige functies van dit apparaat kunnen uitgeschakeld zijn door bepaalde instellingen die op dit apparaat zijn uitgevoerd.

**!** **Kan niet overschakelen naar Aux-bron.**  
▶ AUX is niet ingeschakeld. <sup>ES</sup> <Instelling van de ingebouwde hulpingsfunctie> (blz. 93)

**!** **Kan gebruiker van System Q niet weergeven.**  
▶ <Audioregeling> (blz. 76) is niet ingesteld.

**!** • **Kan de subwoofer niet instellen.**  
• **Geen weergave van de subwoofer.**  
• **Kan geen laag doorgangfilter instellen.**  
▶ • Preout is niet ingesteld op subwoofer.  
<sup>ES</sup> <Omschakelen van de voor-uitgang> (blz. 90)  
• <Subwooferuitvoer> (blz. 78) is niet ingesteld op Aan.

**!** • **Kan geen beveiligingscode registreren.**  
• **Kan Display niet instellen.**  
▶ <Instelling van de demonstratiemodus> (blz. 93) is niet uitgeschakeld.

**!** **Kan de uitschakeltimer niet instellen.**  
▶ <Beveiligingscode> (blz. 88) is niet ingesteld.

**!** **Kan audiobestanden niet afspelen.**  
▶ <Instelling van CD Read> (blz. 93) is ingesteld op "2".

Vele problemen worden slechts veroorzaakt door een verkeerde bediening of verkeerde verbindingen. Controleer voordat u uw handelaar raadpleegt eerst de volgende lijst voor een mogelijke oplossing van uw probleem.

### Algemeen

**?** **De pieptoon van de aanraaksensor wordt niet weergegeven.**

- ✓ De voor-uitgangsaansluiting wordt gebruikt.  
<sup>ES</sup> De pieptoon van de aanraaksensor kan niet via de voor-uitgangsaansluiting worden weergegeven.

### Tuner als geluidsbron

**?** **Ontvangst van radio-uitzendingen is slecht.**

- ✓ De auto-antenne is niet uitgetrokken.  
<sup>ES</sup> Trek de antenne volledig uit.
- ✓ De antennekabel is niet aangesloten.  
<sup>ES</sup> Sluit de kabels juist aan zoals beschreven in <Verbinden van kabels met aansluitingen> (blz. 97).

### Disk als geluidsbron

**?** **Niet de gekozen disk maar een andere wordt afgespeeld.**

- ✓ De gekozen CD is vuil.  
<sup>ES</sup> Reinig de CD.
- ✓ De disk is in een andere lade geplaatst dan u hebt gekozen.  
<sup>ES</sup> Verwijder het diskmagazijn en controleer het nummer van de gekozen disk.
- ✓ De disk heeft krassen.  
<sup>ES</sup> Probeer een andere disk.

### Audiobestand als geluidsbron

**?** **Het geluid springt over wanneer een audiobestand wordt afgespeeld.**

- ✓ De geluidsdrager is gekrast of vuil.  
<sup>ES</sup> Reinig de drager zoals aangegeven onder Reinigen van CD's in de sectie <Hanteren van CD's> (blz. 73).
- ✓ Slechte opnameomstandigheden.  
<sup>ES</sup> Neem het geluid opnieuw op of gebruik een andere geluidsdrager.

## De onderstaande berichten geven de toestand van uw systeem weer.

EJECT:	<ul style="list-style-type: none"><li>• Geen diskmagazijn in de diskwisselaar geplaatst. Het diskmagazijn is niet juist geplaatst.</li><li>• Geen CD in de speler.</li></ul>
NO DISC:	Geen disk in het diskmagazijn geplaatst.
TOC ERR:	<ul style="list-style-type: none"><li>• Geen disk in het diskmagazijn geplaatst.</li><li>• De CD is vuil. De CD is omgekeerd geplaatst. De CD heeft krassen.</li></ul>
E-05:	De schijf is onleesbaar.
BLANK:	Er is niets op de MD opgenomen.
NO TRACK:	De MD heeft een titel maar er zijn geen fragmenten opgenomen.
E-15:	Er wordt een geluidsdrager afgespeeld waarop gegevens staan die niet door het toestel weergegeven kunnen worden.
NO PANEL:	Het voorpaneel van het neventoestel dat op dit toestel is aangesloten, is verwijderd.
E-77:	Het toestel functioneert om een andere reden niet juist. ↔ Druk op de resettoets van het toestel. Raadpleeg het dichtstbijzijnde servicecentrum als "E-77" wordt getoond.
E-99:	Er is iets fout met het magazijn van de wisselaar. Of het toestel functioneert niet naar behoren. ↔ Controleer het magazijn van de wisselaar. Druk vervolgens op de resettoets van het toestel. Raadpleeg het dichtstbijzijnde servicecentrum als "E-99" wordt getoond.
WAITING:	Gegevens voor radiotekst worden ontvangen.
LOAD:	Er wordt in de diskwisselaar van disk gewisseld.
READING:	Het toestel is bezig met het lezen van de gegevens van de disk.
IN (knipperend):	Het CD-spelergedeelte functioneert niet goed. ↔ Plaats de CD opnieuw. Als de CD niet uitgeworpen kan worden of het display blijft knipperen zelfs als de CD op de juiste wijze opnieuw geplaatst is, schakel dan de spanning uit en neem contact op met het dichtstbijzijnde servicecentrum.

PROTECT:	De luidsprekerkabel is kortgesloten of raakt het chassis van het voertuig waardoor de beveiligingsfunctie is geactiveerd. ↔ De luidsprekerkabel goed aansluiten of isoleren en op de resettoets drukken. Raadpleeg het dichtstbijzijnde servicecentrum als "PROTECT" wordt getoond.
NA FILE:	U probeert een audiobestand af te spelen met een indeling die niet wordt ondersteund door dit toestel. ↔ ----
COPY PRO:	Er werd een bestand afgespeeld dat tegen kopiëren is beveiligd. ↔ ----
DEMO:	De demonstratiefunctie is geselecteerd. ↔ De <Instelling van de demonstratiemodus> (blz. 93) is ingeschakeld.

# Technische gegevens

---

Technische gegevens zijn zonder voorafgaande kennisgeving wijzigbaar.

## FM tuner gedeelte

---

- Frekwentiebereik (50 kHz afstand)
  - : 87,5 MHz – 108,0 MHz
- Bruikbare gevoeligheid (S/R = 26dB)
  - : 0,7  $\mu$ V/75  $\Omega$
- Onderdrukkinggevoeligheid (S/R = 46dB)
  - : 1,6  $\mu$ V/75  $\Omega$
- Frequentieweergave ( $\pm$ 3,0 dB)
  - : 30 Hz – 15 kHz
- Signaal/ruisverhouding (MONO)
  - : 65 dB
- Selektiviteit (DIN) ( $\pm$ 400 kHz)
  - :  $\geq$  80 dB
- Stereo-scheiding (1 kHz)
  - : 35 dB

## MW tuner gedeelte

---

- Frekwentiebereik (9 kHz afstand)
  - : 531 kHz – 1611 kHz
- Bruikbare gevoeligheid (S/R = 20dB)
  - : 25  $\mu$ V

## LW tuner gedeelte

---

- Frekwentiebereik
  - : 153 kHz – 281 kHz
- Bruikbare gevoeligheid (S/R = 20dB)
  - : 45  $\mu$ V

## CD-spelergedeelte

---

- Laserdiode
  - : GaAlAs
- Digitaal filter (D/A)
  - : 8 keer oversampling
- D/A Converter
  - : 1 Bit
- Rotatiesnelheid
  - : 500 – 200 rpm (CLV)
- Wow & Flutter
  - : Onder meetbare limiet
- Frequentieweergave ( $\pm$ 1 dB)
  - : 10 Hz – 20 kHz
- Totale harmonische vervorming (1 kHz)
  - : 0,01 %
- Signaal/ruisverhouding (1 kHz)
  - : 105 dB
- Dynamisch bereik
  - : 93 dB
- MP3 decoding
  - : Conform MPEG-1/2 Audio Layer-3
- WMA-decoding
  - : Compatibel met Windows Media Audio

## Audiogedeelte

---

- Maximaal uitgangsvermogen
  - : 50 W x 4
  - : 45 W x 4 (KDC-W237)
- Uitgangsvermogen (DIN 45324, +B=14,4V)
  - : 30 W x 4
  - : 28 W x 4 (KDC-W237)
- Luidsprekerimpedantie
  - : 4 – 8  $\Omega$
- Toonbereik
  - Lage tonen : 100 Hz  $\pm$ 8 dB
  - Middentonen : 1 kHz  $\pm$ 8 dB
  - Hoge tonen : 10 kHz  $\pm$ 8 dB
- Vooruitgangsniveau/belasting (Tijdens de CD-weergave) (KDC-W4037)
  - : 2000 mV/10 k $\Omega$
- Vooruitgangsimpedantie (Tijdens de CD-weergave) (KDC-W4037)
  - :  $\leq$  600  $\Omega$

## Hulp geluidsbron

---

- Frequentieweergave ( $\pm$ 1 dB)
  - : 20 Hz – 20 kHz
- Maximale ingangsspanning
  - : 1200 mV
- Ingangsimpedantie
  - : 100 k $\Omega$

## Algemeen

---

- Bedrijfsvoltage (11 – 16V toelaatbaar)
  - : 14,4 V
- Stroomverbruik
  - : 10 A
- Installatie-afmetingen (B x H x D)
  - : 182 x 53 x 155 mm
- Gewicht
  - : 1,40 kg



## Sommario

---

### **Precauzioni di sicurezza 105**

---

### **Note 106**

---

### **Caratteristiche generali 109**

---

Alimentazione  
Selezione della sorgente  
Volume  
Attenuatore  
Controllo audio  
Impostazioni audio  
Bass Boost  
Impostazione dell'altoparlante  
Commutazione del display  
Uscita subwoofer  
Frontalino antifurto  
Silenziamento all'arrivo di una telefonata

### **Caratteristiche del sintonizzatore 113**

---

Sintonizzazione  
Modo di sintonizzazione  
Memoria di preselezione delle stazioni  
Memorizzazione automatica  
Sintonizzazione con preselezione

### **Caratteristiche RDS 115**

---

Informazioni sul traffico  
Scorrimento testo radio  
PTY (Tipo di programma)  
Preselezione del tipo di programma  
Cambio della lingua per la funzione PTY

### **Funzioni di controllo del CD/ file audio/disco esterno 118**

---

Riproduzione del CD e dei file audio  
Riproduzione dei dischi esterni  
Avanzamento rapido e riavvolgimento  
Ricerca brano/file  
Ricerca disco/Ricerca cartella  
Ricerca diretta del brano/file  
Ricerca diretta del disco  
Ripetizione brano/file/disco/cartella  
Scansione dei brani  
Riproduzione casuale  
Riproduzione casuale dei dischi nel multiletto  
Selezione cartella  
Scorrimento testo/titolo

### **Sistema menu 122**

---

Sistema a menu  
Codice di sicurezza  
Tono di conferma operazione  
Regolazione manuale dell'orologio  
Sincronizzazione dell'orologio  
DSI (Indicatore di sistema disabilitato)  
Illuminazione selezionabile  
Dimmer  
Commutazione dell'uscita preamplificata  
Impostazione della funzione Supreme  
Impostazione dell'intervallo tra due notiziari  
Sintonizzazione delle emittenti locali  
Modo di sintonizzazione  
AF (Ricerca delle frequenze alternative)  
Circoscrizione della "Regione RDS" (funzione di limitazione regionale)  
Sintonizzazione automatica TP  
Ricezione mono  
Selezione del nome dell'ingresso ausiliario  
Scorrimento del testo  
Selezione dei caratteri russi  
Impostazione dell'ingresso ausiliario incorporato  
Timer di spegnimento automatico  
Impostazione della modalità di lettura dei CD  
Impostazione del modo dimostrativo

### **Funzionamento di base del telecomando 128**

---

### **Accessorio/ Procedimento per l'installazione 130**

---

### **Collegamento dei cavi ai terminali 131**

---

### **Installazione/ Rimozione dell'apparecchio 133**

---

### **Guida alla risoluzione dei problemi 134**

---

### **Caratteristiche tecniche 136**

---



## Precauzioni di sicurezza

### **⚠AVVERTENZA**

#### **Per evitare lesioni e/o incendi, osservate le seguenti precauzioni:**

- Per evitare cortocircuiti, non inserite mai oggetti di metallo (come monete o strumenti di metallo) all'interno dell'apparecchio.
- Il montaggio e il cablaggio di questo prodotto richiedono conoscenze specifiche ed esperienza. Per motivi di sicurezza, affidate il montaggio e il cablaggio a dei professionisti.

### **⚠ATTENZIONE**

#### **Per evitare danni all'apparecchio, osservate le seguenti precauzioni:**

- Alimentate l'apparecchio esclusivamente con una tensione nominale di 12 V CC, con polo negativo a massa.
- Non installate l'apparecchio in un luogo esposto a luce solare diretta, o a calore o umidità eccessivi. Evitate anche luoghi molto polverosi o soggetti a schizzi d'acqua.
- Non posizionare il frontalino (e la relativa custodia) in aree esposte a alla luce diretta del sole o a calore e umidità eccessivi. Evitate anche luoghi molto polverosi o soggetti a schizzi d'acqua.
- Per evitare deterioramenti, non toccate con le dita i contatti elettrici dell'apparecchio o del frontalino.
- Non sottoponetelo al frontalino a forti urti, perché è un componente di precisione.
- Quando si sostituisce un fusibile, usatene solo uno nuovo di valore prescritto. L'uso di un fusibile di valore errato può causare problemi di funzionamento dell'apparecchio.
- Non usate viti personali. Usate esclusivamente le viti in dotazione. L'uso di viti diverse potrebbe causare danni all'apparecchio principale.

### **Non caricate CD da 3 pollici nella fessura CD**

Se tentate di caricare un CD da 3 pollici con il suo adattatore all'interno dell'unità, l'adattatore potrebbe separarsi dal CD e danneggiare l'unità.

### **Informazioni sui lettori CD/multilettori collegati a questa unità**

È possibile collegare a questa unità lettori CD/multilettori Kenwood introdotti sul mercato nel 1998 e successivamente.

Per informazioni sui modelli di multilettori/ lettori CD collegabili, rivolgetevi al più vicino rivenditore Kenwood.

Notate che tutti i multilettori/ lettori CD Kenwood introdotti sul mercato nel 1997 o precedentemente e i multilettori di altri produttori non possono essere collegati a questa unità.

Il collegamento a quest'unità di multilettori/ lettori CD non supportati può causare danni.

Impostazione dell'interruttore "O-N" nella posizione "N" per multilettori/ lettori CD applicabili della Kenwood.

Le funzioni utilizzabili e le informazioni visualizzabili varieranno in base ai modelli collegati.



- Un collegamento errato dell'unità e del multiletto CD può causare danni agli stessi.

### **Appannamento della lente**

Subito dopo aver acceso il riscaldamento dell'automobile quando fa freddo, è possibile che si formi della condensa sulla lente all'interno del lettore CD dell'apparecchio. A causa dell'appannamento della lente, la riproduzione di CD potrebbe non iniziare. In questi casi, estraete il disco e attendete che l'umidità evapori. Se dopo un po' l'apparecchio continua a non funzionare normalmente, rivolgetevi al più vicino rivenditore Kenwood.

## Note

- In caso di difficoltà durante l'installazione, rivolgetevi al più vicino rivenditore Kenwood.
- All'acquisto di accessori opzionali, contattate il vostro rivenditore Kenwood e assicuratevi che questi siano adatti al vostro modello e alla regione di utilizzo.
- I caratteri che possono essere visualizzati da questa unità sono A-Z 0-9 @ " ' ^ % & \* + - = , . / \ < > [ ] ( ) : ; ^ - { } | ~ .
- La funzione RDS non sarà disponibile dove il servizio non è supportato da alcuna stazione di trasmissione.
- Le illustrazioni contenute in questo manuale e raffiguranti il display ed il pannello sono degli esempi usati per spiegare l'utilizzo dei comandi. Pertanto, l'indicazione sul display dell'illustrazione può essere diversa da quella effettivamente visualizzata sul display dell'apparecchio ed alcune illustrazioni del display possono rappresentare un evento impossibile durante l'operazione in corso.

### Ripristino dell'unità

- Se l'apparecchio non funziona correttamente, premete il pulsante di ripristino. In questo caso l'apparecchio torna alle impostazioni di fabbrica.
- Premete il pulsante di ripristino se il multiletto non funziona correttamente. Viene ripristinata la condizione di funzionamento normale.

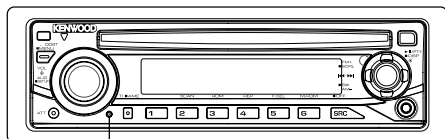

Pulsante di ripristino (reset)

### Pulizia dell'apparecchio

Se il frontalino di quest'unità è macchiato, strofinatelo con un panno asciutto e morbido, ad esempio un panno al silicone.

Se il frontalino è molto sporco, strofinatelo con un panno inumidito con un detergente neutro, poi strofinatelo di nuovo con un panno asciutto e pulito.



- Se spruzzate il detergente spray direttamente sull'unità, si possono danneggiare le parti meccaniche. Se strofinare il frontalino con un panno duro o usando un liquido volatile, ad esempio acqueragia o alcol, si può graffiare la superficie o possono venire cancellati i caratteri.

### Pulizia dei contatti elettrici del frontalino

Se i contatti elettrici sull'apparecchio o sul frontalino sono sporchi, puliteli con un panno morbido asciutto.

### Prima di usare l'unità per la prima volta

Quest'unità è inizialmente impostata sul modo dimostrativo.

Quando usate l'unità per la prima volta, cancellate l'<Impostazione del modo dimostrativo> (pagina 127).

## Informazioni sui file audio

### • File audio riproducibile

MP3 (.mp3), WMA (.wma)

### • Tipi di dischi riproducibili

CD-R/RW/ROM

### • Formati dei file su disco riproducibili

ISO 9660 Level 1/2, Joliet, Romeo, Long file name.

Anche se i file audio rispettano gli standard sopra elencati, la riproduzione potrebbe risultare impossibile a causa del tipo o delle condizioni del supporto o del dispositivo.

### • Ordine di riproduzione dei file audio

Nell'esempio di albero delle cartelle/file mostrato sotto, i file vengono riprodotti in sequenza da ① a ⑩.

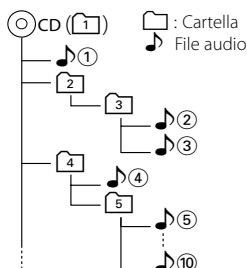

Un manuale in linea relativo ai file audio è disponibile sul sito [www.kenwood.com/audiofile/](http://www.kenwood.com/audiofile/). Su questo manuale in linea vengono fornite informazioni e note dettagliate non riportate su questo manuale. Leggere con attenzione anche questo manuale in linea.

## Modo d'impiego dei CD

- Non è possibile usare dei CD non rotondi.
- Non fissate del nastro adesivo ecc. sul CD. Inoltre, non usate un CD in cui sono stati fissati dei pezzi di nastro adesivo.
- Non usate accessori per dischi.
- Pulite il CD dal centro del disco verso il bordo esterno.
- Per rimuovere i CD da quest'unità, estraeteli orizzontalmente.
- Se il foro centrale del CD o il bordo esterno hanno delle sbavature, utilizzate il CD solo dopo averle eliminate usando una penna a sfera ecc.

## CD che non si possono usare

- Non è possibile usare dei CD non rotondi.

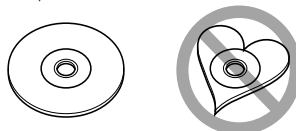

- Non è possibile usare dei CD colorati sulla superficie di registrazione o dei CD sporchi.

- Questa unità è in grado di riprodurre soltanto CD con 

Questa unità può non riprodurre correttamente i dischi non contrassegnati.

- Non è possibile riprodurre un CD-R o CD-RW non finalizzato. (Per ulteriori informazioni sul processo di finalizzazione, fate riferimento al software di scrittura del vostro CD-R/CD-RW e al manuale di istruzioni del vostro registratore CD-R/CD-RW.)

## Note

### Sul controllo del sintonizzatore DAB (KDC-W4037/KDC-W3537)

Fate riferimento al gruppo [A] nel Manuale delle istruzioni del sintonizzatore DAB KTC-9090DAB (accessorio opzionale) per il metodo di controllo del funzionamento del sintonizzatore DAB.

Comunque, i seguenti metodi di controllo del funzionamento di quest'unità possono essere diversi rispetto alle descrizioni fornite nel Manuale delle istruzioni; per questo motivo, fate riferimento alle seguenti istruzioni aggiuntive.

#### <Memorizzazione automatica dell'insieme>

1. Selezionate la banda di preselezione della funzione d'inserimento nella memoria automatica dell'insieme.
2. Premete e mantenete premuto il pulsante [AME] per almeno 2 secondi.  
Aprite la funzione d'inserimento nella memoria automatica dell'insieme.  
Dopo la memorizzazione, il numero dei pulsanti di preselezione e l'etichetta dell'insieme appariranno sul display.

#### <Localizzazione secondo tipo di programma e lingua> e <Lingue per visualizzare il PTY> in <Funzione di tipo di programma (PTY)>

Premere il tasto [DISP] anziché utilizzare il tasto [TI].

#### <Priorità di commutazione automatica DAB>

Questa funzione non può essere usata.

Questo prodotto non è installato dal produttore di un veicolo della linea di produzione, né dall'importatore professionale di un veicolo negli stati membri della UE.

### Informazioni sullo smaltimento delle vecchie apparecchiature elettriche ed elettroniche (valido per i paesi europei che hanno adottato sistemi di raccolta separata)



I prodotti recanti il simbolo di un contenitore di spazzatura su ruote barrato non possono essere smaltiti insieme ai normali rifiuti di casa.

I vecchi prodotti elettrici ed elettronici devono essere riciclati presso una apposita struttura in grado di trattare questi prodotti e di smaltirne i loro componenti. Per conoscere dove e come recapitare tali prodotti nel luogo a voi più vicino, contattare l'apposito ufficio comunale. Un appropriato riciclo e smaltimento aiuta a conservare la natura e a prevenire effetti nocivi alla salute e all'ambiente.

### Etichetta per i prodotti che impiegano raggi laser (tranne per alcune aree)

**CLASS 1  
LASER PRODUCT**

L'etichetta si trova sul rivestimento o sulla scatola e serve ad avvertire che il componente impiega raggi laser che sono stati classificati come classe 1. Ciò significa che l'apparecchio utilizza raggi laser di una classe inferiore. Non c'è alcun pericolo di radiazioni pericolose all'esterno dell'apparecchio.



LA DICHIARAZIONE DI CONFORMITÀ "CE" DI QUESTO PRODOTTO È DEPOSITATA PRESSO:

KENWOOD ELECTRONICS EUROPE B.V.  
AMSTERDAMSEWEG 37  
1422 AC UITHOORN  
THE NETHERLANDS

# Caratteristiche generali

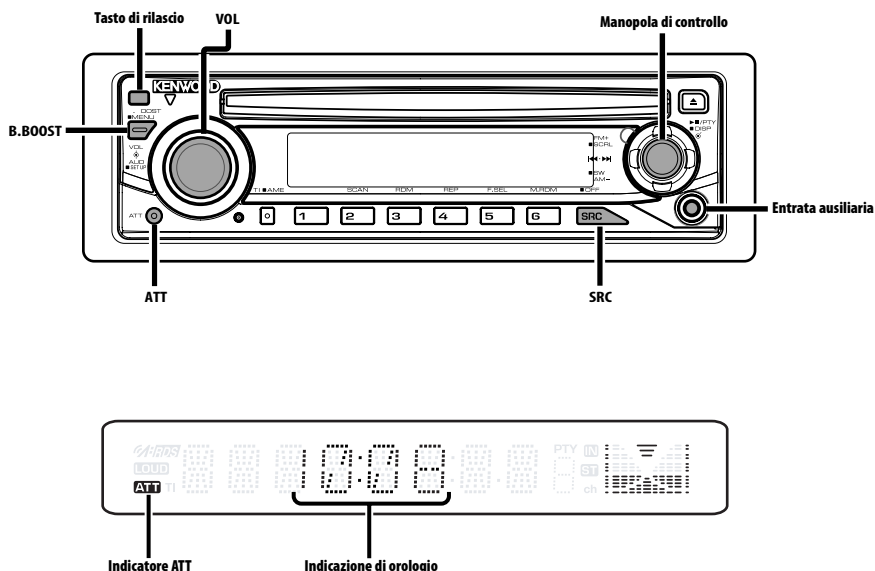

## Alimentazione

### Accensione dell'alimentazione

Premete il tasto [SRC].



- All'accensione, lo stato del <Codice di sicurezza> (pagina 123) viene visualizzato come "CODE ON" o "CODE OFF". (Funzione di KDC-W4037/KDC-W3537)

### Spegnimento dell'alimentazione

Premete il tasto [SRC] per almeno 1 secondo.

## Selezione della sorgente

Premete il tasto [SRC].

Sorgente	Display
Sintonizzatore	"TUNER"
CD	"CD"
Disco esterno (accessorio opzionale)**	"CD CH"
Ingresso ausiliario*	"AUX"
Ingresso ausiliario (accessorio opzionale)**	"AUX EXT"
Attesa (solo modo di illuminazione)	"STANDBY"

\* Al terminale d'ingresso ausiliario si può collegare un dispositivo, come un lettore audio portatile, tramite un mini jack (3,5 Ø) reperibile in commercio.



- Questa unità spegne automaticamente l'alimentazione dopo 20 minuti nel modo di attesa per non scaricare la batteria del veicolo. Il tempo di spegnimento dell'alimentazione può essere impostato <Timer di spegnimento automatico> (pagina 127).
- \*\*Funzione di KDC-W4037/KDC-W3537
- Usare il mini spinotto di tipo stereo che non ha resistenza.

## Volume

### Aumento del volume

Girate la manopola [VOL] in senso orario.

### Riduzione del volume

Girate la manopola [VOL] in senso antiorario.

# Caratteristiche generali

## Attenuatore

Riduzione rapida del volume.

**Premete il tasto [ATT].**

Ad ogni pressione del tasto, l'attenuatore si attiva e si disattiva rispettivamente.

Quando è su ON, lampeggia l'indicatore "ATT".

## Controllo audio

### 1 Selezionate la sorgente da regolare

Premete il tasto [SRC].

### 2 Selezionate il modo di controllo audio

Premete la manopola [VOL].

### 3 Selezionate la voce audio da regolare

Premete la manopola [VOL].

Ad ogni pressione della manopola, le voci da regolare cambiano come indicato nella tabella sottostante.

### 4 Regolazione dei livelli

Girate la manopola [VOL].

Oggetto di regolazione	Display	Selezione
Livello subwoofer*	"SW L"	-15 — +15
System Q	"NATURAL"/ "ROCK"/"POPS"/ "EASY"/"TOP40"/ "JAZZ"	Naturale/ Musica rock/Musica pop/ Musica leggera/Top 40/ Musica jazz
Livello dei bassi	"BAS L"	-8 — +8
Livello dei medi	"MID L"	-8 — +8
Livello degli alti	"TRE L"	-8 — +8
Bilanciamento	"BAL"	Sinistra 15 — Destra 15
Fader	"FAD"	Posteriore 15 — Anteriore 15

*Conclusione delle operazioni (modo di controllo volume)*

### Il System Q

- Consente di richiamare le regolazioni sonore prefissate più adatte per i diversi tipi di musica.
- Ciascun valore di impostazione viene cambiato con la funzione <Impostazione dell'altoparlante> (pagina 111). Innanzitutto, selezionate il tipo di altoparlante con l'impostazione altoparlante.
- "USER": Ciò appare quando si regola il livello dei toni bassi, medi e alti. Tali livelli vengono richiamati quando viene selezionato "USER".
- \*Funzione di KDC-W4037

## 5 Conclusione delle operazioni

**Premete un qualsiasi tasto.**

Premete un tasto qualsiasi, ad esclusione della manopola [VOL] e del tasto [ATT].

## Impostazioni audio

Impostare le regolazioni audio, come l'offset del volume.

### 1 Selezionate la sorgente da regolare

Premete il tasto [SRC].

### 2 Inserite il modo di impostazione audio

Premete e mantenete premuta la manopola [VOL] per almeno 1 secondo.

### 3 Selezionate la voce di impostazione audio da regolare

Premete la manopola [VOL].

Ad ogni pressione della manopola, le voci da regolare cambiano come indicato nella tabella sottostante.

### 4 Regolate la voce di impostazione audio

Girate la manopola [VOL].

Oggetto di regolazione	Display	Selezione
Filtro passa basso*	"LPF"	80/120/160/Escluso Hz
Offset del volume	"V-OFF"	-8 — ±0 (AUX: -8 — +8)



- Offset del volume: Il volume di ogni sorgente può essere impostato in modo diverso dal volume principale.

- \*Funzione di KDC-W4037

## 5 Conclusione delle operazioni

**Premete e mantenete premuta la manopola [VOL] per almeno 1 secondo.**

## Bass Boost

Consente di migliorare i toni bassi intervenendo su un unico tasto.

### Premete il tasto [B.BOOST].

Premendo una volta il tasto, viene visualizzata l'attuale regolazione del Bass Boost.

Ad ogni pressione del tasto, commuta il tipo di regolazione del Bass Boost.

Display	Impostazione
Bass Boost 1	"BB-L L1"
Bass Boost 2	"BB-L L2"
Bass Boost off	"BB-L OFF"

## Impostazione dell'altoparlante

Per garantire che le impostazioni System Q siano ottimali con ogni tipo di altoparlante.

### 1 Attivate il modo di attesa

#### Premete il tasto [SRC].

Selezionate "STANDBY".

### 2 Selezionate il modo di impostazione dell'altoparlante

#### Premete la manopola [VOL].

### 3 Selezionate il tipo di altoparlante

#### Girate la manopola [VOL].

Ogni volta che girate la manopola, l'impostazione cambia come indicato nella tabella sottostante.

Tipo di altoparlante	Display
DISATTIVATO	"SP OFF"
Per altoparlanti da 5/4 pollici	"SP 5/4"
Per altoparlanti da 6/6x9 pollici	"SP 6*9/6"
Per altoparlanti OEM	"SP OEM"

### 4 Conclusione delle operazioni

#### Premete la manopola [VOL].

## Commutazione del display

Commutazione delle informazioni visualizzate.

### 1 Attivate il modo di commutazione del display

#### Premete la manopola di controllo per almeno 1 secondo.

"DISP SEL" appare sul display.

### 2 Selezionate la voce del display

Spingete la manopola di controllo verso [◀◀] o [▶▶].

#### Nella sorgente sintonizzatore (KDC-W237)

Informazione	Display
Frequenza	"FREQ"
Orologio	"CLOCK"

#### Nella sorgente sintonizzatore

Informazione	Display
Frequenza (MW, LW)	"FREQ"
Nome del servizio del programma (FM)	"FREQ/PS"
Testo radio, nome del servizio del programma (FM)	"R-TEXT"
Orologio	"CLOCK"

#### Nella sorgente CD e disco esterno

Informazione	Display
Titolo del disco	"D-TITLE"
Titolo del brano	"T-TITLE"
Durata del brano e numero del brano	"P-TIME"
Orologio	"CLOCK"

#### Nella sorgente del file audio

Informazione	Display
Titolo del brano e nome dell'artista	"TITLE"
Nome dell'album e nome dell'artista	"ALBUM"
Nome della cartella	"FOLDER"
Nome del file	"FILE"
Durata del brano e numero del brano	"P-TIME"
Orologio	"CLOCK"

#### Nel modo di attesa/ sorgente ingresso ausiliario

Informazione	Display
Nome della sorgente	"SRC NAME"
Orologio	"CLOCK"

### 3 Conclusione delle operazioni

#### Premete la manopola di controllo.



- Il nome dell'album non può essere visualizzato nel file WMA.
- Se l'elemento selezionato da visualizzare non ha informazioni, viene visualizzata una informazione alternativa.

## Caratteristiche generali

Funzione di KDC-W4037

### Uscita subwoofer

Attivare o disattivare l'uscita Subwoofer.

**Mantenete premuto [AM] della manopola di controllo per almeno 2 secondi.**

Ad ogni pressione della manopola, l'uscita del subwoofer cambia tra ON (acceso) e OFF (spento). Quando è attivata, appare sul display "SW ON".

### Frontalino antifurto

Potete rimuovere il frontalino e portarlo con voi per prevenire eventuali furti.

#### Rimozione del frontalino

**Premete il tasto di apertura.**

Il frontalino è sbloccato e pronto per la rimozione.



- Il frontalino è uno strumento ad alta precisione e può essere danneggiato da urti o vibrazioni.
- Tenere il frontalino nell'apposita custodia quando viene rimosso.
- Non esporre il frontalino (e la relativa custodia) alla luce diretta del sole o a calore e umidità eccessivi. Evitare anche luoghi molto polverosi o soggetti a schizzi d'acqua.

#### Reinstallazione del frontalino

**1 Allineate le sporgenze dell'unità con le scanalature del frontalino.**

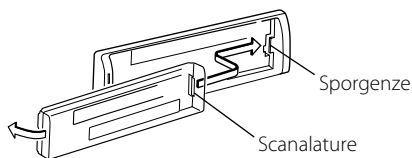

**2 Spingete il frontalino verso l'interno finché non sentirete uno scatto.**

Il frontalino viene bloccato, permettendovi così di usare l'unità.

### Silenziamento all'arrivo di una telefonata

Il sistema audio si ammutolisce automaticamente all'arrivo di una telefonata.

#### Quando arriva una chiamata

"CALL" appare sul display.

Il sistema audio entra nel modo di pausa.

#### Ascolto audio durante una chiamata

**Premete il tasto [SRC].**

Il display "CALL" scompare e il sistema audio si accende nuovamente.

#### Quando termina la chiamata

**Riattaccare.**

Il display "CALL" scompare e il sistema audio si accende nuovamente.



- Per utilizzare la funzione di silenziamento all'arrivo di una telefonata, è necessario collegare il cavo MUTE al telefono tramite un accessorio per telefoni disponibile in commercio. Fate riferimento a <Collegamento dei cavi ai terminali> (pagina 131).



## Caratteristiche del sintonizzatore

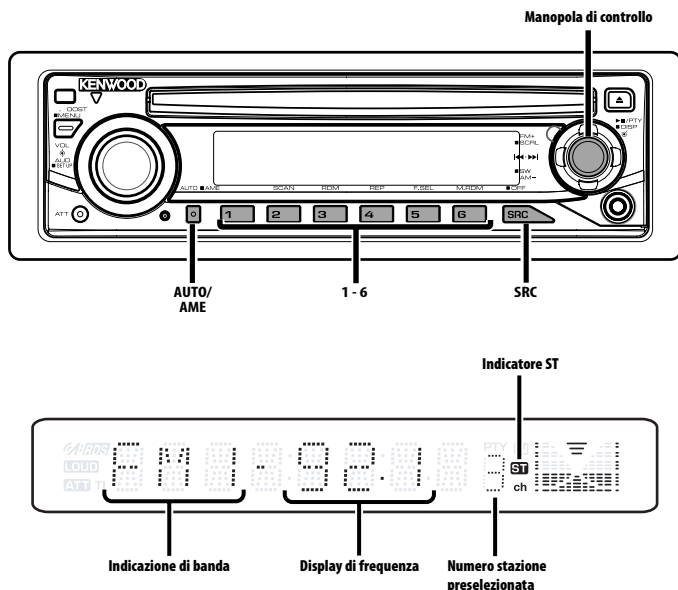

### Sintonizzazione

Selezione della stazione.

#### 1 Selezionate il sintonizzatore

Premete il tasto [SRC].

Selezionate "TUNER".

#### 2 Selezionate la banda

Spingete la manopola di controllo verso [FM] o [AM].

Ogni volta che posizionare la manopola verso [FM], l'unità cambia tra le bande FM1, FM2 e FM3.

#### 3 Sintonizzate le stazioni verso l'alto o verso il basso

Spingete la manopola di controllo verso [◀◀] o [▶▶].



- Durante la ricezione delle stazioni stereo si accende l'indicatore "ST".

Funzione di KDC-W237

### Modo di sintonizzazione

Scegliete il modo di sintonizzazione.

#### Premete il tasto [AUTO].

Ad ogni pressione del tasto, il modo di sintonizzazione cambia come mostrato nella tabella sottostante.

Modo di sintonizzazione	Display	Funzionamento
Ricerca automatica	"AUTO 1"	Ricerca automatica di una stazione.
Ricerca delle stazioni preselezionate	"AUTO 2"	Ricerca nell'ordine delle stazioni memorizzate nella memoria delle preselezioni.
Manuale	"MANUAL"	Sintonizzazione manuale.

# Caratteristiche del sintonizzatore

---

## Memoria di preselezione delle stazioni

---

Memorizzazione della stazione.

### 1 Selezionate la banda

Spingete la manopola di controllo verso [FM] o [AM].

### 2 Selezionate la frequenza da memorizzare

Spingete la manopola di controllo verso [◀◀] o [▶▶].

### 3 Memorizzate la frequenza

Premete il tasto [1] — [6] desiderato per almeno 2 secondi.

Il display del numero di preselezione lampeggia 1 volta.

In ciascuna banda, potete memorizzare 1 stazione in ciascun tasto [1] — [6].

## Memorizzazione automatica

---

Memorizzazione automatica di stazioni che offrono una buona ricezione.

### 1 Selezionate la banda per la memorizzazione automatica

Spingete la manopola di controllo verso [FM] o [AM].

### 2 Attivate il modo di memorizzazione automatica

Premete il tasto [AME] per almeno 2 secondi.

"A-MEMORY" appare sul display.

Quando le 6 stazioni che si possono ricevere sono state memorizzate, si chiude il modo di memorizzazione automatica.



- Quando è attivata la funzione <AF (Ricerca delle frequenze alternative)> (pagina 125), solo le stazioni RDS verranno memorizzate.
- Quando viene effettuata la memorizzazione automatica nella banda FM2, le stazioni RDS preselezionate nella banda FM1 non verranno memorizzate. Ugualmente, quando avviene la memorizzazione nella banda FM3, le stazioni RDS preselezionate nelle bande FM1 e FM2 non verranno memorizzate.

## Sintonizzazione con preselezione

---

Richiamo delle stazioni memorizzate.

### 1 Selezionate la banda

Spingete la manopola di controllo verso [FM] o [AM].

### 2 Richiamo della stazione

Premete il tasto [1] — [6] desiderato.

## Caratteristiche RDS

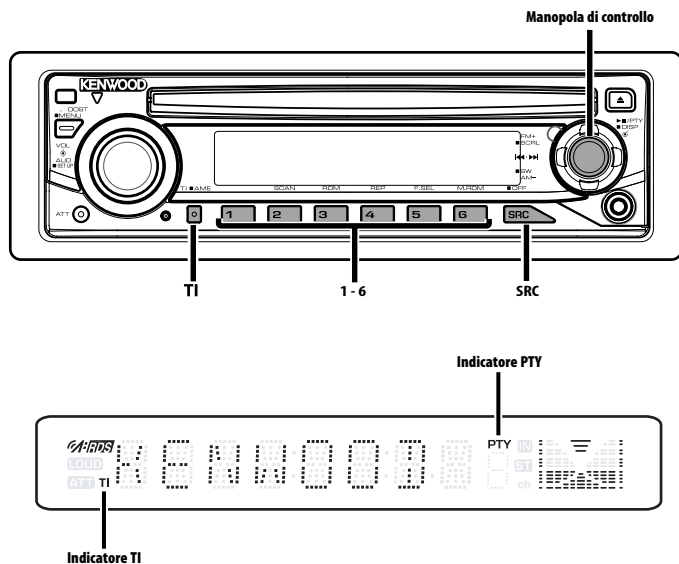

### Informazioni sul traffico

Commutazione automatica alle informazioni sul traffico quando ha inizio un bollettino sul traffico, anche se non state ascoltando la radio.

#### Premete il tasto [TI].

Ad ogni pressione del tasto, la funzione di informazioni sul traffico viene attivata o disattivata. Quando è attivata, è acceso l'indicatore "TI".

Quando non è possibile ricevere le informazioni sul traffico, lampeggia l'indicatore "TI".

Quando ha inizio un bollettino sul traffico, appare sul display "TRAFFIC" e l'ascolto si commuta sulle informazioni sul traffico.



- Se si attiva la funzione di informazioni sul traffico durante la ricezione di una stazione AM, l'unità si commuta automaticamente su una stazione FM.
- Durante la ricezione delle informazioni sul traffico, il volume a cui le ascoltate viene memorizzato automaticamente e ritornerà la prossima volta che riceverete delle informazioni sul traffico.

### Ricezione di altre stazioni di informazioni sul traffico

Spingete la manopola di controllo verso [◀◀] o [▶▶].



- Le informazioni sul traffico possono essere commutate nella fonte sintonizzatore. Comunque, non è possibile commutare le informazioni sul traffico durante la ricezione del bollettino del traffico ricevuta da fonti diverse da quella del sintonizzatore.

### Scorrimiento testo radio

Il testo radio trasmesso dalla stazione RDS scorre sul display.

**Mantenete premuto [FM] della manopola di controllo per almeno 2 secondi.**

## Caratteristiche RDS

### PTY (Tipo di programma)

Selezione del tipo di programma e ricerca di una stazione.

#### 1 Attivate il modo PTY

##### Premete la manopola di controllo.

Si accende l'indicatore "PTY".



- Questa funzione non può essere usata durante i bollettini sul traffico o la ricezione AM.

#### 2 Selezionate il tipo del programma

##### Spingete la manopola di controllo verso [FM] o [AM].

Ad ogni pressione della manopola, il tipo di programma cambia come indicato nella tabella sottostante.

Num.	Tipo di programma	Display
1.	Parlato	"SPEECH"
2.	Musica	"MUSIC"
3.	Notizie	"NEWS"
4.	Attualità	"AFFAIRS"
5.	Informazione	"INFO"
6.	Sport	"SPORT"
7.	Programmi educativi	"EDUCATE"
8.	Teatro	"DRAMA"
9.	Cultura	"CULTURE"
10.	Scienza	"SCIENCE"
11.	Varie	"VARIED"
12.	Musica pop	"POP M"
13.	Musica rock	"ROCK M"
14.	Musica leggera	"EASY M"
15.	Musica classica leggera	"LIGHT M"
16.	Musica classica	"CLASSICS"
17.	Altri tipi di musica	"OTHER M"
18.	Meteo	"WEATHER"
19.	Finanza	"FINANCE"
20.	Programmi per bambini	"CHILDREN"
21.	Affari sociali	"SOCIAL"
22.	Religione	"RELIGION"
23.	Chiamate in diretta	"PHONE IN"
24.	Viaggi	"TRAVEL"
25.	Tempo libero	"LEISURE"
26.	Musica jazz	"JAZZ"
27.	Musica country	"COUNTRY"
28.	Musica nazionale	"NATION M"
29.	Revival	"OLDIES"
30.	Musica folk	"FOLK M"
31.	Documentari	"DOCUMENT"



- I modi Parlato e Musica includono i tipi di programma indicati di seguito.  
Musica: Num. 12 — 17, 26 — 30  
Parlato: Num. 3 — 11, 18 — 25, 31
- Il tipo di programma può essere memorizzato nei tasti [1] — [6] per poi essere richiamato rapidamente. Fate riferimento a <Preselezione del tipo di programma> (pagina 116).
- Potete cambiare la lingua del display. Fate riferimento alla sezione <Cambio della lingua per la funzione PTY> (pagina 117).

#### 3 Localizzate una stazione che trasmetta il tipo di programma selezionato

##### Spingete la manopola di controllo verso [◀◀] o [▶▶].

Per localizzare altre stazioni, premete nuovamente [◀◀] o [▶▶] della manopola di controllo.



- Se non viene localizzato quel tipo di programma, appare sul display l'indicazione "NO PTY". Selezionate un altro tipo di programma.

#### 4 Conclusione delle operazioni

##### Premete la manopola di controllo.

### Preselezione del tipo di programma

Memorizzazione del tipo di programma nella memoria del tasto di preselezione per poter poi richiamare lo stesso rapidamente.

#### Preselezione del tipo di programma

##### 1 Selezionate il tipo di programma da memorizzare

Fate riferimento a <PTY (Tipo di programma)> (pagina 116).

##### 2 Memorizzazione del tipo di programma

Premete il tasto [1] — [6] desiderato per almeno 2 secondi.

#### Richiamo del tipo di programma preselezionato

##### 1 Attivate il modo PTY

Fate riferimento a <PTY (Tipo di programma)> (pagina 116).

##### 2 Richiamate il tipo di programma

Premete il tasto desiderato [1] — [6].

## Cambio della lingua per la funzione PTY

Selezione della lingua di visualizzazione del tipo di programma.

### 1 Attivate il modo PTY

Fate riferimento a <PTY (Tipo di programma)> (pagina 116).

### 2 Attivate il modo di cambio della lingua

Premete il tasto [TI].

### 3 Selezionate la lingua

Spingete la manopola di controllo verso [FM] o [AM].

Ad ogni pressione della manopola, la lingua cambia come indicato nella tabella sottostante.

Lingua	Display
Inglese	"ENGLISH"
Francese	"FRENCH"
Tedesco	"GERMAN"

### 4 Conclusione delle operazioni

Premete il tasto [TI].

## Funzioni di controllo del CD/file audio/disco esterno

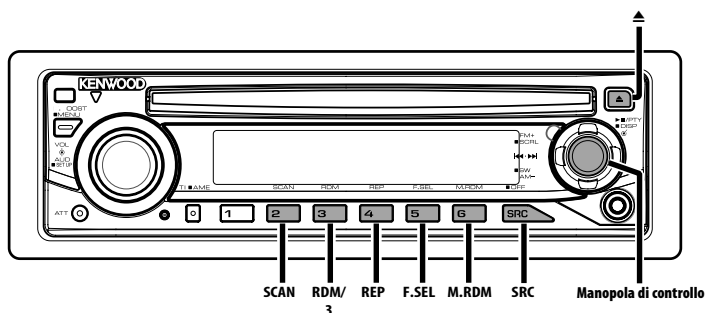

### Riproduzione del CD e dei file audio

#### Quando il disco è stato inserito

Premete il tasto [SRC].

Selezionate "CD".



- Quando si inserisce un CD, si accende l'indicatore "IN".

#### Pausa e riproduzione

Premete la manopola di controllo.

Ad ogni pressione della manopola, l'unità entra nel modo di pausa o riproduzione del brano.

#### Espulsione del CD

Premete il tasto [▲].



- Fate riferimento a <Informazioni sui file audio> (pagina 107) per ulteriori informazioni sui file audio riproducibili dai vari modelli.
- Si può espellere il disco per circa 10 minuti dopo aver spento il motore.

Funzione di KDC-W4037/KDC-W3537

### Riproduzione dei dischi esterni

Riproduzione dei dischi inseriti nel lettore di dischi opzionale collegato a quest'unità.

Premete il tasto [SRC].

Selezionate il lettore desiderato.

**Esempi di display:**

Display	Lettore CD
"CD CH"	Multilettore CD
"MD CH"	Multilettore MD

#### Pausa e riproduzione

Premete la manopola di controllo.

Ad ogni pressione della manopola, l'unità entra nel modo di pausa o riproduzione del brano.



- L'indicazione sul display per il disco numero 10 è "0".
- Le funzioni che possono essere usate e le informazioni che possono essere visualizzate dipendono dai lettori di dischi esterni installati.

## Avanzamento rapido e riavvolgimento

---

### Avanzamento rapido

Spingete la manopola di controllo verso [▶▶].

Rilasciate per riprendere la riproduzione.

### Riavvolgimento

Spingete la manopola di controllo verso [◀◀].

Rilasciate per riprendere la riproduzione.



- Nessun suono non viene emesso durante la ricerca dei file audio.
- Durante avanzamento e riavvolgimento rapido dei file audio non viene visualizzato il tempo preciso della traccia.

## Ricerca brano/file

---

Ricerca di un brano sul disco o nella cartella dei file audio.

Spingete la manopola di controllo verso [◀◀] o [▶▶].

*Funzione del multilettores/ File audio*

### Ricerca disco/Ricerca cartella

---

Selezione di un disco inserito nel multilettores o della cartella registrata sui media file audio.

Spingete la manopola di controllo verso [FM] o [AM].

*Funzione di KDC-W4037/KDC-W3537*

*Funzione del telecomando*

### Ricerca diretta del brano/file

---

Per ricercare un brano/file inserendone direttamente il numero.

**1 Inserite il numero del brano/file**  
Premete i tasti numerici sul telecomando.

**2 Effettuate la ricerca del brano/file**  
Premete il tasto [◀◀] o il tasto [▶▶].

**Cancelazione della ricerca diretta del brano/file**

Premete il tasto [▶II].

*Funzione di KDC-W4037/KDC-W3537*

*Funzione dei multilettores con telecomando*

### Ricerca diretta del disco

---

Per ricercare un disco inserendone direttamente il numero.

**1 Inserite il numero del disco**  
Premete i tasti numerici sul telecomando.

**2 Effettuate la ricerca del disco**  
Premete il tasto [+] o [-].

**Cancelazione della ricerca diretta del disco**

Premete il tasto [▶II].



- Inserite "0" per selezionare il disco 10.

## Funzioni di controllo del CD/file audio/disco esterno

### Ripetizione brano/file/disco/cartella

Riproduzione ripetuta del disco nel multilettore o nella cartella dei file audio in fase di ascolto.

**Premete il tasto [REP].**

Ad ogni pressione del tasto, la funzione di ripetizione cambia come mostrato nella tabella sottostante.

#### Nella sorgente CD e disco esterno

Funzione di ripetizione	Display
Ripetizione del brano	"TRAC REP"
Ripetizione del disco (nel multilettore)	"DISC REP"
DISATTIVATO	"REP OFF"

#### Nella sorgente del file audio

Funzione di ripetizione	Display
Ripetizione del file	"FILE REP"
Ripetizione della cartella	"FOLD REP"
DISATTIVATO	"REP OFF"

### Scansione dei brani

Riproduzione della parte iniziale di ogni brano sul disco o nella cartella dei file audio in fase di riproduzione e ricerca del brano da ascoltare.

#### 1 Avvio della scansione dei brani

**Premete il tasto [SCAN].**

"TRAC SCN"/"FILE SCN" appare sul display.

#### 2 Fermate la scansione quando è in fase di riproduzione il brano che desiderate ascoltare

**Premete il tasto [SCAN].**

### Riproduzione casuale

Riproduzione casuale di tutti i brani sul disco o nella cartella dei file audio.

**Premete il tasto [RDM].**

Ad ogni pressione del tasto, la riproduzione casuale si attiva o si disattiva.

Quando è attivata, appare sul display "DISC RDM"/"FOLD RDM".



- Quando spingete la manopola di controllo verso [▶▶], ha inizio la riproduzione del brano successivo.

Funzione di KDC-W4037/KDC-W3537

Funzione del multilettore

### Riproduzione casuale dei dischi nel multilettore

Riproduzione in ordine casuale di tutti i brani su tutti i dischi nel multilettore.

**Premete il tasto [M.RDM].**

Ad ogni pressione del tasto, la riproduzione casuale dal caricatore si attiva o si disattiva.

Quando è attivata, appare sul display "MGZN RDM".



- Quando spingete la manopola di controllo verso [▶▶], ha inizio la riproduzione del brano successivo.



Funzione del file audio

## Selezione cartella

Selezione rapida della cartella da ascoltare.

### 1 Attivate il modo di selezione cartella

Premete il tasto [F.SEL].

"FLD SEL" appare sul display.

Nel modo di selezione, le informazioni della cartella appaiono come segue.

Visualizza il nome della cartella

Visualizza il nome dell'attuale cartella.

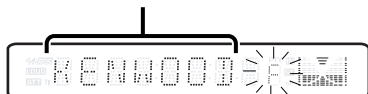

### 2 Selezionate il livello della cartella

Spingete la manopola di controllo verso [FM] o [AM].

Usate [FM] della manopola di controllo per diminuire di un livello e [AM] della manopola di controllo per aumentare di un livello.

**Selezione di una cartella nello stesso livello**

Spingete la manopola di controllo verso [◀◀] o [▶▶].

Usate [◀◀] della manopola di controllo per raggiungere la cartella precedente e [▶▶] per raggiungere la cartella successiva.

**Ritorno al livello superiore**

Premere il tasto [3].

### Scorrimento del display del nome della cartella

Mantenete premuto [FM] della manopola di controllo per almeno 2 secondi.

### 3 Confermate la cartella da riprodurre

Premete la manopola di controllo.

L'unità esce dal modo di selezione cartella e il file audio contenuto nella cartella appare sul display.

### Cancellazione del modo di selezione della cartella

Premete il tasto [F.SEL].

## Scorrimento testo/titolo

Scorrimento del testo CD visualizzato o del testo del file audio.

Mantenete premuto [FM] della manopola di controllo per almeno 2 secondi.

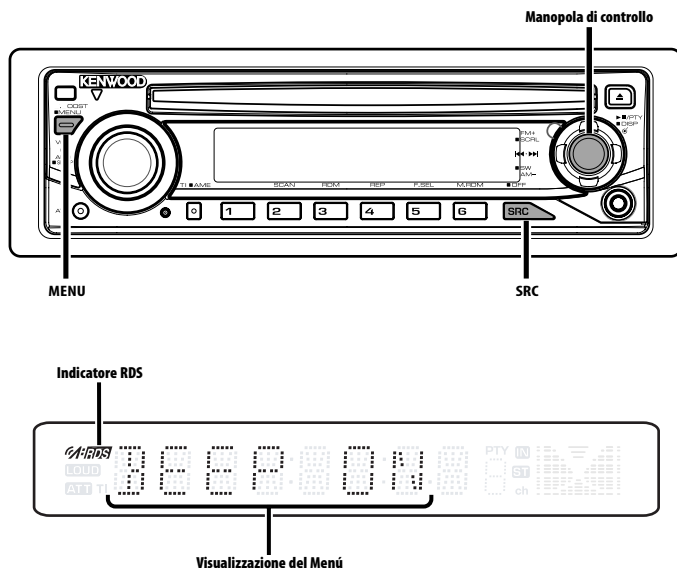

### Sistema a menu

Impostazione di funzioni quali tono di conferma durante l'operazione ecc.

Di seguito viene spiegato il metodo operativo principale del sistema a menu. Il riferimento per le voci del menu e l'impostazione delle stesse sono spiegati dopo questa sezione.

#### 1 Attivate il modo menu

Premete il tasto [MENU] per almeno 1 secondo. "MENU" appare sul display.

#### 2 Selezionate la voce del menu

Spingete la manopola di controllo verso [FM] o [AM].

Esempio: Quando desiderate impostare il tono di conferma, selezionate la voce "BEEP".

#### 3 Impostate la voce del menu

Spingete la manopola di controllo verso [◀◀] o [▶▶].

Esempio: Quando selezionate "BEEP", l'unità cambia tra "BEEP ON" o "BEEP OFF" ad ogni pressione del tasto. Selezionate 1 come impostazione.

Potete continuare ritornando al passo 2 ed impostare altre voci.

#### 4 Conclusione delle operazioni

Premete il tasto [MENU].



- Quando esistono più possibilità selezionabili per una voce, viene riportata una tabella con le scelte possibili. (Normalmente, l'impostazione superiore nella tabella è quella di fabbrica.)

Inoltre, le voci che non sono applicabili (<Regolazione manuale dell'orologio> ecc.) vengono descritte caso per caso.

Funzione di KDC-W4037/KDC-W3537  
Nel modo di attesa

## Codice di sicurezza

L'attivazione del codice di sicurezza impedisce l'uso dell'unità audio da parte di terzi. Una volta attivato il codice di sicurezza, è richiesto l'inserimento del codice di sicurezza autorizzato per accendere l'unità audio quando questa è rimossa dal veicolo. L'indicazione dell'attivazione del codice di sicurezza impedisce il furto della vostra preziosa unità audio.



- Quando si attiva il codice di sicurezza, non sarà possibile disattivarlo. Osservate che il vostro codice di sicurezza è il codice a 4 cifre riportato sul "Car Audio Passport" inserito nell'imballaggio.

### 1 Attivate il modo di attesa

**Premete il tasto [SRC].**

Selezionate "STANDBY".

### 2 Attivate il modo menu

**Premete il tasto [MENU] per almeno 1 secondo.**

Quando è visualizzato "MENU", appare sul display l'indicazione "CODE SET".

### 3 Attivate il modo codice di sicurezza

**Premete la manopola di controllo per almeno 1 secondo.**

Il display visualizza alternativamente "ENTER" e "CODE".

### 4 Spostatevi sulla cifra da inserire

Spingete la manopola di controllo verso [◀◀] o [▶▶].

### 5 Selezionate il numero del codice di sicurezza

Spingete la manopola di controllo verso [FM] o [AM].

### 6 Ripetete i passi 4 e 5 e completate l'inserimento del codice di sicurezza.

### 7 Confermate il codice di sicurezza

**Premete la manopola di controllo per almeno 3 secondi.**

Il display visualizza alternativamente "RE-ENTER" e "CODE".

### 8 Effettuate i passi da 4 a 7 dell'operazione e reinserte il codice di sicurezza.

"APPROVED" appare sul display.

Viene attivato il codice di sicurezza.



- Se inserite un codice diverso da quello corretto, bisogna riprendere dal passo 4.

**Ripristino della funzione del codice di sicurezza quando l'unità audio viene usata per la prima volta dopo essere stata rimossa dalla fonte di alimentazione della batteria oppure viene premuto il tasto di ripristino**

#### 1 Accendete la corrente.

#### 2 Effettuate i passi da 4 a 7 dell'operazione e reinserte il codice di sicurezza.

"APPROVED" appare sul display.

Ora potete utilizzare l'unità.



- Se viene immesso un codice errato, sul display appare "WAITING" e non è possibile reinserire il codice per il tempo indicato in tabella. Al termine di questa attesa, sul display appare "CODE" e si può effettuare un nuovo tentativo.

Numero di inserimenti di un codice errato	Tempo di attesa
1	—
2	5 minuti
3	1 ora
4	24 ore

Nel modo di attesa

## Tono di conferma operazione

Attivazione/disattivazione del tono di conferma operazione (segnale acustico).

Display	Impostazione
"BEEP ON"	Si sente un segnale acustico.
"BEEP OFF"	Segnale acustico cancellato.

## Sistema menu

Nel modo di attesa

### Regolazione manuale dell'orologio



- Potete effettuare questa regolazione quando è disattivata la funzione <Sincronizzazione dell'orologio> (pagina 124).

#### 1 Selezionate il modo di regolazione dell'orologio

Spingete la manopola di controllo verso [FM] o [AM].

Selezionate "CLK ADJ".

#### 2 Attivate il modo di regolazione dell'orologio

Premete la manopola di controllo per almeno 1 secondo.

Lampeggia il display dell'orologio.

#### 3 Regolate le ore

Spingete la manopola di controllo verso [FM] o [AM].

Regolate i minuti

Spingete la manopola di controllo verso [◀◀] o [▶▶].

#### 4 Conclusione delle operazioni

Premete il tasto [MENU].

Funzione di KDC-W4037/KDC-W3537/KDC-W3037/KDC-W311

Nel modo di attesa

### Sincronizzazione dell'orologio

Sincronizza l'orologio interno dell'unità con l'orario trasmesso dalle emittenti RDS.

Display	Impostazione
"SYNC ON"	Sincronizza l'orologio.
"SYNC OFF"	Regola manualmente l'orologio.



- Ci vogliono da 3 a 4 minuti per sincronizzare l'orologio.

Nel modo di attesa

### DSI (Indicatore di sistema disabilitato)

Lampeggia un indicatore rosso sull'unità dopo la rimozione del frontalino, avvertendo così potenziali ladri della sua mancanza.

Display	Impostazione
"DSI ON"	LED lampeggiante.
"DSI OFF"	LED spento.

Funzione di KDC-W4037

Nel modo di attesa

### Illuminazione selezionabile

Selezione del colore verde o rosso per l'illuminazione dei tasti.

Display	Impostazione
"KEY RED"	Il colore di illuminazione è rosso.
"KEY GRN"	Il colore di illuminazione è verde.

### Dimmer

Potete ridurre la luminosità del display usando la funzione del dimmer.

Display	Impostazione
"DIM ON"	La luminosità si attenua.
"DIM OFF"	La luminosità non si attenua.

Funzione di KDC-W4037

Nel modo di attesa

### Commutazione dell'uscita preamplificata

Commutazione dell'uscita preamplificata tra canali posteriori e subwoofer. (Se si seleziona subwoofer, il controllo del fader non ha effetto su questa uscita.)

Display	Impostazione
"SWPRE R"	Uscita preamplificata posteriore.
"SWPRE SW"	Uscita preamplificata per subwoofer.

Nella sorgente del file audio

### Impostazione della funzione Supreme

Quando vengono riprodotti file MP3 o WMA codificati a bassa velocità (inferiore a 96 kb/sec. (fs=32 k, 44,1 k, 48 kHz)), questa funzione ristabilisce la loro regione ad alta frequenza per un approccio alla qualità sonora degli equivalenti di questi file ad

una velocità elevata. L'elaborazione è ottimizzata per il formato di compressione utilizzato (MP3 o WMA) e la regolazione viene applicata alla velocità di trasmissione utilizzata.

Display	Impostazione
"SPRM ON"	Riproduce suoni usando la funzione Supreme.
"SPRM OFF"	Riproduce il suono originale memorizzato nel file audio.



- L'effetto sonoro può essere impercettibile a seconda della relazione tra il formato del file audio e l'impostazione.

*Funzione di KDC-W4037/KDC-W3537/KDC-W3037/KDC-W311*

## Impostazione dell'intervallo tra due notiziari

L'unità commuta automaticamente su un notiziario, anche se non state ascoltando la radio. Inoltre, potete impostare l'intervallo di tempo minimo tra due notiziari.

Display e impostazione
"NEWS OFF"
"NEWS 00M"
⋮
"NEWS 90M"

Se si imposta un valore tra "NEWS 00M" — "NEWS 90M", si attiva la funzione di intervallo tra due notiziari.

Quando è attivata, è illuminato l'indicatore "NEWS". Quando ha inizio un notiziario, appare "NEWS" e lo si ascolta.



- Se scegliete l'impostazione "20MIN", non verranno ricevuti altri notiziari per 20 minuti dopo la ricezione del primo.
- Il volume del notiziario è allo stesso livello impostato per <Informazioni sul traffico> (pagina 115).
- Questa funzione è disponibile solo se la stazione desiderata trasmette il codice PTY per i notiziari o se appartiene ad una rete <Enhanced Other Network> che trasmette il codice PTY per i notiziari.
- Nell'intervallo tra due notiziari, l'unità cambia automaticamente ad una stazione FM.

*Nel modo di sintonizzazione*

## Sintonizzazione delle emittenti locali

Vengono localizzate solo le stazioni che offrono una buona ricezione.

Display	Impostazione
"LO.S OFF"	È disattivata la funzione di sintonizzazione automatica locale.
"LO.S ON"	È attivata la funzione di sintonizzazione automatica locale.

*Funzione di KDC-W4037/KDC-W3537/KDC-W3037/KDC-W311*

*Nel modo di sintonizzazione*

## Modo di sintonizzazione

Imposta il modo di sintonizzazione.

Modo di sintonizzazione	Display	Funzionamento
Ricerca automatica	"AUTO 1"	Ricerca automatica di una stazione.
Ricerca delle stazioni preselezionate	"AUTO 2"	Ricerca nell'ordine delle stazioni memorizzate nella memoria delle preselezioni.
Manuale	"MANUAL"	Sintonizzazione manuale.

*Funzione di KDC-W4037/KDC-W3537/KDC-W3037/KDC-W311*

## AF (Ricerca delle frequenze alternative)

Quando la ricezione è di cattiva qualità, l'unità cerca automaticamente lo stesso programma da una stazione RDS con una migliore ricezione.

Display	Impostazione
"AF ON"	La funzione AF è attivata.
"AF OFF"	La funzione AF è disattivata.

Quando è attivata la funzione AF, è illuminato l'indicatore "RDS".



- Quando non sono disponibili altre stazioni con una migliore ricezione nella rete RDS, si può sentire la trasmissione solo in modo frammentario. In tal caso, disattivate la funzione AF.

## Sistema menu

Funzione di KDC-W4037/KDC-W3537/KDC-W3037/  
KDC-W311

### Circostrizione della "Regione RDS" (funzione di limitazione regionale)

Potete scegliere di circostrivere o meno ad una specifica regione la ricerca delle frequenze alternative RDS.

Display	Impostazione
"REG ON"	È attivata la funzione di limitazione regionale.
"REG OFF"	È disattivata la funzione di limitazione regionale.



- Senza limitare la funzione AF alla regione e alla rete specificata, questa imposta la ricerca della stazione con una buona ricezione nella stessa rete RDS.

Funzione di KDC-W4037/KDC-W3537/KDC-W3037/  
KDC-W311

### Sintonizzazione automatica TP

Quando è stata attivata la funzione TI e le condizioni di ricezione delle informazioni sul traffico non sono buone, verrà automaticamente ricercata un'altra stazione di informazioni sul traffico con migliore ricezione.

Display	Impostazione
"ATPS ON"	È stata attivata la funzione di sintonizzazione automatica TP.
"ATPS OFF"	È stata disattivata la funzione di sintonizzazione automatica TP.

In ricezione FM

### Ricezione mono

Potete ridurre il rumore delle trasmissioni stereo commutandole in mono.

Display	Impostazione
"MONO OFF"	È disattivata la ricezione mono.
"MONO ON"	È attivata la ricezione mono.

### Selezione del nome dell'ingresso ausiliario

Per selezionare il display quando si è passati alla sorgente dell'ingresso ausiliario.

- 1 Selezionate la sorgente sull'ingresso ausiliario**  
Premete il tasto [SRC].  
Selezionate "AUX"/"AUX EXT".

- 2 Attivate il modo menu**  
Premete il tasto [MENU] per almeno 1 secondo.  
"MENU" appare sul display.

- 3 Selezionate il modo di selezione del display per l'ingresso ausiliario**  
Spingete la manopola di controllo verso [FM] o [AM].  
Selezionate "NAME SET".

- 4 Attivate il modo di impostazione del nome per l'ingresso ausiliario**  
Premete la manopola di controllo per almeno 1 secondo.  
Appare sul display il nome attualmente selezionato.

- 5 Selezionate il nome per l'ingresso ausiliario**  
Spingete la manopola di controllo verso [◀◀] o [▶▶].  
Ad ogni pressione della manopola, il display cambia come indicato nella tabella sottostante.
  - "AUX"/"AUX EXT"
  - "DVD"
  - "PORTABLE"
  - "GAME"
  - "VIDEO"
  - "TV"

- 6 Conclusione delle operazioni**  
Premete il tasto [MENU].



- Quando l'operazione si ferma per 10 secondi, il nome è registrato e il modo d'impostazione del display per l'ingresso ausiliario si chiude.
- Potete impostare il display per l'ingresso ausiliario solo quando usate l'ingresso ausiliario del modello KCA-S220A opzionale.

### Scorrimento del testo

Impostazione dello scorrimento del testo visualizzato.

Display	Impostazione
"SCL MANU"	Non scorre.
"SCL AUTO"	Scorre quando cambia il display.



- Il testo scorre come indicato di seguito.
  - Testo CD
  - Nome della cartella/ Nome del file/  
Titolo del brano/ Nome dell'artista/ Nome dell'album
  - Titolo MD
  - Testo radio

Funzione del KDC-W4037/KDC-W3537/KDC-W3037/  
KDC-W311/KDC-W237 (area di mercato russo)  
Nel modo di attesa

## Selezione dei caratteri russi

Selezionate Russo come lingua di visualizzazione testo.

Display	Impostazione
"RUS ON"	Visualizza i testi usando i caratteri russi.
"RUS OFF"	Visualizza i testi usando i caratteri europei.



- I testi visualizzati usando i caratteri russi sono come segue:
  - Nome della cartella/ Nome del file/ Titolo del brano/ Nome dell'artista/ Nome dell'album
  - Testo CD (sorgente CD interna)
- I testi non possono distinguere tra lettere maiuscole e minuscole nei caratteri russi.

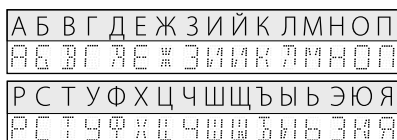

Nel modo di attesa

## Impostazione dell'ingresso ausiliario incorporato

Attiva o disattiva l'ingresso ausiliario incorporato.

Display	Impostazione
"AUX OFF"	Non è possibile selezionare l'ingresso ausiliario.
"AUX ON1"	È possibile selezionare l'ingresso ausiliario.
"AUX ON2"	Quando si accende l'unità tramite la fonte AUX, viene attivata la funzione attenuatore. Premere il tasto [ATT] per cancellare la funzione attenuatore per l'ascolto del dispositivo esterno.



- Selezionando "AUX ON2" eliminerà il disturbo che si produce quando non è collegato un dispositivo esterno al terminale AUX.

Nel modo di attesa

## Timer di spegnimento automatico

Impostazione del timer per spegnere automaticamente quest'unità, quando si protrae nel tempo il modo di attesa.

Usate quest'impostazione per evitare di scaricare la batteria del veicolo.

Display	Impostazione
"OFF ---"	È disattivata la funzione del timer di spegnimento.
"OFF 20M" (impostazione originale)	Spegne la corrente dopo 20 minuti.
"OFF 40M"	Spegne la corrente dopo 40 minuti.
"OFF 60M"	Spegne la corrente dopo 60 minuti.

Nel modo di attesa

## Impostazione della modalità di lettura dei CD

Quando c'è un problema di riproduzione di un CD con formato speciale, questa impostazione riproduce il CD in maniera forzata.

Display	Impostazione
"CD READ1"	Riproduzione dei CD e dei file audio.
"CD READ2"	Riproduzione dei CD in modo forzato.



- Alcuni CD musicali potrebbero non venire riprodotti neppure nel modo "CD READ2".

Nel modo di attesa

## Impostazione del modo dimostrativo

Imposta il modo dimostrativo.

### 1 Selezionate il modo dimostrativo

Spingete la manopola di controllo verso [FM] o [AM].

Selezionate "DEMO".

### 2 Impostate il modo dimostrativo

Premete la manopola di controllo per almeno 2 secondi.

Ogni qualvolta mantenete premuta la manopola per almeno 2 secondi, il modo dimostrativo cambia come indicato nella tabella sottostante.

Display	Impostazione
"DEMO ON"	La funzione del modo dimostrativo è attivata.
"DEMO OFF"	Uscita dal modo dimostrativo (modo normale).

## Funzionamento di base del telecomando

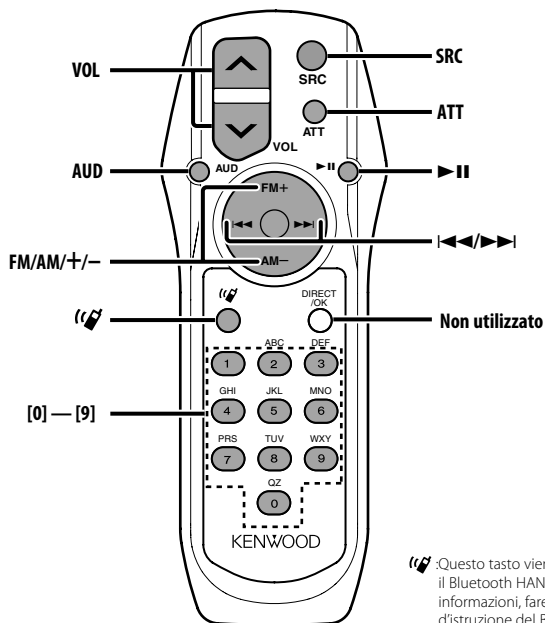

Questo tasto viene usato quando è collegato il Bluetooth HANDS FREE BOX. Per ulteriori informazioni, fare riferimento al manuale d'istruzione del Bluetooth HANDS FREE BOX.

### Inserimento e sostituzione della batteria

Usate due batterie "AA" / "R6".  
Per rimuovere il coperchio, fatelo scorrere mentre lo premete verso il basso, come in figura.  
Installatele con le polarità + e - allineate correttamente, seguendo l'illustrazione all'interno del vano.

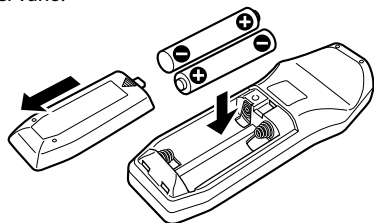

#### ⚠AVVERTENZA

- Custodite le pile usate fuori dalla portata dei bambini.  
In caso di ingestione accidentale della pila, consultate immediatamente un medico.



- Non collocate il telecomando in luoghi caldi quali il cruscotto.

### Operazioni di base

#### Tasti [VOL]

Regolazione del volume.

#### Tasto [SRC]

Ad ogni pressione del tasto, la sorgente cambia.  
Per ulteriori informazioni sulla commutazione della sorgente, fate riferimento a <Selezione della sorgente> (pagina 109).

#### Tasto [ATT]

Attenuazione rapida del volume.  
Alla seconda pressione del tasto, il livello del volume ritorna normale.



## Controllo audio

---

### Tasto [AUD]

Selezionate la voce audio da regolare.

### Tasti [VOL]

Regolazione delle voci audio.



- Fate riferimento a <Controllo audio> (pagina 110) per il metodo operativo, quale la procedura di controllo audio ed altro.

## Nella sorgente sintonizzatore

---

### Tasti [FM]/ [AM]

Seleziona la banda.

Ad ogni pressione del tasto[FM], si cambia tra le bande FM1, FM2 e FM3.

### Tasti [◀◀]/ [▶▶]

Esplorate la banda verso l'alto o verso il basso.

### Tasti [0] — [9]

Premete i tasti [1] — [6] per richiamare le stazioni preselezionate.

### Tasto [▶ II]

Attiva e cancella il modo <PTY (Tipo di programma)> (pagina 116).

## Sorgente in disco

---

### Tasti [◀◀]/ [▶▶]

Per selezionare i brani/file precedenti e successivi.

### Tasti [+]/ [-]

Per selezionare i dischi/cartelle precedenti e successivi.

### Tasto [▶ II]

Ad ogni pressione del tasto, l'unità entra nel modo di pausa o riproduzione del brano.

### Tasti [0] — [9]

Nel modo <Ricerca diretta del brano/file> (pagina 119) e <Ricerca diretta del disco> (pagina 119) , inserisce il numero del brano/file/disco.

## Accessorio/ Procedimento per l'installazione

### Accessorio

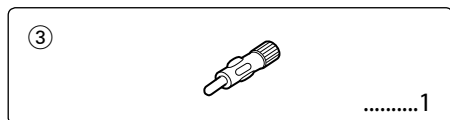
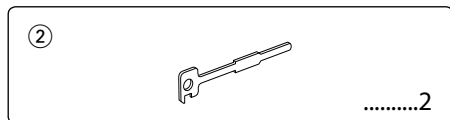
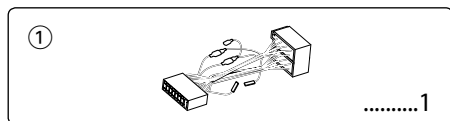

### Procedimento per l'installazione

1. Per evitare incidenti causati da cortocircuiti, estraete la chiavetta dall'interruttore dell'accensione e scollegate il terminale negativo ⊖ della batteria.
2. Collegate il giusto cavo di ingresso ed uscita ad ogni unità.
3. Collegate il cavo nel fascio dei cavi.
4. Prendete il connettore B nel fascio dei cavi e collegatelo al connettore degli altoparlanti nel veicolo.
5. Prendete il connettore A nel fascio dei cavi e collegatelo al connettore di alimentazione esterna nel veicolo.
6. Collegate il connettore del fascio di cavi all'apparecchio.
7. Installate l'apparecchio nell'automobile.
8. Ricollegate il terminale negativo ⊖ della batteria.
9. Premete il pulsante di ripristino.



- Se non si accende la corrente (oppure si accende ma si spegne immediatamente), il cavo dell'altoparlante può avere un cortocircuito, oppure ha toccato lo chassis del veicolo e la funzione di protezione può essere stata attivata. Controllate quindi il cavo dell'altoparlante.
- Se la vostra auto non è predisposta per questo sistema speciale di connessione, rivolgetevi al vostro rivenditore Kenwood.
- Usate gli adattatori di conversione antenna (ISO-JASO) soltanto quando il cavo dell'antenna ha una spina ISO.
- Accertatevi che i collegamenti di tutti i cavi siano stati effettuati saldamente mediante l'inserimento delle prese fino al punto in cui esse si bloccano completamente.
- Se l'interruttore dell'accensione del proprio veicolo non è dotato di posizione ACC, o se il cavo dell'accensione è collegato ad una fonte di alimentazione con tensione costante come il cavo della batteria, l'alimentazione dell'apparecchio non sarà in connessione con l'interruttore dell'accensione (cioè l'apparecchio non si accenderà e non si spegnerà in sincronizzazione con l'accensione e lo spegnimento del motore). Se desiderate mettere in connessione l'alimentazione dell'apparecchio con l'interruttore dell'accensione del veicolo, collegate il cavo dell'accensione ad una fonte di alimentazione che possa essere attivata e disattivata con la chiavetta di accensione.
- Se un fusibile salta, assicuratevi innanzitutto che i cavi non abbiano provocato un cortocircuito, quindi sostituite il vecchio fusibile con uno nuovo della stessa potenza.
- Isolate i cavi non collegati con del nastro isolante in vinile o un altro materiale simile. Per prevenire cortocircuiti, non rimuovete le protezioni alle estremità dei cavi non collegati o dei terminali.
- Collegate i cavi degli altoparlanti correttamente ai terminali ai quali corrispondono. L'apparecchio può subire danni o può non funzionare affatto se si combinano i cavi ⊖ e/o li si collega a massa ad una parte metallica dell'automobile.
- Dopo aver installato l'apparecchio, controllate che le luci dei freni, gli indicatori, i tergicristalli ecc. dell'automobile funzionino correttamente.
- Se il pannello dei comandi ha un coperchio, assicuratevi di installare l'apparecchio in modo tale che il frontalino non sbatta contro il coperchio quando si apre e si chiude.
- Installate l'unità in modo tale che l'angolo di montaggio sia di 30° o meno.

## Collegamento dei cavi ai terminali

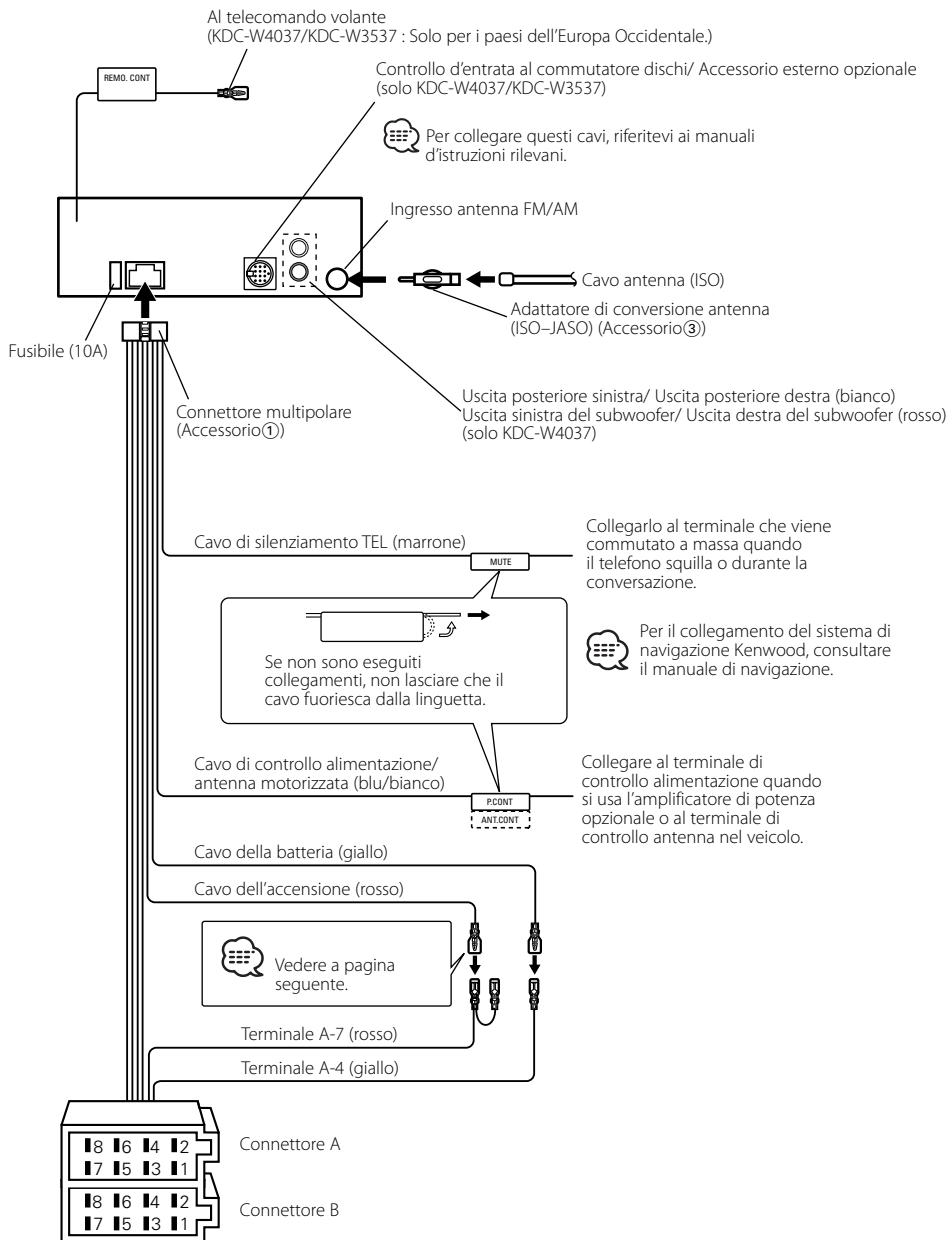

# Collegamento dei cavi ai terminali

## Guida alle funzioni dei connettori

Numeri dei terminali per i connettori ISO	Colore del cavo	Funzioni
Connettore di alimentazione esterna		
A-4	Giallo	Batteria
A-5	Blu/bianco	Controllo alimentazione
A-7	Rosso	Accensione (ACC)
A-8	Nero	Collegamento a terra (massa)
Connettore altoparlante		
B-1	Porpora	Posteriore destro (+)
B-2	Porpora/nero	Posteriore destro (-)
B-3	Grigio	Anteriore destro (+)
B-4	Grigio/nero	Anteriore destro (-)
B-5	Bianco	Anteriore sinistro(+)
B-6	Bianco/nero	Anteriore sinistro (-)
B-7	Verde	Posteriore sinistro (+)
B-8	Verde/nero	Posteriore sinistro (-)

## ⚠AVVERTENZA

### Collegamento del connettore ISO

La disposizione dei terminali per i connettori ISO dipende dal tipo di veicolo di cui si è in possesso. Accertatevi di eseguire i collegamenti corretti per evitare danni all'apparecchio.

Il collegamento default per il fascio dei cavi è descritto in **[1]** qui sotto. Se i terminali del connettore ISO sono impostati come descritto in **[2]** o in **[3]**, eseguite il collegamento come illustrato.

Per installare questa unità nei veicoli **Volkswagen**, assicuratevi di ricollegare il cavo come mostrato di seguito al punto **[2]**.

**[1]** (Impostazione default) Il terminale A-7 (rosso) del connettore ISO del veicolo è in connessione con l'accensione e il terminale A-4 (giallo) è collegato alla fonte di alimentazione costante.

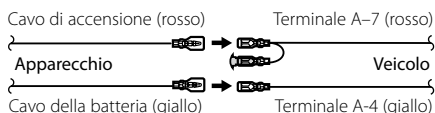

**[2]** Il terminale A-7 (rosso) del connettore ISO del veicolo è collegato alla fonte di alimentazione costante e il terminale A-4 (giallo) è in connessione con la chiave di accensione del veicolo.

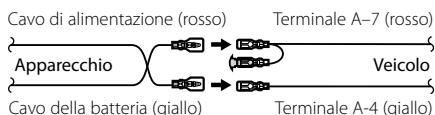

**[3]** Il terminale A-4 (giallo) del connettore ISO del veicolo non è collegato a nulla, mentre il terminale A-7 (rosso) è collegato alla fonte di alimentazione costante (o entrambi i terminali A-7 (rosso) e A-4 (giallo) sono collegati alla fonte di alimentazione costante).

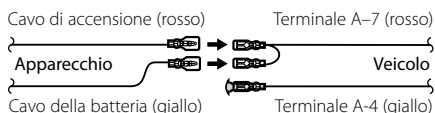

- Quando il collegamento viene effettuato come descritto in **[3]** sopra, l'alimentazione dell'apparecchio non sarà in connessione con la chiavetta di accensione. Per tale ragione, accertatevi sempre di spegnere l'apparecchio quando si spegne il motore. Per mettere in connessione l'alimentazione dell'apparecchio con l'interruttore dell'accensione, collegate il cavo dell'accensione (ACC...rosso) ad una fonte di alimentazione che possa essere attivata e disattivata con la chiavetta di accensione.

# Installazione/Rimozione dell'apparecchio

## Installazione

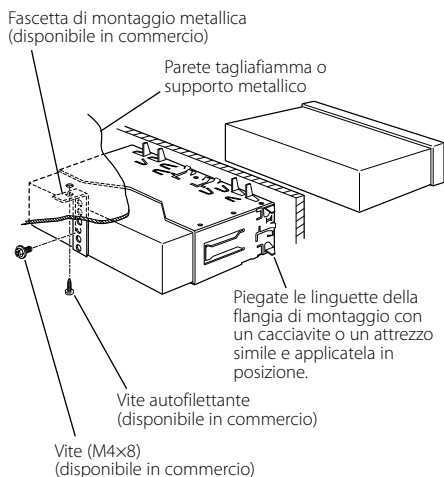

- Accertatevi che l'apparecchio sia installato saldamente in posizione. Se l'apparecchio è instabile, possono verificarsi problemi di funzionamento (per esempio, possono verificarsi interruzioni di suono).

## Rimozione della cornice di gomma dura

- 1 Fate scattare i perni di attivazione dell'attrezzo di rimozione e rimuovete i due blocchi dal livello superiore. Sollevate la cornice e tiratela in avanti come illustrato nella figura.

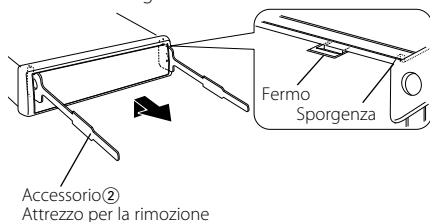

- 2 Una volta rimosso il livello superiore, rimuovete le due posizioni inferiori.



- Potete rimuovere la cornice dal lato inferiore nella stessa maniera.

## Rimozione dell'apparecchio

- 1 Fate riferimento alla sezione <Rimozione della cornice di gomma dura> e quindi rimuovete la cornice di gomma dura.
- 2 Rimuovete la vite (M4 x 8) sul pannello posteriore.
- 3 Inserite completamente i due attrezzi di rimozione nelle fessure su ogni lato, come illustrato.
- 4 Premete l'attrezzo di rimozione verso il basso durante l'inserimento ed estraete l'unità a metà.

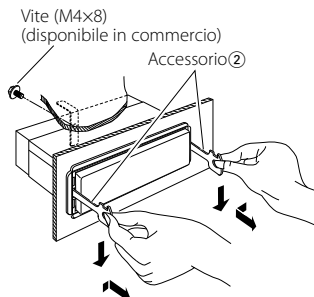

- Fate attenzione a non ferirvi con l'attrezzo di rimozione.
- 5 Estraete completamente l'apparecchio tirandolo con le mani, facendo attenzione a non farlo cadere.

## Guida alla risoluzione dei problemi

Alcune funzioni di questa unità possono essere disattivate da qualche impostazione fatta su di essa.

**!** **Non si può commutare sulla fonte Aux.**  
▶ AUX non è attivato. ⓘ <Impostazione dell'ingresso ausiliario incorporato> (pagina 127)

**!** **Non si può visualizzare l'utente di System Q.**  
▶ <Controllo audio> (pagina 110) non è impostato.

**!** • **Non si può impostare il subwoofer.**  
• **Nessuna uscita dal subwoofer.**  
• **Non si può impostare il filtro passa-basso.**  
▶ • L'uscita preamplificata non è impostata su subwoofer. ⓘ <Commutazione dell'uscita preamplificata> (pagina 124)  
• <Uscita subwoofer> (pagina 112) non è impostato su On.

**!** • **Non si può registrare un codice di protezione.**  
• **Non si può impostare il Display.**  
▶ <Impostazione del modo dimostrativo> (pagina 127) non è disattivato.

**!** **Non si può impostare il timer di spegnimento.**  
▶ <Codice di sicurezza> (pagina 123) non è impostato.

**!** **Non si possono riprodurre i file audio.**  
▶ <Impostazione della modalità di lettura dei CD> (pagina 127) è impostato su "2".

Ciò che può sembrare un problema di funzionamento dell'apparecchio può essere in realtà soltanto il risultato di operazioni o collegamenti errati. Prima di rivolgersi ad un centro di assistenza, è consigliabile eseguire i controlli indicati nella tabella sottostante.

### Generale

**?** **Non si sente il tono di conferma dei tasti.**  
✓ È usata la presa di uscita preamplificata.  
ⓘ Non è possibile emettere il tono di conferma dei tasti dalla presa di uscita preamplificata.

### Sorgente sintonizzatore

**?** **La ricezione radio è scadente.**  
✓ L'antenna dell'automobile non è estesa.  
ⓘ Estraiete completamente l'antenna.  
✓ Il cavo di controllo dell'antenna non è collegato.  
ⓘ Collegate correttamente il cavo, facendo riferimento alla sezione <Collegamento dei cavi ai terminali> (pagina 131).

### Disco esterno/Multiletto CD

**?** **Il disco specificato non viene riprodotto, ma un altro disco viene riprodotto al suo posto.**  
✓ Il CD specificato è sporco.  
ⓘ Pulite il CD.  
✓ Il disco è inserito in una fessura del caricatore diversa da quella specificata.  
ⓘ Estraiete il caricatore e controllare il numero del disco specificato.  
✓ Il disco è graffiato.  
ⓘ Provate ad usare un altro disco.

### Sorgente del file audio

**?** **Il suono salta durante la riproduzione di un file audio.**  
✓ Il disco è graffiato o sporco.  
ⓘ Pulite il supporto, facendo riferimento alla procedura di pulizia del CD della sezione <Modo d'impiego dei CD> (pagina 107).  
✓ La condizione di registrazione è insoddisfacente.  
ⓘ Registrate il canale o usate un altro canale.

### I messaggi mostrati di seguito fanno apparire sul display la vostra condizione dello schermo.

EJECT:	<ul style="list-style-type: none"><li>• Il caricatore dei dischi non è stato inserito nel multiletto. Il caricatore dei dischi non è inserito completamente.</li><li>• Non c'è nessun CD nel lettore.</li></ul>
NO DISC:	Nessun disco è stato inserito nel caricatore.
TOC ERR:	<ul style="list-style-type: none"><li>• Nessun disco è stato inserito nel caricatore.</li><li>• Il CD è sporco. Il CD è stato inserito capovolto. Il CD è graffiato.</li></ul>
E-05:	Il disco non è leggibile.
BLANK:	Sul minidisc non è stato registrato nulla.
NO TRACK:	Nessun brano è registrato sul minidisc, anche se esso ha un titolo.
E-15:	Sono stati riprodotti media privi di dati registrati leggibili dall'unità.
NO PANEL:	Il frontalino dell'unità servo connessa a questa unità è stato rimosso.
E-77:	L'apparecchio non funziona correttamente per qualche motivo. <ul style="list-style-type: none"><li>➔ Premete il pulsante di ripristino sull'apparecchio. Se il codice "E-77" non scompare, rivolgetevi al più vicino centro di assistenza autorizzato Kenwood.</li></ul>
E-99:	Si è verificato un problema con il caricatore. Oppure c'è un malfunzionamento dell'unità. <ul style="list-style-type: none"><li>➔ Controllate il caricatore e poi premete il tasto di ripristino dell'unità. Se il codice "E-99" non scompare, rivolgetevi al più vicino centro di assistenza autorizzato Kenwood.</li></ul>
WAITING:	Ricezione di dati testo radio.
LOAD:	Il multiletto sta sostituendo i dischi.
READING:	L'unità sta leggendo i dati sul disco.
IN (Lampeggia):	Il lettore CD non funziona correttamente. <ul style="list-style-type: none"><li>➔ Reinserite il CD. Se questo non può essere espulso o il display continua a lampeggiare anche quando il disco è stato reinserito correttamente, spegnete l'apparecchio e consultate il centro di assistenza autorizzato Kenwood più vicino.</li></ul>

PROTECT:	Cortocircuito del cavo dell'altoparlante oppure contatto tra lo stesso e lo chassis del veicolo con la successiva attivazione della funzione di protezione. <ul style="list-style-type: none"><li>➔ Cablate o isolate l'altoparlante in maniera adeguata e premete il tasto di ripristino. Se il codice "PROTECT" non scompare, rivolgetevi al più vicino centro di assistenza autorizzato Kenwood.</li></ul>
NA FILE:	Un file audio è riprodotto con un formato non ammesso da quest'unità. <ul style="list-style-type: none"><li>➔ ----</li></ul>
COPY PRO:	Riproduzione di un file protetto da copia. <ul style="list-style-type: none"><li>➔ ----</li></ul>
DEMO:	Il modo di dimostrazione è stato selezionato. <ul style="list-style-type: none"><li>➔ L'&lt;Impostazione del modo dimostrativo&gt; (pagina 127) è attivata. Disattivatela.</li></ul>

## Caratteristiche tecniche

---

Le caratteristiche tecniche sono soggette a cambiamenti senza preavviso.

### Sezione del sintonizzatore FM

---

- Gamma di frequenza (passi da 50 kHz)
  - : 87,5 MHz – 108,0 MHz
- Sensibilità utile (S/R = 26dB)
  - : 0,7  $\mu$ V/75  $\Omega$
- Sensibilità silenziamento (S/R = 46dB)
  - : 1,6  $\mu$ V/75  $\Omega$
- Risposta di frequenza ( $\pm$ 3,0 dB)
  - : 30 Hz – 15 kHz
- Rapporto segnale/rumore (MONO)
  - : 65 dB
- Selettività (DIN) ( $\pm$ 400 kHz)
  - :  $\geq$  80 dB
- Separazione stereo (1 kHz)
  - : 35 dB

### Sezione del sintonizzatore MW

---

- Gamma di frequenza (passi da 9 kHz)
  - : 531 kHz – 1611 kHz
- Sensibilità utile (S/R = 20dB)
  - : 25  $\mu$ V

### Sezione del sintonizzatore LW

---

- Gamma di frequenza
  - : 153 kHz – 281 kHz
- Sensibilità utile (S/R = 20dB)
  - : 45  $\mu$ V

### Sezione del lettore CD

---

- Diodo laser
  - : GaAlAs
- Filtro digitale (D/A)
  - : Sovraccampionamento ottuplo
- Convertitore D/A
  - : 1 Bit
- Velocità rotazione
  - : 500 – 200 rpm (CLV)
- Oscillazioni e fluttuazioni del suono
  - : Al di sotto dei limiti misurabili
- Risposta di frequenza ( $\pm$ 1 dB)
  - : 10 Hz – 20 kHz
- Distorsione armonica complessiva (1 kHz)
  - : 0,01 %
- Rapporto segnale/rumore (1 kHz)
  - : 105 dB
- Gamma dinamica
  - : 93 dB
- Decodifica MP3
  - : Conforme a MPEG-1/2 Audio Layer-3
- Decodifica WMA
  - : Conforme a Windows Media Audio

### Sezione audio

---

- Potenza di uscita massima
  - : 50 W x 4
  - : 45 W x 4 (KDC-W237)
- Potenza di uscita (DIN 45324, +B=14,4V)
  - : 30 W x 4
  - : 28 W x 4 (KDC-W237)
- Impedenza altoparlanti
  - : 4 – 8  $\Omega$
- Controlli di tono
  - Bassi : 100 Hz  $\pm$ 8 dB
  - Toni medi : 1 kHz  $\pm$ 8 dB
  - Alti : 10 kHz  $\pm$ 8 dB
- Livello /carico uscita preamplificata (nel modo CD) (KDC-W4037)
  - : 2000 mV/10 k $\Omega$
- Impedenza uscita preamplificata (nel modo CD) (KDC-W4037)
  - :  $\leq$  600  $\Omega$

### Entrata ausiliaria

---

- Risposta di frequenza ( $\pm$ 1 dB)
  - : 20 Hz – 20 kHz
- Voltaggio massimo d'immissione
  - : 1200 mV
- Impedenza d'immissione
  - : 100 k $\Omega$

### Generale

---

- Tensione di alimentazione (11 – 16V ammesso)
  - : 14,4 V
- Consumo di corrente
  - : 10 A
- Ingombro effettivo di installazione (L x H x P)
  - : 182 x 53 x 155 mm
- Peso
  - : 1,40 kg