

KENWOOD

РАДИОПРИОМНИК С КОМПАКТ-ДИСКАМИ

KDC-W534
KDC-W534Y

ИНСТРУКЦИЯ ПО ЭКСПЛУАТАЦИИ

Kenwood Corporation



Изделие изготовлено в Индонезии
© B64-3357-00/00 (E2N)

Содержание

Меры предосторожности	3	Система меню	21
Примечания	4	Система меню	
О форматах AAC, MP3 и WMA	6	Звуковой сигнал при нажатии	
О компакт-дисках	7	Настройка часов в ручном режиме	
Общие характеристики	8	Синхронизация часов	
Питание		DSI (Disabled System Indicator)	
Выбор источника		Выбор цвета подсветки	
Громкость		Отображение регулятора подсветки	
Аттенюатор		Настройка функции Supreme	
System Q		Установка бюллетеня новостей с тайм-аутом	
Настройка звучания		Местный поиск	
Настройка аудиосистемы		Режим настройки (KDC-W534)	
Настройка типа акустической системы		AF (Alternative Frequency)	
Переключение индикатора		Ограничение региона RDS (Функция ограничения региона)	
Настройка яркости дисплея		Автоматический поиск TP	
Лицевая панель для защиты от кражи		Монофонический приём	
Отключение при входящем телефоном звонке		Прокрутка текста	
Функции тюнера	13	Таймер отключения питания	
Настройка		Установка прочтения CD	
Режим настройки (KDC-W534Y)		Пуск демонстрационного режима	
Память фиксированной настройки станций		Принадлежности/ Процесс установки	26
Автоматический ввод в память		Подсоединение кабелей к гнездам для подключения	27
Фиксированная настройка		Установка	29
Функции RDS	15	Снятие устройства	30
Дорожная информация		Поиск и устранение неисправностей	31
Прокрутка радиотекста		Технические характеристики	34
PTY (Тип программы)			
Фиксированная настройка типа программы			
Изменение языка для функции PTY			
Функции проигрывателя компакт-дисков	18		
Воспроизведение компакт-дисков и звуковых файлов			
Ускоренное передвижение вперёд и назад			
Поиск дорожки/файла			
Поиск папки			
Повтор дорожки/файла/папки			
Сканирующее воспроизведение			
Воспроизведение в случайном порядке			
Выбор папки			
Прокрутка текста/названий			

▲ ПРЕДУПРЕЖДЕНИЕ

Во избежание травмы и/или пожара следует обратить внимание на:

- Во избежание коротких замыканий никогда не оставляйте металлические предметы (напр. монеты или металлические инструменты) внутри аппарата.
- Установка и подключение данного изделия требует умений и опыта. Из соображений безопасности предоставьте осуществление установки и подключения профессионалам.

Присоедините панель, когда Вы находитесь в транспортном средстве

Когда снимается панель, появляется защёлка. Поэтому панель необходимо присоединить во время движения автомобиля.

▲ ВНИМАНИЕ

Во избежание повреждения аппарата следует обратить внимание на следующие меры предосторожности:

- Следует соединить заземление аппарата с отрицательным электропитанием 12 В постоянного тока.
- Не следует эксплуатировать аппарат в очень жарких или влажных местах, следует предохранять устройство от воздействия прямых солнечных лучей. Также избегайте сильно запыленных мест и мест, где на аппарат могут попасть брызги воды.
- Не допускается класть переднюю панель (и её корпус) в местах, подвергаемых воздействию прямых солнечных лучей, чрезмерного тепла или влажности. Также избегайте сильно запыленных мест и мест, где на аппарат могут попасть брызги воды.
- Во избежании ухудшения рабочих характеристик старайтесь не дотрагиваться руками выводов аппарата или передней панели.
- Переднюю панель следует предохранять от сильных сотрясений, поскольку это очень точное устройство.
- При замене предохранителя следует применить новый с указанным номинальным значением. Вследствие применения предохранителя с неправильным номинальным значением может произойти повреждение аппарата.

- При открывании лицевой панели не прикладывайте чрезмерных усилий и не кладите на лицевую панель какие-либо предметы. Это может привести к повреждению или сбоям в работе.
- При установке не применяйте никаких винтов, кроме винтов, поставленных вместе с аппаратом. Применение других винтов может вызвать повреждение основного аппарата.

Не следует устанавливать компакт-диски размером 8 см (3 дюйма) в гнездо

Если вы попытаетесь установить в устройство компакт-диск размером 8 см вместе с переходником, переходник может отделиться от компакт-диска и повредить устройство.

Затуманивание оптического стекла

Сразу же после включения автомобильного обогревателя при холодной погоде на оптическом стекле плеера компакт-дисков возможна конденсация влаги. Это может привести к затуманиванию оптического стекла, что делает невозможным проигрывание компакт-дисков. В подобной ситуации снимите диск и подождите, пока влага не испарится. Если и после этого устройство не сможет работать нормально, обратитесь к дилеру компании Kenwood.

The "AAC" logo is trademark of Dolby Laboratories.

Примечания

- При любых проблемах во время установки обращайтесь к вашему дилеру изделий фирмы Kenwood.
- При приобретении дополнительных аксессуаров, спросите дилера фирмы Kenwood, будут ли эти аксессуары работать с Вашей моделью и в Вашей местности.
- Если устройство работает со сбоями, нажмите Кнопку Сброс (аннулирование). После нажатия кнопки Сброс устройство возвращается к параметрам, установленным на заводе.

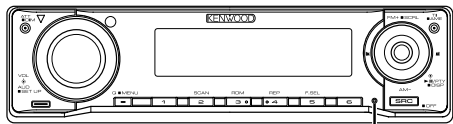

Кнопка Сброс

- Символы, которые могут показываться данным устройством: A-Z 0-9 @ " ' ` % & * + - = , . / \ < > [] () ; ^ - { } | ~ .
- Функция RDS не будет работать там, где станции трансляции не поддерживают данную службу.
- Иллюстрации дисплея и панели, показанные в настоящем руководстве по эксплуатации, являются примерами, объясняющими функции элементов управления. Поэтому информация дисплея, представленная на этих иллюстрациях, может отличаться от информации, появляющейся на настоящем дисплее конкретного прибора, и некоторые иллюстрации на дисплее могут представлять что-либо невозможное во время фактической эксплуатации.

Очистка аппарата

Если лицевая пластинка аппарата испачкается, протрите её мягкой сухой материей, например, силиконовой материей. Если лицевая пластинка сильно загрязнена, протрите её материей, смоченной в нейтральном чистящем средстве, затем удалите с поверхности это нейтральное чистящее средство.



- Нанесение аэрозольных чистящих средств непосредственно на аппарат может повредить механические части. Протирание лицевой пластинки грубой материей или использование активных чистящих средств типа растворителей или спирта может поцарапать поверхность или стереть надписи.

Очистка выводов передней панели

В случае загрязнения выводов аппарата или передней панели протрите их сухой мягкой тканью.

Перед использованием данного устройства в первый раз

Данное устройство изначально настроено на демонстрационный режим.

При использовании данного устройства в первый раз, отмените <Пуск демонстрационного режима> (страница 25).

Маркировка изделий, использующих лазеры (За исключением некоторых регионов)

**CLASS 1
LASER PRODUCT**

Табличка, указывающая, что устройство использует лазерные лучи класса 1, крепится на шасси/корпусе. Это означает, что в устройстве используются лазерные лучи слабой интенсивности. Вне устройства они не представляют никакой опасности.

При Правильном соблюдении всех условий эксплуатации и технических требований, указанных в данной инструкции, срок службы купленного Вами изделия составляет 7 лет. Гарантийный срок эксплуатации изделия соответствует сроку, указанному в гарантийном талоне.

В период срока службы эксплуатация и хранение изделия не может представлять опасность для Вашей жизни, здоровья, причинять вред Вашему имуществу или окружающей среде.

О форматах AAC, MP3 и WMA

Воспроизводимый файл AAC/MP3/WMA (здесь и далее называемый аудио файлом) и медиа формат имеет следующее ограничение. Аудио файл, не имеющий данной характеристики, может не воспроизводиться правильно, или же названия файлов и папок могут неправильно показываться на дисплее.

Воспроизводимые аудио файлы

- AAC, MP3, WMA



- Придайте правильное расширение аудио файлу (AAC: ".m4a", MP3: ".mp3", WMA: ".wma")
- Не придавайте расширения другим файлам, кроме аудио файла. Если расширение придается, то файл, который не является аудио файлом, при воспроизведении будет издавать громкий шум, в результате чего будут повреждены акустические системы.
- Файл, имеющий защиту от копирования, не может воспроизводиться.
- Настройки Вашей записывающей программы и условия её использования могут не позволить Вам воспроизводить или просматривать специальные аудио файлы.
- Данное устройство может быть несовместимым с обновлённым стандартом формата сжатия и дополнительными характеристиками.

Воспроизводимый файл AAC

- ".m4a" закодирован форматом AAC-LC. Смотрите <http://www.kenwood.mediamanager.jp> для получения подробной информации.

Воспроизводимый файл MP3

- Аудио файл MPEG 1/2 Уровень 3
- Скорость передачи: 8-320 kb/c
- Частота стробирования : 8/ 11,025/ 12/ 16/ 22,05/ 24/ 32/ 44,1/ 48 кГц

Воспроизводимый файл WMA

- Файл соответствует Windows Media Audio (кроме файла для Windows Media Player 9 или последующих версий, который использует новые функции)
- Скорость передачи: 48-192 kb/c
- Частота стробирования: 32/ 44,1/ 48 кГц

Воспроизводимое средство

- CD-ROM, CD-R, CD-RW



- Компакт-диски типа CD-RW, отформатированные программой записи быстрым способом, использоваться не могут.
- При записи на средство до максимального объёма сразу, записывающая программа устанавливается на "Disc at once".

Воспроизводимый формат дисков

- ISO 9660 Уровень 1/2
- Joliet
- Romeo
- Долгое название файла.

Максимальное количество символов для этого устройства

Название файла/папки: 64 символов
Бирка MP3 ID3/ Качество содержания WMA/
Информация песни AAC: 30 символов



- Название файла/папки - это количество символов, включая расширения.
- Тэг MP3 ID3 может показывать только тэг Версии1.0/ 1.1.
- Тэг AAC ID3 не может быть показан.

Ограничение структуры для файла и папки

- Максимальное количество справочных уровней: 8
- Максимальное количество папок: 100
- Максимальное количество файлов в папке: 255

Порядок воспроизведения аудио файла

Аудио файл воспроизводится в том порядке, в каком он был записан записывающей программой. Вы можете установить порядок воспроизведения, записав номера последовательности воспроизведения, например, от "01" до "99", в начале названия файла.

Пример

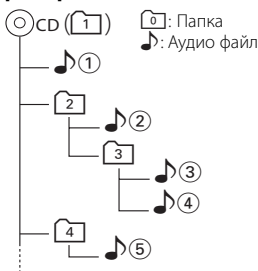

• Порядок воспроизведения

Порядок воспроизведения после воспроизведения 1.

➡ 2, 3, 4, 5...

• Поиск файла

Поиск файла вперёд во время воспроизведения 3. Нажмите регулятор Управление на ➡ 4

• Поиск папки

Поиск папки вперёд во время воспроизведения 2. Нажмите регулятор Управление на [FM] ➡ 3, 4...

• Выбор папки

Если он установлен на каталог 4, перейдите к предыдущей папке перед тем же уровнем, воспользовавшись функцией поиска папки. Нажмите регулятор Управление на ➡ 2

Если он установлен на каталог 3, перейдите на уровень выше, воспользовавшись функцией поиска папки.

Нажмите регулятор Управление на [AM] ➡ 2

Обращение с CD

- Не дотрагивайтесь до записанной поверхности CD.



- CD-R и CD-RW легче повредить, чем обычные музыкальные CD. Пользуйтесь CD-R или CD-RW после ознакомления с инструкциями по обращению на упаковке и т. д.
- Не приклеивайте на CD плёнку и т. п. Не используйте CD, на который наклеена плёнка.

При использовании нового CD

Если центральное отверстие или внешний край CD имеет зазубрины, используйте его только после их удаления при помощи шариковой ручки и т. п.

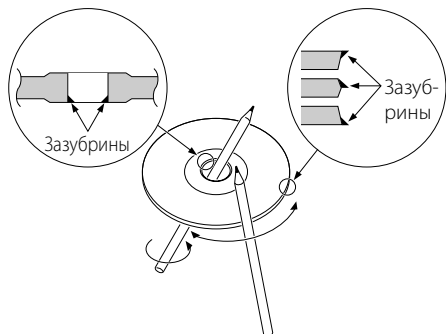

Аксессуары CD

Не пользуйтесь аксессуарами для типа диска.

Чистка CD

Чистите по направлению от центра диска к его краю.

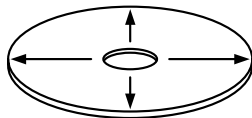



Извлечение CD

После того, как CD извлекается из устройства, положите его горизонтально.

CD, которые нельзя использовать

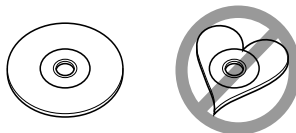
- CD, не имеющие круглую форму, использовать нельзя.



- CD, имеющие на записанной поверхности следы краски или загрязнения, использовать нельзя.
- Этот аппарат может воспроизводить компакт-диски с отметкой . Он может не корректно воспроизводить диски, которые не имеют такой отметки.
- Финализированные CD-R или CD-RW проигрывать нельзя. (Для получения информации о процессе финализации, смотрите записывающую программу CD-R/CD-RW и руководство по эксплуатации Вашего записывающего устройства CD-R/CD-RW.)

Хранение CD

- Не храните их на прямом солнечном свете (На сиденьях, консоли приборов и т. п.) и в местах с высокой температурой.
- Храните CD в футлярах.

Общие характеристики

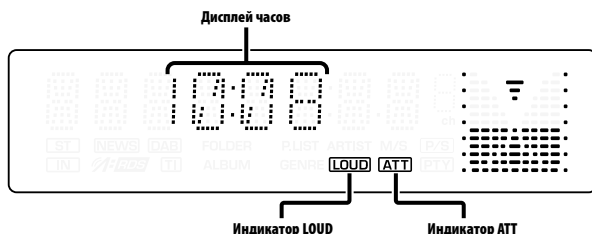
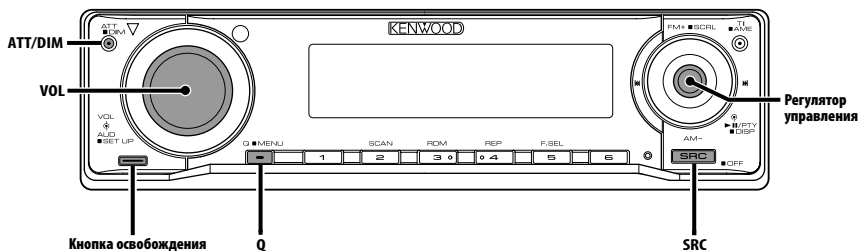

Питание

Включение питания

Нажмите кнопку [SRC].

Выключение питания

Нажмите кнопку [SRC] как минимум на 1 секунду.

Выбор источника

Нажмите кнопку [SRC].

Требуемый источник	Индикатор
Тюнер	"TUNER"
Компакт-диск	"CD"
Режим ожидания (только подсветка)	"STANDBY"



- С целью сохранения аккумулятора транспортного средства данное устройство автоматически полностью выключает питание по истечении 20 минут работы в режиме ожидания.

Время, по истечении которого питание полностью выключается, можно установить в функции <Таймер отключения питания> (страница 25).

Громкость

Увеличение громкости

Поверните регулятор [VOL] по часовой стрелке.

Уменьшение громкости

Поверните регулятор [VOL] против часовой стрелки.

Аттенюатор

Быстрое уменьшение громкости.

Нажмите кнопку [ATT].

При каждом нажатии кнопки аттенюатор включается или выключается.

Когда он включен, мигает индикатор "ATT".

System Q

Выбор предварительно заданной наиболее подходящей настройки звучания для различных типов музыки.

1 Выберите настраиваемый источник

Нажмите кнопку [SRC].

2 Выберите тип звучания

Нажмите кнопку [Q].

Если кнопка нажимается один раз, отображается текущая настройка звучания. При каждом нажатии кнопки настройка звучания изменяется.

Настройка звучания	Индикатор
Обычный	"NATURAL"
Рок	"ROCK"
Поп	"POPS"
Лёгкая	"EASY"
Топ 40	"TOP40"
Джаз	"JAZZ"



- С помощью функции <Настройка типа акустической системы> (страница 10) изменяется каждый параметр.
Сначала с помощью функции "Настройка типа акустической системы" выберите тип акустической системы.
- Если параметр установлен с помощью функции <Настройка звучания> (страница 9), на дисплее отображается "USER".

Настройка звучания

1 Выберите источник для регулирования

Нажмите кнопку [SRC].

2 Войдите в режим настройки звучания

Нажмите регулятор [VOL].

3 Выберите параметр звучания для регулирования

Нажмите регулятор [VOL].

При каждом нажатии регулятора осуществляется переключение между параметрами регулировки, показанными в приведённой ниже таблице.

4 Отрегулируйте параметр звучания

Поверните регулятор [VOL].

Регулируемый параметр	Индикатор	Диапазон
Уровень НЧ	"BAS L"	-8 — +8
Уровень СЧ	"MID L"	-8 — +8
Уровень ВЧ	"TRE L"	-8 — +8
Баланс	"BAL"	Левый 15 — Правый 15
Уровень сигнала переднего/ заднего канала	"FAD"	Задний 15 — Передний 15

*Выход из режима настройки звучания
(Режим контроля громкости)*

5 Выход из режима настройки звучания

Нажмите любую кнопку.

Нажмите на другую кнопку, кроме регулятора громкости [VOL] и кнопки [ATT].

Общие характеристики

Настройка аудиосистемы

Настройка параметров аудиосистемы, таких как смещение громкости и тонкомпенсация.

1 Выберите источник для регулирования
Нажмите кнопку [SRC].

2 Войдите в режим "Настройки аудиосистемы"
Нажмите регулятор [VOL] как минимум на 1 секунду.

3 Выберите элемент настройки аудиосистемы для регулирования
Нажмите регулятор [VOL].
При каждом нажатии регулятора осуществляется переключение между параметрами регулировки, показанными в приведённой ниже таблице.

4 Настройте элемент управления аудиосистемой
Поверните регулятор [VOL].

Регулируемый параметр	Индикатор	Диапазон
Контраст громкости	"V-OFF"	-8 — ±0
Тонкомпенсация	"LOUD"	ВЫКЛ/ВКЛ



- Контраст громкости:
Громкость каждого источника может устанавливаться с отклонением от базовой громкости.
- Тонкомпенсация:
Компенсация низких и высоких частот при низкой громкости.
Когда она включена, включается индикатор "LOUD".

5 Выйдите из режима настройки аудиосистемы
Нажмите регулятор [VOL] как минимум на 1 секунду.

Настройка типа акустической системы

Точная настройка на оптимальные параметры функции "System Q" при выборе типа акустической системы.

1 Войдите в режим ожидания
Нажмите кнопку [SRC].
Выберите индикатор "STANDBY".

2 Войдите в режим настройки типа акустической системы
Нажмите регулятор [VOL].

3 Выберите тип акустической системы
Поверните регулятор [VOL].
При вращении ручки регулятора параметры настройки изменяются в пределах, показанных в приведённой ниже таблице.

Тип акустической системы	Индикатор
ВЫКЛ	"SP OFF"
Для 5 & 4 дюйм. акустической системы	"SP 5/4"
Для 6 & 6x9 дюйм. акустической системы	"SP 6*9/6"
Для штатной акустической системы	"SP OEM"

4 Выход из режима настройки типа акустической системы
Нажмите регулятор [VOL].

Переключение индикатора

Переключение информационного дисплея.

1 Войдите в режим переключения индикатора
Нажмите регулятор управления как минимум на 1 секунду.
На дисплее появится "DISP SEL".

2 Выберите функцию индикатора
Нажмите регулятор управления со стороны символа [◀◀] или [▶▶].

При выборе тюнера в качестве источника (KDC-W534)

Информация	Индикатор
Название сервиса программы или частота (FM)	"FREQ/PS"

Радио текст, название сервиса программы или частота (FM)	"R-TEXT"
Частота (MW, LW)	"FREQ"
Часы	"CLOCK"

При выборе тюнера в качестве источника (KDC-W534Y)

Информация	Индикатор
Частота	"FREQ"
Часы	"CLOCK"

В источнике CD

Информация	Индикатор
Заголовок диска	"D-TITLE"*
Название дорожки	"T-TITLE"*
Номер дорожки и время воспроизведения	"P-TIME"
Часы	"CLOCK"

При выборе звукового файла в качестве источника

Информация	Индикатор
Название песни и имя исполнителя	"TITLE"*
Название альбома и имя исполнителя	"ALBUM"*
Имя папки	"FOLDER"
Имя файла	"FILE"
Номер дорожки и время воспроизведения	"P-TIME"
Часы	"CLOCK"

В режиме ожидания

Информация	Индикатор
Название источника	"SRC NAME"
Часы	"CLOCK"

3 Выйдите из режима переключения индикатора

Нажмите регулятор управления.



- * Если нельзя показать содержание информации, на дисплее отображается время воспроизведения.
- Когда выбирается отображение часов, установка индикатора для каждого источника переключится на отображение часов.
- Название альбома не может отображаться в файле WMA.

Настройка яркости дисплея

Вы можете уменьшить яркость дисплея, используя функцию регулирования освещённости.

Нажмите кнопку [DIM] как минимум на 1 секунду.

При каждом нажатии кнопки как минимум на 1 секунду включается или выключается режим управления яркостью дисплея.

Когда эта функция включена, на дисплее отображается "DIM ON".

Общие характеристики

Лицевая панель для защиты от кражи

Вы можете снять лицевую панель и взять её с собой, что поможет предотвратить кражу устройства.

Снятие лицевой панели

1 Нажмите кнопку, освобождающую лицевую панель.

Откиньте лицевую панель.

2 Сдвиньте лицевую панель влево и выньте её, потянув её вперёд.

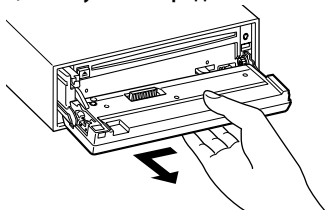

- Лицевая панель является точным устройством и её можно повредить механически.
- После снятия лицевой панели, храните ее в предназначенном для нее футляре.
- Не подвергайте лицевую панель (и ее корпус) действию прямого солнечного света и излишнему теплу и влаге. Также избегайте сильно запылённых мест и попадания воды.

Установка лицевой панели

1 Совместите выступ на устройстве с отверстием на лицевой панели.

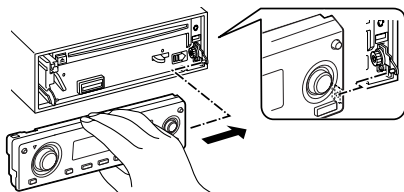

2 Вставьте лицевую панель до щелчка.

Панель фиксируется на месте, позволяя Вам использовать устройство.

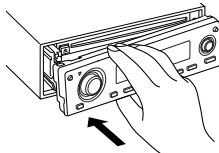

Отключение при входящем телефонном звонке

Звук аудиосистемы автоматически выключается, если поступает телефонный звонок.

При входящем телефонном звонке

На дисплее появляется "CALL".

Аудиосистема отключается.

Прослушивание звука во время телефонного звонка

Нажмите кнопку [SRC].

"CALL" исчезает с дисплея и аудиосистема включается снова.

По окончании телефонного разговора

Повесьте телефон.

"CALL" исчезает с дисплея и аудиосистема включается снова.



- Чтобы воспользоваться функцией отключения при входящем телефонном звонке, Вам нужно подсоединить провод отключения при входящем звонке к Вашему телефону, используя имеющийся в продаже аксессуар для телефона. Смотрите <Подсоединение кабелей к гнездам для подключения> (страница 27).

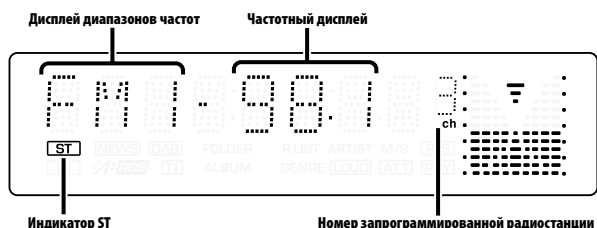
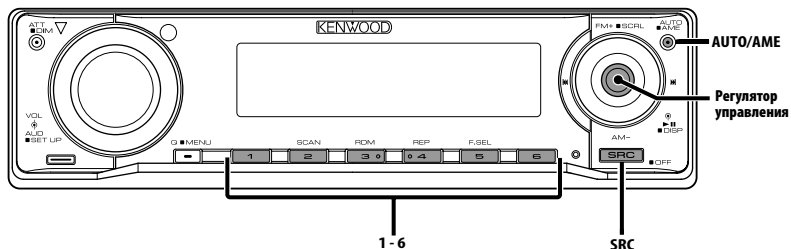

Настройка

Выбор станции.

1 Выберите в качестве источника тюнер

Нажмите кнопку [SRC].

Выберите индикатор "TUNER".

2 Выберите диапазон частот

Нажмите регулятор управления со стороны символа [FM] или [AM].

Каждое нажатие регулятора со стороны символа [FM] осуществляет переключение диапазонов между FM1, FM2 и FM3.

3 Настройка по диапазону вверх или вниз

Нажмите регулятор управления со стороны символа [◀◀] или [▶▶].



- Во время приёма станций со стереофоническим вещанием включается индикатор "ST".

Функция KDC-W534Y

Режим настройки

Выберите режим настройки.

Нажмите кнопку [AUTO].

При каждом нажатии кнопки режим настройки изменяется, как показано ниже.

Режим настройки	Индикатор	Операция
Автопоиск	"AUTO 1"	Осуществляет автоматический поиск станции.
Поиск заранее установленной станции	"AUTO 2"	Осуществляет поиск станций среди сохранённых в памяти предварительных настроек.
Ручной режим	"MANUAL"	Обычная настройка в ручном режиме.

Память фиксированной настройки станций

Ввод станции в память.

1 Выберите диапазон частот

Нажмите регулятор управления со стороны символа [FM] или [AM].

2 Выберите частоту для ввода в память

Нажмите регулятор управления со стороны символа [◀◀] или [▶▶].

3 Введите частоту в память

Нажмите желаемую кнопку [1] — [6] как минимум на 2 секунды.

Установленная частота мигнет на дисплее 1 раз.

В каждом из диапазонов для каждой из кнопок [1] — [6] в память может быть введена 1 станция.

Автоматический ввод в память

Автоматический ввод в память станций с хорошим приёмом.

1 Выберите диапазон для автоматического ввода в память

Нажмите регулятор управления со стороны символа [FM] или [AM].

2 Включите автоматический ввод в память

Нажмите кнопку [AME] как минимум на 2 секунды.

На дисплее появится "A-MEMORY".

Когда в память вводятся 6 найденных станций, автоматический ввод отключается.



- При включённой функции <AF (Alternative Frequency)> (страница 24) в память вводятся станции RDS.
- При автоматическом вводе станций в память в диапазоне FM2, станции RDS, сохранённые в диапазоне FM1, не запоминаются. Аналогичным образом, при автоматическом вводе станций в память в диапазоне FM3 не запоминаются станции RDS, сохранённые в диапазоне FM1 или FM2.

Фиксированная настройка

Вызов станций из памяти.

1 Выберите диапазон частот

Нажмите регулятор управления со стороны символа [FM] или [AM].

2 Вызовите станцию

Нажмите желаемую кнопку [1] — [6].

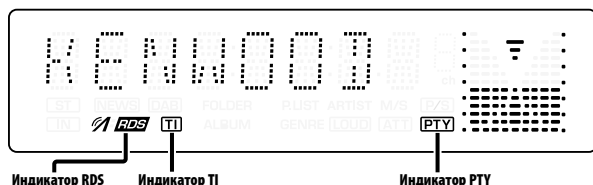
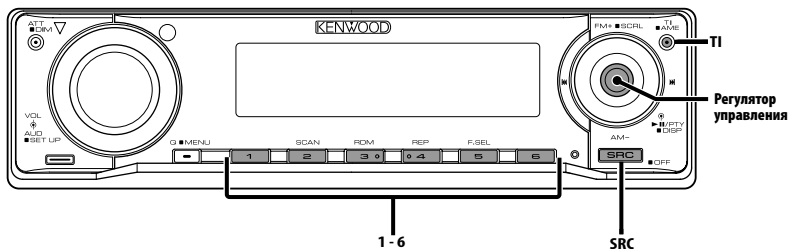

Дорожная информация

Автоматическое переключение на дорожную информацию, когда начинает передаваться бюллетень с дорожной информацией, если Вы не слушаете радио.

Нажмите кнопку [TI].

При каждом нажатии этой кнопки функция трансляции дорожной информации включается или выключается.

Когда она включена, включается индикатор "TI". Если станция, передающая дорожную информацию, не принимается, индикатор "TI" мигает.

Когда начинает передаваться бюллетень с дорожной информацией, на дисплее появляется "TRAFFIC" и осуществляется переключение на дорожную информацию.



- Во время приёма станции AM, если включена функция дорожной информации, происходит переключение на станцию FM.

- Во время приёма дорожной информации, установленный уровень громкости автоматически запоминается, и впоследствии, когда происходит переключение на дорожную информацию, громкость будет находиться на том же уровне.

Приём других станций, передающих дорожную информацию

Нажмите регулятор управления со стороны символа [◀◀] или [▶▶].



- Дорожную информацию можно переключить, если она передаётся с источника тюнера. Однако Вы не можете переключать дорожную информацию во время приёма дорожной сводки с какого-либо другого источника, кроме тюнера.

Прокрутка радиотекста

Прокрутка отображаемого на дисплее радиотекста.

Нажмите регулятор управления со стороны символа [FM] как минимум на 2 секунды.



- Если <Отображение регулятора подсветки> (страница 22) установлено в положение Выкл, дисплей может погаснуть во время прокрутки.

PTY (Тип программы)

Выбор типа программы и поиск станции.

1 Войдите в режим PTY

Нажмите регулятор управления.

В режиме PTY включается индикатор "PTY".



- Данную функцию нельзя использовать во время приёма дорожной информации или приёма AM.

2 Выберите тип программы

Нажмите регулятор управления со стороны символа [FM] или [AM].

При каждом нажатии регулятора тип программы изменяется, как показано ниже.

№	Тип программы	Индикатор
1.	Музыка	"MUSIC"
2.	Речь	"SPEECH"
3.	Новости	"NEWS"
4.	Текущие события	"AFFAIRS"
5.	Информация	"INFO"
6.	Спорт	"SPORT"
7.	Образование	"EDUCATE"
8.	Драма	"DRAMA"
9.	Культура	"CULTURE"
10.	Наука	"SCIENCE"
11.	Разное	"VARIED"
12.	Поп музыка	"POP M"
13.	Рок музыка	"ROCK M"
14.	Лёгкая музыка	"EASY M"
15.	Лёгкая классическая	"LIGHT M"
16.	Серьёзная классическая	"CLASSICS"
17.	Другая музыка	"OTHER M"
18.	Погода	"WEATHER"
19.	Финансы	"FINANCE"

20.	Детские программы	"CHILDREN"
21.	Общественные события	"SOCIAL"
22.	Религия	"RELIGION"
23.	Звонок в студию	"PHONE IN"
24.	Путешествия	"TRAVEL"
25.	Отдых	"LEISURE"
26.	Джазовая музыка	"JAZZ"
27.	Музыка кантри	"COUNTRY"
28.	Национальная музыка	"NATION M"
29.	Старые хиты	"OLDIES"
30.	Народная музыка	"FOLK M"
31.	Документальные программы	"DOCUMENT"



- Речь и музыка включают типы программ, показанные ниже.
Музыка: № 12 — 17, 26 — 30
Речь: № 3 — 11, 18 — 25, 31
- Тип программы может закрепляться в памяти за кнопками [1] — [6] и легко вызываться. Смотрите <Фиксированная настройка типа программы> (страница 17).
- Язык дисплея можно изменить. Смотрите <Изменение языка для функции PTY> (страница 17).

3 Поиск станции выбранного типа программы

Нажмите регулятор управления со стороны символа [◀◀] или [▶▶].

Если Вы хотите осуществить поиск других станций, снова нажмите регулятор управления со стороны символов [◀◀] или [▶▶].



- Если выбранный тип программы не найден, на дисплее появляется "NO PTY". Выберите другой тип программы.

4 Выход из режима PTY

Нажмите регулятор управления.

Фиксированная настройка типа программы

Ввод типа программы в память кнопки и быстрый её вызов.

Фиксированная настройка типа программы

1 Выберите тип программы для фиксированной настройки

Смотрите <PTY (Тип программы)> (страница 16).

2 Введите тип программы в память

Нажмите желаемую кнопку [1] — [6] как минимум на 2 секунды.

Вызов сохранённого в памяти типа программы

1 Войдите в режим PTY

Смотрите <PTY (Тип программы)> (страница 16).

2 Вызов типа программы

Нажмите желаемую кнопку [1] — [6].

Изменение языка для функции PTY

Выбор языка дисплея для типа программы.

1 Войдите в режим PTY

Смотрите <PTY (Тип программы)> (страница 16).

2 Войдите в режим изменения языка

Нажмите кнопку [T1].

3 Выберите язык

Нажмите регулятор управления со стороны символа [FM] или [AM].

При каждом нажатии регулятора язык изменяется, как показано ниже.

Язык	Индикатор
Английский	"ENGLISH"
Французский	"FRENCH"
Немецкий	"GERMAN"

4 Выход из режима выбора языка

Нажмите кнопку [T1].

Функции проигрывателя компакт-дисков

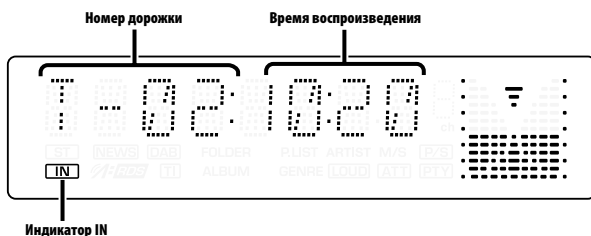
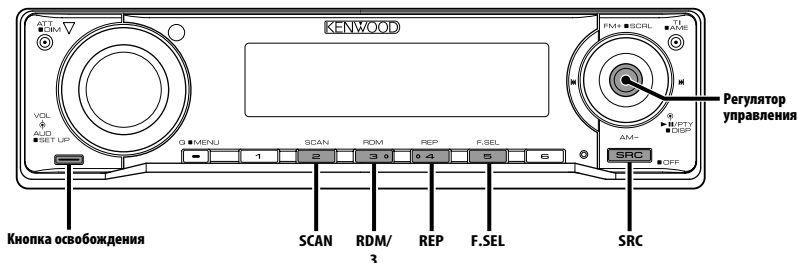

Воспроизведение компакт-дисков и звуковых файлов

Если диск не вставлен

- 1 Откиньте и откройте лицевую панель. Нажмите освобождающую кнопку.
- 2 Вставьте диск.
- 3 Нажмите на лицевую панель с левой стороны и установите её в прежнее положение.



- Когда лицевая панель откинута и открыта, она может мешать движению рычага передач или ещё чему-либо. В таком случае обращайтесь внимание на технику безопасности и передвиньте рычаг или примите необходимые меры, только потом эксплуатируйте устройство.
- Не эксплуатируйте устройство, если лицевая панель находится в открытом положении. Если устройство используется с откинутой лицевой панелью, внутрь может попасть пыль и вызвать повреждения.



- Если компакт-диск вставлен, включается индикатор "IN".

Если диск вставлен

- Нажмите кнопку [SRC].
- Выберите индикатор "CD".

Пауза и воспроизведение

- Нажмите регулятор управления.
- При каждом нажатии кнопки включается пауза или режим воспроизведения.

Выброс диска

- 1 Откиньте и откройте лицевую панель. Нажмите освобождающую кнопку.
- 2 Выброс диска. Нажмите кнопку [▲].

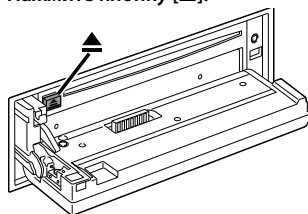

3 Нажмите на лицевую панель с левой стороны и установите её в прежнее положение.

Ускоренное передвижение вперёд и назад

Ускоренная перемотка вперёд

Нажмите регулятор управления со стороны символа [▶▶] и удерживайте его нажатым.

Отпустите палец для начала воспроизведения диска с этого места.

Ускоренное передвижение назад

Нажмите регулятор управления со стороны символа [◀◀] и удерживайте его нажатым.

Отпустите палец для начала воспроизведения диска с этого места.



- Во время поиска звукового файла звук не воспроизводится.
- Ускоренный поиск вперёд и назад невозможно осуществить во время воспроизведения файла AAC.

Поиск дорожки/файла

Поиск песни или диска в папке звуковых файлов.

Нажмите регулятор управления со стороны символа [◀◀] или [▶▶].

Функция звукового файла

Поиск папки

Выбор папки, записанной на носителе аудио файлов.

Нажмите регулятор управления со стороны символа [FM] или [AM].

Повтор дорожки/файла/папки

Повторяет песню или папку аудио файлов, прослушиваемую Вами.

Нажмите кнопку [REP].

При каждом нажатии кнопки режим повторного воспроизведения переключается, как показано ниже.

В источнике CD

Повторное воспроизведение	Индикатор
Повтор дорожки	"TRAC REP"
ВЫКЛ	"REP OFF"

При выборе звукового файла в качестве источника

Повторное воспроизведение	Индикатор
Повтор файла	"FILE REP"
Повтор папки	"FOLD REP"
ВЫКЛ	"REP OFF"

Сканирующее воспроизведение

Воспроизведение начала каждой песни на диске или в папке с прослушиваемыми Вами звуковыми файлами, и поиск песни, которую Вы хотите послушать.

1 Начните сканирующее воспроизведение

Нажмите кнопку [SCAN].

На дисплее появится "TRAC SCN"/"FILE SCN".

2 Остановите его, когда начнёт проигрываться песня, которую Вы хотите послушать

Нажмите кнопку [SCAN].

Воспроизведение в случайном порядке

Воспроизведение всех песен на диске или в папке звуковых файлов в произвольном порядке.

Нажмите кнопку [RDM].

При каждом нажатии этой кнопки режим произвольного воспроизведения включается или выключается.

Когда произвольное воспроизведение включено, на дисплее отображается "DISC RDM"/"FOLD RDM".



- При нажатии регулятора управления со стороны символа [▶▶] начинается воспроизведение следующей песни в произвольном порядке.

Функция звукового файла

Выбор папки

Быстрый выбор папки, которую Вы хотите прослушать.

1 Войдите в режим выбора папки

Нажмите кнопку [F.SEL].

На дисплее появится "FOLD SEL".

В режиме выбора информация о папке отображается на дисплее так, как показано ниже.

Отображение названия папки
Отображает имя текущей папки.

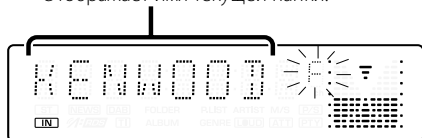

2 Выберите уровень папки

Нажмите регулятор управления со стороны символа [FM] или [AM].

Нажав регулятор управления со стороны символа [FM], Вы можете перейти на 1 уровень вниз, а нажав регулятор управления со стороны символа [AM] - на 1 уровень вверх.

Выберите папку в том же уровне Нажмите регулятор управления со стороны символа [◀◀] или [▶▶].

Нажав регулятор управления со стороны символа [◀◀], Вы можете перейти к предыдущей папке, а нажав регулятор управления со стороны символа [▶▶] - к следующей папке.

Возвратитесь на верхний уровень Нажмите кнопку [3].

Просмотр индикатора названий папок.

Нажмите регулятор управления со стороны символа [FM] как минимум на 2 секунды.

3 Выберите папку, которую Вы хотите воспроизвести

Нажмите регулятор управления.

Выключается режим выбора папки, и воспроизводится звуковой файл из отображаемой папки.

Отмена режима выбора папки

Нажмите кнопку [F.SEL].

Прокрутка текста/названий

Прокрутка отображаемого текста CD или текста аудио файла.

Нажмите регулятор управления со стороны символа [FM] как минимум на 2 секунды.



- Если <Отображение регулятора подсветки> (страница 22) установлено в положение ВЫКЛ, дисплей может погаснуть во время прокрутки.

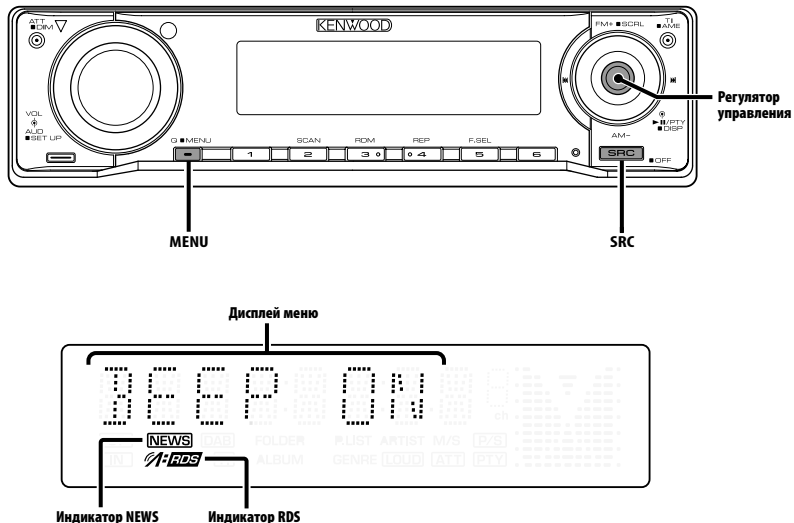

Система меню

Настройка звукового сигнала, сопровождающего нажатие кнопок и др. функции.

Основные способы работы системы меню описаны здесь. Справочная информация о пунктах меню и их настройках приведена после данного объяснения работы.

1 Войдите в режим меню

Нажмите кнопку [MENU] как минимум на 1 секунду.

На дисплее появится "MENU".

2 Выберите функцию меню

Нажмите регулятор управления со стороны символа [FM] или [AM].

Пример: Если Вы хотите установить звуковой сигнал, выберите индикатор "BEEP".

3 Выберите функцию меню

Нажмите регулятор управления со стороны символа [◀◀] или [▶▶].

Пример: Когда выбран "BEEP", при каждом нажатии регулятора происходит переключение между режимами "BEEP ON" и "BEEP OFF". Выберите одно из этих положений в качестве заданного параметра.

Вы можете продолжить, возвращаясь к шагу 2, и установить другие функции.

4 Выход из режима меню

Нажмите кнопку [MENU].



При последующем описании других функций, применимых к описанному выше основному способу работы, приводится таблица содержания их установки. (Обычно, верхняя установка в таблице является изначальной установкой.)

Также приводится описание работы с функциями, которые управляются другим способом (<Настройка часов в ручном режиме> и тд.).

Система меню

В режиме ожидания

Звуковой сигнал при нажатии

Включение и выключение сигнала индикации работы (звукового сигнала).

Индикатор	Настройка
"BEEP ON"	Слышится звуковой сигнал.
"BEEP OFF"	Звуковой сигнал отключён.

В режиме ожидания

Настройка часов в ручном режиме



- Данную настройку можно проводить, если функция <Синхронизация часов> (страница 22) выключена.

1 Выберите режим настройки часов

Нажмите регулятор управления со стороны символа [FM] или [AM].

Выберите индикатор "CLK ADJ".

2 Войдите в режим настройки часов

Нажмите регулятор управления как минимум на 1 секунду.

Индикатор часов начнёт мигать.

3 Настройте часы

Нажмите регулятор управления со стороны символа [FM] или [AM].

Установите минуты

Нажмите регулятор управления со стороны символа [◀◀] или [▶▶].

4 Выход из режима настройки часов

Нажмите кнопку [MENU].

Функция KDC-W534

В режиме ожидания

Синхронизация часов

Синхронизация времени данной станции RDS и часов данного устройства.

Индикатор	Настройка
"SYNC ON"	Синхронизирует время.
"SYNC OFF"	Настраивает время в ручном режиме.



- Для синхронизации часов требуется от 3 до 4 минут.

DSI (Disabled System Indicator)

После снятия лицевой пластинки начнёт мигать красный индикатор, предупреждающий потенциальных воров.

Индикатор	Настройка
"DSI ON"	Мигает светодиод.
"DSI OFF"	Светодиод отключен.

В режиме ожидания

Выбор цвета подсветки

Выбор подсветки кнопок зелёного или красного цвета.

Индикатор	Настройка
"KEY RED"	Красный цвет подсветки.
"KEY GRN"	Зелёный цвет подсветки.

Отображение регулятора подсветки

Эта функция отключает дисплей, если не вы производите никаких действий в течение 5 секунд. Эта функция особенно эффективна когда вы управляете транспортным средством в ночное время.

Индикатор	Настройка
"DISP ON"	Оставляет дисплей включенным.
"DISP OFF"	Отключает дисплей если вы не производите никаких действий в течение 5 секунд.



- Установите управление подсветкой дисплея, если выключен <Пуск демонстрационного режима> (страница 25).
- Когда дисплей выключен, он может быть включен при нажатии любой кнопки.
- При выключенном дисплее вы не можете производить никаких действий, кроме следующих:
 - Громкость
 - Аттенуатор
 - Выбор источника
 - Выброс диска
 - Выключение питания
 - Настройка яркости дисплея
- Во время управления функцией, например, системой меню, дисплей остаётся включенным.

При выборе звукового файла в качестве источника

Настройка функции Supreme

Во время воспроизведения файлов AAC, MP3 или WMA, записанных с низкой скоростью передачи данных (менее 96kbps (fs=32k, 44.1k, 48кГц)), эта функция восстанавливает их высокочастотный диапазон, чтобы достичь качества звучания, равное качеству звучания при записи этих файлов с высокой скоростью передачи данных. Обработка оптимизируется для используемого формата сжатия (AAC, MP3 или WMA), а настройка выполняется для используемой скорости передачи данных.

Индикатор	Настройка
"SPRM ON"	Проигрывание звука при помощи функции Supreme.
"SPRM OFF"	Проигрывание оригинального звука, записанного в аудио файле.



- Качество воспроизведения звуковых эффектов зависит от соотношения между аудио форматом и настройками.

Функция KDC-W534

Установка бюллетеня новостей с тайм-аутом

Автоматически включается, когда начинается бюллетень новостей, даже если в этот момент Вы не слушаете радио. Также можно установить временной интервал, на протяжении которого рассоединение не допускается.

Индикатор и установка

"NEWS OFF"

"NEWS 00M"

:

"NEWS 90M"

Когда установлено "NEWS 00M" — "NEWS 90M", функция прерывания бюллетеня новостей включена.

Когда функция включена, включается индикатор "NEWS".

Когда начинается бюллетень новостей, на дисплее отображается "NEWS" и происходит переключение на бюллетень новостей.



- Если Вы выберете установку "20MIN", последующие бюллетени новостей не будут приниматься в течение 20 минут после приёма первого бюллетеня новостей.
- Громкость бюллетеня новостей находится на том же уровне, который был выбран для функции <Дорожная информация> (страница 15).
- Данная функция возможна только в том случае, если желаемая станция передаёт кодPTY для бюллетеня новостей или принадлежит к сети <Enhanced Other Network>, передающей кодPTY для бюллетеня новостей.
- При включенной функции прерывания информационного бюллетеня происходит переключение на станцию FM.

Система меню

В режиме тюнера

Местный поиск

С помощью настройки автоматического поиска обнаруживаются только хорошо принимаемые станции.

Индикатор	Настройка
"LO.S OFF"	Функция местного поиска выключена.
"LO.S ON"	Функция местного поиска включена.

Функция KDC-W534

В режиме тюнера

Режим настройки

Устанавливает параметры режима настройки.

Режим настройки	Индикатор	Операция
Автопоиск	"AUTO 1"	Осуществляет автоматический поиск станции.
Поиск заранее установленной станции	"AUTO 2"	Осуществляет поиск станций среди сохранённых в памяти предварительных настроек.
Ручной режим	"MANUAL"	Обычная настройка в ручном режиме.

Функция KDC-W534

AF (Alternative Frequency)

Если приём плохой, происходит автоматическое переключение на другую частоту, передающую эту же программу в этой же сети RDS с лучшим приёмом.

Индикатор	Настройка
"AF ON"	Функция AF включена.
"AF OFF"	Функция AF выключена.

Когда включена функция AF, светится индикатор "RDS".



- Если нет других станций с более сильным приёмом этой же программы в сети RDS, Вы будете слушать передачу отрывками. В этом случае выключите функцию AF.

Функция KDC-W534

Ограничение региона RDS (Функция ограничения региона)

Вы можете выбрать, хотите ли Вы ограничить каналы RDS, принимаемые функцией AF для конкретной сети на конкретный регион.

Индикатор	Настройка
"REG ON"	Функция ограничения региона включена.
"REG OFF"	Функция ограничения региона выключена.



- Без ограничения функции AF для выбранного региона и сети осуществляется поиск станции с хорошим приёмом в той же сети RDS.

Функция KDC-W534

Автоматический поиск TP

Когда включена функция T1, и при прослушивании станции с дорожной информацией наблюдается плохой приём, будет автоматически производится поиск другой станции с дорожной информацией с лучшим приёмом.

Индикатор	Настройка
"ATPS ON"	Функция автоматического поиска TP включена.
"ATPS OFF"	Функция автоматического поиска TP выключена.

При приёме FM

Монофонический приём

Уровень шума можно уменьшить, если стерео передачу принимать в режиме моно.

Индикатор	Настройка
"MONO OFF"	Монофонический приём выключен.
"MONO ON"	Монофонический приём включен.

Прокрутка текста

Параметры прокрутки показываемого на дисплее текста.

Индикатор	Настройка
"SCL MANU"	Не прокручивает.
"SCL AUTO"	Прокручивает, когда изменяется индикатор.



- Прокручиваемый текст показан ниже.
 - Текст CD
 - Имя папки/ Имя файла/ Название песни/ Имя исполнителя/ Название альбома
 - Радио текст

В режиме ожидания

Таймер отключения питания

Автоматическая установка таймера отключения данного устройства при длительном режиме ожидания.

Использование данного параметра щадит аккумулятор транспортного средства.

Индикатор	Настройка
"OFF — — —"	Функция таймера отключения питания выключена.
"OFF 20M" (Изначальная установка)	Отключает питание через 20 минут.
"OFF 40M"	Отключает питание через 40 минут.
"OFF 60M"	Отключает питание через 60 минут.

В режиме ожидания

Установка прочтения CD

Если существует проблема с воспроизведением CD со специальным форматом, эта функция принудительно воспроизводит компакт-диск.

Индикатор	Настройка
"CD READ1"	Воспроизведение компакт-дисков и звуковых файлов.
"CD READ2"	Принудительное воспроизведение компакт-дисков.



- Функция "CD READ2" не может воспроизводить звуковой файл.
Некоторые музыкальные диски компакт-диски могут не воспроизводиться даже в режиме "CD READ2".

В режиме ожидания

Пуск демонстрационного режима

Включает демонстрационный режим.

1 Выберите демонстрационный режим
Нажмите регулятор управления со стороны символа [FM] или [AM].
Выберите индикатор "DEMO".

2 Настройте демонстрационный режим
Нажмите регулятор управления как минимум на 2 секунды.

При каждом нажатии регулятора как минимум на 2 секунды параметры демонстрационного режима изменяются, как показано ниже.

Индикатор	Настройка
"DEMO ON"	Функция демонстрационного режима включена.
"DEMO OFF"	Выйти из демонстрационного режима (Нормальный режим).

Принадлежности/ Процесс установки

Принадлежности

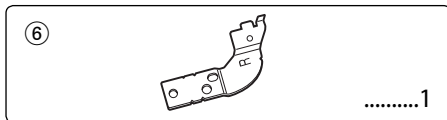
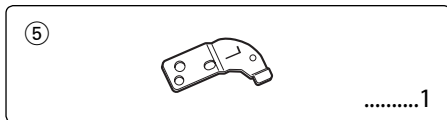
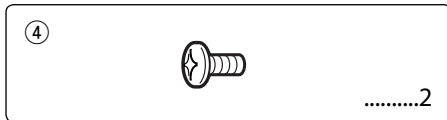
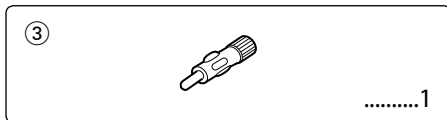
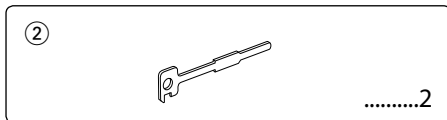
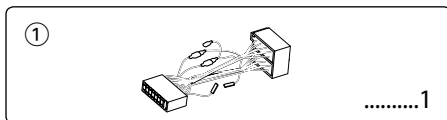

Процесс установки

1. Во избежание короткого замыкания извлеките ключ из замка зажигания и отсоедините отрицательный вывод \ominus батареи.
2. Подсоедините соответствующий входной и выходной провод к каждому устройству.
3. Соедините кабель со жгутом проводов.
4. Возьмите разъем В на жгуте проводов и присоедините его к разъёму акустической системы вашего автомобиля.
5. Возьмите разъем А на жгуте проводов и присоедините его к внешнему разъёму питания вашего автомобиля.
6. Присоедините разъем жгута проводов к устройству.

7. Установите устройство в вашем автомобиле.
8. Подсоедините отрицательный вывод \ominus батареи.
9. Нажмите на кнопку сброса.



- Если питание не включается (или включается, но сразу же выключается), возможно короткое замыкание провода акустической системы, либо он касается корпуса автомобиля, и активизируется функция защиты. Поэтому проверьте провод акустической системы.
- Если ваш автомобиль не подготовлен к такой специальной системе присоединения, обратитесь к дилеру фирмы Kenwood.
- Используйте только адаптеры для антенны (ISO-JASO), если у шнура антенны имеется штекер ISO.
- Следите за тем, чтобы все соединения проводов были надёжно соединены, вставляя штекера в гнезда до полной фиксации.
- Если зажигание вашего автомобиля не имеет положения АСС, или если кабель зажигания присоединен к источнику питания с постоянным напряжением, как, например, батарейный кабель, питание не будет соединено с зажиганием (то есть не будет включаться и выключаться одновременно с зажиганием). Если Вы хотите соединить питание устройства с зажиганием, следует присоединить кабель зажигания к источнику питания, который можно включать и выключать с помощью ключа зажигания.
- Если перегорел предохранитель, сначала убедитесь в том, что провода не замыкаются накоротко, а затем замените перегоревший предохранитель новым предохранителем с такими же характеристиками.
- Изолируйте неприсоединённые провода виниловой лентой или подобным материалом. Во избежание короткого замыкания не снимайте колпачки с неприсоединённых проводов или выводов.
- Правильно подключите провода акустической системы к соответствующим выводам. Устройство может выйти из строя или перестать работать, если Вы соедините отрицательные провода \ominus и/или заземлите их на любую металлическую часть автомобиля.
- После установки устройства проверьте, правильно ли в автомобиле работают стоп-сигналы, индикаторы, стеклоочистители и т.д.
- Если панель управления снабжена крышкой, устройство следует устанавливать таким образом, чтобы его передняя панель при открывании и закрывании не задевала крышку.
- Установите устройство таким образом, чтобы угол его наклона не превышал 30°.

Подсоединение кабелей к гнездам для подключения

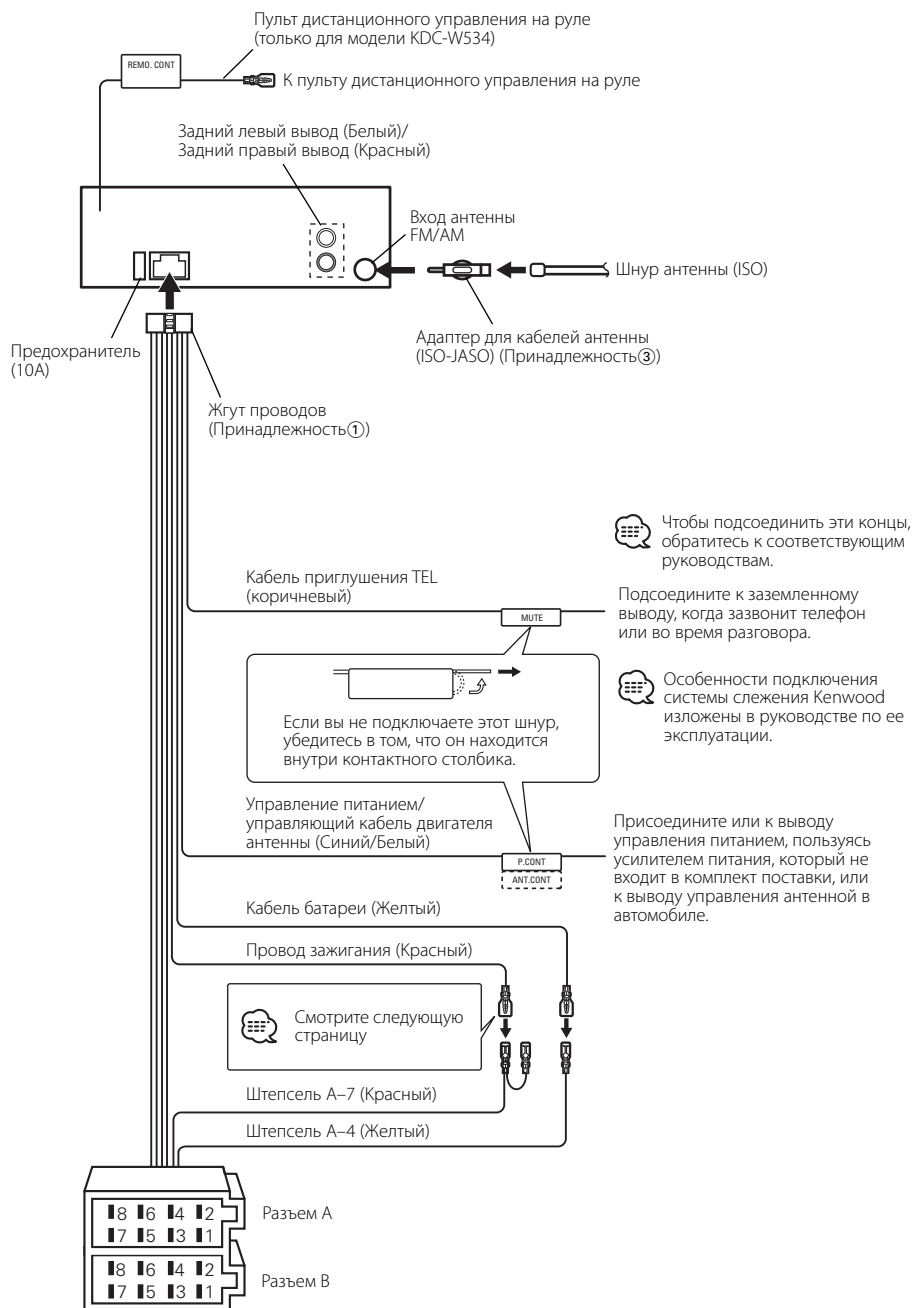

Подсоединение кабелей к гнездам для подключения

Таблица функций разъёма

Номера штырьков разъемов ISO	Цвет кабеля	Функции
Разъем для внешнего источника питания		
A-4	Желтый	Аккумулятор
A-5	Синий/белый	Управление питанием
A-7	Красный	Зажигание (ACC)
A-8	Черный	Заземляющее соединение (земля)
Разъем для акустической системы		
B-1	Фиолетовый	Задний правый (+)
B-2	Фиолетовый/чёрный	Задний правый (-)
B-3	Серый	Передний правый (+)
B-4	Серый/чёрный	Передний правый (-)
B-5	Белый	Передний левый (+)
B-6	Белый/чёрный	Передний левый (-)
B-7	Зеленый	Задний левый (+)
B-8	Зелёный/чёрный	Задний левый (-)

▲ ПРЕДУПРЕЖДЕНИЕ

Подключение разъёма ISO

Расположение штырей у разъемов ISO зависит от типа автомобиля, который вы водите. Во избежание повреждения устройства следите за правильностью подключения.

Стандартное подключение жгута проводов описано ниже в пункте [1]. Если штыри разъёма ISO расположены так, как описано в пункте [2] или [3], подключение выполните в соответствии с рисунком.

При установке этого устройства в автомобилях фирмы **Volkswagen** и т.д. убедитесь в подключении кабеля, как показано ниже на рис.[2].

[1] (Стандартная настройка) Штекер A-7 (красный) автомобильного разъёма ISO подключён к зажиганию, а штекер A-4 (желтый) - к источнику постоянного тока.

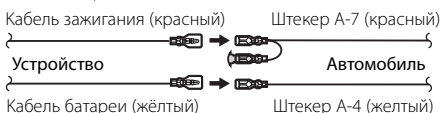

[2] Штекер A-7 (красный) автомобильного разъёма ISO подключён к источнику постоянного тока, а штекер A-4 (желтый) - к зажиганию.

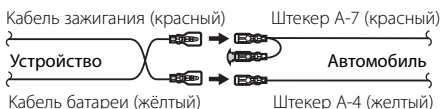

[3] Штекер A-4 (желтый) автомобильного разъёма ISO не подключён вообще, в то время как штекер A-7 (красный) подключён к источнику постоянного тока (или оба штекера A-7 (красный) и A-4 (желтый) подключены к источнику постоянного тока).

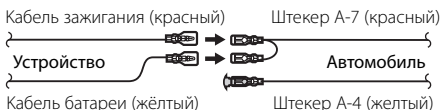

- Если подключение выполняется по описанному выше варианту [3], питание устройства не связано с ключом зажигания. Поэтому не забывайте каждый раз при выключении зажигания выключать питание устройства.

Для подключения питания устройства к зажиганию присоедините провод зажигания (ACC...красный) к источнику питания, который может включаться и выключаться от ключа зажигания.

Установка

Металлическая монтажная лента
(можно купить в магазинах)

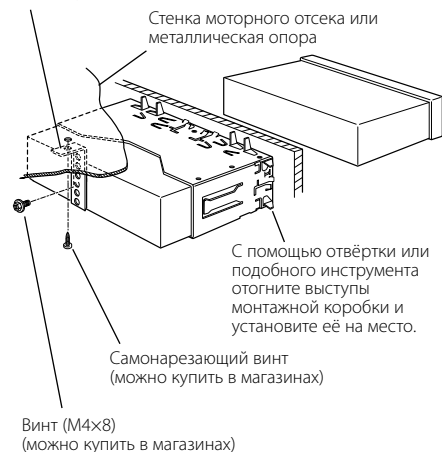

- Убедитесь в том, что устройство надёжно установлено на место. Если устройство не будет прочно закреплено, это может привести к неисправности (например, пропуску звука).

Привинчиваете лицевой пластинки к устройству

Прикрепите лицевую пластинку к основному устройству так, чтобы она не падала.

- Прочитайте раздел «Снятие жесткой резиновой оправки» (страница 30) и затем снимите жесткую резиновую оправку.
- Откиньте лицевую пластинку, нажав кнопку разъединения.

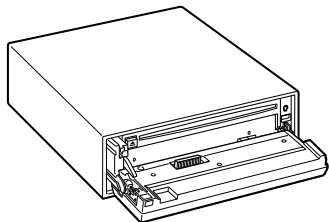

- Затяните винт ($\varnothing 2 \times 5$ мм) (Принадлежность ④) и скобку (Принадлежность ⑤) в отверстии, показанном на диаграмме.

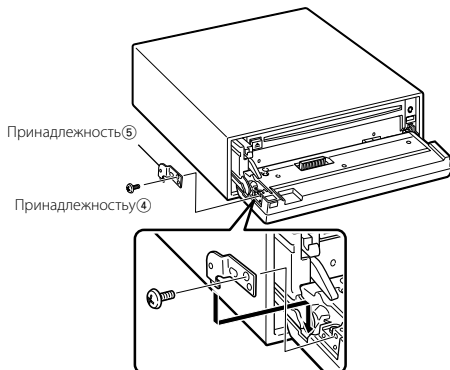

- Затяните винт ($\varnothing 2 \times 5$ мм) (Принадлежность ④) и скобку (Принадлежность ⑥) в отверстии, показанном на диаграмме.

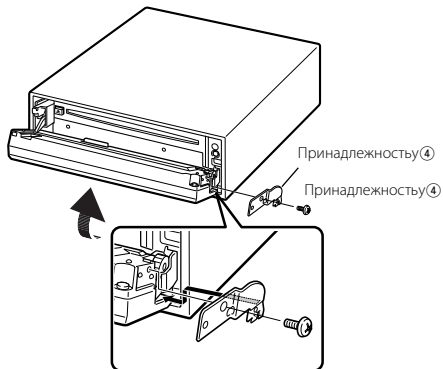

- Никогда не вставляйте винты в другие, чем указано, отверстия, предназначенные для других винтов. Если Вы ввинтите их в другое отверстие, они могут касаться механических частей внутри устройства и повредить их.

Снятие устройства

Снятие жесткой резиновой оправки

- 1 Используя зажимные шпильки приспособления для снятия, отожмите два расположенных сверху фиксатора. Приподнимите рамку и вытяните её вперёд, как показано на рисунке.

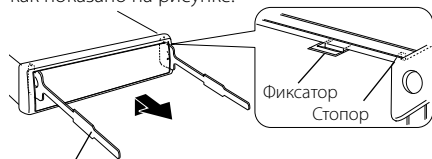

Принадлежность ②
Инструмент для снятия

- 2 Сняв верхний уровень, отожмите два нижних фиксатора.

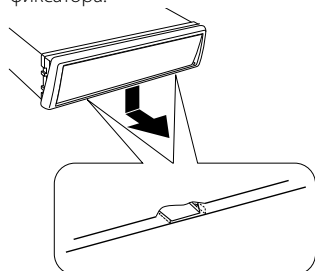

- С нижней стороны рамка снимается таким же образом.

Снятие устройства

- 1 Прочитайте раздел <Снятие жесткой резиновой оправки> (страница 30) и затем снимите жесткую резиновую оправку.
- 2 Удалите винт (M4x8) из задней панели.
- 3 Вставьте два приспособления для снятия глубоко в пазы с каждой стороны, как показано на рисунке.

Винт (M4x8) (можно купить в магазинах)

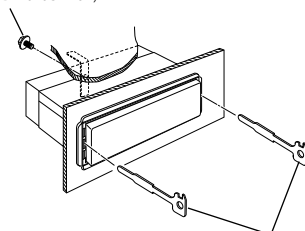

Принадлежность ②
Приспособление для снятия

- 4 Нажмите вставленное приспособление для снятия вниз и наполовину вытяните устройство.

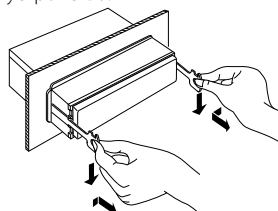

- Снимая устройство, будьте осторожны, чтобы не пораниться зажимными шпильками приспособления для снятия.
- 5 Затем вытащите устройство руками, следя за тем, чтобы не уронить его.

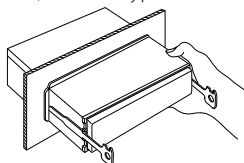

Поиск и устранение неисправностей

Кажущееся нарушение нормальной работы вашего аппарата может быть лишь результатом незначительной ошибки при его использовании или неправильного подключения. Прежде чем обращаться в сервисную службу, воспользуйтесь следующей таблицей возможных неисправностей.

Общие характеристики

? Питание не включается.

- ✓ Перегорел предохранитель.
 - ☞ Убедитесь в отсутствии коротких замыканий в кабелях, а затем замените предохранитель новым предохранителем с такими же параметрами.

? При выключении зажигания стирается память.

- ✓ Неправильно подсоединены кабели зажигания и батареи.
 - ☞ Правильно подсоедините кабели, руководствуясь описанием в разделе <Подсоединение кабелей к гнездам для подключения> (страница 27).

? Не работает функция TEL mute.

- ✓ Неправильно подключен кабель TEL mute.
 - ☞ Правильно подсоедините кабели, руководствуясь описанием в разделе <Подсоединение кабелей к гнездам для подключения> (страница 27).

? Функция TEL mute включается даже при отсоединенном кабеле TEL mute.

- ✓ Кабель TEL mute касается металлических частей автомобиля.
 - ☞ Отведите кабель TEL mute от металлических частей автомобиля.

? Тембр высоких частот не компенсируется даже при включённой громкости.

- ✓ В качестве источника выбран тюнер.
 - ☞ Если в качестве источника выбран тюнер, тембр высоких частот не компенсируется.

? Не слышен звук или звучание слишком слабо.

- ✓ Регуляторы микшера или баланс полностью установлены на одну сторону.
 - ☞ Установите регуляторы микшера и баланса по центру.
- ✓ Неправильно подсоединены входные/выходные кабели или жгут проводов.
 - ☞ Правильно подсоедините входные/выходные кабели или жгут проводов. Смотрите раздел <Подсоединение кабелей к гнездам для подключения> (страница 27).
- ✓ Низкие параметры коррекции громкости.
 - ☞ Увеличьте коррекцию громкости, руководствуясь описанием в разделе <Настройка аудиосистемы> (страница 10).

? Плохое качество звука или искаженный звук.

- ✓ Один из проводов акустической системы прижат каким-либо болтом в автомобиле.
 - ☞ Проверьте провода акустической системы.
- ✓ Неправильно подсоединены акустические системы.
 - ☞ Подсоедините кабели акустических систем так, чтобы каждая из них была подключена к отдельному выходу.

? Не звучит тон тактильного датчика.

- ✓ Используется гнездо предварительного выхода.
 - ☞ Тон тактильного датчика не может выходить из гнезда предварительного выхода.

? Часы не настраиваются даже при включённой функции синхронизации часов.

- ✓ Принимаемая станция RDS не передаёт информацию о времени.
 - ☞ Настройтесь на другую станцию RDS.

? Подсветка дисплея отключается во время прокрутки.

- ✓ <Отображение регулятора подсветки> установлено в положение выкл.
 - ☞ Смотрите <Отображение регулятора подсветки> (страница 22).

Тюнер

? Слабый радиоприем.

- ✓ Не выдвинута антенна автомобиля.
 - ☞ Полностью выдвиньте антенну.
- ✓ Не подсоединён кабель управления антенной.
 - ☞ Правильно подсоедините кабели, руководствуясь описанием в разделе <Подсоединение кабелей к гнездам для подключения> (страница 27).

Проигрыватель компакт-дисков

? Не воспроизводится нужный диск, а воспроизводится другой диск.

- ✓ Заданный компакт-диск сильно загрязнен.

☞ Очистите компакт-диск.

- ✓ Компакт-диск сильно поцарапан.

☞ Попробуйте другой компакт-диск.

? Диск не выводится.

- ✓ С момента установки переключателя ACC автомобиля в положение ВЫКЛ прошло более 10 минут.

☞ Диск может быть выведен только в течение 10 минут с момента установки переключателя ACC в положение ВЫКЛ. Если прошло более 10 минут, снова установите переключатель ACC в положение ВКЛ, затем нажмите кнопку вывода диска.

? Диск не вставляется.

- ✓ Уже вставлен другой диск.

☞ Нажмите кнопку [▲] и выньте диск.

? Не выполняется поиск в прямом направлении.

- ✓ Включена другая функция.

☞ Выключите функцию произвольного воспроизведения или другие функции.

? Не осуществляется поиск дорожки.

- ✓ Первая или последняя песня на дисках / в папках.

☞ Для каждого диска/папки не может выполняться поиск дорожки в направлении назад для первой песни или поиск дорожки в направлении вперёд для последней песни.

Источник звукового файла

? Звуковой файл не воспроизводится.

- ✓ Носитель информации поцарапан или загрязнён.

☞ Очистите носитель информации, руководствуясь рекомендациями по очистке компакт-диска в разделе <О компакт-дисках> (страница 7).

? Звук во время воспроизведения звукового файла прерывается.

- ✓ Носитель информации поцарапан или загрязнён.

☞ Очистите носитель информации, руководствуясь рекомендациями по очистке компакт-диска в разделе <О компакт-дисках> (страница 7).

- ✓ Плохие условия записи.

☞ Запишите носитель информации заново или используйте другой носитель.

? Неправильно отображается время воспроизведения дорожки звукового файла.

- ✓ ---

☞ Иногда оно показывается неправильно в зависимости от условий записывания звукового файла.

? Функция Supreme не действует во включённом положении.

- ✓ Малая высокочастотная составляющая.

☞ Функция Supreme не действует с песнями, имеющими малую высокочастотную составляющую.

- ✓ Песни, которые не были зашифрованы со скоростью передачи данных 96 kbps или ниже (частота = 32k, 44,1 k, 48 kГц) или те, которые были зашифрованы с изменяющейся скоростью передачи данных, не могут быть расшифрованы для воспроизведения их высокочастотных компонентов.

☞ ---

Приведённые ниже сообщения отображают состояние Вашей системы.

TOC ERR:	Компакт-диск сильно загрязнен. Компакт-диск перевернут. Компакт-диск сильно поцарапан. ❖ Очистите и правильно вставьте компакт-диск.
E-05:	Компакт-диск перевернут. ❖ Правильно вставьте компакт-диск.
E-99:	По какой-либо причине устройство работает неисправно. ❖ Нажмите расположенную на устройстве кнопку сброса. Если код "E-99" не исчезает, обратитесь в ближайший сервисный центр.
READING:	Устройство считывает записанные на диск данные.
IN (Мигает):	Секция проигрывателя компакт-дисков не работает должным образом. ❖ Вставьте компакт-диск заново. Если компакт-диск не вынимается или дисплей продолжает мигать даже при правильно вставленном компакт-диске, отключите питание и обратитесь в ближайший сервисный центр.
PROTECT:	Имеет место короткое замыкание провода акустической системы, либо он касается рамы автомобиля, поэтому срабатывает функция защиты. ❖ Тщательно изолируйте провод акустической системы и нажмите кнопку сброса.
NA FILE:	Воспроизводится звуковой файл, записанный в формате, не поддерживаемом данным устройством. ❖ ----
COPY PRO:	Воспроизводится защищенный от копирования файл. ❖ ----
DEMO MODE:	Выбран демонстрационный режим. ❖ Включена функция <Пуск демонстрационного режима> (страница 25). Выключите её.

Технические характеристики

Технические характеристики могут быть изменены без уведомления.

Секция тюнера FM

Диапазон частот (50 кГц пространственных)
: 87,5 МГц – 108,0 МГц
Применимая чувствительность (S/N = 26дБ)
: 0,7 мкВ/75 Ом
Приглушенная чувствительность (S/N = 46дБ)
: 1,6 мкВ/75 Ом
Частотная характеристика ($\pm 3,0$ дБ)
: 30 Гц – 15 кГц
Отношение сигнал/шум (монофонический)
: 65 дБ
Избирательность (DIN)(± 400 кГц)
: ≥ 80 дБ
Разделение стереозвука (1 кГц)
: 35 дБ

Секция тюнера MW

Диапазон частот (9 кГц пространственных)
: 531 кГц – 1611 кГц
Применимая чувствительность (S/N = 20дБ)
: 25 мкВ

Секция тюнера LW

Диапазон частот
: 153 кГц – 281 кГц
Применимая чувствительность (S/N = 20дБ)
: 45 мкВ

Секция плеера компакт-дисков

Лазерный диод
: GaAlAs
Цифровой фильтр (D/A)
: 8-кратная дискретизация
Цифро-аналоговый преобразователь
: 1 Bit
Скорость вала
: 1000 – 400 об/мин (CLV 2 раза)
Детонация
: Ниже измерительных возможностей
Частотная характеристика (± 1 дБ)
: 10 Гц – 20 кГц
Суммарное нелинейное искажение (1 кГц)
: 0,01 %
Отношение сигнал/шум (1 кГц)
: 105 дБ
Динамический диапазон
: 93 дБ
MP3 декодирование
: В соответствии с аудиоуровнем-3 стандарта
MPEG- 1/2

Декодер WMA
: Подчиняется Windows Media Audio
Декодирование AAC
: файлы AAC-LC ".m4a"

Звуковая секция

Максимальная выходная мощность
: 50 Вт x 4 (KDC-W534Y)
: 45 Вт x 4 (KDC-W534)
Выходная мощность (DIN 45324, +B=14,4В)
: 30 Вт x 4 (KDC-W534Y)
: 28 Вт x 4 (KDC-W534)
Полное сопротивление катушки
громкоговорителя
: 4 – 8 Ом
Действие тембра
Низкие частоты : 100 Гц ± 8 дБ
Средние частоты : 1 кГц ± 8 дБ
Высокие частоты : 10 кГц ± 8 дБ
Уровень / нагрузка перед выходом
(Во время проигрывания диска)
: 2000 мВ/10 кОм
Импеданс перед выходом
: ≤ 600 Ом

Общие характеристики

Рабочее напряжение (допускается 11 – 16В)
: 14,4 В
Потребляемый ток
: 10 А
Габариты установки (Ш x В x Г)
: 182 x 53 x 155 мм
Масса
: 1,40 кг

KENWOOD