

РУКОВОДСТВО ПО ЭКСПЛУАТАЦИИ

Автомобильный CD/MP3 ресивер **MCD-589MPU**



- Съемная передняя панель
- Совместимость с форматами CD-DA/MP3 & CD/CD-R/CD-RW
- Электронный анти-шок повышенной эффективности
- Поиск MP3 треков по папкам и файлам, отображение ID-тэгов
- Повтор / Случайно / Сканирование
- AM / FM / УКВ радиоприемник
- Запоминание 24 станций
- Автопоиск / Сканирование станций
- Цифровой аудио процессор
- Встроенный эквалайзер (Поп / Рок / Классика)
- Выходная мощность 4 x 50 Вт
- Цифровой энкодер для регулировки громкости
- Приглушение звука / Тонкомпенсация / Часы
- Полнофункциональный пульт ДУ
- 2-канальный линейный выход (RCA)
- USB порт
- Воспроизведение записей с SD/MMC карт
- Разъемы ISO-типа

СОДЕРЖАНИЕ

Информация о дисках	3
Кнопки управления ресивером	5
Пульт ДУ	7
Порядок установки и извлечения ресивера	8
Установка и снятие передней панели	9
Подсоединения	10
Основные операции	11
Управление радиоприемником	13
Управление CD проигрывателем	15
Управление проигрыванием с карт MMC/SD и с USB устройства.....	16
Управление MP3 проигрывателем	18
Технические характеристики	20
Возможные неполадки и способы их устранения.....	21

Конденсация влаги

В дождливый день или в местах с большой влажностью на линзах аппарата может конденсироваться влага. Это может привести к сбою в работе аппарата. В этом случае, извлеките диск и подождите в течение часа, пока влага не испарится.

Обращение с дисками и их очистка



1. Загрязненные, запыленные, поцарапанные и деформированные диски могут вызывать сбои при воспроизведении. Чтобы звук во время воспроизведения был качественным, обращайтесь с диском правильно. Не касайтесь рабочей поверхности диска.



2. Не приклеивайте наклейки и не делайте надписей на обеих сторонах диска.



3. Не храните диски в следующих местах: в местах попадания прямых солнечных лучей и рядом с отопителем автомобиля; в загрязненных, запыленных местах, в местах с высокой влажностью; на сиденьях и приборной панели автомобиля.

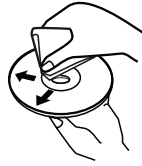

4. Перед загрузкой диска, протрите диск от центра к краям мягкой сухой тканью.

5. Не используйте для очистки дисков такие растворители, как бензин, ацетон или обычные чистящие средства.

Примечание:

Если вы не выполняете правил, указанных ниже, то остатки клея будут препятствовать воспроизведению диска и могут повредить его и аппарат.



Не используйте бывшие в употреблении или взятые на прокат диски с липкой рабочей поверхностью (например, липкие остатки отклеенных этикеток, надписи на поверхности или избытки клея).

Не используйте диски с надписями на рабочей поверхности и остатками клея.

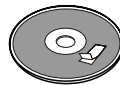

Не используйте диски со старыми этикетками, которые начинают отклеиваться, оставляя липкий след на поверхности диска.

ИНФОРМАЦИЯ О ДИСКАХ



Не используйте диски с этикетками или наклейками на рабочей поверхности.



Не используйте диски нестандартной формы. Используйте только диски круглой формы для воспроизведения в этом проигрывателе. Использование дисков нестандартной формы приводит в сбой работы аппарата.

Типы воспроизводимых дисков

Compact Disc Digital Audio; Compact Disc Digital Audio Recordable; Compact Disc Digital Audio Rewritable.

CD-R и CD-RW диски, которые не прошли финализацию процесса, не могут быть воспроизведены. (Для более подробной информации по финализации процесса обращайтесь к инструкции программного обеспечения к вашему CD-R/CD-RW диску или записывающему CD-R/CD-RW устройству).

ПРЕДУПРЕЖДЕНИЕ

Данное устройство предназначено для воспроизведения исключительно легальных записей, произведенных установленными стандартными способами на стандартные оптические носители информации.

Некоторые записи (диски) могут не воспроизводиться на данном устройстве. Это может быть связано с некорректным протоколом записи, способом записи, параметрами и установками программ сжатия информации, качеством носителя. Например: диск имеет структуру, отличную от CDFS, или сессия записи не была закрыта, или в соответствии с параметрами и установками программ сжатия информации данный диск предназначен для воспроизведения только на устройствах другого типа, или диск, на который произведена запись, имеет оптические характеристики, отличные от стандартных.

КНОПКИ УПРАВЛЕНИЯ РЕСИВЕРОМ

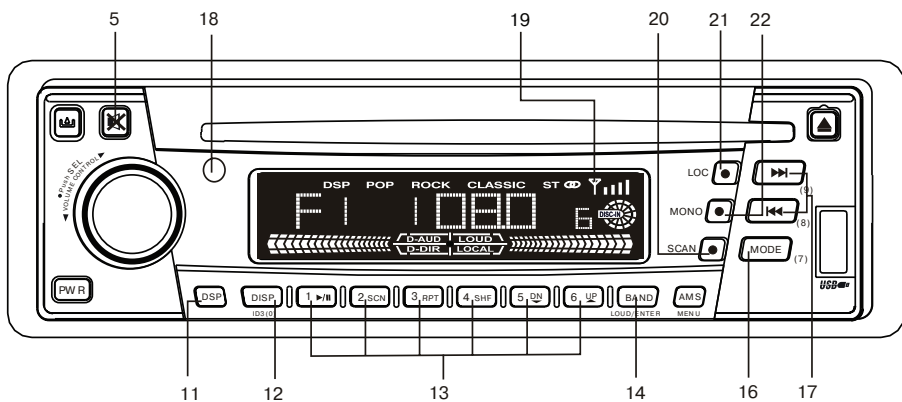
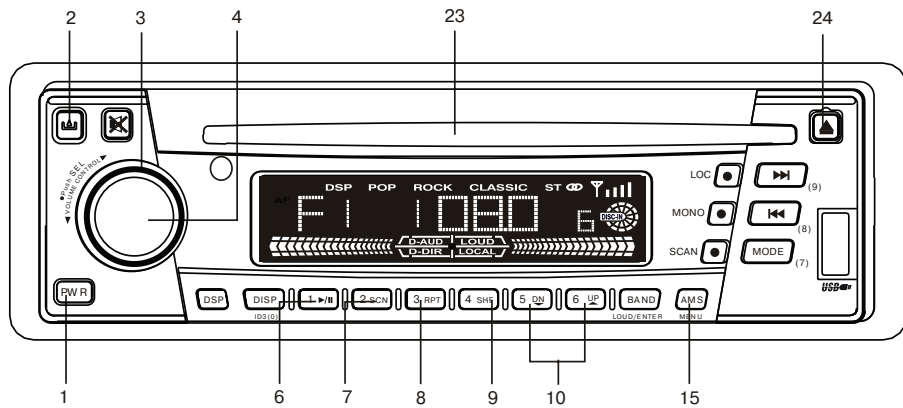

КНОПКИ УПРАВЛЕНИЯ РЕСИВЕРОМ

1. Кнопка включения/выключения ресивера
2. Кнопка снятия передней панели
3. Ручка регулировки уровня громкости
4. Кнопка управления звуком
5. Кнопка мгновенного выключения звука
6. Кнопка временной приостановки воспроизведения
7. Кнопка сканирования дорожек CD диска
8. Кнопка повторного воспроизведения
9. Кнопка воспроизведения дорожек в произвольном порядке
10. Кнопка перехода к последующей/предыдущей директории MP3 диска
11. Кнопка переключения характеристик тембра
12. Кнопка вывода на дисплей статистической информации о диске / установки часов / отображения ID-тэгов
13. Кнопки с цифрами (M1 – M6)
14. Кнопка выбора частотного диапазона / включения тонкомпенсации / подтверждения ввода символов
15. Кнопка автоматической настройки на станции / сканирования настроенных станций / вывода на экран меню MP3 диска
16. Кнопка выбора режима работы радиоприемника/CD/MP3 проигрывателя
17. Кнопки ручной настройки на станции / перехода к последующей/предыдущей дорожке
18. Инфракрасный сенсор (ИК)
19. Индикатор уровня принимаемого радио сигнала
20. Кнопка сканирования принимаемых радио станций
21. Кнопка выбора режима Local/DX
22. Кнопка выбора стерео или моно режима
23. Окно для загрузки диска
24. Кнопка извлечения диска

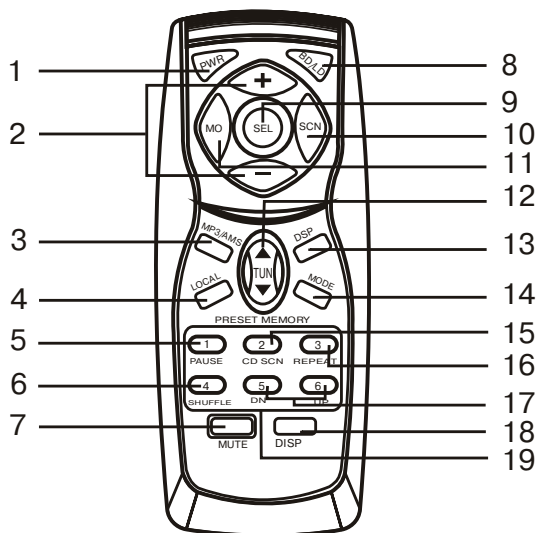

- | | |
|---|---|
| 1. Кнопка включения/выключения ресивера | 11. Кнопка выбора стерео или моно режима |
| 2. Кнопки регулировки уровня громкости | 12. Кнопки ручной настройки на станции / перехода к последующей/предыдущей дорожке |
| 3. Кнопка автоматической настройки на станции / сканирования настроенных станций / вывода на экран меню MP3 диска | 13. Кнопка переключения характеристик тембра |
| 4. Кнопка выбора режима Local/DX | 14. Кнопка выбора режима работы: радиоприемника/CD/MP3 проигрывателя или внешнего источника звука. |
| 5. Кнопка временной приостановки воспроизведения | 15. Кнопка сканирования дорожек CD диска |
| 6. Кнопка воспроизведения дорожек в произвольном порядке | 16. Кнопка повторного воспроизведения |
| 7. Кнопка мгновенного выключения звука | 17. Кнопка перехода к последующей/предыдущей директории MP3 диска |
| 8. Кнопка выбора частотного диапазона / включения тонкомпенсации / подтверждения ввода символов | 18. Кнопка вывода на дисплей статистической информации о диске / установки часов / отображения ID-тэгов |
| 9. Кнопка управления звуком | 19. Кнопки с цифрами |
| 10. Кнопка сканирования всех принимаемых радио станций | |

ПОРЯДОК УСТАНОВКИ И ИЗВЛЕЧЕНИЯ РЕСИВЕРА

Внимание:

- Перед тем, как окончательно установить ресивер, подключите электропроводку временно и убедитесь, что аппарат и вся аудио система работают должным образом.
- Для правильной установки используйте только комплектующие, поставляемые с аппаратом. Использование других комплектующих может повлечь за собой неисправность.
- Проконсультируйтесь с вашим дилером, если для установки необходимо просверлить отверстия или произвести другие изменения в автомобиле.
- Установите ресивер, таким образом, чтобы он не мешал водителю и не повредил пассажира в случае внезапной остановки.
- Угол наклона передней стороны ресивера не должен превышать 30°.
- Не устанавливайте ресивер в местах попадания прямых солнечных лучей или горячего воздуха из отопителя, а так же в запыленных и загрязненных местах и местах с сильной вибрацией.
- Перед установкой аппарата снимите переднюю панель.

Порядок установки

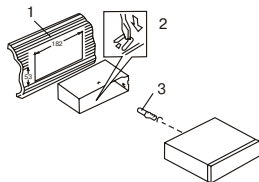

1. Приборная панель
2. Язычки

Вставьте установочную рамку (без ресивера) в отсек приборной панели и отогните «язычки» при помощи отвертки. Не все

«язычки» подходят под размер приборной панели автомобиля, выберите наиболее подходящие.

3. Винт

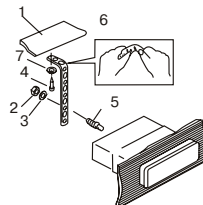

1. Приборная панель
2. Гайка (5 мм)
3. Пружинная шайба
4. Винт (5x25 мм)
5. Винт
6. Металлическая скоба
7. Шайба

Закрепите тыловую часть ресивера при помощи металлической скобы. При необходимости изогните её.

Порядок извлечения

А) Обрамление

Б) Снимите обрамление, отогнув его верхний край и потянув его на себя

В) Вставьте до упора ключи, входящие в комплект поставки ресивера, в пазы на боковых поверхностях передней панели. Извлеките ресивер из рамки, потянув его на себя.

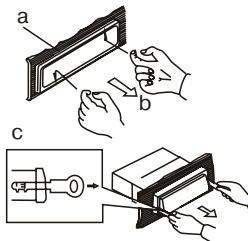

УСТАНОВКА И СНЯТИЕ ПЕРЕДНЕЙ ПАНЕЛИ

Снятие передней панели

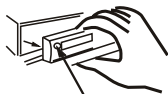

Кнопка снятия
передней панели

1. Перед снятием передней панели выключите ресивер.
2. Для снятия передней панели нажмите кнопку снятия панели (4).
3. Снимите панель.

Установка передней панели

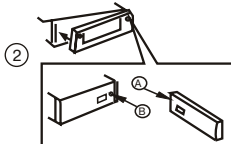

1. Установите в проигрыватель сначала правый край передней панели так, чтобы отметка В на главном устройстве совпала с отметкой А на передней панели (см. рис.).
2. Затем нажмите на ее левый край до фиксации панели в ресивере.

Примечания:

- Не устанавливайте переднюю панель с левого края, т.к. это может повредить ее.
- Во избежание повреждений не прикладывайте к передней панели излишних усилий во время ее установки или снятия. Не роняйте панель.
- Если панель не до конца прикреплена, то она может выпасть во время движения автомобиля. Храните ее в футляре.
- Не прикасайтесь руками или другими предметами к контактам на тыльной стороне передней панели.

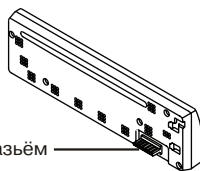

Примечание:

Если панель загрязнена, протрите ее сухой тканью. В случае загрязнения контактов очистите их хлопчатобумажной тканью, пропитанной изопропиловым спиртом

ВАЖНО:

На верхней части устройства закреплены 2 болта для защиты CD механизма во время транспортировки. Перед установкой оборудования в автомобиль снимите эти болты. Перед загрузкой CD диска в проигрыватель обязательно снимите эти болты.

ПОДСОЕДИНЕНИЯ

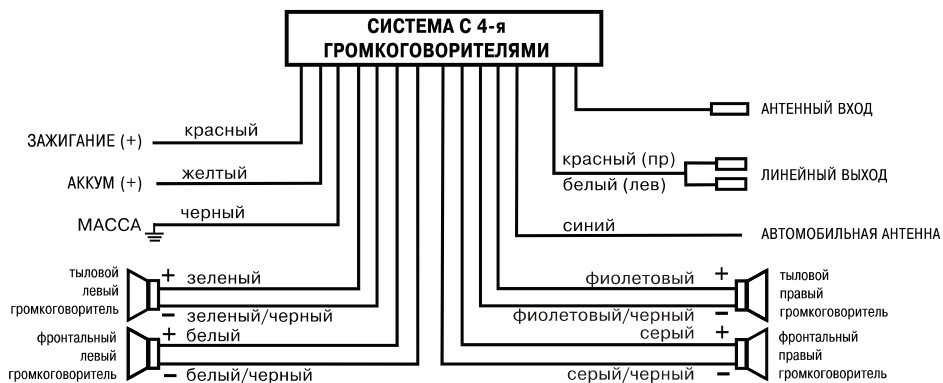

1. Этот аппарат работает от источника постоянного тока 12 В с минусом на массе (при необходимости используйте конвертер).
2. Перед началом подсоединения отключите источник питания, вынув предохранитель.
3. Подсоедините провода питания аппарата к соответствующим цепям автомобиля, защищенным предохранителями.
4. Подсоедините черный провод к металлическому корпусу автомобиля.

5. Если в вашем автомобиле не ISO разъем, то вы можете приобрести его в специализированном магазине.

Примечание: неправильное подсоединение приведет к ликвидации гарантии этого аппарата.

Замена предохранителя

При замене перегоревшего предохранителя используйте предохранитель того же номинала.

Снятие лицевой панели

Для снятия лицевой панели нажмите кнопку (2) на передней панели.

Включение/выключение проигрывателя

Для включения проигрывателя нажмите кнопку **PWR** (1) на передней панели или пульте ДУ (1).

Для выключения системы повторно нажмите эту кнопку.

Индикация и установка текущего времени

Для индикации текущего времени коротко нажмите кнопку **DISP** (12) на передней панели или на пульте ДУ (18). В течение 2 секунд на экране будут изображены часы. Если опция не будет задействована, то произойдет возврат к предыдущему экранному режиму.

Установка часов:

Во время режима вывода на дисплей информации о текущем времени, нажмите кнопку **DISP**, пока символы, показывающие время на ЖК дисплее, не начнут мигать. Установите значение часов при помощи кнопки **▶▶** (17) (настройка вверх). Затем установите значение минут при помощи кнопки **◀◀** (17) (настройка вниз).

После окончания установки устройство самостоятельно перейдет к предыдущему экранному режиму через 5 секунд.

Режим работы

Для выбора режима работы устройства (RADIO/CD-MP3/AUX) нажмите кнопку **MODE** (16).

Для выбора режима работы радиоприемника, CD/MP3 проигрывателя нажмите кнопку **MODE** (16) на передней панели или на пульте ДУ (14). Режимы работы проигрывателя появятся в следующей последовательности:

1) режим проигрывания Radio;

2) режим воспроизведения MP3/CD диска (в том случае, если загружен MP3/CD диск);

3) режим USB (в том случае, если USB устройство подключено);

4) режим SD/MMC (в том случае, если карточка SD/MMC установлена);

5) режим воспроизведения сигнала от дополнительного источника (опция) aux.

Если USB или SD/MMC носитель установлен, то аппарат автоматически переключится на режим воспроизведения USB или SD/MMC независимо от текущего режима.

Если во время режима USB или SD/MMC воспроизведения USB или SD/MMC носитель будет извлечен, то аппарат автоматически перейдет к следующему режиму проигрывания.

Кнопка сброса

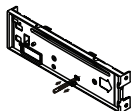

Кнопка **RESET** расположена на проигрывателе (см. рис.) и активируется при помощи шариковой ручки или любого другого предмета с заостренным концом. Кнопка сброса активируется в следующих случаях:

- для инициализации системы, когда все подсоединения завершены
- если все функциональные кнопки не работают
- если на дисплее появился символ «Error» («Ошибка»).

Примечание:

Если проигрыватель не начинает нормальное проигрывание после нажатия этой кнопки, протрите контакты на тыльной стороне передней панели хлопчатобумажной тканью, пропитанной изопропиловым спиртом.

ОСНОВНЫЕ ОПЕРАЦИИ

Регулировка громкости

Для установления желаемого уровня громкости поверните ручку (3) на передней панели или нажимайте кнопки +/- (2) на пульте ДУ.

Управление звуком

Для выбора режима аудио настройки нажмите кнопку (4) на передней панели или кнопку **SEL** (9) на пульте ДУ. Режим настройки изменится в следующем порядке:

**Volume (VOL) – Bass (BAS) – Treble (TRE)
– Balance (BAL) – Fader (FAD)**

Volume – регулировка уровня громкости

Bass – регулировка тембра низких частот

Treble – регулировка тембра высоких частот

Balance – регулировка баланса между правыми и левыми громкоговорителями

Fader – регулировка баланса между передними и задними громкоговорителями

После выбора режима установите желаемое звучание, поворачивая ручку (4). Если ручка в течение 5 секунд не вращалась, то аппарат вернется к режиму регулирования громкости.

Мгновенное выключение звука

Для мгновенного выключения звука нажмите кнопку **MUTE** (5) на передней панели или **MUTE** (7) на пульте ДУ. Для возврата в нормальный режим нажмите эту кнопку еще раз.

Переключение характеристик тембра / Эквалайзер

Нажмите кнопку **DSP** (11) на передней панели или (13) на пульте ДУ для получения наилучшего качества звучания. При этом на дисплее появятся символы, соответствующие выбранной характеристике тембра:

**FLAT – CLASSICS – POP M – ROCK M
– DSP OFF**

В положении **DSP OFF** можно выбрать уровень тембров самостоятельно с помощью регулировок Bass/Treble эквалайзера. При ручной установке Bass/Treble выбранная регулировка **FLAT – CLASSICS – POP M – ROCK M – DSP OFF** автоматически отключается.

Включение тонкомпенсации

Нажмите и удерживайте более 3 секунд кнопку **BAND** (14) на передней панели или (8) на пульте ДУ, чтобы включить/выключить тонкомпенсацию. Если эта опция включена, то на несколько секунд на дисплее появится надпись "LOUD ON".

Аудио вход (опция)

Подсоедините внешний источник сигнала к гнездам RCA, которые расположены на задней стороне аппарата. Затем нажмите кнопку **MODE** (16) на передней панели или на пульте ДУ (14) и выберите режим **AUX**. Для отмены или возврата в предыдущий режим нажмите эту кнопку еще раз.

Переключение диапазонов

Кнопка **BND/LOUD** поддерживает две функции. При коротком нажатии этой кнопки можно выбрать желаемый частотный диапазон. Диапазоны изменяются в следующей последовательности:

F1 – F2 – F3 (OIRT) – MW .

При долгом нажатии происходит включение/выключение тонкомпенсации.

Настройка на станцию

1. Короткое нажатие кнопок **▶▶ / ◀◀** (17) активирует автоматическую настройку на станцию. После этого приемник автоматически настроится на станцию в выбранном частотном диапазоне и начнет ее трансляцию.
2. Для выбора режима ручной настройки нажмите и удерживайте любую из этих кнопок не менее 2-х секунд. В режиме ручной настройки каждое нажатие на кнопку **▶▶ / ◀◀** будет уменьшать или увеличивать частоту настройки на один шаг перестройки.

Если не нажимать эти кнопки в течение 5 секунд, аппарат вернется к режиму автоматической настройки.

Индикатор уровня приёма радио сигнала

Этот индикатор предназначен для отображения уровня сигнала принимаемой радиостанции. Во время работы режима Радио на дисплее появится этот индикатор.



Сильный приём



Слабый приём

Сканирование всех станций

Нажмите кнопку **SCAN** (19) на передней панели или (10) на пульте ДУ для сканирования всех принимаемых станций в выбранном частотном диапазоне. Во время сканирования радиостанции с наиболее сильным сигналом будут мигать, и оставаться на дисплее на несколько секунд.

Режим Local/DX

Во время автонастройки аппарат может настраиваться либо только на станции с сильным сигналом, либо на все станции диапазона без исключения. Эта кнопка позволяет принимать только станции с сильным сигналом (LOCAL Mode), или принимать все станции текущего диапазона (DX Mode). При включении радиоприемника автоматически активируется режим DX; короткое нажатие кнопки **LOC** активирует режим приема станций с сильным сигналом, на дисплее на несколько секунд появляется надпись «LOCAL».

Моно режим

Во время прослушивания радиостанции, на дисплее появляется значок «ST». Это означает, что радиоприемник работает в стерео режиме. Для включения моно режима нажмите кнопку **MONO** (22) на передней панели или (11) на пульте ДУ.

Автоматическая настройка и сканирование запомненных станций

– Автоматическая настройка станций

Нажмите и удерживайте кнопку **AMS** (15) на передней панели или (3) на пульте ДУ. Приемник автоматически настроится на частоты первых 6 наиболее сильных станций в выбранном частотном диапазоне и запомнит их.

– Сканирование запомненных станций

Короткое нажатие кнопки **AMS** (15) на передней панели или (3) на пульте ДУ включает сканирование запомненных

УПРАВЛЕНИЕ РАДИОПРИЕМНИКОМ

станций (произойдет проигрывание первых 5 секунд каждой радиостанции).

Чтобы прервать режим автоматической настройки и сканирования нажмите эту кнопку еще раз.

Ручная настройка

1. Однократное нажатие на кнопки **M1 – M6** (13) на передней панели позволяет вызывать станцию, ранее внесенную вами в память аппарата.
2. Вы можете вручную сохранить свои любимые станции. При помощи кнопки **BAND** (14) на передней панели или **(8)** на пульте ДУ выберите частотный диапазон. При помощи кнопок **▶▶ / ◀◀** (17) настройтесь на частоту станции. Для запоминания выбранной вами станции нажмите и удерживайте одну из кнопок 1 - 6 (13) не менее 2-х секунд. Появление на дисплее номера станции означает, что выбранная станция сохранена в памяти аппарата.

Включение CD проигрывателя

Аккуратно вставьте диск этикеткой вверх, проигрыватель автоматически загрузит диск и начнет воспроизведение.

Временная приостановка воспроизведения

Нажмите кнопку **PAUSE** (6) на передней панели или (5) на пульте ДУ для приостановки воспроизведения. При повторном нажатии этой кнопки проигрыватель вернется к режиму воспроизведения.

Сканирование звуковых дорожек

Нажмите кнопку **CD SCAN** (7) на передней панели или (15) на пульте ДУ. После этого начнется обзорное воспроизведение каждой звуковой дорожки диска в течение 10 секунд. Для выключения режима сканирования звуковых дорожек и возврата к текущей дорожке повторно нажмите эту кнопку.

Повтор звуковой дорожки

Во время воспроизведения CD нажмите кнопку **REPEAT** (8) на передней панели или (16) на пульте ДУ для повторного воспроизведения текущей звуковой дорожки. Для выключения режима повтора нажмите эту кнопку еще раз.

Воспроизведение звуковых дорожек в произвольном порядке

Во время воспроизведения CD нажмите кнопку **SHUFFLE** (9) на передней панели или (6) на пульте ДУ, и все звуковые дорожки на диске будут воспроизводиться в случайном порядке. Для отмены этой функции нажмите эту кнопку еще раз.

Извлечение диска

Для извлечения диска из дисководов нажмите кнопку извлечения диска (24) на передней панели. Ресивер автоматически переключится в режим работы радиоприемника.

Выбор звуковой дорожки

Во время воспроизведения CD нажмите кнопки **▶▶ / ◀◀** (17), чтобы перейти к последующей звуковой дорожке или вернуться к предыдущей.

Нажатие кнопки **P** во время воспроизведения позволит начать воспроизведение текущего трека с самого начала. Нажмите эту кнопку еще раз, чтобы перейти к предыдущей дорожке.

Во время воспроизведения CD нажмите и удерживайте кнопки **▶▶ / ◀◀** (17) для ускоренного воспроизведения в прямом или обратном направлении. Воспроизведение CD продолжится, когда вы отпустите кнопки.

УПРАВЛЕНИЕ MMC/SD КАРТОЙ И USB УСТРОЙСТВОМ

Подключение USB устройства

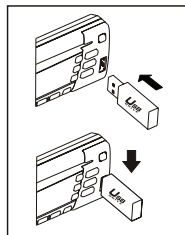
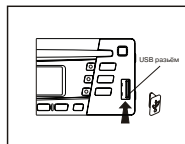

1. Месторасположение USB входа указано на рис.
2. Аккуратно вставьте USB устройство в порт на передней панели управления как показано на рис. На дисплее появится надпись “USB PLAY”, которая означает, что USB устройство правильно подсоединено и началась загрузка данных.
3. Подключать USB устройство можно во время любого другого режима воспроизведения (Tuner, CDC, CD, SD/MMC). Проигрыватель автоматически перейдет в режим USB воспроизведения.
4. Все USB файлы воспроизводятся так же, как и нормальный CD/MP3 диск.

Предупреждение:

Неподходящий вес или размер USB устройства может стать причиной постоянных и серьезных повреждений аппарата, а также возможна блокировка кнопок на передней панели. Пользователь должен использовать удлинитель (прилагаемый в комплекте с USB устройством) для подсоединения к USB порту, чтобы предотвратить какие-либо повреждения аппарата.

Остановка воспроизведения USB устройства

1. Если USB устройство отсоединено от аппарата, то проигрыватель автоматически переключится на режим Радио. При помощи кнопки **MODE** (16) на передней панели или пульта ДУ (14) пользователь может выбрать другой режим проигрывания.
2. При помощи кнопки **MODE** (16) на передней панели или пульта ДУ (14) пользователь может выбрать режим USB воспроизведения (если USB устройство подключено к аппарату), или любой другой желаемый режим воспроизведения.

Технические характеристики USB устройства

- Максимальный размер USB флэш памяти: 1 Гб
- Максимальное количество музыкальных композиций: 255
- Поддержка USB 1.1 устройства
- Поддержка USB 2.0 устройства (скорость передачи такая же, как и версии 1.1)
- файловые системы: FAT12, FAT16, FAT32

Предупреждение:

Аккуратно извлекайте USB устройство из порта на передней панели, излишняя сила может стать причиной постоянных и серьезных повреждений аппарата и USB устройства.

Совместимость:

В связи с быстро развивающейся технологией, не все USB устройства, которые будут производиться в будущем, могут быть совместимы с этим аппаратом, особенно те USB устройства, для установки которых требуется драйвер. Рекомендуется подбирать USB устройство в соответствии с техническими характеристиками этого проигрывателя.

УПРАВЛЕНИЕ MMC/SD КАРТОЙ И USB УСТРОЙСТВОМ

Режим воспроизведения с SD/MMC карточек памяти

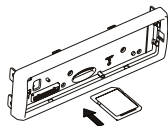
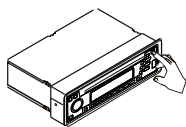

Гнездо карточки SD/MMC находится в основном блоке под передней панелью.

1. Нажав кнопку (2), снимите переднюю панель.
2. Гнездо для карточек SD/MMC находится в верхней части передней панели.
3. Аккуратно вставьте SD/MMC карточку в приемное окно в правильном направлении до защелкивания.
4. Закройте переднюю панель.
5. На дисплее появится надпись “SD PLAY”, которая означает, что SD/MMC карточка правильно установлена. Если SD/MMC карточка установлена, то MP3 файлы автоматически загрузятся, и начнется воспроизведение.
6. Подключать SD/MMC карту можно во время любого другого режима воспроизведения (Tuner, CDC, CD, USB). Проигрыватель автоматически перейдет в режим SD/MMC воспроизведения.
7. Все SD/MMC файлы воспроизводятся так же, как и нормальный CD/MP3 диск.

Остановка воспроизведения SD/MMC платы

1. Нажмите на край SD/MMC карточки, чтобы извлечь ее. Если SD/MMC карточка извлечена, то проигрыватель автоматически переключится на предыдущий режим.
2. При помощи кнопки MODE (16) на передней панели или пульта ДУ (14) пользователь может выбрать режим SD/MMC воспроизведения (если SD/MMC плата установлена в проигрыватель), или любой другой желаемый режим воспроизведения.

Технические характеристики SD/MMC карточки

- Максимальный размер SD/MMC платы: 1 Гб
- Максимальное количество музыкальных композиций: 255

Предупреждение:



Убедитесь, что вы вставляете SD/MMC карточку в правильном направлении (см. рис.). Неправильная установка карточки может стать причиной постоянных и серьезных повреждений аппарата и SD/MMC карточки.

УПРАВЛЕНИЕ MP3 ПРОИГРЫВАТЕЛЕМ

Примечание:

– В данной инструкции MP3 директория обозначается как «Директория», MP3 файл – «Трек».

– Максимальная длина названия трека: 28 букв.

– Максимальная длина названия директории: 16 букв.

– Максимальное количество дорожек на диске: 254.

– Максимальное количество директорий на диске: 128.

– Поддерживаемые частоты дискретизации: 32 кГц, 44 кГц, 48 кГц.

– Поддерживаемый битрейт: 64-320 кГц, включая VBR(переменный битрейт).

– Поддержка воспроизведения мультисессионной записи

– Поддержка форматов: CD, CD-R, CD-RW. (Воспроизведение MP3, CD-R и CD-RW зависит от условий записи).

– Диски формата Packet Write (UDF)

не поддерживаются данным проигрывателем.

Загрузка MP3 диска

Аккуратно вставьте MP3 диск этикеткой вверх, на дисплее появится надпись «MP3 T01», а затем «READING», после сканирования диска проигрыватель автоматически начнет воспроизведение первой дорожки первой директории.

Выбор директории или звуковой дорожки

Существуют 4 способа выбора дорожки или директории для воспроизведения.

– Выбор звуковой дорожки по номеру

А) Во время воспроизведения MP3 диска нажмите кнопку **MENU** (15) на передней панели или (3) на пульте ДУ один раз. На дисплее появится надпись «MP3 T*». Введите номер дорожки и нажмите кнопку **ENTER** (14) на передней панели или (8) на пульте ДУ для подтверждения выбора.

Соответствие номера кнопке:

Номер	1	2	3	4	5	6	7	8	9	0
Кнопка	M1	M2	M3	M4	M5	M6	SCN	DSP	MUT	DISP

Б) Для пропуска текущего трека поворачивайте ручку (4).

– Выбор директории или дорожки по названию

Нажмите кнопку **MENU** (19) два раза. На дисплее появится надпись «*». Введите название директории или дорожки и нажмите кнопку **ENTER** (21) для подтверждения выбора.

Соответствие букв кнопке:

Кнопка	M1	M2	M3	M4	M5	M6	MODE	TUN DN	TUN UP	DISP	SEL	VOL+/-
Буква	A, B, C	D, E, F	G, H, I	J, K, L	M, N, O	P, Q, R	S, T, U	V, W, X	Y, Z, пробел	_,-,+	курсор	следующая/ предыдущая буква

Если вы ввели название директории/дорожки не полностью, на дисплее будут отображены все дорожки и директории с похожим названием. Поверните ручку (3) для выбора нужной вам дорожки и нажмите кнопку **ENTER** (14) на передней панели или (8) на пульте ДУ для подтверждения выбора.

Если выбранное название – это название директории, на дисплее появится значок «\». Используя ручку (3), просмотрите все звуковые дорожки этой директории, выберите дорожку и нажмите кнопку **ENTER** (14) на передней панели или (8) на пульте ДУ для подтверждения выбора.

– Выбор дорожки из директории

Нажмите кнопку **MENU** (15) на передней панели или (3) на пульте ДУ три раза. На дисплее будут отображены все директории и отдельные файлы в корневом каталоге, если они есть. При помощи ручки (3) выберите директорию, подтвердите выбор, нажав на кнопку **ENTER** (14) на передней панели или (8) на пульте ДУ. На дисплее появится значок «\». Используя ручку (3), выберите дорожку из текущей директории и нажмите кнопку **ENTER** (14) на передней панели или (8) на пульте ДУ для подтверждения выбора.

- Поиск звуковой дорожки из текущей директории

При помощи кнопок **UP** (M6)/**DN** (M5) на передней панели или (17) на пульте ДУ перейдите к следующей/предыдущей директории.

На диске, имеющем большое количество директорий, перемещение будет осуществляться от текущего положения до конца списка директорий. Одно нажатие кнопки **DN** приведет к перемещению по директориям на один шаг.

Вывод на дисплей информации (отображение ID-тэгов)

Повторное нажатие кнопки **DISP** (12) на передней панели или (18) на пульте ДУ выводит на дисплей ID3 TAG информацию.

Если MP3 диск содержит ID3-теги, то повторное нажатие кнопки **DISP** выводит на дисплей информацию в следующем порядке:

SONG TITLE – ARTIST – ALBUM TITLE – YEAR - COMMENTS

название дорожки – исполнитель – название альбома – год записи – комментарии

Если какой-либо информации нет, при нажатии на кнопку **DISP** (12) на передней панели или (18) на пульте ДУ, на дисплее в поле ID-тэгов, где информация отсутствует, появится следующая надпись:

UNKNOWN SONG NAME – UNKNOWN ARTIST – NO ALBUM TITLE – UNKNOWN YEAR – NO COMMENTS

Если воспроизводимый диск не содержит ID-тэгов, при нажатии на кнопку **DISP** (12) на передней панели или (18) на пульте ДУ, на дисплее появится надпись «NO ID3 TAG».

При воспроизведении MP3 диска, на дисплее постоянно отображается название и номер дорожки.

ТЕХНИЧЕСКИЕ ХАРАКТЕРИСТИКИ

Общие характеристики

Напряжение питания:.....	11-14 В постоянного тока
Полярность:.....	Отрицательное заземление
Номинальное сопротивление катушки громкоговорителя:	4 Ом
Максимальная выходная мощность.....	50 Вт x 4

CD проигрыватель

Система:	система аудио воспроизведения компакт диска
Поддержка носителей:	CD, CD-R, CD-RW (аудио и MP3 формат)
Частота выборки:	44,1 КГц
Разрядность ЦАП:	1 бит
Частота:	5 – 20 000 Гц
Выходной сигнал:	2 стерео канала
Отношение сигнал/шум:	70 дБ

Радиоприемник

FM

Диапазон частот:	87,5 – 108 МГц
Промежуточная частота:	10,7 МГц
Чувствительность (при соотношении сигнал/шум 30 дБ):	15 дБ
Разделение стерео каналов:	25 дБ на 1 кГц
Отношение сигнал/шум:	50 дБ

AM (MW)

Диапазон частот:.....	522 – 1620 кГц
Промежуточная частота:	450 кГц
Чувствительность:.....	45 дБ
Отношение сигнал/шум:.....	40 дБ

УКВ

Диапазон частот:.....	65 – 74 МГц
Промежуточная частота:	10,7 МГц
Чувствительность (при соотношении сигнал/шум 30 дБ):	5 дБ
Разделение стерео каналов:	25 дБ на 1 кГц
Отношение сигнал/шум:	50 дБ

Примечание:

В соответствии с проводимой политикой постоянного совершенствования технических характеристик и дизайна, возможно внесение изменений без предварительного уведомления.

ВОЗМОЖНЫЕ НЕПОЛАДКИ И СПОСОБЫ ИХ УСТРАНЕНИЯ

Прежде чем ознакомиться с разделами приведенного ниже списка проверьте правильность подсоединения. Если неполадки не устраняются, обратитесь в ближайший сервисный центр дилера.

Неисправность	Причина	Способ устранения
Приемник не функционирует	Не включено зажигание.	Если источник питания подсоединен правильно, поверните ключ зажигания в позицию «АСС».
	Перегорел предохранитель.	Замените предохранитель.
Невозможно загрузить/извлечь диск	Другой CD диск уже в проигрывателе.	Извлеките диск из проигрывателя, затем вставьте новый.
	Неправильная загрузка диска.	Загружайте диск этикеткой вверх.
	Диск сильно загрязнен или деформирован.	Протрите диск или вставьте новый.
	Температура внутри автомобиля слишком высокая или низкая.	Подождите до тех пор, пока температура не станет нормальной
	Конденсация.	Выключите аппарат, попробуйте загрузить диск через 1 час.
Нет звука	Установлен минимальный уровень громкости.	Отрегулируйте желаемый уровень громкости.
	Неправильное подсоединение проводов.	Проверьте правильность подсоединения проводов.
Кнопки не функционируют	Встроенный микрокомпьютер не функционирует вследствие помех.	Нажмите кнопку RESET. Передняя панель не закреплена.
Перерывы в звучании	Угол наклона ресивера более 30°.	Угол наклона передней стороны ресивера не должен превышать 30°.
	Диск сильно загрязнен или испорчен.	Протрите диск или вставьте новый.
Радио не работает. Автоматически настроенные радиостанции не работают.	Не подключен кабель антенны.	Подключите кабель антенны.
	Сигналы приема слишком слабые.	С помощью ручной настройки выберите радиостанцию.

ВОЗМОЖНЫЕ НЕПОЛАДКИ И СПОСОБЫ ИХ УСТРАНЕНИЯ

ERROR 1	Механическая ошибка	Нажмите кнопку RESET. Если ошибка останется, то обратитесь в ближайший сервисный центр дилера.
ERROR 2	Программная ошибка	Нажмите кнопку RESET. Если ошибка останется, то обратитесь в ближайший сервисный центр дилера.

ГАРАНТИЙНЫЕ ОБЯЗАТЕЛЬСТВА

Гарантийный срок эксплуатации изделия 12 месяцев со дня продажи через розничную торговую сеть, но не более 24 месяцев с момента изготовления.

В случае нарушения работоспособности в течение гарантийного срока эксплуатации владелец имеет право на бесплатный ремонт изделия по предъявлению гарантийного талона. Последующие в течение гарантийного срока ремонты выполняются также бесплатно с отметкой в карточке учета технического обслуживания и ремонта. После ремонта специалистами ремонтного предприятия проверьте опломбирование аппарата. Замененные во время гарантийного ремонта детали являются собственностью сервис центра.

Гарантийный ремонт не производится при нарушении сохранности пломб, самостоятельном ремонте, использовании аппарата в промышленных целях, а так же в случаях, если нарушение работоспособности аппарата вызвано:

- а) несоблюдением владельцем правил эксплуатации, изложенных в настоящем руководстве;
- б) воздействием механических и климатических факторов, превышающих допустимые пределы;
- в) попаданием внутрь аппарата жидкости, инородных предметов;
- г) неисправностью электрооборудования автомобиля (превышение напряжения в бортовой сети, большой уровень помех и т.д.);
- д) воспроизведение некачественных компакт-дисков

ВНИМАНИЕ: Убедитесь в том, что в гарантийном талоне проставлены заводской номер, штамп магазина, разборчивая подпись, штамп продавца и дата продажи. Помните, что при отсутствии гарантийного талона или в случае его неправильного или неполного заполнения Вы лишаетесь права на гарантийный ремонт.

ГАРАНТИЙНЫЙ ТАЛОН

Заполняет торговое предприятие

АВТОМОБИЛЬНЫЙ CD/MP3 РЕСИВЕР MCD-589MPU

Серийный № _____

Дата продажи _____
число, месяц прописью, год

Продавец _____
подпись или штамп

Штамп магазина

Единая сервисная служба:

тел. (095) 439-52-87, e-mail: service@deltael.ru

г.Москва, 47 км Московской кольцевой автомобильной дороги, строение 4, "Автотеатр"

Дополнительную информацию о гарантийном и послегарантийном ремонте вы можете получить по месту приобретения данного изделия.

УЧЕТ ТЕХНИЧЕСКОГО ОБСЛУЖИВАНИЯ И РЕМОНТОВ

Дата приема	Содержание выполненной работы.	Фамилия, подпись, дата выдачи и штамп сервис-центра

СПИСОК СЕРВИСНЫХ ЦЕНТРОВ В ГОРОДАХ РОССИИ

Волгоград

ООО "Сервисцентр ТМ"
400117 г. Волгоград, ул. 8 Воздушной Армии, д. 35
(8442) 35-15-81

Воронеж

"Орбита Сервис"
394030 г. Воронеж, ул. Донбасская, д. 1
(0732) 52-43-86, 77-43-29, 77-43-97

Екатеринбург

АСЦ Радиоимпорт
г. Екатеринбург, ул. 8 Марта, д. 99
(343) 257-44-62

Казань

"Сервисцентр"
Республика Татарстан, 420034 г. Казань, ул. Декабристов, д. 113
(8432) 18-09-99, 18-14-52

Калининград

ООО ТТЦ "ВЕГА"
236038 г. Калининград, ул. Гагарина, д. 41-45
(0112) 53-49-04

Краснодар

ООО ПО "Фотон"
350049 г. Краснодар, ул. Северная, д. 94
(8612) 21-21-60, 20-70-80

Красноярск

"Sinatra"
г. Красноярск, ул. Партизана Железняка, д. 18, оф. 115
(3912) 59-17-55

Нижний Новгород

ООО Сервисный центр "Электроника"
г. Нижний Новгород, ул. Максима Горького, д. 250
(8312) 36-75-04, 36-63-71

Москва

"Автотеатр"
г. Москва, 47-й км внешняя сторона МКАД, строение 4
(095) 439-52-87

Новосибирск

ООО "РАШ"
г. Новосибирск, ул. Московская, д. 2 (383)
(383) 266-04-60

Пермь

ООО "Сатурн-Р"
г. Пермь, ул. Карпинского, д. 27
(3422) 19-05-00, 19-05-12

Ростов-на-Дону

ООО "ПОИСК-Сервис"
344006 г. Ростов-на-Дону, ул. 50 лет Ростсельмаша, д. 1
(832) 250-11-36

Рязань

"Техсервис"
г. Рязань, ул. Новая, д. 51 Г
(0912) 21-02-19

Самара

ООО "Орбита-Сервис"
443074 г. Самара, ул. Мориса Тореза, д. 137
(8462) 62-62-62

Санкт-Петербург

"Партия-сервис"
г. Санкт-Петербург, ул. Варшавская, д. 51, кор. 1
(812) 374-21-16

Саратов

ООО "РИМ-Сервис"
410003 г. Саратов, Волочаевский проезд, д. 3
(8452) 48-61-62

Уфа

ООО ЦТС "Форте-Сервис"
450106 г. Уфа ул. Степана Кувькина, д. 18
(3472) 55-90-99