

РУКОВОДСТВО ПО ЭКСПЛУАТАЦИИ

МУЛЬТИМЕДИЙНАЯ СИСТЕМА РАЗМЕРОМ 2DIN
СО СЕНСОРНЫМ 7.0" TFT ЖК МОНИТОРОМ

MDD-7900DS



- Встраиваемая мультимедийная система размером 2 DIN
- Моторизованный широкоформатный сенсорный TFT ЖК монитор размером 7"
- Съемная передняя панель
- Совместимость с форматами: DVD/VCD/CD/MP3/MPEG4
- Воспроизведение WMA/JPEG файлов
- USB порт
- Воспроизведение записей с SD карт
- Встроенный ТВ-тюнер: SECAM/PAL/NTSC
- FM/AM радио тюнер
- Полнофункциональный пульт ДУ
- Дополнительный пульт ДУ
- AV вход
- AV выход
- Выход на сабвуфер
- 4 канальный линейный аудиовыход
- Вход для камеры заднего вида
- Максимальная выходная мощность 4 x 55 Вт



СОДЕРЖАНИЕ

Благодарим Вас за покупку данного автомобильного мультимедийного ресивера.

Перед подключением, эксплуатацией и/или настройкой ресивера для обеспечения безопасности тщательно изучите настоящее руководство пользователя. Сохраняйте руководство пользователя для использования в будущем.

Меры предосторожности	3
Информация о дисках	5
Управление MP3 воспроизведением	9
Установка	11
Подсоединения	12
Передняя панель	14
Сенсорное меню	18
Меню настроек системы	19
Управление радиоприемником	21
Управление воспроизведением дисков/USB/SD	22
Управление ТВ-приемником	23
Настройка DVD-проигрывателя	24
Пульт дистанционного управления	26
Основные неполадки и способы их устранения	28

МЕРЫ ПРЕДОСТОРОЖНОСТИ

МЕРЫ ПРЕДОСТОРОЖНОСТИ

- Перед началом подключения убедитесь, что напряжение в вашем автомобиле соответствует 14,4В постоянного тока с минусом на корпусе.
- Отключите «-» клемму аккумулятора перед началом установки для снижения вероятности повреждения аппарата и предотвращения короткого замыкания при подключении.
- Убедитесь, что подсоединения цветных проводов произведены в соответствии со схемой. Неправильное подсоединение может вывести из строя ресивер (привести к сбоям в работе) или повредить электрическую систему автомобиля.
- Убедитесь, что минусовой провод, подсоединяемый к колонкам, подключен к отрицательным клеммам колонок. Никогда не подсоединяйте «-» провод колонок к корпусу автомобиля. Для обеспечения достаточной вентиляции прибора и снижения риска возгорания не перекрывайте вентиляционные отверстия корпуса и область радиатора.
- Не допускается подключение провода питания магнитолы напрямую к аккумуляторной батарее минуя ключ зажигания, поскольку это приведет к ускоренному разряду аккумулятора во время стоянки автомобиля.
- После завершения подсоединения и перед первым включением устройства (включая замену аккумулятора) при помощи предмета с заостренным концом (например, шариковая ручка) нажмите кнопку RESET расположенную на корпусе магнитолы для инициализации системы.
- Устройство предназначено для работы в цепях с соединением отрицательного вывода аккумуляторной батареи с металлическим кузовом автомобиля (масса).
- Если проигрыватель включен, не допускайте замыкания между собой или на

кузов автомобиля проводов динамиков. Это может стать причиной перегрузки усилителя мощности и выхода его из строя.

- Выключайте устройство, когда оно не используется. (Отключайте ресивер от источника питания, если он не используется длительное время). Перед перемещением устройства извлеките диск из окна для загрузки диска.

Не устанавливайте ресивер в следующих местах:

- Где он может препятствовать управлению рулевым колесом или рычагом переключения передачи, иначе это может стать причиной дорожно-транспортного происшествия;
- Где он может препятствовать функционированию устройств защиты, например, подушки безопасности, иначе это может стать причиной несчастного случая со смертельным исходом;
- Где он загромождает видимость водителю.
- Во время вождения не пытайтесь управлять ресивером. Иначе это может стать причиной дорожно-транспортного происшествия. Если вам необходимо управлять устройством во время вождения, то не отрывайте взгляд от дороги или это может стать причиной дорожно-транспортного происшествия.
- Водителю запрещен просмотр изображения во время вождения. Просмотр видеопрограмм водителем должен производиться только после полной остановки автомобиля в безопасном месте (на парковке).
- Если водитель отвлекает свое внимание на монитор устройства во время вождения, то это может привести к потере контроля над дорожной ситуацией и в конечном итоге стать причиной аварии.

МЕРЫ ПРЕДОСТОРОЖНОСТИ

- Если стояночный тормоз не активирован, то на дисплее начнет мигать надпись PARKING BRAKE, и просмотр изображений недоступен. Данное предупреждение появится только, если провод стояночного тормоза соединен со встроенной системой стояночного тормоза автомобиля (см. раздел Подсоединения).
- При прослушивании аудиопрограмм в движении устанавливайте такой уровень громкости, который не будет мешать водителю слышать все, что происходит вокруг автомобиля.
- Не выполняйте никаких действий по управлению устройством при движении автомобиля, если это отвлекает водителя от управления.
- С целью снижения риска возгорания устройства или поражения электрическим током запрещается оставлять проигрыватель под дождем или в помещении с высокой степенью влажности.
- Не подвергайте прибор воздействию резкой смены температуры. Это может стать причиной возникновения конденсата внутри устройства и привести к повреждению прибора. При образовании конденсата, перед использованием прибора подождите 1 час, чтобы влага испарилась. Конденсат на элементах не допускается. Не допускайте эксплуатации аппарата в запыленных местах.
- Не включайте устройство, если температура внутри автомобиля выше или ниже нормы. Перед включением дождитесь, пока температура в салоне не станет нормальной. Диапазон рабочих температур: от 0° до +40° С. Конденсат на элементах не допускается.
- Во избежание повреждений не подвергайте ресивер воздействию прямых солнечных лучей, теплового излучения или потоков горячего воздуха.
- С целью снижения риска возгорания устройства или поражения электрическим током используйте только реко-

мендованные комплектующие.

- Во избежание несчастного случая не пытайтесь разобрать устройство. Не переделывайте и не ремонтируйте прибор самостоятельно. Это может вызвать серьезные поломки и снимает гарантию на бесплатный ремонт аппарата. Ремонт должен производиться только в специализированных авторизованных сервисных центрах.

ЖК-экран

Нажимайте аккуратно на сенсорный ЖК-экран, так чтобы не исказить изображение или, чтобы не нарушить нормальную работу устройства. Изображение может стать нечетким, или ЖК-экран может быть поврежден.

Очистка передней панели и ЖК-экрана

- Очищайте ЖК-экран слегка увлажненной мягкой тканью.
- Не используйте такие средства, как бензин, растворитель, специальные средства или антистатические распылители.
- Не используйте спирт для очистки экрана.

Если автомобиль был припаркован в холодном или жарком месте, то изображение на дисплее может быть не четким. Это не свидетельствует о неисправности проигрывателя. После того, как температура в салоне автомобиля вернется к нормальной, изображение станет четким.

ИНФОРМАЦИЯ О ДИСКАХ

ИНФОРМАЦИЯ О ДИСКАХ

Обращение с дисками

Для обеспечения оптимального звука и изображения следуйте рекомендациям:

- Загрязненные, пыльные, поцарапанные и деформированные диски могут вызвать сбой при воспроизведении.
- Не приклеивайте наклейки на поверхность диска, или не оставляйте царапины на рабочей поверхности.
- Не деформируйте диски.
- Храните диски в специальных коробках.
- Не храните диски в местах попадания прямых солнечных лучей; в загрязненных, запыленных местах, в местах с высокой влажностью; рядом с отопителем автомобиля; на сиденьях и приборной панели автомобиля.

Очистка диска

Протирайте диск сухой мягкой тканью от центра к краям. При сильном загрязнении протрите поверхность диска мягкой тканью, пропитанной изопропиловым спиртом. Не используйте для очистки дисков такие растворители, как бензин, ацетон или обычные чистящие средства. Антистатические распылители могут повредить проигрыватель.

Примечание:

Со временем на поверхности диска могут появиться небольшие царапины, которые появляются в результате использования диска. Такие царапины не свидетельствуют о неисправности проигрывателя.

Устанавливайте диск в устройство этикеткой вверх.



Не касайтесь рабочей поверхности диска.



Не сгибайте диск.



Протирайте диск мягкой тканью от центра к краям (как показано на рисунке).

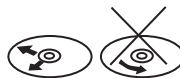

Обращение с новыми дисками

На внутреннем и внешнем краях нового диска могут остаться технологические неровности, которые могут препятствовать правильной установке диска и привести к невозможности его проигрывания. Используя шариковую ручку или карандаш, удалите эти неровности, как показано на рисунке ниже. Прижмите шариковую ручку или карандаш по очереди к наружной и внутренней кромке диска и, не ослабляя нажима, проведите по всей окружности.



1. Неровности на внешней кромке
2. Шариковая ручка или карандаш
3. Неровности на внутренней кромке

ИНФОРМАЦИЯ О ДИСКАХ

Региональная защита

DVD ресивер оснащен системой региональной защиты. DVD диск не будет воспроизводиться, если номер региона данного аппарата не совпадает с номером региона DVD диска.

Данный ресивер воспроизводит следующие диски:

Тип диска	Этикетка	Записанный материал	Размер диска
DVD		Звуковые дорожки и видео отрывки DVD	12 см
VCD		Звуковые дорожки и видео отрывки VCD	12 см
CD		Звуковые дорожки CD	12 см
MP3		Звуковые дорожки MP3	12 см
MPEG-4		Звуковые дорожки и видео отрывки MPEG-4	12 см

Предупреждение

Не гарантируется воспроизведение аудио/видео записей, не обладающих правовой защитой и/или изготовленных не промышленными способами.

Некоторые записи (диски) могут не воспроизводиться на данном устройстве. Это может быть связано с некорректным протоколом записи, способом записи, параметрами и установками программ сжатия информации, качеством носителя. Например: диск имеет структуру, отличную от CDFS, или сессия записи не была

закрыта, или в соответствии с параметрами и установками программ сжатия информации данный диск предназначен для воспроизведения только на устройствах другого типа, или диск, на который произведена запись, имеет оптические характеристики, отличные от стандартных.

Необходимо учитывать, что диски RW используют для записи и хранения цифровой информации иные физические принципы, чем другие типы компакт-дисков. При длительном использовании дисков RW существенно возрастает нагрузка на устройство считывания данных, что может привести к снижению его ресурса.

При длительном хранении и/или эксплуатации диска CD/DVD±RW/R информация на нем может быть частично утрачена. Качественное воспроизведение информации с такого диска может быть затруднено или невозможно.

Не рекомендуется воспроизводить диски, записанные на высокой скорости.

Диски R/RW должны соответствовать стандарту ISO9660 уровень 1, 2.

Совместимость с дисками

- Данное устройство может воспроизводить следующие разновидности цифровых дисков: CD-R/RW/DVD±R/±RW, видео DVD-диск.
- Данное устройство совместимо со следующими форматами: DVD/SVCD/VCD/MP3/WMA/Picture-CD/JPEG/MPEG4.
- Поддерживаются следующие типы файлов:

Аудио файлы: MP3 (*.mp3)
WMA (*.wma)

Видео файлы: MP4 (*.avi)

ИНФОРМАЦИЯ О ДИСКАХ

Примечание:

В связи с большим количеством разнообразных видеокодеков и настроек программ, используемых для сжатия видеопотока, возможна нестабильная работа устройства с файлами mpeg4/avi/divx.

Файлы с изображениями: JPEG (*.jpg)

- ISO 9660 или ISO 9660 level 1, level 2 + формат Romeo, Joliet – максимум 30 знаков.
- Максимальное число вложений – 5 уровней.
- Максимальное число альбомов – 99.
- Максимальная длина каждого трека – 99 минут 59 секунд.
- Поддерживаемая частота дискретизации для MP3 диска: от 8 кГц до 48 кГц (предпочтительно 44,1 кГц).
- Поддерживаемые скорости цифрового потока MP3 диска: 32 – 320 Кб/сек (предпочтительно 128 Кб/сек).
- НЕ ПОДДЕРЖИВАЮТСЯ следующие форматы: *.ACC, *.DLF, *.M3U, *.PLS, MP3 PRO, файлы с DRM, OGG, WAV, AC3, MIDI, APE, FLAC.
- Диски с незавершенной сессией записи НЕ ПОДДЕРЖИВАЮТСЯ.

USB/ SD/ MMC

USB/ SD/ MMC

Воспроизведение MP3 файлов с USB накопителей (флэш-память)

1. Поддержка карт памяти SD/MMC. Поддерживаются карты максимальным объемом: SD/MMC – 2Гб.

Примечание:

- a) В связи с постоянным совершенствованием производителями конструкции и протоколов обмена карт памяти серии SD с другими устройствами, не гарантируется полная совместимость проигрывателя со всеми картами SD.
 - b) Объем поддерживаемой карточки зависит от фирмы-изготовителя.
 - c) Не гарантируется поддержка карты памяти 2 в 1 (SD/MMC).
2. Поддержка USB флеш-карты. Максимальный объем USB флеш-карты – 2 Гб.

Примечание:

Не все USB устройства могут быть совместимы с данным аппаратом, так как в настоящее время существует большое количество стандартов работы USB-устройств (USB-контроллеров) разных производителей, значительно отличающихся друг от друга. Рекомендуется подбирать USB-устройства в соответствии с техническими характеристиками этого проигрывателя.

Не гарантируется корректная и полная поддержка формата USB 2.0. (USB 2.0 может воспроизводиться со скоростью USB 1.1).

3. Поддержка FAT 12/FAT 16/FAT 32:
FAT 12/16 (поддержка 200 папок, 500 файлов),
FAT 32 (поддержка 200 папок, 500 файлов).
4. Имя файла: 32 байта/ Имя папки: 32 байта.
5. Тэг (id3tag в формате 1.0)

Имя/ Исполнитель/ Альбом: 32 символа.

Примечание:

Не гарантируется корректное и полное отображение id3tag в формате 2.0.

6. Многофункциональный карт-ридер не поддерживается.
7. Поддержка внешних жестких дисков (USB HDD) не гарантируется. Поддерживаемые файловые системы FAT, FAT 12/16/32.

УПРАВЛЕНИЕ MP3 ВОСПРОИЗВЕДЕНИЕМ

УПРАВЛЕНИЕ MP3 ВОСПРОИЗВЕДЕНИЕМ

Примечание:

- MP3 это сокращенная форма от MPEG Audio Layer 3 и относится к стандарту технологии сжатия звука.
- Возможно воспроизведение MP3 файлов на дисках CD-ROM, CD-R или CD-RW, DVD±R/RW.
- Данное устройство совместимо с MP3 файлами, которые записаны в совместимом формате с ISO 9660. Однако данное устройство не поддерживает MP3 данные, записанные методом пакетной записи (Packet Write).
- Данное устройство не совместимо с MP3 файлами, которые имеют расширение файла, отличающееся от «.mp3».
- Если устройство проигрывает не MP3 файл, который имеет расширение «.mp3», то возможно возникновение шумов.
- Максимальное количество уровней директории: 5, включая корневую директорию.
- Данное устройство может не воспроизводить дорожки в последовательном порядке.
- Не рекомендуется использовать носители информации (CD/USB/SD), на которых одновременно находятся файлы с разным расширением (файлы разного типа – аудио, видео, исполняемые файлы).
- При воспроизведении диска со скоростью 8 Кбит/сек или «VBR» (Переменная скорость передачи битов), прошедшее время воспроизведения, отображаемое на дисплее, неверно, а также возможна некорректная работа устройства.
- Воспроизведение ID3 тэгов с форматом WMA (формат сжатия музыкальных данных, созданный Microsoft Corporation) не гарантируется, так как это зависит от версий ID3 тэгов.

Примечание по созданию собственных CD-R или CD-RW дисков, содержащих MP3 файлы:

- Для получения высокого качества звука рекомендуется преобразовывать MP3 файлы с частотой 44,1 кГц и фиксированным битрейтом 128 Кбит/сек.
- Для ISO 9660 – максимально допустимая емкость вложенных папок: 5, включая корневую директорию (папку).
- При использовании CD-R/RW диска воспроизведение возможно только для дисков, которые были завершены (финализованы).
- Убедитесь, что при записи MP3 информации CD-R или CD-RW диск был отформатирован как диск данных, а НЕ как аудио диск.
- Не записывайте файлы или папки другого формата вместе с MP3 файлами на диск, в противном случае потребуются длительное время для начала воспроизведения MP3 файлов или возможен отказ воспроизведения.
- На некоторых CD-R или CD-RW дисках данные могут быть записаны не надлежащим образом, это зависит от качества производства дисков. В этом случае данные могут быть воспроизведены не правильно. Рекомендуется использовать CD-R или CD-RW диски высокого качества.
- Наименование альбома или композиции может содержать до 16 символов. Необходимо поддержка функции ID3TAG версия 1.x.
- Помните, что изделие может не воспроизводить треки в том порядке, в котором они записаны на диске.

Неподдерживаемые диски:

Следующие диски нельзя воспроизводить на данном устройстве:

- диски диаметром 8 см;

УПРАВЛЕНИЕ МРЗ ВОСПРОИЗВЕДЕНИЕМ

- диски диаметром 12 см, на которых для хранения данных используется только внутренняя часть диаметром 8 см. (остальная часть диска прозрачная);
- диски CD-ROM, содержащие файлы, форматы которых отличны от форматов MP3/WMA/JPEG/DivX;
- диски CD-G;
- диски DVD-ROM, содержащие файлы, форматы которых отличны от форматов MP3/WMA/JPEG/DivX;
- диски DVD-RAM;
- Dual Disc (диски с двойной записью);
- CD-I (CD-I Ready);
- SACD;
- диски Photo CD;
- диски CDV;
- диски гибридные SACD (кроме CD-DA);
- диски DivX;
- диски CD-Extra (возможно воспроизводить только звукозаписи);
- диски, созданные в формате Packet Write;
- диски SVCD;
- диски VSD;
- DVD-Audio.

УСТАНОВКА

Перед началом установки

Отсоедините « - » провод аккумулятора. Проконсультируйтесь с квалифицированным специалистом, как это правильно сделать.

Не устанавливайте проигрыватель там, где он может подвергнуться высоким температурам, например, от прямых солнечных лучей, или где присутствует пыль, грязь или большие вибрации.

При подключении провода системы зажигания, аккумуляторного провода или провода заземления, обязательно используйте специальные автомобильные кабели или кабели с сечением 0,75 мм (18 g) для предотвращения падения напряжения.

Процедура установки:

1. Снимите два транспортировочных винта перед установкой.
2. Подсоедините все провода и кабели к соответствующим разъемам.
3. Подсоедините провод антенны.
4. Если левый и правый установочный кронштейны, подходят к вашему автомобилю, закрепите их на корпусе и затем установите прибор в автомобиле с помощью винтов, как показано на рисунке. При необходимости, используйте установочные винты, поставляемые в комплекте к вашему автомобилю.

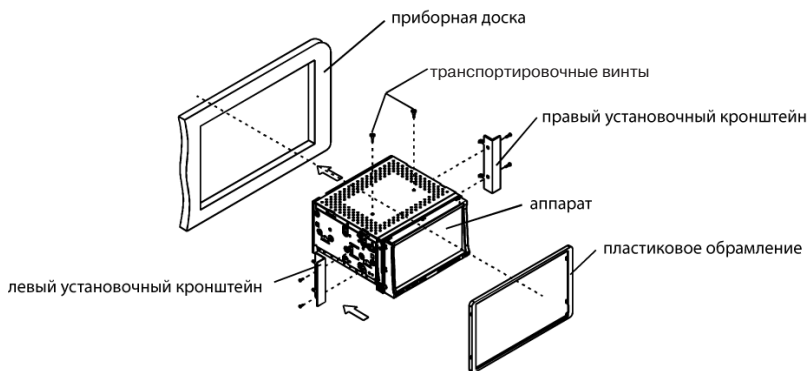

Инструкции по установке

1. Аппарат устанавливается таким образом, чтобы затруднить кражу. Корпус аппарата имеет металлическую раму. Соедините аппарат с электропитанием, колонками и антенной, в соответствии с инструкцией. Затем установите металлическую рамку в машине как показано на рисунке.
2. Чтобы увеличить помехоустойчивость, за-

крепите металлическую скобу на металлическую часть автомобиля, соединенную с корпусом.

3. Выберите нужные фиксаторы для закрепления установочной рамки.
4. Чтобы извлечь корпус из установочной рамки, вставьте левый и правый ключи в правильное положение по бокам корпуса.

ПОДСОЕДИНЕНИЯ

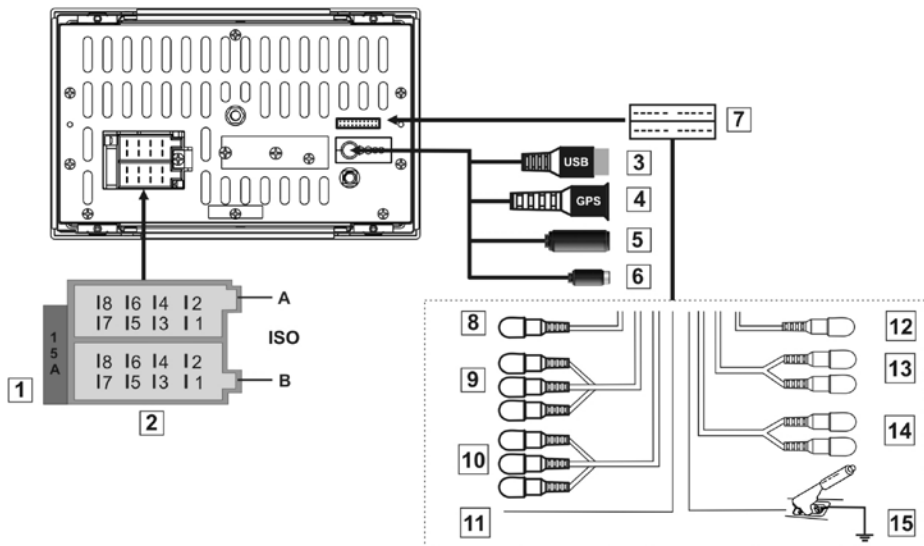

1 Предохранитель 15 ампер

2 Разъем ISO

Разъем A

- 1.
- 2.
- 3.
4. питание (12 В)
5. провод питания антенны
6. провод подсветки кнопок
7. зажигание (12В)
8. заземление

Разъем B

1. задний правый динамик (+)
2. задний правый динамик (-)
3. передний правый динамик(+)
4. передний правый динамик(-)

5. передний левый динамик(+)

6. передний левый динамик(-)

7. задний левый динамик(+)

8. задний левый динамик(-)

3 Разъем для подключения USB

4 Разъем для подключения внешнего навигационного модуля (опция)

5 Разъем для подключения радиоантенны

6 Разъем для подключения ТВ-антенны

7 Разъем подключения блока дополнительных входов и дополнительных выходов

8 Видеовход для внешнего источника сигнала (камеры заднего вида)

9 Аудиовидеовыход

10 Аудиовидеовыход

11 Провод управления видеовходом для

ПОДСОЕДИНЕНИЯ

внешнего источника сигнала (камеры заднего вида)

- 12** Выход на сабвуфер
- 13** Линейный выход (передние динамики)
- 14** Линейный выход (задние динамики)
- 15** Провод подключения стояночного тормоза

Описание подсоединения провода стояночного тормоза

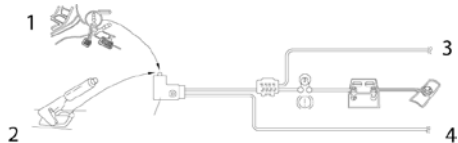

- 1. Стояночный тормоз
- 2. Переключатель стояночного тормоза (внутри машины)
- 3. Провод стояночного тормоза (розовый)
- 4. К металлической части или корпусу автомобиля.

Примечание:

После подсоединения стояночного тормоза, видео на дополнительном мониторе передней панели будет воспроизводиться только после остановки и включения стояночного тормоза.

Правильное подключение

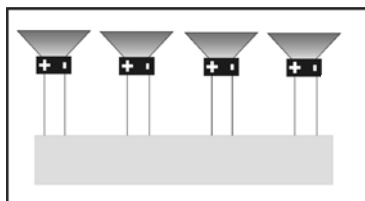

Неправильное подключение

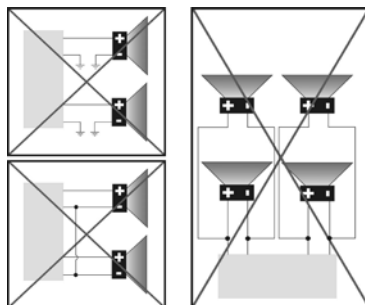

УСТАНОВКА И СНЯТИЕ ПЕРЕДНЕЙ ПАНЕЛИ

Установите верхний край передней панели, чтобы разъемы на верхней части передней панели совпали с разъемами на верхней части (1) магнитолы, затем нажмите на нижнюю часть передней панели (2) до щелчка. Передняя панель будет зафиксирована.

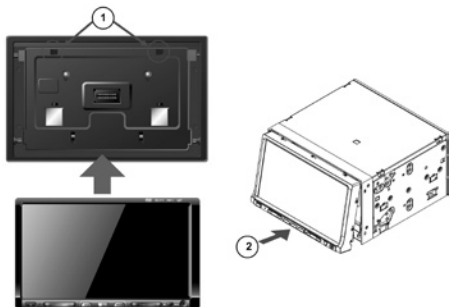

Для снятия передней панели, нажмите кнопку EJECT на передней панели или кнопку OPEN на пульте дистанционного управления.

На экране появится следующее меню:



Для снятия передней панели выберите нижнюю пиктограмму



УСТАНОВКА И СНЯТИЕ ПЕРЕДНЕЙ ПАНЕЛИ

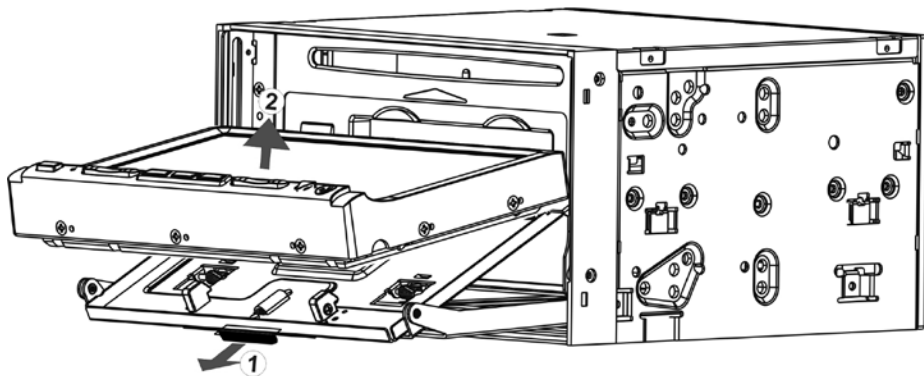

Нажмите ✕ для отмены операции. Или нажмите ✓ и передняя панель отодвинется ниже. Потяните защелку (1) на себя, как изображено на рисунке, затем снимите переднюю панель, потянув ее вверх (2).

После снятия передней панели, металлическая основа передней панели автоматически вернется на место и начнет мигать диод.

Если панель не снята в течение 10 секунд, то она автоматически задвинется на место, и аппарат выключится.

ПЕРЕДНЯЯ ПАНЕЛЬ

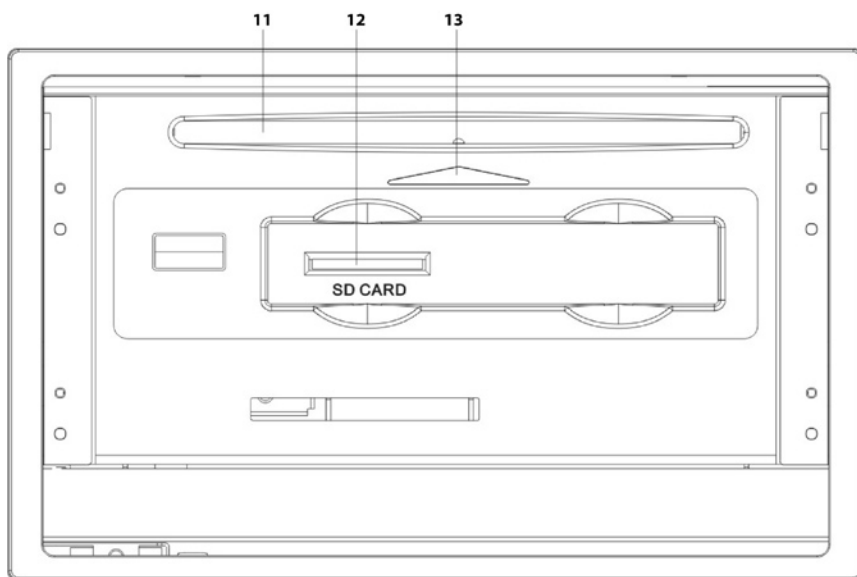
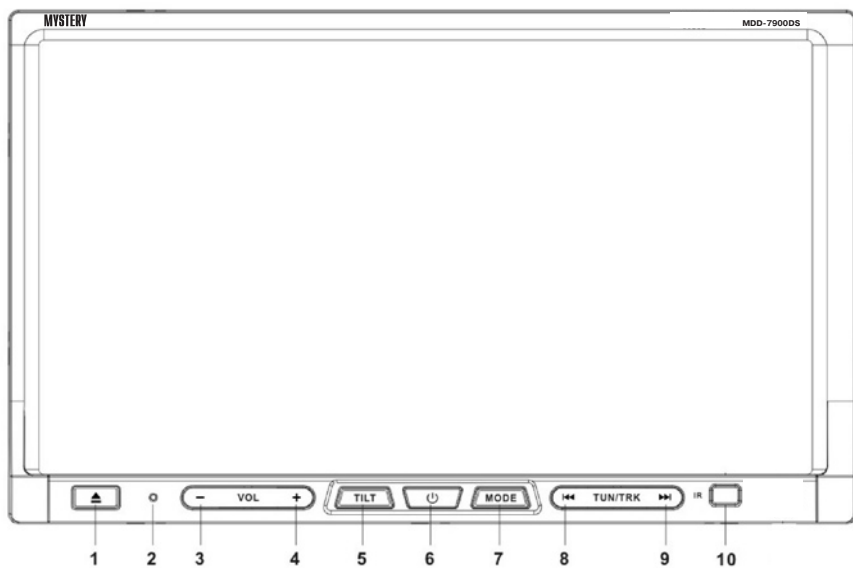

ПЕРЕДНЯЯ ПАНЕЛЬ

1. ▲ OPEN, EJECT, DETACH – кнопка извлечения диска, снятия передней панели
2. RESET – кнопка инициализации системы
3. (-) – кнопка уменьшения громкости звука
4. (+) – кнопка увеличения громкости звука
5. TILT – кнопка изменения угла наклона экрана
6. ⏻ – кнопка включения и выключения аппарата
7. MODE – кнопка выбора режима работы
8. ⏪ – кнопка перехода к следующей дорожке
9. ⏩ – кнопка перехода к предыдущей дорожке
10. ИК-датчик
11. Окно загрузки диска
12. Разъем карт памяти SD/MMC
13. Подсветка окна загрузки диска

СЕНСОРНОЕ МЕНЮ

Для облегчения управления аппаратом на сенсорном экране выделены особые невидимые зоны, отвечающие за некоторые наиболее важные функции. При нажатии на эти зоны на экране появятся дополнительные меню.



В режиме воспроизведения звуковых файлов, видеофайлов, а также файлов-изображений, кроме указанных выше зон, на сенсорном экране наличествуют дополнительные зоны, отвечающие за управление воспроизведением файлов.



Нажмите зону меню управления воспроизведением и на экране появится следующее меню:

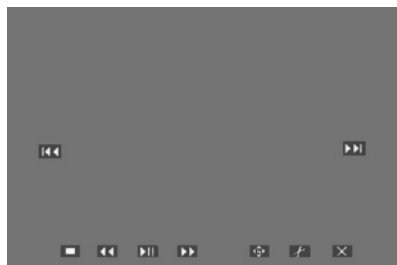

- ◀◀ – переход к следующей дорожке
- ▶▶ – переход к предыдущей дорожке
- – остановка воспроизведения
- ◀ – ускоренное воспроизведение в обратном направлении
- ▶ – временная приостановка воспроизведения, возобновление воспроизведения
- ▶▶ – ускоренное воспроизведение в обратном направлении
- ⬅ – переход к меню выбора файлов
- ⚙ – переход к меню dvd-проигрывателя
- ✕ – выход из меню управления воспроизведением

Нажмите ⬅ для перехода в меню выбора файлов. Используйте стрелки для перемещения по папкам, выбора файлов и ⬅ для подтверждения выбора.



МЕНЮ НАСТРОЕК СИСТЕМЫ

Для выбора главного меню управления аппарата нажмите соответствующую зону на сенсорном экране или кнопку OSD на пульте дистанционного управления.

На экране аппарата появится следующее меню.



TUNER – настройка радиоприемника

MEDIA – выбор источников воспроизведения

BLUETOOTH (опция) – подключение внешних устройств по протоколу bluetooth

DUAL_ZONE – управление отдельным видеовыходом для пассажирской зоны

SETUP – настройки аппарата

NAVIGATION (опция) – подключения внешнего навигационного модуля

Меню выбора источников воспроизведения



Меню управления отдельным видеовыходом для пассажирской зоны



Меню настроек аппарата

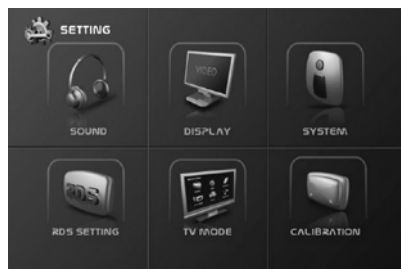

Меню настроек звука



BASS/TREBLE – регулировка уровня высоких и низких частот

BALANCE – регулировка баланса между правыми и левыми динамиками

FADER – регулировка уровня задних и передних динамиков

S.WOOFER – включение/выключение вы-

МЕНЮ НАСТРОЕК СИСТЕМЫ

хода для низкочастотного динамика

S.VOLUME – установка уровня громкости звука при включении аппарата

TEL VOL – установка уровня громкости звука телефона, присоединенного по протоколу Bluetooth

Меню настроек изображения



BRIGHT – настройка уровня яркости

CONTRAST – настройка уровня контрастности

COLOR – настройка уровня цвета

SHARP – настройка уровня резкости

SCREEN – настройка формата изображения (16:9/4:3)

Меню настроек системы радиосообщения (RDS)



Системное меню



BEEP – включение/выключение функции звукового сопровождения нажатия на сенсорный экран

TILT – установка уровня наклона монитора

TIME SET – установка времени

GPS DUAL SOUND – включение/выключение функции работы навигационных сопровождений при параллельной работе аппарата в других режимах

Калибровка

Нажмите два раза левый верхний угол сенсорного экрана два раза, затем нажмите два раза правый нижний угол сенсорного экрана.



УПРАВЛЕНИЕ РАДИОПРИЕМНИКОМ

Перейдите в режим управления радиоприемником с помощью кнопки MODE на пульте дистанционного управления или аппарате или кнопки TUNER в меню управления аппаратом. На экране появится следующее изображение:



Для выбора частотного диапазона (FM1-FM2-FM3 или MW1-MW2) нажмите BAND.

Каждый из частотных диапазонов позволяет сохранить в памяти устройства 6 радиостанций.

Автоматическое сканирование

Коротко нажмите кнопку ►► или ◄◄ в сенсорном меню. Аппарат начнет сканирование вверх или вниз по частотному диапазону и остановится на ближайшей найденной станции.

Ручное сканирование

Нажмите и удерживайте кнопку ►► или ◄◄ в сенсорном меню в течение трех секунд. На экране надпись AUTO сменится на MANUAL.

Нажимайте кнопки ►► или ◄◄ для пошагового (50kHz) перемещения вверх или вниз по частотному диапазону.

Сохранение выбранных радиостанций

Выберите нужную радиостанцию при помощи ручного или автоматического сканирования. Нажмите и удерживайте одну из кнопок (M1 - M6) на сенсорном экране или одну из кнопок (1 - 6) на пульте дистанцион-

ного управления. Выбранная частота будет сохранена под соответствующим номером.

Для сканирования или сохранения всех радиостанций с самым сильным сигналом нажмите и удерживайте кнопку PSCN на сенсорном экране или кнопку PSCAN на пульте дистанционного управления в течение трех секунд.

Для выбора сохраненных станций выберите соответствующий частотный диапазон при помощи кнопки BAND и нажмите требуемую кнопку с цифрами на сенсорном экране или пульте дистанционного управления.

Коротко нажмите кнопку PSCN на сенсорном экране или кнопку PSCAN на пульте дистанционного управления и каждая из сохраненных в памяти аппарата радиостанций будет проигрываться в течение пяти секунд.

Для поиска радиостанций только с сильным сигналом выберите функцию LOC. Для поиска всех радиостанций отключите эту функцию.

Для переключения между режимами STEREO и MONO выберите функцию ST.

УПРАВЛЕНИЕ ВОСПРОИЗВЕДИЕМ ДИСКОВ/USB/SD

Переключите аппарат в требуемый режим DVD/USB/SD при помощи кнопки MODE или меню выбора источников воспроизведения.

Для загрузки DVD-диска или установки SD-карты нажмите кнопку EJECT. На экране появится следующее изображение



Выберите соответствующую кнопку на сенсорном экране. Если выбрана верхняя пиктограмма, и диск уже находился в аппарате, диск выедет из аппарата.

Для воспроизведения, приостановки воспроизведения, полной остановки воспроизведения пользуйтесь кнопками сенсорного меню или кнопками на пульте дистанционного управления.

Для выбора (перемещения к следующей или предыдущей) требуемой звуковой дорожки используйте кнопки ►► или ◀◀.

Для ускоренного воспроизведения в прямом или обратном направлении используйте кнопки ►► или ◀◀. Максимальная скорость - x32. Для приостановки ускоренного воспроизведения нажмите ►||.

Для повторного воспроизведения файла, папки и всего диска последовательно нажимайте кнопку RPT.

Коротко нажмите кнопку INT за пульте дистанционного управления для воспроизведения каждой звуковой дорожки компакт-диска в течение десяти секунд.

Для воспроизведения звуковых дорожек в произвольном порядке нажмите кнопку RND на пульте дистанционного управления.

Повторно нажмите кнопку для отмены воспроизведения в произвольном порядке.

УПРАВЛЕНИЕ ТВ-ПРИЕМНИКОМ

Переключите аппарат в требуемый режим при помощи кнопки MODE или меню выбора источников воспроизведения.

Нажмите сенсорный экран в середине нижней части для появления меню управления ТВ-приемником.

Автоматическое сканирование

Нажмите кнопку ►► или ◀◀ в сенсорном меню или кнопку ► или ◀ на пульте дистанционного управления. Аппарат настроится на ближайшую телевизионную станцию вверх или вниз по частотному диапазону.

Ручное сканирование

Нажмите и удерживайте кнопку ►► или ◀◀ в сенсорном меню или кнопку ► или ◀ на пульте дистанционного управления. Аппарат перейдет в ручной режим сканирования. Продолжайте настройку при помощи кнопок ►► или ◀◀ в сенсорном меню или кнопок ► или ◀ на пульте дистанционного управления

Сохранение выбранных радиостанций

Нажмите и удерживайте кнопку P.SCAN на пульте дистанционного управления или сенсорном экране. Найденные станции будут сохранены в памяти аппарата.

Для прямого перехода между каналами используйте кнопки с цифрами или кнопки ►► или ◀◀ для последовательного перехода.

УПРАВЛЕНИЕ ВОСПРОИЗВЕДЕНИЕМ ФАЙЛОВ

Установите в аппарат диск/USB/SD с музыкальными файлами или файлами-изображениями.

На экране появится следующее изображение:



На экране отображена файловая структура диска/USB/SD.

В верхней части экрана отображается адресная строка.

В левой части экрана отображаются названия папок и файлов.

В правой части экрана при воспроизведении музыкальных файлов отображается информация ID3-tag.

Используйте кнопки ►◀▲▼ и кнопки сенсорного меню для перехода между файлами и папками. Переход на уровень выше осуществляется при помощи кнопки ◀.

В режиме воспроизведения файлов - изображений используйте кнопки ► и ◀ для переворота изображения на 90/180/270/360 градусов.

Для изменения масштаба воспроизведения файлов-изображений нажмите и удерживайте кнопку ZOOM на пульте дистанционного управления. На экране появится надпись «ZOOM 100%». Изменяйте масштаб при помощи кнопок ►► и ◀◀.

НАСТРОЙКА ДВД-ПРОИГРЫВАТЕЛЯ

Для выхода в меню настроек dvd-проигрывателя нажмите кнопку SETUP на пульте ДУ.

Общие настройки

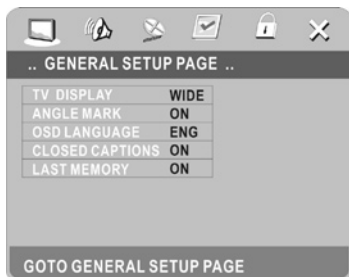

TV DISPLAY – изменение формата экрана

ANGLE MARK – изменение угла просмотра видеоизображения (только для dvd-дисков, на которых эта функция доступна)

OSD LANGUAGE – изменение языка меню настроек dvd-проигрывателя

CLOSED CAPTIONS – настройка отображения субтитров (только для dvd-дисков, на которых эта функция доступна)

LAST MEMORY – настройка функции «последнего кадра» для dvd-дисков. При включенной функции, воспроизведение диска начнется с того момента, на котором оно было остановлено.

Настройка звука

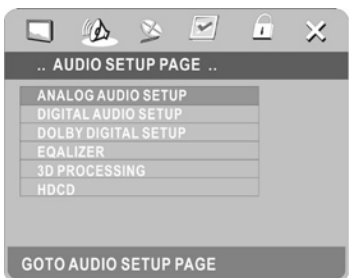

ANALOGUE AUDIO SETUP – настройка формата выходного звукового сигнала

EQUALIZER – настройка эквалайзера

3D PROCESSING – настройка дополнительных звуковых эффектов

Настройка видеоизображения



BRIGHTNESS – настройка уровня яркости

CONTRAST – настройка уровня контрастности

SHARPNESS – настройка уровня резкости

HUE – настройка уровня тона

SATURATION – настройка уровня насыщенности

Настройка предпочтений

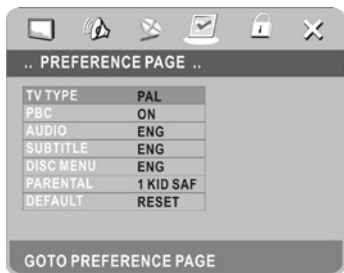

TV FORMAT – настройка формата телевизионного изображения

PBC – настройка программирования воспроизведения для VCD

НАСТРОЙКА ДВД-ПРОИГРЫВАТЕЛЯ

AUDIO – настройка выбора языка звукового сопровождения

SUBTITLES – настройка отображения субтитров (только для днд-дисков, на которых эта функция доступна)

MENU LANGUAGE – настройка меню днд-диска

AGE RATING – настройка ограничения доступа. Пароль по умолчанию - 136900. Если установленный пароль утрачен, используйте пароль по умолчанию в качестве мастер-пароля.

DEFAULT – установка настроек по умолчанию

ПУЛЬТ ДИСТАНЦИОННОГО УПРАВЛЕНИЯ

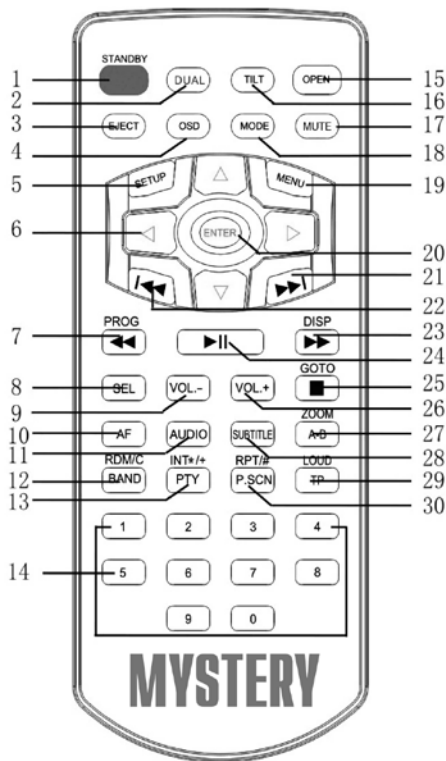

1. **STANDBY** – Кнопка включения/выключения аппарата
2. **DUAL** – управление отдельным видеовыходом для пассажирской зоны
3. **EJECT** – загрузка/выгрузка диска, установка карт памяти
4. **OSD** – Переход к главному меню
5. **SETUP** – Переход к меню двд-проигрывателя
6. Кнопки перемещения по меню
7. **◀◀** – Кнопка ускоренного воспроизведения в обратном направлении
8. **SEL** – Настройка звука и видеоизобра-

жения

9. **VOL+ /VOL-** – Регулировка уровня громкости
10. **AF** – Регулировка альтернативных частот системы радиоинформации (RDS)
11. **AUDIO** – Выбор языка звукового сопровождения
12. **RANDOM/CANCEL/BAND** – Настройка произвольного воспроизведения. Отмена. Выбор частотного диапазона.
13. **INTRO** – Сканирование
14. Кнопки с цифрами
15. **OPEN** – Загрузка/выгрузка диска, установка карт памяти
16. **TILT** – Регулировка угла наклона диска
17. **MUTE** – Мгновенное выключение звука
18. **MODE** – Выбор источника воспроизведения
19. **MENU**
20. **ENTER** – Кнопка подтверждения выбора
21. **▶▶, ◀◀** – Переход к предыдущему, последующему файлу.
23. **DISPLAY/▶▶** – Отображение текущей информации. Убыстренное воспроизведение в прямом направлении.
24. **⏸** – Пауза. Возобновление воспроизведения.
25. **■/GOTO** Остановка воспроизведения. Прямой переход к требуемому файлу.
27. **A-B/REPEAT/ZOOM** – Повтор заданного участка. Изменение масштаба изображения
28. **SUBTITLE** – Выбор субтитров
29. **TP/LOUD** – Включение, выключение функции LOUD.
30. **RPT/SCAN** – Повтор. Сканирование.

ПУЛЬТ ДИСТАНЦИОННОГО УПРАВЛЕНИЯ

Дополнительный пульт дистанционного управления для пассажирской зоны



Замена батареек в пульте ДУ.

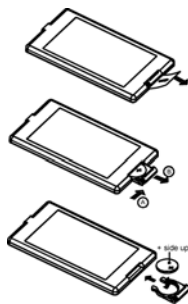

1. Перед использованием пульта ДУ в первый раз, выньте батарейку из пульта ДУ по направлению, указанному стрелкой.
2. Извлеките батарейку из пульта ДУ в направлении указанном стрелкой.
3. Замените старые батареи на новые батареи, «+» полярностью вверх. Поместите батарейку в исходное положение в пульте ДУ.

Примечание:

1. Неправильное использование батареек может привести к избыточному нагреву или взрыву, т.е. привести к травме или возгоранию.
2. Разряженные батарейки могут протечь, что существенно повредит пульт ДУ. (Срок службы батареек составляет 6 месяцев при комнатной температуре).
3. Не разряжайте батарейку
4. Не бросайте батарейку в огонь.
5. Во избежание несчастных случаев, храните батарейки вне доступа детей.

ОСНОВНЫЕ НЕПОЛАДКИ И СПОСОБЫ ИХ УСТРАНЕНИЯ

Неисправность	Причина	Способ устранения
Аппарат не включается	Перегорел предохранитель	Замените предохранитель
	Неправильно выполнены подключения	Подсоедините аппарат правильно
Аппарат включен, но нет звука	Динамики подсоединены неверно	Проверьте правильность подключений
	Один или несколько проводов динамика оголены и касаются других проводов или корпуса или перепутаны с другими динамиками	Проверьте расположение проводов динамика
Перегорает предохранитель	Желтый или красный провод касается корпуса	Проверьте провод
	Провода динамика касаются корпуса	Проверьте провод
Нет изображения, но есть звук	Неправильный номинал предохранителя	Установите подходящий номинал предохранителя
	Стояночный тормоз не активирован или не подсоединен провод стояночного тормоза	Включите стояночный тормоз
DVD диск не начинает воспроизведение	Диск поврежден	Проверьте поверхность диска
	Неподходящий номер региона	Возможно использование дисков только с отметкой «1» или «ALL»
Пульт ДУ не работает	Прямые солнечные лучи образуют помехи для ИК датчика	Избегайте прямых солнечных лучей
	В пульте нет батареек или они вышли из строя	Вставьте батарейки
Перерывы в звучании	Диск сильно загрязнен	Протрите диск мягкой тканью
	Аппарат плохо зафиксирован при установке	Закрепите аппарат
На дисплее появляется надпись ERR-DISC	Ошибка фокусировки или диск установлен этикеткой вниз	Нажмите EJECT или RESET
На дисплее появилась надпись Region Code error	Ошибка, вызванная неправильным кодом страны	Возможно использование дисков только с отметкой «1» или «ALL»

ТЕХНИЧЕСКИЕ ХАРАКТЕРИСТИКИ

Общие

Напряжение питания: 12 В, заземление на минус
Максимальная выходная мощность: 4x50Вт (при 14,4В)
Размеры корпуса аппарата (В*Ш*Г): 178 x 100 x 165мм
Рабочий диапазон температур: от 0° до 40°

DVD проигрыватель

Формат: DVD/VCD/JPEG/MP4/MP3/WMA/CD
Аудио: 24 бит/ 96 кГц
загрузка: автозагрузка
угол установки: 0-+/-30

Видео

Формат экрана: 16:9, 4:3
уровень видеовыхода: 1,0+- 0,2 Vp-p
Сопротивление нагрузки: 75Ом

Аудио

Аудио выход(аналоговое аудио): 2В
Частотная характеристика: 20 Гц – 20 кГц
Отношение сигнал/шум: 60 дБ
Разделение: 50 дБ

Радиоприемник

FM

Чувствительность: 5 мкВ
Диапазон принимаемых частот: 87,5 – 108,0 МГц
Количество запоминаемых станций 18

AM

Диапазон принимаемых частот: 522 – 1620 кГц
Количество запоминаемых станций 12

Примечание:

В соответствии с проводимой политикой постоянного усовершенствования технических характеристик и дизайна, возможно внесение изменений без предварительного уведомления.

ТЕХНИЧЕСКАЯ ПОДДЕРЖКА:

Единая сервисная служба:

тел. (495) 649-71-78 service@mysteryelectronics.ru



Дополнительную информацию о гарантийном и послегарантийном ремонте вы можете получить по месту приобретения данного изделия или на сайте www.mysteryaudio.ru

Производитель: Мистери Электроникс Лтд.

Адрес: Китай, Гонконг, Ванчай, Харбор Роуд 23, Грейт Игл Центр

СПИСОК СЕРВИСНЫХ ЦЕНТРОВ

Город	Название СЦ	Телефон (приемка)	Адрес
Абакан	Экран	(3902) 233-927	пр-т Дружбы Народов, д. 29
Алматы	Технодом-Сервис	(7272) 588-544	ул. Утеген Батыра, д. 73 Б
Арзамас	Техносервис	(83147) 400-73, 307-40	ул. Кольцова, д. 4
Армавир	Форет	(86137) 336-96	ул. Халтурина, д. 107
Астрахань	Тринитон	(8512) 351-909	ул. Моздокская, д. 25
Астрахань	Хайтек-Сервис	(8512) 631-776, 632-066	ул. Н.Островского, д. 148 А оф. 202
Барнаул	ООО "Диод"	(3852) 639-402	ул. Пролетарская, д. 113
Барнаул	Максимум	(3852) 336-608	ул. Смирнова, д. 73 А
Барнаул	АГ-Сервис	(3852) 243-274	ул. Цеховая, д. 58
Валуйки	Мастер	(47236) 545-84	ул. Новая, д. 12/1
Великий Новгород	ООО "ТКТ"	(8162) 611-200	ул. Кочетова, д. 23 А
Владивосток	ВЛ-Сервис	(4232) 459-443, 459-465	ул. Карбышева, д. 4
Владимир	ООО "Алькор-Сервис"	(4922) 348-660	ул. Чайковского, д. 40 А
Владимир	ООО "Мастер-Сервис"	(4922) 331-079	ул. Стрелецкий мыс, д. 3
Волгоград	ИП Маштакова Е.В.	(8442) 351-581	ул. 8 Воздушной Армии, д. 35
Волгоград	Телерадиосервис	(8442) 706-445	ул. Таращанцев, д. 55-37/4
Вологда	Техно. Про	(8172) 562-091, 562-661, 291-107	ул. Ветюшкина, д. 76
Воронеж	ИП Пронина Т.В.	(4732) 785-054	пр-т Труда, д. 39
Воронеж	ИП Клецова	(4732) 266-327, 772-772	пер. Серафимовича, д. 32 А; ул. Куколкина, д. 29
Воронеж	Комплайн	(4732) 410-051	Ленинский пр-т, д. 8/1
Дмитровград	ЭлКом Сервис	(84235) 286-59	ул. Октябрьская, д. 63
Екатеринбург	Соники	(343) 269-19-48, 269-29-48	ул. Степана Разина, д. 109 оф. 100
Екатеринбург	Экран	(343) 242-13-94	ул. Красноуральская, д. 25 (ТЦ)
Екатеринбург	Кардинал	(343) 245-73-06, 245-73-28	ул. Бебеля, д. 116
Иваново	ТР-Сервис	(4932) 300-605, 410-961	ул. Пролетарская, д. 44 А
Ижевск	ДС-Центр	(3412) 431-662	ул. Карла Маркса, д. 393
Ижевск	РИТ-Сервис	(3412) 430-752, 444-498, 430-752	ул. Максима Горького, д. 162
Иркутск	Евросервис	(3952) 511-524	ул. Лермонтова, д. 281
Июшар-Ола	ИП Колесников А.Ю.	(8362) 630-225	ул. Советская, д. 150 (вход со двора)
Казань	Сатурн ММС	(843) 512-00-99	ул. Островского, д. 86
Казань	Гарант-Сервис	(843) 518-09-99, 518-12-44	ул. Декабристов, д. 113
Калининград	Вега	(4012) 358-505	ул. Гагарина, д. 41-45
Каменск-Уральский	Техноцентр-Сервис	(3439) 347-439	ул. Исетская, д. 33 Б
Кемерово	ООО "Балатон"	(3842) 541-901	ул. Гагарина, д. 150
Кемерово	"Сервисный Центр Мастеръ"	(3842) 301-943	ул. В. Волошиной, д. 4
Киев	Мега Макс	(044) 493-97-32	
Киров	Интеррадиоприбор-Вятка	(8332) 363-666	ул. Большева, д. 11
Киров	ТВКОМ	(8332) 546-956	Октябрьский пр-т, д. 116 А
Киров	Экран-Сервис	(8332) 542-156	ул. Некрасова, д. 42
Краснодар	И.П. Новоженцев	(861) 224-93-48	Ростовское шоссе, д. 22/4
Краснодар	ИП Ульянова В.А.	(861) 234-40-73	ул. Сормовская, д. 12
Краснодар	ООО "ММС-Юг"	(861) 268-55-81	ул. Кубанонабережная, д. 2
Краснодар	Фотон	(8612) 212-160	ул. Северная, д. 94
Красноярск	КрасАлСервис	(3912) 772-981, 782-507	пер. Светлогорский, д. 2
Красноярск	Синатра	(3912) 584-999	ул. Металлургов, д. 2 В, стр. 33
Курган	ИП Горланов В.Н.	(3842) 301-943	ул. Радиопова, д. 56
Курск	Первая Сервисная Компания	(4712) 514-575	ул. Садовая, д. 5
Липецк	ООО "Фолиум"	(4742) 340-713	ул. Космонавтов, д. 8
Махачкала	Техник ИБЕ	(8722) 647-133, 642-895	пр-т И. Шамиля, д. 20
Москва	Мистери Сервис	(495) 643-18-04	Кутузовский пр-т, д. 88
Набережные Челны	Комплексные Системы Плюс	(8552) 365-020, 364-590	ул. 40 лет Победы, д. 67 А, кор. 52/11А

СПИСОК СЕРВИСНЫХ ЦЕНТРОВ

Нижний Новгород	ООО "СЦ Электроника"	(831) 436-75-04, 436-63-71	ул. Максима Горького, д. 250
Нижний Новгород	"Бытовая автоматика"	(831) 461-88-48	ул. Ларина, д. 18 А
Новокузнецк	ООО "СФ-Сервис"		ул. Транспортная, д. 89, кор. 3
Новомосковск	Ультра	(48762) 695-20	ул. Садовского, д. 36
Новосибирск	РАШ	(383) 201-05-31	Красный пр-т, д. 56
Новосибирск	Сибирский Сервис	(383) 355-55-60, 292-47-12	ул. Котовского, д. 10/1
Омск	Домотехника-сервис	(3812) 367-401	ул. Лермонтова, д. 194
Оренбург	Эль-Сервис	(3532) 994-887, сарый тел.: 332-688	ул. Пролетарская, д. 208
Орёл	Феникс Электроникс	(4862) 408-681, 408-682	ул. 8 Марта, д. 25
Орск	Аста-Сервис	(3537) 213-666	ул. Краматорская, д. 50
Пенза	ИП Жиганов	(8412) 564-507	ул. Советская, д. 2
Пенза	Телесервис	(8412) 640-445, 492-425	ул. Мирская, д. 17
Пермь	РТВ-Сервис	(342) 220-08-48	ул. Мира, д. 55
Пермь	Сатурн-Р	(342) 290-500, 290-512	ул. Карпинского, д. 27
Пермь	ООО "СК-сервис"	(342) 222-1-222, доб.117	ул. Деревобелочная, д. 3, кор. Б
Ростов-на-Дону	ООО "Поиск-Сервис"	(863) 255-20-17/18/19	ул. 50 лет Ростсельмаша, д. 1
Ростов-на-Дону	Теле Дон Сервис	(863) 247-14-41	ул. Черепихина, д. 228
Рязань	Техсервис	(4912) 210-219	ул. Новая, д. 51 Г
Рязань	Турист	(4912) 760-156, 752-707, 757-513, 921-444	ул. Чкалова, д. 38
Самара	Орбита-Сервис	(846) 262-62-62	ул. Мориса Тореза, д. 137
Самара	Экспресс-Сервис	(846) 228-72-18	ул. XXIII Партсъезда, д. 52
Самара	РБТ-Сервис	(846) 956-35-10	ул. Г. Димитрова, д. 44
Санкт-Петербург	Аманит	(812) 766-14-38, 703-55-24	ул. Мгинская, д. 7, Лиговский пр-д, д. 173 (САР)
Санкт-Петербург	ООО "Партия-Сервис-Балтик"	(812) 374-21-16, доб.17	ул. Варшавская, д. 51, кор. 1
Саратов	Архипелаг-Сервис	(8452) 272-268, 523-774	ул. Московская, д. 134/146
Саратов	ЭЛ-Сервис	(8452) 486-162	Волочаевский пр-д, д. 3
Ставрополь	Вектор Юг	(8652) 260-810	ул. Коста Хетагурова, д. 9
Ставрополь	ИП Плотников	(8652) 551-748	ул. Пирогова, д. 37 оф. 11
Ставрополь	Техно-Сервис	(8652) 395-530	пр-т Кулакова, д. 24
Тверь	Виват сервис	(4822) 427-095	б-р Ногина, д. 7
Тольятти	Жигули-Гарант	(8482) 203-242	ул. Кулибина, д. 6 А оф. 15
Тольятти	Фокус	(8482) 401-728, 338-617, 515-544	ул. Карла Маркса, д. 53; ул. Свердлова, д. 13/16; ул. Джержинского, д. 68 А
Томск	СЦ "Спектр"	(3822) 673-573, 673-355	ул. С. Лазо, д. 15
Томск	Академия Сервис	(3822) 491-580	пр-т Академический, д. 1
Тула	ИП Крылов И.Ю.	(4872) 355-399	ул. Н.Руднева, д. 28
Тюмень	Пулсар	(3452) 208-265; 280-856; 245-580	ул. Республики, д. 169; ул. Первомайская, д. 6
Улан-Удэ	Славия-Тех	(3012) 415-043	ул. Геологическая, д. 17
Ульяновск	Мастер Про	(8422) 365-581	ул. Автозаводская, д. 36
Ульяновск	ООО "Авторитет"	(8422) 742-020	пр-т Создателей, д. 35 (Автотеатр)
Уфа	ЗАО ГП БашТелеРадиоСервис	(3472) 524-697, 521-357	пр-т Салавата Юлаева, д. 59; пр-т Октября, д. 25; ул. Гафури, д. 4
Уфа	Форте ВД	(347) 255-90-99	ул. Степана Кувшикина, д.18
Челябск	ВТИ-Сервис Северо-Запад	(8352) 410-373, 410-355	пр-т М. Горького, д. 32/25
Челябинск	Электро-Н	(351) 264-00-84, 741-01-51	пр-т Победы, д. 302
Челябинск	ИП Власова	(351) 2-608-778	ул. Татьяничевой, д. 13
Чита	Архимед	(3022) 364-701	ул. Анохина, д. 10
Шарыпово	ООО "Анкор-Мастер"	(39153) 268-31	2-ой Микрорайон, д.1 оф. 136
Шахты	ООО "Мир Звука"	(86362) 22-475	пр-т Победы Революции, д. 126
Якутск	ИП Волков	(4112) 33-51-57	ул. Октябрьская, д. 1 кор. 1
Ярославль	ВИРТ	(4852) 582-211, 581-274	ул. Свободы, д. 91
Ярославль	ТАУ	(4852) 266-537, он же факс	Московский пр-т, д. 1 А, стр. 5
Ярославль	ООО "Трио-Сервис"	(4852) 259-483	ул. Углинская, д. 12