

РУКОВОДСТВО ПО ЭКСПЛУАТАЦИИ

АВТОМОБИЛЬНАЯ МУЛЬТИМЕДИЙНАЯ СИСТЕМА С ВЫДВИЖНЫМ
ЦИФРОВЫМ 7" TFT ЖК СЕНСОРНЫМ МОНИТОРОМ

MMTD-9107BS

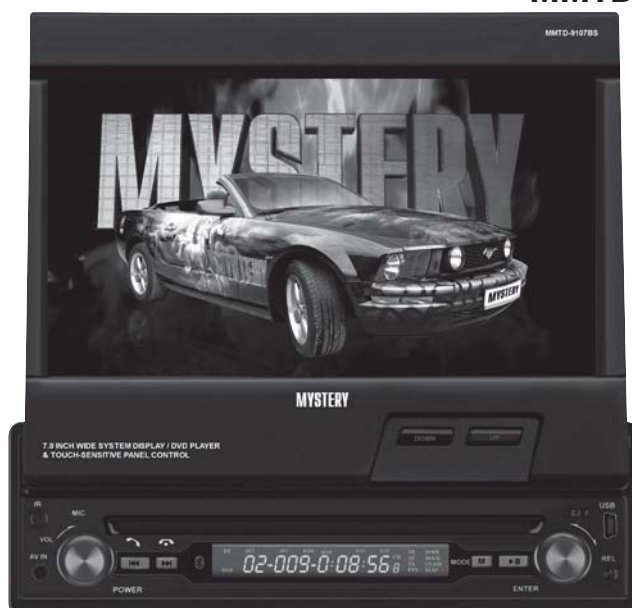

- Встраиваемая мультимедийная система размером 1 DIN
- Моторизованный широкоформатный сенсорный ЖК монитор размером 7"
- Совместимость с форматами: DVD/VCD/CD/CD-R/CD-RW/MP3/MPEG4
- Воспроизведение WMA/JPEG файлов
- Встроенный ТВ-тюнер: SECAM/PAL/NTSC
- FM/AM радио-тюнер
- Разъем USB
- Разъем для карт памяти SD
- Поддержка Bluetooth
- Полнофункциональный пульт ДУ
- 2 AV выхода
- AV вход на передней панели
- 2 видеовыхода
- Видеовход для камеры заднего вида
- Выход на сабвуфер
- Электронная регулировка параметров звука и изображения
- Максимальная выходная мощность 4 x 50 Вт



СОДЕРЖАНИЕ

Меры предосторожности	3
Обращение с дисками	4
Установка	5
Подсоединения	6
Использование пульта ДУ	9
Управление	10
Основные операции	13
Меню настройки системы	15
Управление радиоприемником	19
Управление TV тюнером	22
Использование диска /USB/карты памяти	23
Внешний источник сигнала	29
Использование камеры заднего вида	29
Основные неполадки и способы их устранения	30
Технические характеристики	32

МЕРЫ ПРЕДОСТОРОЖНОСТИ

Благодарим Вас за покупку автомобильной мультимедийной системы с выдвигаемым цифровым 7" TFT ЖК сенсорным монитором MMTD-9107BS.

Перед подключением, эксплуатацией и/или настройкой данного аппарата для обеспечения безопасности тщательно изучите настоящее руководство пользователя. Сохраняйте руководство пользователя для использования в будущем.

МЕРЫ ПРЕДОСТОРОЖНОСТИ

Пожалуйста, внимательно прочитайте все инструкции перед установкой или использованием аппарата. Из-за особенностей конструкции рекомендуется, чтобы Ваша мультимедийная система устанавливалась специалистом сертифицированного сервисного центра. Эта мультимедийная система предназначена для автомобилей с напряжением питания 12 В (заземление на минус). Во избежание опасности дорожно-транспортного происшествия дисплей не воспроизводит ТВ и DVD изображения в движении.

- Не открывайте корпус аппарата. Не касайтесь деталей, расположенных внутри. При повреждении аппарата не пытайтесь починить его самостоятельно, обращайтесь только к квалифицированному персоналу.
- Отключайте питание устройства, когда оно не используется. Отключайте проигрыватель от источника питания в случае его длительного неиспользования. Установите устройство недалеко от розетки для удобного использования.
- Не подвергайте проигрыватель воздействию прямых солнечных лучей. Располагайте вдали от источников тепла.
- Запрещается оставлять проигрыватель под дождем или в помещении с высокой степенью влажности.
- Устройство должно размещаться в горизонтальном положении в местах с достаточной вентиляцией. Предусмотренные в устройстве вентиляционные отверстия не должны закрываться. Перегрев устройства может стать причиной неисправностей.

- Очищайте поверхность проигрывателя чистой мягкой тканью. Абразивные и спиртосодержащие вещества не рекомендуются для использования, поскольку это может привести к порче устройства.
- Данное руководство описывает только пользовательские операции.
- Никогда не проливайте какие-либо жидкости на проигрыватель. Не ставьте на устройство вазы с водой и другие сосуды с жидкостью.

Меры безопасности

Экран мультимедийной системы не будет работать, пока автомобиль движется. Это мера безопасности для предотвращения отвлечения внимания водителя. Функции просмотра DVD будут действовать, только если автомобиль припаркован или работает парковочный тормоз. В большинстве государств водителю запрещено просматривать видео в движущемся автомобиле.

Для предотвращения повреждений или травм

1. Убедитесь, что выполнено заземление оборудования
2. Не открывайте верхнюю или нижнюю крышку аппарата
3. Не устанавливайте аппарат в месте, подверженном воздействию прямых солнечных лучей, сильной жаре или брызгам воды.
4. Не подвергайте аппарат сильным толчкам.
5. При замене предохранителя, используйте только новые со стандартным номиналом.
6. Чтобы избежать короткого замыкания при замене предохранителя, сначала отсоедините электропроводку.
7. Используйте только стандартное оборудование и проводку.
8. Вы не можете просматривать видео, когда автомобиль движется. Найдите безопасное место для парковки и используйте парковочный тормоз.

ОБРАЩЕНИЕ С ДИСКАМИ

9. Если у вас есть проблемы с установкой, обратитесь в ближайший сервисный центр.
10. В случае каких-либо неполадок, осуществите перезапуск системы (RESET). Если неполадки остались, обратитесь в ближайший сервисный центр.
11. Для очистки экрана, протирайте его сухой губкой или мягкой тканью. Не используйте грубую ткань или летучие растворители, такие как разбавитель для краски или спирт. Они могут поцарапать поверхность экрана или удалить надписи.
12. Когда температура аппарата падает (например, зимой), жидкие кристаллы внутри экрана станут темнее, чем обычно. Через некоторое время воспроизведения обычная яркость вернется.
13. Не касайтесь проводов мокрыми руками.
14. Из-за погодных условий внутри аппарата может образоваться влага, в этом случае устройство может работать неправильно. Чтобы устранить эту проблему, подождите один час, чтобы влага испарилась.
15. Если ЖК-дисплей разбит, не прикасайтесь к кристаллам внутри ЖК-дисплея, так как они могут повредить вашему здоровью. Если кристаллы из ЖК-дисплея попали на вашу кожу или одежду, немедленно смойте их с мылом.

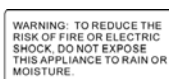

Обращение с дисками

На всех DVD проигрывателях и DVD дисках проставлен номер региона. Если номер региона, указанный на DVD диске не соответствует номеру региона данного проигрывателя, такой диск не будет воспроизводиться. Если на DVD диске стоит номер региона «ALL», такой диск будет воспроизводиться во всех проигрывателях. Данный

проигрыватель воспроизводит диски с номером «ALL» или «Region 5».

Коды регионов для DVD

1. США, Канада
2. Япония, Европа, Южная Африка, Ближний Восток
3. Корея, Тайвань, Гонконг, Юго-Восточная Азия
4. Австралия, Новая Зеландия, Мексика, Южная Америка
5. Восточная Европа, Россия, Индия, Африка
6. Китай

Уход за дисками

1. Чтобы сохранить диски чистыми, держите диск за края, не касайтесь записанной стороны диска
2. Не приклеивайте бумагу или ленту на диск. Если на поверхности диска находится клей (или клейкое вещество), вы должны стереть его перед использованием диска.
3. Не подвергайте диск воздействию прямых солнечных лучей, и не оставляйте его в припаркованной машине под воздействием прямых солнечных лучей или около теплопровода, где температура может значительно повыситься.
4. Поместите диск в обложку, чтобы сохранить температуру после проигрывания.

Очистка диска

1. Перед проигрыванием, протрите диск чистой тканью, протирайте диск от центра к краям.
2. Не используйте бензин, растворители. Очиститель или антистатический спрей могут повредить аппарат.



правильно



неправильно



правильно



неправильно

УСТАНОВКА

Пожалуйста, внимательно прочитайте всю инструкцию перед установкой.

Перед началом установки

Отсоедините « - » провод аккумулятора. Проконсультируйтесь с квалифицированным специалистом, как это правильно сделать.

Не устанавливайте проигрыватель там, где он может подвергнуться высоким температурам, например, от прямых солнечных лучей, или где присутствует пыль, грязь или большие вибрации.

При подключении провода системы зажигания, аккумуляторного провода или провода заземления, обязательно используйте специальные автомобильные кабели или кабели с сечением 0,75 мм (18 g) для предотвращения падения напряжения.

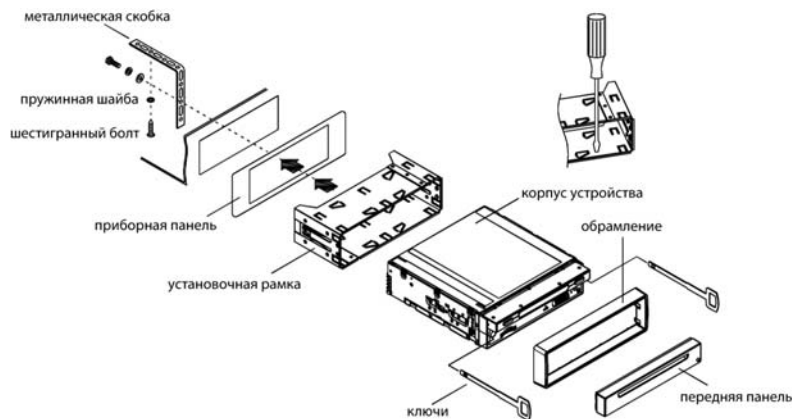

Инструкции по установке

1. Аппарат устанавливается таким образом, чтобы затруднить кражу. Корпус аппарата имеет металлическую раму. Соедините аппарат с электропитанием, колонками и антенной, в соответствии с инструкцией. Затем установите металлическую рамку в машине как показано на рисунке.
2. Чтобы увеличить помехоустойчивость, за-

Процедура установки:

- Установите прилагаемые ключи в пазы, как показано на рисунке ниже, и потяните на себя, что бы вынуть устройство из установочной рамы.
- Вставьте установочную раму в отсек приборной панели. При установке рамы не применяйте силу, не изгибайте ее. Зафиксируйте раму в отсеке.
- Подсоедините антенну, все провода и кабели к соответствующим разъемам. Если Вы не уверены в своих действиях, обратитесь к специалисту.
- Для определенных автомобилей могут потребоваться дополнительные крепежи или инструменты (продаются отдельно).
- Вставьте аппарат в установочную раму до упора, пока пружины по обе стороны аппарата не войдут в пазы.

крепите металлическую скобу на металлическую часть автомобиля, соединенную с корпусом.

3. Выберите нужные фиксаторы для закрепления установочной рамы.
4. Чтобы извлечь корпус из установочной рамки, вставьте левый и правый ключи в правильное положение по бокам корпуса.

ПОДСОЕДИНЕНИЯ

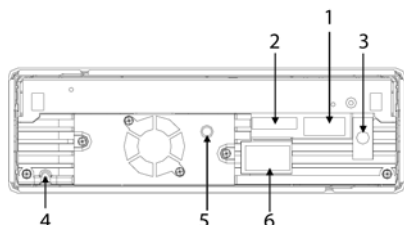

1. Группа проводов 1
2. Группа проводов 2
3. Разъем для подключения ТВ-антенны
4. Разъем для подключения радио антенны
5. Фиксирующий болт с резьбой
6. Группа проводов 3

Примечание:

Соедините клемму провода заземления с фиксирующим болтом с резьбой, соедините другой конец провода заземления с (-) аккумуляторной батареи

Группа проводов 3

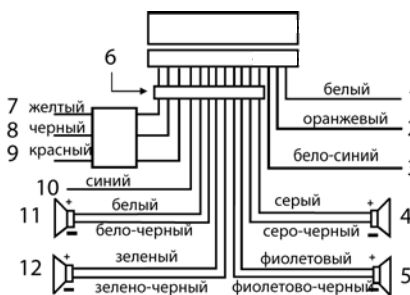

1. Провод управления камерой заднего вида (белый провод)
2. Провод контроля верхнего освещения (оранжевый провод)
3. Провод управления усилителем (бело-синий провод)
4. Правый фронтальный динамик (серый, серо-черный провод)
5. Левый фронтальный динамик (белый, бело-черный провод)
6. Питание (желтый провод)
7. Правый тыловой динамик (фиолетовый, фиолетовый/черный провод) -
8. Разъем ISO
9. Питание (желтый провод). Подсоединяется к аккумулятору (+12V) или к не отключаемому проводу с питанием 12 В. Перед соединением проверьте, что при выключении зажигания выбранный для подключения провод (точка подключения) находится под напряжением. Если провод не найден, то сделайте подключение к цепи источника питания в блоке предохранителей автомобиля.
10. Заземление (черный провод). Подключите заземляющий провод к металлической части автомобиля, соединенной с корпусом. При необходимости просверлите отверстие в металлической части (в месте, не ухудшающем эргономические и технические характеристики автомобиля) и закрепите провод при помощи болта. Для надежного заземления удалите краску или смазочное вещество с места крепления заземляющего провода.
11. Зажигание (красный провод). Подсоединяется к цепи зажигания или к другой цепи с напряжением 12 В, которое появляется при включении зажигания.
12. Управляющий провод (синий). Подсоедините к выдвигной антенне, к проводу питания активной антенны или к клемме включения усилителя. Изолируется, если не используется.
13. Левый тыловой динамик (зеленый, зелено-черный провод)

- Примечание:
1. Не соединяйте провода динамиков к клемме заземления или друг к другу, во избежание повреждения аппарата.
 2. Используйте громкоговорители с сопротивлением катушки 4 Ом.

ПОДСОЕДИНЕНИЯ

3. Обратите внимание, чтобы провод управления антенной был заизолирован, если он не используется.

Группа проводов 1

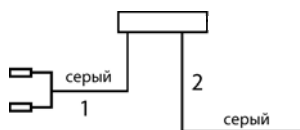

1. Фронтальный и тыловой выходы(серый провод) RCA
2. Сабвуфер(серый провод)

Группа проводов 2

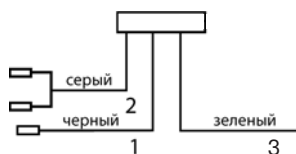

1. Разъем для подключения камеры заднего вида (черный провод).
2. Вывод видео (серый провод).
3. Стояночный тормоз (зеленый провод). Подсоедините провод к концевому выключателю ручного тормоза (-). Убедитесь в правильности подсоединения данного провода. При отсутствии данного подсоединения просмотр видеоизображения на мониторе невозможен.

Описание подсоединения провода стояночного тормоза

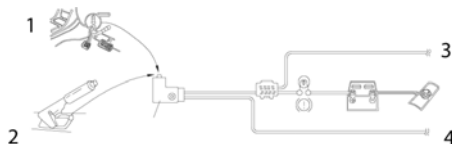

1. Стояночный тормоз
2. Переключатель стояночного тормоза (внутри машины)
3. Провод стояночного тормоза (светло-синий)
4. К металлической части или корпусу автомобиля.

Примечание:

После подсоединения стояночного тормоза, видео на дополнительном мониторе передней панели будет воспроизводиться только после остановки и включения стояночного тормоза

УСТАНОВКА АППАРАТА

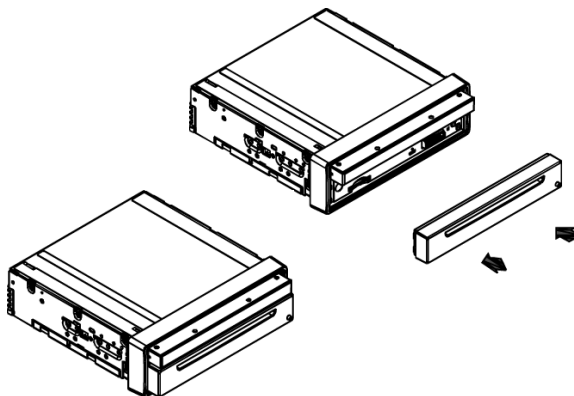

Установка передней панели

Установите в ресивер сначала левый нижний край передней панели (как показано на рисунке), а затем нажмите на ее правый край до фиксации панели в ресивере, пока вы не услышите щелчок.

Примечание:

Кнопка перезагрузки: если некоторые кнопки не работают, ЖК-дисплей плохо показывает, или звук искажен, нажмите на кнопку перезагрузки иголкой или похожим предметом.

Снятие передней панели

Для снятия передней панели нажмите кнопку REL в нижнем правом углу панели.

Если вы хотите установить переднюю панель обратно на аппарат, сначала установите левую часть панели, затем правую, пока вы не услышите щелчок.

УПРАВЛЕНИЕ

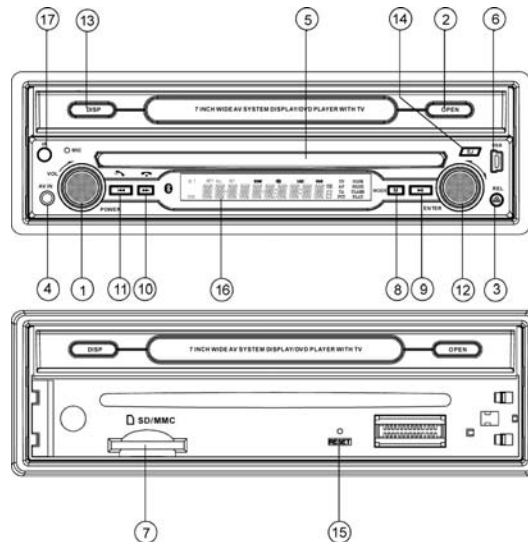

Кнопки управления на передней панели

1. Кнопка POWER/Mute и ручка VOL
 В режиме выключенного питания, коротко нажмите кнопку POWER, чтобы включить аппарат.
 В режиме включенного питания, коротко нажмите кнопку POWER, для включения/выключения режима Mute. Вращение ручки регулирует уровень громкости. Длительное нажатие кнопки (3 сек) выключает аппарат.
2. OPEN Кнопка открытия/закрытия монитора
3. Кнопка снятия панели (REL)
4. Разъем для подключения внешнего сигнала (AUX IN)
5. Окно для загрузки диска.
6. Разъем для подключения USB
7. Разъем для подключения карты памяти SD/MMC.
8. MOD Кнопка выбора режима работы
9. ►►. Нажмите кнопку ►► для начала воспроизведения, временной остановки воспроизведения.
10. ◀◀ В режиме Радио: переход к ближай-

шей радиостанции вниз по частотному диапазону. В режиме DVD/USB/SD: перевод к предыдущей главе/дорожке. / \ Кнопка приема входящего вызова

11. ►► В режиме Радио: переход к ближайшей радиостанции вверх по частотному диапазону. В режиме DVD/USB/SD: перевод к последующей главе/дорожке. / ◀ Кнопка отклонения входящего вызова или окончания разговора.
12. Ручка сохраненных станций/дорожек и кнопка ENTER.
 В режиме радио или ТВ, выберите сохраненную станцию/дорожку, затем нажмите кнопку для подтверждения.
 В режиме диска /USB/карты памяти, вращайте ручку для выбора главы/дорожки, затем нажмите кнопку для подтверждения.
13. DISP имеет те же функции, что и INFO на сенсорном экране.
14. Кнопка EJECT (извлечение диска)
15. RESET
16. Дополнительный ЖК-экран
17. ИК датчик

ИСПОЛЬЗОВАНИЕ ПУЛЬТА ДУ

Замена батареек в пульте ДУ.

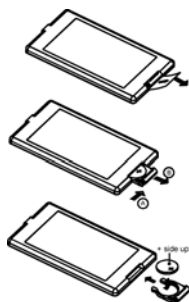

1. Перед использованием пульта ДУ в первый раз, выньте батарейку из пульта ДУ по направлению, указанному стрелкой.
2. Извлеките батарейку из пульта ДУ в направлении указанном стрелкой.
3. Замените старые батареи на новые батареи, «+» полярностью вверх. Поместите батарейку в исходное положение в пульте ДУ.

Примечание:

1. Неправильное использование батарейки может привести к избыточному нагреву или взрыву, т.е. привести к травме или возгоранию.
2. Разряженные батарейки могут протечь, что существенно повредит пульт ДУ. (Срок службы батарейки составляет 6 месяцев при комнатной температуре).
3. Не разряжайте батарейку
4. Не бросайте батарейку в огонь.
5. Во избежание несчастных случаев, храните батарейки вне доступа детей.

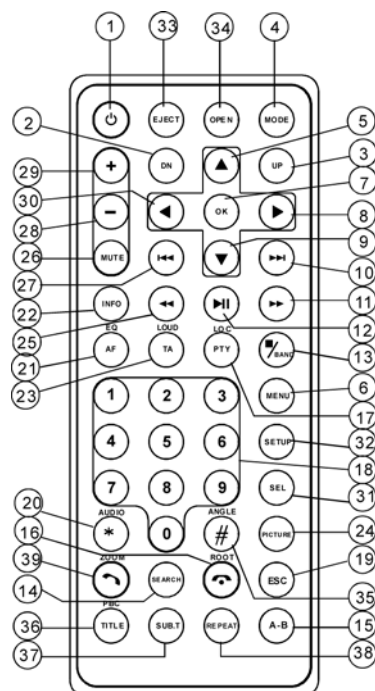

Пульт ДУ

1. **POWER** Включение/выключение аппарата
- 2/3. **UP / DN** Кнопка увеличения/уменьшения угла наклона.
4. **MODE** Кнопка выбора режима работы
5. **▲** Кнопка направления/медленное воспроизведение в обратном направлении (DVD/VCD/MP4).
6. **MENU** Кнопка меню.
7. **OK** Кнопка подтверждения/ кнопка выбора
8. **▶** Кнопка направления/ быстрое воспроизведение в прямом направлении (Disc/USB/Card)
9. **▼** Кнопка направления/ медленное воспроизведение в прямом направлении (DVD/VCD/MP4).

ИСПОЛЬЗОВАНИЕ ПУЛЬТА ДУ

- 10/27. **▶▶/◀◀** Нажмите **▶▶/◀◀**, чтобы найти ближайшую станцию вверх или вниз в этом диапазоне/ Выбрать следующую или предыдущую главу /дорожку (Disc/USB/Card)
- 11/25. **▶▶/◀◀** ускоренное воспроизведение в прямом/обратном направлении /Пошаговая настройка на ближайшую радио (или ТВ) станцию.
12. **⏸** Нажмите **⏸**, чтобы начать воспроизведение/установить временную паузу воспроизведения
13. **■/BAND**/переключиться между диапазонами для радио/ТВ
14. **SEARCH**. Кнопка вызова меню поиска
15. **A-B**. Кнопка выбора повтора установленного фрагмента.
16. **ROOT**. Переход в корневое меню диска. / **↵** Кнопка отклонения входящего вызова или окончания разговора.
17. **PTY/LOC** Нажмите кнопку PTY, чтобы включить/выключить список PTY (типа программы). Нажатие кнопки LOC/DX позволяет автоматически настраиваться только на радиостанции с сильным сигналом.
18. Кнопки с цифрами
19. **ESC**. Выход из меню.
20. **AUDIO**. Кнопка переключения между звуковыми дорожками на DVD-дисках, поддерживающих эту функцию. / Знак «*» в режиме Bluetooth.
21. **AF/EQ** Нажмите кнопку AF, чтобы включить/выключить режим поиска альтернативных частот.
Повторно нажмите кнопку EQ (21) для выбора режима эквалайзера
22. **INFO** Нажмите кнопку для вызова меню информации о воспроизводимом файле.
23. **TA/LOUD** нажмите кнопку LOUD (23) на пульте ДУ, чтобы использовать функцию тонкомпенсации для улучшения качества звучания низких частот
24. **PICTURE**. Выход в меню настройки видеоизображения.
26. **MUTE** Нажмите кнопку MUTE на пульте ДУ, для включения/выключения режима отключенного звука (MUTE).
- 28/29. **-/+** Используйте кнопки [+] / [-] на пульте ДУ для регулировки громкости.
30. **◀** Кнопка направления. Ускоренное воспроизведение в обратном направлении (Disc/USB/Card)
31. **SEL** Нажмите кнопку SEL, чтобы войти в меню настройки звука. Также вы можете использовать кнопку **🔊** на сенсорном экране.
32. **SETUP** Нажмите кнопку SETUP на пульте ДУ, чтобы войти в меню Выбор режимов воспроизведения.
33. **EJECT** Нажмите кнопку EJECT для извлечения диска.
34. **OPEN** Нажмите кнопку OPEN, чтобы открыть/убрать монитор
35. **ANGLE**. Кнопка изменения угла просмотра на DVD-дисках, поддерживающих эту функцию. / Знак «#» в режиме Bluetooth
36. **PBC/TITLE**. Нажмите эту кнопку для вывода на экран заголовка воспроизводимого носителя. Нажмите PBC, чтобы включить режим управления воспроизведением (только для VCD).
37. **SUBTITLE**. Выбор языка субтитров
38. **REPEAT**. Выбор режима повторного воспроизведения.
39. **ZOOM**. Изменение масштаба изображения. / **↵** Кнопка приема входящего вызова

ИСПОЛЬЗОВАНИЕ ПУЛЬТА ДУ

1. Включение/выключение аппарата.

В аппарат выключен, нажмите кнопку POWER, чтобы включить аппарат.

В включенном режиме, нажмите и удерживайте кнопку POWER на передней панели или коротко нажмите POWER на пульте ДУ, чтобы выключить аппарат.

2. Открытие монитора/ закрытие монитора

Нажмите кнопку OPEN, чтобы открыть/убрать монитор.

3. Выбор оптимального угла монитора.

Для выбора оптимального положения монитора, используйте кнопки на передней панели DN или UP (DN или UP на пульте ДУ)

4. Выбор функционального режима.

Нажмите кнопку MODE, для перехода между режимами работы: радио (Radio), диск (Disc, доступен после установки диска), карту памяти (Card), USB-носитель (USB), внешний источник сигнала (Aux In), ТВ (TV), Камера заднего вида (Camera).



Для выхода в меню выбора режимов работы надо нажать кнопку MENU на пульте ДУ или кнопку  в верхнем левом углу сенсорного экрана, чтобы войти в основное меню, смотри рисунок.



Затем нажмите одну из кнопок функциональных режимов, чтобы выбрать нужный режим.

5. Выбор и настройка параметров звука



Нажмите кнопку SEL на пульте ДУ или кнопку  на экране для входа в настройку параметров звука, затем используйте кнопки ▲/▼ на пульте ДУ или нажмите на экране один из параметров звука в правой части экрана, и затем используйте кнопки ◀/▶ или используйте кнопки  для настройки.

После настройки параметров звука в правой части экрана, последовательно нажмите кнопки ▼ или нажмите на параметр FAD/BAL для выделения пункта FAD/BAL, затем нажмите кнопки ▲/▼ для настройки FAD или кнопки ◀/▶ для настройки BAL.

Примечание:

См. разделы **Переключение характеристик тембра** и **Включение тонкомпенсации**.

6. Отключение звука

Нажмите кнопку MUTE на пульте ДУ, для выключения/включения звука (MUTE). Коротко нажмите кнопку POWER на передней панели, для включения звука.

7. Регулировка громкости

Вращайте ручку VOL на передней панели или используйте кнопки [+] [-] на пульте ДУ для регулировки громкости.

8. Переключение характеристик тембра

ОСНОВНЫЕ ОПЕРАЦИИ

Во время прослушивания музыки для получения наилучшего качества звучания вы можете регулировать его с помощью кнопки EQ .

Нажмите кнопку EQ (21) для выбора режима эквалайзера. При этом на дисплее появятся символы, соответствующие выбранному режиму эквалайзера.

POP – CLASSICAL – ROCK – OFF- USER

POPS – поп-музыка

CLASSICAL – классика

ROCK – рок-музыка

JAZZ - джаз

OFF – функция EQ выключена (установлена в настройках по умолчанию)

Примечание:

Действует только при отключенном RDS или при выборе любого региона радио, кроме Европы.

9. Включение тонкомпенсации

Коротко нажмите кнопку LOUD (23) на пульте ДУ. Вы можете использовать функцию тонкомпенсации для улучшения качества звучания низких частот. На дисплее появится надпись «LOUD». Повторно нажмите эту кнопку для выключения тонкомпенсации.

Примечание: действует только при отключенном RDS или при выборе любого региона радио, кроме Европы.

10. Отображения времени

При закрытом мониторе, используйте кнопки DISP или INFO для отображения времени.

11. Ночной режим.

При воспроизведении, нажмите кнопку  в верхнем правом углу сенсорного экрана для отключения изображения на экране.

Воспроизведение звука продолжится. Нажатие любого участка сенсорного экрана или нажатие любой кнопки кроме +/- и MUTE может вновь включить монитор (только для CD/MP3/WMA/Radio/TV).

12. Снятие передней панели и перезагрузка проигрывателя.

Если монитор или дополнительный ЖК-экран работают неправильно, некоторые кнопки не работают или звук искажен, нажмите кнопку REL на передней панели, чтобы снять переднюю панель, затем нажмите кнопку RESET на передней панели, чтобы осуществить перезагрузку устройства.

МЕНЮ НАСТРОЙКИ СИСТЕМЫ

Нажмите кнопку **SETUP** на пульте ДУ или нажмите кнопку **X** в правом верхнем углу сенсорного экрана, чтобы войти в меню Настройки системы (System Setup).

В меню есть 5 страниц настроек: ASP, Video, General, Media(Disc, Card, USB, Radio, TV), About.



Аудионастройки (ASP)

После входа в меню Настройки системы (System Setup), нажмите кнопку ASP, чтобы войти в меню настроек ASP (ASP Setup), затем используйте кнопки **▼** **▲**, чтобы просмотреть список доступных настроек, см.



Нажмите нужный пункт меню, затем используйте кнопки **◀** **▶**, чтобы установить нужное значение.

Также вы можете использовать **▶/◀/▲/▼** на пульте ДУ, чтобы установить нужное значение.

Описание настроек ASP

Пункты настройки	Возможные значения	Описание
Регулировка тембра низких частот (Bass Cent Freq)	60Гц/ 80Гц/ 100Гц/ 200Гц	Соответственно характеристикам колонок установите правильное значение, чтобы установить нужное значение тембра низких частот
Регулировка подъема на низких частотах (Bass Q Value)	1,0/1,25/1,5/2,0	Установка уровня подъема на низких частотах
Включение функции BASS BOOST (Bass DC Gain)	On/Off	Включение или выключение функции BASS BOOST
Регулировка тембра средних частот (MID Cent Freq)	500Гц/1кГц/ 1,5 кГц/2,5кГц	В соответствии с характеристиками колонок, выберите нужное значение тембра средних частот
Регулировка подъема на средних частотах (MID Q Value)	0,5/0,75/ 1.0/1,25	В соответствии с характеристиками колонок, выберите нужное значение подъема средних частот
Регулировка высоких частот (TREB Cent Freq)	10кГц/12,5 кГц/ 15 кГц/17,5 кГц	В соответствии с характеристиками колонок, выберите нужное значение тембра высоких частот
LOUD Cent Freq (Регулировка тонкомпенсации)	400Гц/800Гц/ 2400Гц	В соответствии с характеристиками колонок и типом воспроизведения, выберите нужное значение тонкомпенсации

МЕНЮ НАСТРОЙКИ СИСТЕМЫ

Регулировка громкости при включении аппарата (Power ON Vol)	фиксированная громкость (FIXED) или громкость последнего воспроизведения (LAST VOLUME)	Вы можете выбрать фиксированную громкость (FIXED) или громкость последнего воспроизведения (LAST VOLUME). Если Вы выбрали фиксированную громкость (FIXED), громкость после включения будет установлена на уровне, который вы выбрали в этом меню.
Фиксированная громкость (Fixed Vol)	10-30	Настройка фиксированной громкости
Уровень громкости радио (Radio Level)	0-6	Установка уровня громкости радио.
Уровень громкости воспроизведения диска (Media Level)	0-6	Установка уровня громкости воспроизведения диска
Регулировка уровня внешнего источника сигнала (AUX In Level)	0-6	Регулировка уровня внешнего источника сигнала.

Настройки видео

После входа в меню настроек системы, нажмите кнопку Video на экране, чтобы войти в меню видеонастроек, как показано на рисунке.



В меню видеонастроек, нажмите необходимый пункт меню, затем используйте кнопки ◀/▶, чтобы выбрать нужное значение.

Также для настройки значений вы можете использовать кнопки направления ◀/▶/▲/▼ на пульте ДУ, чтобы настроить значения параметров.

Описание видеонастроек

Пункты настройки	Возможные значения	Описание
Экранная заставка	Да/нет	Включить/выключить Экранную заставку
Формат экрана	4:3/16:9	Выберите предпочтительный формат экрана
Отображение сигнала камеры заднего вида	Обычное/зеркальное	Выберите необходимый вид сигнала камеры заднего вида

Общие настройки (General Setup)

После входа в меню настройки системы, нажмите кнопку общие настройки (General), затем используйте кнопки ▼ ▲, чтобы перелистывать страницы меню.



В странице общих настроек выберите желательный пункт настройки, затем используйте кнопки ◀ ▶ для выбора соответствующего значения.

МЕНЮ НАСТРОЙКИ СИСТЕМЫ

Описание общих настроек:



Пункты настройки	Возможные значения	Описание
Системное время (System Time)	00:00	После нажатия кнопки часов (Hour) или минут (Minute), введите правильное значение с помощью цифровой клавиатуры на экране, или кнопок на пульте и кнопок направления.
Формат времени (Time Format)	12 hour/24 hour	Установите 12-часовой или 24-часовой формат времени.
Язык экранного меню (OSD Language)	English	Выберите язык экранного меню
Звуковой сигнал (BEEP)	On/Off	Включите/выключите звуковой сигнал, который раздается при нажатии кнопок.
TFT Auto Open	No/Yes/Manual	В режиме «No» монитор автоматически закрывается при выключении и не открывается автоматически при включении (нужно нажать OPEN на передней панели.) В режиме «Yes» монитор автоматически закрывается при выключении и открывается автоматически при включении. В режиме «Manual» монитор не закрывается при выключении и не открывается при включении автоматически.

Настройка чувствительности сенсорного экрана	Yes/No	Выберите No для выхода из режима настройки сенсорного экрана. Выберите Yes для входа в режим настройки сенсорного экрана.
Настройки по умолчанию	Yes/No	Выберите Yes, чтобы вернуться к заводским установкам.

Настройка диска/USB/карты памяти (Disc/ USB/ Card Setup)

В режиме диска/USB/карты памяти (Disc/ USB/ Card Mode) нажатие зоны D на сенсорном экране вызывает меню управления воспроизведением. Затем нажмите , чтобы войти в меню Выбор режимов работы (System Setup), затем нажмите кнопку Disc/ USB/ Card, чтобы войти в меню настроек Disc/ USB/ Card Setup.



В режиме настройки Disc/ USB/ Card Setup, нажмите нужный пункт настройки, используйте кнопки   для выбора соответствующего значения.

Также вы можете использовать кнопки на-

МЕНЮ НАСТРОЙКИ СИСТЕМЫ

правления ►/◀/▲/▼, чтобы настроить значения параметров.

Описание настроек диска/USB/карты памяти:

Пункты настройки	Возможные значения	Описание
Установка пароля (Set Rating PWD)	----	Введите исходный пароль 8888, затем введите новый пароль
Настройка функции ограничения доступа (PARENTAL)	1.Kid Safe. 2.G 3.PG 4.PG-13 5.PG-R 6.R 7. NC-17 8. Adult	Установите требуемый уровень ограничения доступа
Загрузить заводской пароль	Yes/No	
Субтитры	English/Auto/Off	
Аудио	English	
Меню DVD	English/Francais/ Spanish/ German/Italiano	
Dolby DRC (Управление динамическим диапазоном):	Вкл/Выкл. (On/ Off)	DRC (Управление динамическим диапазоном): On/Off (Вкл/Выкл.)

Примечание:

После настройки пароля, вы можете ввести необходимый новый пароль, и затем выйти из меню настройки системы.

Настройка радио (Radio Setup)

В режиме радио (Radio mode) нажмите , чтобы войти в меню Настройки системы (System Setup), затем нажмите кнопку Radio, чтобы войти в меню настройки радио.



В меню настройки радио (Radio Setup), нажмите на выбранный пункт настройки и затем нажмите ◀/▶, чтобы настроить нужный параметр. Также вы можете использовать кнопки направления ►/◀/▲/▼ на пульте ДУ, чтобы настроить значения параметров.

Описание настройки радио (Radio Setup Description):

Пункты настройки	Возможные значения	Описание
Регион радио (Radio region)	USA/Europe/ China/OIRT/ Japan	Для настройки региона Россия выберите OIRT.
Настройка системы радиодинамики (RDS)	On/Off	Включает или выключает систему RDS, работающую вместе с FM вещанием
Уровень громкости дорожных оповещений (TA Volume)	1-40	Настройка уровня громкости дорожных оповещений
Автоподстройка часов (Clock Tune):	On/Off	Часы автоматически синхронизируются с временем, передаваемым по системе радиодинамики RDS
Установки системы дорожных оповещений (TA Option)	Seek/Alarm (поиск/сигнал)	Установка «поиск /Seek» позволяет автоматически начать поиск станции после потери сигнала, при установке «сигнал/ Alarm» после потери сигнала станции издается звуковой сигнал.
Дополнительная настройка на станции дорожных оповещений: (TA Retune)	Short/Long (быстрая и медленная)	При выборе установки Long, аппарат начнет искать станцию через 3 минуты после потери сигнала, при выборе установки Short, аппарат начнет искать станцию через 45 секунд.

МЕНЮ НАСТРОЙКИ СИСТЕМЫ

Настройка ТВ (TV SETUP)

В меню настройки системы нажмите кнопку TV, чтобы войти в меню НАСТРОЙКА ТВ, как показано на рисунке.



Затем используйте кнопки ◀/▶, чтобы установить нужный параметр.

Описание ТВ-настроек (TV Setup Description):

Пункты настройки	Возможные значения	Описание
Режим ТВ (TV Mode)	NTSC, M/N, PAL D/K, PAL I, PAL B/G, PAL N, PAL M, SECAM D/K, SECAM B/G	Выберите соответствующий режим ТВ для Вашей страны.
Система звука (Sound IF)	PAL D/K, PAL I	Выберите соответствующую ТВ систему звучания

Общая информация

После входа в меню Выбор режимов работы (System Setup), нажмите кнопку About, чтобы показать информацию об устройстве, как показано на рисунке.



Также вы можете использовать кнопки на-

правления ▶/◀/▲/▼, чтобы показать информацию об устройстве.

УПРАВЛЕНИЕ РАДИОПРИЕМНИКОМ

В режиме радио появляются следующие меню.

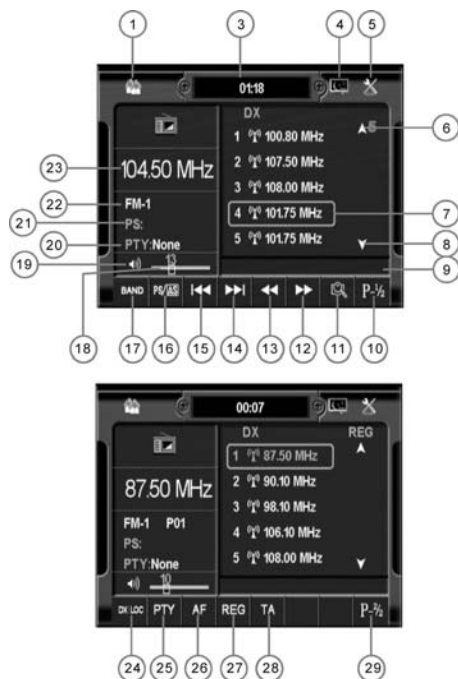

1. Нажатие этой кнопки переводит в меню выборов режимов работы.
2. Индикация текущего времени.
3. Ночной режим. Нажатие этой кнопки отключает дисплей сенсорного экрана.
4. Кнопка выхода в режим настройки системы.

Внимание:

Вам нужно выбрать соответствующий режим работы радио для вашей страны.

- 6/8. Кнопка перемещения между сохраненными станциями.
7. Индикация частоты сохраненных станций. (10 для каждого диапазона).

Используйте 10 кнопок с цифрами (0-9) на пульте ДУ для сохранения станций. Все 10 запрограммированных станций для каждого диапазона появляются на ЖК-дисплее.

9. Отображения системы радиоинформации.

- 10/29. Переход между разделами настроек радиоприемника.

11. Нажатие кнопки включает/выключает режим сканирования. Когда режим сканирования включен, аппарат может сканировать любые доступные станции.

- 12/13. . Нажмите одну из кнопок , при этом частота настройки соответственно уменьшится (увеличится) на один шаг перестройки.

- 14/15. : Нажмите и удерживайте одну из кнопок более 3-х секунд. После этого приемник автоматически настроится на ближайшую станцию в выбранном волновом диапазоне и начнет ее трансляцию.

16. PS/AS

Нажмите и удерживайте кнопку AS, чтобы перейти в режим Автосохранение (AS), чтобы произвести поиск 10 наиболее сильных станций в текущем списке и автоматически сохранить их в список. Затем вы автоматически перейдете в режим Сканирование сохраненных станций (PS). Аппарат будет сканировать все сохраненные станции в данном диапазоне, по 10 секунд на каждую станцию.

17. Выбор частотного диапазона BAND

Выберите частотный диапазон при помощи [BAND]. Частотные диапазоны переключаются в следующем порядке:

- FM1 – FM2 – FM3 – AM1 (MW) – AM2 (LW).**

Выберите FM3 для поиска станций в УКВ.

УПРАВЛЕНИЕ РАДИОПРИЕМНИКОМ

18. Обозначение уровня громкости
19.  Нажмите эту кнопку, чтобы перейти в меню настройки параметров звука.
20. Значок типа программы. (PTY Indication)
22. BAND (обозначение диапазона)
23. Частота принимаемой радиостанции
24. Опция LOC/DX

Нажатие кнопки LOC/DX позволяет автоматически настраиваться только на радиостанции с сильным сигналом. В режиме DX автоматическая настройка будет произведена на все найденные радиостанции, в том числе – со слабым сигналом.

- 25.PTY. Нажмите кнопку PTY, чтобы включить/выключить список PTY (типа программы). Когда список PTY включен, используйте кнопки ▲/▼, чтобы переходить между страницами списка, затем используйте кнопки ▲/▼, чтобы выбрать пункт меню PTY. После выбора нужного пункта меню PTY, аппарат начнет поиск станции, относящейся к выбранному пункту меню PTY. Когда аппарат найдет станцию, на экране появится обозначение пункта PTY и станции.
26. Альтернативная частота (AF)



Нажмите кнопку AF, чтобы включить/выключить режим поиска альтернативных частот. При прослушивании станции системы радиоинформации (RDS), нажмите кнопку AF, чтобы включить

режим поиска альтернативных частот, тогда радио будет проверять силу сигнала альтернативных частот, на которых передается та же самая станция. Каждый раз, когда новая альтернативная частота сильнее, чем данная станция, аппарат переключается на эту частоту на короткое время. Когда аппарат находится в режиме FM, и режим AF включен, кнопки SEEK, SCAN, AUTOMEMORY могут воздействовать только на станции, поддерживающие RDS.

27. Региональный режим REG (Regional Mode)

Нажатие этой кнопки включает региональный режим для станций, поддерживающих RDS. Если региональный режим включен, при поиске AF или кодов PI, поиск будет вестись только тех станций, которые имеют все коды PI, такие же как передающая станция.

28. Дорожные оповещения (TA)

Кнопка TA включает/выключает режим поиска дорожных оповещений.

В любом функциональном режиме нажмите кнопку TA для включения/выключения поиска дорожных оповещений, на мониторе появится значок TA.

При передаче дорожного оповещения, аппарат будет:

1. автоматически переключаться из любого аудиорежима на дорожное оповещение.
2. автоматически включать дорожные оповещения, когда аппарат находится в ждущем режиме, и громкость выключена.
3. если уровень громкости ниже порогового уровня, он будет поднят на пороговый уровень.
4. название станции и наименование наименования списка программ PTY, к которому относится станция, будет отображаться на экране.

* Когда дорожное оповещение закончено,

УПРАВЛЕНИЕ ТВ-ТЮНЕРОМ

будет восстановлен предыдущий режим.

* Когда режим дорожного оповещения включен, кнопки SEEK, SCAN, AUTOMEMORY могут использоваться только при получении идентификационного кода станции.

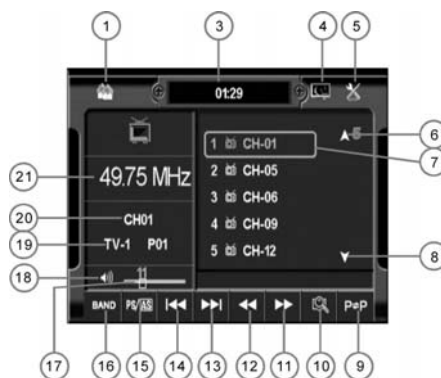

В ТВ-режиме, ТВ дисплей имеет такой вид:

1. Нажмите кнопку , чтобы выйти в меню выбора режимов работы.
3. Индикация времени
4. Нажатие этой кнопки выключает дисплей сенсорного экрана. Нажатие в любом месте сенсорного экрана включает его.
5. Нажатие этой кнопки переводит в режим настройки системы.

Внимание:

Вам нужно выбрать соответствующий систему цветности ТВ и соответствующую звуковую систему для вашей страны.

- 6/8. Нажатие одного из этих значков переводит на страницы сохраненных ТВ станций.
7. Кнопки сохраненных ТВ станций.(10 для каждого диапазона).

Длительное нажатие каждой из этой кнопок сохраняет текущую ТВ-станцию в память. Короткое нажатие позволяет просматривать сохраненную станцию.

9. Нажатие этой кнопки позволяет переключаться между текущей станцией и предшествующей станцией.



Зона отображения системы радиоин-



ИСПОЛЬЗОВАНИЕ ДИСКА /USB/КАРТЫ ПАМЯТИ

формации.

10.  Нажатие этой кнопки включает/выключает режим сканирования.

При включенном режиме сканирования, аппарат может сканировать любые доступные ТВ станции.

- 11/12. Используйте кнопки /  для точной настройки на сигнал принимаемой станции.

- 13/14. Используйте кнопки / , для поиска ближайшей доступной ТВ станции вверх и вниз по частотному диапазону.

15. AS/PS. Длительно нажмите кнопку AS, чтобы перейти в режим Автосохранение (AS), в котором будет произведен поиск 10 наиболее сильных станций и автоматическое сохранение их в память. Затем вы автоматически перейдете в режим Сканирование сохраненных станций (PS). Аппарат будет сканировать все сохраненные станции в данном диапазоне, 10 секунд на каждую станцию, а затем воспроизводить первую сохраненную станцию.

16. BAND. Нажмите кнопку BAND для переключения между ТВ диапазонами.

17. Индикация уровня громкости.

18. Нажмите кнопку , для перехода в меню настройки параметров звука.

19. Индикация ТВ-диапазона.

20. Номер принимаемого ТВ канала.

21. Частота принимаемого ТВ канала.

Загрузить/извлечь диск/ USB/карту памяти

Включите проигрыватель, нажмите OPEN, чтобы открыть монитор и используйте кнопки UP/DN, чтобы установить монитор в положение под удобным углом. Затем установите диск/ USB-носитель/карту памяти в окно для загрузки диска, USB-разъем/ или разъем карты памяти, который находится под передней панелью. Если на носителе записаны видеофайлы или изображения, на экране появится меню диска, USB-носителя или карты памяти (или список файлов), затем нажмите на главу/дорожку, чтобы проиграть их. Если на носителе записаны аудио файлы, на экране появится меню воспроизведения, и автоматически начнет воспроизводиться первая дорожка.

Нажмите кнопку STOP дважды, чтобы остановить воспроизведение, затем нажмите кнопку EJECT, чтобы извлечь диск из лотка для загрузки диска, затем возьмите диск. Или извлеките USB-носитель из USB-разъема. Для извлечения карты памяти слегка нажмите на нее, и затем извлеките из аппарата.

Примечание:

Если воспроизводимый MP3 файл содержит соответствующие ID3-теги формата 1.0/2.0, информация будет изображаться бегущей строкой на экране.

ИСПОЛЬЗОВАНИЕ ДИСКА /USB/КАРТЫ ПАМЯТИ

Воспроизведение DVD/VCD/MP4/JPEG

В режиме диска/USB/карты памяти (Disc/USB/ Card Mode) и если на носителе записаны видео или изображения, на сенсорном экране можно выделить 6 зон.

A		B
C	D	E
		F

Зона A: нажмите зону **A**, чтобы перейти в главное меню. (Эта функция недоступна для MP4).

Зона B: нажмите зону **B**, чтобы перейти в меню настроек системы. (Эта функция недоступна для MP4)

Зона C: нажмите зону **C**, чтобы выбрать предшествующую главу/дорожку.

Зона D: нажмите зону **D**, чтобы перейти к меню управления воспроизведением

Зона E: нажмите зону **E**, чтобы выбрать следующую главу/дорожку

Зона F: нажмите зону **F**, чтобы вызвать меню поиска.



(Эта функция недоступна для JPEG).

Нажмите любой из пунктов Title (Заголовок), Chapter (Глава), Time (Время), чтобы вызвать цифровую клавиатуру.



Затем введите номер заголовка или главы или введите время с помощью цифровой клавиатуры, затем нажмите кнопку  для подтверждения. Аппарат воспроизведет выбранную главу в выбранном заголовке или начнет воспроизведение с заданного момента времени.

Примечание:

Кнопка  служит для удаления введенного символа.

Воспроизведение DVD

В режиме DVD, нажатие зоны D на экране выводит на экран меню управления воспроизведением.

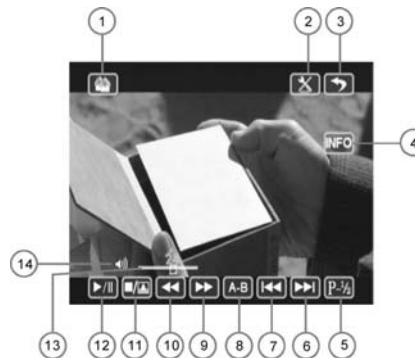

ИСПОЛЬЗОВАНИЕ ДИСКА /USB/КАРТЫ ПАМЯТИ



1. Нажмите кнопку , чтобы выйти в главное меню.
2. Нажмите эту кнопку, чтобы выйти в меню выбора режимов работы.
3. Нажмите эту кнопку, чтобы выйти из
4. Информация (INFO). Нажатие кнопки вызывает меню информации по воспроизведению.



В этом меню, вы можете увидеть информацию о текущем воспроизведении: тип файла, номер текущего заголовка, номер текущей главы, общее количество глав, аудиоканал, язык субтитров, угол просмотра, текущее время и общее время.

- 5/15. Нажмите эти кнопки, чтобы перелистывать страницы меню управления воспроизведением.
- 6/7. Нажмите эти кнопки, чтобы выбрать следующую или предыдущую главу.

8. A-B. Нажмите A-B, чтобы обозначить точку начала фрагмента (A), на экране появится сообщение «Rep A». Нажмите повторно в точке окончания фрагмента (B), на экране появится сообщение «Rep A-B». Устройство начнет повторное воспроизведение выбранного фрагмента.

Нажмите A-B в третий раз для отмены проигрывания фрагмента и возвращения к нормальному режиму воспроизведения. На экране появится сообщение «Rep Off».

- 9/10. Нажмите для ускоренного воспроизведения диска в прямом направлении /в обратном направлении. Каждый раз при нажатии этой кнопки скорость ускоренного воспроизведения последовательно изменяется: x2, x4, x8, x16, x1.
11. Нажмите эту кнопку для временной приостановки воспроизведения. Нажмите повторно для полной приостановки воспроизведения. Нажмите кнопку длительно для извлечения диска.
12. Нажмите эту кнопку для временной приостановки воспроизведения. Нажмите повторно для возобновления воспроизведения.
13. Уровень громкости.
14. Нажмите эту кнопку для входа в меню настройки параметров звука.
16. Изменение масштаба изображения (3 уровня увеличения масштаба изображения и 3 уровня уменьшения масштаба изображения).
17. Нажмите эту кнопку, чтобы переключиться между режимами Repeat Chapter (Повтор главы), Repeat title (повтор заголовка), Repeat all (Повтор всего), OFF (возобновление обычного воспроизведения).
18. Sub-T. Нажмите эту кнопку, чтобы пере-

ИСПОЛЬЗОВАНИЕ ДИСКА /USB/КАРТЫ ПАМЯТИ

ключиться между языками субтитров.

Эта функция действительна только для дисков, на которых записаны субтитры на разных языках.

19. Audio. Нажмите эту кнопку, чтобы переключиться между всеми аудиоканалами.
20. . Нажмите эту кнопку, чтобы переключиться между различными углами просмотра.

Эта функция действительна только для дисков, на которых записаны изображения под различными углами (с разных камер).
21. Title. Нажмите эту кнопку, чтобы вывести на экран заголовок воспроизводимого носителя.
22. Root. Нажмите эту кнопку, чтобы вывести на экран корневое меню воспроизводимого файла.

Воспроизведение VCD



В режиме VCD, нажатие зоны **D** на экране выводит на экран меню управления воспроизведением.



1.



Информация (INFO). Нажатие кнопки вызывает меню информации по воспроизведению. В этом меню, вы можете увидеть информацию о текущем воспроизведении: тип файла, номер текущей дорожки, количество дорожек, статус воспроизведения, текущее время и общее время.

- 2/3 . Нажмите эту кнопку, чтобы выбрать следующую или предыдущую дорожку.
4. . Нажмите эту кнопку, чтобы переключиться между повтором текущей дорожки (Repeat Single), повтором всего содержимого диска (Repeat All), возобновление обычного воспроизведения.(OFF).
5. PBC. Нажмите эту кнопку, чтобы включить/выключить режим управления воспроизведением. При включении режима управления воспроизведением, на экране появится следующее корне-

ИСПОЛЬЗОВАНИЕ ДИСКА /USB/КАРТЫ ПАМЯТИ

вое меню.  Нажатием в любое место экрана вы вызываете цифровую клавиатуру, затем введите номер дорожки и нажмите кнопку



для подтверждения.

- Нажмите эту кнопку, чтобы переключиться между всеми аудиоканалами.

Нажмите [AUDIO], чтобы выбрать желаемый язык звукового сопровождения (для VCD). Нажмите для переключения доступных аудио каналов (Левый моно, правый моно, смешанный моно и стерео), которые поддерживаются диском (для VCD).

Примечание:

Относительно других экранных кнопок, смотрите раздел, посвященный DVD.

Воспроизведение MP4

- В режиме MP4, нажмите зону **F** экрана, чтобы вывести на экран меню поиска (Search).

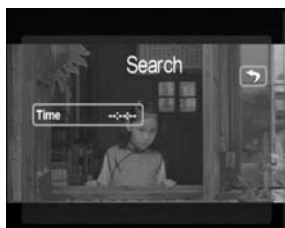

В меню поиска, нажмите значок времени, чтобы вывести на экран цифровую клавиатуру, затем введите время нача-

ла воспроизведения и подтвердите его нажатием клавиатуры.

- В режиме MP4, нажмите зону **D** экрана, чтобы вывести на экран меню управления воспроизведением.



- В меню управления воспроизведением, нажмите кнопку INFO, чтобы вывести на экран меню информации.



- В режиме MP4, нажмите кнопку , чтобы войти в меню воспроизведения.

















ИСПОЛЬЗОВАНИЕ ДИСКА /USB/КАРТЫ ПАМЯТИ

5. Вход в главное меню и в меню выбора режимов работы.

Чтобы сделать это, сначала нажмите кнопки STOP PLAY на пульте ДУ, затем нажмите кнопку MENU или SETUP.

Воспроизведение JPEG



В режиме воспроизведения JPEG, нажмите зону D на экране, чтобы вывести на экран меню управления воспроизведением.

1.  - те же функции, как и у DVD.
2. Номер текущей дорожки и количество дорожек.
3.  Нажмите кнопку , чтобы вращать изображение по часовой стрелке.
4.  Нажмите кнопку , чтобы изменять масштаб изображения.
(3 уровня увеличения масштаба изображения и 3 уровня уменьшения масштаба изображения).
5.  Нажмите кнопку , чтобы полностью остановить воспроизведение и войти в меню воспроизведения. (такое же, как в разделе Воспроизведение CD/MP3/WMA. Длительное нажатие кнопки извлекает диск из лотка для загрузки диска.
6.  Нажмите кнопку  для временной остановки воспроизведения. Нажмите кнопку  снова, чтобы вернуться к обычному воспроизведению.
7. Используйте кнопки /// на пульте ДУ, чтобы вращать изображение.

Воспроизведение CD/MP3/WMA

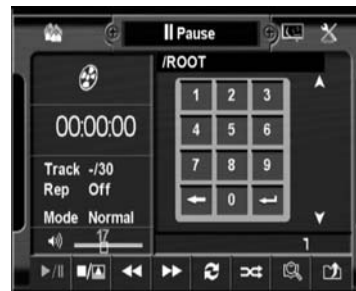
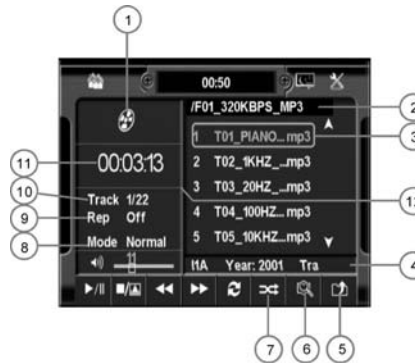
В режиме CD/MP3/WMA, на экране отображается следующая информация.





1. Источник воспроизведения
2. Адресная строка
3. Номер дорожки. Нажмите Номер дорожки, чтобы воспроизвести выбранный файл.
4. Строка отображения информации ID3-тэгов.
5.  Нажмите эту кнопку, чтобы вернуться в корневое меню.
6.  Нажмите эту кнопку для сканирования всех файлов и проигрывания 10 первых секунд каждого файла.
7.  Нажмите эту кнопку, чтобы включить/выключить режим Воспроизведения в случайном порядке.

ВНЕШНИЙ ИСТОЧНИК СИГНАЛА (AUX IN)

8. Произвольный режим
9. Индикация режима повторного воспроизведения.
10. Информация о текущей дорожке и общем количестве дорожек.
11. Время воспроизведения текущей дорожки
12. Вызов цифровой клавиатуры.

Нажатие этой точки вызывает на экран цифровую клавиатуру, для ввода номера дорожки. Используйте кнопку  для подтверждения.

ВНЕШНИЙ ИСТОЧНИК СИГНАЛА (AUX IN)

Нажмите кнопку , или зону **A** экрана, чтобы перейти к главному меню, затем нажмите кнопку , чтобы включить режим Внешний источник сигнала.

В режиме внешнего источника сигнала, аппарат может воспроизводить файлы с внешнего источника. Внешним источником может быть видеокамера, игровая приставка, MP3 плеер, мобильная навигационная система и т.д.

В режиме AUX IN (внешний источник сигнала), если к системе не подключен внешний источник сигнала, на экране будет отображаться следующая информация.



ИСПОЛЬЗОВАНИЕ КАМЕРЫ ЗАДНЕГО ВИДА

Нажмите , или зону **A** на сенсорном экране, чтобы перейти к главному меню,

затем нажмите кнопку , чтобы включить режим камеры заднего вида.

В режиме камеры, если на вашей машине установлена камера заднего вида, аппарат будет показывать сигнал с камеры заднего вида.



В режиме камеры, если камера заднего вида не установлена, экран будет иметь вид:



УПРАВЛЕНИЕ BLUETOOTH

Вход в режим управления Bluetooth

Нажмите иконку  или зону А сенсорного экрана для входа в главное меню.

Нажмите  для входа в меню управления Bluetooth. Также для вход в меню управления Bluetooth можно нажать кнопку  на передней панели.



Установка соединения между телефоном и автомагнитолой

Нажмите иконку PAIR для начала соединения с мобильным телефоном. На экране начнет мигать фраза WAITING FOR PAIRING. Для выхода из режима соединения нажмите .

В режиме соединения включите мобильный телефон, включите функцию Bluetooth на мобильном телефоне, включите поиск устройств. Выберите обнаруженное устройство MYSTERY. Пароль для соединения 0000. При успешном соединении на экране автомагнитолы появится надпись PAIR OK, а значок  прекратит мигать и будет гореть постоянно.

Внимание:

Если магнитола и мобильный телефон находятся в состоянии соединения, то как входящий звонок, так и набранный звонок будут переведены на магнитолу и динамики автомобиля.

Исходящий вызов

Для набора телефонного номера можно воспользоваться как клавиатурой на сенсорном экране, так и пультом дистанционного управления.

Для удаления неправильно введенной цифры воспользуйтесь кнопкой .

Для удаления неправильного набранного номера воспользуйтесь кнопкой .

После набора телефонного номера нажмите , чтобы выполнить звонок.

Для повторного набора последнего набранного номера нажмите .

Входящий вызов

При входящем звонке нажмите кнопку  на передней панели или сенсорном экране для начала разговора.



Для отклонения вызова нажмите кнопку  на передней панели или сенсорном экране.

Для окончания разговора нажмите кнопку  на передней панели или сенсорном экране.

Для перевода звонка с динамиков автомобиля на динамик мобильного телефона нажмите .

Воспроизведение MP3 посредством Bluetooth

Для воспроизведения музыки (MP3-файлов) с мобильного телефона посредством динамиков автомобиля установите соединение между мобильным телефоном и магнитолой, и начните воспроизведение музыки на мобильном телефоне.

В время воспроизведения музыки посредством Bluetooth возможно управления кнопками , , STOP, PLAY/PAUSE.

Внимание:

Для воспроизведения MP3 посредством Bluetooth необходима поддержка этой функции мобильным телефоном.

ОСНОВНЫЕ НЕПОЛАДКИ И СПОСОБЫ ИХ УСТРАНЕНИЯ

Неисправность	Причина	Способ устранения
Аппарат не включается	Перегорел предохранитель	Замените предохранитель
	Неправильно выполнены подключения	Подсоедините аппарат правильно
Аппарат включен, но нет звука	Динамики подсоединены неверно	Проверьте правильность подключений
	Один или несколько проводов динамика оголены и касаются других проводов или корпуса или перепутаны с другими динамиками	Проверьте расположение проводов динамика
Перегорает предохранитель	Желтый или красный провод касается корпуса	Проверьте провод
	Провода динамика касаются корпуса	Проверьте провод
	Неправильный номинал предохранителя	Установите подходящий номинал предохранителя
Нет изображения, но есть звук	Стояночный тормоз не активирован или не подсоединен провод стояночного тормоза	Включите стояночный тормоз
DVD диск не начинает воспроизведение	Диск поврежден	Проверьте поверхность диска
	Неподходящий номер региона	Возможно использование дисков только с отметкой «1» или «ALL»
Пульт ДУ не работает	Прямые солнечные лучи образуют помехи для ИК датчика	Избегайте прямых солнечных лучей
	В пульте нет батареек или они вышли из строя	Вставьте батарейки
Перерывы в звучании	Диск сильно загрязнен	Протрите диск мягкой тканью
	Аппарат плохо зафиксирован при установке	Закрепите аппарат
На дисплее появляется надпись ERR-DISC	Ошибка фокусировки или диск установлен этикеткой вниз	Нажмите EJECT или RESET
На дисплее появилась надпись Region Code error	Ошибка, вызванная неправильным кодом страны	Возможно использование дисков только с отметкой «1» или «ALL»
Монитор не открывается/не закрывается	Перед передней панелью находится препятствие	Уберите препятствие и нажмите OPEN еще раз
	Монитор не центрирован	Отрегулируйте левый/правый поворот монитора

ОСНОВНЫЕ НЕПОЛАДКИ И СПОСОБЫ ИХ УСТРАНЕНИЯ

Не гарантируется корректная работа устройства в нижеприведенных случаях:

- Не рекомендуется использовать DVD/CD/MP3-диски, USB-устройства (SD карты) с глубиной вложения более пяти уровней.
- Не рекомендуется использовать DVD/CD/MP3-диски, USB-устройства (SD карты) на которых одновременно записаны звуковые и видеофайлы, файлы с разным расширением, файлы форматов, не поддерживаемых данным устройством.
- Устройство может воспроизводить только «завершенные» диски (диски с завершенной сессией). Воспроизведение дисков записанных в режиме мультисессии не гарантируется.
- Не гарантируется корректное воспроизведение файлов/папок с количеством знаков в названии более 32.
- Воспроизведение некоторых дисков, записанных на компьютере, может оказаться не-возможным в зависимости от используемого программного обеспечения.
- Не все USB-устройства (SD карты) могут быть совместимы с этим аппаратом, так как в настоящее время существует большое количество стандартов работы USB-устройств (SD карты) от различных производителей, значительно различающихся друг от друга. Рекомендуется подбирать USB-устройства (SD карты) в соответствии с техническими характеристиками этого проигрывателя. Поддержка внешних жестких дисков (USB HDD) не гарантируется. Поддерживаемые файловые системы: FAT, FAT12/16/32.
- На гарантируется стабильное соединение по Bluetooth со всеми моделями телефонов всех производителей из-за постоянного изменения и усовершенствования модулей Bluetooth, устанавливаемых в мобильных телефонах.

ТЕХНИЧЕСКИЕ ХАРАКТЕРИСТИКИ

Общие

Напряжение питания: 12 В, заземление на минус
Максимальная выходная мощность: 4х50Вт (при 14,4В)
Размеры корпуса аппарата (В*Ш*Г): 178 x 178 x 50,5мм
Рабочий диапазон температур: от 0° до 40°

DVD проигрыватель

Формат: DVD/VCD/JPEG/MP4/MP3/WMA/CD
Аудио: 24 бит/ 96 кГц
загрузка: автозагрузка
угол установки: 0-+/-30

Видео

Формат экрана: 16:9, 4:3
уровень видеовыхода: 1,0+- 0,2 Vp-p
Сопротивление нагрузки: 75Ом

Аудио

Аудио выход(аналоговое аудио): 2В
Частотная характеристика: 20 Гц – 20 кГц
Отношение сигнал/шум: 60 дБ
Разделение: 50 дБ

Радиоприемник

FM

Чувствительность: 3 мкВ
Диапазон принимаемых частот: 87,5 – 108,0 МГц
ПЧ 10,7 МГц

AM

Диапазон принимаемых частот: 522 – 1620 кГц

Примечание:

В соответствии с проводимой политикой постоянного усовершенствования технических характеристик и дизайна, возможно внесение изменений без предварительного уведомления.



Производитель: Мистери Электроникс Лтд.
Адрес: Китай, Гонконг, Ванчай, Харбор Роуд 23, Грейт Игл Центр