

Panasonic

WMA MP3 CD Player/Receiver

Model: **CQ-C5355N**

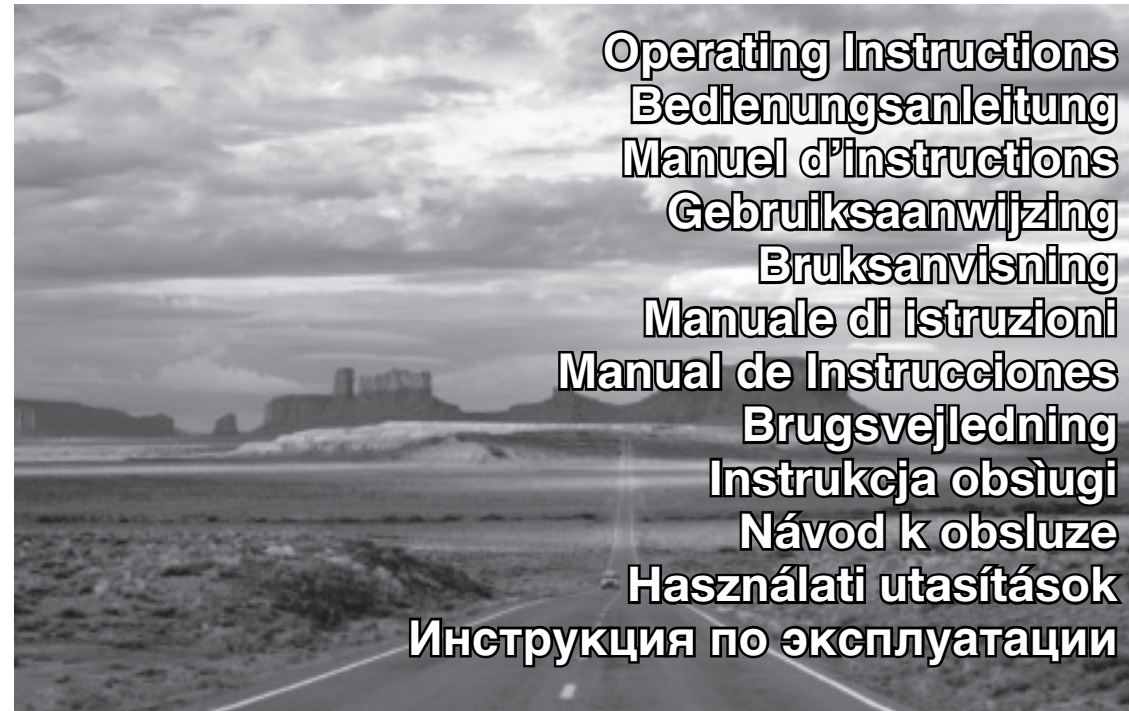

WMA

MP3



- Please read these instructions carefully before using this product and keep this manual for future reference.
- Bitte lesen Sie diese Bedienungsanleitung vor der Verwendung dieses Produktes aufmerksam durch und bewahren Sie sie danach für spätere Nachschlagzwecke sorgfältig auf.
- Prière de lire ces instructions attentivement avant d'utiliser le produit et garder ce manuel pour l'utilisation ultérieure.
- Leest u deze instructie alstublieft zorgvuldig door voor u dit product in gebruik neemt en bewaar deze handleiding voor later gebruik.
- Läs igenom denna bruksanvisning noga innan produkten tas i bruk. Spara bruksanvisningen för framtida behov.
- Si prega di leggere attentamente queste istruzioni prima di usare questo prodotto e di conservare questo manuale per usi futuri.
- Lea con atención estas instrucciones antes de utilizar el producto y guarde este manual para poderlo consultar en el futuro.
- Læs venligst denne brugsvejledning grundigt, inden dette produkt tages i brug og gem den til senere konsultation.
- Przeczytaj uważnie instrukcję obsługi przed rozpoczęciem używania urządzenia i zachowaj ją do użytku w przyszłości.
- Před použitím přístroje si pozorně přečtěte tento návod a uschovejte si ho pro budoucí potřebu.
- Mielőtt használna a terméket kérjük, hogy gondosan olvassan el ezeket az előírásokat és a későbbiekben felmerülő kérdések miatt kérjük tartsa meg a használati utasítást.
- Перед использованием данного изделия внимательно прочитайте эти инструкции и сохраните их для последующего использования.

■ Перед использованием системы прочитайте инструкции по эксплуатации устройства и всех других компонентов вашей аудиосистемы. В них содержится информация по безопасному и эффективному использованию системы. Компания Panasonic не несет никакой ответственности за любые проблемы, возникающие в результате несоблюдения инструкций, приведенных в данном руководстве.



Предупреждение

Этот значок предупреждает вас о наличии важных инструкций по эксплуатации и установке. Несоблюдение этих инструкций может привести к травме или смертельному исходу.

■ В данном руководстве используются пиктограммы для информирования о безопасности изделия и предупреждения о потенциальных опасностях, которые могут возникнуть при неправильном подключении и эксплуатации устройства. Ниже приводится пояснение к пиктограммам. Для правильного использования данного руководства и системы очень важно, чтобы вы полностью понимали значение пиктограмм.



Предостережение

Этот значок предупреждает вас о наличии важных инструкций по эксплуатации и установке. Несоблюдение этих инструкций может привести к травме или материальному ущербу.

Предупреждение

При использовании данного устройства соблюдайте следующие предосторожности.

❑ **Водитель не должен смотреть на дисплей или управлять системой во время управления автомобилем.**

Просмотр дисплея или управление системой отвлекает взгляд водителя, и он не смотрит вперед, что может привести к аварии. Перед просмотром дисплея или управлением системой всегда останавливайте автомобиль в безопасном месте и ставьте его на стояночный тормоз.

❑ **Используйте правильное питание устройства.**

Это изделие предназначено для работы в автомобильных системах с напряжением 12 В {B} постоянного тока с минусом на массу. Никогда не используйте данное изделие с другими электрическими системами, особенно с бортовой системой питания 24 В {B} постоянного тока.

❑ **Храните батареи и изолирующую пленку в местах, недоступных для детей.**

Батареи и изолирующая пленка может быть проглочена ребенком, поэтому храните их в недоступном месте. В случае проглатывания батареи ребенком, немедленно обратитесь к врачу.

❑ **Оберегайте механизм деки компакт-дисков.**

Не допускайте попадания каких-либо инородных предметов в паз компакт-диска данного устройства.

❑ **Не разбирайте и не меняйте конструкцию устройства.**

Не разбирайте, не меняйте конструкцию и не пытайтесь самостоятельно ремонтировать устройство. При необходимости ремонта, обращайтесь к вашему дилеру или в авторизованный сервисный центр Panasonic.

❑ **Не пользуйтесь неисправным устройством.**

Если устройство неисправно (нет питания, нет звука) или находится в ненормальном состоянии (попадание инородных предметов, воздействие воды, возникновение дыма или запаха), незамедлительно выключите его и обратитесь к вашему дилеру.

❑ **Пульт дистанционного управления не должен валяться в машине.**

Если пульт дистанционного управления будет валяться в машине, он может упасть на пол во время движения, попасть под педаль тормоза и привести к аварии.

❑ **Замена предохранителя допускается только квалифицированным обслуживающим персоналом.**

При перегорании предохранителя устраните причину и замените предохранителем, рекомендуемым для этого устройства, обратившись к квалифицированному специалисту. Неправильная замена предохранителя может привести к возникновению дыма, пожара и повреждению устройства.

При установке соблюдайте следующие предупреждения.

❑ **Перед установкой отсоедините провод от минусовой (-) клеммы аккумулятора.**

Подключение и установка с подключенной минусовой (-) клеммой аккумулятора могут привести к поражению электрическим током и травме в результате короткого замыкания.

На некоторых автомобилях, оборудованных электрической системой безопасности, используются специальные процедуры отключения клемм аккумулятора.

НЕСОБЛЮДЕНИЕ ПРОЦЕДУРЫ ОТКЛЮЧЕНИЯ КЛЕММ АККУМУЛЯТОРА МОЖЕТ ПРИВЕСТИ К НЕПРЕДНАМЕРЕННОМУ ВКЛЮЧЕНИЮ ЭЛЕКТРИЧЕСКОЙ СИСТЕМЫ БЕЗОПАСНОСТИ, ВОЗМОЖНОМУ ПОВРЕЖДЕНИЮ АВТОМОБИЛЯ И ЛИЧНОЙ ТРАВМЕ ИЛИ СМЕРТЕЛЬНОМУ ИСХОДУ.

❑ **Никогда не используйте компоненты, связанные с безопасностью, для установки, заземления и других подобных действий.**

Не используйте компоненты автомобиля, связанные с его безопасностью (топливный бак, тормоза, подвеску, рулевое колесо, педали, подушку безопасности и т. п.), для электрического подключения или монтажа данного изделия или его принадлежностей.

❑ **Запрещено устанавливать изделие на крышке подушки безопасности или в месте, где оно может помешать работе подушки безопасности.**

❑ **Перед установкой изделия убедитесь в отсутствии патрубков, топливного бака, электрических проводов и других компонентов в месте установки.**

Если вам необходимо сделать отверстие в корпусе автомобиля для крепления изделия, сначала проверьте расположение жгутов проводов, топливного бака и электропроводки. Затем, при возможности, делайте отверстие, начиная снаружи.

❑ **Никогда не устанавливайте изделие в месте, где оно может уменьшать ваше поле зрения.**

❑ **Никогда не используйте провод питания для подачи питания на другое оборудование.**

❑ **После установки и подключения изделия вам необходимо проверить нормальную работу электрооборудования автомобиля.**

Использование оборудования в ненормальных условиях может привести к пожару, поражению электрическим током или дорожной аварии.

❑ **Перед установкой устройства в автомобиле, оборудованном подушками безопасности, ознакомьтесь со всеми предупреждениями и предостережениями изготовителя автомобиля.**

❑ **Убедитесь, что провода устройства не мешают управлению, посадке и выходу из автомобиля.**

❑ **Во избежание короткого замыкания изолируйте все оголенные провода.**

Предостережение

При использовании данного устройства соблюдайте следующие предосторожности.

❑ **Громкость устройства должна быть установлена на соответствующем уровне.**

Громкость устройства должна быть на таком уровне, чтобы во время управления автомобилем вы могли слышать все сигналы.

❑ **Данное устройство предназначено для использования только в автомобилях.**

❑ **Не пользуйтесь устройством в течение длительного времени при выключенном двигателе.**

Длительное использование аудиосистемы с выключенным двигателем приведет к разряду аккумулятора.

❑ **Не подвергайте устройство воздействию прямых солнечных лучей или повышенного тепла.**

Это может привести к повышению температуры внутри устройства и последующему образованию дыма, возгоранию или другому повреждению устройства.

❑ **Не используйте устройство в местах, где оно может подвергнуться воздействию воды, влаги или пыли.**

Воздействие воды, влаги или пыли на устройство может привести к возникновению дыма, пожара или повреждению устройства. Обращайте особое внимание на недопустимость намочения устройства в автомобильных мойках или в дождливые дни.

❑ **Перед завершением подключения к разъемам AUX устройства установите достаточно низкий уровень громкости.**

Несоблюдение этого требования может привести к возникновению громких помех или повреждению ваших колонок и слуха. Прямое подключение колонок/наушников к выходу внешнего устройства без делителя мощности может привести к искажению звука или повреждению подключенного внешнего устройства.

При установке соблюдайте следующие предосторожности.

❑ **Доверяйте подключение и установку только квалифицированному обслуживающему персоналу.** Установка данного устройства требует специальных навыков и опыта. Для обеспечения максимальной безопасности устанавливайте его у дилера. Компания Panasonic не несет ответственности за возникновение проблем при самостоятельной установке устройства.

❑ **Соблюдайте инструкции по установке и подключению устройства.**

Несоблюдение инструкций по надлежащей установке и подключению устройства может привести к несчастному случаю или пожару.

❑ **Будьте осторожны, чтобы не повредить провода.**

Во время подключения будьте осторожны, чтобы не повредить провода. Не допускайте их защемления в корпусе автомобиля, винтами или движущимися деталями, такими, как салазки сидений. Не царапайте, не тяните, не изгибайте и не скручивайте провода. Не прокладывайте их рядом с источниками тепла и не устанавливайте на них тяжелые предметы. Если провода необходимо проложить через острые металлические края, защитите провода, изолировав их виниловой лентой или другими подобными средствами.

❑ **Для установки используйте рекомендуемые детали и инструменты.**

Для установки устройства используйте прилагаемые или рекомендуемые детали и соответствующие инструменты. Использование других деталей может привести к внутреннему повреждению устройства. Неправильная установка может привести к аварии, неисправности или пожару.

❑ **Не блокируйте вентиляционные отверстия или теплоотводящие пластины устройства.**

Их блокирование приведет к перегреву внутренних компонентов устройства и может привести к пожару или другим повреждениям.

❑ **Не устанавливайте устройство в неустойчивом месте или в месте, подверженном сильной вибрации.**

Избегайте устанавливать устройство на значительно наклоненных или искривленных поверхностях. При неустойчивой установке устройство может упасть во время движения и привести к аварии или травме.

❑ **Угол установки**

Устройство должно устанавливаться в горизонтальном положении с передним краем, поднятым на соответствующий угол, но не более 30°. Пользователь должен помнить, что в некоторых регионах место установки устройства может подпадать под действие ограничений. Для дополнительной информации обращайтесь к вашему дилеру.

❑ **Для обеспечения безопасности пользуйтесь перчатками.**

Перед установкой убедитесь в завершении подключения.

❑ **Во избежание повреждения устройства не подключайте разъем питания до полного завершения подключения.**

❑ **Не подключайте более одной колонки к одному комплекту проводов выхода на колонку. (за исключением подключения динамика высоких частот)**

При обращении с батареей пульта дистанционного управления соблюдайте следующие меры предосторожности.

• Используйте только указанный тип батареи (CR2025).

• Полнота батареи должна совпадать с метками (+) и (-) в корпусе батареи.

• Заменяйте разряженную батарею как можно быстрее.

• Извлеките батарею из пульта дистанционного управления, если пульт не будет использоваться в течение длительного времени.

• Перед утилизацией или хранением изолируйте батарею (поместив ее в пластиковый мешок или обернув ее виниловой лентой).

• Утилизируйте батарею в соответствии с местными нормативными требованиями.

• Не разбирайте, не нагревайте и не замыкайте контакты батареи между собой. Не бросайте батарею в огонь или воду.

В случае утечки батареи

• Тщательно сотрите электролит с корпуса для батареи и установите новую батарею.

• Если какая-либо часть вашего тела или одежды соприкасалась с электролитом батареи, промойте место контакта большим количеством воды.

• Если электролит попал в глаза, промойте их большим количеством воды и обратитесь к врачу.

При использовании USB-устройства соблюдайте следующие меры предосторожности.

• Не подключайте USB-устройство непосредственно к данному устройству. При непосредственном подключении USB-устройства в случае аварии или резкого торможения водитель или пассажир могут удариться о подключенное USB-устройство и получить травму.

• Подключайте ваше USB-устройство (5 м {m} или менее) к автомобильной аудиосистеме с использованием стандартного удлинительного USB-кабеля.

• Размещайте USB-устройство и удлинительный USB-кабель так, чтобы они не мешали вождению.

• Не подключайте какие-либо USB-устройства за исключением USB-накопителей или USB-аудиоплеера. Не подключайте несколько USB-устройств к USB-разъему. Подача питания на несколько подключенных USB-устройств от разъема может привести к перегреву и появлению дыма.

Лазерное изделие

Информация на этикетках и их расположение

ОСТОРОЖНО
ЛАЗЕРНОЕ ИЗЛУЧЕНИЕ ПРИ ОТКРЫТИИ.
НЕ СМОТРИТЕ НА ЛУЧ.

Внимание

В данном изделии применяют лазер. Регулировка, настройка или выполнение операций иным способом, чем описано в этой инструкции, может привести к опасному радиоактивному облучению.

Не разбирайте данное устройство и не пытайтесь самостоятельно вносить в него изменения.

Это изделие является очень сложным устройством, которое использует лазерный проигрыватель для считывания информации с поверхности компакт-дисков. Лазер тщательно экранирован, что позволяет задерживать луч внутри корпуса. Поэтому никогда не пытайтесь разобрать плейер или изменять какие-либо его компоненты, так как это может привести к воздействию на ваш организм лазерных лучей и опасного напряжения.

ЛАЗЕРНОЕ ИЗДЕЛИЕ КЛАССА 1

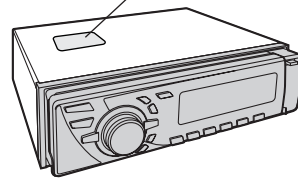

Наклейка с предостережением

CAUTION - LASER RADIATION WHEN OPEN. AVOID EXPOSURE TO BEAM.	VAROITUS - LASER-SÄTELYVAARA AVATTAESSA. VARO ALTISTUMISTA SÄTEELLE.
VORSICHT - LASERSTRAHLUNG. WENN GEÖFFNET, VERMEIDEN SIE ES, SICH DER LASERSTRAHLUNG AUSZUSETZEN.	FÖRSIKTIGHET - LASERSTRÄLNING I ÖPPNAT LÄGE. UNDVIK ATT UTSÄTTAS FÖR STRÄLEN.
ATTENTION - RAYONNEMENT LASER SI OUVERT, EVITER TOUTE EXPOSITION AU FAISCEAU.	ADVARSEL - LASERSTRÄLNING. UNNGÅ EKSPONERING FÖR STRÄLEN VED ÖPNING.
ADVARSEL - LASER UDSEENDES NÄR DER ER ÅBNET. UNDGÅ UDSETTELSE FOR STRÅLER.	ВНИМАНИЕ - ЛАЗЕРНОЕ ИЗЛУЧЕНИЕ ПРИ ОТКРЫТИИ. ИЗБЕЖАТЬ ВОЗДЕЙСТВИЯ ЛАЗЕРНОГО ИЗЛУЧЕНИЯ.

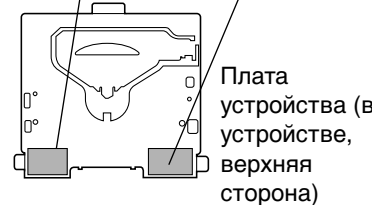

Плата устройства (в устройстве, верхняя сторона)

Информация по обращению с отходами для стран, не входящих в Европейский Союз



Действие этого символа распространяется только на Европейский Союз. Если Вы собираетесь выбросить данный продукт, узнайте в местных органах власти или у дилера, как следует поступать с отходами такого типа.



“Установленный производителем в порядке п.2 ст.5 Федерального Закона РФ “О защите прав потребителей” срок службы для данного изделия равен 7 годам с даты производства при условии, что изделие используется в строгом соответствии с настоящей инструкцией по эксплуатации и применимыми техническими стандартами.”

Принадлежности

Компания Panasonic приветствует вас в нашей постоянно растущей семье владельцев электронных изделий компании. Мы прилагаем все усилия по предоставлению вам всех преимуществ точного проектирования электронных и механических узлов устройства, собранного людьми, гордящимися результатами своей работы в нашей компании. Мы знаем, что данное изделие предоставит вам долгие часы наслаждения, а после того, как вы оцените его качество, достоинства и надежность, вы также будете гордиться тем, что являетесь членом нашей семьи.

Данное руководство пользователя состоит из 2 книг. Одна книга - “Инструкция по эксплуатации” описывает работу основного устройства. Другая - “Инструкция по расширению системы” описывает дополнительные устройства, такие как CD-чэнджер.

Инструкция по эксплуатации (YEFM285924)	Инструкция по расширению системы (YEFM262785)	Инструкция по монтажу (YEFM294293) (YEFM294294) (YEFM294295)	PAN EUROPEAN GUARANTEE (Гарантийный талон)	Силовой разъем
Комплект инструкций К-во: 1 комплект				(YEAJ02874) К-во: 1
Пластина снятия стопорения	Монтажный болт (5 mm {мм} φ)	Антенный адаптер по ISO	Монтажная рама	Обрамление
(YEP0FZ5699) К-во: 1 комплект		(YEFX0217263A) К-во: 1	(YEF051011) К-во: 1	(YEF0134246) К-во: 1
Пульт дистанционного управления (Включая батарею) (CR2025) (EUR7641010) К-во: 1				

Примечания:

- Число в скобках, указанное под названием каждой принадлежности, обозначает номер детали для сервисного обслуживания.
- В результате усовершенствований принадлежности и их номера деталей могут быть изменены без предварительного уведомления.
- Хомут крепления и декоративная рамка установлены на основном устройстве при выпуске с завода-изготовителя.

Русский

Информация по технике безопасности, Перед тем, как ознакомиться с этими инструкциями

Система громкоговорящей телефонной связи

Подключение дополнительной системы громкоговорящей телефонной связи (комплект громкоговорящей связи с технологией *Bluetooth*: CY-BT100N) позволяет пользователю осуществлять громкоговорящую телефонную связь, если телефон поддерживает Bluetooth.

Примечание: Данное устройство предназначено только для приема вызовов. Оно не может осуществлять вызовы.

Bluetooth®

Марка в виде слова Bluetooth и логотип принадлежит компании Bluetooth SIG, Inc. и любое использование таких марок компанией Matsushita Electric Industrial Co., Ltd. осуществляется по лицензии. Другие торговые марки и торговые названия принадлежат их соответствующим владельцам.

Модуль расширения (блок концентратора)

Подключение модуля расширения (блок концентратора, CY-EM100N) позволяет пользователям подключить до 4 дополнительных устройств, показанных ниже.

Широкая гамма компонентов для модернизации системы

Различные дополнительные компоненты позволяют пользователям получить доступ к разнообразным средствам модернизации системы. Модернизация системы позволяет получить успокаивающее аудио/видео пространство в автомобиле. Для дополнительной информации обратитесь к отдельному **Инструкция по расширению системы.**

• CD-чэнджер

Дополнительный адаптер (переходной кабель для DVD/CD-чэнджера: CA-CC30N) позволяет вам подключать дополнительный CD-чэнджер Panasonic (CX-DP880N).

• iPod

Дополнительный адаптер (кабель непосредственного подключения для iPod: CA-DC300N) позволяет вам подключать дополнительные устройства серии iPod. iPod является торговой маркой Apple Computer, Inc., зарегистрированной в США и других странах.

• Система громкоговорящей телефонной связи

SQ (Качество звучания)

У вас есть 6 предустановленных режимов (FLAT (РОВНАЯ ЧАСТОТНАЯ ХАРАКТЕРИСТИКА), ROCK (РОК), POP (ПОП), VOCAL (ВОКАЛ), JAZZ (ДЖАЗ), CLUB (КЛУБ)). Вы можете изменить ваши настройки для этих режимов и сохранить их для последующего мгновенного вызова.

SQ3 (3-полосное качество звучания)

Центральная частота и уровень регулируются в каждой из 3 полос. Это позволяет вам точно настроить качество звучания для каждого музыкального жанра в соответствии с акустикой вашего автомобиля и личными предпочтениями. (→ стр. 431)

SRS WOW

SRS WOW™ это технология трехмерного звучания, основанная на теории HRTF (функция моделирования восприятия звука). В отличие от обычных аудиосистем, “естественное трехмерное звуковое поле”, “расширенные низкие частоты”, и “четкий и прозрачный звук”, могут быть получены одновременно в широкой зоне перед колонками.

USB-разъем

USB-разъем размещен на передней панели. Подключив USB-накопитель (не прилагается) к USB-разъему через удлинительный USB-кабель (USB 2.0, не прилагается), вы можете слушать в автомобиле MP3/WMA файлы, записанные на USB-накопителе (не прилагается). Вы можете подключить USB-накопитель (не прилагается) при помощи удлинительного USB-кабеля (USB 2.0, не прилагается) и воспроизводить музыку (файлы MP3/WMA), записанную на USB-накопителе (не прилагается).

Совместимые USB-устройства

- USB-накопитель большой емкости
Означает такой тип USB-устройств, которые при подключении к ПК можно использовать в качестве внешнего устройства хранения данных без установки специальных драйверов или программного обеспечения. Подробные сведения о совместимости вашего USB-накопителя/USB-аудиоплеера с устройствами класса “USB-накопитель большой емкости” можно получить у производителя USB-накопителя/USB-аудиоплеера.
- Стандартная совместимость USB 1.1/2.0
полноскоростная
- Файловая система - FAT12/16/32
- Максимальный ток менее 500 mA {mA}
- Объем менее 4 GB {ГБ} (1 раздел)

Примечания:

- Не рекомендуем использовать USB-устройства, на которых файлы данных хранятся в форматах, отличных от MP3/WMA.
- В зависимости от типа USB-устройства или состояния записи воспроизведение или отображение информации могут быть невозможны.
- В некоторых случаях воспроизведение на данном устройстве может быть невозможно, даже если воспроизведение выполняется на ПК, т. к. некоторые USB-устройства несовместимы со стандартом USB.
- В некоторых случаях даже при использовании USB-накопителя большой емкости воспроизведение может быть невозможно.

English	2
Deutsch	40
Français	78
Nederlands	116
Svenska	154
Italiano	192
Español	230
Dansk	268
Polski	306
Česky	344
Magyar	382

Русский

Общие

• Информация по технике безопасности	420
• Перед тем, как ознакомиться с этими инструкциями	423
• Свойства	424
• Расположение органов управления	426
• Подготовка (Установка ключа зажигания и . п.)	427
• Общие	428
• Управление звучанием	430

Каждый источник

• Радио	432
• Передача данных по радио (RDS) станций диапазона FM	434
• CD-плеер	438
• Плеер MP3/WMA	440
• USB (MP3/WMA)	444

По мере необходимости

• Аудионастройки	446
• Настройка функций	448
• Устранение неисправностей	450
• Показ на дисплее сообщений об ошибке	454
• Примечания по дискам	456
• Обслуживание/Предохранитель	456
• Технические характеристики	457

Расположение органов управления

Примечание: Данное руководство пользователя приводит описание управления устройством при помощи кнопок основного устройства. (Другие действия исключены)

Основное устройство

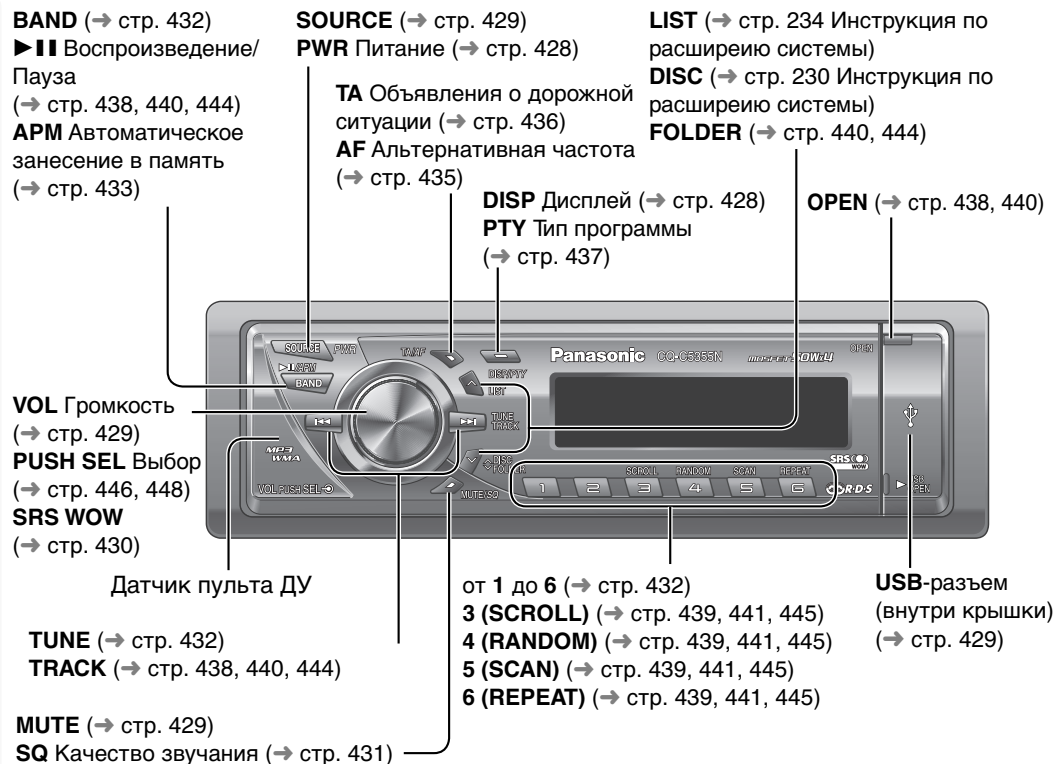

Пульт дистанционного управления

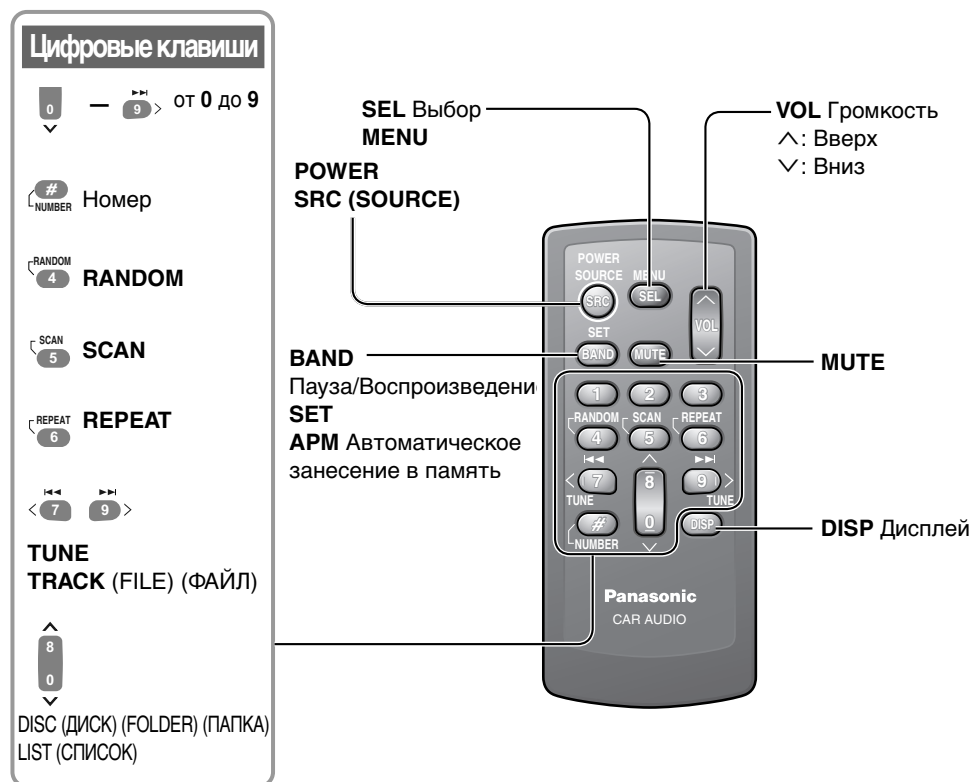

Подготовка

Отмена демонстрации

При первоначальном включении появляется демонстрационное сообщение.

- 1 Установите выключатель зажигания автомобиля в положение ACC или ON.
- 2 Нажмите [PWR] (Питание). На дисплее появится демонстрационный экран.
- 3 Удерживайте нажатой клавишу [VOL] (PUSH SEL: Выбор) более 2 секунд для открытия меню.
- 4 Нажмите [VOL] (PUSH SEL: Выбор) для выбора настройки демонстрации. (На дисплее показывается "DEMO")

- 5 Поверните [VOL] против часовой стрелки. Для использования пульта дистанционного управления нажмите [0] (✓).

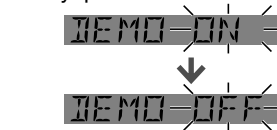

Примечания:

- Для возврата к обычному режиму нажмите [DISP].
- Обратитесь к разделу "Настройка функций" (→ стр. 448).
- При отображении на дисплее сообщения "NO DISC" или "NO USB" отменить демонстрацию невозможно.

Русский

Подготовка пульта дистанционного управления

Подготовка к первому использованию

Аккуратно снимите защитную пленку с обратной стороны пульта дистанционного управления.



Изоляционная пленка

Замена батареи

1 Извлеките держатель батареи из пульта дистанционного управления, когда он помещен на ровной поверхности.

- 1 Вставьте ноготь пальца в паз и сдвиньте держатель в направлении, показанном стрелкой.
- 2 Выдвиньте его в направлении стрелки при помощи твердого остроконечного предмета.



Твердый остроконечный предмет

Задняя сторона

- 2 Установите батарею в корпус с (+), направленным вверх.
- 3 Установите корпус на место.

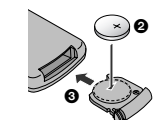

Предупреждение

Храните батареи и изолирующую пленку в местах, недоступных для детей. В случае проглатывания батареи ребенком, немедленно обратитесь к врачу.

Предосторожности

- Извлеките и немедленно утилизируйте старую батарею.
- Не разбирайте, не нагревайте и не замыкайте контакты батареи между собой. Не бросайте батарею в огонь или воду.
- При утилизации батареи соблюдайте местные нормативные требования.
- Неправильное использование батареи может привести к перегреву, взрыву или воспламенению, что может стать причиной травмы или пожара.

Примечание: Информация о батарее:
Тип батареи: Литиевая батарея Panasonic (CR2025) (Установлена в пульт дистанционного управления)
Срок службы батареи: Около 6 месяцев при нормальном использовании (при комнатной температуре)

Установка ключа зажигания

Предостережение

• Если на замке зажигания нет положения ACC, установите ключ зажигания в положение ВЫКЛ. Несоблюдение этого требования может привести к разряду аккумулятора.



Для автомобилей с положением ACC замка зажигания выберите ВКЛ. (→ стр. 449) Будут доступны следующие функции. (По умолчанию: выкл)

- При установке диска питание включается автоматически.
- Часы могут показываться даже при выключенном питании. (→ стр. 428)

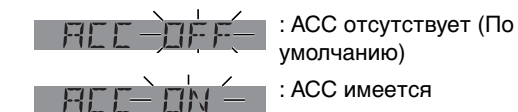

: ACC отсутствует (По умолчанию)

: ACC имеется

Расположение органов управления, Подготовка

В данной главе описывается включение и выключение питания, регулировка громкости и т. п.

Включение/выключение
питания
(PWR: Питание)

Включение

Нажмите **[PWR]** (Питание).



Выключение

Держите нажатой **[PWR]** (Питание) более 1 секунды.

Снятие/Установка передней панели
(Система защиты от кражи)

Вы можете снять переднюю панель для защиты устройства от кражи.



Снятие

- 1 Выключите питание. (→ выше)
- 2 Нажмите **[OPEN]**. Передняя панель откроется.
- 3 Нажмите переднюю панель влево.

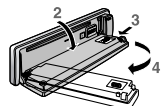

- 4 Потяните ее к себе.
- 5 Положите переднюю панель в футляр.

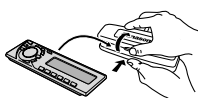

Установка

- 1 Совместите переднюю панель с левым отверстием установленным на левый штифт, имеющийся на основном устройстве.
- 2 Установите другое отверстие на второй штифт, слегка надавив на панель.

Предосторожности

- Эта передняя панель не является влагозащищенной. Не подвергайте ее воздействию воды или повышенной влажности.
- Не снимайте переднюю панель во время управления автомобилем.
- Не размещайте переднюю панель на приборной панели или в местах, где температура может значительно повыситься.

- Не прикасайтесь к контактам передней панели и самого устройства, так как это может привести к нарушению электрического контакта.
- При попадании на контакты грязи или инородных веществ протрите их чистой сухой тканью.
- Во избежание повреждения передней панели не кладите ее под какие-либо предметы и не размещайте на ней какие-либо предметы при ее открытом положении.

Настройка часов

Для часов используется 24-часовой формат.

- 1 Нажмите **[PWR]** (Питание).
- 2 Выберите режим радиоприемника **AM (ДВ/СВ)**. (→ стр. 432)
- 3 Держите нажатой **[DISP]** более 2 секунд.
- 4 Отрегулируйте показание часов и нажмите **[DISP]**.

[▶▶]: Вперед
[◀◀]: Назад



- 5 Отрегулируйте показание минут и нажмите **[DISP]** для подтверждения настройки.

[▶▶]: Вперед
[◀◀]: Назад

Примечания:

- Устанавливайте часы, когда на дисплее появляется сообщение "NO CT".
- Удерживайте нажатой **[▶▶]** или **[◀◀]** для быстрого изменения показаний.
- При приеме радиостанции в диапазоне FM с системой передачи данных по радио (RDS) часы устанавливаются автоматически сервисной службой времени. (→ стр. 434)

При включении:

Когда питание включено обратитесь к описанию режима каждого источника.

Изменение вида
дисплея
(DISP: Дисплей)

При каждом нажатии на клавишу **[DISP]** дисплей меняется следующим образом. (ACC ON)

При выключении:



Показание часов (По умолчанию)



Дисплей выключен

Регулировка
громкости
(VOLUME)

- 1 Вверх
- 2 Вниз

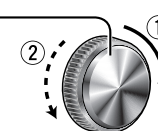

Диапазон регулирования: от 0 до 40
По умолчанию: 18



Примечание: Уровень громкости может быть установлен независимо для каждого источника. (Для радиоприемника, один уровень громкости для станций AM (ДВ/СВ) и один уровень громкости для всех станций FM)

Временное отключение
звучания (уменьшение)
звучания (ATT: Уменьшение)

Отключение звука (уменьшение)

Нажмите **[MUTE]**.



Отмена

Нажмите **[MUTE]** еще раз.

Примечание: Вы можете выбрать отключение звука или его значительное уменьшение. (→ стр. 449)

Выбор источника
(SOURCE)

При каждом нажатии на клавишу **[SOURCE]** источник звучания меняется следующим образом.

USB (Универсальная последовательная шина)-разъем
При подключении USB-накопителя к USB-разъему через удлинительный USB-кабель, будут воспроизводиться файлы MP3/WMA, записанные на устройстве.



Примечание: Для информации о подключаемых устройств обратитесь к **Инструкция по расширению системы** или к руководству пользователя каждого устройства.

Радио

FM1, FM2, FM3, AM (→ стр. 432)



Плейер

При установке диска CD (→ стр. 438)
При установке диска MP3/WMA (→ стр. 440)



AUX1

Устройство, подключенное к разъему AUX1 данного устройства



USB-разъем

При подключении дополнительного USB-накопителя:
При загрузке данных MP3/WMA (→ стр. 444)

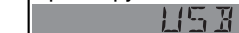

Когда дополнительный USB-накопитель не подключен:



Системный разъем

При подключении дополнительного устройства:
Переключение на подключенное устройство

При подключении CD-чейнджера

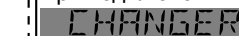

При подключении iPod



ИЛИ

При подключенном модуле расширения:
Устройства, подключенные к портам с 1 по 4, активируются последовательно после переключения на AUX2 (устройство, подключенное к разъему AUX модуля расширения).

SRS WOW™ это технология трехмерного звучания, основанная на теории HRTF (функция моделирования восприятия звука). В отличие от обычных аудиосистем, “естественное трехмерное звуковое поле”, “расширенные низкие частоты” и “четкий и прозрачный звук” могут быть получены одновременно в широкой зоне перед колонками.

Настройка включения/выключения SRS WOW

- 1 Нажмите [VOL] (PUSH SEL: Выбор) для открытия меню.
- 2 Нажмите [VOL] (PUSH SEL: Выбор) для выбора режима для регулирования.
- 3 Поверните [VOL] по часовой стрелке или против часовой стрелки для регулирования.

(Диапазон настройки: Вкл/Выкл, По умолчанию: Выкл)

- ①: Вкл
- ②: Выкл



SRS WOW светится при активации SRS WOW.

Примечания:

- Для информации о регулировке каждой колонки обратитесь на стр. 446, 447.
- Настройка низких/высоких частот
- Регулирование баланса/громкости между передними и задними колонками
- При включении функции SRS WOW, следующие функции отключаются автоматически:
 - SQ
 - Настройка низких/высоких частот
 - Регулирование баланса/громкости между передними и задними колонками

Вы можете выполнить точную настройку SRS WOW.

- 1 Включите режим SRS WOW. (→ выше)
- 2 Нажмите [VOL] (PUSH SEL: Выбор) для открытия меню.
- 3 Нажмите [VOL] (PUSH SEL: Выбор) для выбора режима для регулирования.
- 4 Поверните [VOL] по часовой стрелке или против часовой стрелки для регулирования.

Примечания:

- Для возврата к обычному режиму нажмите [DISP].
- При отсутствии каких-либо действий более 5 секунд в режиме настройки, аудио дисплей вернется к своему обычному режиму.

SRS TruBass

(Диапазон настройки: Вкл/Выкл, По умолчанию: Вкл)

- ①: Вкл
 - ②: Выкл
- Глубокое улучшение звучания низких частот посредством использования технологии воспроизведения низких частот как в органной трубе



Настройка SRS FOCUS

(Диапазон настройки: Высокий, Низкий, Выкл, По умолчанию: Высокий)

Сдвиг звукового образа в вертикальном направлении для обеспечения чистоты звука.

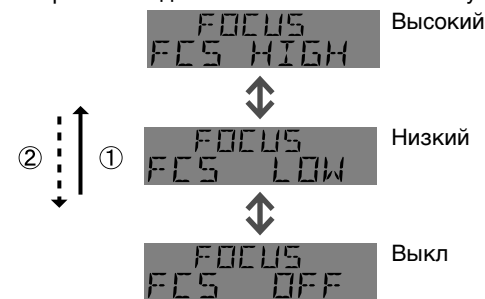

Настройки звукового окружения SRS

(Диапазон настройки: Вкл/Выкл, По умолчанию: Вкл)

- ①: Вкл
- ②: Выкл

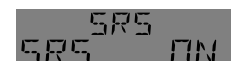

SRS является торговой маркой SRS

Labs, Inc.

Технология WOW используется по лицензии компании SRS Labs, Inc.

У вас есть 6 предустановленных режимов (FLAT (РОВНАЯ ЧАСТОТНАЯ ХАРАКТЕРИСТИКА), ROCK (РОК), POP (ПОП), VOCAL (ВОКАЛ), JAZZ (ДЖАЗ), CLUB (КЛУБ)). Вы можете изменить ваши настройки для этих режимов и сохранить их для последующего мгновенного вызова.

Изменение SQ

Удерживайте нажатой [MUTE/SQ] (Качество звучания) в течение 1 секунды или более для выбора типа звучания (SQ) следующим образом:

Нажмите [DISP] для возврата к обычному режиму.

Примечание: После нажатия [MUTE/SQ] на основном устройстве вы также можете выбрать тип звучания, нажав на кнопки ячеек памяти с [1] по [6].



Вы можете настроить характеристики текущего выбранного типа звучания (SQ). (→ выше) Вы также можете занести в память до 5 различных настроенных типов SQ.

SQ3 (3-полосное качество звучания)

Центральная частота и уровень регулируются в каждой из 3 полос. Это позволяет вам точно настроить качество звучания для каждого музыкального жанра в соответствии с акустикой вашего автомобиля и личными предпочтениями. Диапазон регулировки тембра/SQ: от -12 dB {дБ} до +12 dB {дБ} (с шагом по 2 dB {дБ})

SQ низкие: ±12 dB {дБ} (при 60 Hz {Гц}, 80 Hz бас: {Гц}, 100 Hz {Гц}, 200 Hz {Гц})

SQ средние: ±12 dB {дБ} (при 500 Hz {Гц}, 1 kHz {кГц}, 2 kHz {кГц}, 3 kHz {кГц})

SQ высокие: ±12 dB {дБ} (при 8 kHz {кГц}, 10 kHz {кГц}, 12 kHz {кГц}, 15 kHz {кГц})

- Уровень регулирования низких/высоких частот каждого диапазона частот установлен на частоты, выбранные для SQ.

Для возврата измененных настроек SQ к настройкам по умолчанию

- ①Нажмите [MUTE/SQ] и держите нажатой более 1 секунд и выберите SQ, которое необходимо вернуть на настройки по умолчанию. (Только для основного устройства)
- ②Держите нажатой [BAND] более 2 секунд.

- 1 Нажмите [VOL] (PUSH SEL: Выбор) для открытия меню.

- 2 Нажмите [VOL] (PUSH SEL: Выбор) для выбора режима для регулирования.

- 3 Отрегулируйте каждую полосу диапазона.

- ①/②: центральная частота вверх/вниз
- [<<][>>]: Выбор полосы частот
- [^][v]: Уровень вверх/вниз

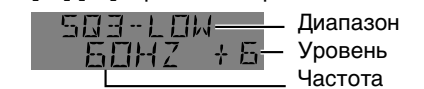

- 4 Удерживайте нажатой цифровую клавишу от [2] до [6] более 2 секунд.

- Отрегулированное SQ заносится в ячейку памяти выбранной клавиши и происходит возврат к обычному режиму.
- Когда вы прерываете настройку SQ для занесения в ячейку памяти, каждый уровень остается на ранее выполненной вами настройке до тех пор, пока не будет выполнена новая настройка SQ или вы не вызовете настройку SQ, занесенную в память.

Примечания:

- Вы не можете сохранить какие-либо настройки SQ в ячейке памяти под номером кнопки [1].
- Любые изменения SQ не приводят к изменению экранных названий режимов, таких как ROCK и JAZZ.
- Во избежание искажения звука не активируйте одновременно SQ и регулировку низких/высоких частот.

В данной главе описывается прослушивание радиоприемника.

1 Нажмите **[SOURCE]** для выбора режима радиоприемника.

2 Нажмите **[BAND]** для выбора диапазона.

FM1 → FM2 → FM3 → AM

3 Выберите радиостанцию.

Настройка частоты

[▶▶] (TUNE): Увеличение

[◀◀] (TUNE): Уменьшение

Примечание: Удерживайте нажатой 0,5 сек. или более и отпустите для поиска радиостанции.

Выбор станции, занесенной в память

Нажмите цифровую клавишу от **[1]** до **[6]**.

Примечания:

- Для настройки только на станции с хорошими условиями приема в режиме поиска установите LOCAL в положение ON. (→ стр. 448)
- Для снижения помех при приеме слабых радиостанций в диапазоне FM установите FM MONO в положение ON. (→ стр. 448)

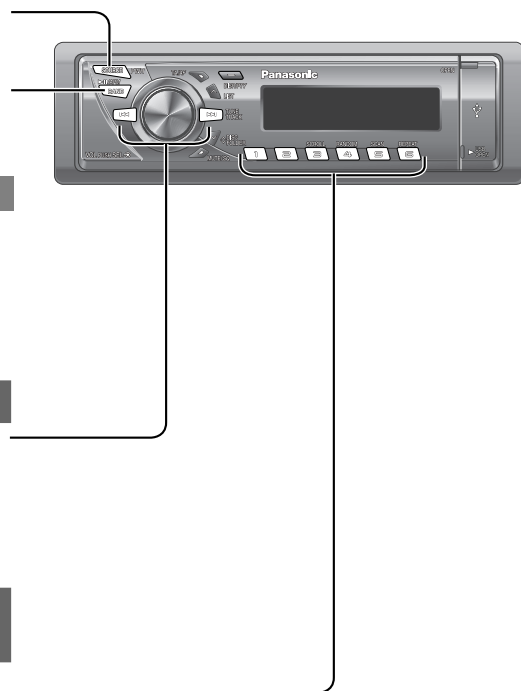

MONO Светится, когда активирована функция **MONO**. (→ стр. 448)

Светится, когда активирована функция **LOCAL**. (→ стр. 448)



Светится при приеме стереосигнала FM.

Частота

Номер ячейки памяти

Нажмите **[DISP]**.

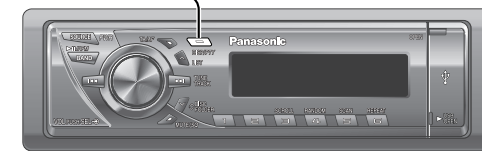

AM (ДВ/СВ)

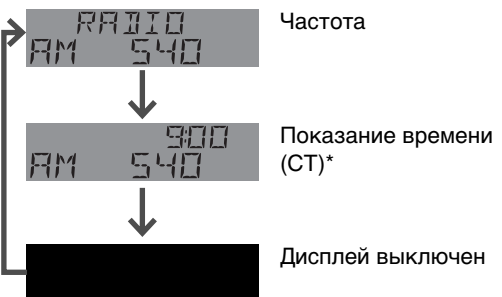

*Устанавливайте часы, когда на дисплее появляется сообщение "NO CT". (Настройка часов → стр. 428)

FM (без RDS)

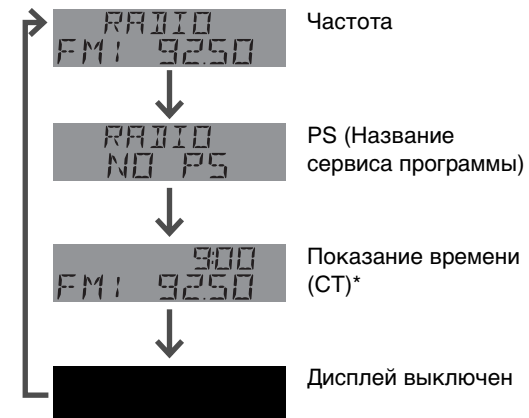

В память может быть занесено до 6 станций AM, FM1, FM2 и FM3 соответственно.

Автоматическое занесение в память (APM)

Станции с хорошими условиями приема заносятся в память автоматически.

1 Выберите диапазон.

2 Удерживайте нажатой **[BAND]** (APM) в течение более 2 секунд.

Станции с лучшими условиями приема, занесенные в память, будут воспроизводиться в течение 5 секунд после их занесения в память (SCAN). Для прекращения сканирования нажмите цифровую клавишу от **[1]** до **[6]**.

FM1 92504

Примечания:

- Новые станции будут заменять существующие сохраненные станции.
- При настройке по умолчанию (AF ON) будут сохраняться только станции с RDS. Для выбора станций без RDS установите **AF** в положение **OFF**. (→ стр. 435)

Ручное занесение станций в память

1 Настройтесь на радиостанцию.

2 Удерживайте нажатой цифровую клавишу от **[1]** до **[6]** более 2 секунд.

FM1 92504



Передача данных по радио (RDS) станций диапазона FM

Такие полезные функции, как **AF, TA, PTY** доступны в зонах, где имеются станции с RDS (передача данных по радио).

Некоторые станции FM передают дополнительные данные, совместимые с RDS. Данный радиоприемник предоставляет удобные функции по использованию таких данных. Наличие сервиса RDS зависит от местоположения. Помните, что при отсутствии услуг RDS в вашем регионе, следующая услуга также будет недоступна. Следующие функции доступны только при приеме станций RDS.

AF (Альтернативная частота)

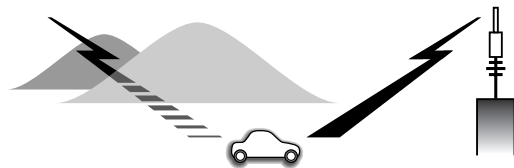

При активном режиме AF доступны следующие функции (→ стр. 435).

- При ухудшении условий приема устройство автоматически переключается на другую станцию с лучшими условиями приема.
- При выполнении функции APM, выбираются только станции с RDS.
- При вызове станции, занесенной в память, автоматически выбирается станция с лучшими условиями приема. (**BSR** Поиск наилучшей станции)

Примечания:

- Чувствительность AF может регулироваться. (→ стр. 435)
- Доступный диапазон AF может регулироваться. (→ стр. 448)

TA (Информация о дорожном движении)

При активном режиме TA доступны следующие функции. (→ стр. 436)

- При включении режима TA происходит автоматический поиск и прием станции TP (Программа о дорожном движении), если вы принимали не TP-станцию или TP-станцию с плохими условиями приема.
- При выполнении поиска или функции APM, выбираются только станции TP.
- Включение режима TA, когда устройство находится в другом режиме, приводит к автоматическому переключению в режим радиоприемника с воспроизведением информации о дорожном движении при начале передачи такой информации. По окончании передачи информации о дорожном движении устройство автоматически возвращается в предыдущий режим. (Режим ожидания TA)



PTY (Тип программы)



При активном режиме PTY доступны следующие функции. (→ стр. 437)

- Появляется PTY принимаемой станции.
- Можно осуществлять поиск программы по PTY.

Примечание: Язык PTY может выбираться. (→ стр. 448)

Другие функции RDS

СТ (Показание времени)

Часы регулируются автоматически.

PS (Название сервиса программы)

Показывается также частота и название принимаемой станции.



EON (Улучшенная другая сеть)

Информация RDS обновляется постоянно в зависимости от вашего текущего положения.

EON-TA

Может приниматься информация о дорожном движении от текущей и других станций сети.

Прием неотложных сообщений

Неотложные сообщения автоматически появляются на дисплее при их приеме.



Вид дисплея в режиме RDS

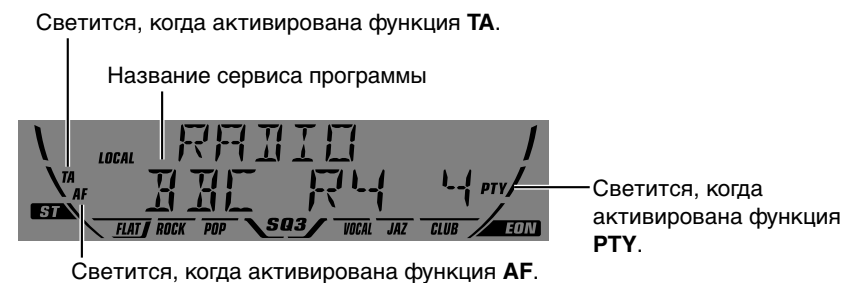

Изменение вида дисплея

Нажмите [DISP].

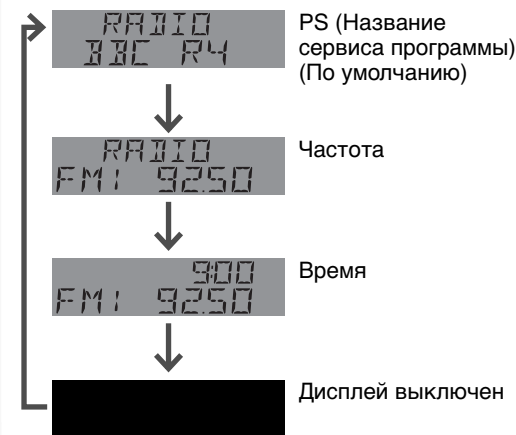

Альтернативная частота (AF)

Режим альтернативной частоты (AF)

AF

Удерживайте нажатой [TA] (AF) в течение 2 секунд или более для выбора одного из следующих режимов AF.

AF ON:

Активны функции AF, поиск лучшей станции и поиск по идентификации программы.

AF OFF:

Когда сеть AF станции RDS не требуется.

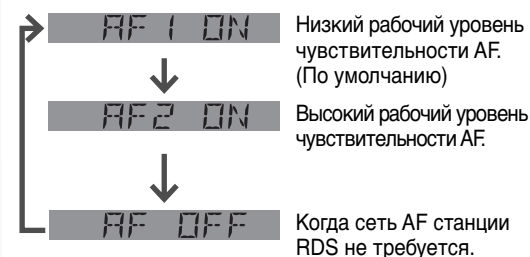

Автоматическое занесение в память (Настройка AF ON)

Вызов станции, занесенной в память (Поиск лучшей станции)

При активации настройки на станции, занесенные в память, самостоятельная настройка AF позволяет вам выбирать станцию с хорошими условиями приема в той же самой сети.

Для плохих условий приема (Поиск по идентификации программы)

Если при настройке на станцию, занесенную в память, условия приема ухудшаются, нажмите еще раз на кнопку той же ячейки памяти. Будет осуществляться поиск этой же станции с лучшими условиями приема. Еще раз нажмите на ту же цифровую клавишу ячейки памяти для отмены.



Примечание: Для функции PI Seek, сначала отмените режим TA и затем выберите функцию PI Seek.

Включение/выключение ТА

ТА

Нажатие **[ТА]** включает или выключает режим ТА. (По умолчанию: OFF (ВЫКЛ))

При активном режиме ТА доступны следующие функции.

- При включении режима ТА происходит автоматический поиск и прием станции TP, если вы принимали не TP-станцию или TP-станцию с плохими условиями приема.
- При выполнении поиска или функции APM, выбираются только станции TP. (→ стр. 433 для "Автоматическое занесение в память (APM)")
- Включение режима ТА, когда устройство находится в другом режиме, приводит к автоматическому переключению в режим радиоприемника с воспроизведением информации о дорожном движении при начале передачи такой информации. По окончании передачи информации о дорожном движении устройство возвращается в предыдущий режим. (Режим ожидания ТА)

Только информация о дорожном движении (отключение звука ТА)

При прослушивании FM-радиостанции, которая в настоящий момент не передает информации о дорожном движении, поверните **[VOL]** против часовой стрелки для установки громкости на 0. Объявления о дорожном движении будут воспроизводиться с громкостью, установленной для режима ТА.



Улучшенные другие сети (EON)

EON

При получении данных EON загорается индикатор, и функции TA и AF получают следующие расширенные функции.

ТА:

Может приниматься информация о дорожном движении от текущей и других станций сети.

AF:

Список частот RDS-станций, занесенных в память, обновляется данными EON.

EON обеспечивает полное использование информации RDS радиоприемником. Функция EON постоянно обновляет AF списка станций, занесенных в память, включая в настоящее время прослушиваемую станцию. Например, если вы занесли в память станцию, располагаясь вдали от дома, вы сможете позднее принимать эту же станцию на альтернативной частоте или другую станцию, передающую ту же программу. Функция EON также отслеживает имеющиеся местные станции TP для их быстрого приема.

Прием неотложных сообщений

При передаче неотложных сообщений устройство автоматически переключается на прием таких сообщений (даже если оно находится в режиме компакт-диска, MP3, USB или AUX). Во время приема неотложных сообщений на дисплее появляется сообщение "ALARM".

ALARM

Примечание: Неотложные сообщения передаются с громкостью режима ТА. (→ выше)

Включение/выключение PTY

Удерживайте нажатой клавишу **[DISP]** (**PTY**) 2 секунды или более для включения/выключения режима PTY.

Поиск программы с использованием PTY

Вы можете осуществлять поиск программ при помощи PTY с заранее установленными настройками.

Нажмите цифровую клавишу от **[1]** до **[6]** для выбора PTY в режиме PTY.

	Тип программы	Содержание
1	NEWS	NEWS
2	SPEECH	AFFAIRS, INFO, EDUCATE, DRAMA, CULTURE, SCIENCE, VARIED, WEATHER, FINANCE, CHILDREN, SOCIAL, RELIGION, PHONE IN, TRAVEL, LEISURE, DOCUMENT
3	SPORT	SPORT
4	POP M	POP M
5	CLASSICS	CLASSICS
6	MUSIC	ROCK M, EASY M, LIGHT M, OTHER M, JAZZ, COUNTRY, NATION M, OLDIES, FOLK M

Поиск другой станции с такой же информацией PTY осуществляется нажатием **[BAND]**.

Примечания:

- При отсутствии станции с соответствующим типом программы на дисплее показывается "NONE".
- Требуемая PTY появляется на 5 секунд.
- Предусмотренное содержание может быть изменено.

Подробно о выборе PTY

1 Нажмите **[◀◀]** или **[▶▶]** для выбора PTY.

→ SPEECH → MUSIC → NEWS → AFFAIRS →
 INFO → SPORT → EDUCATE → DRAMA →
 CULTURE → SCIENCE → VARIED → POP M →
 ROCK M → EASY M → LIGHT M → CLASSICS →
 OTHER M → WEATHER → FINANCE → CHILDREN →
 SOCIAL → RELIGION → PHONE IN → TRAVEL →
 LEISURE → JAZZ → COUNTRY → NATION M →
 OLDIES → FOLK M → DOCUMENT

2 Нажмите **[BAND]**.

SEARCH

Начнется поиск.

Примечания:

- Для прекращения поиска нажмите **[BAND]**.
- При отсутствии станции с соответствующим типом программы на дисплее показывается "NONE".

Изменение предварительной настройки PTY

Первоначально установленные PTY могут быть изменены по вашему желанию.

1 Выберите PTY, которую вы хотите занести в память.

2 выполните процедуру первоначального занесения в память. (→ стр. 433)

Выбор языка PTY

Язык, показываемый на дисплее, может быть выбран. (Английский или Шведский) (→ стр. 448)

Предосторожности

- Данное устройство не поддерживает диски диаметром 8 см (см).
- Не устанавливайте диск, когда светится индикатор **DISC**, потому что в устройстве уже установлен диск.
- Не используйте диски неправильной формы. (→ стр. 456)
- Не используйте диски с наклейками или прикрепленными этикетками.
- Во избежание повреждения передней панели не кладите ее

под какие-либо предметы и не размещайте на ней какие-либо предметы при ее открытом положении.

- Не вставляйте пальцы или ладонь в переднюю панель.
- Не вставляйте инородные предметы в паз диска.
- Обратитесь к разделу “Примечания по носителям CD/CD (CD-ROM, CD-R, CD-RW)” (→ стр. 456).
- Диск, содержащий одновременно данные CD-DA и MP3/WMA, может воспроизводиться с нарушениями.

При установленном диске нажмите **[SOURCE]** для выбора режима компакт-диска.

1 Нажмите **[OPEN]** для открытия передней панели.

2 Установите диск этикеткой вверх.

Примечание: Перед началом воспроизведения может пройти некоторое время.

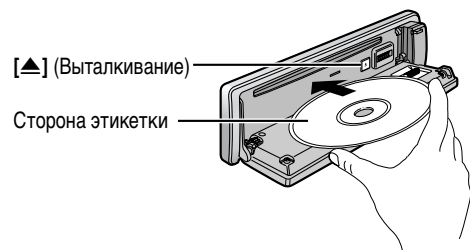

3 Закройте переднюю панель вручную.

Примечания:

- Устройство распознает диск и начнет воспроизведение автоматически.
- При установке диска питание будет включаться автоматически.

Выталкивание диска

- 1 Нажмите **[OPEN]**.
- 2 Нажмите **(▲)** и извлеките диск.
- 3 Закройте переднюю панель вручную.

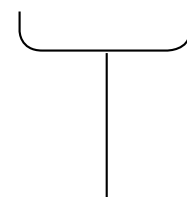

4 Выберите желаемую часть для воспроизведения.

Выбор дорожки

- [▶▶]** (TRACK): Следующая дорожка
- [◀◀]** (TRACK): Предыдущая дорожка (нажмите дважды)

Примечание: Удерживайте нажатой для быстрого перехода вперед/назад.

Пауза

- Нажмите **[▶||]**.
- Нажмите еще раз для отмены.

Индикаторы режима воспроизведения

Светятся, когда активируется каждый режим.

- R▶** Произвольное воспроизведение
- REP** Повторное воспроизведение



Нажмите **[DISP]**.

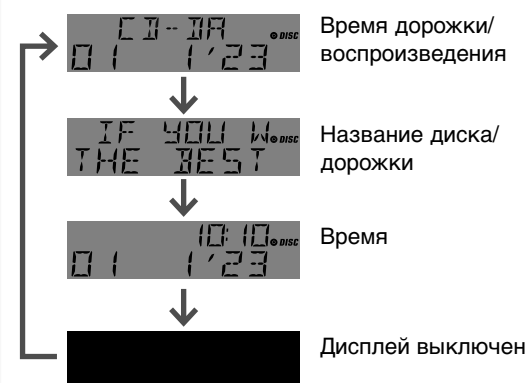

Примечания:

- Для второго круга прокрутки во время показа заголовка еще раз нажмите **[3] (SCROLL)**. Если число показываемых символов 8 или менее, символы не будут прокручиваться на дисплее.
- На дисплее показывается “NO TEXT” при отсутствии на диске информации.

Произвольное воспроизведение

Все имеющиеся дорожки воспроизводятся в произвольной последовательности. Нажмите **[4] (RANDOM)**. **R▶** загорится. Нажмите еще раз для отмены.

Обзорное воспроизведение

Последовательно воспроизводятся первые 10 секунд каждой дорожки. Нажмите **[5] (SCAN)**. Нажмите еще раз для отмены.

Повторное воспроизведение

Повторяется текущая дорожка. Нажмите **[6] (REPEAT)**. **REP** загорится. Нажмите еще раз для отмены.

Прямой доступ

Непосредственный выбор дорожки.

Пример: дорожка номер 10

- 1 Нажмите **[#] (NUMBER)**.
- 2 Нажмите **[1] [0]**.
- 3 Нажмите **[SET]**.

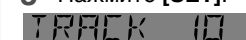

Примечания:

- Для приостановки текущего выбора нажмите **[DISP]**.
- Произвольное, обзорное и повторное воспроизведение аннулируются нажатием на клавишу **[#]**.

Предосторожности

- Данное устройство не поддерживает диски диаметром 8 см {см}.
- Не устанавливайте диск, когда светится индикатор **DISC**, потому что в устройстве уже установлен диск.
- Не используйте диски неправильной формы. (→ стр. 456)
- Не используйте диски с наклейками или прикрепленными этикетками.
- Во избежание повреждения передней панели не кладите ее под какие-либо предметы и не размещайте на ней

- какие-либо предметы при ее открытом положении.
- Не вставляйте пальцы или ладонь в переднюю панель.
 - Не вставляйте инородные предметы в паз диска.
 - Обратитесь к разделу “Примечания по носителям CD/CD (CD-ROM, CD-R, CD-RW)” (→ стр. 456).
 - Диск, содержащий одновременно данные CD-DA и MP3/WMA, может воспроизводиться с нарушениями.
 - Обратитесь к разделу “Примечания по MP3/WMA” (→ стр. 442).

При установленном диске нажмите [SOURCE] для выбора режима MP3/WMA.

1 Нажмите [OPEN] для открытия передней панели.

2 Установите диск этикеткой вверх.
Примечание: Перед началом воспроизведения может пройти некоторое время.

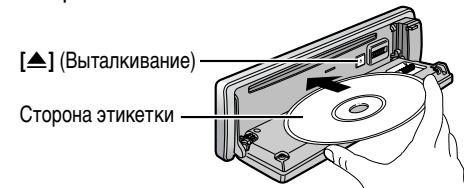

3 Закройте переднюю панель вручную.

- Примечания:**
- Устройство распознает диск и начнет воспроизведение автоматически.
 - При установке диска питание будет включаться автоматически.

Выталкивание диска

- 1 Нажмите [OPEN].
- 2 Нажмите [▲] и извлеките диск.
- 3 Закройте переднюю панель вручную.

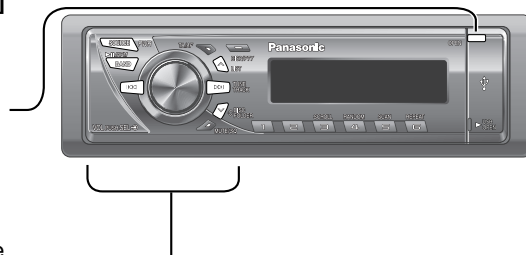

4 Выберите желаемую часть для воспроизведения.

Выбор папки

- [^] (FOLDER): Следующая папка
[v] (FOLDER): Предыдущая папка

Выбор файлов

- [▶▶] (TRACK): Следующий файл
[◀◀] (TRACK): Предыдущий файл (нажмите дважды)

Примечание: Удерживайте нажатой для быстрого перехода вперед/назад.

Пауза

- Нажмите [▶||].
Нажмите еще раз для отмены.

Индикаторы режима воспроизведения

Светятся, когда активируется каждый режим.

- R▶** Произвольное воспроизведение
- REP** Повторное воспроизведение
- FOLDER** Произвольное, повторное, обзорное воспроизведение папки



Нажмите [DISP].

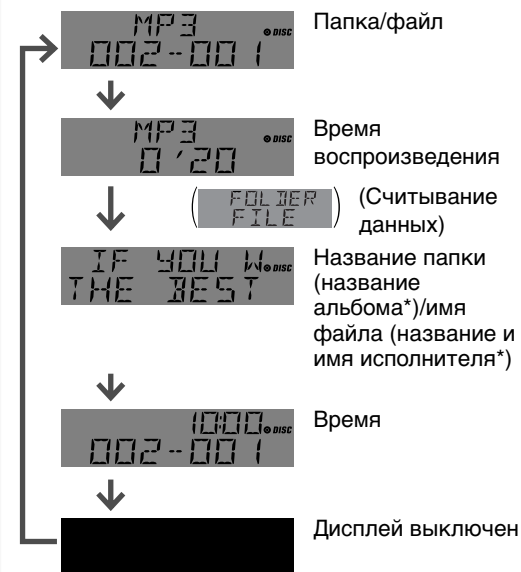

*Настройка тэгов ID3/WMA

Держите нажатой клавишу [3] (SCROLL) более 2 секунд.



Когда показывается имя папки:

TAG ON: Показывается название альбома.
TAG OFF: Показывается название папки.

Когда показывается имя файла:

TAG ON: Показывается название/имя исполнителя.
TAG OFF: Показывается имя файла.

Примечания:

- Для второго круга прокрутки во время показа текста нажмите [3] (SCROLL). Если число показываемых символов 8 или менее, символы не будут прокручиваться на дисплее.
- На дисплее показывается “NO TEXT” при отсутствии на диске информации.
- Показывается информация тэгов ID3/WMA для названия альбома и название/имя исполнителя.

Произвольное воспроизведение

Все имеющиеся файлы воспроизводятся в произвольной последовательности. Нажмите [4] (RANDOM). **R▶** загорится. Нажмите еще раз для отмены.

Произвольное воспроизведение папки

Все имеющиеся файлы в текущей папке воспроизводятся в произвольной последовательности. Держите нажатой клавишу [4] (RANDOM) более 2 секунд. **FOLDER R▶** загорится. Удерживайте еще раз для отмены.

Обзорное воспроизведение

Последовательно воспроизводятся первые 10 секунд каждого файла. Нажмите [5] (SCAN). Нажмите еще раз для отмены.

Обзорное воспроизведение папки

Со следующей папки последовательно воспроизводятся первые 10 секунд первого файла каждой папки. Держите нажатой клавишу [5] (SCAN) более 2 секунд. **FOLDER** загорится. Удерживайте еще раз для отмены.

Повторное воспроизведение

Повторяется текущий файл. Нажмите [6] (REPEAT). **REP** загорится. Нажмите еще раз для отмены.

Повторное воспроизведение папки

Повторяется текущая папка. Держите нажатой клавишу [6] (REPEAT) более 2 секунд. **FOLDER REP** загорится. Удерживайте еще раз для отмены.

Прямой доступ

Вы можете непосредственно выбрать файл в текущей папке.

Пример: файл номер 10

- 1 Нажмите [#] (NUMBER).
- 2 Нажмите [1] [0].
- 3 Нажмите [SET].



Примечания:

- Для выбора папки введите число после двойного нажатия на [#].
- Для приостановки текущего выбора нажмите [DISP].
- Произвольное, обзорное и повторное воспроизведение, а также произвольное, обзорное и повторное воспроизведение папки аннулируются нажатием на клавишу [#].

Что такое MP3/WMA?

MP3* (MPEG Audio Layer-3) и WMA (Windows Media™ Audio) являются форматами сжатия цифрового аудио. Первый был разработан MPEG (Motion Picture Experts Group), а второй разработан Microsoft Corporation. Используя эти форматы сжатия, вы можете записывать содержимое 10 музыкальных компакт-дисков на одном CD-носителе (эти цифры относятся к данным, записанным на дисках CD-R или CD-RW объемом 650 MB {МБ} с фиксированной скоростью передачи битов 128 kbps {кбит/сек} и с частотой выборки 44,1 kHz {кГц}).

*Технология кодирования аудио MPEG Layer-3 лицензирована у компании Fraunhofer.

Примечание: Программное обеспечение кодирования и записи MP3/WMA не поставляется с данным устройством.

Что следует помнить при создании файлов MP3/WMA

Общие

- Для обеспечения высокого качества звучания рекомендуется использовать высокую скорость передачи битов и частоту выборки.
- Выбор VBR (Переменная скорость передачи битов) не рекомендуется, так как время воспроизведения будет показываться неправильно и звук может пропускаться.
- Качество воспроизведения звука меняется в зависимости от условий кодирования. Для дополнительной информации обращайтесь к инструкциям вашего программного обеспечения кодирования и записи.

MP3

- Рекомендуется устанавливать скорость передачи битов на "128 kbps {кбит/сек} или более" или на "фиксированную".

WMA

- Рекомендуется устанавливать скорость передачи битов на "64 kbps {кбит/сек} или более" или на "фиксированную".
- Не устанавливайте защиту от копирования на файле WMA, чтобы это устройство могло его воспроизвести.

Предостережение
Никогда не присваивайте расширение файлов ".mp3" или ".wma" файлам, которые не имеют формата MP3/WMA. Это может привести к воспроизведению помех, повреждению колонок, а также повреждению слуха.

Информация на дисплее

Отображаемые позиции

- CD-ТЕХТ**
Название диска
Название песни
- MP3 (тэг ID3)**
Название альбома
Название/имя исполнителя
- MP3/WMA**
Имя папки
Имя файла
- WMA (тэг WMA)**
Название альбома
Название/имя исполнителя

Отображаемые символы

- Отображаемая длина имени файла/папки: в пределах 32 символов. (Количество показываемых символов уменьшается в два раза для имен файлов и папок в кодировке unicode.)
- Давайте названия файлам и папкам в соответствии со стандартом каждой файловой системы. Для дополнительной информации обратитесь к инструкциям программного обеспечения записи.
- Может показываться набор символов ASCII, а также специальные символы каждого языка.
- В кодировке Unicode могут показываться некоторые символы кириллицы.

Набор символов ASCII

От A до Z, от a до z, цифры от 0 до 9 и следующие символы:
(пробел) ! " # \$ % & ' () * + , - . / : ; < = > ? @ [\] ^ _ ` { | } ~

Специальные символы

À Á Â Ã Ä Å Æ Ç È É
Ê Ë Ì Í Î Ï Ñ Ò Ó
Ô Õ Ö × Ø Ù Ú Û Ü Ý Þ ß à á â ã

Примечания:

- С некоторым программным обеспечением, в котором были записаны файлы формата MP3/WMA, символьная информация может отображаться неправильно.
- Неотображаемые символы будут преобразовываться в "звездочки" (*).
- Рекомендуется, чтобы длина имени файла была меньше 8 (исключая расширение файла).

Windows Media и логотип Windows являются торговыми марками или зарегистрированными торговыми марками Microsoft Corporation в Соединенных Штатах и/или других странах/регионах.



Авторские права

Законы об авторских правах запрещают копировать, распространять и передавать материалы, защищенные авторскими правами, такие как музыка, без разрешения владельца авторских прав, за исключением личного прослушивания.

Отсутствие гарантии

Приведенное выше описание соответствует нашим исследованиям на сентябрь 2006 года. Оно не гарантирует воспроизведения и показа на дисплее информации файлов MP3/WMA.

Запись файлов MP3/WMA на CD-носитель/USB-устройство

- Мы рекомендуем снизить до минимума вероятность одновременной записи на диск файлов CD-DA и файлов MP3/WMA.
- Если файлы CD-DA записываются на том же диске, что и файлы MP3 или WMA, музыкальные записи могут воспроизводиться не в том порядке, или некоторые записи могут совсем не воспроизводиться.
- При записи данных в формате MP3 и в формате WMA на одном и том же диске, используйте разные папки для записи каждого типа данных.
- Не записывайте на диск другие файлы и ненужные папки, кроме файлов MP3/WMA.
- Названия файлов MP3/WMA должны добавляться в соответствии с правилами, представленными ниже, а также соответствовать правилам каждой файловой системы.
- В зависимости от формата, каждый файл должен иметь расширение ".mp3" или ".wma".

- Вы можете столкнуться с проблемами при воспроизведении файлов MP3/WMA, или при отображении их информации, при их записи с использованием некоторого программного обеспечения или CD-рекордеров.
- Данное устройство не имеет функции воспроизведения списка произведений.
- Несмотря на то, что данное устройство поддерживает многосессионную запись, рекомендуется использовать диски с одной сессией записи.

Поддерживаемые файловые системы

■ CD-носитель

ISO 9660 Уровень 1/Уровень 2, Дополнение Apple к ISO 9660, Joliet, Romeo

Примечание: Apple HFS, UDF 1.50, MIX CD и CD Extra не поддерживаются.

■ USB-устройство

Файловая система - FAT12/16/32

Форматы сжатия

(Рекомендации: см. раздел "Что следует помнить при создании файлов MP3/WMA" на предыдущей странице)

Способ сжатия	Скорость в битах	VBR	Частота выборки
MPEG 1 audio layer 3 (MP3)	32 к – 320 kbps {кбит/сек}	Да	32, 44,1, 48 kHz {кГц}
MPEG 2 audio layer 3 (MP3)	8 к – 160 kbps {кбит/сек}	Да	16, 22,05, 24 kHz {кГц}
Windows Media Audio версия 7, 8, 9*	32 к – 192 kbps {кбит/сек}	Да	32, 44,1, 48 kHz {кГц}

* WMA 9 Professional/LossLess/Voice не поддерживается.

Порядок выбора папок/воспроизведения файлов

Максимальное число файлов/папок

- Максимальное число файлов
CD-носитель: 999
USB-устройство: 65 535
- Максимальное число файлов в одной папке
CD-носитель: 255
USB-устройство: 999
- Максимальная глубина вложения: 8
- Максимальное число папок: 255 (включая корневую папку.)

Примечания:

- Вы можете сократить промежуток времени между считыванием и воспроизведением данных, уменьшив количество файлов или папок или глубину вложения.
- Это устройство считает количество папок, независимо от наличия или отсутствия в них файлов MP3/WMA.
- Если выбранная папка не содержит файлов MP3/WMA, будут воспроизводиться ближайшие файлы MP3/WMA в порядке воспроизведения.
- Порядок воспроизведения может отличаться от других плейеров MP3/WMA, даже при использовании одного и того же диска.
- При показе имени корневой папки будет показываться "ROOT".
- Пустые папки, хранящиеся на USB-накопителе, при подсчете папок не учитываются.
- В зависимости от типа подключенного USB-накопителя порядок, в котором воспроизводятся дорожки, может отличаться от того порядка, в котором они были сохранены.

■ CD-носитель

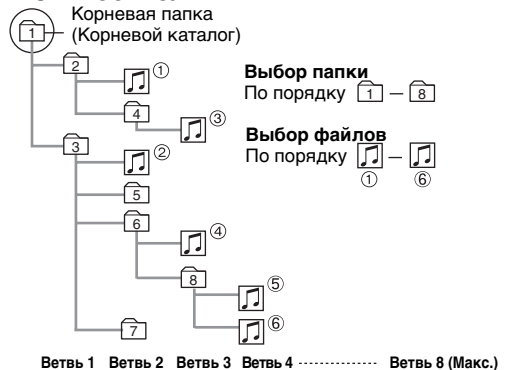

■ USB-устройство

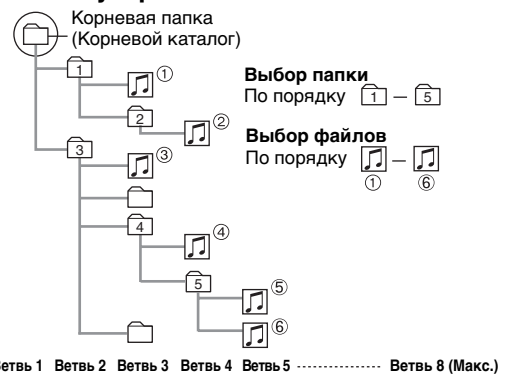

Предосторожности

- Не подключайте USB-устройство непосредственно к данному устройству. При непосредственном подключении USB-устройства в случае аварии или резкого торможения водитель или пассажир могут удариться о подключенное USB-устройство и получить травму.
- Подключайте ваше USB-устройство (5 м {м} или менее) к автомобильной аудиосистеме с использованием стандартного удлинительного USB-кабеля.
- Разместите USB-устройство и удлинительный USB-кабель так, чтобы они не мешали вождению.
- Не подключайте какие-либо USB-устройства за исключением USB-накопителей или USB-аудиоплеера. Не подключайте несколько USB-устройств к USB-разъему. Подача питания на несколько подключаемых USB-устройств от разъема может привести к перегреву и появлению дыма.

Примечания:

- Данное устройство воспроизводит файлы MP3/WMA, записанные на USB-накопителе.
- Подключение iPod к USB-разъему данного устройства не поддерживается. Для подключения iPod используйте дополнительный адаптер (прямая кабель для iPod: CA-DC300N) для подключения iPod к системному разъему данного устройства.
- Заранее сделайте резервную копию важных данных. Мы не несем ответственности за любую утрату данных.
- Обратитесь к разделу "Совместимые USB-устройства" (→ стр. 424).
- Обратитесь к разделу "Примечания по MP3/WMA" (→ стр. 442).
- Файлы с временем воспроизведения превышающим 1 000 минут не будут корректно воспроизводиться до конца.

1 Нажмите [SOURCE] для выбора режима USB.

2 Откройте крышку USB-разъема.

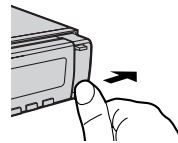

3 Используя удлинительный USB-кабель подключите USB-накопитель к данному устройству.

Примечания:

- При подключении (отключении) USB-накопителя уменьшите громкость устройства.
- При подключении кабелей убедитесь, что разъемы кабелей до конца входят в гнездо.
- При использовании кабеля, отличного от стандартного USB-кабеля, или кабеля общей длиной более 5 м {м} данное устройство может работать неправильно.

Удлинительный USB-кабель (USB 2.0, не прилагается)

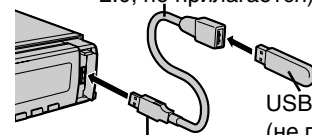

Тип А, вставляемый внутрь

USB-накопитель (не прилагается)

Примечание: Файлы MP3/WMA, распознанные устройством, будут воспроизводиться автоматически.

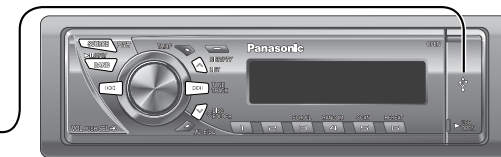

4 Выберите желаемую часть для воспроизведения.

Выбор папки

- [^] (FOLDER): Следующая папка
- [v] (FOLDER): Предыдущая папка

Выбор файлов

- [▶▶] (TRACK): Следующий файл
- [◀◀] (TRACK): Предыдущий файл (нажмите дважды)

Примечание: Удерживайте нажатой для быстрого перехода вперед/назад.

Пауза

Нажмите [▶||].
Нажмите еще раз для отмены.

Отсоединение USB-устройства

Отсоедините USB-накопитель и удлинительный USB-кабель.



Примечания:

- Не оставляйте USB-устройство на длительное время в машине, где оно может нагреться.
- Во избежание налипания грязи и пыли на USB-разъеме закрывайте устройство крышкой, когда оно не используется.

Индикаторы режима воспроизведения

Светятся, когда активируется каждый режим.

- R▶** Произвольное воспроизведение
- REP** Повторное воспроизведение
- FOLDER** Произвольное, повторное, обзорное воспроизведение папки



Нажмите [DISP].

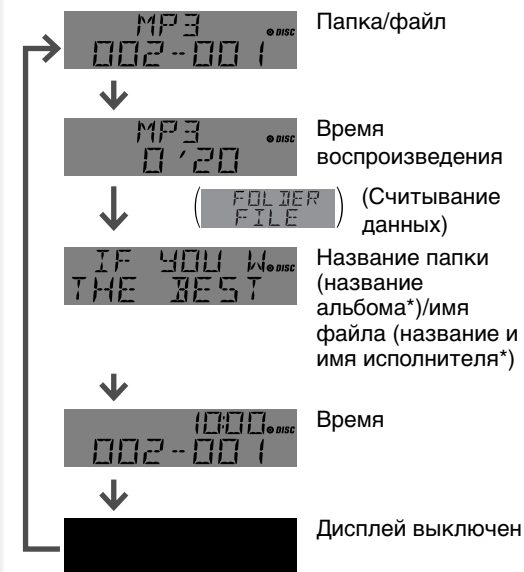

Произвольное воспроизведение

Все имеющиеся файлы воспроизводятся в произвольной последовательности. Нажмите [4] (RANDOM). **R▶** загорится. Нажмите еще раз для отмены.

Произвольное воспроизведение папки

Все имеющиеся файлы в текущей папке воспроизводятся в произвольной последовательности. Держите нажатой клавишу [4] (RANDOM) более 2 секунд. **FOLDER R▶** загорится. Удерживайте еще раз для отмены.

Обзорное воспроизведение

Последовательно воспроизводятся первые 10 секунд каждого файла. Нажмите [5] (SCAN). Нажмите еще раз для отмены.

Прямой доступ

Вы можете непосредственно выбрать файл в текущей папке.

- Пример:** файл номер 10
- 1 Нажмите [#] (NUMBER).
 - 2 Нажмите [1] [0].
 - 3 Нажмите [SET].



*Настройка тэгов ID3/WMA

Держите нажатой клавишу [3] (SCROLL) более 2 секунд.

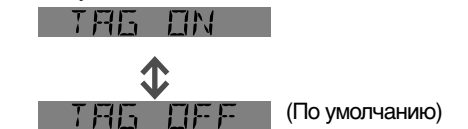

Когда показывается имя папки:

TAG ON: Показывается название альбома.
TAG OFF: Показывается название папки.

Когда показывается имя файла:

TAG ON: Показывается название/имя исполнителя.
TAG OFF: Показывается имя файла.

Примечания:

- Для второго круга прокрутки во время показа текста нажмите [3] (SCROLL). Если число показываемых символов 8 или менее, символы не будут прокручиваться на дисплее.
- На дисплее показывается "NO TEXT" при отсутствии на диске информации.
- Показывается информация тэгов ID3/WMA для названия альбома и название/имя исполнителя.

Обзорное воспроизведение папки

Со следующей папки последовательно воспроизводятся первые 10 секунд первого файла каждой папки. Держите нажатой клавишу [5] (SCAN) более 2 секунд. **FOLDER** загорится. Удерживайте еще раз для отмены.

Повторное воспроизведение



Повторяется текущий файл. Нажмите [6] (REPEAT). **REP** загорится. Нажмите еще раз для отмены.

Повторное воспроизведение папки

Повторяется текущая папка. Держите нажатой клавишу [6] (REPEAT) более 2 секунд. **FOLDER REP** загорится. Удерживайте еще раз для отмены.

Примечания:

- Для выбора папки введите число после двойного нажатия на [#].
- Для приостановки текущего выбора нажмите [DISP].
- Произвольное, обзорное и повторное воспроизведение, а также произвольное, обзорное и повторное воспроизведение папки аннулируются нажатием на клавишу [#].

- 1 Нажмите [VOL] (PUSH SEL: Выбор) для открытия меню. 
- 2 Нажмите [VOL] (PUSH SEL: Выбор) для выбора режима для регулирования. 
- 3 Поверните [VOL] по часовой стрелке или против часовой стрелки для регулирования. 

Примечания:

- Последовательность и содержимое настраиваемых позиций может зависеть от подключаемых устройств. Для дополнительной информации обратитесь к **Инструкция по расширению системы** или к руководствам пользователя подключаемых устройств.
- Для возврата к обычному режиму нажмите [DISP].
- При отсутствии каких-либо действий более 5 секунд в режиме настройки аудио (2 секунды при регулировке громкости, 10 секунд при настройке SQ), дисплей вернется к обычному режиму.
- Громкость также может быть непосредственно отрегулирована при помощи [VOL] на основном устройстве. (→ стр. 429)
- Для вызова SQ, занесенного в память, обратитесь на стр. 431.
- При включении функции SRS WOW, следующие функции отключаются автоматически:
 - SQ
 - Настройка низких/высоких частот
 - Регулирование баланса/громкости между передними и задними колонками

Регулировка громкости

(Диапазон настройки: от 0 до 40, По умолчанию: 18)

- ①: Вверх 
- ②: Вниз

Настройка включения/выключения SRS WOW

(Диапазон настройки: Вкл/Выкл, По умолчанию: Выкл)

- ①: Вкл 
- ②: Выкл 

Для настройки SRS WOW обратитесь на стр. 430.

Регулировка низких частот

(Диапазон настройки: от -12 dB {дБ} до +12 dB {дБ}, с шагом 2 dB {дБ}, По умолчанию: низкие частоты 0 dB {дБ})

- ①: Вверх 
- ②: Вниз 

Регулировка высоких частот

(Диапазон настройки: от -12 dB {дБ} до +12 dB {дБ}, с шагом 2 dB {дБ}, По умолчанию: высокие частоты 0 dB {дБ})

- ①: Вверх 
- ②: Вниз 

Примечание: Во избежание искажения звука не активируйте одновременно SQ и регулировку низких/высоких частот.

Настройка SQ

(→ стр. 431)

(Регулируемая частота: от -12 dB {дБ} до +12 dB {дБ} (с шагом по 2 dB {дБ}))



Диапазон настройки:

- SQ низкие/бас: ±12 dB {дБ} (при 60 Hz {Гц}, 80 Hz {Гц}, 100 Hz {Гц}, 200 Hz {Гц})
- SQ средние: ±12 dB {дБ} (при 500 Hz {Гц}, 1 kHz {кГц}, 2 kHz {кГц}, 3 kHz {кГц})
- SQ высокие: ±12 dB {дБ} (при 8 kHz {кГц}, 10 kHz {кГц}, 12 kHz {кГц}, 15 kHz {кГц})

Регулировка баланса

(Диапазон настройки: L (левый) 15 до R (правый) 15 и центр, По умолчанию: центр)

- ①: Увеличение громкости правого канала 
- ②: Увеличение громкости левого канала

Настройка громкости между передними и задними колонками

(Диапазон настройки: R (задние) 15 до F (передние) 15 и центр, По умолчанию: центр)

- ①: Увеличение громкости передних колонок 
- ②: Увеличение громкости задних колонок

1 Удерживайте нажатой клавишу [VOL] (PUSH SEL: Выбор) более 2 секунд для открытия меню.



2 Нажмите [VOL] (PUSH SEL: Выбор) для выбора режима для регулирования.

3 Поверните [VOL] по часовой стрелке или против часовой стрелки для регулирования.

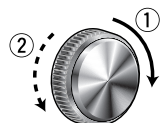

Примечания:

- Последовательность и содержимое настраиваемых позиций может зависеть от подключаемых устройств. Для дополнительной информации обратитесь к **Инструкция по расширению системы** или к руководствам пользователя подключаемых устройств.
- Для возврата к обычному режиму нажмите [DISP].
- При отсутствии каких-либо действий более 5 секунд в режиме настройки функции, дисплей вернется к своему обычному режиму.

Монофонический прием радиостанций FM (Режим FM)

MONO

Помехи значительно снижаются при приеме слабых сигналов радиостанций диапазона FM.

- ①: MONO ON (МОНО ВКЛ)
- ②: MONO OFF (МОНО ВЫКЛ) (По умолчанию)

Местная настройка (режим радио)

LOCAL

При настройке обнаруживаются только станции с сильным сигналом.

- ①: LOCAL ON (ЛОКАЛЬНОЕ ВКЛ)
- ②: LOCAL OFF (ЛОКАЛЬНОЕ ВЫКЛ) (По умолчанию)

Регион (REG) Режим (режим FM)

Вы можете изменить выбор диапазона AF, поиска лучшей станции и поиска по идентификации программы.

- ①: Частота меняется только для программ в пределах данного региона.
- ②: Частота также меняется для программ вне данного региона. (По умолчанию)

Примечание: Когда режим REG переключается из ВЫКЛ на ВКЛ или наоборот, режим AF включается автоматически.

Выбор языка PTY (Режим RDS)

- ①: Английский (По умолчанию)

Демонстрация

Вы можете настроить дисплей на показ или отмену показа демонстрационного экрана.

- ①: Вкл (По умолчанию)
- ②: Выкл

Примечание: Нажатие кнопки на основном устройстве или на пульте ДУ позволяет пользователю отменить показ экрана демонстрации на 20 секунд и выполнить выбранное действие даже в демонстрационном режиме.

Выбор цвета дисплея

Вы можете выбрать цвет дисплея. По умолчанию: OCEAN (морская волна)
 Варианты: OCEAN (морская волна), SKY (синее небо), FOREST (зеленый), ORANGE (янтарный), FIRE (красный), PINK (пурпурный), ROSE (розовый), STORM (7 цветов)

- ①: OCEAN (морская волна)
- ②: ORANGE (янтарный)
- ③: STORM (7 цветов)

Выбор цвета подсветки клавиш

Вы можете выбрать цвет подсветки клавиш. По умолчанию: GREEN (Зеленый)
 Варианты: GREEN (Зеленый), RED (Красный)

- ①: Зеленый (По умолчанию)
- ②: Красный

Отключение звука/уменьшение громкости

Вы можете выбрать отключение звука или его уменьшение.

- ①: Уменьшение громкости по 10 позиций
- ②: Громкость выкл (По умолчанию)

Внешнее отключение звука

Вы можете отключить звук текущего источника при помощи навигационной системы Panasonic во время получения голосовых рекомендаций или разговора по телефону. (Диапазон настройки: от 0 до 2, OFF)

- ①: LV0 : Нет звука (По умолчанию)
 LV1 : 15-ступенчатое уменьшение
 LV2 : 10-ступенчатое уменьшение
 OFF : Без изменений
- ②: При включении внешнего отключения звука (Пример: MUTE LV0)

Пропуск AUX1

Если AUX1 не используется, режим AUX1 пропускается при выборе источника.

- ①: Вкл (Пропуск отключен.) (По умолчанию)
- ②: Выкл (Пропуск включен.)

Выбор ACC

ACC ВКЛ:

- При установке диска питание включается автоматически.
- Часы могут показываться даже при выключенном питании.

①: Установите в положение ВКЛ, если замок зажигания вашего автомобиля имеет положение ACC.

②: Установите в положение ВЫКЛ, если замок зажигания вашего автомобиля не имеет положения ACC. (По умолчанию)

Предостережение

- Если на замке зажигания нет положения ACC, установите ключ зажигания в положение ВЫКЛ. Несоблюдение этого требования может привести к разряду аккумулятора.

Устранение неисправностей

Если вы считаете, что возникла неисправность

Проверьте и выполните действия, описанные ниже. Если предлагаемые рекомендации не устранили проблему, рекомендуется отнести устройство в ближайший авторизованный сервисный центр Panasonic. Обслуживание изделия должно осуществляться только квалифицированным персоналом. Доверяйте проверку и ремонт только профессионалам. Компания Panasonic не будет нести ответственности за любые неисправности, возникшие в результате игнорирования необходимости проверки устройства или при его самостоятельном ремонте. **Никогда не предпринимайте действий, особенно тех, которые указаны курсивом в разделе “Возможное решение”, представленном ниже, так как это опасно для самостоятельного выполнения пользователем.**

⚠ Предупреждение

- Не пользуйтесь устройством в случае нарушений в его работе, например, при отсутствии звука, появлении дыма или запаха, так как это может привести к пожару или поражению электрическим током. Немедленно прекратите использование устройства и обратитесь к дилеру.
- Никогда не пытайтесь самостоятельно отремонтировать устройство, так как это опасно.

Общие

Неисправность	Возможная причина → Возможное решение
Нет питания устройства	<p>Шнур питания (аккумулятор, питание и масса) подключен неправильно. → Проверьте подключение.</p> <p>Перегорел предохранитель. → Устраните причину, вызывающую перегорание предохранителя и замените перегоревший предохранитель новым. Обратитесь к вашему дилеру.</p>
Нет звука.	<p>Включена функция отключения звука → Выключите функцию отключения звука.</p> <p>Неправильное подключение колонок или обрыв или плохой контакт соединительных проводов. → Выполните подключение в соответствии с диаграммой подключения. (→ Инструкция по монтажу)</p>
Помехи	<p>Присутствие в непосредственной близости устройства, генерирующего электромагнитные волны, такого как сотовый телефон или линии электропередач. → Держите устройства, генерирующие электромагнитные волны, такие как сотовые телефоны, на расстоянии от устройства и его проводки. В случае, если такие помехи не могут быть устранены из-за прокладки жгутов проводов в автомобиле, обратитесь к вашему дилеру.</p> <p>Плохой контакт провода на массу. → Убедитесь, что провод на массу надежно подключен к неокрашенной части кузова автомобиля.</p>
Помехи, совпадающие с оборотами двигателя.	<p>Помехи от генератора автомобиля. → Измените место подключения провода на массу. → Установите фильтр подавления помех.</p>
Некоторые действия не выполняются.	<p>Некоторые действия не выполняются в определенных режимах, например, в режиме меню. → Внимательно прочтите инструкции по эксплуатации и отмените режим. Если устройство все равно не работает, обратитесь к дилеру.</p>

Общие (продолжение)

Неисправность	Возможная причина → Возможное решение
Нет звука из колонок (-ок).	<p>Неправильная настройка баланса/регулировки громкости между передними и задними колонками. → Измените настройку баланса/громкость между передними и задними колонками.</p> <p>Нет соединения, короткое замыкание, плохой контакт или неправильное подключение проводов колонки. → Проверьте подключение колонки.</p>
Правый и левый каналы колонок перепутаны между собой.	<p>Перепутано подключение правой и левой колонки. → Выполните подключение колонок в соответствии с диаграммой подключения.</p>
Нечеткое звуковое поле в стереорежиме. Не установлен центр звучания.	<p>Перепутаны подключения между положительной и отрицательной клеммами колонки и правым и левым каналами. → Выполните подключение колонок в соответствии с диаграммой подключения.</p>
Непредвиденное отключение питания.	<p>Сработало устройство защиты. → Обратитесь к вашему дилеру или в ближайший сервисный центр Panasonic.</p>

Радио

Слабый прием или помехи	<p>Неправильная установка или подключение кабеля антенны. → Проверьте положение установки антенны и правильность подключения. Дополнительно к этому, убедитесь, что заземление антенны надежно подключено к кузову.</p> <p>Нет питания на усилителе антенны (при использовании ленточной антенны и т. п.). → Проверьте подключение провода питания антенны.</p>
Стереoproграммы FM принимаются только в монофоническом режиме.	<p>Включен режим MONO. → Отмените режим MONO.</p>
Принимаются только станции с сильным сигналом.	<p>Включен режим LOCAL. → Отмените режим LOCAL.</p>
Количество станций, занесенных в память, меньше 6.	<p>Количество принимаемых станций меньше 6. → Переместитесь в другое место, где отмечается максимальное число принимаемых станций, и попробуйте занести станции в память.</p>
Принимаемые станции не могут быть занесены в память.	<p>Плохой контакт провода батареи, или провод батареи не всегда находится под напряжением. → Убедитесь, что провод батареи надежно подключен и попробуйте занести станции в память еще раз.</p>

Неисправность	Возможная причина → Возможное решение
PS не появляется на дисплее, даже в случае приема станции RDS. (Появляется "NO PS")	Код PS не может быть получен по причине плохих условий приема и т. п. → Код PS появляется на дисплее при его приеме. Подождите немного, чтобы условия приема изменились.
Принимаемые программы отличаются от уже настроенныхPTY.	Когда станция меняется между программами, устройство не может принимать кодPTY. → Поиск и настройка соответствующей программы осуществляются после приема соответствующего кодаPTY. Поэтому подождите немного.
При выбореPTY на дисплее появляется "NONE"	Любые указанные программыPTY не могут приниматься. В вашем районе нет передач желаемой программы. → Выберите другуюPTY, или дождитесь начала передачи желаемой программы.
Неточное показание времени часов (СТ).	Устройство принимает станцию, передающую данные времени, которые не совпадают с вашим временем, или устройство принимает станцию, которая не передает данные времени. → Настройтесь на станцию, которая передает данные времени вашего региона или вручную отрегулируйте показание времени.
AF станцию невозможно настроить, даже в случае свечения индикатора AF.	Имеется небольшая разница в условиях приема между текущей принимаемой станцией и станциями AF. Обновление списка AF завершилось с ошибкой. → Дождитесь успешного обновления списка AF. При неустойчивом приеме вручную настройтесь на устойчиво принимаемую станцию.

Нет воспроизведения или диск выталкивается	Диск установлен в перевернутом виде. → Правильно установите диск. На диске имеется трещина или на него попал инородный предмет. → Удалите инородный предмет или используйте диск без трещин.
Пропуск звучания или помехи	На диске имеется трещина или на него попал инородный предмет. → Удалите инородный предмет или используйте диск без трещин.
Пропуск звука из-за вибрации	Устройство недостаточно надежно закреплено. → Закрепите устройство на консоли. Угол наклона устройства в направлении от лицевой панели к задней превышает 30°. → Угол наклона должен быть 30° или менее.
Диск не выталкивается	Наличие помехи, такой как отклеившаяся этикетка, препятствующей выталкиванию диска. → Обратитесь к вашему дилеру. Нарушения в работе микропроцессора в результате помех или других факторов. → Отключите шнур питания и подключите его снова. Если устройство все равно не работает, обратитесь к дилеру.

Неисправность	Возможная причина → Возможное решение
Нет воспроизведения или диск выталкивается	На диске записаны невоспроизводимые отформатированные данные. → Для информации о воспроизводимых звуковых данных, кроме дисков CD-DA (то есть музыкальных компакт-дисков), обратитесь к описанию MP3/WMA.
Диски CD-R/RW, воспроизводимые на других устройствах, не воспроизводятся на данном устройстве.	Возможность воспроизведения некоторых дисков CD-R/RW может зависеть от комбинации носителя, программного обеспечения записи и используемого устройства записи, даже в том случае, если эти диски CD-R/RW воспроизводятся на других устройствах, таких как компьютер. → Создайте диски CD-R/RW с другой комбинацией носителя, программного обеспечения записи и устройства записи, после знакомства с информацией о MP3/WMA.
Пропуск звучания или помехи	На диске имеется трещина или на него попал инородный предмет. → Удалите инородный предмет или используйте диск без трещин. Для информации о MP3/WMA обратитесь к описанию MP3/WMA. Воспроизведение файлов VBR (переменная скорость передачи битов) может приводить к пропуску звука. → Воспроизводите файлы без переменной скорости передачи битов.

Музыка не воспроизводится даже при подключении USB-устройства.	USB-устройство и удлинительный USB-кабель подключены неправильно. → Правильно подключите USB-устройство и удлинительный USB-кабель. Нет музыки, записанной в формате, воспроизводимом данным устройством. → Убедитесь в наличии музыкальных данных на USB-устройстве, которые могут воспроизводиться данным устройством. Файловая система USB-устройства несовместима с данным устройством. → Используйте USB-устройство с файловой системой FAT12/16/32. Потребление тока USB-устройства превышает 500 mA {mA}. → Используйте USB-устройство с потреблением тока менее чем 500 mA {mA}.
"READING" отображается на дисплее, но музыка не воспроизводится.	USB-концентратор подключен. → Не используйте USB-концентратор. Записано несколько папок/большое количество файлов. → Если записано несколько папок/большое количество файлов, время на считывание всех файлов может увеличиться.

Дисплей	Возможная причина → Возможное решение
Нет реакции на нажатие кнопок	Батарея установлена неправильно. Установлена несоответствующая батарея. → Правильно установите соответствующую батарею.
	Батарея разряжена. → Замените батарею на новую.
	Пульт ДУ направляется на несоответствующую точку. → Направляйте пульт ДУ на датчик устройства и нажимайте кнопки.
	На датчик попадают прямые солнечные лучи. (Пульт ДУ может не работать, если на датчик попадает прямой солнечный свет. В этом случае, система находится в рабочем состоянии.) → Защитите датчик от воздействия прямых солнечных лучей.

Показ на дисплее сообщений об ошибке

Дисплей	Возможная причина → Возможное решение
--E1--	Диск загрязнен или установлен в перевернутом виде. → Проверьте диск.
--E2--	Диск поцарапан. → Проверьте диск.
--E3-- (Через 5 секунд) ↓ CD EJECT	Устройство не работает по какой-то причине. → Отключите шнур питания и подключите его снова. Если устройство все равно не работает, обратитесь к дилеру. (→ Инструкция по монтажу)
--E4-- (Через 5 секунд) ↓ Автоматически на следующий файл	По какой-то причине плеер не может прочитать файл, который вы пытаетесь воспроизвести. (Записанный файл имеет неподдерживаемую файловую систему, способ сжатия, формат данных, расширение имени файла, поврежденные данные и т. п.) → Выберите файл, который может быть прочитан плеером. Проверьте тип данных, записанных на диске. При необходимости, создайте новый диск.
--E5-- (Через 5 секунд) ↓ Автоматически на следующий файл	Возможно файл WMA защищен авторскими правами. → Файлы, защищенные авторскими правами, не воспроизводятся.

Примечание: Обратитесь к **Инструкция по расширению системы** относительно сообщений об ошибках, относящихся к дополнительным устройствам.

Дисплей	Возможная причина → Возможное решение
NO USB	USB-устройство не подключено, или подключенное устройство не может быть распознано. → Используйте USB-накопитель, соответствующий данному устройству.
USB --E1--	Нет файлов для воспроизведения. Подключено неподдерживаемое USB-устройство. → Используйте USB-накопитель, соответствующий данному устройству. → Запишите файлы, воспроизводимые данным устройством, на USB-накопитель.
USB --E2--	Было подключено USB-устройство, превышающее допустимый потребляемый ток. По какой-то причине было обнаружено повышенное потребление тока. → Используйте USB-накопитель с потреблением тока менее 500 mA {mA}. → Включите источник и снова выберите режим USB (MP3/WMA). (Подсветка секции USB-разъема синим цветом свидетельствует о нормальной работе.) → Проверьте секцию USB-разъема на загрязнение и наличие инородных предметов.
USB --E3--	Ошибка связи → Включите питание или переключатель ACC ON/OFF. Если сбой устранен не был, отсоедините шнур питания и подключите его снова. Если устройство все равно не работает, обратитесь к дилеру. (→ Инструкция по монтажу)
USB --E4-- (Через 5 секунд) ↓ Автоматически на следующий файл	По какой-то причине плеер не может прочитать файл, который вы пытаетесь воспроизвести. (Записанный файл имеет неподдерживаемую файловую систему, способ сжатия, формат данных, расширение имени файла, поврежденные данные и т. п.) → Убедитесь, что удлинительный USB-кабель надежно подключен и, в противном случае, подключите его снова. Выберите файл, который может быть прочитан плеером. Проверьте тип данных, хранящихся на USB-накопителе. При необходимости отформатируйте USB-накопитель.
USB --E5-- (Через 5 секунд) ↓ Автоматически на следующий файл	Возможно файл WMA защищен авторскими правами. → Файлы, защищенные авторскими правами, не воспроизводятся.

В случае использования коммерческих CD, они должны иметь любую из этикеток, показанных справа. Некоторые музыкальные CD с защитой от копирования могут не воспроизводиться на данном устройстве.



Как держать диск

- Не прикасайтесь к нижней поверхности диска.
- Не царапайте диск.
- Не сгибайте диск.
- Если диск не используется, храните его в чехле.

Не оставляйте диски в следующих местах:

- Под прямыми солнечными лучами
- Рядом с обогревателями автомобиля
- В запыленных, загрязненных и влажных местах
- На сиденьях и приборной панели

Чистка диска

Используйте сухую, мягкую ткань и протирайте от центра к краю.

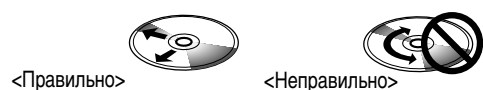

Не пишите на стороне этикетки шариковой ручкой или другими ручками с твердым концом.



- У вас могут возникнуть проблемы при воспроизведении некоторых компакт-дисков CD-R/RW, записанных на CD-рекордерах (дисководы CD-R/RW), либо по причине характеристик записи, либо из-за грязи, отпечатков пальцев, царапин и т. п. на поверхности диска.
- Компакт-диски CD-R/RW менее устойчивы к высоким температурам и высокой влажности, чем обычные музыкальные компакт-диски. Длительное хранение таких дисков в автомобиле может привести к их повреждению и невозможности их воспроизведения.
- Некоторые диски CD-R/RW не могут успешно воспроизводиться из-за несовместимости программного обеспечения записи, CD-рекордера (дисковод CD-R/RW) и дисков.
- Этот плеер не может воспроизводить диски CD-R/RW, если сессия записи не закрыта.
- Этот плеер не может воспроизводить диски CD-R/RW, содержащие данные, отличные от CD-DA или MP3/WMA.
- При использовании диска CD-R/RW соблюдайте инструкции по обращению с ним.

Обслуживание/Предохранитель

Ваше устройство разработано и изготовлено с минимальными требованиями к обслуживанию. Используйте сухую мягкую ткань для обычной чистки внешней поверхности. Никогда не используйте бензин, разбавитель или другие растворители.

При перегорании плавких предохранителей обратитесь к вашему дилеру или в ближайший авторизованный сервисный центр Panasonic.

Предупреждение

- Используйте предохранители установленного номинала (15 A). Использование заменяющих приспособлений или предохранителей большего номинала, либо непосредственное подключение устройства без предохранителя может привести к пожару или повреждению устройства. Если новый предохранитель сразу перегорит, следует обратиться в ближайший авторизованный сервисный центр Panasonic.

Питание	12 V {В} пост. тока (11 – 16 V {В}), тестовое напряжение 14,4 V {В}, с минусом на массу
Потребляемый ток	Менее 2,1 A (режим CD; 0,5 W {Вт} 4 колонки)
Максимальная выходная мощность	50 W {Вт} x 4 (при 1 kHz {кГц}), с максимальной громкостью
Выходная мощность	22 W {Вт} x 4 (DIN 45 324, при 4 Ω {Ом})
Диапазон регулировки тембра/SQ	SQ низкие/бас: ±12 dB {дБ} (при 60 Hz {Гц}, 80 Hz {Гц}, 100 Hz {Гц}, 200 Hz {Гц}) SQ средние: ±12 dB {дБ} (при 500 Hz {Гц}, 1 kHz {кГц}, 2 kHz {кГц}, 3 kHz {кГц}) SQ высокие: ±12 dB {дБ} (при 8 kHz {кГц}, 10 kHz {кГц}, 12 kHz {кГц}, 15 kHz {кГц})
Сопrotивление колонок	4 – 8 Ω {Ом}
Выходное напряжение предварительного усилителя	2,5 V {В} (режим компакт-диска: 1 kHz {кГц}, 0 dB {дБ})
Выходное сопротивление предварительного усилителя	200 Ω {Ом}
USB-разъем	Совместимость со стандартом USB 1.1/2.0 Полноскоростной
Файловая система	FAT12/16/32
Максимальный ток питания	500 mA {мА}
Воспроизводимый аудиоформат	MP3/WMA
Рекомендуемый объем	Менее 4 GB {ГБ} (1 раздел)
Вход AUX	
Входное сопротивление	10 кΩ {кОм}
Допустимый внешний вход	2,0 V {В}
Размеры (основное устройство)	178 (Ш) x 50 (В) x 160 (Г) mm {мм}
Вес (основное устройство)	1,3 kg {кг}

Частота выборки	8-кратная избыточная выборка
Цифро-аналоговый преобразователь	1 бит Система ЦАП
Устройство считывания	Астигматическое 3-лучевое
Источник света	Полупроводниковый лазер
Длина волны	790 nm {нм}
Частотная характеристика	20 Hz {Гц} – 20 kHz {кГц} (±1 dB {дБ})
Соотношение сигнал/шум	96 dB {дБ}
Суммарный коэффициент гармоник	0,01 % (1 kHz {кГц})
Коэффициент детонации	Ниже измеряемых пределов
Разделение каналов	75 dB {дБ}

Стереоприемник FM	
Частотный диапазон	87,5 MHz {МГц} – 108,0 MHz {МГц}
Пороговая чувствительность	6 dB/μV {дБ/μВ} (Сигнал/Шум 30 dB {дБ})
Стереоразделение	35 dB {дБ} (при 1 kHz {кГц})
AM (СВ) Радио	
Частотный диапазон	531 kHz {кГц} – 1 602 kHz {кГц}
Пороговая чувствительность	27 dB/μV {дБ/μВ} (Сигнал/Шум 20 dB {дБ})
AM (ДВ) Радио	
Частотный диапазон	153 kHz {кГц} – 279 kHz {кГц}
Пороговая чувствительность	32 dB/μV {дБ/μВ} (Сигнал/Шум 20 dB {дБ})

Примечания:

- Технические характеристики и конструкция могут быть изменены без предварительного уведомления.
- Некоторые рисунки и иллюстрации могут отличаться от вида вашего изделия.

Memorandum

.....

.....

.....

.....

.....

.....

.....

.....

.....

.....

.....

.....

.....

.....

.....

.....

.....

.....

.....

.....

.....

.....

.....

.....

.....

.....

Memorandum

.....

.....

.....

.....

.....

.....

.....

.....

.....

.....

.....

.....

.....

.....

.....

.....

.....

.....

.....

.....

.....

.....

.....

.....

.....

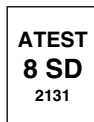

Tento výrobek je shodný s typem
schváleným Ministerstvem dopravy
a spojů České republiky pod číslem
2131 č.j.1964/2004-150-SCH2

Matsushita Electric Industrial Co., Ltd.

Web Site: <http://panasonic.net>

Przed montażem/Před instalací/ Beszerelés előtt/Перед монтажом

Skorzystaj z porad fachowca podczas montażu.

- Przed montażem sprawdź działanie radia podłączonego prowizorycznie do anteny i głośników.

Instalaci by měl provádět odborný pracovník.

- Před instalací zkontrolujte funkčnost přístroje, antény a reproduktorů.

Beszereléskor forduljon szakemberhez

- Beszerelés előtt az antenna és a hangszórók használatával ellenőrizze a rádiót.

По вопросу монтажа следует обращаться к специалисту.

- Перед монтажом проверьте радиоприемник с помощью антенны и громкоговорителей.

- Kął montażu od bloku do bloku : horyzontalny od przodu do tyłu : 0 – 30°
- Úhel montáže zleva doprava : horizontálné zřepedu dozadu : 0 – 30°
- Rögzítési szög
Két oldal irányban : vízszintes
Hátsó elülső irányban : 0 – 30°
- Угол монтажа
в поперечной плоскости : горизонталь
в продольной плоскости : 0 – 30°

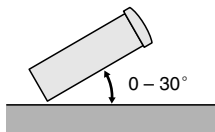

- Przestrzeń montażowa
- Montażni prostor
- Rögzítés helye
- Площадка под монтаж

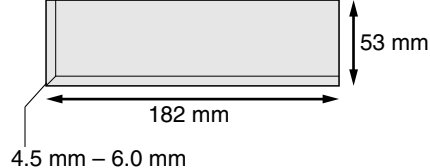

Zdejmij z urządzenia głównego na czas montażu fabrycznie założoną Kieszęć montażową ① i obramowanie ③.

Dočasně odstraňte z hlavní jednotky montážní zásuvku ① a čelní rámeček ③, které byly nasazeny ve výrobě.

Ideiglenesen a fő egységéről távolítsa el a rögzítő keretet ① és a szegélylemezét ③ amelyeket a szállítás idejére rögzítettek

Временно снимите с главного блока прибора монтажную раму ① и обрамление ③, смонтированные при поставке

Przed połączeniami elektrycznymi/Před zapojením elektroinstalace/ Kábelre kötés előtt/Перед монтажом электропроводок

Przeznaczony wyłącznie do pracy z 12 V akumulatorem z minusem na masie.

Podłącz przewód zasilania (czerwony) po wykonaniu wszystkich innych połączeń. (dla złącza innego niż ISO)

Podłącz przewód akumulatora (żółty) do dodatniego (+) bieguna akumulatora lub do zespołu bezpieczników (BAT). (dla złącza innego niż ISO)

Usuń około 5 mm izolacji z końców przewodów aby podłączyć. (dla złącza innego niż ISO)

Wszystkie odizolowane przewody zabezpiecz taśmą izolującą. Unieruchom poluzowane przewody.

Přístroj je napájen výhradně 12 V baterií s uzemněným záporným (–) pólem.

Napájecí kabel (červený) zapojte až nakonec. (pro ne-ISO konektor)

Zapojte kabel baterie (žlutý) ke kladnému (+) pólu baterie nebo ke koncovce na bloku pojistek (BAT). (pro ne-ISO konektor)

Odizolujte asi 5mm na konci kabelů kvůli zapojení. (pro ne-ISO konektor)
Obnažené kabely omotejte izolační páskou.
Zajistěte uvolněné kabely.

Kizárólagosan 12 V-os akkumulátorral működik negatív (–) földeléssel.

A feszültség kábelhez (piros) csak a legvégén csatlakoztassa. (nem ISO csatlakozó dugók esetében)

Kösse az akkumulátor kábelt (sárga) az akkumulátor pozitív (+) végződéséhez vagy a biztosító blokk kimeneteléhez (BAT). (nem ISO csatlakozó dugók esetében)

A csatlakoztatáshoz csupaszítson le kb. 5 mm-t a vezetékek végénél. (nem ISO csatlakozó dugók esetében)

Alkalmazzon szigetelő szalagot a csupasz végekre. Rögzítse a meglazított vezetékeket.

Работает только с питанием от 12 V {B} батареи с отрицательной (–) землей.

Подсоединяют силовой выводной провод (красный) последним. (Для разъема, не соответствующего ISO)

Подсоединяют выводной провод (желтый) к положительному (+) выводу батареи и клемме блока плавких предохранителей (BAT). (Для разъема, не соответствующего ISO)

С концов выводных проводов снимают изоляцию на длине около 5 мм {мм} для соединения. (Для разъема, не соответствующего ISO)

На обнаженные выводные провода

накладывают изоляционную ленту.

Фиксируют ослабленные выводные провода.

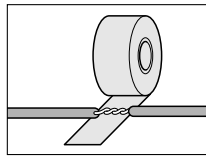

(CQ-C5355N)

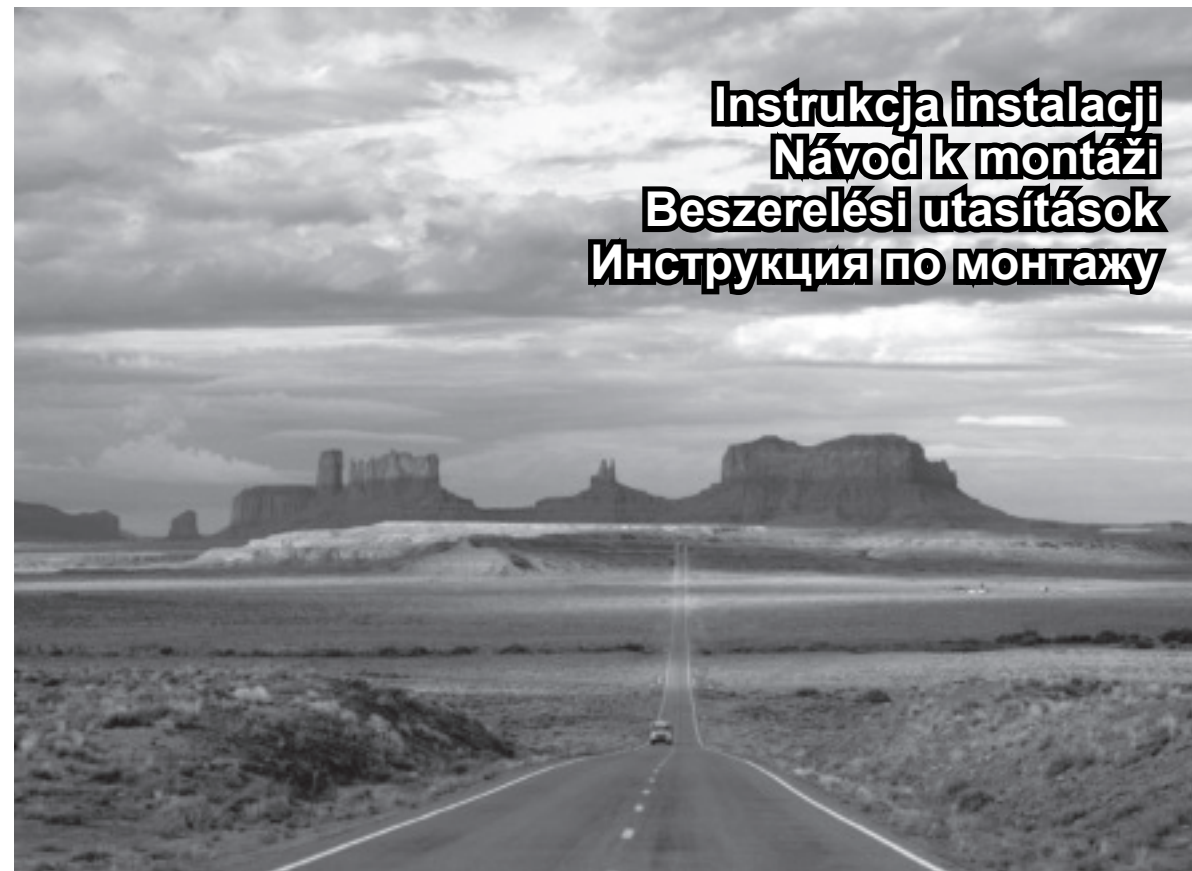

Instrukcja instalacji Návod k montáži Beszerelési utasítások Инструкция по монтажу

Akcesoria z wyposażenia/Dodávane montážní prvky/Hozzáadott eszközök/Детали, входящие в комплектацию поставки

Nr./ Szám/ №.	Element/ Motnážní prvek Tétel/ Наименование деталей	Schemat/ Obrázek Ábrázolás/ Эскизы	Ilość/ Počet Mennyiség/ Кол-во	Nr./ Szám/ №.	Element/ Motnážní prvek Tétel/ Наименование деталей	Schemat/ Obrázek Ábrázolás/ Эскизы	Ilość/ Počet Mennyiség/ Кол-во
①	Kieszęć montażowa Montážní zásuvka Rögzítő keret Монтажная рама YEFX0217263A		1	④	Płytki zwalniania blokady Odjišťovací destičky Zár kioldó lemez Пластина снятия стопорения *		2
②	Złącze zasilania Napájecí kabel Feszültség csatlakozó Силовой разъем YEAJ02874		1	⑤	Šruba montážowa (5 mm φ) Montážní šroub (5 mm φ) Rögzítő csavar (5 mm φ) Монтажный болт (5 mm {мм} φ) *		1
③	Obramowanie Čelní rámeček Szegélylemez Обрамление YEF051011		1	⑥	Łącznik ISO anteny Adaptér pro anténu ISO ISO Antenna adapter Антенный адаптер по ISO *		1

* ④, ⑤ i ⑥ stanowią komplet. (YEP0FZ5699) * ④, ⑤ a ⑥ tvoří sadu. (YEP0FZ5699)
* ④, ⑤ és ⑥ egy készletet alkot. (YEP0FZ5699) * ④, ⑤ i ⑥ составляют комплект. (YEP0FZ5699)

Panasonic

Odtwarzacz WMA MP3 CD/Amplituner
Přehrávač CD/MP3/WMA s rádiem
WMA MP3 CD lejátszó/rádióvevő készülék
WMA MP3 CD-плеер/ресивер

Model: **CQ-C5355N**
CQ-C3355N

Instrukcja instalacji Návod k montáži Beszerelési utasítások Инструкция по монтажу



WMA

MP3



- Przeczytaj uważnie instrukcję obsługi przed rozpoczęciem używania urządzenia i zachowaj ją do użytku w przyszłości.
- Před použitím přístroje si pozorně přečtěte tento návod a uschovejte si ho pro budoucí potřebu.
- Mielőtt használna a terméket kérjük, hogy gondosan olvassa el ezeket az előírásokat és a későbbiekben felmerülő kérdések miatt kérjük tartsa meg a használati utasítást.
- Перед началом эксплуатации просим прочитать настоящую инструкцию внимательно и хранить ее на пользование на будущее.

Matsushita Electric Industrial Co., Ltd.
Web Site : <http://panasonic.net>

YEFM294295 FT1106-0 Wytukowano w Chinach
Vytisťeno v Číně
Kínában nyomtatva
Отпечатано в Китае

Polski

Česky

Magyar

Русский

Montaż/Instalace/Beszerezés/Mонтаж

Procedura montażowa/Instalace přístroje/Hogyan szerelje be a készüléket/Как смонтировать прибор

- ⚠ Ostrzeżenie**
- Pracuj w rękawiczkach, aby uniknąć pokaleczenia się.
 - Wykonaj połączenia elektryczne przed rozpoczęciem montażu.
- ⚠ Upozornění**
- Používejte ochranné rukavice.
 - Před montáží zkontrolujte, zda je řádně zapojena elektroinstalace.
- ⚠ Figyelmeztetés**
- Biztonsága érdekében viseljen kesztyűt.
 - Bizonyosodjon meg arról, hogy a beszerelés előtt a kábelek bekötése megtörtént.
- ⚠ Внимание**
- Следует надеть перчатки для безопасности.
 - Следует убедиться, что монтаж электропроводок завершен до монтажа прибора.

1 Odłącz przewód od ujemnego złącza akumulatora. Sundejte kabel ze záporného pólu baterie. Távolítsa el a kábelt az akkumulátor negatív végződéséről. Отсоедините кабель от отрицательного вывода батареи.

2 Wkładanie uchwyty Kieszeni montażowej ① Odegnij zaczepy montażowe. Zasunuti montážní zásuvky ① Ohněte montážní západky. Rögzítő keret ① behelyezése. Hajlítsa be a rögzítő füleket. Vставьте монтажную раму ①. Загните монтажные лапки.

3 Podłączenie wtyku złącza zasilania ② Zapojte napájecí kabel ② Csatlakoztassa a feszültség csatlakozó dugót ② Подсоединение силового разъема ②

4 Przymocowanie głównego urządzenia ④ Připevnění hlavní jednotky ④ A fő egység biztosítása ④ Крепление главного блока ④

4-1 **4-2** **4-3**

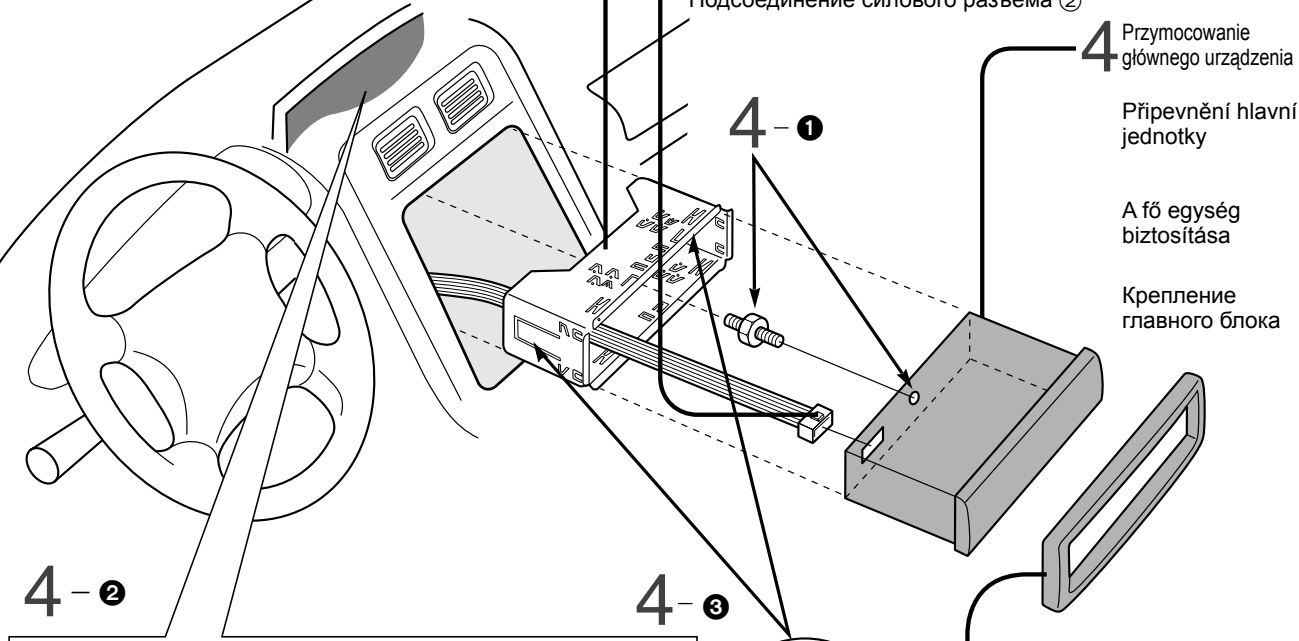

Przymocowanie do przegrody ogniowtwałej
Připevnění k protipožární přepážce
Rögzítés a tűzfalhoz
Крепление к теплоизоляционной панели

Przy użyciu tylnego wspornika (Opcja)
 Pomocí zadní destičky (volitelné)
 Hátsó szorító lemez alkalmazása (Opcionális)
 С помощью задней опорной планки (по опции)

Przy użyciu gumowej poduszki (Opcja)
 Pomocí gumové vložky (volitelné)
 Gumí hüvely alkalmazása (Opcionális)
 С помощью резиновой втулки (по опции)

3 mm φ

Wkręt samogwintujący (Opcja)
 Samořezný šroub (volitelné)
 Csapóló csavar (Opcionális)
 Самонарезающий винт (по опции)

Tylny pasek mocující (Opcja)
 Zadní destička (volitelné)
 Hátsó szorító lemez (Opcionális)
 Задняя опорная планка (по опции)

Šruba montážová ⑤
 Montážní šroub ⑤
 Rögzítő csavar ⑤
 Монтажный болт ⑤

Gumová podkladka (Opcja)
 Gumová vložka (volitelné)
 Gumí hüvely (Opcionális)
 Резиновая втулка (по опции)

Šruba montážová ⑤
 Montážní šroub ⑤
 Rögzítő csavar ⑤
 Монтажный болт ⑤

Do urządzenia K jednotce Az egységhez K прибору

Ceownik (znajdujący się w samochodzie)
 Zadní držák (dodávány s automobilem)
 Hátsó rögzítő konzol (az autó tartozéka)
 Задний опорный кронштейн (поставляемый с автомобилем)

Nakrętka ośmiokątna (Opcja)
 Šestihránná matice (volitelné)
 Hátszógletű anyacsavar (Opcionális)
 Шестигранная гайка (по опции)

Do urządzenia K jednotce Az egységhez K прибору

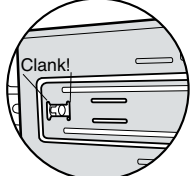

Miejsce odłamania
Značkovací bod
Nyomja be a fő egységet
Установка прибора со щелчком

5 Zakładanie obramowania ③ Instalace čelního rámečku ③ A szegélylemez ③ rögzítése ③ Установка обрамления ③

6 Podłączenie kabli z powrotem Zapojení kabelu z baterie Az akkumulátor kábel iszakötése Повторное подсоединение кабеля к батарее

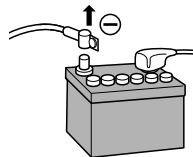
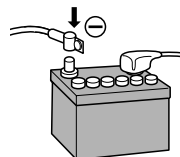

Wygnij odpowiednie języczki, aby urządzenie pasowało ściśle. Ohněte příslušné západky a zajistěte tak jednotku na místě. Hajlítsa ki a megfelelő füleket, hogy a háttám nélküli egységet biztosítsa. Загибанием соответствующих лапок зафиксируйте прибор без зазора.

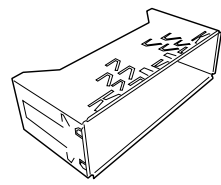

- 1 Przykręć śrubę montażową ⑤ do głównego urządzenia.
- 2 Przymocuj tył głównego urządzenia.
- 3 Umieść lewy i prawy zatrzask w odpowiednich tworach.
- 1 Zašroubujte montážní šroub ⑤ do hlavní jednotky.
- 2 Připevnění k protipožární přepážce.
- 3 Zaklapněte pružiny na levé a pravé straně do příslušných otvorů.
- 1 Csavarozza be a rögzítő csavart ⑤ a fő egységbe.
- 2 Rögzítse a tűzfalhoz.
- 2 Patintsa be a jobb és baloldali rugós csíptetőt.
- 1 Завертите Монтажный болт ⑤ в главный блок.
- 2 Крепление к теплоизоляционной панели.
- 3 Введите правую и левую пружины в отверстия под них.

⚠ Ostrzeżenie
 Jeżeli instalujesz to urządzenie w desce rozdzielczej, zapewnij odpowiedni obieg powietrza wokół urządzenia, aby nie dopuścić do problemów powstałych z przegrzania, nie zasłaniaj także otworów wentylacyjnych na urządzeniu.

⚠ Upozornění
 Pokud tento přístroj instalujete do palubní desky, ujistěte se, že je zajištěna dostatečná ventilace hlavní jednotky, aby nedošlo k přehřívání přístroje a k jeho následnému poškození. Nezakrývejte ventilační otvory na přístroji.

⚠ Figyelmeztetés
 Ha ezt az egységet a műszerfalba szereli be, akkor annak érdekében, hogy elkerülje a túlmelegedésből származó károsodást; biztosítsa a készülék körül a megfelelő levegőáramlást úgy, hogy a készülék egyetlen szellőző nyílását se zárja el.

⚠ Внимание
 При монтаже настоящего устройства на панель приборов следует обеспечить достаточный поток воздуха вокруг него во избежание его повреждения из-за перегрева, причем не следует закрывать вентиляционные отверстия устройства.

Demontaż urządzenia/Odstranění přístroje/Hogyan távolíthatja el az egységet/Как снять прибор

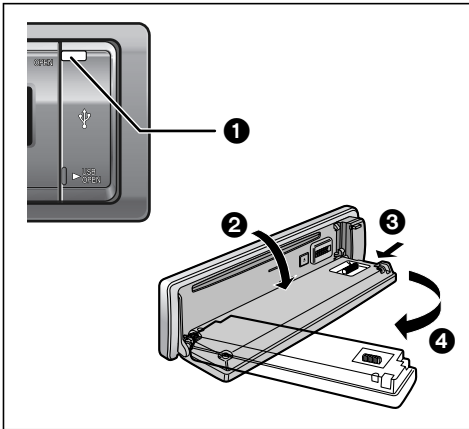

1 Zdejmij płytę czołową. Odstraňte čelní panel. Távolítsa el az előlap lemezt. Снимите лицевую панель прибора.

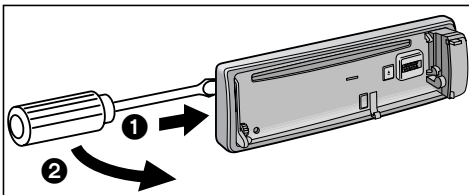

2 Zdejmij obramowanie ③. Odstraňte čelní rámeček ③. Távolítsa el a szegélylemez ③. Снимите обрамление ③.

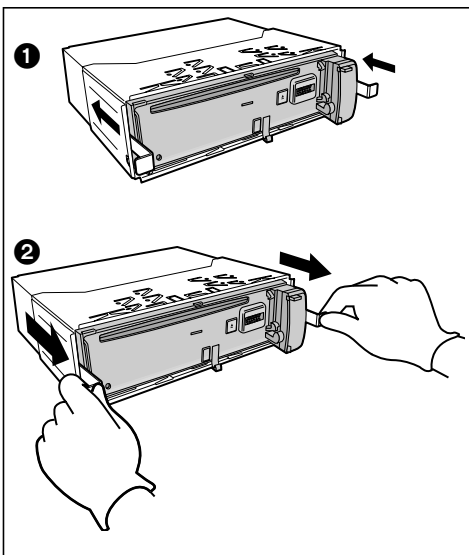

3 Zwalnianie blokady ④ Odjście blokady ④
 1 Włóż płytę zwalniania blokady ④ tak, aby usłyszeć kliknięcie.
 2 Pociągnij urządzenie główne.
Odjście blokady ④
 1 Zasuňte odjišťovací destičku ④, dokud neuslyšíte cvaknutí.
 2 Zatahnout za hlavní jednotku.
A zár kioldása ④
 1 INyomja be a zár kioldó lemezt ④ addig amíg kattanást nem hall.
 2 Húzza meg a fő egységet.
СНЯТИЕ СТОПОРЕНИЯ ④
 1 Втолкните пластину снятия стопорения ④ до щелчка.
 2 Вытащите главный блок.

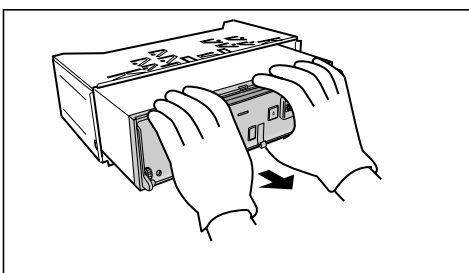

4 Wyciągnij urządzenie chwytając je oburącz. Vytáhněte jednotku oběma rukama. Húzza kifelé a készüléket mindkét kezével. Вытаскивайте прибор обеими руками.

Połączenia elektryczne/Elektroinstalace/Kábelezés/Mонтаж электропроводок

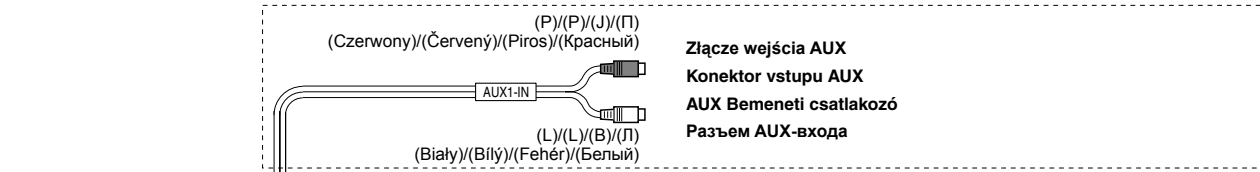

Konektor podwyższania systemu
Konektor pro modernizaci systému
Rendszer-be csatlakozó
Разъем для расширения системы

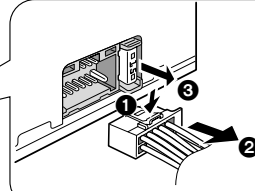

Bezpiecznik (15A) Wymień bezpiecznik w najbliższym autoryzowanym centrum Serwisu Panasonic. Nie wykonuj samodzielnie wymiany bezpiecznika.
Pojistka (15A) Výměnu pojistek zajistěte v autorizovaném servisním středisku Panasonic. Nepokoušejte se pojistku vyměnit sami.
Biztosíték (15A) A biztosíték cserélesekor forduljon a legközelebbi engedélyvel rendelkező Panasonic Márkaszervízhez. Saját maga ne kísérelje meg a biztosíték cseréjét.
Плавкий предохранитель (на 15 А) За заменой плавкого предохранителя следует обращаться к ближайшему авторизованному центру техобслуживания «Panasonic». Нельзя самому пытаться заменить плавкий предохранитель.

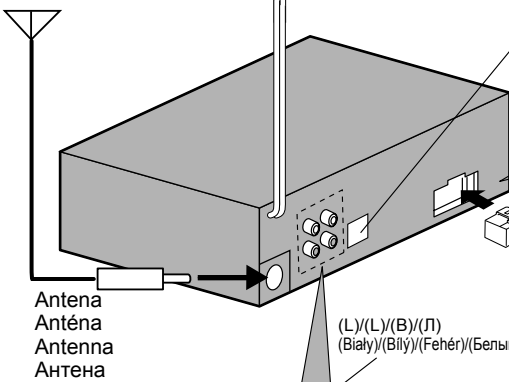

- ⑥ Łącznik ISO anteny (Jeśli konieczny)
- ⑥ Adaptér pro anténu ISO (podle potřeby)
- ⑥ ISO Antenna adapter (Ha szükséges)
- ⑥ Антенный адаптер по ISO (если требуется)

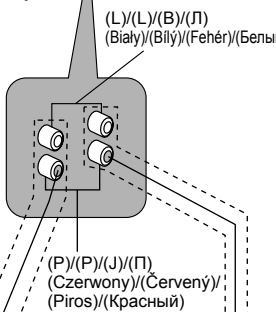

Złącze wyjściowe przedwzmacniacza (Tył)
Výstupní konektor předzesilovače (zadní)
Előerősítő kimeneti csatlakozója (Hátsó)
Разъем выхода на предварительный усилитель (сзади)

CQ-C5355N
Złącze wyjściowe przedwzmacniacza (Przednie)
Výstupní konektor předzesilovače (přední)
Előerősítő kimeneti csatlakozója (elülső)
Разъем выхода на предварительный усилитель (переднее)

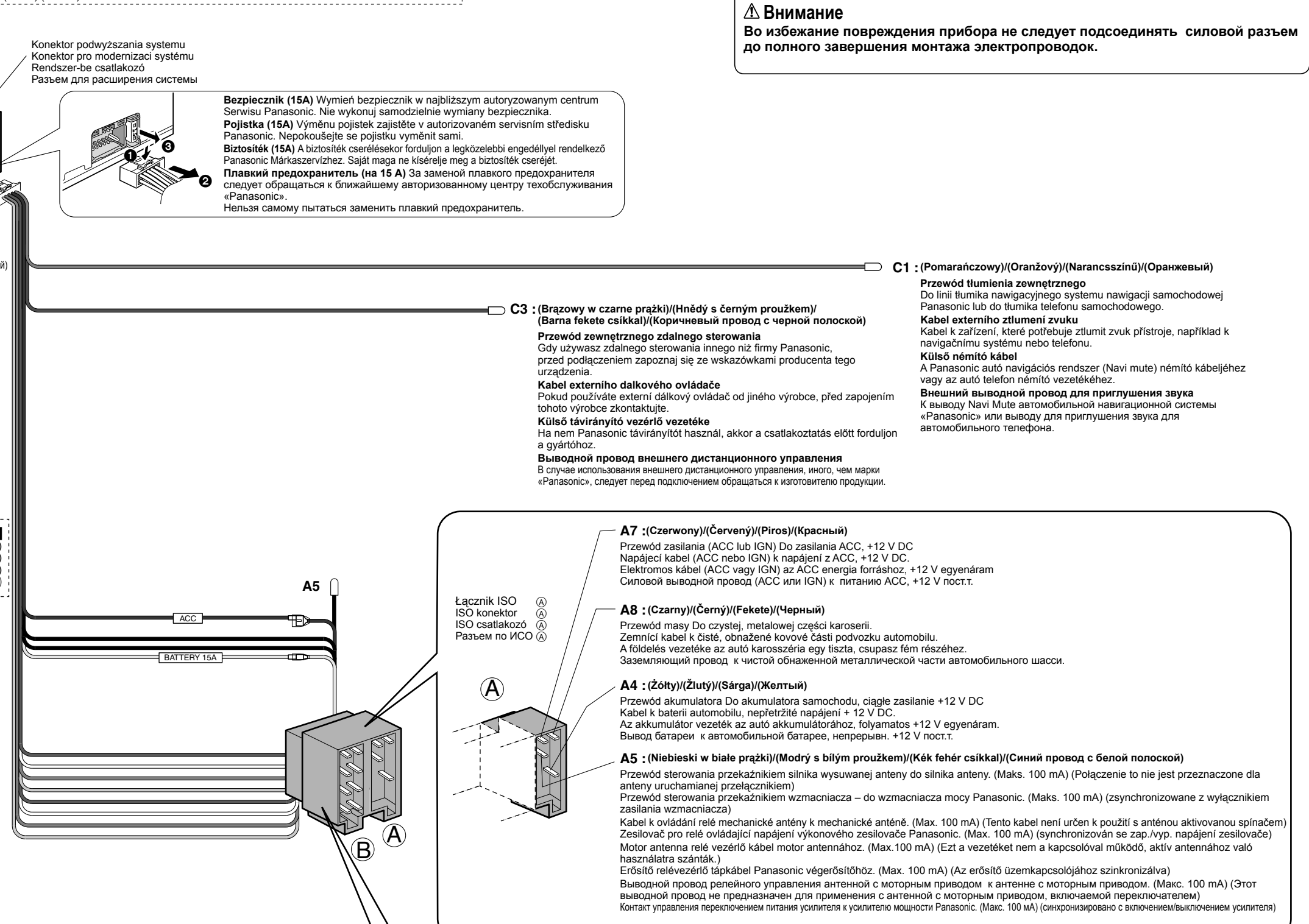

⚠ Ostrzeżenie
Nie podłączaj złącza zasilania zanim nie wykonasz wszystkich pozostałych połączeń.
⚠ Upozornění
Nezapojujte napájecí kabel, dokud elektroinstalace není zcela zapojena. Mohlo by dojít k poškození přístroje.
⚠ Figyelmeztetés
Annak érdekében, hogy elkerülje a készülék károsodását, ne csatlakoztassa a csatlakozót addig, amíg a teljes kábelezés nincs készen.
⚠ Внимание
Во избежание повреждения прибора не следует подсоединять силовой разъем до полного завершения монтажа электропроводок.

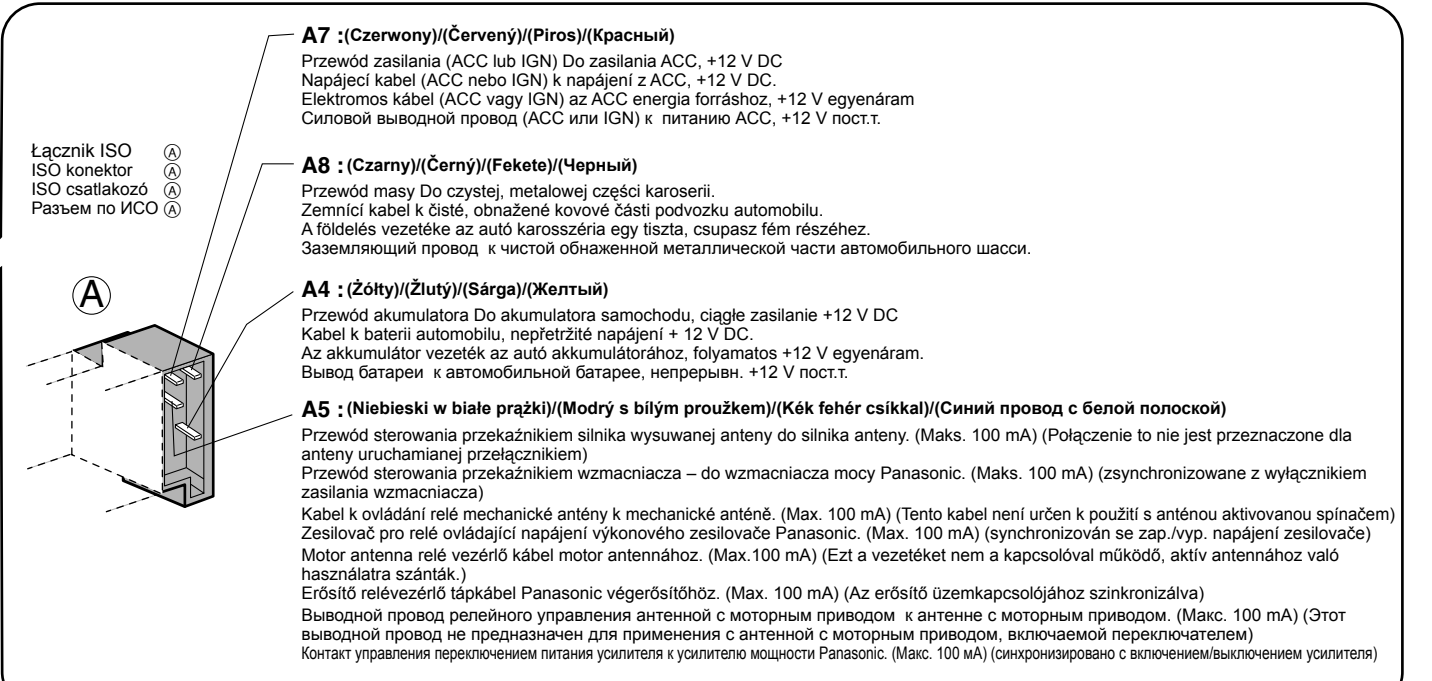

C1 : (Pomarańczowy)/(Oranžový)/(Narancsszínű)/(Оранжевый)

Przewód tłumienia zewnętrznego
Do linii tłumika nawigacyjnego systemu nawigacji samochodowej Panasonic lub do tłumika telefonu samochodowego.
Kabel externího ztlumení zvuku
Kabel k zařízení, které potřebuje ztlumit zvuk přístroje, například k navigačnímu systému nebo telefonu.
Külső némitó kábel
A Panasonic autó navigációs rendszer (Navi mute) némitó kábeljéhez vagy az autó telefon némitó vezetékéhez.
Внешний выводной провод для приглушения звука
K vývodu Navi Mute automobilní navigační soustavy «Panasonic» ili vývodu pro přigušení zvuku pro automobilního telefonu.

C3 : (Brązowy w czarne prążki)/(Hnědý s černým proužkem)/(Barna fekete csíkkal)/(Коричневый провод с черной полоской)
Przewód zewnętrznego zdalnego sterowania
Gdy używasz zdalnego sterowania innego niż firmy Panasonic, przed podłączeniem zapoznaj się ze wskazówkami producenta tego urządzenia.
Kabel externího dálkového ovládače
Pokud používáte externí dálkový ovládač od jiného výrobce, před zapojením tohoto výrobce zkontaktujte.
Külső távirányító vezérlő vezetéke
Ha nem Panasonic távirányítót használt, akkor a csatlakoztatás előtt forduljon a gyártóhoz.
Выводной провод внешнего дистанционного управления
В случае использования внешнего дистанционного управления, иного, чем марки «Panasonic», следует перед подключением обращаться к изготовителю продукции.

Przykład rozbudowy systemu: Podłączenie zmiennicza CD/Příklad modernizace systému: Připojení měniče disků CD/
Rendszer kibővítési példa: CD váltóhoz való csatlakoztatás/Пример повышения функции системы: Соединение с CD-чейнджером

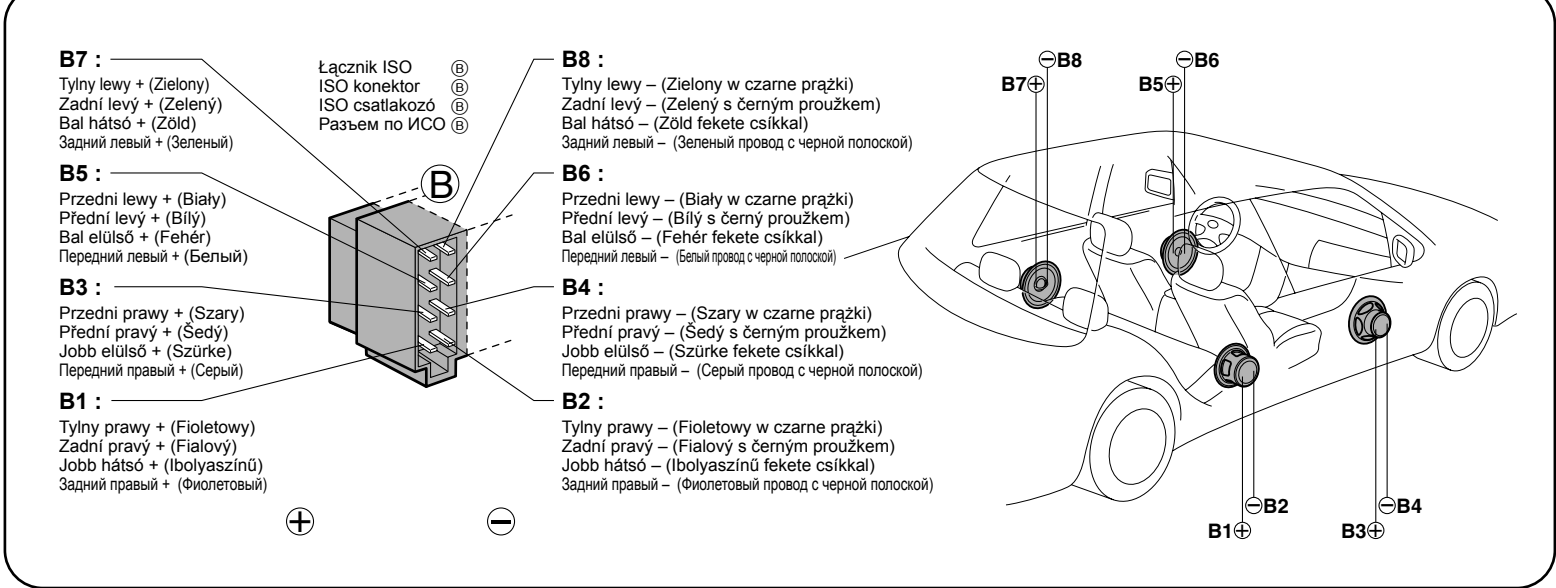
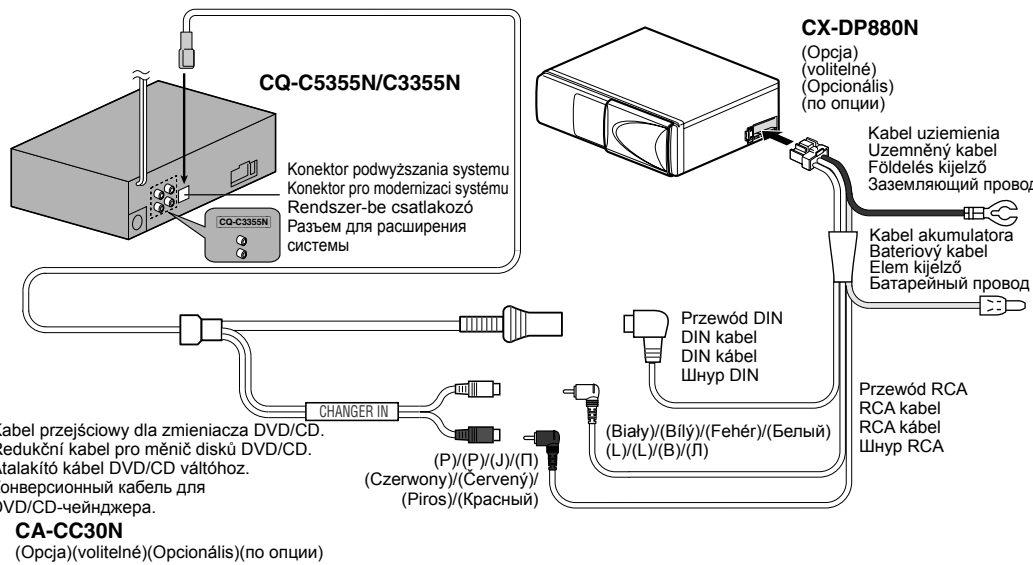

Podłączenie głośników/Zapojení reproduktorů/Hangszóró csatlakoztatás/Montáž elektroprzewodok громкоговорителей

Podłącz jak pokazano.
Zapojení provedte následovně.
A következőknek megfelelően csatlakoztassa.
Монтируют проводки так, как показано на рис. ниже.

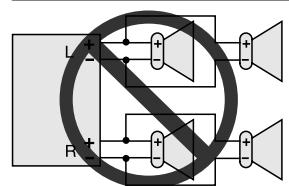
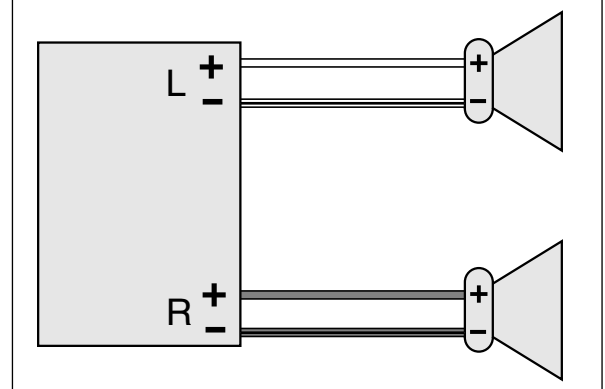

- Używaj wyłącznie nieuziemionych głośników. Dopuszczalne wejście mocy akustycznej: 50 W lub więcej Impedancja: 4 – 8 Ω
- **Używanie głośników niezgodnych ze specyfikacją może spowodować pojawienie się dymu, spalanie głośników lub ich uszkodzenie.**
- Odległość pomiędzy głośnikiem a wzmacniaczem: 30 cm lub więcej
- Používejte pouze neuzemněné reproduktory. Přípustný výkon 50 W nebo více Impedance: 4 – 8 Ω
- **Použití reproduktorů, které neodpovídají specifikacím, může způsobit jejich spálení, výstup kouře nebo jiné poškození.**
- Vzdálenost mezi reproduktorem a zesilovačem : 30 cm nebo více
- Csak földetlen hangszórókat használjon. Engedélyezett bemenet: 50 W vagy több Impedancia: 4 – 8 Ω
- **Az előírásnak nem megfelelő hangszórók használata tüzet, füstölést vagy a hangszórók károsodását okozhatja.**
- Az erősítő és a hangszóró közötti távolság: 30 cm vagy több
- Следует применять только незаземленные громкоговорители. Допускаемый вход: 50 W {Вт} или более Импеданс: От 4 – 8 Ω {Ом}
- **Использование колонок, не соответствующих техническим характеристикам, может привести к перегоранию, возникновению дыма или повреждению колонок.**
- Расстояние между громкоговорителями и усилителем: 30 cm {см} или более

- ⚠ Ostrzeżenie**
• Nie podłączaj więcej niż jednego zestawu głośnikowego do jednej pary przewodów głośnikowych. (z wyjątkiem gdy dla podłączenia do głośnika wysokotonowego)
- ⚠ Upozornění**
• Nezapojíte k jednomu kabelu více než jeden reproduktor. (kromě výškového reproduktoru)
- ⚠ Figyelmeztetés**
• Ne csatlakoztasson egyenél több hangszórót az egyes hangszóró vezetékekre. (kivéve ha magas sugárzott csatlakoztat)
- ⚠ Вниманіе**
• Нельзя подсоединять два или более громкоговорителя к одному набору выводных проводов громкоговорителя. (за исключением случая подсоединения к громкоговорителю для воспроизведения верхних частот)

- Nie używaj trójprzewodowych systemów głośnikowych ze wspólnym przewodem masy.
- Nepoužívejte reproduktorový systém se třemi vodiči a společným zemním kabelem.
- Ne használjon három vezetékes hangszóró rendszert, amelynek közös földeléses vezetéke van.
- Не следует применять трехпроводную громкоговорительную систему, имеющую общий заземляющий провод.

Złącze zasilania/Napájecí kabel/Feszültség csatlakozó/Silovoy raz'em

Norma ISO/Standardní ISO/ISO standard/Стандарт ISO

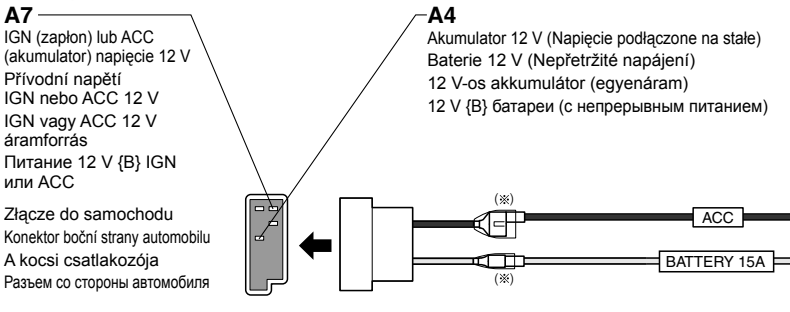

Samochód typu A/Typ automobilu A/"A" típusú gépkocsi/Автомобиль Тип А

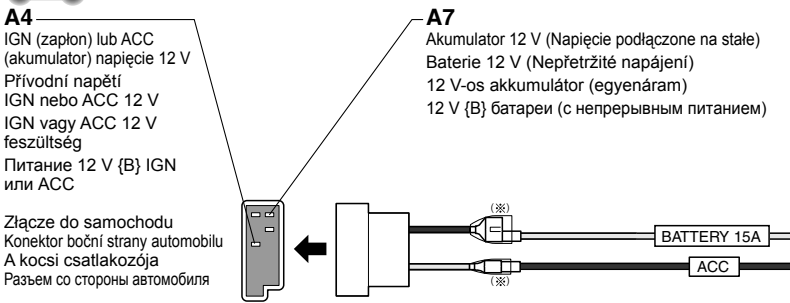

Samochód typu B/Typ automobilu B/"B" típusú gépkocsi/Автомобиль Тип В

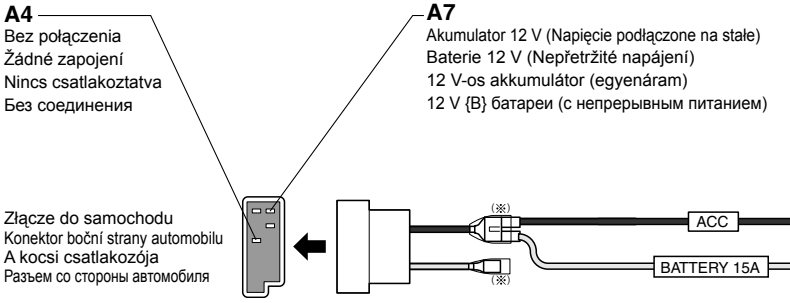

Ostrzeżenia (Złącze ISO)

- Układ igieł na złączu zasilania odpowiada standardowi ISO.
- Sprawdź czy układ igieł złącza w samochodzie odpowiada standardowi ISO.
- W wypadku samochodów typu A i B, zmień okablowanie dla przewodów czerwonego i żółtego jak pokazano poniżej.
- Po wykonaniu podłączenia zaizoluj odcinki oznaczone (*) taśmą izolacyjną.
- **Uwaga:** W wypadku samochodów innych niż typ A i B, skonsultuj się z lokalnym warsztatem samochodowym.

Upozornění (konektor ISO)

- Konfigurace koliků napájecího kabelu odpovídá normě ISO.
- Zkontrolujte, zda konfigurace koliků konektoru ve vašem automobilu odpovídá normě ISO.
- U automobilů typu A a B změňte elektroinstalaci červených a žlutých kabelů, jak je uvedeno níže.
- Po zapojení izolujte části označené (*) pomocí izolační pásky.
- **Poznámka:** U automobilů jiných typů nežli A a B konzultujte instalaci přístroje s prodejcem.

Figyelmeztetések (ISO csatlakozónál)

- A feszültség csatlakozó tűi elrendezése megfelel az ISO standardnak
- Kérjük ellenőrizze, hogy kocsijának csatlakozó tűinek elrendezése megfelel az ISO standardnak
- Az "A" és "B" típusú gépkocsiknál cserélje meg a piros és sárga vezetékek bekötését a lent bemutatottnak megfelelően.
- Bekötés után, szigetelje a (*)-al jelölt részt szigetelő szalaggal.
- **Megjegyzés:** Az "A" és "B" típusú gépkocsiktól eltérő típusok esetén, kérjen tanácsot a helyi autós szaküzletben.

Меры предосторожности (по разъему по ISO)

- Расположение контактов (штырьков) на силовом разъеме соответствует стандарту ISO.
- Следует проверить и убедиться, что расположение контактов (штырьков) на силовом разъеме в Вашем автомобиле соответствует стандарту ISO.
- Для автомобилей Типа А и Типа В следует применить красную и желтую проводки так, как показано на рис. ниже.
- По окончании монтажа проводок следует изолировать участки, обозначенные знаком (*), изоляционной лентой.
- **Примечание:** Для автомобилей иных типов, чем А и В, следует проконсультироваться с местным магазином или дилером по продаже автомобилей.

Panasonic

System Upgrade Guidebook
System-Upgrade-Handbuch
Guide pratique de mise à niveau de système
Systemuitbreidingsgids
Guidebok om systemuppgradering
Guida per il potenziamento del sistema
Guía de mejora del sistema
Systemopgraderingsvejledning
Przewodnik rozbudowy systemu
Návod k modernizaci systému
Rendszerfejlesztési kézikönyv
Инструкция по расширению системы

Model: **CQ-C5355N/**
CQ-C3355N/
CQ-C3305N

- For upgrading your system, read this manual carefully before use. This manual should be retained for future reference after read.
- Lesen Sie dieses Handbuch sorgfältig durch, bevor Sie ein System-Upgrade vornehmen. Bewahren Sie dieses Handbuch für späteres Nachschlagen auf.
- Veuillez lire attentivement ce mode d'emploi avant toute utilisation pour faire la mise à niveau du système. Conserver ce manuel dans un endroit sûr pour toute consultation ultérieure.
- Lees deze handleiding zorgvuldig door voor u uw systeem gaat uitbreiden. Bewaar deze handleiding na gebruik zodat u er later nog eens iets in op kunt zoeken.
- Vid uppgradering av systemet, läs igenom denna manual innan det tas i bruk. Spara denna manual för framtida referens efter genomläsning.
- Per potenziare il proprio sistema, leggere attentamente questo manuale prima dell'utilizzo. Questo manuale deve essere conservato per poterlo consultare in futuro dopo la lettura.
- Para efectuar la mejora de su sistema, lea detenidamente este manual antes de la utilización. Después de su lectura, deberá guardar este manual para poderlo consultar en el futuro.
- Læs denne brugsvejledning grundigt inden brugen angående opgradering af dit system. Behold denne brugsvejledning, så den kan anvendes til fremtidig reference.
- Zamin zaczniesz rozbudowę systemu, przeczytaj dokładnie tę instrukcję. Instrukcja ta powinna po przeczytaniu zostać zachowana do dalszego użytku w przyszłości.
- Předtím, než budete systém modernizovat, si pozorně přečtěte tento návod. Návod si uschovejte pro budoucí potřebu.
- Rendszerének fejlesztéséhez, alaposan olvassa át ezt a kézikönyvet. Átolvasás után őrizze meg ezt a kézikönyvet a jövőbeli információért.
- Для расширения Вашей системы просим тщательно читать данную перед использованием аппарата. Данную инструкцию следует хранить для дальнейшего пользования.

■ Перед использованием системы прочитайте инструкции по эксплуатации устройства и всех других компонентов вашей аудиосистемы. В них содержится информация по безопасному и эффективному использованию системы. Компания Panasonic не несет никакой ответственности за любые проблемы, возникающие в результате несоблюдения инструкций, приведенных в данном руководстве.

 **Этот значок предупреждает вас о наличии важных инструкций по эксплуатации и установке. Несоблюдение этих инструкций может привести к травме или смертельному исходу.**

■ В данном руководстве используются пиктограммы для информирования о безопасности изделия и предупреждения о потенциальных опасностях, которые могут возникнуть при неправильном подключении и эксплуатации устройства. Ниже приводится пояснение к пиктограммам. Для правильного использования данного руководства и системы очень важно, чтобы вы полностью понимали значение пиктограмм.

 **Этот значок предупреждает вас о наличии важных инструкций по эксплуатации и установке. Несоблюдение этих инструкций может привести к травме или материальному ущербу.**

Предупреждение

При использовании данного устройства соблюдайте следующие предосторожности.

❑ **Водитель не должен смотреть на дисплей или управлять системой во время управления автомобилем.**

Просмотр дисплея или управление системой отвлекает взгляд водителя, и он не смотрит вперед, что может привести к авариям. Перед просмотром дисплея или управлением системой всегда останавливайте автомобиль в безопасном месте и ставьте его на стояночный тормоз.

❑ **Используйте правильное питание устройства.** Это изделие предназначено для работы в автомобильных системах с напряжением 12 V {B} постоянного тока с минусом на массу. Никогда не используйте данное изделие с другими электрическими системами, особенно с бортовой системой питания 24 V {B} постоянного тока.

❑ **Храните батареи и изолирующую пленку в местах, недоступных для детей.**

Батареи и изолирующая пленка может быть проглочена ребенком, поэтому храните их в недоступном месте. В случае проглатывания батарейки ребенком, немедленно обратитесь к врачу.

❑ **Оберегайте механизм деки компакт-дисков.** Не допускайте попадания каких-либо инородных предметов в паз компакт-диска данного устройства.

❑ **Не разбирайте и не меняйте конструкцию устройства.** Не разбирайте, не меняйте конструкцию и не пытайтесь самостоятельно ремонтировать устройство. При необходимости ремонта, обращайтесь к вашему дилеру или в авторизованный сервисный центр Panasonic.

❑ **Не пользуйтесь неисправным устройством.** Если устройство неисправно (нет питания, нет звука) или находится в ненормальном состоянии (попадание инородных предметов, воздействие воды, возникновение дыма или запаха), незамедлительно выключите его и обратитесь к вашему дилеру.

❑ **Пульт дистанционного управления не должен валяться в машине.** Если пульт дистанционного управления будет валяться в машине, он может упасть на пол во время движения, попасть под педаль тормоза и привести к аварии.

❑ **Замена предохранителя допускается только квалифицированным обслуживающим персоналом.** При перегорании предохранителя устранив причину и замените предохранителем, рекомендуемым для этого устройства, обратившись к квалифицированному специалисту. Неправильная замена предохранителя может привести к возникновению дыма, пожара и повреждению устройства.

При установке соблюдайте следующие предупреждения.

❑ **Перед установкой отсоедините провод от минусовой (-) клеммы аккумулятора.**

Подключение и установка с подключенной минусовой (-) клеммой аккумулятора могут привести к поражению электрическим током и травме в результате короткого замыкания.

На некоторых автомобилях, оборудованных электрической системой безопасности, используются специальные процедуры отключения клемм аккумулятора.

НЕСОБЛЮДЕНИЕ ПРОЦЕДУРЫ ОТКЛЮЧЕНИЯ КЛЕММ АККУМУЛЯТОРА МОЖЕТ ПРИВЕСТИ К НЕПРЕДНАМЕРЕННОМУ ВКЛЮЧЕНИЮ ЭЛЕКТРИЧЕСКОЙ СИСТЕМЫ БЕЗОПАСНОСТИ, ВОЗМОЖНОМУ ПОВРЕЖДЕНИЮ АВТОМОБИЛЯ И ЛИЧНОЙ ТРАВМЕ ИЛИ СМЕРТЕЛЬНОМУ ИСХОДУ.

❑ **Никогда не используйте компоненты, связанные с безопасностью, для установки, заземления и других подобных действий.**

Не используйте компоненты автомобиля, связанные с его безопасностью (топливный бак, тормоза, подвеску, рулевое колесо, педали, подушку безопасности и т. п.), для электрического подключения или монтажа данного изделия или его принадлежностей.

❑ **Запрещено устанавливать изделие в месте, где оно может помешать работе подушки безопасности.**

❑ **Перед установкой изделия убедитесь в отсутствии патрубков, топливного бака, электрических проводов и других компонентов в месте установки.**

Если вам необходимо сделать отверстие в корпусе автомобиля для крепления изделия, сначала проверьте расположение жгутов проводов, топливного бака и электропроводки. Затем, при возможности, делайте отверстие, начиная снаружи.

❑ **Никогда не устанавливайте изделие в месте, где оно может уменьшать ваше поле зрения.**

❑ **Никогда не используйте провод питания для подачи питания на другое оборудование.**

❑ **После установки и подключения изделия вам необходимо проверить нормальную работу электрооборудования автомобиля.**

Использование оборудования в ненормальных условиях может привести к пожару, поражению электрическим током или дорожной аварии.

❑ **Перед установкой устройства в автомобиле, оборудованном подушками безопасности, ознакомьтесь со всеми предупреждениями и предостережениями изготовителя автомобиля.**

❑ **Убедитесь, что провода устройства не мешают управлению, посадке и выходу из автомобиля.**

❑ **Во избежание короткого замыкания заизолируйте все оголенные провода.**

Предостережение

При использовании данного устройства соблюдайте следующие предосторожности.

❑ **Громкость устройства должна быть установлена на соответствующем уровне.**

Громкость устройства должна быть на таком уровне, чтобы во время управления автомобилем вы могли слышать все сигналы.

❑ **Данное устройство предназначено для использования только в автомобилях.**

❑ **Не пользуйтесь устройством в течение длительного времени при выключенном двигателе.**

Длительное использование аудиосистемы с выключенным двигателем приведет к разряду аккумулятора.

❑ **Не подвергайте устройство воздействию прямых солнечных лучей или повышенного тепла.**

Это может привести к повышению температуры внутри устройства и последующему образованию дыма, возгоранию или другому повреждению устройства.

❑ **Не используйте устройство в местах, где оно может подвергнуться воздействию воды, влаги или пыли.** Воздействие воды, влаги или пыли на устройство может привести к возникновению дыма, пожара или повреждению устройства. Обращайте особое внимание на недопустимость намачивания устройства в автомобильных мойках или в дождливые дни.

❑ **Перед завершением подключения к разъемам AUX устройства установите достаточно низкий уровень громкости.**

Несоблюдение этого требования может привести к возникновению громких помех или повреждению ваших колонок и слуха. Прямое подключение колонок/наушников к выходу внешнего устройства без делителя мощности может привести к искажению звука или повреждению подключенного внешнего устройства.

При установке соблюдайте следующие предосторожности.

❑ **Доверяйте подключение и установку только квалифицированному обслуживающему персоналу.**

Установка данного устройства требует специальных навыков и опыта. Для обеспечения максимальной безопасности устанавливайте его у дилера. Компания Panasonic не несет ответственности за возникновение проблем при самостоятельной установке устройства.

❑ **Соблюдайте инструкции по установке и подключению устройства.**

Несоблюдение инструкций по надлежащей установке и подключению устройства может привести к несчастному случаю или пожару.

❑ **Будьте осторожны, чтобы не повредить провода.**

Во время подключения будьте осторожны, чтобы не повредить провода. Не допускайте их заземления в корпусе автомобиля, винтами или движущимися деталями, такими, как салазки сидения. Не царапайте, не тяните, не изгибайте и не скручивайте провода. Не прокладывайте их рядом с источниками тепла и не устанавливайте на них тяжелые предметы. Если провода необходимо проложить через острые металлические края, защитите провода, изолировав их виниловой лентой или другими подобными средствами.

❑ **Для установки используйте рекомендуемые детали и инструменты.**

Для установки устройства используйте прилагаемые или рекомендуемые детали и соответствующие инструменты. Использование других деталей может привести к внутреннему повреждению устройства. Неправильная установка может привести к аварии, неисправности или пожару.

❑ **Не блокируйте вентиляционные отверстия или теплоотводящие пластины устройства.**

Их блокирование приведет к перегреву внутренних компонентов устройства и может привести к пожару или другим повреждениям.

❑ **Не устанавливайте устройство в неустойчивом месте или в месте, подверженном сильной вибрации.**

Избегайте устанавливать устройство на значительно наклоненных или искривленных поверхностях. При неустойчивой установке устройство может упасть во время движения и привести к аварии или травме.

❑ **Угол установки**

Устройство должно устанавливаться в горизонтальном положении с передним краем, поднятым на соответствующий угол, но не более 30°.

Пользователь должен помнить, что в некоторых регионах место установки устройства может подпадать под действие ограничений. Для дополнительной информации обращайтесь к вашему дилеру.

❑ **Для обеспечения безопасности пользуйтесь перчатками. Перед установкой убедитесь в завершении подключения.**

❑ **Во избежание повреждения устройства не подключайте разъем питания до полного завершения подключения.**

❑ **Не подключайте более одной колонки к одному комплекту проводов выхода на колонку. (за исключением подключения динамика высоких частот)**

При обращении с батареей пульта дистанционного управления соблюдайте следующие меры предосторожности.

CC-C5355N

• Используйте только указанную батарею (CR2025).

• Полярность батареи должна совпадать с метками (+) и (-) в корпусе батареи.

• Заменяйте разряженную батарею как можно быстрее.

• Извлеките батарею из пульта дистанционного управления, если пульт не будет использоваться в течение длительного времени.

• Перед утилизацией или хранением изолируйте батарею (поместив ее в пластиковый мешок или обернув ее виниловой лентой).

• Утилизируйте батарею в соответствии с местными нормативными требованиями.

• Не разбирайте, не нагревайте и не замыкайте контакты батареи между собой. Не бросайте батарею в огонь или воду.

В случае утечки батареи

• Тщательно сотрите электролит с корпуса для батареи и установите новую батарею.

• Если какая-либо часть вашего тела или одежды соприкасалась с электролитом батареи, промойте место контакта большим количеством воды.

• Если электролит попал в глаза, промойте их большим количеством воды и обратитесь к врачу.

Также обратитесь к инструкциям по безопасности дополнительных устройств.

Данная книга является руководством пользователя, в котором объясняется эксплуатация вашего головного устройства и пульта дистанционного управления, приобретенных в качестве дополнительного оборудования, когда головное устройство подключается к дополнительным устройствам. (Пульт дистанционного управления → Инструкция по эксплуатации)

Управляемые головные устройства

- CQ-C5355N
(Обозначение в данной книге: **CQ-C5355N**)
- CQ-C3355N/CQ-C3305N
(Обозначение в данной книге: **CQ-C3355N/CQ-C3305N**)
Все иллюстрации в данном руководстве представляют модель CQ-C3355N, если не указано другого.

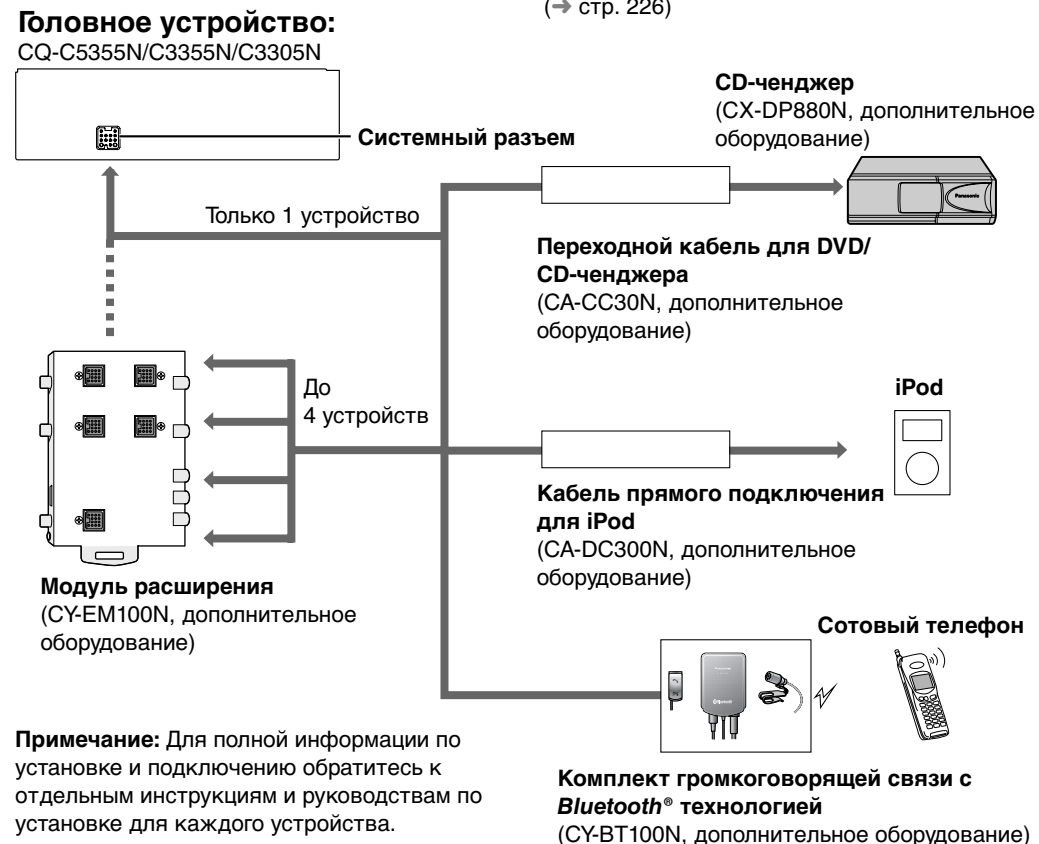
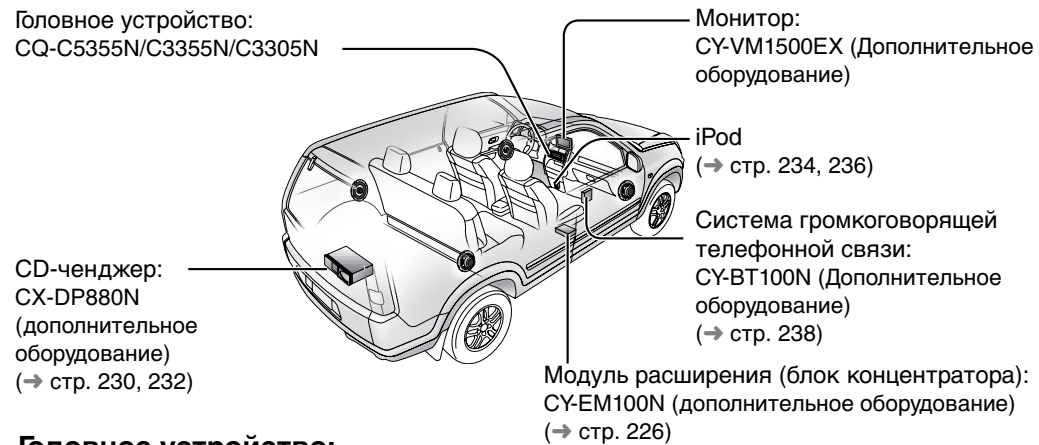

English	2
Deutsch	22
Français	42
Nederlands	62
Svenska	82
Italiano	102
Español	122
Dansk	142
Polski	162
Češky	182
Magyar	202

Русский

• Информация по технике безопасности	222
• Перед тем, как ознакомиться с этими инструкциями	224

• Общие положения	226
• CD-чэнджер	230
• Управление iPod	234
• Система громкоговорящей телефонной связи	238

• Устранение неисправностей	240
-----------------------------	-----

CD-чэнджер

Дополнительный адаптер (переходной кабель для DVD/CD-чэнджера: CA-CC30N) позволяет вам подключать дополнительный CD-чэнджер Panasonic (CX-DP880N). Для дополнительной информации обратитесь к инструкциям по эксплуатации CD-чэнджера. (→ стр. 230, 232)

Примечание:

- Данное устройство не поддерживает DVD-чэнджер из-за недостаточного места для отображения или по другим причинам.

iPod

Дополнительный адаптер (кабель непосредственного подключения для iPod: CA-DC300N) позволяет вам подключать дополнительные устройства серии iPod. (→ стр. 234, 236)

Могут подключаться только устройства iPod, оборудованные разъемом подключения. Последующая информация об управляемых устройствах iPod приводится ниже.

Управляемый iPod/версия программного обеспечения

- 3-е поколение iPod/версия 2.3
- 4-е поколение iPod/версия 3.1.1
- 5-е поколение iPod/версия 1.2 (воспроизведение видео не поддерживается.)
- iPod фото/версия 1.2.1
- iPod мини/версия 1.4.1
- iPod нано/версия 1.2

* Проверка работы выполнялась с программным обеспечением, доступным на конец сентября 2006 года. Мы не гарантируем работы с нашими последующим изделиями или обновленным программным обеспечением.

iPod является торговой маркой Apple Computer, Inc., зарегистрированной в США и других странах.

Система громкоговорящей телефонной связи

Вы можете подключить дополнительную систему громкоговорящей телефонной связи (Комплект громкоговорящей связи с технологией Bluetooth®: CY-BT100N). Для дополнительной информации обратитесь к руководству по эксплуатации системы громкоговорящей телефонной связи. (→ стр. 238)

Примечание: Данное устройство предназначено **только для приема вызовов**. Оно не может осуществлять вызовы.

Bluetooth®

Марка в виде слова Bluetooth и логотип принадлежит компании Bluetooth SIG, Inc. и любое использование таких марок компанией Matsushita Electric Industrial Co., Ltd. осуществляется по лицензии. Другие торговые марки и торговые названия принадлежат их соответствующим владельцам.

Модуль расширения (блок концентратора)

Вы можете подключить дополнительный модуль расширения (блок концентратора) (CY-EM100N). Подключение модуля расширения позволяет вам одновременно подключать как дополнительные устройства, упоминаемые ранее, так и как другие аудио/видео устройства. Для дополнительной информации обратитесь к инструкциям по эксплуатации модуля расширения.

Подключаемые устройства

- CD-чэнджер (макс. 1)
- iPod (макс. 2)
- Система громкоговорящей телефонной связи (макс. 1)

Примечание: Условия реализации дополнительных устройств варьируются в зависимости от стран и регионов. Для дополнительной информации обратитесь к вашему дилеру.

CQ-C5355N

При каждом нажатии на клавишу [SOURCE] источник меняется следующим образом.



Когда модуль расширения подключен к системному разъему

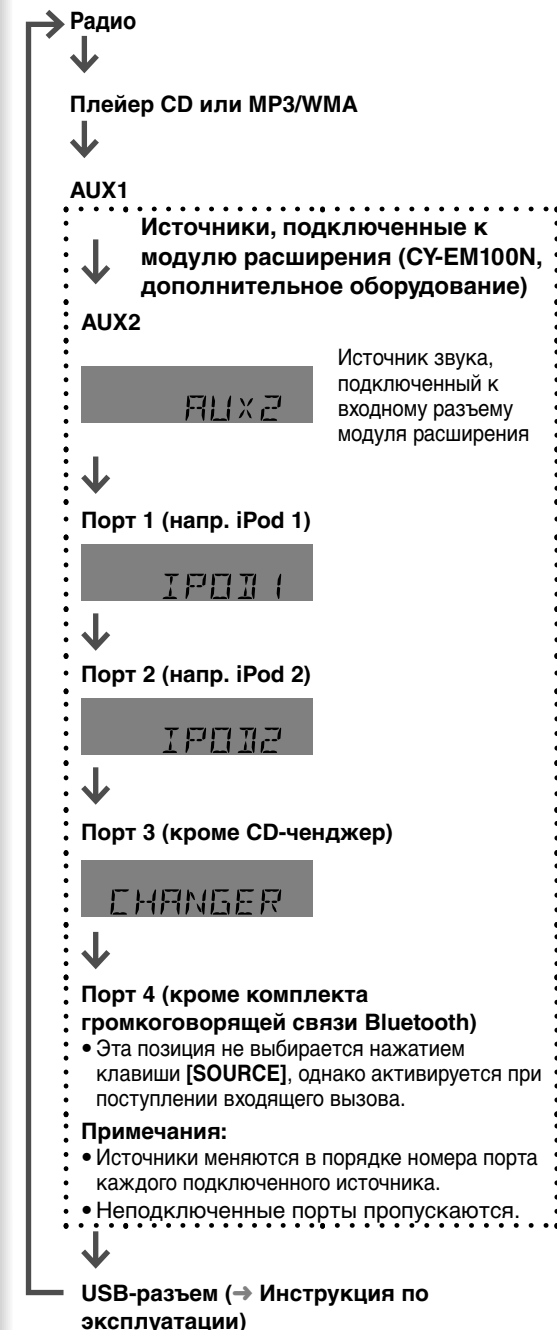

Когда дополнительное устройство подключено к системному разъему

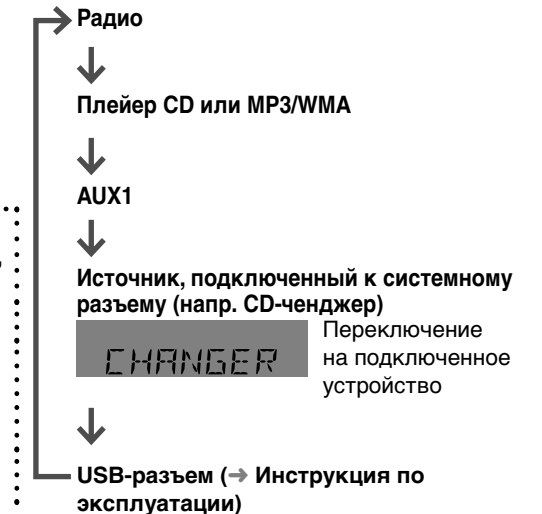

CQ-C3355N

При каждом нажатии на клавишу [SOURCE] источник меняется следующим образом.



Когда модуль расширения подключен к системному разъему

Когда дополнительное устройство подключено к системному разъему

Выбор источника (SOURCE)

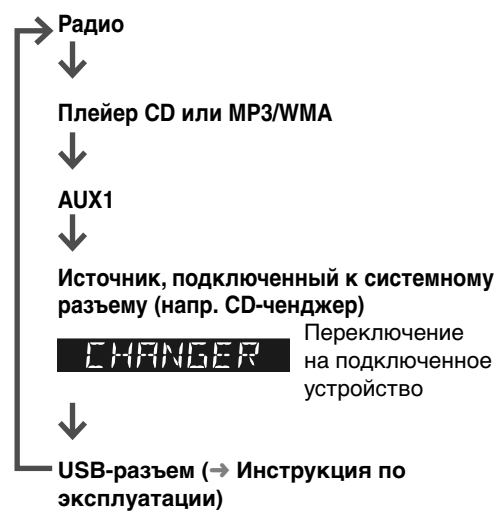
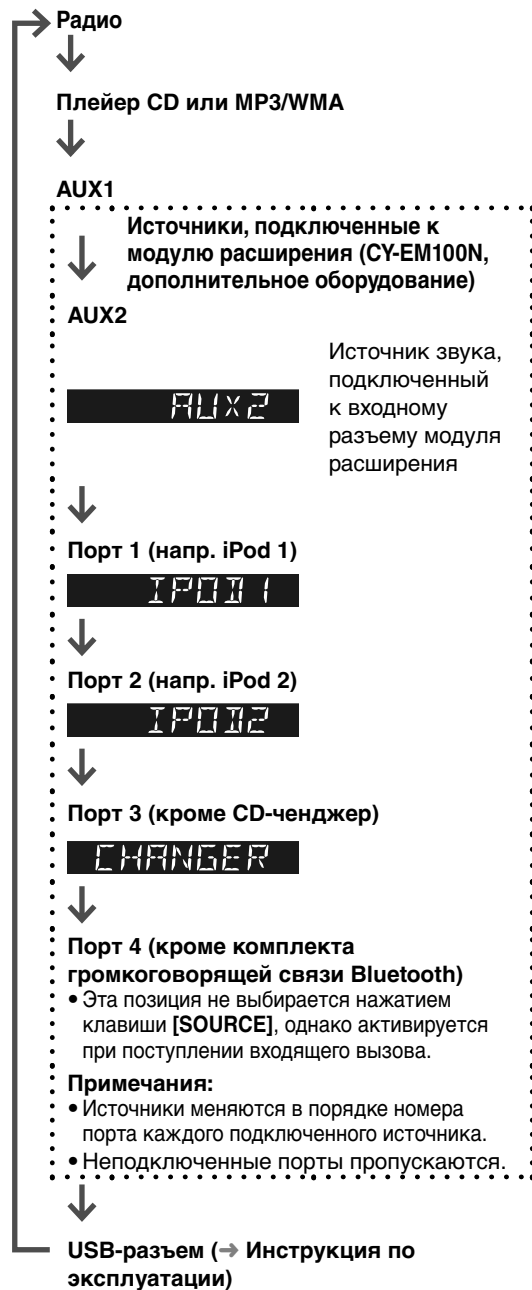

Источник звука, подключенный к входному разъему модуля расширения

Переключение на подключенное устройство

CQ-C3305N

При каждом нажатии на клавишу [SOURCE] источник меняется следующим образом.



Когда модуль расширения подключен к системному разъему

Когда дополнительное устройство подключено к системному разъему

Выбор источника (SOURCE)

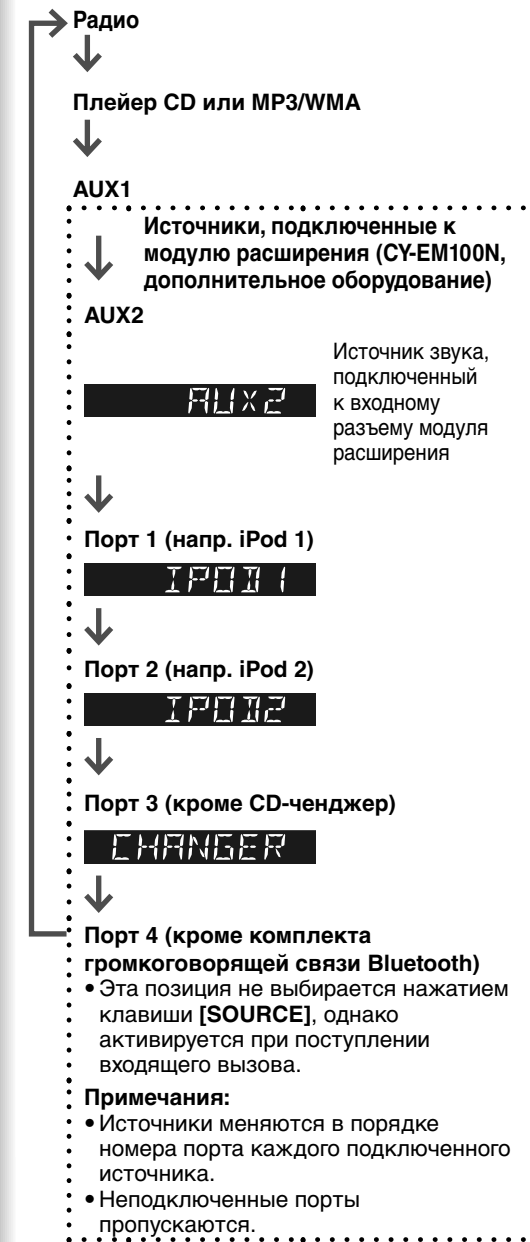

Источник звука, подключенный к входному разъему модуля расширения

Переключение на подключенное устройство

Подключенный дополнительный CD-ченджер может управляться этим устройством.

1 Установите магазин дисков (диски).

При установленном магазине нажмите на клавишу **[SOURCE]** для выбора режима CD-ченджера.

Устройство распознает магазин и начнет воспроизведение автоматически.

2 Выберите желаемую часть для воспроизведения.

Выбор диска

[^] (DISC): Следующий диск
[v] (DISC): Предыдущий диск

Выбор дорожки

[▶▶] (TRACK): Следующая дорожка
[◀◀] (TRACK): Предыдущая дорожка (нажмите дважды)

Примечание: Удерживайте нажатой для быстрого перехода вперед/назад.



Индикаторы режима воспроизведения

Светятся, когда активируется каждый режим.

- R▶** Произвольное воспроизведение
- REP** Повторное воспроизведение
- DISC** Произвольное, повторное, обзорное воспроизведение диска

Светится при подключении ченджера.



Дорожка Время Номер диска

Нажмите **[DISP]**.

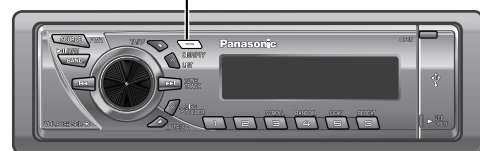
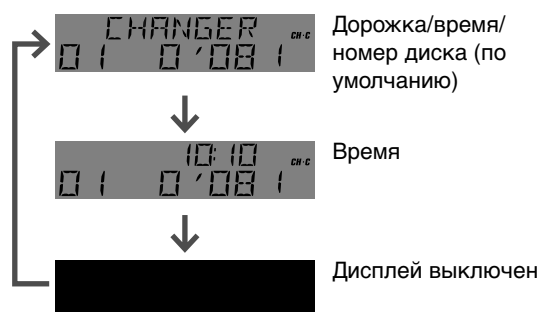

Произвольное воспроизведение

Все имеющиеся дорожки воспроизводятся в произвольной последовательности. Нажмите **[4] (RANDOM)**. **R▶** загорится. Нажмите еще раз для отмены.

Произвольное воспроизведение диска

Все имеющиеся дорожки текущего диска воспроизводятся в произвольной последовательности.

Держите нажатой клавишу **[4] (RANDOM)** более 2 секунд. **DISC R▶** загорится. Удерживайте еще раз для отмены.

Обзорное воспроизведение

Последовательно воспроизводятся первые 10 секунд каждой дорожки. Нажмите **[5] (SCAN)**. Нажмите еще раз для отмены.

Прямой доступ

Непосредственный выбор диска.

- Пример:** диск номер 5
- 1 Нажмите **[#] (NUMBER)**.
 - 2 Нажмите **[5]**.
 - 3 Нажмите **[SET]**.



Примечания:

- Для приостановки прямого выбора нажмите **[DISP]**.
- Произвольное, обзорное и повторное воспроизведение, а также произвольное, обзорное и повторное воспроизведение диска аннулируются нажатием на клавишу **[#]**.

- Через CD-ченджер устройство не поддерживает следующие функции.
 - **Воспроизведение дисков CD-RW.** (за исключением случая, когда подключен CX-DP880N)
 - **Воспроизведение MP3/WMA.**
 - **Отображение текста CD.**
- В режиме CD-ченджера функция паузы не работает.

Обзорное воспроизведение диска

Со следующего диска последовательно воспроизводятся первые 10 секунд первой дорожки всех дисков. Держите нажатой клавишу **[5] (SCAN)** более 2 секунд. **DISC** загорится. Удерживайте еще раз для отмены.

Повторное воспроизведение

Повторяется текущая дорожка. Нажмите **[6] (REPEAT)**. **REP** загорится. Нажмите еще раз для отмены.

Повторное воспроизведение диска

Повторяется текущий диск. Держите нажатой клавишу **[6] (REPEAT)** более 2 секунд. **DISC REP** загорится. Удерживайте еще раз для отмены.

Подключенный дополнительный CD-ченджер может управляться этим устройством.

1 Установите магазин дисков (диски).

При установленном магазине нажмите на клавишу **[SOURCE]** для выбора режима CD-ченджера.

Устройство распознает магазин и начнет воспроизведение автоматически.

2 Выберите желаемую часть для воспроизведения.



Выбор диска

[^] (DISC): Следующий диск

[v] (DISC): Предыдущий диск

Выбор дорожки

[▶▶] (TRACK): Следующая дорожка

[◀◀] (TRACK): Предыдущая дорожка (нажмите дважды)

Примечание: Удерживайте нажатой для быстрого перехода вперед/назад.

Индикаторы режима воспроизведения

Светятся, когда активируется каждый режим.

- R▶** Произвольное воспроизведение
- REP** Повторное воспроизведение
- DISC** Произвольное, повторное, обзорное воспроизведение диска

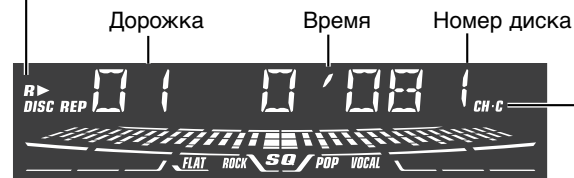

Дорожка Время Номер диска

Светится при подключении ченджера.

Нажмите **[DISP]**.



Примечания:

- При воспроизведении дисков CD-R могут отмечаться сбои. Обратитесь к разделу "Примечания по CD-дискам/CD-носителям (CD-ROM, CD-R, CD-RW)": (→ Инструкция по эксплуатации)

• Через CD-ченджер устройство не поддерживает следующие функции.

- **Воспроизведение дисков CD-RW.** (за исключением случая, когда подключен CX-DP880N)
- **Воспроизведение MP3/WMA.**
- **Отображение текста CD.**
- В режиме CD-ченджера функция паузы не работает.

Произвольное воспроизведение

Все имеющиеся дорожки воспроизводятся в произвольной последовательности. Нажмите **[4] (RANDOM)**. **R▶** загорится. Нажмите еще раз для отмены.

Произвольное воспроизведение диска

Все имеющиеся дорожки текущего диска воспроизводятся в произвольной последовательности.

Держите нажатой клавишу **[4] (RANDOM)** более 2 секунд. **DISC R▶** загорится.

Удерживайте еще раз для отмены.

Обзорное воспроизведение

Последовательно воспроизводятся первые 10 секунд каждой дорожки.

Нажмите **[5] (SCAN)**. Нажмите еще раз для отмены.

Обзорное воспроизведение диска

Со следующего диска последовательно воспроизводятся первые 10 секунд первой дорожки всех дисков.

Держите нажатой клавишу **[5] (SCAN)** более 2 секунд. **DISC** загорится. Удерживайте еще раз для отмены.

Повторное воспроизведение

Повторяется текущая дорожка.

Нажмите **[6] (REPEAT)**. **REP** загорится. Нажмите еще раз для отмены.

Повторное воспроизведение диска

Повторяется текущий диск.

Держите нажатой клавишу **[6] (REPEAT)** более 2 секунд. **DISC REP** загорится. Удерживайте еще раз для отмены.

Подключение дополнительного прямого кабеля подключения для iPod (CA-DC300N) позволяет пользователям управлять iPod, включая выбор файлов и изменение последовательности воспроизведения файлов при помощи клавиш устройства.

1 Подключите iPod.

2 Нажмите **[SOURCE]** для выбора режима iPod. Начнется воспроизведение.

Примечание: Если воспроизведение не началось, нажмите **[BAND] (▶||)**.

3 Выберите желаемую часть для воспроизведения.

Выбор файлов

[▶▶]: Следующий файл
[◀◀]: Начало текущего файла
 Для воспроизведения предыдущего файла нажмите дважды.

Примечания:

- Удерживайте нажатой для быстрого перехода вперед/назад.
- Когда быстрое перемещение вперед достигнет конца файла или быстрое перемещение назад достигнет начала файла, начнется нормальное воспроизведение, даже, если клавиша быстрого перемещения вперед или назад нажата.



Пауза

Нажмите **[BAND] (▶||)**.
 Нажмите еще раз для отмены.

1 Нажмите **[^] (LIST)** для активации функции выбора режима воспроизведения.

2 Поверните **[VOL]** по часовой стрелке или против часовой стрелки для регулирования.

PLAYLIST: Воспроизведение списка воспроизведения (по умолчанию)
ARTIST: Воспроизведение по исполнителю
ALBUM: Воспроизведение альбома

3 Нажмите **[VOL] (PUSH SEL: Выбор)** для определения выбора.

4 Поверните **[VOL]** по часовой стрелке или против часовой стрелки для выбора воспроизведения музыкального произведения.

5 Нажмите **[VOL] (PUSH SEL: Выбор)** для определения выбора.

Примечание: Для выбора режима воспроизведения в действии 2 нажмите **[^] (LIST)**.

Примечания:

- Для возврата к обычному режиму нажмите **[DISP]**.
- Файлы без названия альбома или имени исполнителя не будут воспроизводиться в режиме воспроизведения альбом или исполнителя соответственно.

Индикаторы режима воспроизведения

Светятся, когда активируется каждый режим.
REP Повторное воспроизведение
R▶ Произвольное воспроизведение (песни)
 Мигает, когда активируется каждый режим.
R▶ Произвольное воспроизведение (альбомы)

Номер iPod, 1 (iPod 1)/2 (iPod 2),
 Светится при подключенном модуле расширения (CY-EM100N).
 Загорается при подключении прямого кабеля iPod (CA-DC300N).

Указатель файла
 (Текущий файл/Все файлы)
 Показывается число вплоть до 999.

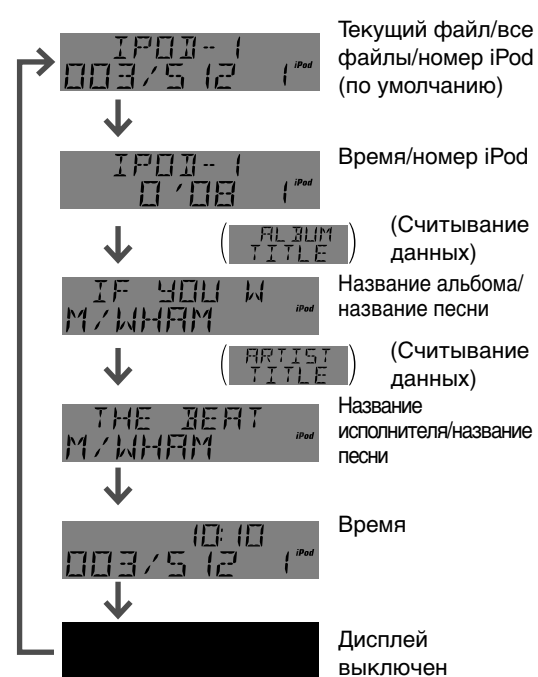

Нажмите **[DISP]**.

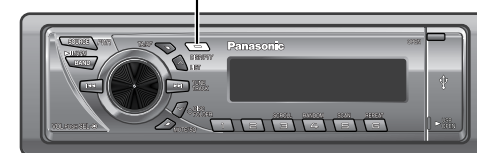

Примечания:

- Для второго круга прокрутки во время показа текста нажмите **[3] (SCROLL)**. Если число показываемых символов 8 или менее, символы не будут прокручиваться на дисплее.
- На дисплее показывается "NO TEXT" при отсутствии информации.
- Название может отображаться неправильно, если его длина превышает 250 буквенно-цифровых символов.

Повторное воспроизведение

Повторяется текущий файл.
 Нажмите **[6] (REPEAT)**. **REP** загорится.
 Нажмите еще раз для отмены.

Примечание: Функция повтора всех произведений iPod всегда активируется и не может быть отменена с данного устройства.

Произвольное воспроизведение

Функция произвольного воспроизведения iPod соответствует функции произвольного воспроизведения (RANDOM) данного устройства.

Песни

Все имеющиеся файлы воспроизводятся в произвольной последовательности.

Нажмите **[4] (RANDOM)**. **R▶** загорится.
 Нажмите еще раз для отмены.

Альбомы

Все имеющиеся альбомы воспроизводятся в произвольной последовательности.

Держите нажатой клавишу **[4] (RANDOM)** более 2 секунд. **R▶** мигает.
 Удерживайте еще раз для отмены.

Примечания:

• Могут подключаться только устройства iPod, оборудованные разъемом подключения. Дополнительная информация об управляемом устройстве iPod приводится ниже.

Управляемый iPod/версия программного обеспечения

- 3-е поколение iPod/версия 2.3
- 4-е поколение iPod/версия 3.1.1
- 5-е поколение iPod/версия 1.2 (воспроизведение видео не поддерживается.)
- iPod фото/версия 1.2.1
- iPod мини/версия 1.4.1
- iPod нано/версия 1.2

* Проверка работы выполнялась с программным обеспечением, доступным на конец сентября 2006 года. Мы не гарантируем работы с нашими последующим изделиями или обновленным

программным обеспечением.

- Отключение iPod должно осуществляться только после выключения двигателя автомобиля (поворот ключа зажигания в положение ВЫКЛ). В подключенном состоянии iPod может не выключиться, что приведет к разряду батареи.
- Когда iPod подключен к устройству, не подключайте к нему какого-либо дополнительного оборудования, например, пульта дистанционного управления iPod или наушников. В работе устройства могут возникнуть неполадки.
- Подключайте данное устройство после уменьшения громкости iPod.
- На дисплее будет показываться "NO IPOD" до тех пор, пока iPod не будет распознан после его подключения, не будет включено питание основного устройства или не будет выбран источник на основном устройстве. Это не свидетельствует о какой-либо неисправности основного устройства.
- Мы не гарантируем работу всех функций подключаемых устройств.

Подключение дополнительного прямого кабеля подключения для iPod (CA-DC300N) позволяет пользователям управлять iPod, включая выбор файлов и изменение последовательности воспроизведения файлов при помощи клавиш устройства.

1 Подключите iPod.

2 Нажмите **[SOURCE]** для выбора режима iPod. Начнется воспроизведение.

Примечание: Если воспроизведение не началось, нажмите **[BAND] (▶||)**.

3 Выберите желаемую часть для воспроизведения.

Выбор файлов

[▶▶]: Следующий файл
[◀◀]: Начало текущего файла
 Для воспроизведения предыдущего файла нажмите дважды.

Примечания:

- Удерживайте нажатой для быстрого перехода вперед/назад.
- Когда быстрое перемещение вперед достигнет конца файла или быстрое перемещение назад достигнет начала файла, начнется нормальное воспроизведение, даже, если клавиша быстрого перемещения вперед или назад нажата.



Пауза

Нажмите **[BAND] (▶||)**.
 Нажмите еще раз для отмены.

1 Нажмите **[^] (LIST)** для активации функции выбора режима воспроизведения.

2 Поверните **[VOL]** по часовой стрелке или против часовой стрелки для регулирования.

PLAYLIST: Воспроизведение списка воспроизведения (по умолчанию)

① ARTIST: Воспроизведение по исполнителю

ALBUM: Воспроизведение альбома

4 Поверните **[VOL]** по часовой стрелке или против часовой стрелки для выбора воспроизведения музыкального произведения.

5 Нажмите **[VOL] (PUSH SEL: Выбор)** для определения выбора.

Примечание: Для выбора режима воспроизведения в действии 2 нажмите **[^] (LIST)**.

Примечания:

- Для возврата к обычному режиму нажмите **[DISP]**.
- Файлы без названия альбома или имени исполнителя не будут воспроизводиться в режиме воспроизведения альбом или исполнителя соответственно.

Индикаторы режима воспроизведения
 Светятся, когда активируется каждый режим.
[REP] Повторное воспроизведение
[R] Произвольное воспроизведение (песни)
 Мигает, когда активируется каждый режим.
[R] Произвольное воспроизведение (альбомы)

Указатель файла (Текущий файл/Все файлы)
 Показывается число вплоть до 999.



Загорается при подключении прямого кабеля iPod (CA-DC300N).

Номер iPod, 1 (iPod 1)/2 (iPod 2),
 Светится при подключенном модуле расширения (CY-EM100N).

Примечания:

• Могут подключаться только устройства iPod, оборудованные разъемом подключения. Дополнительная информация об управляемом устройстве iPod приводится ниже.

Управляемый iPod/версия программного обеспечения

- 3-е поколение iPod/версия 2.3
- 4-е поколение iPod/версия 3.1.1
- 5-е поколение iPod/версия 1.2 (воспроизведение видео не поддерживается.)
- iPod фото/версия 1.2.1
- iPod мини/версия 1.4.1
- iPod нано/версия 1.2

* Проверка работы выполнялась с программным обеспечением, доступным на конец сентября 2006 года. Мы не гарантируем работы с нашими последующим изделиями или обновленным программным обеспечением.

• Отключение iPod должно осуществляться только после выключения двигателя автомобиля (поворот ключа зажигания в положение ВЫКЛ). В подключенном состоянии iPod может не выключиться, что приведет к разряду батареи.

• Когда iPod подключен к устройству, не подключайте к нему какого-либо дополнительного оборудования, например, пульта дистанционного управления iPod или наушников. В работе устройства могут возникнуть неполадки.

• Подключайте данное устройство после уменьшения громкости iPod.

• На дисплее будет показываться "NO IPOD" до тех пор, пока iPod не будет распознан после его подключения, не будет включено питание основного устройства или не будет выбран источник на основном устройстве. Это не свидетельствует о какой-либо неисправности основного устройства.

• Мы не гарантируем работу всех функций подключаемых устройств.



Нажмите **[DISP]**.



Примечания:

- Для второго круга прокрутки во время показа текста нажмите **[3] (SCROLL)**. Если число показываемых символов 8 или менее, символы не будут прокручиваться на дисплее.
- На дисплее показывается "NO TEXT" при отсутствии информации.
- Название может отображаться неправильно, если его длина превышает 250 буквенно-цифровых символов.

Повторное воспроизведение

Повторяется текущий файл. Нажмите **[6] (REPEAT)**. **[REP]** загорится. Нажмите еще раз для отмены.

Примечание: Функция повтора всех произведений iPod всегда активируется и не может быть отменена с данного устройства.

Произвольное воспроизведение

Функция произвольного воспроизведения iPod соответствует функции произвольного воспроизведения (RANDOM) данного устройства.

Песни

Все имеющиеся файлы воспроизводятся в произвольной последовательности.

Нажмите **[4] (RANDOM)**. **[R]** загорится. Нажмите еще раз для отмены.

Альбомы

Все имеющиеся альбомы воспроизводятся в произвольной последовательности.

Держите нажатой клавишу **[4] (RANDOM)** более 2 секунд. **[R]** мигает. Удерживайте еще раз для отмены.

Перед использованием прочитайте "Информацию по безопасности" в руководстве по эксплуатации системы громкоговорящей телефонной связи.

Подключение системы громкоговорящей телефонной связи

Подключите систему громкоговорящей телефонной связи (CY-BT100N) и выполните связывание. Для дополнительной информации обратитесь в руководстве по эксплуатации системы громкоговорящей телефонной связи.
Примечание: Данное устройство предназначено **только для приема вызовов**. Оно не может осуществлять вызовы.

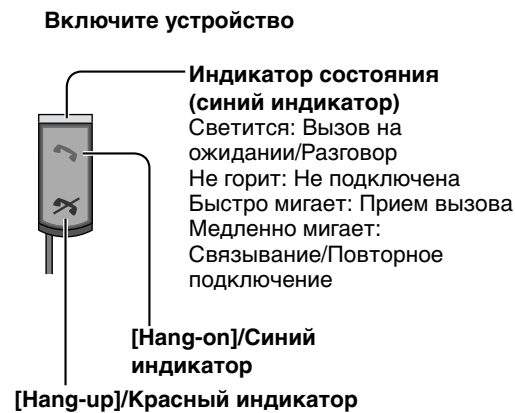

1 Нажмите **[Hang-on]** на системе громкоговорящей телефонной связи и возьмите телефон.

Телефон будет находиться в режиме приема вызова.

2 При необходимости, отрегулируйте громкость.

3 Нажмите **[Hang-up]** на системе громкоговорящей телефонной связи и положите телефон.

Примечания:

- Когда информация о вызывающем абоненте не может быть получена, на дисплее будет показываться "CONNECT".
- Для второго круга прокрутки во время показа номера телефона нажмите **[3]** (**SCROLL**). Если число показываемых символов 8 или менее, символы не будут прокручиваться на дисплее.

Режим комплекта громкоговорящей связи Bluetooth

Этот режим не выбирается нажатием клавиши **[SOURCE]**, однако активируется при поступлении входящего вызова. (Для ответа на вызов нажмите **[Hang-on]** на комплекте громкоговорящей связи Bluetooth.)

- ① При поступлении вызова на дисплее будет прокручиваться сообщение "HANDS-FREE".
- ② Будет показываться номер вызывающего абонента.



Примечания:

- Здесь приводятся только общие положения. Для дополнительной информации обратитесь в руководстве по эксплуатации системы громкоговорящей телефонной связи.

- Мы не гарантируем работу всех функций подключаемых устройств.

Регулирование громкости вызова

Поверните **[VOL]** по часовой стрелке или против часовой стрелки для регулирования громкости вызова.

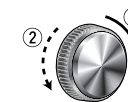

- ①: Вверх
- ②: Вниз

Примечания:

- Уровень громкости, регулируемый здесь, связан с громкостью разговора.
- В зависимости от модели сотового телефона звонок вызова, поступающий через основное устройство, может быть не слышен. В этом случае, громкость не может быть отрегулирована во время поступающего вызова.

Отказ в приеме вызовов

Нажатие на **[Hang-up]** позволяет пользователю отклонить вызов при его поступлении.

Отключение/Повторное подключение

Нажатие на **[Hang-up]** позволяет пользователю временно отключиться, когда телефон находится в режиме ожидания. Нажатие на **[Hang-on]** позволяет снова выполнить подключение после временного отключения соединения Bluetooth.

1 Нажмите **[VOL]** (**PUSH SEL: Выбор**) для открытия меню.



2 Нажмите **[VOL]** (**PUSH SEL: Выбор**) для выбора режима для регулирования.



3 Поверните **[VOL]** по часовой стрелке или против часовой стрелки для регулирования.

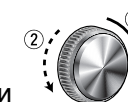

Выбор колонки

(Диапазон настройки: LEFT, BOTH, RIGHT, по умолчанию: BOTH)

- SP LEFT: Звук воспроизводится левой колонкой
- SP BOTH: Звук воспроизводится обеими колонками (по умолчанию)
- SP RIGHT: Звук воспроизводится правой колонкой

Примечания:

- Громкость также может быть непосредственно отрегулирована при помощи **[VOL]** на основном устройстве. (→ Инструкция по эксплуатации)
- Для возврата к обычному режиму нажмите **[DISP]**.
- При отсутствии каких-либо действий более 5 секунд в режиме настройки аудио (2 секунды в режиме настройки громкости), дисплей вернется к своему обычному режиму.

Регулировка громкости

(Диапазон настройки: от 0 до 40, по умолчанию: 18)

CQ-C5355N

- ①: Вверх
- ②: Вниз



CQ-C3355N/CQ-C3305N

- ①: Вверх
- ②: Вниз







Если вы считаете, что возникла неисправность



Проверьте и выполните действия, описанные ниже. Если предлагаемые рекомендации не устранили проблему, рекомендуется отнести устройство в ближайший авторизованный сервисный центр Panasonic. Обслуживание изделия должно осуществляться только квалифицированным персоналом. Доверяйте проверку и ремонт только профессионалам. Компания Panasonic не будет нести ответственности за любые неисправности, возникшие в результате игнорирования необходимости проверки устройства или при его самостоятельном ремонте. **Никогда не предпринимайте каких-либо действий, кроме тех, которые указаны курсивом в разделе "Возможное решение", приведенном ниже, потому что другие действия могут быть опасны для пользователей.**

⚠ Предупреждение

- Не пользуйтесь устройством в случае нарушений в его работе, например, при отсутствии звука, появлении дыма или запаха, так как это может привести к пожару или поражению электрическим током. Немедленно прекратите использование устройства и обратитесь к дилеру.
- Никогда не пытайтесь самостоятельно отремонтировать устройство, так как это опасно.

Дисплей	Возможная причина → Возможное решение
 CHANGER CIC -E1-	Диск загрязнен или установлен в перевернутом виде. → <i>Проверьте диск.</i>
 CHANGER CIC -E2- (Через 5 секунд) ↓ Автоматически следующий диск	Диск поцарапан. → <i>Вытолкните магазин дисков.</i> <ul style="list-style-type: none"> • Проверьте диск. • Снова установите диск.
 CHANGER CIC -E3-	Устройство не работает по какой-то причине. → <i>Вытолкните магазин дисков. Если неисправность повторится, нажмите на кнопку сброса CD-чеджера. Если нормальная работа устройства не восстановится, обратитесь к вашему дилеру или в ближайший сервисный центр Panasonic для ремонта устройства.</i>
 CHANGER NO DISC	Нет диска в CD-чеджере (магазине). → <i>Установите диски в CD-чеджер (магазин).</i>
 CHANGER CHC NON	Чеджер отключился от устройства в режиме чеджера. → <i>Проверьте подключение.</i>

Примечание: Сообщения во время работы и показ сообщений об ошибке зависит от чеджера. Для дополнительной информации обратитесь к руководству по эксплуатации CD-чеджера.



Дисплей	Возможная причина → Возможное решение
 IPOD-1 NO IPOD	iPod распознан неправильно. → <i>Проверьте подключение.</i> → <i>Сбросьте iPod, а затем подключите его вновь.</i>
 IPOD-1 NO SONGS	На вашем iPod нет музыки для воспроизведения. → <i>Загрузите на iPod музыку для воспроизведения.</i>

Если вы считаете, что возникла неисправность

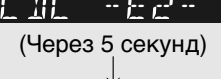

Проверьте и выполните действия, описанные ниже. Если предлагаемые рекомендации не устранили проблему, рекомендуется отнести устройство в ближайший авторизованный сервисный центр Panasonic. Обслуживание изделия должно осуществляться только квалифицированным персоналом. Доверяйте проверку и ремонт только профессионалам. Компания Panasonic не будет нести ответственности за любые неисправности, возникшие в результате игнорирования необходимости проверки устройства или при его самостоятельном ремонте. **Никогда не предпринимайте каких-либо действий, кроме тех, которые указаны курсивом в разделе "Возможное решение", приведенном ниже, потому что другие действия могут быть опасны для пользователей.**

⚠ Предупреждение

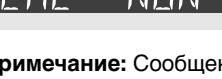
- Не пользуйтесь устройством в случае нарушений в его работе, например, при отсутствии звука, появлении дыма или запаха, так как это может привести к пожару или поражению электрическим током. Немедленно прекратите использование устройства и обратитесь к дилеру.
- Никогда не пытайтесь самостоятельно отремонтировать устройство, так как это опасно.

Дисплей	Возможная причина → Возможное решение
 CHC -E1-	Диск загрязнен или установлен в перевернутом виде. → <i>Проверьте диск.</i>
 CHC -E2- (Через 5 секунд) ↓ Автоматически следующий диск	Диск поцарапан. → <i>Вытолкните магазин дисков.</i> <ul style="list-style-type: none"> • Проверьте диск. • Снова установите диск.
 CHC -E3-	Устройство не работает по какой-то причине. → <i>Вытолкните магазин дисков. Если неисправность повторится, нажмите на кнопку сброса CD-чеджера. Если нормальная работа устройства не восстановится, обратитесь к вашему дилеру или в ближайший сервисный центр Panasonic для ремонта устройства.</i>
 NO DISC	Нет диска в CD-чеджере (магазине). → <i>Установите диски в CD-чеджер (магазин).</i>
 CHC NON	Чеджер отключился от устройства в режиме чеджера. → <i>Проверьте подключение.</i>

Примечание: Сообщения во время работы и показ сообщений об ошибке зависит от чеджера. Для дополнительной информации обратитесь к руководству по эксплуатации CD-чеджера.

Дисплей	Возможная причина → Возможное решение
 NO IPOD	iPod распознан неправильно. → <i>Проверьте подключение.</i> → <i>Сбросьте iPod, а затем подключите его вновь.</i>
 NO SONGS	На вашем iPod нет музыки для воспроизведения. → <i>Загрузите на iPod музыку для воспроизведения.</i>

Memorandum

Memorandum

.....

.....

.....

.....

.....

.....

.....

.....

.....

.....

.....

.....

.....

.....

.....

.....

.....

.....

.....

.....

.....

.....

.....

.....

.....

.....

.....

.....

.....

.....

.....

.....

.....

.....

.....

.....

.....

.....

.....

.....

.....

.....

.....

.....

.....

.....

.....

.....

Matsushita Electric Industrial Co., Ltd.
Web Site: <http://panasonic.net>