



Model: **CQ-VD5505W**

**Operating Instructions**  
**사용 설명서**  
**Инструкция по эксплуатации**





**MP3**

# Информация о безопасности

■ Перед началом эксплуатации настоящего аппарата и всех других элементов Вашей автомобильной аудиотехники просим внимательно прочитать соответствующие инструкции по эксплуатации. Они содержат указания по безопасному и эффективному пользованию аппаратом. «Panasonic» не несет на себе ответственности за проблемы, вызываемые несоблюдением указаний, приведенных в данной инструкции.

■ В данной инструкции используются пиктограммы с целью указать способ безопасного пользования аппаратом и предупредить Вас о возможных опасностях, вызываемых ошибками в соединениях и эксплуатации. Ниже приведено пояснение к пиктограммам. Для пользования настоящей инструкцией и аппаратом надлежащим образом очень важно, чтобы Вы полностью понимали значения этих пиктограмм.

 **Предупреждение**  
Данной пиктограммой отмечены важные указания по эксплуатации и монтажу. Несоблюдение этих указаний может привести к серьезной травме или гибели.

 **Внимание**  
Данной пиктограммой отмечены важные указания по эксплуатации и монтажу. Несоблюдение этих указаний может привести к травме или материальному повреждению.

## Предупреждение

При пользовании данным аппаратом следует соблюдать следующие правила.

- **Водитель не должен смотреть на дисплей или управлять аппаратом во время езды.**  
Управление аппаратом отвлекает внимание водителя от дороги, что может стать причиной дорожной аварии. При управлении аппаратом непременно надо остановить машину в безопасном месте и включить стояночный тормоз.
- **Следует использовать подходящий источник питания.**  
Настоящий аппарат рассчитан на работу на постоянном токе напряжением 12 V {B} с соединением отрицательного вывода батареи с массой. Ни в коем случае нельзя использовать иную батарейную систему для данного аппарата, особенно систему на постоянном токе напряжением 24 V {B}.
- **Защищать механизм привода диска.**  
Нельзя вставлять посторонние предметы в отсек для дисков.
- **Нельзя разбирать или переделывать аппарат.**  
Нельзя разбирать, переделывать, или пытаться ремонтировать аппарат своими силами. Монтаж аппарата на крышке пневмоподушки или в месте, где он может препятствовать ее срабатыванию, запрещается.
- **Нельзя управлять аппаратом, когда он вышел из строя.**  
Когда аппарат вышел из строя (нет питания, нет звука), либо он находится в ненормальном состоянии (в нем находятся посторонние предметы, он подвергается действию воды, подается дым или запах), надо немедленно выключить его и обратиться к дилеру.
- **Замену плавких предохранителей должен производить квалифицированный персонал по техобслуживанию.**  
При перегорании плавкого предохранителя, устранив причину, дают квалифицированному инженеру по техобслуживанию заменить его предохранителем, нормализованного для данного аппарата. Произведение замены ненадлежащим образом может привести к возникновению дыма, пожару и повреждению аппарата.

## При монтаже аппарата необходимо соблюдать следующие правила.

- **Перед монтажом отсоединяют провод от отрицательного (-) вывода батареи.**  
Прокладка электропроводки и монтаж без отсоединения провода от отрицательного (-) вывода батареи может повлечь за собой короткое замыкание, что в свою очередь может вызвать удар током и травмы.  
В отдельных автомобилях предусмотрена система электрической безопасности, для которой установлен специальный порядок отсоединения батареи.  
**НЕСОБЛЮДЕНИЕ ПОРЯДКА МОЖЕТ ПРИВЕСТИ К НЕОЖИДАННОМУ СРАБАТЫВАНИЮ СИСТЕМЫ ЭЛЕКТРИЧЕСКОЙ БЕЗОПАСНОСТИ, МОГУЩЕМУ ВЫЗВАТЬ ПОВРЕЖДЕНИЕ АВТОМОБИЛЯ, ТРАВМЫ ИЛИ ДАЖЕ ГИБЕЛЬ ЛЮДЕЙ.**
- **Ни в коем случае нельзя использовать элементы, связанные с обеспечением безопасности, для монтажа, заземления или других подобных назначений.**  
Нельзя использовать элементы автомобиля, связанные с обеспечением безопасности (топливный бак, тормоз, подвеска, рулевое колесо, педали, пневмоподушка и др.), для прокладки электропроводки или прикрепления аппарата или его аксессуаров.
- **Монтаж аппарата на крышке пневмоподушки или в месте, где он мешает срабатыванию пневмоподушки, запрещается.**
- **Перед монтажом аппарата проверяют трубопровод, бензобак и другие элементы.**  
При обработке отверстия в шасси автомобиля для прикрепления аппарата или прокладки электропроводки для него надо заранее подтвердить, где находятся пучок проводов, бензобак и электропроводка для автомобиля. Убедившись в безопасности, обрабатывают отверстие с наружной стороны.
- **Нельзя монтировать аппарат в месте, где он ограничивает поле зрения.**
- **Нельзя разветвлять шнур питания для снабжения другого устройства питанием.**
- **После монтажа и прокладки электропроводки следует проверять нормальную работу других электрических устройств.**  
Продолжение эксплуатации этих устройств в ненормальном состоянии может повлечь за собой пожар, удар током или дорожную аварию.
- **В случае монтажа на автомобиле, снабженном пневмоподушкой, необходимо заранее убедиться в соблюдении предупредительных указаний автомобилестроителя.**
- **Убеждаются в том, что провода не мешают управлению автомобилем или входу/выходу водителя и пассажиров.**
- **Изолируют все открытые провода для предотвращения короткого замыкания.**

**Внимание**

При использовании данным аппаратом следует соблюдать следующие правила.

- ❑ **Поддерживать громкость звучания на подходящем уровне.**

Во время езды поддерживают громкость звучания на достаточно низком уровне, чтобы не отвлекаться от дорожного движения.

- ❑ **Нельзя совать руку или палец в аппарат.**

Во избежание травм нельзя совать руку или палец в движущиеся части или отсек для дисков. Особенно надо следить за малолетними детьми.

- ❑ **Данный аппарат предназначен исключительно для работы в автомобиле.**

- ❑ **Нельзя давать аппарату работать длительное время при неработающем двигателе.**

Эксплуатация аудиотехники в течение длительного времени при неработающем двигателе разряжает батарею.

- ❑ **Нельзя подвергать аппарат воздействию прямых солнечных лучей или чрезмерного тепла.**

В противном случае температура внутри аппарата повышается, что может повлечь за собой возникновение дыма, пожар или другое повреждение аппарата.

- ❑ **Нельзя использовать аппарат в месте, где он подвергается воздействию воды, влаги или пыли.**

Подвергание аппарат воздействию воды, влаги или пыли может привести к возникновению дыма, пожару или повреждению аппарата. Следует оберегать аппарат от попадания воды особенно во время мойки автомобиля или в дождливые дни.

При монтаже аппарата необходимо соблюдать следующие правила.

- ❑ **Прокладку электропроводки и монтаж аппарата должен производить квалифицированный персонал по техобслуживанию.**

Для монтажа данного аппарата требуются специальные навыки и опыт. Для обеспечения максимальной безопасности следует поручить монтажные работы Вашему дилеру. «Panasonic» не отвечает за проблемы, которые возникают в результате монтажа аппарата собственными силами пользователя.

- ❑ **Соблюдать указания при монтаже и прокладке электропроводки для аппарата.**

Несоблюдение указаний по монтажу и прокладке электропроводки может привести к несчастному случаю или пожару.

- ❑ **Проявлять осторожность, чтобы не повредить провода.**

При прокладке электропроводки следует проявлять осторожность, чтобы не повредить провода. Надо избежать их зацепления за шасси, винты и движущиеся элементы, такие, как направляющие сиденья. Нельзя царапать, сильно тянуть, гнуть или скручивать провода. Нельзя прокладывать их рядом с источником тепла или под тяжелым предметом. При прокладке проводов на острых металлических кромках следует защищать их путем намотки на них виниловой лентой или аналогичным способом.

- ❑ **Для монтажа использовать назначенные для этого детали и инструменты.**

Для монтажа аппарата необходимо использовать особо поставленные или назначенные для этого детали и подходящие инструменты. Использование иных деталей или инструментов может привести к внутреннему повреждению аппарата. Некачественный монтаж может повлечь за собой несчастный случай, отказ или пожар.

- ❑ **Нельзя закрывать вентиляционное отверстие или охлаждающую плиту аппарата.**

Закрывание этих элементов влечет за собой перегрев аппарата, что может вызвать пожар или другое повреждение.

- ❑ **Нельзя монтировать аппарат в месте, где он может находиться под воздействием сильных вибраций или в нестабильном состоянии.**

Нельзя монтировать аппарат на наклонную или сильно искривленную поверхность. При неустойчивом монтаже аппарат может отпасть во время езды, что в свою очередь может вызвать аварию или травмы.

- ❑ **Угол монтажа**

Данный аппарат должен быть смонтирован горизонтально передней стороной вверх под удобным углом, но не более 30 градусов.

Пользователь должен помнить, что в некоторых регионах действуют ограничения на способ и место монтажа аппарата. Следует обратиться к Вашему дилеру за подробностями.

- ❑ **Следует надеть перчатки для безопасности. Следует убедиться, что монтаж электропроводок завершен до монтажа аппарата.**

- ❑ **Во избежание повреждения аппарата не следует подсоединить силовой разъем до полного завершения монтажа электропроводок.**

- ❑ **Нельзя подсоединять два и более громкоговорителя к одному набору выводных проводов громкоговорителя (за исключением случая подсоединения к твиттеру)**

**ВНИМАНИЕ:**

- **ПРИ ЭЛЕКТРОПРОВОДКЕ, МОНТАЖЕ И ЭКСПЛУАТАЦИИ НАСТОЯЩЕГО ПРИБОРА СЛЕДУЕТ СОБЛЮДАТЬ ЗАКОНЫ И ПРАВИЛА, ДЕЙСТВУЮЩИЕ В ВАШЕМ РЕГИОНЕ, ПРОВИНЦИИ ИЛИ СТРАНЕ.**

# Информация о безопасности (продолжение)

## Внимание

В данном изделии применяют лазер класса I. РЕГУЛИРОВКА, НАСТРОЙКА ИЛИ ВЫПОЛНЕНИЕ ОПЕРАЦИЙ ИНЫМ СПОСОБОМ, ЧЕМ ОПИСАНО В ЭТОЙ ИНСТРУКЦИИ, МОЖЕТ ПРИВЕСТИ К ОПАСНОМУ РАДИОАКТИВНОМУ ОБЛУЧЕНИЮ. НЕЛЬЗЯ ОТКРЫВАТЬ КРЫШКУ И ОСУЩЕСТВЛЯТЬ РЕМОНТ СВОИМИ СИЛАМИ. ЗА ТЕХОБСЛУЖИВАНИЕМ СЛЕДУЕТ ОБРАТИТЬСЯ К КВАЛИФИЦИРОВАННОМУ ПЕРСОНАЛУ.



**Настоящая система спроектирована так, чтобы невозможно было просматривать киноизображения на ходу машины.**

- Перед просмотром монитора следует парковать автомашину в безопасном месте со включением ручного тормоза (стояночного тормоза).
- На заднем мониторе (по опциону) представляются киноизображения на ходу автомашины.

### Примечание:

- Надо обязательно подсоединить соединительный провод ручного тормоза (стояночного тормоза). (→ Инструкция по монтажу)



«Установленный производителем в порядке п.2 ст.5 Федерального Закона РФ «О защите прав потребителей» срок службы для данного изделия равен 7 годам с даты производства при условии, что изделие используется в строгом соответствии с настоящей инструкцией по эксплуатации и применимыми техническими стандартами.»

# Примечания по пользованию

## ЖК-дисплей

- Нельзя постукивать по ЖК-дисплею.
- Температурные пределы эксплуатации: От 0 °С до 40 °С  
При очень низкой или высокой температуре изображение не может появляться четко, либо же может двигаться медленно. Кроме того, в таких условиях движение изображения может оказываться несинхронизированным, либо же может ухудшаться качество изображения. Надо помнить, что это не является признаком неисправности или проблемой.
- Когда прибор не эксплуатируется, то следует защищать ЖК-дисплей от воздействия прямой солнечной радиации.
- Резкие колебания температуры в салоне автомашины, как и непосредственно после включения кондиционера или отопителя в сеть, могут вызвать запотевание внутренней поверхности ЖК-дисплея под действием водяного пара или конденсацию влаги (образование капель воды) и, как следствие, неисправность в работе дисплея. Не следует использовать прибор, пока такие симптомы заметны, а надо оставить прибор постоять в течение около часа с последующим восстановлением его работы или эксплуатацией.

# Перед чтением настоящей инструкции

## Отличия между 4 моделями

Настоящая инструкция по эксплуатации охватывает 4 модели: CQ-VD5505W2, CQ-VD5505W3, CQ-VD5505W4 и CQ-VD5505W5.

В таблице ниже показаны номера регионов, где модели прибора могут использоваться.

Модели	Номера регионов, где прибор может использоваться
CQ-VD5505W2	2 (ALL)
CQ-VD5505W3	3 (ALL)
CQ-VD5505W4	4 (ALL)
CQ-VD5505W5	5 (ALL)

Пример:



«Перед воспроизведением дисков» (→ стр. 108)

# Компоненты



1. Главный блок  
(ЖК-монитор/DVD-плеер)

Кол-во: 1



2. Инструкция по эксплуатации  
<YFM284C686ZA>

Кол-во: 1



3. Инструкция по монтажу  
<YFM294C106ZA>

Кол-во: 1

4. Монтажные детали (винты, шнуры и пр.)  
(→ Инструкция по монтажу)

### Примечание:

- В кавычках под наименованием каждого элемента принадлежности указан номер детали для техобслуживания и ремонта.
- Наименования принадлежности и их номера могут подвергаться изменениям без предварительного извещения в связи с техническим усовершенствованием.

# Отличительные черты

«Panasonic» приветствует Вас за выступление во все более растущую «семью» владельцев ее продукции.

Мы стараемся давать Вам преимущества электронной и механической техники, изготовленной с использованием тщательно отобранных компонентов и собранную специалистами, гордящимися репутацией, приобретенной за качество работы для нашей компании. Мы уверены, что этот аппарат доставляет Вам удовольствия длительное время, и раз убедившись в качестве, ценности и надежности, которые мы положили в основу аппарата, Вы будете гордиться членством в «семье» владельцев продукции нашей компании.

## ■ Интеграция монитора, AM-ЧМ-радиоприемника, DVD-видео/видео CD-плеера и CD/MP3/DivX-плеера

### ■ Встроенные аудио- и видеовходы/выходы

На самом приборе предусмотрены все терминалы (входы и выходы) для более удобного соединения и настройки.

#### Примечание:

- Если к данному аппарату подсоединен прибор иной марки, чем Panasonic, мы не гарантируем работу такого прибора.

## ■ SQ (Качество звучания)

Имеется 6 предустановленных типов (Flat, Rock, Pop, Vocal, Jazz, Club). Вы можете модифицировать эти типы звучания на свой вкус (за исключением Flat) и хранить их для моментального вызова.

### SQ3 (Качество звучания по 3 частотным диапазонам)

Центральная частота и уровень могут регулироваться индивидуально для каждого из 3 диапазонов. Это позволяет тонко регулировать качество звучания по жанрам музыки на свой вкус с учетом акустических условий в салоне. (⇒ стр. 127)

## ■ GUI (графический пользовательский интерфейс)

GUI обеспечивает представление различных видов информации через красочные символы для усиления визуальной наглядности, наслаждения и управляемости.

## ■ Автоматическое детектирование типа диска

Функция автоматического детектирования сигнала, предусмотренная в настоящем приборе, позволяет пользователям освободиться от необходимости выбора телевизионной системы ПАЛ или НТСЦ до использования ваших дисков. (Для выходного сигнала задают . (⇒ стр. 128))

## ■ Управление панелью с сенсорными кнопками

При легком прикосновении пальца руки к экрану все функции включаются виртуально. Удобные в употреблении меню и иконки позволяют «нажать и выбрать» все, что нужно, поэтому Вы можете начать использовать свою систему с самого начала. Это и значит, что Вы можете сосредоточиться на дороге на ходу машины.

## ■ Воспроизведение DVD-R, DVD-RW (⇒ Подробнее см.стр. 108, 136)

## ■ ID-код

4-значный ID-код для повышенной безопасности.

Заполняют ID code memo (Мемо ID-кода)  
(⇒ стр. 134).

# Содержание

English	2
한국어	48
<b>Русский</b>	<b>94</b>

<input type="checkbox"/> <b>Информация о безопасности</b> .....	94
<input type="checkbox"/> <b>Примечания по пользованию</b> .....	97
<input type="checkbox"/> <b>Перед чтением настоящей инструкции</b> .....	97
<input type="checkbox"/> <b>Компоненты</b> .....	97
<input type="checkbox"/> <b>Отличительные черты</b> .....	98
<input type="checkbox"/> <b>Содержание</b> .....	99
<hr/>	
<input type="checkbox"/> <b>Подготовка</b> .....	100
Уставки, символы, принятые в настоящей инструкции	
<input type="checkbox"/> <b>Наименование органов контроля и регулировки и функции</b> .....	102
<input type="checkbox"/> <b>Обзор управления панелью с сенсорными кнопками</b> .....	104
<hr/>	
<input type="checkbox"/> <b>Общие сведения</b> .....	106
Включение/отключение питания, открытие/закрытие дисплея, выбор источника, громкость, приглушение звука, угол наклона	
<input type="checkbox"/> <b>Перед воспроизведением дисков</b> .....	108
<input type="checkbox"/> <b>Диск-плеер</b> .....	110
<input type="checkbox"/> <b>Примечания к MP3/DivX</b> .....	114
<input type="checkbox"/> <b>Радиоприемник</b> .....	116
<input type="checkbox"/> <b>Управление ТВ-тюнером</b> .....	118
<input type="checkbox"/> <b>AV1/AV2</b> .....	120
<hr/>	
<input type="checkbox"/> <b>Уставки</b> .....	122
Установка	
Пользователь, экран, аудио, DVD, радиоприемник	
<hr/>	
<input type="checkbox"/> <b>О содержании DivX VOD</b> .....	130
<input type="checkbox"/> <b>Дефектовка</b> .....	131
<input type="checkbox"/> <b>Техническое обслуживание</b> .....	135
<input type="checkbox"/> <b>Указания по обращению с дисками</b> .....	136
<input type="checkbox"/> <b>Перечень языковых кодов</b> .....	137
<input type="checkbox"/> <b>Определение терминов</b> .....	138
<input type="checkbox"/> <b>Технические характеристики</b> .....	139

**User** (Задание уставок пользователей) (⇒ стр. 124)  
часы, ID-код, Выбор входного сигнала, очистка памяти и пр.

**Screen** (Задание уставок экрана) (⇒ стр. 126)  
светорегулятор, изображение, соотношение сторон

**Audio** (Задание уставок аудио) (⇒ стр. 127)  
SQ3, бас/требл, баланс/регулятор уровня

**DVD** (Задание уставок DVD) (⇒ стр. 128)  
язык, дисплей, down mix, сжатие динамического диапазона, регистрация DivX

**Radio** (Задание уставок радиоприемника) (⇒ стр.129)  
Установка FM

### Примечание:

- Подробнее об управлении, уставках и пр. экрана меню см. «Уставки» (⇒ стр. 122).

В зависимости от типа подключаемых устройств может потребоваться задание нижеуказанных уставок.

### AV1/AV2 (Камкордер, ВМФ и др.)

- Регулируют **Input Select**. (⇒ стр. 125)

#### **⚠ Предупреждение**

- При подключении внешних устройств к AV1 IN/AV2 IN (AV1/AV2) надо обязательно подключить соединительный провод ручного тормоза (⇒ Инструкция по монтажу).



# Символы, принятые в настоящей инструкции

## Пиктограммы

Возможно выполнять некоторые операции с настоящим прибором двумя и более методами с помощью панели с сенсорными кнопками или пульта дистанционного управления. Настоящая инструкция поясняет такие операции в табличной форме следующим образом. О пиктограммах, размещенных в верхней части каждой таблицы, см. следующее.



### Совместимые типы диска

Диски, соответствующие целевой операции.



### Операция с панелью с сенсорными кнопками

Возможно использовать панель с сенсорными кнопками для выполнения целевой операции. Если операция не может выполняться с панели с сенсорными кнопками, то отображается «—».



### Операция с главным блоком

Возможно использовать главный блок для выполнения целевой операции. Если операция не может выполняться с помощью главного блока, то отображается «—».

## Условное обозначение дисков

Для описания операции с дисками применяются нижеуказанные пиктограммы. (⇒ стр. 109-113)

 : DVD

 : VCD (видео CD)

 : CD

 : CD-R/RW, содержащие файлы MP3

 : CD-R/RW или DVD-R/RW, содержащий файлы DivX

# Наименование органов контроля и регулировки и функции

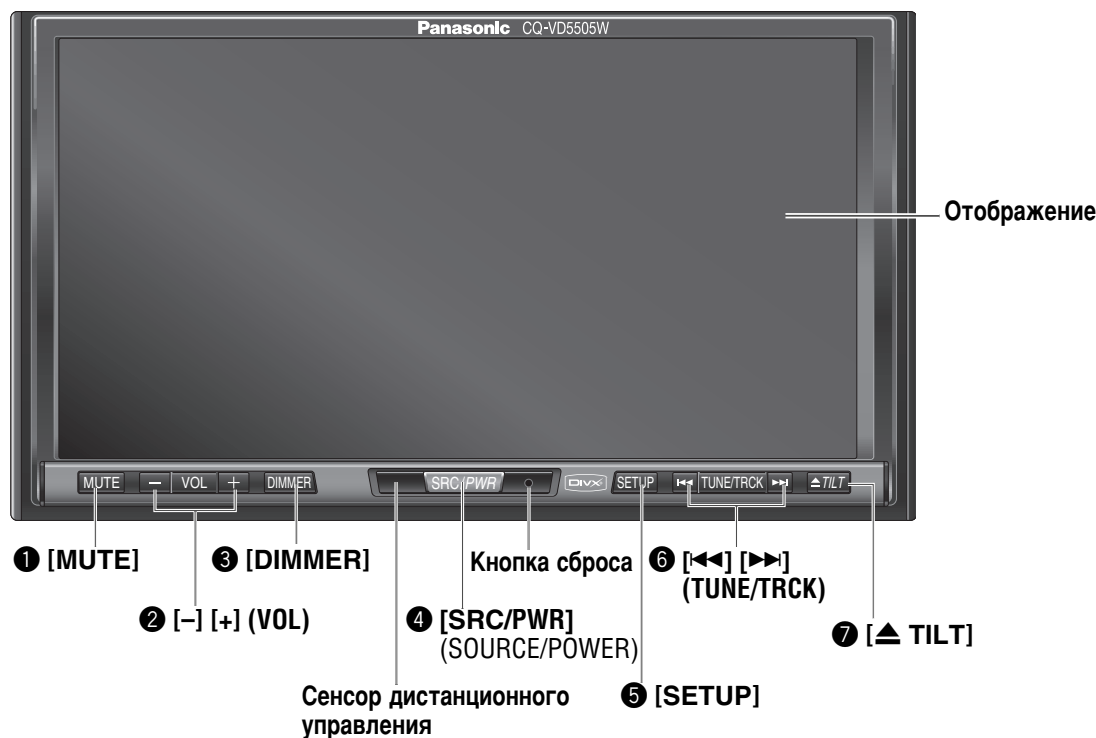

## 1 [MUTE]

- Заглушает звук временно.

## 2 [+] [-] (VOL)

- Регулирует громкость звука.

## 3 [DIMMER]

- Яркость экрана переключается с установленного уровня на максимальную величину и наоборот.

## 4 [SRC/PWR]

- Включает/отключает электропитание.
- Переключает режим, такой как режим аудио и режим видео.

## 5 [SETUP]

- Показывает экран установки.

## 6 [◀◀] [▶▶] (TUNE/TRCK)

- Выбирает дорожку, файлу, станцию или производит их поиск.
- Ускоренная перемотка вперед/назад
- Замедленное воспроизведение ([▶▶]).

## 7 [▲ TILT]

- Регулирует положение монитора.
- Наклоняет монитор вперед временно.
- Выгружает диск.



(Панель открыта)

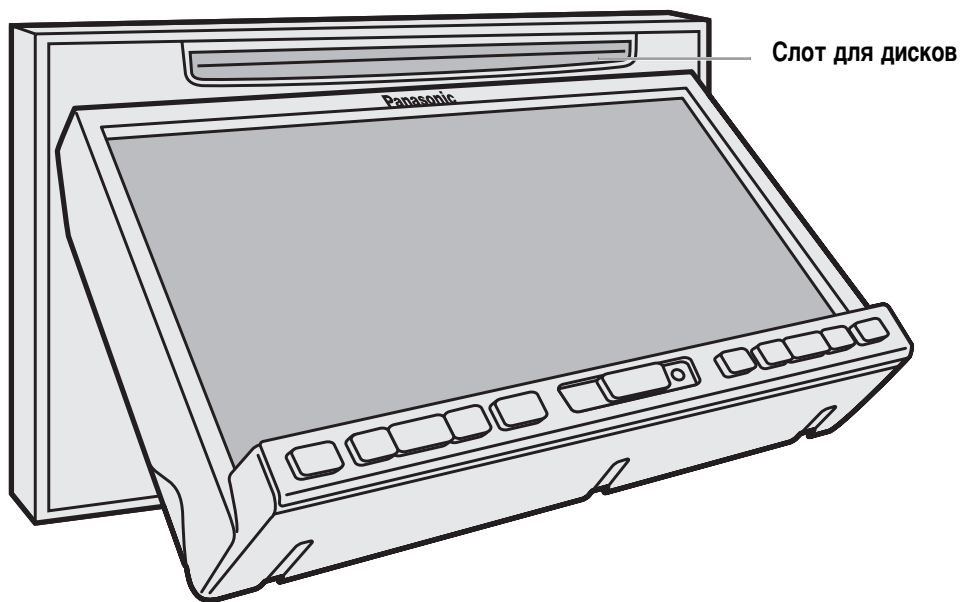

# Обзор управления панелью с сенсорными кнопками

## Указания по обращению с панелью с сенсорными кнопками

### Перед управлением

- Очищают поверхность панели с сенсорными кнопками. (→ стр. 135)

### Управление

- Следует управлять панелью только пальцами руки.
- Не следует с силой нажимать панель.
- Не следует царапать панель ногтями пальцев или

каким-либо твердым предметом.

- Не следует управлять панелью пером или прочими остроконечными предметами.
  - Не следует наносить удары по передней панели.
- Несоблюдение вышеуказанных требований может привести к повреждению или разрыву стекла панели с сенсорными кнопками.

## Состояние операционного экрана

Пример: Режим DVD

### Примечание:

- Показанное ниже изображение частично затемнено для пояснения.
- Отображаемая информация и положение отображения несколько варьируются от режима к режиму. Подробнее см. описание каждого режима.

Кнопка соотношения сторон (→ стр. 126)  
(только для источника видео)

Текущий режим

Индикатор диска (→ стр. 109)  
(Светится, когда диск загружен)



### Запрещение

Ввод невозможен, так как пользователь сделал попытку выполнить операцию, которая не поддерживается содержимым диска.

Время по часам (→ стр. 124)

SRC

Кнопка источника

(Содержание варьируется от источника к источнику.)

Setup

Кнопка установки

Отображает экран выбора источника.

### Экран выбора источника

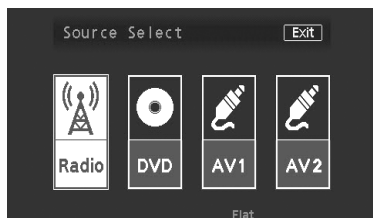

Появляется экран выбора источника. Нажимают желаемую кнопку источника. Для выхода нажимают **Exit**.

Для переключения на желаемый режим нажимают **[SRC/PWR]**.

### Примечание:

- Вышеуказанный экран появляется, когда внешнее устройство не подсоединено к AV1, AV2.

Отображает экран установки.

### Экран установки

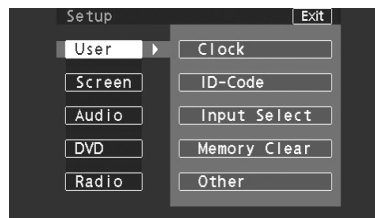

Появляется экран установки. Выбирают желаемую уставку.

Меню установки (→ стр. 122)

Для вызова экрана установки нажимают **[SETUP]**.

# Переключение экрана

**Примечание:**

- См. инструкцию по эксплуатации каждого источника.

## Источник аудио

CD

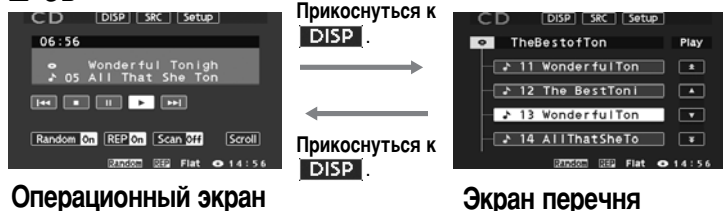

MP3



Прикоснуться к **DISP**.

## Источник видео

**Примечание:**

- Для включения операционного экрана прикасаются к центральной части панели с сенсорными кнопками. (Для отмены прикасаются к **Exit** )
- Если никакой операции не происходит в течение более 10 секунд после включения операционного экрана, то последний отключается.

DVD



DivX



Прикоснуться к **DISP**.

# Общие сведения

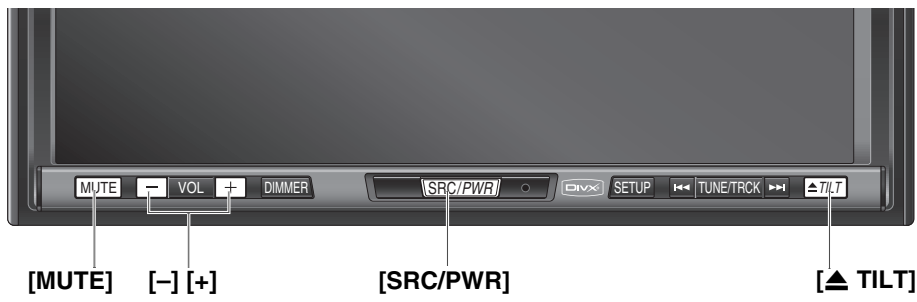





**Подготовка:** Поворачивают ключ выключателя зажигания в автомашине в положение ACC или ВКЛ.

Общие операции			
Операции			
<b>Питание</b> ВКЛ.:	-	[SRC/PWR]	
<b>Питание</b> ОТКЛ.:	-		
<b>Открытие/Закрытие дисплея</b>	-	[▲ TILT]	<ul style="list-style-type: none"> <li>• Для открытия нажимают. Для закрытия снова нажимают.</li> </ul> <p><b>Примечание:</b></p> <ul style="list-style-type: none"> <li>• Если никакой операции не выполняется в течение около 30 секунд, то дисплей автоматически закрывается после включения звукового сигнала тревоги.</li> <li>• Когда диск уже загружен, то он выгружается.</li> </ul>
<b>Выбор источника</b>	(⇒ стр. 104)	[SRC/PWR]	<div style="border: 1px solid black; padding: 5px; margin-bottom: 5px;"> <p style="text-align: center;">RADIO (AM/FM) (⇒ стр. 116)</p> <p style="text-align: center;">↓</p> <p style="text-align: center;">DVD (DVD/VCD (Video CD)/CD/MP3/DivX) (⇒ стр. 110)</p> <p style="text-align: center;">↓</p> <p style="text-align: center;">AV1/AV2 (⇒ стр. 120)</p> </div> <p><b>Примечание:</b></p> <ul style="list-style-type: none"> <li>• Если внешние источники не подсоединены, то режим AV1/AV2 возможно задать так, чтобы он мог быть пропущен. (⇒ стр. 125)</li> </ul>
<b>Громкость</b> <b>Примечание:</b>	-	[+] [-]	<p>Увеличение Уменьшение</p> <p>Диапазон регулирования: 0 до 40, по умолчанию: 13</p> <p><b>Примечание:</b></p> <ul style="list-style-type: none"> <li>• Уровень громкости может быть задан индивидуально по каждому источнику и каждому формату диска.</li> </ul>

..... Прикасаются к/нажимают и удерживают в нажатом положении более чем на 2 секунды.

**Общие операции (продолжение)**



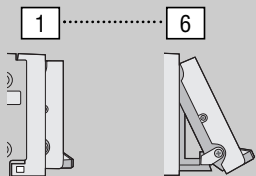

Операции			
<b>Приглушение звука</b>	-	<b>[MUTE]</b>	Заглушает звук. Для отмены снова нажимают.
<b>Угол наклона</b>	-		① Нажимают и удерживают ее в нажатом положении более чем на 2 секунд.
	 или 	-	② Прикоснуться для регулирования. Диапазон регулирования: От 1 до 6 По умолчанию: 1
<p><b>⚠ Предупреждение</b></p> <ul style="list-style-type: none"> <li>● Не следует трогать прибор, пока экран находится на ходу. Вставление рук, пальцев руки или посторонних предметов в прибор может повлечь за собой травмы и повреждение прибора.</li> </ul>			
<p><b>Примечание:</b></p> <ul style="list-style-type: none"> <li>● После регулировки угла регулируют также и яркость. (⇒ стр. 126)</li> <li>● Модель автомашины и условия монтажа могут накладывать определенные ограничения на регулировку угла монитора.</li> </ul>			



# Перед воспроизведением дисков

## Диски, которые могут быть воспроизведены

### □ Типы дисков

DISC	DVD	VCD (видео CD)	CD	CD-R/RW
Знак/Лого		 (IEC62107)		
Размер дисков	12 см			
Видеоформат	NTSC / PAL			
Аудиоформат	LPCM, MPEG1, MPEG2, Dolby Digital	LPCM (CD-DA*), MPEG1, MPEG2 (SVCD)	LPCM (CD-DA*), MP3	
№ регионов	2, 3, 4, 5, ALL*2			

\*1 CD-DA : Формат обыкновенного музыкального CD.

### Примечание:

- Возможно воспроизводить только диски с логотипами, указанными в графе «Знак/Лого» в вышеуказанной таблице.
- Относительно CD-R и CD-RW, см. «Примечания к CD-R/RW и DVD-R/RW». (⇒ стр. 136)
- Некоторые музыкальные CD с защитой от копирования не могут быть воспроизведены.
- Даже если проигрывают dts DVD или dts CD, аналоговые звуки не могут воспроизводиться.

### □ Примечания к DVD-Rs/RWs

- Нельзя сохранять данные в формате DVD-Video и данные в другом формате на одном и том же диске.
- Диски с форматом видеозаписи (VR) не могут быть воспроизведены.
- Нефинализованные диски не могут быть воспроизведены.
- Запись на диске DVD-R DL (однослойном) следует производить в режиме disc-at-once (диск за один раз).
- Некоторые диски не могут быть воспроизведены в зависимости от природы дисков, устройств, дисководов и ПО, применяемых для записи на диски.

### □ Диски, которые не могут быть воспроизведены

Нижеуказанные диски не могут быть воспроизведены на настоящем приборе.



- DVD-Audio
- DVD-ROM
- DVD-RAM
- DVD+R
- DVD+RW
- VSD
- CVD
- CD-G
- CD-ROM (кроме MP3)
- CD-RW (кроме MP3/DivX и CD-DA)
- CD-R (кроме MP3/DivX и CD-DA)
- SACD
- Photo CD
- CDV
- Гибридные SACD (кроме CD-DA)
- CD-EXTRA (возможно воспроизводить только звукозаписи)
- DVD с № регионов, кроме «2», «3», «4», «5» или «ALL»\*2
- Воспроизведение фото-CD на настоящем приборе может привести к повреждению данных, записанных на диск.

### □ O DivX

- Возможно воспроизведение файлов DivX, записанных на дисках CD-R/RW или DVD-R/RW. Подробнее см. «Примечания к MP3/DivX». (⇒ стр. 114)



### □ Символы, принятые на конвертах

(Примеры таких символов включают)

-  : Число языков субтитров
-  : Число аудиодорожек
-  : Число углов

Число указывает число языков, дорожек, углов и пр., записанных на диск.

### Размер экрана (соотношение сторон H:V)

-  : 4:3 Стандартный
-  : Letterbox (Леттербокс) (⇒ стр. 128)
- 16:9 Wide (Широкоформатный)

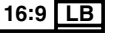
 : Воспроизведение в формате Letterbox на стандартном экране (4:3).

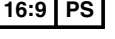
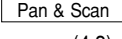
 : Воспроизведение в формате  (⇒ стр. 128) на стандартном экране (4:3).

### Примечание:

- Размер изображения, отображаемого на экране, зависит от режима экрана ( ⇒ стр. 126), а также размера экрана по содержанию на диске.

### □ Информация об управлении номерами регионов

Настоящий прибор спроектирован и выполнен так, чтобы он отвечал требованиям информации об управлении номерами регионов, записанной на DVD-диск. Если номер региона, записанный на DVD-диск, не соответствует номеру региона настоящего прибора, то прибор не воспроизводит диск.

\*2 Номер региона настоящего прибора - «2» (для CQ-VD5505W2), «3» (для CQ-VD5505W3), «4» (для CQ-VD5505W4), «5» (для CQ-VD5505W5) или «ALL».

### Пример:





# Загрузка/Выгрузка диска



[▲ TILT] (Выгрузка)

## ⚠ Предупреждение

- Не следует трогать прибор, пока экран находится на ходу. Вставление рук, пальцев руки или посторонних предметов в прибор может повлечь за собой травмы и повреждение прибора.

## Загрузка диска DVD VCD CD MP3 DivX

Для открытия дисплея нажимают [▲ TILT].



- Режим, который поддерживает диск, выбирается и воспроизведение начинается.

### ⚠ Внимание

- При загрузке или выгрузке диска ни в коем случае нельзя прилагать на диск силы, действующей вниз, во избежание царапания диска.

### DVD VCD

- Аудиоформат автоматически идентифицируется. (⇒ стр. 108)
- В случае появления экрана меню см. «Выбор чаптера/титра» на стр. 112.

Когда диск находится в плеере, то переключают режим работы на режим диск-плеера (CD, MP3, DivX, DVD или VCD (Видео CD)) и воспроизведение начинается.

### DVD VCD

- Пока аудиоформат идентифицируется, звучание прерывается несколько минут.

## ⚠ Внимание

- Не следует использовать диски неправильной формы.
- Не следует вставлять посторонний объект в слот для дисков.
- Настоящий прибор не поддерживает 8-см диск. В случае загрузки такого диска надо немедленно выгрузить и удалить диск из слота.

## Выгрузка диска DVD VCD CD MP3 DivX

Нажатием кнопки [▲ TILT] прекращают воспроизведение с последующей выгрузкой диска. (Для повторной загрузки диска снова нажимают кнопку [▲ TILT].)

### Примечание:

- Если диск оставляется в слоте более чем на 30 секунд после выгрузки, то диск автоматически повторно загружается после трехкратного включения громкого звукового сигнала.

### DVD VCD

- В связи с ограниченности применимых дисков некоторые DVD и VCD (Видео CD) диски не могут работать так, как описано в настоящей инструкции. Подробнее см. конверт диска.
- Настоящий прибор не поддерживает функцию «караокэ» DVD и VCD (Видео CD).

# Диск-плеер

## Выбор источника

1 Прикасаются к «Кнопка источника».

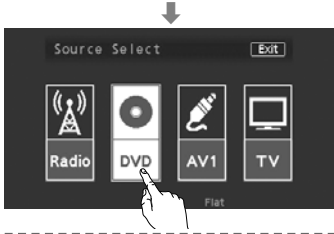

2 Прикасаются к DVD (DVD) на экране выбора источника.

Для переключения на желаемый режим нажимают [SRC/PWR].

Для включения операционного экрана прикасаются к центральной части панели с сенсорными кнопками. (Только в режиме видео)

Кнопка источника



[SRC/PWR] [◀▶]

Индикатор воспроизведения с повтором/случайного воспроизведения

## Отображение режима видео

### DVD

### VCD (видео CD)

### DivX

Кнопка источника    Время воспроизведения    Кнопка источника    Время воспроизведения    Время воспроизведения    Кнопка источника



Операционные кнопки



Операционные кнопки



Операционные кнопки

## Отображение режима аудио

### MP3

Время воспроизведения    Кнопка источника



Операционные кнопки

Выбор папки

Прокрутка титра/текста

#### Примечание:

- Для переключения отображения прикоснуться к [DISP]. (→ стр. 105)

## Выбор перечня (фольдера/файла/дорожки)



(Пример: Режим MP3)

[Folder Icon] : Фольдер

[File Icon] : Файл MP3/DivX



- 1 Прикасаются к [TheBestofTon] (имя папки) для выбора папки.
  - [Up Arrow], [Down Arrow] : Прокручивает перечень файлов вверх/вниз на страницу.
  - [Up Arrow], [Down Arrow] : Прокручивает перечень файлов вверх/вниз на строку.
- 2 Прикасаются к [11 WonderfulTon] (имя файла) для воспроизведения.

### CD

Текущая дорожка    Кнопка источника    Время воспроизведения





























Операционные кнопки

Прокрутка титра/текста

#### Примечание:

- С помощью [◀▶] главного блока можно также прокручивать перечень файлов вверх/вниз на страницу соответственно.
- Невозможно отображать целое дерево и перечень файлов в одном папке.
- Отображаемая информация на панели с сенсорными кнопками варьируется в зависимости от обстоятельств.

Основные операции				
Операции	Совместимые диски	Операции		
				
Выбор дорожки/файла	DVD VCD CD MP3 DivX			Следующая дорожка/файл
	DVD			Начало текущей дорожки/файла Предыдущая дорожка/файл (Прикоснуться к/нажать дважды.)
Ускоренная перемотка вперед/назад	DVD VCD CD MP3 DivX			Ускоренная перемотка вперед При отпускании кнопки воспроизведение восстанавливается.
	DVD VCD DivX			Ускоренная перемотка назад При отпускании кнопки воспроизведение восстанавливается.
Выбор фолдера	MP3 DivX	 	-	Следующий фолдер Предыдущий фолдер
Прокрутка титра/текста	CD MP3 DivX		-	Прокручивает титр/текст раз
Стоп	DVD VCD CD MP3 DivX		-	Для восстановления воспроизведения прикоснуться к  .
Пауза	DVD VCD CD MP3 DivX		-	Для восстановления воспроизведения еще раз прикоснуться, либо прикоснуться к  .
Замедленное воспроизведение	DVD VCD DivX			<ul style="list-style-type: none"> <li>Прикоснуться к /нажать и удерживать в том же положении в режиме паузы. Воспроизведение происходит примерно с 1/3 нормальной скоростью. Для восстановления нормального воспроизведения прикоснуться к .</li> </ul>
		<b>Примечание:</b> <ul style="list-style-type: none"> <li>Невозможно производить обратный замедленное воспроизведение.</li> </ul>		
Воспроизведение с повтором	DVD VCD CD MP3 DivX		-	Для отмены снова прикоснуться.
Воспроизведение с повтором в пределах текущего фолдера	MP3 DivX		-	Для отмены снова прикоснуться и удерживать в том же положении более чем на 2 секунды.
Воспроизведение в режиме сканирования	CD		-	Для отмены снова прикоснуться.
Случайное воспроизведение	CD MP3 DivX		-	Для отмены снова прикоснуться.
Случайное воспроизведение в пределах текущего фолдера	MP3 DivX		-	Для отмены снова прикоснуться и удерживать в том же положении.

 ..... Прикоснуться к/нажать и удерживать в том же положении

\* Символы на панели с сенсорными кнопками изменяются, указывая эти текущие режимы:  ,  (  = фолдер)

# Диск-плеер (продолжение)

Для включения операционного экрана прикасаются к центральной части панели с сенсорными кнопками.

Выбор главы/титра				
Операции	Совместимые диски	Операции		
<b>Отображение меню и выбор параметра</b>  *1 <b>Примечание к VCD:</b> Для VCD прикаснуться к <b>RET</b> вместо <b>DVD Menu</b> .	*1	 или *1 ↓  ↓  ↓ *2	— — —	❶ Появляется меню.  ↓ ❷ Выбирают желаемый параметр.  ↓ ❸ Фиксируют заданную уставку.  ----- Возвращает к предыдущему экрану.
<b>Начало воспроизведения с определенного главы/титра</b>  Для непосредственно ввода номера прикаснуться к цифровой кнопке  		 ↓  ↓ 	— — —	❶ Переключает «Режим ввода номера главы», «Режим ввода номера титра» и «Режим ввода номера».  ↓ ❷ Вводят желаемый номер.  ↓ ❸ Начинается воспроизведение.  <b>Примечание:</b> • Для повторного выбора в процессе ввода номера следует прикаснуться к <b>Clear</b> .

**Примечание:**

- Если никакой операции не происходит в течение 8 секунд после прикосновения к **Number**, то операционные кнопки исчезают.
- Если никакой операции не происходит в течение 8 секунд после ввода номера титра/главы, то начинается воспроизведение с введенного номера титра/главы.

**\*2 Прямая операция на экране (только для DVD)**

Некоторые DVD позволяют управлять меню DVD путем прикосновения к экрану.

**Отображение кнопки источника и кнопки установки**  
 Нажать **OSD**. Появляются кнопка источника и кнопка установки.

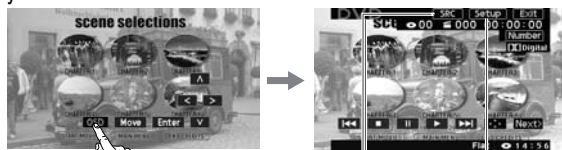

**Кнопка источника**  
 (⇒ стр. 104)  
**Кнопка установки**  
 (⇒ стр. 104)

**Перемещение операционных кнопок (только для DVD)**

Если операционные кнопки мешают выполнению операций, то нажимают **Move**. Кнопки перемещаются так, как показано ниже.

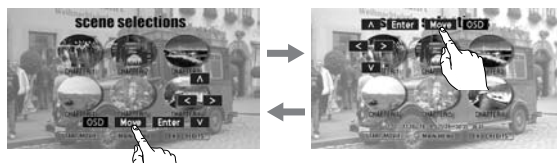

## Отображение режима DVD

Выбор главы/титра  
Ускоренное перемещение вперед/назад



Полезная функция				
Операции	Совместимые диски	Операции		
Язык субтитра	DVD DivX	<b>Sub Title Off</b>	—	<ul style="list-style-type: none"> <li>● Прикоснуться в процессе воспроизведения.</li> </ul> <p>В случае, если множество языков записано на диск, то возможно изменять язык субтитра в процессе воспроизведения.</p> <p><b>Примечание:</b></p> <ul style="list-style-type: none"> <li>● До появления субтитров может возникать некоторая задержка.</li> </ul>
Аудиоязык	DVD DivX	<b>Audio B</b>	—	<ul style="list-style-type: none"> <li>● Прикоснуться в процессе воспроизведения.</li> </ul> <p>В случае, если множество аудиоязыков записано на диск, то возможно изменять аудиоязык в процессе воспроизведения.</p>
Угол	DVD	<b>Angle 2</b>	—	<ul style="list-style-type: none"> <li>● Прикоснуться в процессе воспроизведения.</li> </ul> <p>Для DVD, содержащих сцены, отснятые одновременно с разных углов съемки, возможно просмотреть одну и ту же сцену с каждого из разных углов в процессе воспроизведения. ( <b>Angle Mark</b> ⇒ стр. 128)</p>
Сtereo и моно	VCD	<b>Audio ST</b>	—	<p>Возможно переключить аудио между стереозвук и монозвук (L или R).</p> <div style="border: 1px solid black; padding: 5px;"> <pre> graph TD     ST[ST] --&gt; L[L-ch]     L --&gt; R[R-ch]             </pre> <p><b>ST</b> : Стереозвук</p> <p><b>L-ch</b> : Звук левого канала выходит из левого и правого громкоговорителей.</p> <p><b>R-ch</b> : Звук правого канала выходит из левого и правого громкоговорителей.</p> </div>

**Примечание:**

- Если никакой операции не происходит в течение 10 секунд, либо же прикасаются к **Exit** , то операционные кнопки исчезают.
- Переключить язык невозможно, если прибор не находится в режиме меню DVD (⇒ предыдущая страница) или в режиме уставки DVD. (⇒ стр. 128)
- Когда прибор подключен к сети питания, либо же диск загружен, приоритет отдается языку в режиме уставки DVD.
- Число языков и углов зависит от диска. Некоторые диски имеют только один язык/угол, либо же не имеют языка/угла.

# Примечания к MP3/DivX

## Что такое MP3/DivX?

**MP3\***: MP3 (MPEG Audio Layer-3) представляет собой формат сжатия оцифрованного звука. Данный формат разработан MPEG (Motion Picture Experts Group). Используя такой формат сжатия, можно записать данные, хранящиеся в 10 музыкальных CD, на один компакт-диск. (За этими цифровыми данными понимаются данные, записанные на CD-R или CD-RW емкостью 650 Мбайтов при фиксированной скорости передачи битов 128 кбитов/сек и частоте стробирования 44,1 кГц.)

\*Технология звукового кодирования MPEG Layer-3 лицензирована компанией «Fraunhofer IIS and Thomson».

**DivX**: Формат сжатия видеоизображения, разработанный DivX, Inc., сжимает видеофайлы без существенного ухудшения качества изображения.

### Примечание:

- ПО для кодирования MP3/DivX и записи CD не поставляются с настоящим аппаратом.

## Что нужно запомнить при создании файлов MP3/DivX

### Общее

- Для обеспечения высококачественного звучания рекомендуются высокая скорость передачи битов и частота стробирования.
- Выбор VBR (переменная скорость передачи битов) не рекомендуется, так как время воспроизведения будет неправильно представляться на дисплее и звук может пропускаться.
- Качество звучания при воспроизведении колеблется в зависимости от условий кодирования. Подробнее об этом см. руководства по эксплуатации программного обеспечения для кодирования и записи.

### MP3

- Рекомендуется настроить скорость передачи битов на «128 кбитов/сек или более» и «фиксированную».

### DivX

- При воспроизведении файлов DivX объемом более 2ГБ или без индекса могут возникать проблемы.
- Данный аппарат поддерживает все разрешения вплоть до 720 x 480 (NTSC)/720 x 576 (PAL).
- Можно выбрать звуковой параметр и субтитр из макс. 8 вариантов на данном аппарате.
- GMC (Общая компенсация движения) не поддерживается.



### Внимание

- Нельзя применять расширение «.mp3» для данных, не форматированных по MP3, или «.DIVX», «.divx», «.AVI» и «.avi» для данных не форматированных по DivX. Несоблюдение данного правила может создать помехи в громкоговорителях, что в свою очередь может отрицательно повлиять на слух.

## Информация о дисплее (на основном аппарате)

### Индикации на дисплее

- |   |   |
|---|---|
| • <b>CD-TEXT</b><br>Название диска<br>Название трека    | • <b>MP3 (ID3 tag)</b><br>Название альбома<br>Песни и имя исполнителя |
| • <b>MP3/DivX</b><br>Название фолдера<br>Название файла |   |

### Ограничение на количество и вид знаков

- Возможная длина названия файла/фолдера: до 64 знаков. (В случае написания имен файла и фолдера буквами Unicode число представляемых на экране знаков сокращается наполовину.)
- Название файла и фолдера должно быть написано в соответствии со стандартом каждой файловой системы. Подробнее об этом см. руководство по эксплуатации программного обеспечения для записи.
- Набор знаков по ASCII может быть представлен.
- Некоторые русские буквы в Unicode могут быть показаны.

### Набор знаков ASCII

От A до Z, a до z, цифры от 0 до 9 и следующие символы: (пробел) ! " # \$ % & ' ( ) \* + , - . / : ; < = > ? @ [ \ ] ^ \_ ` { | } ~

### Примечание:

- При использовании некоторого ПО, в котором файлы в формате MP3/DivX закодированы, информация о знаках не может отображаться правильно.
- Вместо неразрешенного знака появляется звездочка (\*).
- Рекомендуется ограничить длину названия файла до 8 знаков (без учета расширения).

## Запись файлов MP3/DivX на CD/DVD-медиа-носитель

- Рекомендуется не применять диск с файлами двух или более разных типов формата.
- Если файлы CD-DA содержатся на одном с файлами MP3 или DivX диске, то песни и кинофильмы не могут быть воспроизведены в установленном порядке, либо же некоторые песни и фильмы не будут воспроизводиться вообще.
- При сохранении данных в формате MP3 и данных в формате DivX на одном диске следует использовать разные фолдеры для каждой единицы данных.
- Не следует записывать файлы, иные, чем файлы MP3/DivX, и ненужные фолдеры на одном диске.
- Имя файла MP3/DivX должно быть добавлено в соответствии с правилами, приведенными в следующих описаниях, и соответствовать и правилам каждой файловой системы.
- Расширение «.mp3» должно быть присвоено к файлам MP3.
- Расширение «.DIVX», «.divx», «.AVI» или «.avi» должны быть присвоены к файлам DivX.
- Вы можете натолкнуться на затруднения при воспроизведении файлов MP3/DivX или отображении информации о файлах MP3/DivX, записанных с помощью определенной программы записи компакт-дисков или CD/DVD рекордеров.
- Данный аппарат не оснащен функцией списка воспроизведения (play list).
- Хотя аппарат поддерживает многосессионную (Multi-session) запись, рекомендуется применять режим диск за один раз (Disc-at-once) при записи.

**Поддерживаемые файловые системы**  
 ISO 9660 Уровень 1/Уровень 2, Расширение Apple по ISO 9660, Joliet, Romeo

**Примечание:**  
 ● Apple HFS, UDF 1,50, Mix CD и CD Extra не поддерживаются.

**Форматы сжатия аудио** (Рекомендация: «Что нужно запомнить при создании файлов MP3/DivX» на предыдущей странице.)

Метод сжатия	Скорость передачи битов	VBR	Частота стробирования
MPEG 1 audio layer 3 (MP3)	32 k – 320 кбитов/сек	Да	32, 44,1, 48 kHz {кГц}
MPEG 2 audio layer 3 (MP3)	8 k – 160 кбитов/сек	Да	16, 22,05, 24 kHz {кГц}
Данные DivX созданы с применением версий 3.11, 4.x, 5.x*	8 k – 320 кбитов/сек	Да	8 k – 48 kHz {кГц}

\* Видеосистема DivX/MP2, MP3

**Примечание:**  
 ● VBR не рекомендуется

## Порядок выбора фолдеров/воспроизведения файлов

### Макс. число файлов/фолдеров

- Максимальное число файлов: 999
- Максимальное число файлов в одном фолдере: 999
- Максимальная глубина дерева: 8
- Макс. число фолдеров: 255 (включая корневой фолдер)

### Примечание:

- Можно сократить время между считыванием данных и воспроизведением путем уменьшения количества файлов или фолдеров, или глубины иерархии.
- Настоящий аппарат делает счет числа фолдеров независимо от присутствия или отсутствия файла MP3/DivX.
- Если выбранный фолдер не содержит файлов MP3/DivX, то воспроизводятся ближайшие файлы MP3/DivX в порядке воспроизведения.
- Порядок воспроизведения может отличаться от порядка воспроизведения на других MP3/DivX плеерах даже при использовании одного и того же диска.
- Индикация «ROOT» появляется при представлении названия корневого файла.

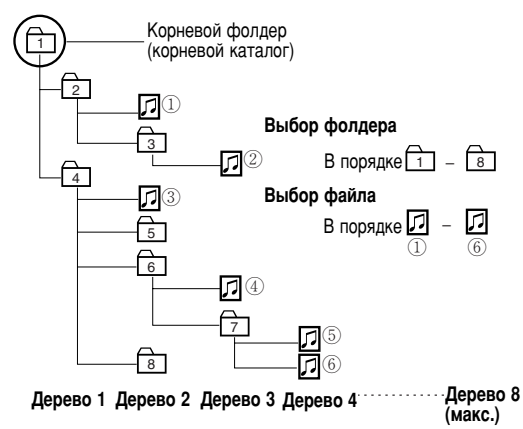

<p><b>Авторское право</b>                  Законами об авторском праве воспрещены копирование, распространение и поставка материалов, защищенных авторским правом, таких, как музыкальное произведение, без разрешения владельца авторского права, за исключением случая индивидуального пользования.</p>	<p><b>Нет гарантии</b>                  Вышеприведенное описание совпадает с результатами исследований, произведенных нами в декабре 2006 г. Не гарантированы воспроизводимость и отображаемость MP3/DivX.</p>
---	--

# Радиоприемник

Русский

23

## Выбор источника

1 Прикасаются к «Кнопка источника».

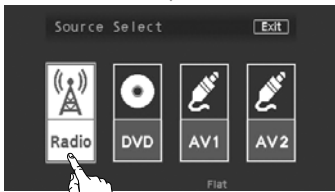

2 Прикасаются к Radio (RADIO) на экране выбора источника.

Для переключения на желаемый режим нажимают [SRC/PWR].

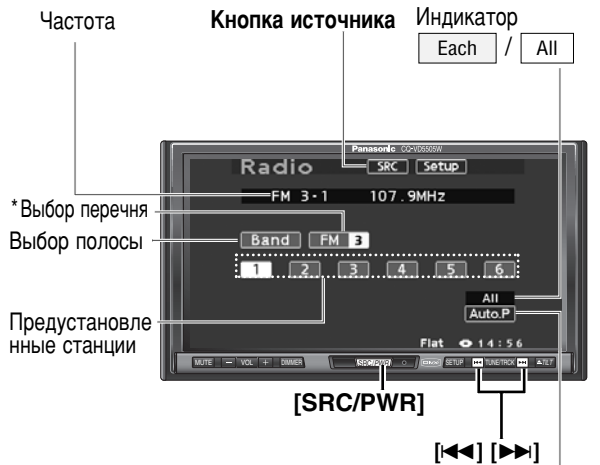

\* Появляется, когда выбрано [All]. (→ стр. 129)

Setup ⇒ Radio ⇒ FM Setup ⇒ Auto Preset ⇒ Each / All

Автоматическая предустановка

## Настройка

Операции			
<b>Выбор полосы</b>	<b>Band</b>	-	
	Each	FM 1 → FM 2 → FM 3 → AM	
	All	FM → AM	
<b>Выбор перечня</b> См. следующую страницу.	<b>Подготовка:</b> Выбрать [All]. (→ стр. 129) Setup ⇒ Radio ⇒ FM Setup ⇒ Auto Preset ⇒ Each / All		
	FM 1	-	
		FM 1 (Перечень 1) → FM 1 (Перечень 2) → FM 1 (Перечень 3)	
		В каждом перечне имеются 6 станций. Возможно вызвать следующие 6 станций, переключая перечни один за другим.	
<b>Выбор станции</b>	-	[▶▶]	Вверх
	-	[◀◀]	Вниз
<b>Настройка с поиском</b>	-	[▶▶] (длинное нажатие)	Вверх
	-	[◀◀] (длинное нажатие)	Вниз

Нажимают и удерживают в нажатом положении более чем на 0,5 секунды, а затем отпускают. Начинается поиск.

..... Нажать и удержать в нажатом положении



## Память предустановок

### Память ручных предустановок

Возможно предустановить до 6 станций в каждой из полос.

Выбрать полосу и частоту.

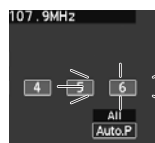

загорается мигающим светом раз

- Трогают и удерживают в нажатом положении более чем на 2 секунды.
- Частота загорается мигающим светом раз и принимающая станция сохраняется в памяти. Новые станции перезаписываются на существующие сохраненные станции.

### Память автоматических предустановок

**A** Each

Шесть станций автоматически предустанавливаются в каждой из полос.

**Подготовка:** Выбрать **Each**. (→ стр. 129) (по умолчанию: **Each**)

Setup → Radio → FM Setup → Auto Preset → **Each** / **All**

Выбирают полосу.



Предустанавливаются 6 станций от первой до 6-й, наибольшей по уровню сигнала каждой полосы.

- Трогают/нажимают и удерживают в нажатом положении более чем на 2 секунды.
- После установки предустановленные станции последовательно сканируются каждая по 5 секундам. (сканирование)

Новые станции перезаписываются на существующие сохраненные станции.

**B** All

Автоматически предустанавливаются всего 18 FM-станций.

**Подготовка:** Выбрать **All**. (→ стр. 129)

Setup → Radio → FM Setup → Auto Preset → **Each** / **All**



Предустанавливаются одновременно 18 станций от первой до 18-й, наибольшей по уровню сигнала всех ЧМ.

- Трогают/нажимают и удерживают в нажатом положении более чем на 2 секунды.
- После установки предустановленные станции последовательно сканируются каждая по 5 секундам. (сканирование)

Новые станции перезаписываются на существующие сохраненные станции.

### Вызов предустановленной станции

Выбрать полосу или перечень.



- Прикасаются к желаемой кнопке предустановки.

### Взаимозамена предустановленных станций

Предустановленная станция взаимозаменяема с прочей предустановленной станцией.

**Подготовка:** Выбрать **All**. (→ стр. 129)

Setup → Radio → FM Setup → Auto Preset → **Each** / **All**

- 1 Выбирают перечень и номер предустановки, содержащий станцию, подлежащую взаимозамене (см. «Вызов предустановленной станции» выше).
- 2 Выбирают перечень и удерживают номер предустановки, содержащий целевой канал, в нажатом положении более чем на 2 секунды.



Предустановленная станция, выбранная по п. 1, взаимозаменяема с целевым предустановленным каналом, выбранным по п. 2 (Взаимозамена предустановленных станций).

..... Прикоснуться и удерживать в том же положении

# Управление ТВ-тюнером

## Подготовка:

- Подсоединяют ТВ-тюнер (CY-TUP133W/CY-TUN133W, опцион) к прибору.
- Выбирают [TV] с помощью «AV2 Input Selection» (Выбор входа AV2). (→ стр. 125)
- Для приема телепрограмм требуется монтаж телевизионной антенны.
- Для приема телепрограмм останавливают автомобиль в месте, не препятствующем приему телевещательных программ.

## Выбор источника

1 Прикасаются к «Кнопка источника».

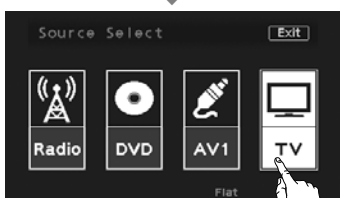

2 Прикасаются к [TV (TV) а экране выбора источника. (Содержание варьируется в зависимости от подключаемых устройств.)



Для переключения на ТВ-режим нажимают [SRC/PWR].

Для включения операционного экрана прикасаются к центральной части панели с сенсорными кнопками.

### Примечание:

- CY-TUP133W/CY-TUN133W представляет собой аналоговый тюнер для телевизора.
- Если аналоговая система вещания заменена цифровой в стране или районе, где применяется CY-TUP133W/CY-TUN133W, прием телевещания невозможен.

- Просим навести справку в соответствующем компетентном органе о прекращении аналогового вещания в стране или районе, где применяется CY-TUP133W/CY-TUN133W.
- При управлении ТВ-тюнером с пульта дистанционного управления направляют пульт на сенсор дистанционного управления настоящего прибора.
- С пульта дистанционного управления для тюнера телевизора (CY-TUP133W/CY-TUN133W, опция) невозможно включать/отключать тюнер телевизора.

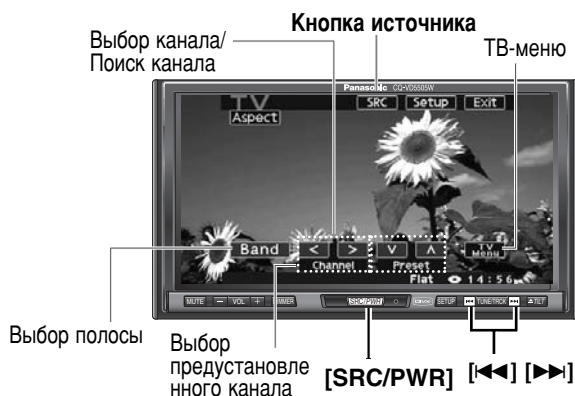















## Настройка

Операции			
<b>Выбор полосы</b>	Band	-	
	TV 1 ↔ TV 2		
<b>Выбор канала</b>	> <	▶▶ [◀▶] [▶▶]	Вверх Вниз
<b>Поиск канала</b>	⏪ ⏩	⏪ [▶▶] [▶▶] ⏩	Вверх Вниз
<b>Отображение ТВ-меню</b>	TV Menu	-	Вызывает меню тюнера. Для отмены снова прикоснуться.
<b>Выбор пункта по ТВ-меню</b>	< > ^ v	-	Влево/Вправо Вверх/Вниз

..... Прикоснуться к/нажать и удерживать в том же положении

## Память предустановок

Операции			
<p><b>Память автоматических предустановок</b></p>		<p>—</p>	<p>На каждую полосу предустанавливаются 12 станций от первой до 12-й, наибольшей по уровню сигнала.</p> <p>Выбирают полосу.</p> <ul style="list-style-type: none"> <li>● Прикасаются и удерживают в том же положении более чем на 2 секунды.</li> <li>● Если число принимаемых каналов не превышает 12, то появляется «←».</li> </ul> <p>Новые каналы перезаписываются на существующие сохраненные каналы.</p>
<p><b>Память записи предустановленных каналов</b></p> <p>После установки предустановленного канала могут быть записаны избранные предустановленные каналы.</p>	<p>Выбрать полосу или перечень.</p>  	<p>—</p>	<ul style="list-style-type: none"> <li>● Появляется экран режима записи предустановленных каналов.</li> </ul>
<p><b>Вызов предустановленного канала</b></p>	 	<p>—</p>	<p>Вниз</p> <p>Вверх</p>
<p><b>Удаление памяти предустановок</b></p> <p>После установки предустановленного канала могут быть удалены избранные предустановленные каналы.</p>	<p>Выбрать полосу или перечень.</p>  	<p>—</p>	<ul style="list-style-type: none"> <li>● Появляется экран режима удаления предустановленных каналов.</li> </ul>
	  	<p>—</p>	<p>Выбрать номер предустановки, подлежащий удалению.</p> <p>Определить.</p> <ul style="list-style-type: none"> <li>● Выйти из режима удаления предустановленных каналов.</li> </ul>
		<p>—</p>	<ul style="list-style-type: none"> <li>● Выйти из режима записи предустановленных каналов.</li> </ul>

 ..... Прикасаются и удерживают в том же положении более чем на 2 секунды.

## Подготовка:

- Подсоединяют опционное внешнее устройство к AV1/AV2.

## Выбор источника

Возможно просматривать изображения и прослушивать звучание из подсоединенных внешних устройств в режиме AV1/AV2 соответственно.

1 Прикасаются к «Кнопка источника».

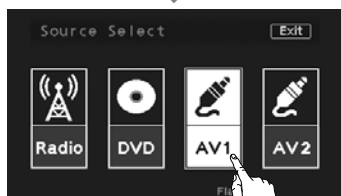

2 Прикасаются к AV1 / AV2 (AV1/AV2) на экране выбора источника.

Для переключения на желаемый режим нажимают [SRC/PWR].

Кнопка источника



[SRC/PWR]

Для включения операционного экрана прикасаются к центральной части панели с сенсорными кнопками.

### Примечание:

- Возможно произвести установку системы так, чтобы режим AV не был выбран (источник был пропущен). ([Input Select] → стр. 125)
- Если никакой операции не происходит в течение 10 секунд, либо же прикасаются к Exit, то операционные кнопки исчезают.



## User

Clock  
ID-Code  
Input Select  
Memory Clear  
Other

## пользователь

Постановка часов (→ стр. 124)  
Установка ID-кода (→ стр. 124)  
Выбор входа AV1/AV2 (→ стр. 125)  
Очистка памяти (→ стр. 125)  
Прочие уставки (→ стр. 125)

## Screen

Dimmer  
Picture  
Aspect

## экран

Регулировка яркости (→ стр. 126)  
Внешний вид дисплея (→ стр. 126)  
Установка соотношения сторон экрана дисплея (→ стр. 126)

## Audio

SQ3  
Bass/Treble  
Balance/Fader

## аудио

Установка SQ3 (→ стр. 127)  
Регулировка бас/требл (→ стр. 127)  
Регулировка баланса/регулятора уровня (→ стр. 127)

## DVD

Language  
Display  
Down Mix  
DR COMP  
DivX Registration

## DVD

Установка языка (→ стр. 128)  
Внешний вид DVD-изображения (→ стр. 128)  
Выбор типа down mix (→ стр. 129)  
Выбор типа сжатия (→ стр. 129)  
Регистрация DivX (→ стр. 129)

## Radio

FM Setup

## радиоприемник

Установка FM-станций (→ стр. 129)

## Установка

(Пример: Режим DVD)



Прикасаются к **Setup** на операционном экране.

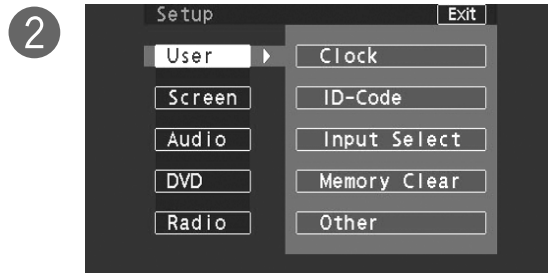

Прикасаются к желаемой установке.

3 (Пример: Экран установки **Input Select** → стр. 125)

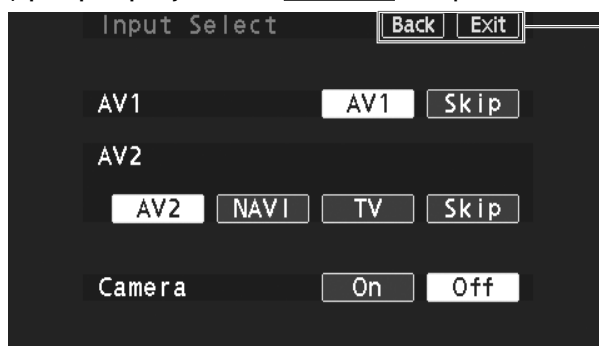

### Back

Определяет заданную уставку и переводит обратно к предыдущему меню из данного меню.

### Exit

Определяет заданную уставку и выводит из меню.

### Примечание:

- Отображение переходит в прежнее состояние, если никакой операции не производится в течение более 60 секунд после переключения на меню установки.
- Этот пункт временно не может быть выбран в зависимости от типа текущего диска или состояния данного аппарата. В таком случае изменяют источник на другой и еще раз пытаются установить этот пункт.



### [DIMMER]

(Яркость экрана переключается с установленного уровня на максимальную величину и наоборот.)

### [SRC/PWR]

(Выход из меню)

### [SETUP]

(Показывает отображение экранного меню/Возвращает к предыдущему меню)

# Уставки (продолжение)

User Screen Audio DVD Radio

## Clock

Постановка часов

**Display** (Отображение часов)

**On** : Режим отображения часов включается («-:--» отображается до постановки часов).

**Off** : Режим отображения часов отключается.

по умолчанию: **Off**

**Hour Adjust** (Регулировка часов)

**<** : отодвигает время в часах назад

**>** : продвигает время в часах вперед

**Minute Adjust** (Регулировка минут)

**<** : отодвигает время в минутах назад

**>** : продвигает время в минутах вперед

### Примечание:

- Для пуска часов прикасаются к/нажимают **Exit** / **[SRC/PWR]**.
- Устанавливают летнее время вручную.

по умолчанию: Hour Adjust: 0  
Minute Adjust: 0

## ID-Code

Установка ID-кода

Перед началом управления настоящим прибором рекомендуется присвоить 4-значный ID-код для безопасности. Когда установлен ID-код, то прибор не может работать, если он отсоединен от главной сети питания, затем снова подключен к ней. Прибор электронно блокируется так, чтобы вор не мог управлять унесенным прибором, если он не знает код, который Вы задали.

Операция с ID-кодом должна выполняться только лицом, которому прибор принадлежит.

**Как правило, отпадает необходимость в вводе ID-кода при каждом использовании прибора, если он не отключен от главной сети питания (автомобильной батареи).**

**0** до **9** 4-значный числовой код

по умолчанию: Нет

### Как задавать ID-код (в первый раз)

- 1 Вводят 4-значный числовой ID-код.
- 2 Снова вводят 4-значный ID-код.

### Как изменять заданный ID-код

- 1 Вводят предустановленный (старый) 4-значный ID-код. Если введен неправильный ID-код, то новый ID-код не может быть зарегистрирован.
- 2 Вводят новый 4-значный ID-код.
- 3 Снова вводят новый 4-значный ID-код.

### Как отменять известный ID-код

- 1 Вводят предустановленный (старый) 4-значный ID-код. Если введен неправильный ID-код, то невозможно отменить функцию ID-кода.
- 2 Прикасаются к **Off** и удерживают в том же положении, пока не будет отображаться «Completed!» (Завершено!). Заканчивается процесс отмены ID-кода. Прибор теперь может работать без ID-кода.

### Примечание:

- Если прибор нуждается в техобслуживании, то следует отменить ID-код до отправки в ремонт.
- Заданный ID-код не может быть аннулирован даже за счет функции очистки памяти.
- Введенный код не отображается для безопасности.

### ⚠ Внимание

- Следует занести зарегистрированный ID-код в книжку или т.п. с постановкой на хранение в безопасном месте. (Заполняют ID code memo (Мемо ID-кода) (⇒ стр. 134)). Когда Вы забыл код, то Вы не можете использовать прибор. Если Вы забыли ID-код, то следует обратиться к ближайшему центру техобслуживания «Panasonic».



## Input Select

Выбор входа AV1/AV2

**AV1** (Выбор входа AV1)

**AV1** : внешнее устройство подключается к AV1.

**Skip** : Пропускает AV1.  
по умолчанию: **AV1**

**AV2** (Выбор входа AV2)

**AV2** : внешнее устройство подключается к AV2.

**NAVI** : автомобильная навигационная система подключается к AV2.

**TV** : ТВ-тюнер подключается к AV2.

**Skip** : Пропускает AV2.  
по умолчанию: **AV2**

### Примечание:

- Если к данному аппарату подсоединена навигационная система иной марки, чем Panasonic, мы не гарантируем работу такой системы.

**Camera** (Установка камеры заднего вида)

Выбор терминала, соединяемого с камерой заднего вида.

**Подготовка:** Подсоединяют реверсивный провод.  
(→ Инструкция по монтажу)

**On** : Соединяется с CAMERA IN

**Off** : Не соединяется  
по умолчанию: **Off**

### Примечание:

- Когда камера заднего вида не подсоединяется, надо обязательно выбрать **Off**.
- Изображение с камеры заднего вида может быть размыто в ночное время или в темном месте.

## Memory Clear

Очистка памяти

Все текущие единицы памяти сбрасываются в состояние по умолчанию.

### Примечание:

- ID-код не удаляется и после очистки памяти.

**Yes** : Память сбрасывается в состояние по умолчанию.

**No** : Память не очищается. Отображение переходит на предыдущее состояние.

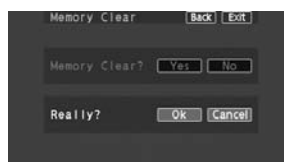

При выборе **Yes** появляется **Really?**.

**OK** : Продолжить.

**Cancel** : Память не очищается.

### ⚠ Внимание

- Следует помнить, что данная операция сбрасывает прибор в состояние по умолчанию, поэтому все единицы памяти и заданные уставки отменяются.

## Other

Прочие уставки

**ACC Select** (Включение и отключение выбора ACC)

**On** : Устанавливают во включенное положение, если Ваш автомобиль имеет положение ACC.

**Off** : Устанавливают в отключенное положение, если Ваш автомобиль не имеет положения ACC.  
по умолчанию: **On**

### Примечание:

- Для автомобиля, снабженного ACC, выбирают ON (ВКЛ.). Могут применяться следующие функции.
  - При вставлении диска или кассеты автоматически включается электропитание.
  - При выборе **Off** невозможно подключить главный блок к сети питания с пульта дистанционного управления.

### ⚠ Внимание

- Если выключатель зажигания в Вашем автомобиле не имеет положения ACC, то надо обязательно выбрать OFF (ОТКЛ.). Несоблюдение этого требования может привести к разрядке батареи.

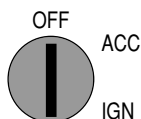

# УСТАВКИ (продолжение)

User **Screen** Audio DVD Radio  
(Дисплей)

## Dimmer

Регулировка яркости

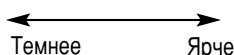
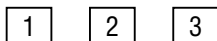

по умолчанию:

### Примечание:

- При нажатии [DIMMER] яркость экрана переключается с установленного уровня, отрегулированного в вышеуказанном порядке, на максимальную величину и наоборот.

## Picture

Внешний вид дисплея

**Contrast** (Регулировка контрастности изображения)

< : уменьшает контрастность между черным и белым.

> : увеличивает контрастность между черным и белым.

**Bright** (Регулировка яркости изображения)

< : уменьшает яркость.

> : увеличивает яркость.

**Color** (Регулировка глубины цвета изображения)

< : уменьшает глубину цвета на дисплее.

> : увеличивает глубину цвета на дисплее.

**Tint** (Регулировка тонов или оттенков изображения)

< : усиливает красные тона цветного изображения.

> : усиливает зеленые тона цветного изображения.

### Примечание:

- В случае видеосигнала формата PAL/SECAM не может выполняться регулировка.

Диапазон регулирования: От -15 до +15  
по умолчанию: ±0

## Aspect

Установка соотношения сторон экрана дисплея

### Normal

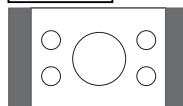

- Обычное отображаемое изображение имеет соотношение сторон (горизонтального размера к вертикальному) 4:3.
- При этом с правой и левой сторон дисплея остается пустое место.

### Full



- Экран в целом расширяется по горизонтали с отношением сторон 16:9.
- Степень расширения остается та же по всем точкам экрана.

### Zoom



- Экран расширяется полностью с нормальным соотношением сторон 4:3.
- Верх и низ экрана несколько срезаются.

### Just



- Экран расширяется по горизонтали с отношением сторон 16:9.
- Степень расширения увеличивается в сторону правого и левого краев экрана.

по умолчанию:

### Примечание:

- Экран установки соотношения сторон может быть включен и при прикосновении к  при отображенной кнопке. (→ стр. 104)
- Эта регулировка общая для режимов видео.
- Невозможно изменить соотношение сторон экрана меню и экрана в режиме CD, MP3 и радио. Они фиксируются в режиме «Full» (полноэкранный отображения).
- Когда камера заднего вида находится в работе с рычагом переключения передач, установленным в положение заднего хода, то изображение представляется на экране только в режиме «Full».
- В некоторые случаи изображение представляется отличным от оригинала в зависимости от выбираемого соотношения сторон.

### ⚠ Внимание

- Следует напомнить Вам, что сжатие или расширение экрана с помощью функции изменения соотношения сторон (режима экрана), предусмотренной в настоящем приборе, в коммерческих целях, как получение прибыли или просмотр/прослушивание публикой, может нарушить права автора, защищенные Законом об авторском праве.
- При расширении изображения обычного формата (4:3) на полный экран с соотношением сторон «Just», «Zoom» или «Full» периферия изображения не будет виднеться, либо же само изображение будет искажено. Следовательно, для просмотра изображения-оригинала, на который автор претендует, следует применять режим «Normal».

## SQ3

Установка SQ3

Шесть предустановок SQ уже предусмотрены при отгрузке данного прибора с завода.

**Flat** : Равномерность. Равномерная частотная характеристика

**Pop** : Поп. Широкодиапазонное и глубокое звучание

**Rock** : Рок. Гулкое звучание в быстром темпе

**Jazz** : Джаз. Глубокое звучание, свойственное джазу

**Club** : Клуб. Звучание, свойственное клубу и диско

**Vocal** : Вокал. Светлый оттенок звучания

по умолчанию: **Flat**

Вам можно установить собственный SQ, либо же модифицировать заводские предустановки в каждой памяти, руководствуясь нижеприведенными указаниями.

### Регулировка уровня каждой предустановки

- 1 Выбирают SQ предустановки, который требуется регулировать.
- 2 Прикасаются к **<** или **>** для выбора частоты в полосе частот (BASS/MID/TRE).
- 3 Прикасаются к **^** или **v** для регулировки каждой частоты.

Диапазон регулирования: От -12 dB {дБ} до +12 dB {дБ}

Регулируемая частота:

BASS; 60 Hz, 80 Hz, 100 Hz, 200 Hz

MID; 500 Hz, 1 kHz, 2 kHz, 3 kHz

TRE; 10 kHz, 12 kHz, 15 kHz, 18 kHz

#### римечание:

- Новый уровень перезаписывается на прежний уровень.
- Для возобновления заводских уставок прикасаются к **Default** и удерживают в том же положении более чем на 2 секунды.

## Bass/Treble

Регулировка бас/требл

### Bass

(Регулировка баса)

**>** : выше

**<** : меньше

### Treble

(Регулировка требл)

**>** : выше

**<** : меньше

Диапазон регулирования: От -12 dB {дБ} до +12 dB {дБ}  
по умолчанию: ±0 dB

## Balance/Fader

Регулировка баланса/регулятора уровня

### Balance

(Регулировка уровня звука между правым и левым громкоговорителями)

**>** : правый громкоговоритель усилен по уровню звука

**<** : левый громкоговоритель усилен по уровню звука

Диапазон регулирования: Правый 15 к левому 15  
по умолчанию: **Center**

### Fader

(Регулировка уровня звука между передним и задним громкоговорителями)

**>** : передний громкоговоритель усилен по уровню звука

**<** : задний громкоговоритель усилен по уровню звука

Диапазон регулирования: Передний 15 к заднему 15  
по умолчанию: **Center**

# УСТАВКИ (продолжение)

User Screen Audio **DVD** Radio

## Language

Установка языка

**Menu** (Язык в меню DVD)

- ENG** : Английский  
**CHN** : Китайский  
**FRA** : Французский  
**Other** : Прочие языки. Вводят код языка.  
(⇒ стр. 137)

по умолчанию: **ENG**

**Subtitle** (Язык субтитра)

### Примечание:

- В случае диска, поддерживающего скрытые титры для слабослышащих (Closed Captioning) и субтитры, они могут накладываться друг на друга на экране. В таком случае отключают субтитры.

- ENG** : Английский  
**CHN** : Китайский  
**FRA** : Французский  
**Other** : Прочие языки. Вводят код языка.  
(⇒ стр. 137)

по умолчанию: **ENG**

**Audio** (Аудиоязык)

### Примечание:

- Эти регулировочные операции выполняются, и воспроизведение начинается с самого начала содержимого диска.

- ENG** : Английский  
**CHN** : Китайский  
**FRA** : Французский  
**Other** : Прочие языки. Вводят код языка.  
(⇒ стр. 137)

по умолчанию: **ENG**

## Display

Соотношение сторон и режим ПО DVD

**DVD Aspect** (Установка соотношения сторон)

- Narrow** : Воспроизводит видео на экране с соотношением сторон 4:3.  
**Wide** : Воспроизводит видео в широкоэкранный режим (с соотношением сторон 16:9).

по умолчанию: **Wide**

**Letter Box** (Режим ПО DVD)

- Pan & Scan** : Воспроизводит широкоэкранный режим в режиме Pan & Scan (панорамирования и сканирования) (в котором левый и правый края экрана срезаются).  
**Letter Box** : Воспроизводит широкоэкранный режим в режиме Letterbox (в котором наверху и внизу экрана появляются черные полосы).

по умолчанию: **Pan & Scan**

### Примечание:

- Производят установку ПО в соответствии с символом, принятым на конверте диска. (⇒ стр. 108)
- Установка режима ПО DVD игнорируется, если **Pan & Scan** или **Letter Box** уже установлены в ПО.
- Соотношение сторон экрана дисплейного модуля изменяется в зависимости от установки соотношения сторон (⇒ стр. 126) и соотношения сторон ПО DVD.

**TV Type** (Установка выхода VIDEO OUT)

- PAL** : Устанавливает PAL (ПАЛ) на основе оборудования, подсоединенного к VIDEO OUT.  
**NTSC** : Устанавливает NTSC (НТЦЛ) на основе оборудования, подсоединенного к VIDEO OUT.

по умолчанию: **PAL**

**Angle Mark** (Установка метки ракурса)

Метка ракурса отображается для указания частей, на которые записаны многоугольные представления изображений.

- On** : Активирует функцию метки ракурса.  
**Off** : Дезактивирует функцию метки ракурса.

по умолчанию: **On**

## Down Mix

Для применения функции Down Mix микширования следует задать тип.

**Lt/Rt** : Down Mix микширование декодируемых элементов окружающего звучания.  
(Lt = Все левые, Rt = Все правые)

**Lo/Ro** : Простое стерео Down Mix.  
(Lo = Только левый, Ro = Только правый)

### Примечание:

- Эта функция может применяться только при воспроизведении источника «Dolby Digital».

по умолчанию: **Lt/Rt**

## DR COMP (Dynamic Range Compression)

Поддержание окружающей атмосферы даже при прослушивании при низком уровне громкости.

Выбор типа сжатия

**STD** : Вкл. DR COMP

**MIN** : С наибольшей степенью сжатия, ориентировочно эквивалентной ТВ-вещанию.

**Off** : Откл. DR COMP

по умолчанию: **Off**

## DivX Registration

Отображение кода регистрации DivX (→ стр. 130)



User

Screen

Audio

DVD

Radio

## FM Setup

Установка FM-станций

### Auto Preset

(Установка автоматических предустановок)

**Each** : Сохраняет предустановленные станции в каждой из полос.

**All** : Сохраняет предустановленные станции во всех перенях FM независимо от полос.

по умолчанию: **Each**

# О содержании DivX VOD



37

## Представление на экране кода регистрации аппарата

- 1 Прикоснуться к **Setup**.
- 2 Прикоснуться к **DVD**.
- 2 Прикоснуться к **DivX Registration**.



8 буквенно-цифровых знаков

### Примечание:

- Рекомендуется записать этот код для будущего пользования.
- После первого воспроизведения содержания DivX VOD другой код регистрации появляется на «DivX Registration». Нельзя применять этот новый код регистрации для покупки содержания DivX VOD. В случае покупки содержания DivX VOD этим кодом и последующего воспроизведения содержания на данном аппарате, воспроизведение содержания, купленного предыдущим кодом, становится невозможным.
- В случае покупки содержания DivX VOD иным кодом, чем код данного аппарата, воспроизведение содержания становится невозможным. (Появляется сообщение «Authorization Error».)

## О содержании DivX, число воспроизведений которого ограничено

Число воспроизведений содержания DivX может быть ограничено. В случае воспроизведения такого содержания, оставшееся число воспроизведений представляется на экране. Когда это число доходит до нуля, дальнейшее воспроизведение содержания становится невозможным. (На экране появляется сообщение «Rental Expired».)

При воспроизведении этого содержания

- Цифра, показывающая оставшееся число воспроизведений уменьшается на один, если
  - нажимают **[SRC/PWR]**.
  - нажимают **[◀◀] / [▶▶]** (◀◀ / ▶▶) и т.п. и переходит к другому содержанию или началу воспроизводимого содержания.

# Дефектовка

## □ Когда подозревается неисправность

Следует проверить и принять меры, описанные ниже.

Если принятие указанных мер не устраняет неисправности, рекомендуется обратиться в ближайший авторизованный сервисный центр «Panasonic». Техобслуживание аппарата должен производить квалифицированный персонал. Просим поручать работы по проверке и ремонту профессионалам. «Panasonic» не несет на себе ответственности за аварии, вызываемые невыполнением нужной проверки или осуществлением ремонта собственными силами пользователя. **Ни в коем случае нельзя принимать меры кроме тех, которые написанные курсивом ниже в «Принимаемые меры», т.к. их осуществление собственными силами пользователя сопровождается большей опасностью.**

### ⚠ Предупреждение

- Не следует продолжать эксплуатацию аппарата в ненормальном состоянии, например, без звука, или с дымом или посторонним запахом, так как это может привести к воспламенению или поражению током. В таком случае надо немедленно прекратить работу аппарата и обратиться к Вашему дилеру.
- Ни в коем случае нельзя пытаться самому отремонтировать аппарат, так как это сопровождается большой опасностью.

## ■ Общее

Неисправности	Возможные причины → Принимаемые меры
Прибор не получает питание.	<p>Шнур питания (батареи, источника питания и заземления) подсоединен неправильно. → Проверить проводки.</p> <p>Сгорел плавкий предохранитель. → Устранить причину сгорания плавкого предохранителя и заменить его новым. <i>Обратиться к дилеру.</i></p>
Звук не генерируется.	<p>Включен режим «MUTE» (Приглушение звука). → Отключить режим «MUTE».</p> <p>Неправильно смонтированы проводки громкоговорителей, либо же возник обрыв проводок или плохой контакт. → Проверить проводки согласно электрической схеме. (Инструкция по монтажу)</p>
Помехи	<p>Вблизи прибора или его электролиний имеется генератор электромагнитных волн, такой как сотовый телефон. → Удалить генератор электромагнитных волн, как сотовый телефон, от прибора и его электролиний. Если помехи не могут быть устранены вследствие наличия пучков проводок автомобиля, то проконсультироваться с дилером.</p> <p>Плохой контакт заземляющего провода. → Убедиться, что заземляющий провод надежно соединен с неокрашенной частью шасси автомобиля.</p>
Помехи возникают синхронно с вращением двигателя.	<p>Шум возникает в генераторе переменного тока автомобиля. → Переставить место крепления заземляющего провода на другое. → Смонтировать фильтр помех.</p>
Некоторые операции не могут выполняться.	<p>Некоторые операции не могут выполняться в определенных режимах, как режим меню. → Тщательно изучить инструкцию по эксплуатации и отменить режим. Если прибор все еще не в порядке, то проконсультироваться с дилером.</p>
Звук не выходит из громкоговорителя(лей).	<p>В проводках громкоговорителя возник обрыв, короткое замыкание, плохой контакт, либо же неправильно смонтированы проводки. → Проверить проводки громкоговорителя.</p>
Правый и левый каналы громкоговорителя перепутаны.	<p>Проводки громкоговорителя перепутаны между правым и левым каналами. → Смонтировать проводки громкоговорителя согласно электрической схеме.</p>
Непреднамеренно произошел перерыв в подаче электроэнергии к прибору.	<p>Сработало защитно-предохранительное устройство. → Проконсультироваться с дилером или ближайшим центром техобслуживания «Panasonic».</p>

# Дефектовка (продолжение)

## ■ Установка дисплея

Изображение темное.  
Изображение бледное.  
Что-то ненормальное с изображением. Цвет изображения светлый.

Экран не отрегулирован правильно.  
→ **Выполнить все регулировки экрана.**

## ■ Радиоприемник

Прием производится плохо, либо же помехи возникают.

Неправильно произведен монтаж антенны или проводок антенны.  
→ **Проверить, правильно ли смонтированы антенна и ее проводки. Кроме того, проверить также, надежно ли соединен заземляющий провод антенны с шасси автомобиля.**

Усилитель антенны не получает питание (когда применена пленочная антенна или т.п.).  
→ **Проверить проводки электропривода антенны.**

Число предустановленных в режиме автоматической предустановки станций не превышает 6.

Число принимаемых станций не превышает 6.  
→ **Перейти к зоне с максимальным числом принимаемых станций и попробовать предустановку.**

Предустановленные станции не могут быть сохранены в памяти.

Провод батареи имеет плохой контакт, либо он не всегда находится под напряжением.  
→ **Убедившись, что провод батареи надежно присоединен, снова осуществить предустановку станций.**

## ■ CD

Воспроизведение не происходит, либо диск выгружается.

Диск вставлен обратной стороной.  
→ **Вставить диск правильно.**

На диске имеется дефект или посторонний предмет.  
→ **Удалить посторонний предмет, либо использовать бездефектный диск.**

Происходит пропуск звука или помехи.

На диске имеется дефект или посторонний предмет.  
→ **Удалить посторонний предмет, либо использовать бездефектный диск.**

Звук пропускается под действием вибраций.

Прибор неплотно закреплен на месте.  
→ **Закрепить прибор на панели.**  
Прибор наклонен более чем на 30° в направлении со фронта к концу.  
→ **Уменьшить угол до 30° или менее.**

Диск не выгружается.

Отслоенная этикетка или т.п. мешает выгрузке диска.  
→ **Нажать и удерживать в нажатом положении [**▲** TILT] более чем на 10 секунд (принудительная выгрузка диска). Если принудительная выгрузка диска не может быть осуществлена, то проконсультироваться с дилером.**  
Микроконтроллер в приборе работает ненормально в силу помех или прочих факторов.  
→ **Отсоединить шнур питания, затем снова присоединить его на место. Если прибор все еще не в порядке, то проконсультироваться с дилером.**



## MP3/DivX

Не происходит воспроизведение, либо диск выталкивается

Диск содержит данные формата, не поддающегося воспроизведению.  
 ➔ **О воспроизводимых форматах см. описание MP3/DivX.**

CD-R/RW/DVD-R/RW, которые могут воспроизводиться на других устройствах, могут не воспроизводиться на настоящем аппарате.

Воспроизводимость (плейабилити) некоторых CD-R/RW/DVD-R/RW может зависеть от комбинации носителя, ПО для записи и применяемого рекордера, даже если эти CD-R/RW/DVD-R/RW могут воспроизводиться на других устройствах, как ПК.

➔ **Создать CD-R/RW/DVD-R/RW в другой комбинации носителя, ПО для записи и рекордера, изучив описание MP3/DivX.**

Пропуск звука или посторонний шум.

На диске имеется дефект или посторонний предмет.  
 ➔ **Удалить посторонние предметы, либо использовать бездефектный диск. О MP3/DivX см. описание MP3/DivX.**

При воспроизведении файлов VBR (переменная скорость передачи битов) может произойти пропуск звука.  
 ➔ **Воспроизводить файлы без VBR.**

Изображение останавливается.

Изображение может останавливаться, если объем файла DivX превышает 2ГБ.  
 ➔ **Объем файла должен быть менее 2ГБ.**

### Примечание:

- См. «Примечания к MP3/DivX». (➔ стр. 114)

## DVD

Переключение аудиоязыка/языка субтитра/угла не может осуществляться.

- Невозможно переключить, если на диске не записано множество аудиоязыков/языков субтитра/углов. (См. руководство (справочник), поставленное с диском.)
- Некоторые диски позволяют осуществлять переключение на экране меню.
- Иногда переключение углов возможно только при определенных сценах.

Аудиоязык/язык субтитра, выбранный при установке DVD, не применяется.

Если аудио или субтитры не записаны на диске на их языках, то они не переключаются на соответствующие языки. (Некоторые диски позволяют осуществлять переключение на экране меню. См. руководство (справочник), поставленное с диском.)

DVD-R или DVD-RW не воспроизводится.

Диск еще не финализирован.

➔ **Финализировать диск.**

См. «Перед воспроизведением дисков» (➔ стр. 108) или «Указания по обращению с дисками» (➔ стр. 136) в других случаях.

Диск в формате видеозаписи (VR).

➔ **Воспроизводятся диски в видеоформате.**

См. «Перед воспроизведением дисков» (➔ стр. 108) или «Указания по обращению с дисками» (➔ стр. 136) в других случаях.

Звук не генерируется.

Аудиоформат, как dts, не может выдаваться для настоящего прибора.

➔ **Следует использовать диски со схемой разрешения на выходе.**

См. «Перед воспроизведением дисков» (➔ стр. 108) или «Указания по обращению с дисками» (➔ стр. 136) в других случаях.

# Дефектовка (продолжение)

## ❑ Отображение сообщений об ошибках

### ■ CD/MP3/DivX/DVD/VCD (Видео CD)

Отображение

Возможные причины ➔ Принимаемые меры

Non Playable Disc

Диск загрязнен, либо вставлен обратной стороной.

➔ Проверить диск.

Диск имеет царапины.

➔ Проверить диск.

Mechanism Error

Диск не работает по какой-либо причине.

➔ Нажать [**▲** TILT]. Если это не приводит к положительному результату, то нажать кнопку сброса. Если нормальная работа не восстанавливается, то обратиться к магазину, где закуплен прибор, либо же к ближайшему центру техобслуживания «Panasonic».

File Error

Выбранный тип файла не поддерживается.

➔ Проверить диск.

No Disc

В плеере нет диска.

➔ Вставить диск в слот для дисков.

Region Code Error

Код региона для применяемого диска несовместим с настоящим прибором.

➔ Нажать [**▲** TILT], затем проверить диск.



Пытают воспроизводить содержание DivX VOD, купленное по другому коду регистрации.

➔ Купить содержание DivX VOD по коду, приданному данному аппарату. (➔ стр. 130)



Содержание DivX VOD воспроизводилось заданное число раз.

➔ Купить содержание заново или воспроизвести другое содержание. (➔ стр. 130)

#### Примечание:

- Может встречаться такой случай, когда номер диска, имеющий ошибку, отображается до «Non Playable Disc».

## ❑ Если Вы забыли ID-код...

Если Вы забыли ID-код, то следует обратиться к ближайшему центру техобслуживания «Panasonic».

#### ID code memo (Мемо ID-кода)

Копируют мемо ниже, вписывают ID-код и сдают его на хранение в безопасном месте.

Model No. CQ-VD5505W

**ID CODE**

--	--	--	--

## ❑ Техобслуживание изделия

Если рекомендации, приведенные в таблицах, не разрешают проблемы, то рекомендуется отправить изделие на ремонт в ближайший авторизованный центр техобслуживания «Panasonic». К техобслуживанию и ремонту настоящего прибора допускается только квалифицированный специалист по техобслуживанию и ремонту.

## ❑ Замена плавкого предохранителя

Следует использовать плавкие предохранители на оговоренный номинальный ток (**15 А**). Применение несоответствующих заменителей или плавких предохранителей на номинальный ток, превышающий указанный, либо непосредственное подключение прибора к сети без плавкого предохранителя могут привести к пожару или повреждению прибора.

**При отказе сменного плавкого предохранителя следует обращаться к ближайшему центру техобслуживания «Panasonic» за техобслуживанием и ремонтом.**

## ❑ Если прибор начинает работать неисправно...

### Кнопка сброса

Вставляют жесткий тонкий прутик в отверстие, затем нажимают кнопку.

### Важно

Кнопку следует нажать только тогда, когда прибор не может работать даже при нажатии всех кнопок. (Сохраненные уставки и регулировки не очищаются.) Если прибор не переходит в нормальное состояние, то следует обратиться к ближайшему центру техобслуживания «Panasonic» за ремонтом.



Кнопка сброса

### Примечание:

- Если уже задан ID-CODE (ID-код), то от Вас потребуется ввод ID-CODE непосредственно после повторного пуска прибора.

# Техническое обслуживание

## ❑ Очистка прибора

Изделие спроектировано и изготовлено с ориентацией на обеспечение минимального числа раз техобслуживания и ремонта. Для повседневной очистки наружной поверхности следует пользоваться мягкими сухими концами. Нельзя использовать бензина, бензина-растворителя или прочих растворителей.



## Для очистки от трудноудаляемых пятен

- 1 Смачивают мягкие концы моющим средством для мытья посуды, разбавленным водой, и хорошо выжимают их.
- 2 Спокойно вытирают концами. Затем вытирают поверхность сухими концами.



### Примечание:

- Не следует наносить моющее средство непосредственно на поверхность, так как капли воды могут попасть в прибор.
- Не следует царапать экран ногтями руки или прочими твердыми предметами. Результирующие царапины или следы делают неясными изображения.

### ⚠ Внимание

- Если капли воды или подобные мокрые вещества попали в монитор, то может возникнуть неисправность в его работе.

# Указания по обращению с дисками

## Как держать диск

- Не следует трогать обратную (рабочую) сторону диска.
- Не следует царапать диск.
- Не следует загибать диск.
- При неиспользовании диска следует хранить его в коробке.

Скопированная сторона



Не следует использовать диски, которые соответствуют любому из описаний, приведенных ниже. Применение таких дисков может привести к их повреждению или выходу прибора из строя.

- Специальные по форме, не круглые, диски



- Частично или полностью прозрачный диск



Полностью прозрачный диск\* Частично прозрачный диск

\*Полностью полупрозрачный диск не может быть воспроизведен.

- Диски с наклеенными этикетками или т.п.



Диск с наклеенными стикерами или лентой

Этикетки, изготовленные на принтере



Защитные пленки или листы

Принадлежности к дискам (стабилизаторы диска и др.)

- Поврежденные или деформированные диски



Халтурно сделанные диски

Диски с трещинами, царапинами или утерянными деталями



Диски с заусенцами  
Перед использованием снимают заусенцы.

## Загрузка диска

Поверхности новых дисков скользкие. Поэтому при первом использовании такого диска он не может быть загружен удовлетворительно после вставления в прибор. В таком случае вставляют диск в прибор по возможности до отказа, пока он не будет загружен правильно.

- При загрузке диска или выгрузке и удалении из прибора вставляют его прямо на место, либо выгружают и удаляют прямо из прибора параллельно с прибором.

В противном случае может возникнуть царапание или образование следов на диске.

- Вставляя диск, не следует накладывать диск на другой. Несоблюдение этого требования может привести к заклиниванию диска.

## Не следует оставлять диски в местах, где:

- возможно попадание прямых солнечных лучей;
- ближе расположены автомобильные отопители;
- возможно воздействие грязи, пыли и влаги;
- имеются сиденья и панели приборов.

## Очистка дисков

Сухими мягкими концами вытирают диск от центра к периферии.

Не следует наклеивать стикеры или этикетки на диски.

Не следует писать на этикетке диска твердым пером или шариковой ручкой.



<Правильно>



<Неправильно>

## Примечания к CD-R/RW, DVD-R/RW

- Могут возникнуть затруднения с воспроизведением некоторых дисков CD-R/RW, DVD-R/RW, записанных на CD/DVD-рекордерах (дисководов CD-R/RW, DVD-R/RW), либо из-за особенностей записи, либо вследствие загрязнения, образования отпечатков пальцев, царапин и др. на поверхности.
- Диски CD-R/RW, DVD-R/RW менее устойчивы к действию высокой температуры и влажности воздуха, чем обычные музыкальные CD. Если диски оставляются в салоне автомобиля в течение длительного периода, то это может привести к их повреждению и невозможности воспроизведения.
- Прибор не может успешно воспроизводить CD-R/RW, DVD-R/RW, выполненные за счет комбинации программы записи, CD/DVD-рекордера (дисковода CD-R/RW, DVD-R/RW) и диска, если они несовместимы друг с другом.
- Настоящий плеер не воспроизводит диски CD-R/RW, DVD-R/RW, если сеанс не закрывается.
- Надо обязательно соблюдать инструктивные указания по обращению с дисками CD-R/RW, DVD-R/RW.
- Настоящий плеер не воспроизводит диски CD-R/RW, DVD-R/RW, которые содержат данные, иные, чем данные CD-DA или MP3/DivX.

# Перечень языковых кодов

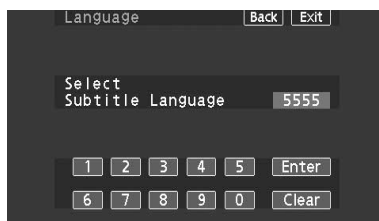

Меню языков DVD (→ стр. 128)

## В «Other» (прочих) случаях... (→ стр. 128)

Вводят четырехзначный языковой код, нажимая кнопки от **0** до **9**. Для определения (фиксирования) прикасаются к **Enter**.

### Примечание:

- По окончании установки дисплей переходит на отображение главного меню.
- Для повторного выбора в процессе ввода номера следует прикоснуться к **Clear**.

Код	Наименование языка
6565	Афарский
6566	Абхазский
6570	Африкаанс (бурский)
6577	Амхарский
6582	Арабский
6583	Ассамский
6589	Аймарский
6590	Азербайджанский
6665	Башкирский
6669	Белорусский
6671	Болгарский
6672	Бихарский
6678	Бенгальский; Бангладешский
6679	Тибетский
6682	Бретонский
6765	Каталанский
6779	Корсиканский
6783	Чешский
6789	Уэльский
6865	Датский
6869	Немецкий
6890	Бутанский
6976	Греческий
6978	Английский
6979	Эсперанто
6983	Испанский
6984	Эстонский
6985	Баскский
7065	Персидский
7073	Финский
7074	Фиджийский
7079	Фарерский
7082	Французский
7089	Фризский
7165	Ирландский
7168	Шотландский
7176	Галисийский
7178	Гуараш
7185	Гуджарати
7265	Хауса
7273	Хиндийский
7282	Хорватский
7285	Венгерский

Код	Наименование языка
7289	Армянский
7365	Интерлингва
7378	Индонезийский
7383	Исландский
7384	Итальянский
7387	Еврейский
7465	Японский
7473	Идиш
7487	Яванский
7565	Грузинский
7575	Казахский
7576	Гренландский
7577	Камбоджийский
7578	Каннада
7579	Корейский
7583	Кашмири
7585	Курдский
7589	Киргизский
7665	Латинский
7678	Лингала
7679	Лаосский
7684	Литовский
7686	Латышский
7771	Малагасийский
7773	Маори
7775	Македонский
7776	Малаялам
7778	Монгольский
7779	Молдавский
7782	Маратхи
7783	Малайский
7784	Мальтийский
7789	Бирманский
7865	Науру
7869	Непальский
7876	Голландский
7879	Норвежский
7982	Ория
8065	Пенджаби
8076	Польский
8083	Пашто
8084	Португальский
8185	Кечуа

Код	Наименование языка
8277	Ретороманский
8279	Румынский
8285	Русский
8365	Санскрит
8368	Синдхи
8372	Сербохорватский
8373	Сингальский
8375	Словацкий
8376	Словенский
8377	Самоа
8378	Шона
8379	Сомалийский
8381	Албанский
8382	Сербский
8385	Сунданский
8386	Шведский
8387	Суахили
8465	Тамильский
8469	Телугу
8471	Таджикский
8472	Тайский
8473	Тигринья
8475	Туркменский
8476	Тагальский
8479	Тонга
8482	Турецкий
8484	Татарский
8487	Тви
8575	Украинский
8582	Урду
8590	Узбекский
8673	Вьетнамский
8679	Волапук
8779	Волоф
8872	Кхоса
8979	Йоруба
9072	Китайский
9085	Зулу

# Определение терминов

## Dolby Digital

Этот полностью дискретный формат разделяет музыкальные сигналы на 5.1-канальные: Передний левый (L), Передний правый (R), Центральный (C), Левый окружающий (LS), Правый окружающий (RS) и Сабвуфер (SW: 0.1 канал) для записи и воспроизведения. Число записываемых каналов зависит от ПО. (От 1 до 5.1 каналов)

Изготовлено по лицензии компании Dolby Laboratories.

«Долби» и знак в виде двойной буквы D являются товарными знаками компании Dolby Laboratories.

Конфиденциальный непубликуемый продукт. Авторское право Dolby Laboratories, 1992 – 1997. Все права защищены.

## Интерактивный DVD

Интерактивный DVD представляет собой софт DVD, который включает множество углов, множество сюжетов и заключительных частей и пр.

## Экран Letterbox

Это относится к экрану, на котором воспроизводимая картина широкоэкранных DVD или VCD (Видео CD) появляется с черными полосами по верху и низу экрана.

## LPCM (Linear PCM audio)

В этом форме аудиосигнал преобразуется в цифровые данные и записывается на два канала без сжатия. Так как емкость DVD-диска велика, то он может сохранить больше данных с лучшей точностью, чем CD.

## Экран Pan & Scan

Это относится к экрану, на котором воспроизводимая картина широкоэкранных DVD или VCD (Видео CD) срезывается по левому и правому краям.

## Управление воспроизведением (VCD (Видео CD))

Если VCD (Видео CD) имеет на поверхности или на конверте надпись «With Playback Control» (С управлением воспроизведением) или прочие надписи, то просматриваемые (или прослушиваемые) сцены или информация могут быть выбраны интерактивно на экране из меню, представляемого на нем. В настоящей инструкции воспроизведение с использованием экрана меню называется «menu play» (воспроизведением по меню) Видео CD. Настоящий плеер поддерживает Видео CD с управлением воспроизведением.

## DivX

DivX является популярной медиа-технологией, разработанной DivX, Inc. Медиафайлы DivX, несмотря на свой относительно малый размер, содержит в себя сильно сжатое видеоизображение высокого визуального качества. Файлы DivX могут включать в себя также такие передовые функции, как меню, субтитры и альтернативные аудиодорожки. Много медиафайлов DivX можно приобрести путем скачивания в онлайн-режиме, и можно создать собственные файлы с оригинальным содержанием при помощи простых в использовании инструментов, приобретаемых на сайте DivX.com.

«В настоящем изделии интегрирована технология, защищенная авторским правом, которая охраняется патентами США и прочими правами интеллектуальной собственности. Использование этой защищенной авторским правом технологии должно быть авторизовано компанией «Macrovision» и предназначается для домашнего и других видов ограниченного просмотра, если иное не разрешено компанией «Macrovision». Обратный инжиниринг (расшифровка конструкции) и разборка запрещены.»

Официальный сертифицированный продукт DivX®  
Воспроизводит все версии DivX® видео (включая DivX® 6) с стандартным воспроизведением файлов DivX® носителей.  
DivX, DivX Certified и связанные с ними логотипы являются торговыми марками DivX, Inc. и используются под лицензией.

# Технические характеристики

## Общие сведения

- Питание : Пост. т. напряжением 12 V {В} DC (От 11 до 16 V {В}), испытательное напряжение 14,4 V {В}, заземление отрицательного полюса
- Потребляемый ток : Не более 10 A (во время воспроизведения диска)
- Выходная мощность : 18 W {Вт} x 4 канала (1 kHz {кГц}, 1%, 4 Ω {Ом})
- Макс. выходная мощность : 45 W {Вт} x 4 канала
- Сопротивление катушки совместимого громкоговорителя : 4 Ω {Ом}
- Входной видеосигнал : Полный видеосигнал, 1,0 V {В} (размах) (75 Ω {Ом})
- Чувствительность аудиовхода : 2 V {В} среднеквадратичного значения
- Выходной видеосигнал : Полный видеосигнал, 1,0 V {В} (размах) (75 Ω {Ом})
- Выходное напряжение предусилителя : 2 V {В} среднеквадратичного значения
- Выходное сопротивление предусилителя : Не более 600 Ω {Ом}
- Габаритные размеры (шир. x выс. x гл.) : 178 x 100 x 160 mm {мм}
- Масса : 2,3 kg {кг}

## FM-стереорадиоприемник

- Частотный диапазон : От 87,5 MHz {МГц} до 108 MHz {МГц}
- Полезная чувствительность : 7 dB {дБ}/μV {мкВ}
- Переходное затухание между стереоканалами : 30 dB {дБ} (1 kHz {кГц})
- Отношение сигнал/шум : 62 dB {дБ}

## AM радиоприемник

- Частотный диапазон : От 531 kHz {кГц} до 1602 kHz {кГц}
- Полезная чувствительность : 28 dB {дБ}/μV {мкВ}
- Избирательность по зеркальному каналу : 50 dB {дБ}

## Примечание:

- Технические характеристики и конструкция могут подвергаться изменениям без предварительного извещения в связи с технологическими усовершенствованиями.
- Некоторые эскизы и иллюстрации, приведенные в настоящей инструкции, могут отличаться от таковых для имеющегося у Вас изделия.

## Номера регионов, где прибор может использоваться

Настоящая инструкция по эксплуатации охватывает 4 модели: CQ-VD5505W2, CQ-VD5505W3, CQ-VD5505W4 и CQ-VD5505W5. В таблице ниже показаны номера регионов, где модели прибора могут использоваться.

Модели	Номера регионов, где прибор может использоваться
CQ-VD5505W2	2 (ALL)
CQ-VD5505W3	3 (ALL)
CQ-VD5505W4	4 (ALL)
CQ-VD5505W5	5 (ALL)

## Аудиоблок

- Выходное напряжение/сопротивление : 2 V {В} среднеквадратичного значения/600 Ω {Ом}
- Частотная характеристика : От 20 Hz {Гц} до 20 kHz {кГц} (±1 dB {дБ})
- Динамический диапазон : 96 dB {дБ} (в процессе воспроизведения CD)
- Отношение сигнал/шум : 95 dB {дБ} (в процессе воспроизведения CD)

## Монитор

- ЖК-дисплей : 7-дюймовый широкоформатный
- Размеры экрана (шир. x выс. x гл.) : 154 x 87 x 177 mm {мм}
- Число пикселей : 336 960 пикселей (234 по вертикали x 480 по горизонтали x 3)
- Действительное соотношение размеров элемента изображения : Свыше 99,99%
- Метод отображения : Фильтр цвета прозрачности
- Метод привода : TFT (тонкопленочный транзистор) активная матрица

## ■ 보증서

모델명	CQ-VD5505W		
고객란	고객 성명:	_____ 님	
	고객 주소 : 우편번호	_____	
		시	구(읍, 면) 동(리)
	전화 번호 : ( _____ )	_____ - _____	
구입 년월일	판매점 명, 주소, 전화 번호 :		
년 월 일			
보증 기간 (구입일부터)	전화 번호 : ( _____ ) _____ - _____		
1 년간	제품의 시리얼 번호 :		

※ 구입일과 구입처(판매점)를 분명히 기재하여, 고객에게 전달하시기 바랍니다. 차후의 A/S수리와 관련하여 매우 중요하오니 반드시 보관하시기 바랍니다.

※ 당사에서는 제품의 시리얼 번호를 전산 처리하여 관리하고 있습니다. 보증서에 시리얼 번호를 기록 하여 두시기 바랍니다.

### 제조년월

**Panasonic Car Audio** 세풍전자공업주식회사  
 한국총대리점    본사 :            서울특별시 영등포구 양평동5가 56-2  
                           전화 :            (02)2633-0856(대표전화)  
                           고객상담실 : (02)2633-0878  
                           홈페이지 :    www.sepung.co.kr

**Matsushita Electric Industrial Co., Ltd.**

Web Site : <http://panasonic.net>



# Panasonic

## Installation Instructions

설치 설명서

Инструкция по монтажу

Model: **CQ-VD5505W**



**MP3**

- Please read these instructions carefully before using this product and keep this manual for future reference.
- 본 제품의 바른 사용을 위해, 이 사용설명서를 잘 읽어 주십시오.  
잘 보관하시어 필요하실 때마다 읽어주시기 바랍니다.
- Перед началом эксплуатации просим прочитать настоящую инструкцию внимательно и хранить ее на пользование на будущее.

# Информация о безопасности

## **ВНИМАНИЕ:**

- ПРИБОРА СЛЕДУЕТ СОБЛЮДАТЬ ЗАКОНЫ И ПРАВИЛА, ДЕЙСТВУЮЩИЕ В ВАШЕМ РЕГИОНЕ, ПРОВИНЦИИ ИЛИ СТРАНЕ.
- ДЛЯ УМЕНЬШЕНИЯ РИСКА ПОЖАРА ИЛИ ПОРАЖЕНИЯ ЭЛЕКТРИЧЕСКИМ ТОКОМ, ЛИБО ПОВРЕЖДЕНИЯ ПРИБОРА НЕ СЛЕДУЕТ ПОДВЕРГАТЬ ЕГО ВОЗДЕЙСТВИЮ АТМОСФЕРНЫХ ОСАДКОВ, ПРОЛИТЫХ ЖИДКОСТЕЙ, КАПЛЕПАДЕНИЯ ИЛИ ВЛАГИ.

# Предметы и параметры обновления

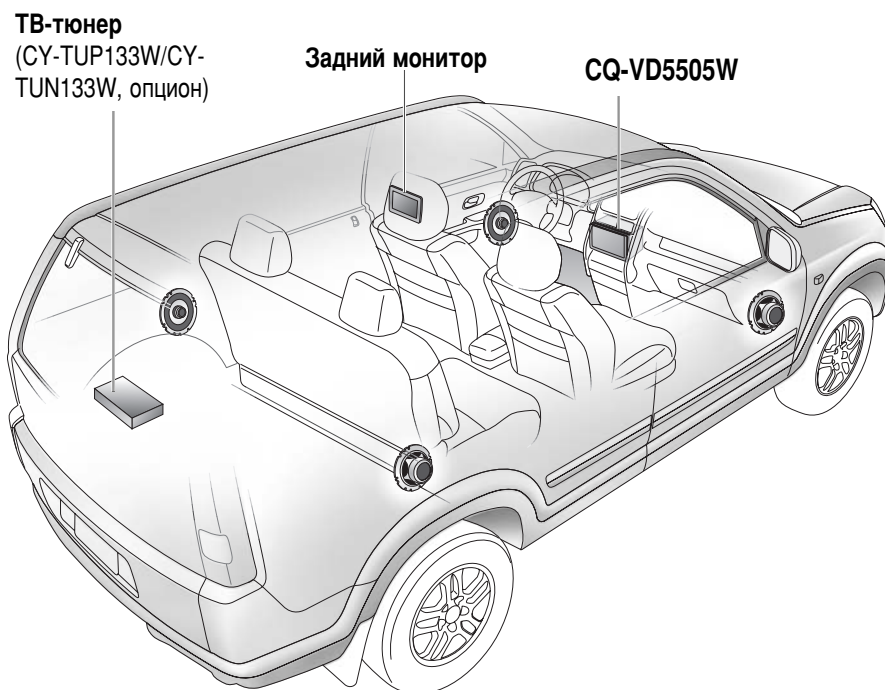

## Содержание

Информация о безопасности .....	26
Предметы и параметры обновления .....	27
Содержание .....	27
Монтаж .....	28
Электрические соединения.....	32

## Подготовка

### ⚠ Внимание

- При монтаже прибора следует соблюдать законы и правила, действующие в Вашем провинции или стране.
- При изгибе лапки монтажного кольца отверткой надо быть внимательным, чтобы не поранить себе руки или пальцы.
- Сильно рекомендуется работать в перчатках при монтаже прибора во избежание ранения.

- Перед началом монтажа следует проверить работу радиоприемника на антенне и громкоговорителях.
- Отсоединяют провод от отрицательного (-) вывода батареи (см. Внимание ниже).
- Данный прибор должен быть смонтирован в горизонтальном положении передней стороной вверх под удобным углом, но не более чем под 30°.

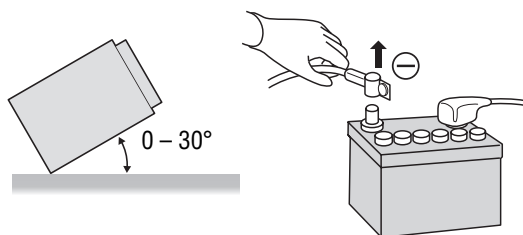

### ⚠ Внимание

- Не следует отсоединять проводки от выводов батареи автомобиля, оборудованного маршрутным или навигационным компьютером, так как иначе будут очищаться все заданные пользовательские уставки, сохраненные в памяти. При монтаже прибора надо внимательно оберегать его от короткого замыкания.

## Монтаж на панель приборов

### Монтажный проем

Прибор может быть смонтирован на любую панель приборов, имеющую проем, показанный ниже. Панель приборов должна иметь толщину 4,5 – 6 мм {мм} для поддержания прибора.

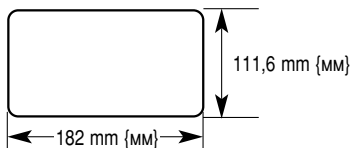

### Правила монтажа

**Монтаж настоящего прибора должен производиться монтажником-профессионалом, если возможно.**

Если это затруднительно, то следует обращаться к ближайшему авторизованному центру техобслуживания и ремонта «Panasonic».

1. Эта система работает только от системы батареи пост. т. напряжением 12 V {В} (автомобильной батареи) с заземлением отрицательного полюса батареи.
2. Осторожно монтируют электрические соединения (→ стр. 32-37). Неправильный монтаж соединений может привести к повреждению прибора.
3. По окончании монтажа всех соединений подсоединяют провод питания.
4. Надо обязательно подсоединить провод (желтый) батареи к положительному выводу (+) батареи или клемме блока плавких предохранителей (ВАТ).
5. Изолируют все открытые (обнаженные) проводки для предотвращения короткого замыкания.
6. После монтажа прибора затягивают все ослабленные крепления проводов.
7. Перед подсоединением оборудования к настоящему прибору надо тщательно изучить инструкции по эксплуатации и монтажу соответствующих единиц оборудования.

## □ Монтаж железа (аппаратуры) (Для монтажа)

№	Параметры	Схема	Кол-во
①	Трим-пластина		1
<YFC054C091ZA>			
②	Монтажное кольцо		1
<YFX214C437ZA>			
③	Пластина отмены блокировки		2
<YFX994C134ZA>			
④	Крепежный болт (5 мм {мм} Ø)		1
<YEJV01060>			
⑤	Винт с полукруглой головкой (5 мм {мм} Ø x 8 мм {мм})		2
⑥	Винт с потайной головкой (5 мм {мм} Ø x 8 мм {мм})		6
<ZZBISVD6503>			

## □ Монтаж железа (аппаратуры) (Для монтажа электропроводок)

№	Параметры	Схема	Кол-во
⑦	Коннектор питания		1
<YAJ024C122CA>			

### Примечание:

- В кавычках под наименованием каждого элемента принадлежности указан номер детали для техобслуживания и ремонта.
- Наименования принадлежности и их номера могут подвергаться изменениям без предварительного извещения в связи с техническим усовершенствованием.
- Монтажное кольцо ② установлена на главном блоке при отгрузке прибора с завода.
- Для монтажа следует использовать только поставленные винты. При утере любого из них следует размещать заказ на оговоренный винт.

## □ Снятие кронштейнов, принятых для транспортировки

Перед использованием (монтажом) надо обязательно снять кронштейны, принятые для транспортировки прибора.

**Для монтажа следует использовать винты с полукруглой головкой (5 мм {мм} Ø x 8 мм {мм}).** (→ стр. 31)

Надо быть внимательным, чтобы не утерять эти винты.

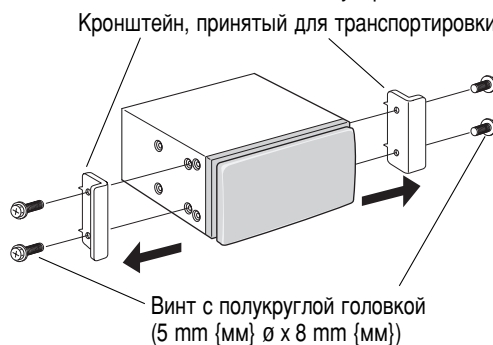

## □ Перед монтажом

### ⚠ Внимание

- Не следует с силой нажимать панель.
- Не следует царапать панель ногтями пальцев или каким-либо твердым предметом.
- Не следует наносить удары по передней панели.
  - ➔ Несоблюдение вышеуказанных требований может привести к повреждению или разрыву стекла панели с сенсорными кнопками.

# Монтаж (продолжение)

## Монтаж и демонтаж главного блока

### □ Порядок монтажа (А) (при использовании монтажного кольца ②)

#### Примечание:

- Модель автомобиля, условия монтажа и комбинация применяемых приборов могут накладывать некоторые ограничения на открытие и закрытие монитора, а также угол и положение, на которые монитор может регулироваться.

#### ВАЖНО

При монтаже настоящего прибора на панель приборов надо убедиться, что вокруг прибора предусмотрен достаточный поток воздуха во избежание его повреждения из-за перегрева. Нельзя закрывать вентиляционных отверстий и проемов прибора.

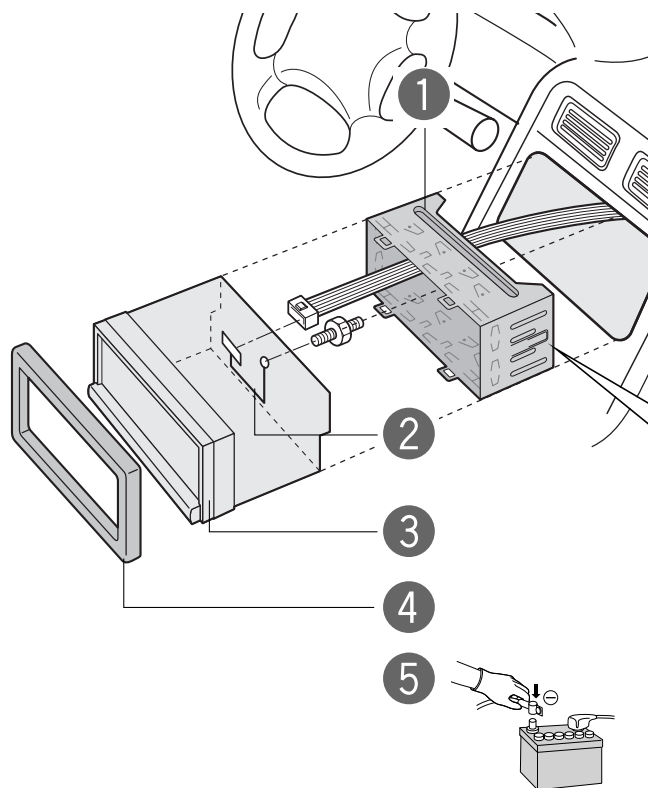

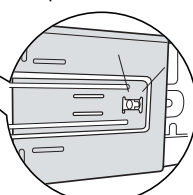
- 1 Вставив монтажное кольцо ② в панель приборов, изгибают монтажные лапки отверткой.
- 2 Монтируют задние соединения прибора. Присоединив коннектор питания ⑦, закрепляют прибор тылом к корпусу автомобиля методом (а) или (б), показанным справа.
- 3 Вставляют прибор в монтажное кольцо ②. Зацепляют нажимную пластину монтажного кольца ② за крюк.  

- 4 Вставляют трим-пластину ① на место.
- 5 По окончании монтажа повторно подсоединяют провод к отрицательному (-) выводу батареи.

### Метод крепления задней части прибора

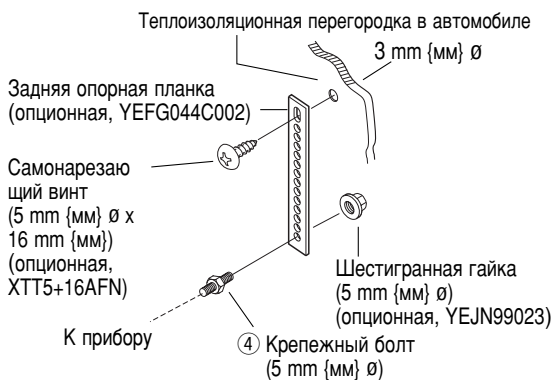
#### (а) Использование задней опорной планки (опционной)

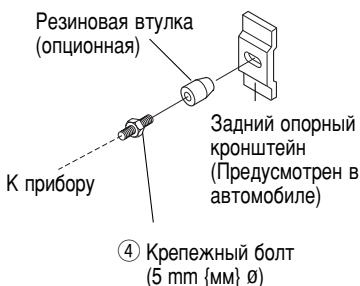

#### (б) Использование резиновой подушки (опционной)



## □ Порядок монтажа (В)

(при неиспользовании монтажного кольца ②)

При монтаже настоящего прибора следует использовать кронштейны, поставленные с Вашим автомобилем. Форма кронштейнов и метод монтажа варьируются в зависимости от автомобильных изготовителей, типов автомобилей и года их изготовления. Следует консультироваться с ближайшему дилеру или монтажником.

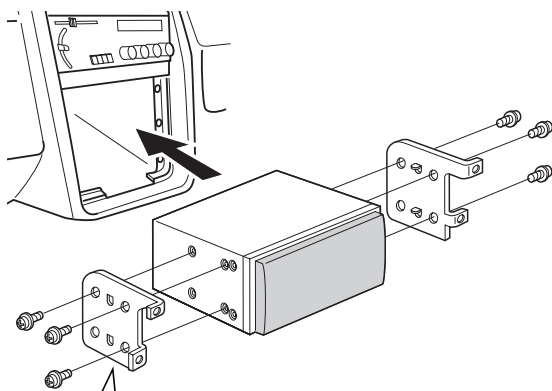

**Примечание:**  
 ● Клещами загибают пальцы кронштейна в вертикальное положение.

Выбирают крепежные винты в соответствии с положениями и формы отверстий кронштейнов.



⑤ Винт с полукруглой головкой (5 mm {мм} Ø x 8 mm {мм})

**Примечание:**

● Следует повторно использовать винты с полукруглой головкой, крепящие кронштейны, принятые для транспортировки, для двух и более положений. (→ стр. 29).



⑥ Винт с потайной головкой (5 mm {мм} Ø x 8 mm {мм})

## □ Порядок снятия

① Снимают трим-пластину ①.

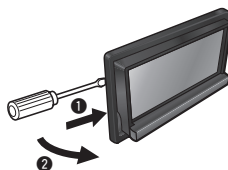

② Снимают блокировку.

① Вставляют пластину отмены блокировки ③ до щелчка.

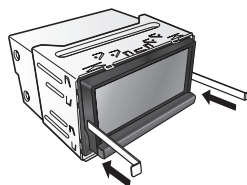

② Вынимают прибор наружу.

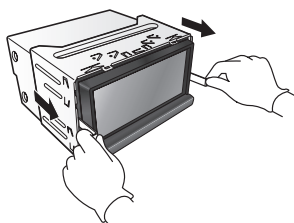

③ Вынимают прибор обеими руками.

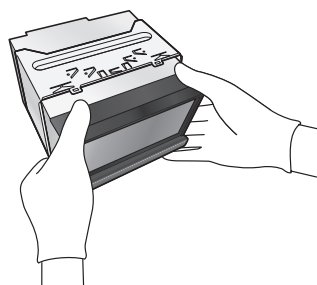

# Электрические соединения

## ⚠ Внимание

- Настоящий прибор предназначен для работы в автомобилях с батарейной системой напряжением 12 V {В} с заземлением отрицательного полюса.
- Надо обязательно изолировать все открытые (обнаженные) проводки во избежание короткого замыкания на шасси автомобиля. Связывают все кабели для предохранения кабельных наконечников от прикосновения к любым металлическим деталям.
- Надо помнить, что, если Ваш автомобиль оборудован маршрутным или навигационным компьютером, при отсоединении кабеля от батареи может возникнуть очистка памяти.
- Выполняют кабельную разводку по местам, не подверженным воздействию чрезмерно высокой температуры.

### CQ-VD5505W (Задний)

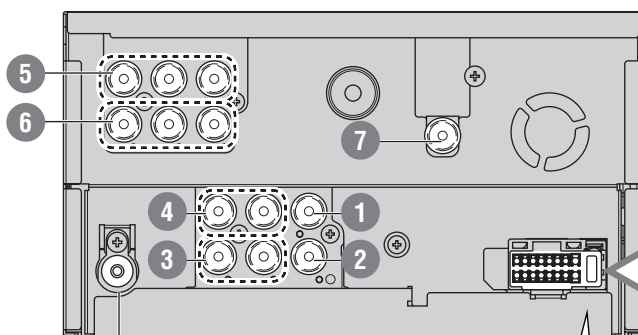

Соединитель антенны радиоприемника (RADIO ANT IN)

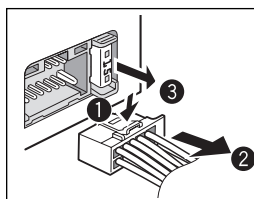

**Плавкий предохранитель (15 А)** За заменой плавкого предохранителя следует обращаться к ближайшему авторизованному центру техобслуживания и ремонта «Panasonic». Не следует пытаться самому заменить плавкий предохранитель.

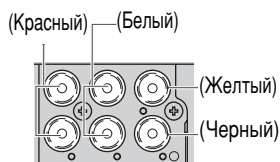

- 1 Терминал входа камеры (CAMERA IN)**  
Подсоединяют камеру заднего вида. (→ стр. 36)
- 2 Коннектор Remote-Out**  
К Remote-in подсоединенного устройства.
- 3 Коннектор Pre-Out (задний)**  
К внешнему усилителю.
- 4 Коннектор Pre-Out (передний)**  
К внешнему усилителю.

- 5 Терминал видеовходов (AV1 IN)**
- 6 Терминал видеовходов (AV2 IN)**  
Подсоединяют ТВ-тюнер, кассетный видеомаягнитофон, камкордер, автомобильную навигационную систему иной марки и пр. (→ стр. 37)



- 7 Терминал видеовыходов**  
Подсоединяют задний монитор. (→ стр. 37)



**Примечание:**

- Во избежание повреждения прибора следует обязательно соблюдать требования, указанные на схеме соединений справа.
- Надо обязательно вставить коннекторы до отказа. Закрепляют их зажимами и лентами.
- Все прочие методы монтажа требуют применения специализированной металлической арматуры. Если прочие методы требуются, то следует консультироваться с квалифицированным специалистом по техобслуживанию и ремонту или дилером.
- Монтаж этого изделия может причинять вред качеству заземления. В таком случае следует подсоединить заземляющий провод подключаемого внешнего оборудования к болту ④, крепящему настоящее изделие.
- Коннектор Pre-out применяется эксклюзивно для подключения к внешнему усилителю. Его не следует использовать для подключения к разъемам аудиовыходов и пр. внешних устройств.

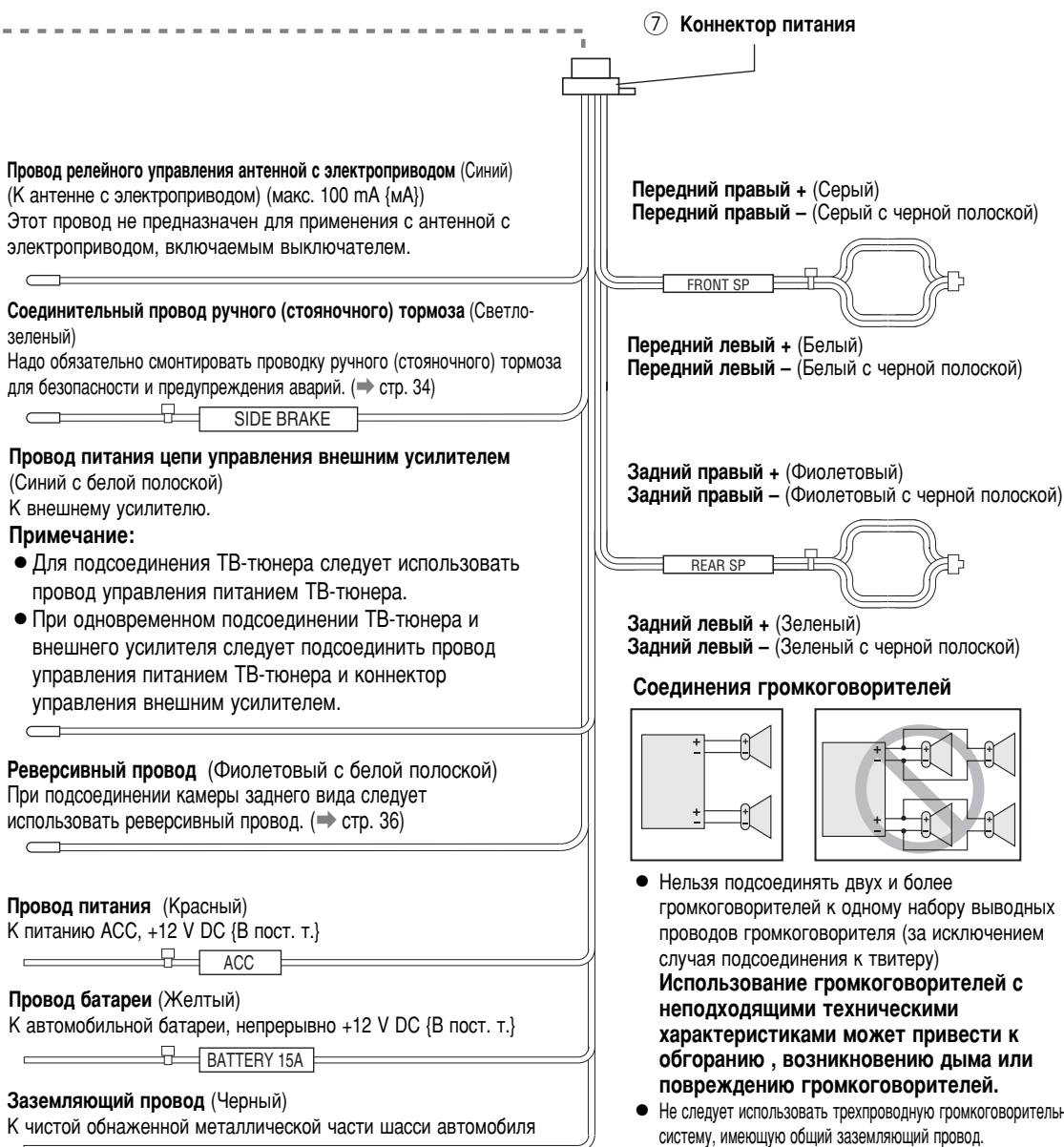

# Электрические соединения (продолжение)

## Подсоединение соединительного провода ручного (стояночного) тормоза

### ⚠ Внимание

- Для безопасности надо обязательно поручить операцию по подсоединению ближайшему монтажнику-профессионалу.

### Ручной тормоз

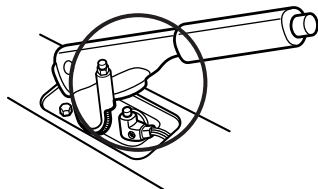

### Ножной тормоз

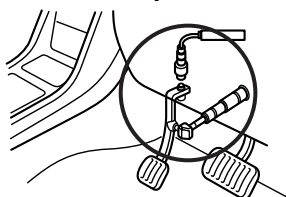

Положение переключателя ручного (стояночного) тормоза варьируется в зависимости от модели автомобиля.

За подробной информацией о положении переключателя ручного (стояночного) тормоза Вашего автомобиля следует обращаться к дилеру.

Переключатель ручного (стояночного) тормоза

### Соединительный провод ручного (стояночного) тормоза (Светло-зеленый)

При включении ручного (стояночного) тормоза его рычагом прибор заземляется на массу (шасси).

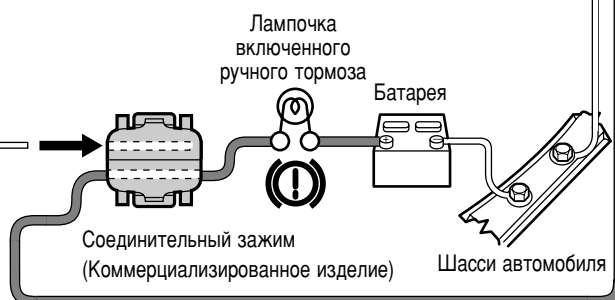

- 1 Устанавливают соединительный жазим на конец соединительного провода ручного (стояночного) тормоза.

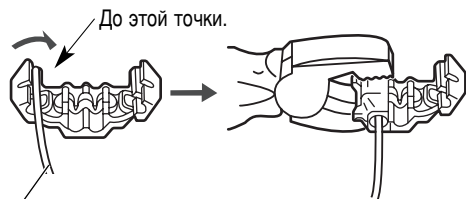

Соединительный провод ручного (стояночного) тормоза (Светло-зеленый)

- 2 Соединительный жазим подсоединяется к боковому проводу питания рычага ручного (стояночного) тормоза.

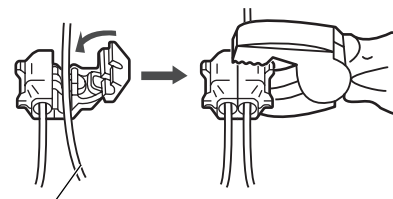

Боковой провод питания

# Соединение с ТВ-тюнером

## Примечание:

- Кроме того, см. инструкции по эксплуатации подключаемых устройств.

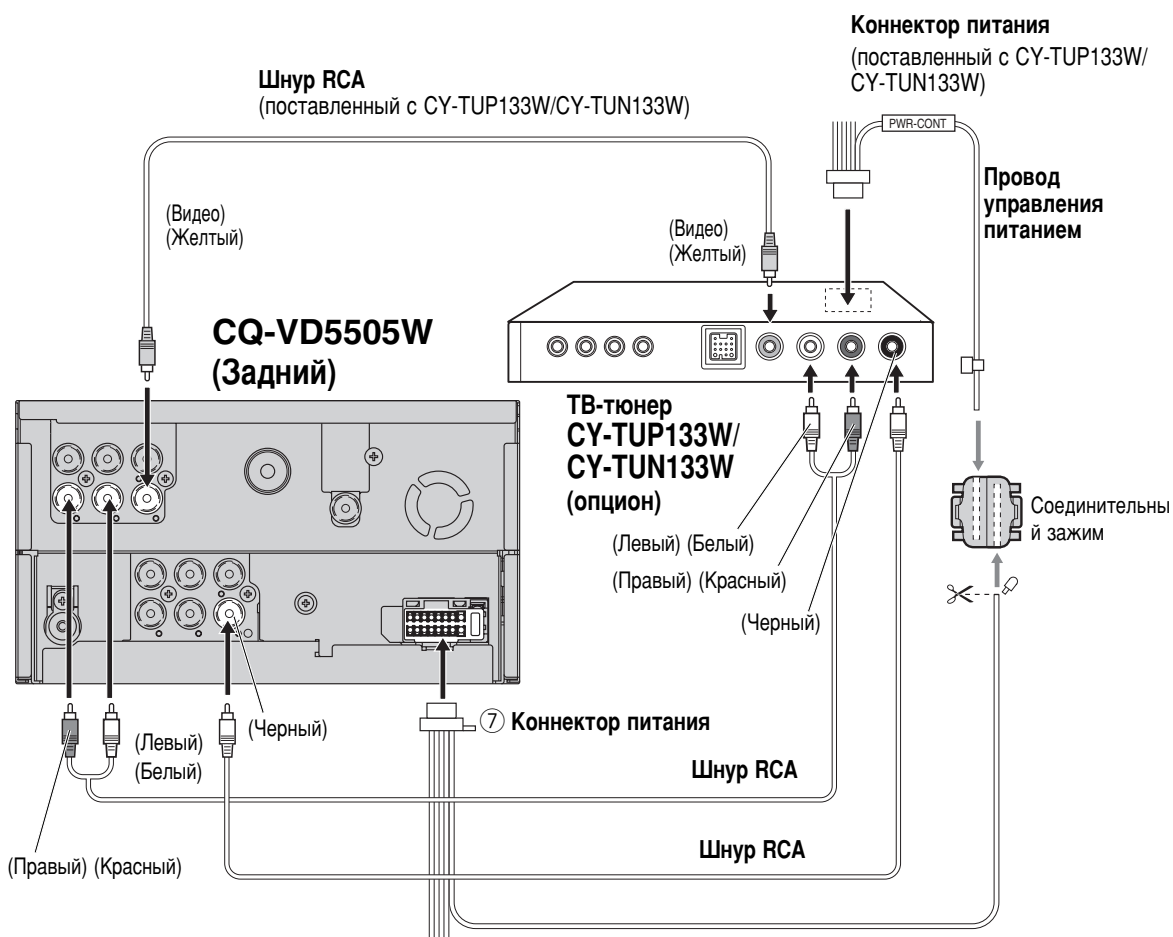

## Провод питания цепи управления внешним усилителем

### Примечание:

- При одновременном подсоединении ТВ-тюнера и внешнего усилителя следует подсоединить провод управления питанием ТВ-тюнера и коннектор управления внешним усилителем.

## Соединение с камерой заднего вида

Примечание:

- Кроме того, см. инструкции по эксплуатации подключаемых устройств.

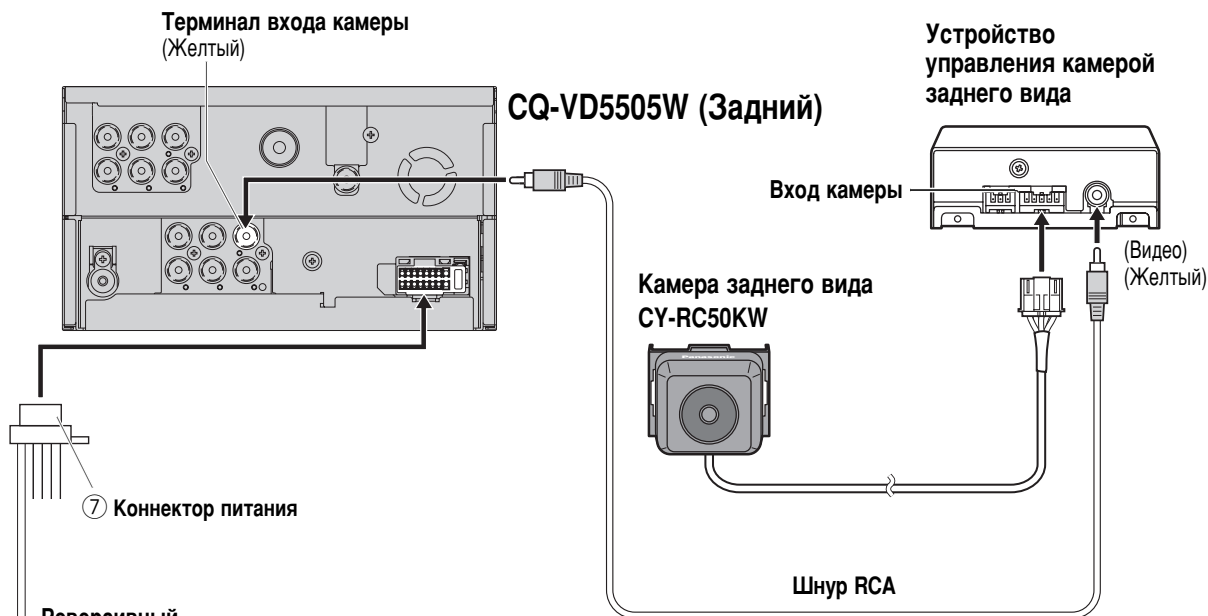

Реверсивный провод (Фиолетовый с белой полоской)

### Подсоединение реверсивного провода

При использовании опционной камеры заднего вида необходимо подсоединить реверсивный провод.

Подсоединяют реверсивный провод (фиолетовый с белой полоской) к положительному (+) проводу фонаря заднего хода (фонаря с прозрачным стеклом, который загорается при переключении передач в положение заднего хода).

Примечание:

- Реверсивный провод подсоединяют после резки наконечника на конце.
- При необходимости следует использовать реверсивный удлинительный шнур (опцион).

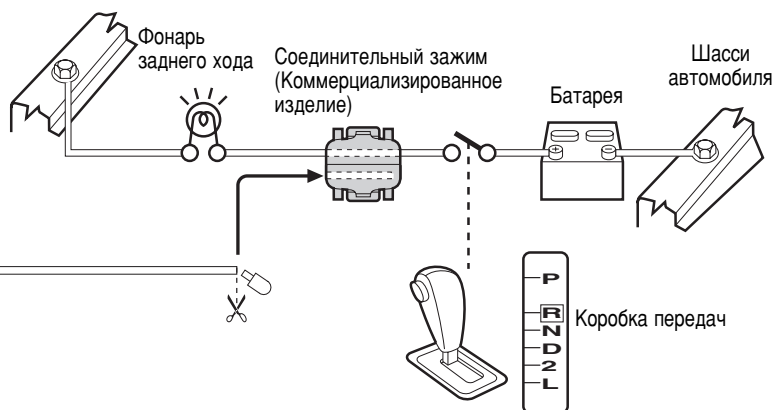

## Соединение с задним монитором

**Примечание:**

- Кроме того, см. инструкции по эксплуатации подключаемых устройств.
- Для правильного соединения надо следить за тем, какую форму имеют коннекторы для подключаемых устройств, каждое из которых подключается к ним.

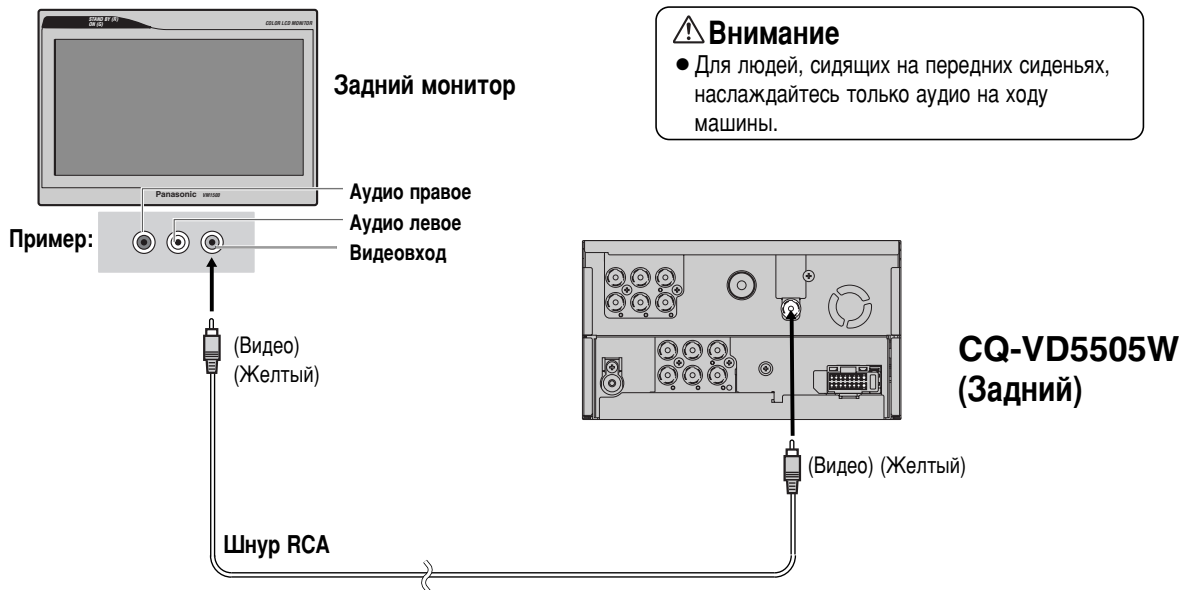

## Соединение с кассетным видеомagneитофоном или камкордером

**Примечание:**

- Кроме того, см. инструкции по эксплуатации подключаемых устройств.
- Для правильного соединения надо следить за тем, какую форму имеют коннекторы для подключаемых устройств, каждое из которых подключается к ним.

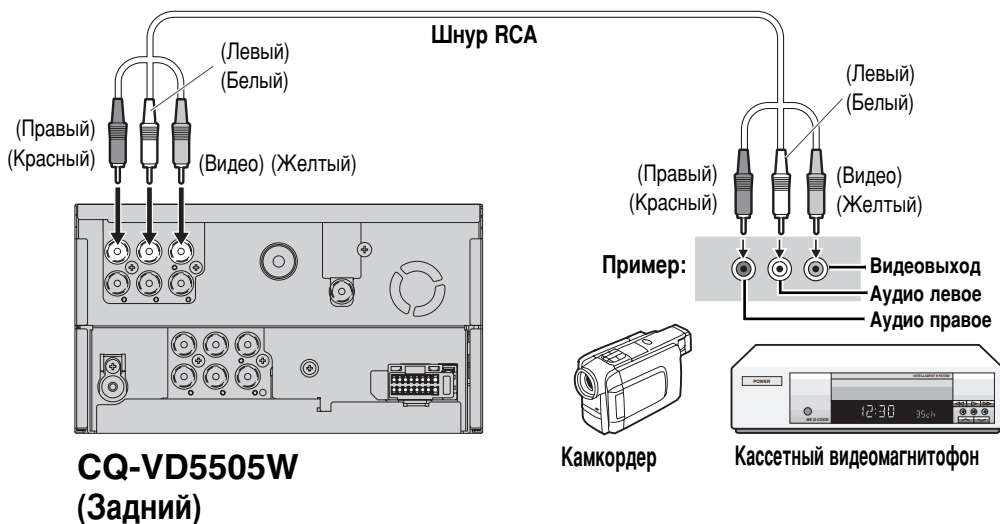

# **Matsushita Electric Industrial Co., Ltd.**

Web Site : <http://panasonic.net>

YFM294C106CA

PTW1206-2037

Printed in China