

# Руководство по эксплуатации и установке

## Автомобильный Мультимедийный Центр с жидкокристаллическим сенсорным дисплеем высокой четкости 6,5"



**DVM-1200 / DVM-1200G**

**Для штатной установки в автомобили  
Opel Astra**

**BBE**



Для безопасного и правильного использования изделия, внимательно прочитайте это руководство. Наша компания постоянно совершенствует свою продукцию. Мы оставляем за собой право вносить любые изменения и улучшения в изделие, описанное в этом документе, без предварительного уведомления.

## Авторское право

Авторское право на это руководство сохраняется за нашей компанией.

Все права зарегистрированы. Это руководство не может быть скопировано, воспроизведено и переведено полностью или частично без письменного разрешения нашей компании.

Наша компания имеет право на внесение изменений в устройство с целью улучшения технических характеристик и программного обеспечения.

Наша компания постоянно совершенствует свою продукцию. Мы оставляем за собой право вносить любые изменения и улучшения в изделие, описанное в этом документе, без предварительного уведомления.

В соответствии с Российским законом о защите прав потребителей (статья 2.5) срок службы изделия составляет 5 лет с даты производства при условии, что изделие эксплуатируется в соответствии с техническими стандартами и инструкциями руководства по эксплуатации.

Телефоны линии технической поддержки:









Москва: +7 (495) 287-08-56

Санкт-Петербург: +7 (812) 309-34-50

[www.phantom.ru](http://www.phantom.ru)

[www.stopol.biz](http://www.stopol.biz)

## Предосторожности

-  Автомобиль является средством повышенной опасности, водитель обязан гарантировать безопасность остальным участникам движения.
-  Чтобы гарантировать безопасность и избежать нарушений правил дорожного движения, не рекомендуем смотреть программы и делать регулировки изделия во время движения.
-  Для обеспечения безопасности и правильной работы, изделие должно быть установлено профессионалом в сертифицированном центре. Не демонтируйте и не делайте попытки самостоятельного ремонта во избежании несчастного случая или повреждения изделия.
-  Во избежании удара током, повреждения и пожара, следующего из-за короткого замыкания, не распыляйте моющие и другие средства при работающем изделии.
-  TFT экран изделия является высокотехнологичным устройством, поэтому не используйте колющие и режущие предметы, чтобы избежать повреждения изделия.
-  Система работает как дополнительное устройство. Наша компания не несет ответственность за любой автомобиль попавший в аварию и несчастные случаи.
-  Система, контролирующая давление и температуру шины, служит только для справочной информации. Вы должны своевременно проверять состояние шины.
-  Не вставляйте монеты или другие металлические предметы в слот DVD-привода.
-  Не вставляйте и не извлекайте карту памяти с данными, не подключайте провода или дополнительное оборудование во время работы двигателя, чтобы избежать повреждения головного устройства или дополнительного оборудования.

## Примечание

Для безопасного и правильного использования изделия, внимательно прочитайте это руководство. Наша компания постоянно совершенствует свою продукцию. Мы оставляем за собой право вносить любые изменения и улучшения в изделие, описанное в этом документе, без предварительного уведомления.

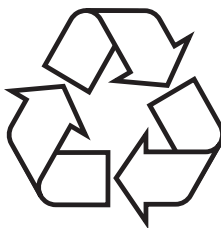

**Замечание:** вышеупомянутый символ указывает, что этот продукт не имеет никакого вредного материала или элементов, он является экологически чистым и годным для повторного использования.

**Торговая  
марка**



- ① Изготовлено согласно лицензии от Dolby Laboratories;
- ② Символ "Dolby" и двойное "D" являются торговыми марками Dolby Laboratories.

## Схема подключения

- Для правильного функционирования системы будьте внимательны, подключите провода согласно схеме подключения.
- Для предотвращения короткого замыкания, изолируйте аудио и видео контакты, когда они не используются.

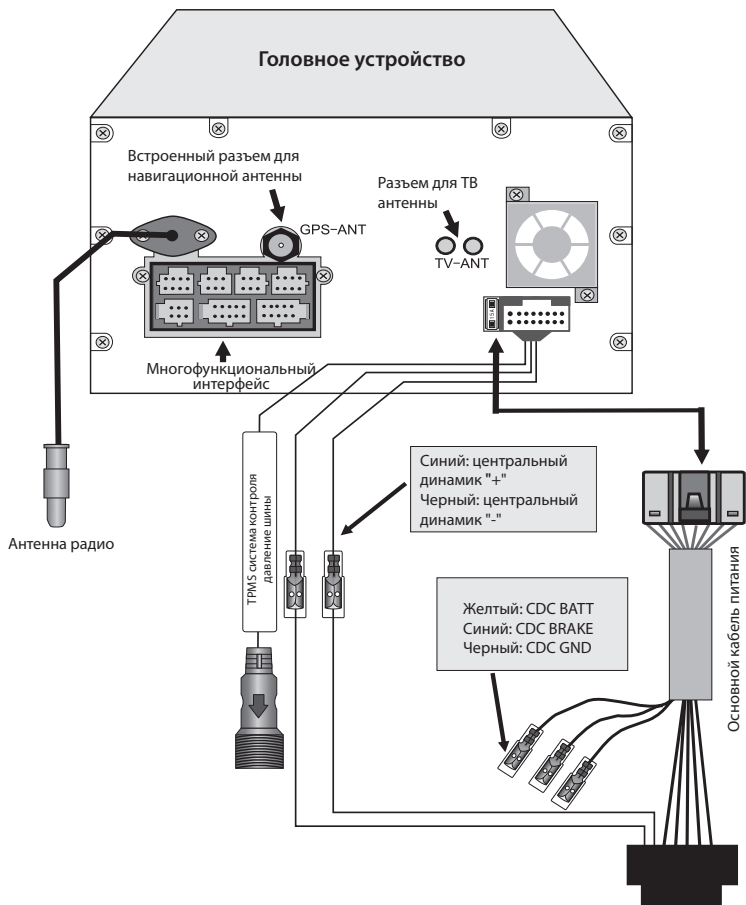

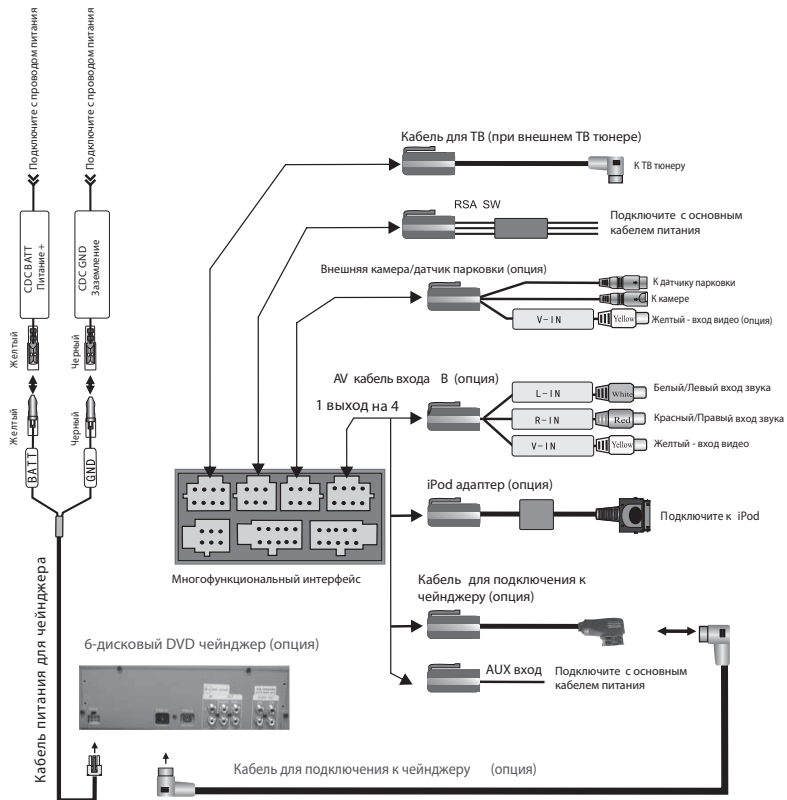

Многофункциональный интерфейс  
(разъемы для подключение)

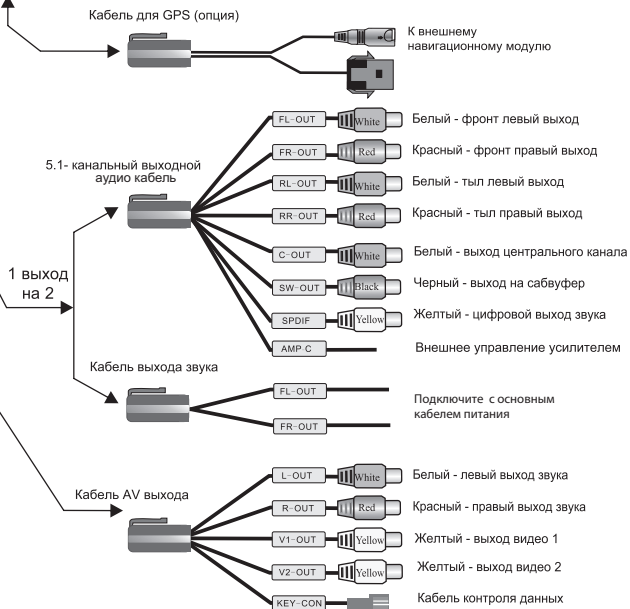
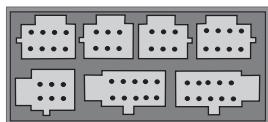

## Включение / Выключение питания

### Включение

При правильной установке устройства в соответствии со спецификацией автомобиля, после поворота ключа в замке зажигания в положение “Аксессуары”, включение устройства происходит автоматически в режиме, соответствующем последнему состоянию кнопки POWER.

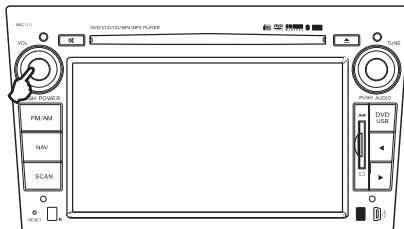

### Выключение

Выключение устройства происходит только после извлечения ключа из замка зажигания.

**Внимание!!!** Кнопка “Power”, расположенная на лицевой панели устройства, имеет 3 режима:

1. Кратковременное нажатие на кнопку первый раз переводит устройство в режим день/ночь.
2. Кратковременное нажатие на кнопку второй раз отключает экран (звук остается).
3. Нажатие на кнопку с удерживанием ее более 3 секунд переводит устройство в спящий режим.

Одно кратковременное нажатие на кнопку POWER возвращает экран в обычный режим работы.

В некоторых устройствах реализована функция запоминания памяти после выключения от кнопки POWER.

## Регулировка громкости

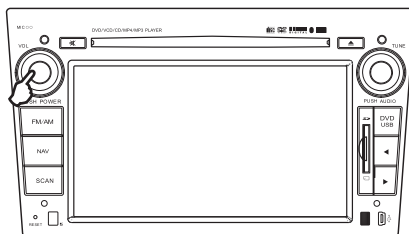

Вращайте левую ручку на панели, чтобы регулировать громкость.



## Описание кнопок

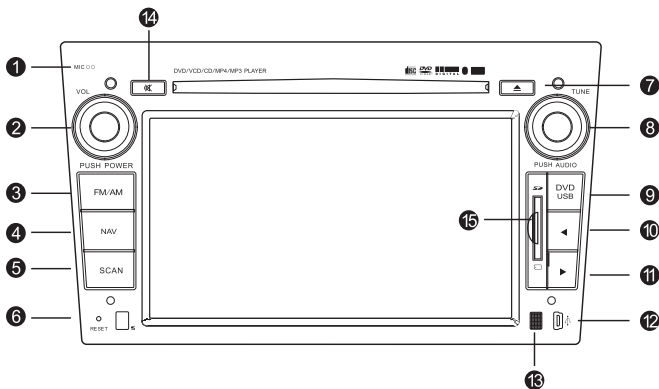

- 1 Встроенный микрофон. Используется для функции Bluetooth handfree (свободные руки).
- 2 Когда изделие включено, нажмите эту кнопку один раз для ввода вечернего режима, нажмите ее второй раз, чтобы ввести режим черного экрана; нажмите и держите кнопку, чтобы ввести дежурный режим; когда изделие находится в режиме ожидания, нажмите для включения системы. Вращайте влево или вправо, чтобы регулировать громкость.
- 3 В другом режиме, нажмите эту кнопку, чтобы переключить к режиму радио. В режиме радио, нажмите эту кнопку неоднократно, чтобы переключить диапазоны между FM1/FM2/FM/AM/FML.
- 4 Вход/выход из режима навигации.
- 5 В режиме радио, нажмите эту кнопку, чтобы настроить и просмотреть станцию автоматически. Когда изделие находится в режиме телевизора, нажмите эту кнопку, чтобы настроить и сохранить станцию автоматически. Когда изделие находится в режиме DVD или дискового чейнджера, нажмите эту кнопку, чтобы переключиться между видами звукового и языкового сопровождения. (Требуется поддержка диска).
- 6 Вставьте в это отверстие тонкий предмет, нажмите кнопку в отверстии, система будет сброшена к фабричным параметрам настройки.

- 7 Кнопка извлечения/ввода диска в DVD режиме.  
В другом режиме, нажмите эту кнопку, чтобы переключиться к DVD режиму.
- 8 Когда изделие находится в режиме радио или телевизора, вращайте влево или вправо для точной подстройки на станцию.  
Нажмите кнопку, чтобы ввести настройки звука, поверните влево или вправо, чтобы регулировать громкость. Когда изделие находится в режиме DVD или дискового чейнджера, вращайте эту ручку влево или вправо для перемотки назад / вперед на скорости X, поверните ее в другую сторону, чтобы возвратиться к нормальному воспроизведению.
- 9 В другом режиме, нажмите эту кнопку, чтобы переключиться к режиму DVD, нажмите ее неоднократно, чтобы переключиться среди DVD / USB / SD режимов. (Головное устройство с NAV модулем не имеет режима воспроизведения SD).
- 10 В режиме радио или телевизора, нажмите кнопку, чтобы выбрать предыдущую станцию;  
В режиме радио, нажмите и держите кнопку, чтобы настроиться вниз по частоте.
- 11 В режиме DVD или дискового чейнджера, нажмите эту кнопку для выбора предыдущей песни или главы.  
В режиме радио или телевизора, нажмите эту кнопку, чтобы выбрать следующую станцию;  
В режиме радио, нажмите и держите эту кнопку, чтобы настроиться вверх по частоте. В режиме DVD или дискового чейнджера, нажмите кнопку, чтобы выбрать следующую песню или главу.
- 12 Подключение внешних источников данных на твердых дисках;
- 13 При включении светочувствительной установки, изделие корректирует сигнал яркости экрана автоматически, считывая сигнал яркости внешнего освещения через это окно.
- 14 Включение/ выключение громкости.
- 15 Порт, который используется для подключения SD карт памяти с изделием; (DVM-1200 использует для воспроизведения звука, DVM-1200G использует, чтобы читать данные GPS карт.)

## Функции кнопок руля

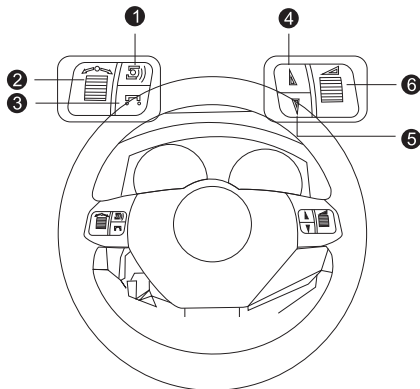

- 1 В обычном режиме эта кнопка используется для приглушения звука; в режиме Bluetooth, эта кнопка может использоваться для звонков или получения звонков.
- 2 Установка функции ECU (Электронный блок управления). Вращайте вверх для перехода в прежнее меню; поверните вниз для продвижения в следующее меню; нажмите, выберите отмеченный элемент и подтвердите выбор.
- 3 В обычном режиме, нажмите эту кнопку для переключения среди источников воспроизведения; в режиме Bluetooth, нажмите эту кнопку, чтобы “положить” трубку.
- 4 В режиме радио или телевизора, нажмите эту кнопку, чтобы выбрать следующую станцию; В режиме радио, нажмите и держите эту кнопку, чтобы настроиться вниз по частоте.
- 5 В режиме радио или телевизора, нажмите эту кнопку, чтобы выбрать предыдущую станцию; В режиме радио, нажмите и держите эту кнопку для настройки вверх по частоте. В режиме DVD, iPod устройства, дискового чейнджера, нажмите эту кнопку, чтобы выбрать предыдущую песню или главу, или нажмите кнопку для перемотки назад на скорости X, нажмите ее снова, чтобы воспроизводить на нормальной скорости.
- 6 Функция регулировки громкости. Вращайте вверх для увеличения. Вращайте вниз для уменьшения.

## Управление бортовым компьютером автомобиля

Настройки во вкладке “Время” этого устройства отличается от “Руководства пользователя”, порядок настройки только для справочной информации. При настройке, устройство должно быть подключено к автомобилю.

### ● Вход в режим управления

В главном меню нажмите значок “Настройки” для ввода интерфейса настройки. Нажмите значок “Время”, для входа в режим управления бортовым компьютером.

### ● Управление бортовым компьютером

Кнопки “BC”, “Setting”, “-”, “+” и “OK” повторены с оригинального головного устройства OPEL. Для более детальной информации обратитесь к руководству пользователя Вашего автомобиля.

“BC” - вход в бортовой компьютер

“Setting” - настройки бортового компьютера

“-” и “+” - переход курсором

“OK” - выбор функции

## Установка типа ключа автомобиля

### ПРИМИТЕ ВО ВНИМАНИЕ!!!

Устройства DVM-1200 HD / DVM-1200G HD предназначены для установки на разные модели и комплектации а/м OPEL при этом после установки устройства необходимо выбрать тип ключа автомобиля в сервисном меню устройства (если требуется):

1. Войдите в сервисное меню первого уровня (в режиме AV набрать код 7253 на цифровой клавиатуре)
2. Во вкладке DEFAULT в пункте KEY TYPE выбрать NORM или SMART (значение по умолчанию NORM)

NORM – автомобиль OPEL с обычным ключом зажигания

SMART – автомобиль OPEL с кнопкой START-UP (SMARTKEY)

## Главное меню

Основные функции устройства выведены на главное меню.

Выбрать необходимую функцию можно прикосновением к соответствующему значку сенсорного экрана.

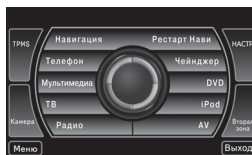

Как показано на рисунке, главное меню включает функции Телефон, Мультимедиа, ТВ, Радио, DVD, Чейнджер, iPod, AV, Навигация, Рестарт Нави, TPMS, Камера, Вторая зона и модули установки функции, через которые функцию операции можно ввести непосредственно.

Для возврата в Главное меню, коснитесь значка **Меню** в левом нижнем углу экрана.

## Основные функции Главного меню.

За подробной информацией о работе функций, обратитесь к "Руководству пользователя".



Громкая связь  
Bluetooth



Внутренняя память  
(виртуальный CD-чейнджер)



ТВ



Радио



DVD-чейнджер  
(опция)



DVD воспроизведение



iPod (опция)



AV



Навигация (опция)



Перезапуск навигации



Датчики измерения  
давления и температуры в  
колесах (опция)



Камера заднего вида  
(опция)



Настройки



Вторая зона

### Примечание

В случае подвисания навигационного программного обеспечения, нажмите кнопку "NAV" на передней панели устройства для выхода из режима Навигации и коснитесь значка "Рестарт Нави" на сенсорном экране в главном меню, после чего подтвердите перезапуск Навигации. Затем снова нажмите кнопку "NAV" на передней панели или кнопку "Навигация" на сенсорном экране в главном меню для запуска навигационного программного обеспечения. В течение 10 секунд произойдет загрузка навигации.

## Спецификации изделия

### Параметры системы

**Напряжение питания:**  
DC 11-14 Вольт

**Ток потребления в дежурном режиме:**  
Не более 15 Ампер

**Диапазон рабочей температуры:**  
0<sup>0</sup> C до 40<sup>0</sup> C

**Система видео:**  
AUTO PAL / NTSC / SECAM

**Разрешение экрана:**  
800 x 480 пикселей

**Размер экрана:**  
143.40 мм x 79.32 мм

**Вес:**  
2,5 Кг

### Параметры радиоприемника:

**Диапазон частот:**  
FM: 87.50 MHz ~ 108.00 MHz  
AM: 522 KHz ~ 1620 KHz  
FML: 66 MHz ~ 74 MHz

**Режим отображения:**  
TFT дисплей или OSD

**Память станций:**  
18 FM  
6 AM  
6 FML

**режим поиска:**  
Автоматический / Ручной

### Параметры DVD

**Выход видео:**  
1 ±0 2 Вольта (75 Ом)

**Формат диска:**  
Диаметр 12 см

**Поддерживаемые диски:**  
DVD/VCD/CD/MP3/WMA/JPEG/MPEG4

### Параметры звука:

**Неравномерность каналов:** <2dB  
**Разделение каналов:** >45dB  
**Частотный диапазон:** 20Гц - 20КГц  
(±3 dB)

**Регулировка тембра:**  
Низкие частоты: 100 Гц ±8 dB  
Средние частоты: 1КГц ±8 dB  
Высокие частоты: 10КГц :± dB

### Параметры усилителя:

**Напряжение питания:** 13.8 Вольт  
**Максимальная выходная мощность:**  
4 x 45 Ватт  
**Сопrotивление нагрузки:** 4 Ома (от 4 до 8 Ом допустимо)

**Упаковочный лист без встроенного навигационного модуля:**

<b>Стандартные принадлежности:</b>	
Модель	Кол-во
Кабель питания и акустики	1
5.1 кабель AV входа	1
Кабель AV входа	1
Кабель USB	1
Руководство пользователя	1
Руководство по эксплуатации и установке	1
Ручка (перо стилуса)	1
<b>Дополнительные принадлежности:</b>	
AV кабель входа A	1
AV кабель входа B	1
iPod адаптер	1
6-ти дисковый DVD чейнджер	1
Датчик давления в шинах	1
Внешний блок навигации	1
Внешний ТВ	1
Пульт дистанционного управления	1

**Упаковочный лист со встроенным навигационным модулем:**

<b>Стандартные принадлежности:</b>	
Модель	Кол-во
Кабель питания и акустики	1
5.1 кабель AV входа	1
Кабель AV входа	1
Кабель USB	1
Руководство пользователя	1
Руководство по эксплуатации и установке	1
Ручка (перо стилуса)	1
<b>Дополнительные принадлежности:</b>	
AV кабель входа A	1
AV кабель входа B	1
iPod адаптер	1
6-ти дисковый DVD чейнджер	1
Датчик давления в шинах	1
Внешний блок навигации	1
Внешний ТВ	1
Пульт дистанционного управления	1

Перевод сделан технической группой  
компании STOPOL Group