

# Pioneer

---

## Руководство пользователя

DVD RDS AV PЕCИBEP

# AVH-P3400DVD AVH-2400BT AVH-1400DVD



**DIVX**



Made for



iPod



iPhone



---

## Русский

**Declaration of Conformity with regard to the R&TTE Directive 1999/5/EC**

Manufacturer:

**Pioneer Corporation**1-1, Shin-ogura, Saiwai-ku, Kawasaki-shi,  
Kanagawa 212-0031, JAPAN

EU Representative's:

**Pioneer Europe NV**Haven 1087, Keetberglaan 1,  
B-9120 Melsele, Belgium/Belgique  
<http://www.pioneer.eu>**English:**

Hereby, Pioneer, declares that this AVH-2400BT is in compliance with the essential requirements and other relevant provisions of Directive 1999/5/EC.

**Suomi:**

Pioneer vakuuttaa täten että AVH-2400BT tyyppinen laite on direktiivin 1999/5/EY oleellisten vaatimusten ja sitä koskevien direktiivin muiden ehtojen mukainen.

**Nederlands:**

Hierbij verklaart Pioneer dat het toestel AVH-2400BT in overeenstemming is met de essentiële eisen en de andere relevante bepalingen van richtlijn 1999/5/EG

**Français:**

Par la présente Pioneer déclare que l'appareil AVH-2400BT est conforme aux exigences essentielles et aux autres dispositions pertinentes de la directive 1999/5/CE

**Svenska:**

Härmed intygar Pioneer att denna AVH-2400BT står i överensstämmelse med de väsentliga egenskapskrav och övriga relevanta bestämmelser som framgår av direktiv 1999/5/EG.

**Dansk:**

Undertegnede Pioneer erklærer herved, at følgende udstyr AVH-2400BT overholder de væsentlige krav og øvrige relevante krav i direktiv 1999/5/EF

**Deutsch:**

Hiermit erkläre Pioneer, dass sich dieses AVH-2400BT in Übereinstimmung mit den grundlegenden Anforderungen und den anderen relevanten Vorschriften der Richtlinie 1999/5/EG befindet". (BMW)

**Ελληνικά:**

ΜΕ ΤΗΝ ΠΑΡΟΥΣΑ Pioneer ΔΗΛΩΝΕΙ ΟΤΙ AVH-2400BT ΣΥΜΜΟΡΦΟΝΕΤΑΙ ΠΡΟΣ ΤΙΣ ΟΥΣΙΩΔΕΙΣ ΑΠΑΙΤΗΣΕΙΣ ΚΑΙ ΤΙΣ ΛΟΙΠΕΣ ΣΧΕΤΙΚΕΣ ΔΙΑΤΑΞΕΙΣ ΤΗΣ ΟΔΗΓΙΑΣ 1999/5/ΕΚ

**Italiano:**

Con la presente Pioneer dichiara che questo AVH-2400BT è conforme ai requisiti essenziali ed alle altre disposizioni pertinenti stabilite dalla direttiva 1999/5/CE.

**Español:**

Por medio de la presente Pioneer declara que el AVH-2400BT cumple con los requisitos esenciales y cualesquiera otras disposiciones aplicables o exigibles de la Directiva 1999/5/CE

**Português:**

Pioneer declara que este AVH-2400BT está conforme com os requisitos essenciais e outras disposições da Directiva 1999/5/CE.

**Čeština:**

Pioneer tímto prohlašuje, že tento AVH-2400BT je ve shodě se základními požadavky a dalšími příslušnými ustanoveními směrnice 1999/5/ES

**Eesti:**

Käesolevaga kinnitab Pioneer seadme AVH-2400BT vastavust direktiivi 1999/5/EÜ põhinõuetele ja nimetatud direktiivist tulenevatele teistele asjakohastele sätetele.

**Magyar:**

Alulírott, Pioneer nyilatkozom, hogy a AVH-2400BT megfelel a vonatkozó alapvető követelményeknek és az 1999/5/EC irányelv egyéb előírásainak.

**Latviešu valoda:**

Ar šo Pioneer deklarē, ka AVH-2400BT atbilst Direktīvas 1999/5/EK būtiskajām prasībām un citiem ar to saistītajiem noteikumiem.

**Lietuvių kalba:**

Šiuo Pioneer deklaruoją, kad šis AVH-2400BT atitinka esminius reikalavimus ir kitas 1999/5/EB Direktivos nuostatas.

**Malti:**

Hawnhekk, Pioneer jiddikjara li dan AVH-2400BT jikkonforma mal-htigijiet essenzjali u ma provvedimenti oħrajn relevanti li hemm fid-Direttiva 1999/5/EC

**Slovenčina:**

Pioneer týmto vyhlasuje, že AVH-2400BT spĺňa základné požiadavky a všetky príslušné ustanovenia Smernice 1999/5/ES.

**Slovenščina:**

Pioneer izjavlja, da je ta AVH-2400BT v skladu z bistvenimi zahtevami in ostalimi relevantnimi določili direktive 1999/5/ES.

**Română:**

Prin prezenta, Pioneer declara ca acest AVH-2400BT este in conformitate cu cerintele esentiale si alte prevederi ale Directivei 1999/5/EU.

**Български:**

С настоящето, Pioneer декларира, че този AVH-2400BT отговаря на основните изисквания и други съответни постановления на Директива 1999/5/ЕС.

**Polski:**

Niniejszym Pioneer oświadcza, że AVH-2400BT jest zgodny z zasadniczymi wymogami oraz pozostałymi stosownymi postanowieniami Dyrektywy 1999/5/EC

**Norsk:**

Pioneer erklærer herved at utstyret AVH-2400BT er i samsvar med de grunnleggende krav og øvrige relevante krav i direktiv 1999/5/EF.

**Íslenska:**

Hér með lýsir Pioneer yfir því að AVH-2400BT er í samræmi við grunnkröfur og aðrar kröfur, sem gerðar eru í tilskipun 1999/5/EC

## Оглавление

### Благодарим Вас за покупку этого изделия компании PIONEER.

Для обеспечения правильности эксплуатации внимательно прочитайте данное руководство перед началом использования изделия. Особенно важно, чтобы Вы прочли и соблюдали инструкции, помеченные в данном руководстве заголовками **ПРЕДУПРЕЖДЕНИЕ** и **ВНИМАНИЕ**. Держите данное руководство под рукой для обращения к нему в будущем.

#### Обязательно прочтите это

- Коды регионов для дисков DVD video 10
- Рекомендации по обращению с изделием 116

#### 01 Меры предосторожности

ВАЖНЫЕ МЕРЫ

ПРЕДОСТОРОЖНОСТИ 6

Безопасность движения 6

Во избежание разрядки аккумуляторной батареи 7

#### 02 Перед началом эксплуатации

Сведения об этом устройстве 9

Условия эксплуатации 10

В случае возникновения неполадок 10

Демонстрационный режим 10

Регулировка положения отклика сенсорных панелей (калибровка сенсорной панели) 10

#### 03 Описание элементов устройства

Основное устройство 11

Дополнительный пульт дистанционного управления 11

#### 04 Основные операции

Основные операции 12

Использование значка прокрутки и шкалы воспроизведения 14

Активация кнопок сенсорной панели 15

Стандартные операции настройки меню/операции со списками 15

Настройка угла обзора ЖК-панели 15

Извлечение диска 16

Извлечение диска 16

Установка часов 16

#### 05 Тюнер

Знакомство с функциями тюнера 17

Знакомство с функциями ТВ-тюнера 18

#### 06 Воспроизведение видео

Знакомство с функциями видео 19

#### 07 Воспроизведение аудио

Знакомство с функциями воспроизведения звука 23

#### 08 Просмотр фотографий

Знакомство с функциями просмотра изображений 27

Знакомство с операциями воспроизведения фотографий в режиме слайд-шоу 28

#### 09 Телефон с функцией Bluetooth

Знакомство с функциями телефона Bluetooth 30

#### 10 Использование беспроводной технологии Bluetooth

Знакомство с функциями телефона Bluetooth 32

Использование аудиоплеера Bluetooth 34

#### 11 Подробные инструкции

Запоминание и повторный вызов станций 36

Отображение радиотекста 36

Запись и вызов из памяти радиотекста 36

Сохранение станций с наиболее мощным сигналом 36

Настройка на мощные сигналы 37

Прием дорожных сводок 37

Использование функцийPTY 37

## Оглавление

- Переключение между типами медиафайлов **38**
- Работа с меню DVD **38**
- Управление функциями iPod с устройства iPod **39**
- Воспроизведение в произвольной последовательности (перемешивание) **40**
- Повторное воспроизведение **40**
- Воспроизведение видео на iPod **40**
- Поиск видео/музыки на iPod **41**
- Возобновление воспроизведения (Закладка) **42**
- Покадровое воспроизведение **42**
- Замедленное воспроизведение **42**
- Поиск участка на диске для воспроизведения **42**
- Изменение языка звукового сопровождения во время воспроизведения (Мульти-аудио) **43**
- Изменение языка субтитров во время воспроизведения (Мульти-субтитры) **43**
- Изменение ракурса во время воспроизведения (Несколько ракурсов) **43**
- Возврат к указанной сцене **44**
- Выбор аудиовыхода **44**
- Воспроизведение с функцией PBC **44**
- Выбор дорожек из списка названий дорожек **44**
- Выбор файлов из списка имен файлов **44**
- Использование функции преобразования звука **45**
- Настройка скорости воспроизведения аудиокниг **45**
- Отображение списков, относящихся к текущей композиции (поиск по категории) **45**
- Воспроизведение содержимого VOD (видео по запросу) в формате DivX® **46**
- Захват изображения в файлах JPEG **46**
- Изменение формата экрана **47**
- Вызов по номеру из телефонного справочника **47**
- Выбор номера в режиме поиска по алфавиту **48**
- Изменение порядка отображения имен в телефонном справочнике **48**
- Использование списков пропущенных, входящих и исходящих звонков **49**
- Использование списков пропущенных, входящих и исходящих вызовов на адаптере Bluetooth (приобретается отдельно) **49**
- Настройка автоответчика **50**
- Регулировка уровня громкости для собеседника **50**
- Включение сигнала вызова **50**
- Использование списков номеров фиксированного набора **50**
- Вызов путем ввода телефонного номера **51**
- Настройка закрытого режима **51**
- Использование сотового телефона для установки соединения **51**
- Регистрация подключенного сотового телефона **51**
- Голосовой набор **52**
- Подключение Bluetooth-аудиоплеера **52**
- Автоматическое подсоединение к устройству Bluetooth **52**
- Отображение адреса устройства Bluetooth **53**

## Оглавление

### 12 Элементы меню

- Знакомство с элементами меню **54**
- Регулировки параметров звука **55**
- Цифровой сигнальный процессор (DSP) **58**
- Настройка проигрывателя DVD-дисков **71**
- Настройки системы **75**
- Меню Избранное **83**
- Знакомство с элементами меню подключения Bluetooth **84**
- Знакомство в использовании меню настройки Тема **87**

### 13 Другие функции

- Регулировка положения отклика сенсорных панелей (калибровка сенсорной панели) **88**
- Использование дополнительного источника сигнала (AUX) **88**
- Использование внешнего устройства **89**

### 14 Установка

- Подключение устройств **90**
- Установка **103**

### Дополнительная информация

- Устранение неисправностей **107**
- Сообщения об ошибках **110**
- Сообщения об ошибках для автоматического эквалайзера **113**
- Значение сообщений **114**
- Список индикаторов **114**
- Рекомендации по обращению с изделием **116**
- Поддержка сжатых файлов (диск, USB) **119**
- Поддержка iPod **121**
- Последовательность воспроизведения аудиофайлов **122**

- Правильное использование дисплея **122**
- Профили Bluetooth **124**
- Авторское право и товарные знаки **124**
- Таблица кодов языка для DVD **126**
- Технические характеристики **128**

## ВАЖНЫЕ МЕРЫ ПРЕДОСТОРОЖНОСТИ

Внимательно прочтите данные инструкции по работе с дисплеем и сохраните их для использования в будущем.

- 1 Перед началом работы с дисплеем внимательно и полностью ознакомьтесь с настоящим руководством.
- 2 Держите это руководство под рукой в качестве справочника по правилам эксплуатации и мерам предосторожности.
- 3 Обратите особое внимание на все предупреждения, содержащиеся в данном руководстве, и точно следуйте всем инструкциям.
- 4 Не допускайте к использованию системы посторонних лиц, не ознакомившихся с инструкциями по эксплуатации.
- 5 Не устанавливайте дисплей в местах, где он может (i) закрывать обзор водителю, (ii) препятствовать нормальной работе систем автомобиля или устройств обеспечения безопасности, таких как подушки безопасности, кнопки аварийной сигнализации, или (iii) создавать водителю помехи при управлении автомобилем.
- 6 Не используйте дисплей, если это каким-либо образом отвлекает Ваше внимание и снижает безопасность управления автомобилем. Всегда соблюдайте правила безопасного вождения и все существующие правила дорожного движения. При возникновении проблем с использованием системы или качеством изображения на дисплее остановите автомобиль в безопасном месте и выполните необходимые настройки.
- 7 Всегда пристегивайте ремень безопасности при управлении автомобилем. Если ремень не пристегнут надлежащим образом, то в случае аварии последствия могут быть намного тяжелее.
- 8 Запрещается использовать наушники во время управления автомобилем.

- 9 В целях обеспечения безопасности некоторые функции доступны только после полной остановки автомобиля и включения стояночного тормоза.
- 10 Запрещается устанавливать уровень громкости, заглушающий внешние звуки дорожной обстановки и сигналы специального автотранспорта.



### ПРЕДУПРЕЖДЕНИЕ

Не пытайтесь самостоятельно производить установку или ремонт дисплея. Установка или ремонт дисплея лицами, не обладающими специальными навыками и опытом работы с электронным оборудованием и автомобильными аксессуарами, могут создать опасность поражения электрическим током или иных инцидентов. ▣

## Безопасность движения



### ПРЕДУПРЕЖДЕНИЕ

- СВЕТЛО-ЗЕЛЕНЫЙ ПРОВОД У РАЗЪЕМА ПИТАНИЯ РАСПОЗНАЕТ, ОСТАНОВЛЕН ЛИ АВТОМОБИЛЬ И ДОЛЖЕН БЫТЬ ПОДСОЕДИНЕН К ВЫКЛЮЧАТЕЛЮ СТОЯНОЧНОГО ТОРМОЗА СО СТОРОНЫ ИСТОЧНИКА ПИТАНИЯ. НЕПРАВИЛЬНОЕ ПОДСОЕДИНЕНИЕ ИЛИ ИСПОЛЬЗОВАНИЕ ДАННОГО ПРОВОДА МОЖЕТ ЯВЛЯТЬСЯ НАРУШЕНИЕМ ДЕЙСТВУЮЩЕГО ЗАКОНОДАТЕЛЬСТВА И МОЖЕТ СТАТЬ ПРИЧИНОЙ СЕРЬЕЗНЫХ ТРАВМ ИЛИ УЩЕРБА ИМУЩЕСТВУ.
- Во избежание повреждения устройства и получения травм, а также возможного нарушения действующего законодательства данное устройство не должно использоваться с видеозэкраном, который виден с водительского места.

## Меры предосторожности

- Во избежание несчастных случаев и нарушения законодательства запрещается просмотр видео на передних сиденьях во время движения автомобиля. Также задние дисплеи должны быть установлены так, чтобы не отвлекать внимание водителя.
- В некоторых странах или штатах просмотр изображений на дисплее в транспортном средстве даже пассажирами может быть противозаконным. Там, где действуют такие законодательные акты, они должны соблюдаться, и функции DVD данного устройства не должны использоваться.

При попытке просмотра видео во время движения автомобиля на переднем дисплее появится предупреждение **“Строго запрещается смотреть видео на переднем сиденье во время движения.”**. Для просмотра видео на переднем дисплее припаркуйте автомобиль в безопасном месте и задействуйте стояночный тормоз.

### Использование дисплея, подключенного через разъем V OUT

Если к данному устройству через разъем V OUT подключен дисплей, пассажиры на задних сиденьях также могут смотреть DVD или телевизор.

**⚠ ПРЕДУПРЕЖДЕНИЕ**  
**ЗАПРЕЩАЕТСЯ** устанавливать дисплей в местах, где водитель может смотреть DVD или ТВ-программ во время управления автомобилем.

### Использование камеры заднего обзора

Камера заднего обзора (приобретается отдельно) позволяет следить за прицепом, а также контролировать положение автомо-

биля при парковке задним ходом в узком месте.

### ⚠ ПРЕДУПРЕЖДЕНИЕ

- **ИЗОБРАЖЕНИЕ НА ЭКРАНЕ МОЖЕТ БЫТЬ ЗЕРКАЛЬНЫМ.**
- **ИСПОЛЬЗОВАТЬ ВХОД ТОЛЬКО ДЛЯ КАМЕР ЗАДНЕГО ОБЗОРА, ПЕРЕДАЮЩИХ ЗЕРКАЛЬНОЕ ИЗОБРАЖЕНИЕ. В ПРОТИВНОМ СЛУЧАЕ ВОЗМОЖНО ПОЛУЧЕНИЕ ТРАВМЫ ИЛИ ПОВРЕЖДЕНИЕ ОБОРУДОВАНИЯ.**

### ⚠ ВНИМАНИЕ

- Камера заднего обзора позволяет следить за прицепом, а также контролировать положение автомобиля при парковке задним ходом. Запрещается использование камеры в развлекательных целях.
- Помните, что границы изображения, переданного с камеры заднего обзора, могут быть обрезаны, если во время парковки задним ходом используется режим “во весь экран”, а также если камера используется для контроля ситуации позади автомобиля во время движения вперед. ▣

### Во избежание разрядки аккумуляторной батареи

При использовании данного устройства не заглушайте двигатель автомобиля, чтобы избежать расхода заряда аккумуляторной батареи.

- В случае отключения питания данного устройства в результате замены аккумуляторной батареи и т.п. настройки микроскомпьютера устройства сбрасываются. Перед отключением питания рекомендуется сохранить информацию о настройках аудиопараметров.

**Меры предосторожности****ПРЕДУПРЕЖДЕНИЕ**

Не используйте устройство в автомобилях, в которых не предусмотрено положение ключа зажигания АСС.



## Перед началом эксплуатации



Если вы желаете утилизировать данное изделие, не выбрасывайте его вместе с обычным бытовым мусором. Существует отдельная система сбора использованных электронных изделий в соответствии с законодательством, которая предполагает соответствующее обращение, возврат и переработку.

Частные лица в странах Евросоюза, Швейцарии и Норвегии могут бесплатно возвращать использованные электронные изделия в специализированные пункты приема или в магазин (при покупке аналогичного нового устройства).

Если Ваша страна не указана в приведенном выше перечне, обращайтесь в органы местного управления за инструкциями по правильной утилизации продукта.

Тем самым Вы обеспечите утилизацию Вашего изделия с соблюдением обязательных процедур по обработке, утилизации и вторичной переработке и, таким образом, предотвратите потенциальное негативное воздействие на окружающую среду и здоровье людей. ▣



## Сведения об этом устройстве

Частоты тюнера в этом устройстве распределены для использования в Западной Европе, Азии, на Ближнем Востоке, в Африке и Океании. При использовании в других регионах качество приема может быть

плохим. Функция RDS (радиовещательная система передачи информации) доступна только в регионах, где транслируются сигналы RDS для FM-станций.

### ВНИМАНИЕ

Данное изделие классифицируется как лазерное устройство класса 1 согласно стандарту «Безопасность лазерных устройств» IEC 60825-1:2007 и содержит лазерный модуль класса 1M. В целях обеспечения полной безопасности не снимайте какие-либо крышки и не пытайтесь проникнуть внутрь изделия. Ремонт должен выполняться квалифицированным специалистом.

CLASS 1 LASER PRODUCT

CAUTION—CLASS 1M VISIBLE AND INVISIBLE LASER RADIATION WHEN OPEN. DO NOT VIEW DIRECTLY WITH OPTICAL INSTRUMENTS.

### ⚠ ВНИМАНИЕ

- Не допускайте попадания жидкости на устройство. Это может повлечь поражение электрическим током. Кроме того, попадание жидкости в устройство может стать причиной его выхода из строя, перегрева и задымления.
- Держите данное руководство под рукой для обращения к нему в будущем.
- Всегда сохраняйте уровень громкости достаточно низким, чтобы были слышны звуки извне.
- Не допускайте воздействия влажности на изделие.
- При отключении или разряде аккумуляторной батареи память предварительных настроек будет стерта.

## Коды регионов для дисков DVD video

На данном проигрывателе можно воспроизводить диски DVD video только с совместимым кодом региона. Код региона проигрывателя указан на нижней панели данного устройства и в руководстве по эксплуатации (см. *Технические характеристики* на стр. 128). 

## Условия эксплуатации

Это устройство должно эксплуатироваться в указанном ниже диапазоне температур. Диапазон рабочих температур: от  $-10^{\circ}\text{C}$  до  $+60^{\circ}\text{C}$ . Температура при выполнении испытаний EN300328:  $-20^{\circ}\text{C}$  и  $+55^{\circ}\text{C}$  

## В случае возникновения неполадок

При неполадках в работе этого изделия свяжитесь с торговым представителем компании-производителя или с ближайшим сервисным пунктом Pioneer. 

## Демонстрационный режим

Демонстрация функции запускается автоматически при выборе **Off** в качестве источника и продолжается до тех пор, пока переключатель зажигания находится в положении АСС или ON. Для отмены демонстрации функции нажмите и удерживайте **MUTE**. Для возобновления нажмите и удерживайте **MUTE**. Просмотр демонстрации функции при выключенном двигателе может привести к разряду аккумуляторной батареи.

### Важно

Если красный провод (АСС) этого устройства не подключен к контакту, обеспечивающему

включение/выключение зажигания, аккумуляторная батарея автомобиля может разрядиться. 

## Регулировка положения отклика сенсорных панелей (калибровка сенсорной панели)

Если вам кажется, что сенсорные кнопки на экране отклонились от нормального положения и неправильно реагируют при прикосновении, необходимо отрегулировать положение отклика сенсорной панели. См. *Регулировка положения отклика сенсорных панелей (калибровка сенсорной панели)* на стр. 88. 

## Описание элементов устройства

### Основное устройство

(AVH-P3400DVD)

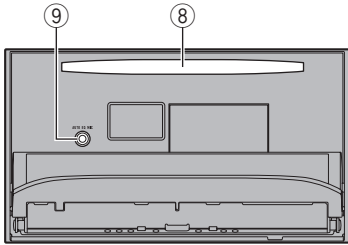
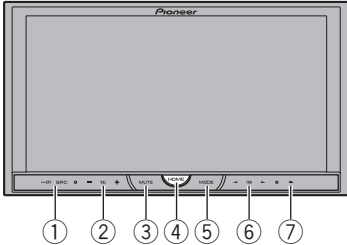

(AVH-2400BT/AVH-1400DVD)

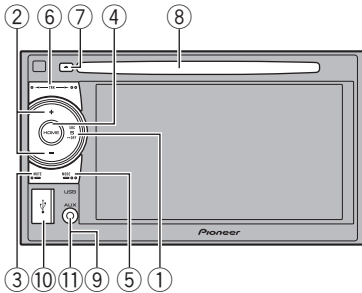

Элемент	Элемент
① SRC/OFF	⑦ ▲ (извлечение)
② +/- (VOLUME/ VOL)	⑧ Щель для загрузки диска
③ MUTE	⑨ Входное гнездо для микрофона автоматического эквалайзера Используется для подсоединения микрофона авто- матического эква- лайзера.

Элемент	Элемент
④ HOME Отображение главного меню.	⑩ Порт USB Перед подключе- нием откройте крышку разъема USB.
⑤ MODE Выключение ин- формационного дисплея.	⑪ Вход AUX (разъем стерео/видео 3,5 мм) Для подключения дополнительного устройства.
⑥ ◀▶ (TRK)	

### ВНИМАНИЕ

- (AVH-2400BT/AVH-1400DVD)  
Для подключения аудиоплееров и запоминающих устройств с интерфейсом USB используйте USB-кабель Pioneer (CD-U50E, приобретается отдельно), поскольку запоминающие устройства USB при подключении напрямую выступают из ресивера, что создает потенциальную опасность.
- Не используйте изделия, не разрешенные производителем к использованию.

### Примечания

- Если подключена навигационная система, нажмите **MODE**, чтобы перейти к дисплею навигации. Чтобы выключить дисплей, нажмите и удерживайте **MODE**. Нажмите **MODE** еще раз, чтобы включить дисплей.
- Подробнее об управлении навигационной системой с помощью данного устройства см. в руководстве по эксплуатации системы. ■

### Дополнительный пульт дистанционного управления

Пульт дистанционного управления CD-R33 продается отдельно.

Подробнее о функциях пульта дистанционного управления см. в инструкции по эксплуатации пульта. ■

## Основные операции

Дисплей HOME

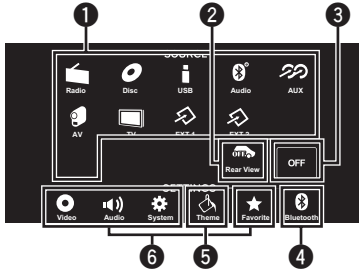

Все источники сигнала выключены

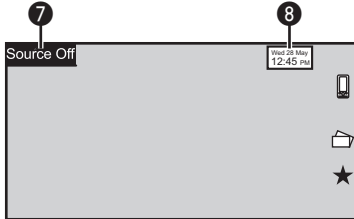

Дисплей источников сигнала

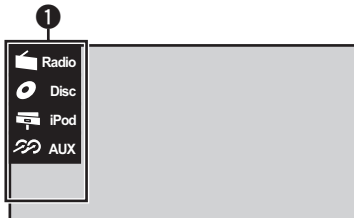

## Кнопки сенсорной панели



Значок источника сигнала  
Выбор нужного источника сигнала.



Если значок источника сигнала не отображается, его можно вывести экран, коснувшись экрана.

Отображение заднего вида путем его включения. Если выводится изображение заднего вида, для переключения источника изображения достаточно коснуться экрана. В это время возможно управление с экрана источника. Если в течение нескольких секунд не выполняются никакие операции, на дисплее восстанавливается изображение заднего вида. Для отключения изображения заднего вида нажмите кнопку **HOME**, чтобы вернуться к экрану **HOME**, затем вновь нажмите сенсорную кнопку. Данное устройство можно настроить таким образом, чтобы изображение заднего вида автоматически выводилось на экран, если рычаг коробки передач переведен в положение **REVERSE (R)**. Подробнее о настройке см. в разделе *Настройка камеры заднего обзора (задней камеры)* на стр. 78.



Выключение источника сигнала.





Выведите на экран меню соединения Bluetooth. См. раздел *Знакомство с элементами меню подключения Bluetooth* на стр. 84.



Переход в меню **Тема**. См. раздел *Знакомство с использованием меню настройки Тема* на стр. 87.

## Основные операции

6		Переход в меню. См. раздел <i>Элементы меню</i> на стр. 54.
7		Переход в меню источника.
8		Переход к дисплею установки часов. См. раздел <i>Установка часов</i> на стр. 16.

### Переключение режима дисплея на HOME

1 Чтобы переключить режим дисплея, нажмите кнопку **HOME**.

### Включение источника сигнала с помощью кнопок

1 Нажмите **SRC/OFF**, чтобы включить источник сигнала.

### Выключение источника сигнала с помощью кнопок

1 Нажмите и удерживайте **SRC/OFF**, чтобы выключить источник сигнала.

Выбор источника сигнала с помощью кнопок

1 Нажмите **SRC/OFF**, чтобы перебрать источники сигнала, перечисленные ниже:

Выбор источника сигнала с помощью сенсорной панели

1 Нажмите на значок источника сигнала, а затем на название нужного источника сигнала.

- **Radio** – Радиоприемник
- **TV** – Телевидение (Функция AVH-P3400DVD)
- **Disc** – Встроенный проигрыватель DVD
- **USB/iPod** – USB/iPod
- **TEL/Audio** – аудиоплеер/телефон Bluetooth (Функция AVH-P3400DVD)
- **Audio** – Встроенный аудиоплеер Bluetooth (Функция AVH-2400BT)
- **AUX** – AUX
- **AV** – Аудио/видеовход
- **EXT 1** – Внешнее устройство 1 (Функция AVH-P3400DVD)
- **EXT 2** – Внешнее устройство 2 (Функция AVH-P3400DVD)
- Если значок источника сигнала не отображается, его можно вывести экран, коснувшись экрана.
- Во время работы с меню невозможно выбрать источник сигнала, нажав на значок источника сигнала.

Регулировка громкости

1 Нажимайте +/- (**VOLUME/VOL**), чтобы отрегулировать громкость источника сигнала.

### Примечания

- В данном руководстве iPod и iPhone упоминаются под общим названием "iPod".
- Изменение значка **USB/iPod** происходит в следующих случаях:
  - **USB** отображается при подключении запоминающего устройства USB.
  - **iPod** отображается при подключении iPod.
  - **USB/iPod** отображается при отсутствии подключаемых устройств.

- Под внешним устройством понимается изделие компании Pioneer, например, из числа будущих моделей. Хотя оно и не поддерживается в качестве источника сигнала, данное устройство позволяет управлять основными функциями двух внешних устройств. При наличии двух подключенных внешних устройств это устройство автоматически присваивает им категории "внешнее устройство 1" и "внешнее устройство 2". ■

#### Просмотр скрытых элементов

- 1 Чтобы просмотреть скрытые элементы, нажмите на значок прокрутки или перетащите ползунок шкалы воспроизведения.
- Также для просмотра скрытых элементов можно перетащить список.

#### Определение момента воспроизведения

- 1 Перетащите ползунок шкалы воспроизведения на экране.  
(Это действие недоступно, если шкала воспроизведения отображается серым цветом.)

## Использование значка прокрутки и шкалы воспроизведения

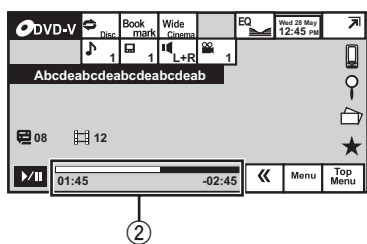
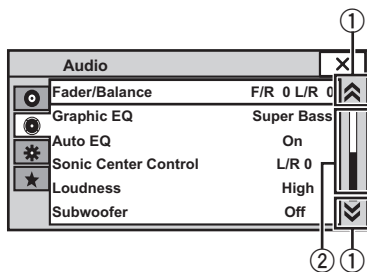

- 1 **Значок прокрутки**  
Появляется, если имеются скрытые элементы.
- 2 **Шкала воспроизведения**  
Появляются, когда элементы отображаются более чем на одной странице.

## Основные операции

### Активация кнопок сенсорной панели

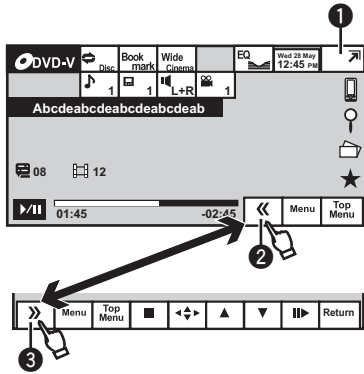

#### Кнопки сенсорной панели

- 1** 

Переключение в режим упрощенного дисплея. Возвращение к обычному дисплею в любой момент нажатием на экран. Чтобы вернуться в режим обычного дисплея, коснитесь того же значка во время воспроизведения аудио.
- 2** 

Показать скрытые кнопки сенсорной панели.
- 3** 

Уменьшить поле элементов управления.

### Стандартные операции настройки меню/операции со списками



(AVH-2400BT)  
Открыть меню телефона Bluetooth.  
См. раздел *Знакомство с функциями телефона Bluetooth* на стр. 30.



Переход в меню списков.  
Включение функции поиска.



Просмотр изображений в виде слайд-шоу во время прослушивания другого источника.  
Если выбран источник сигнала DVD или USB, просмотр слайд-шоу невозможен.  
Просмотр слайд-шоу.  
См. раздел *Знакомство с операциями воспроизведения фотографий в режиме слайд-шоу* на стр. 28.



Переход в меню Избранное.  
См. раздел *Меню Избранное* на стр. 83.



Возврат к предыдущему дисплею. Возврат к предыдущему списку/категории (к папке/категории на один уровень выше.)

### Настройка угла обзора ЖК-панели

(Функция AVH-P3400DVD)

#### **!** ВНИМАНИЕ

Во время открывания, закрывания или регулировки ЖК-панели берегите руки и пальцы от попадания в механизм устройства. Особенно внимательно следите при этом за детьми.

- 1** Нажмите **▲** (извлечь), чтобы отобразить на экране меню извлечения.

## Основные операции

**2 Отрегулируйте ЖК-панель до оптимального для обзора положения.**



Опускание панели.



Панель возвращается в вертикальное положение.

- Сохраненное положение ЖК-панели автоматически используется при следующем открытии панели.

**2 Выберите элемент для установки.**

**3 Для установки даты и времени нажмите  $\blacktriangle$  или  $\blacktriangledown$ .**

## Извлечение диска

(AVH-P3400DVD)



### ВНИМАНИЕ

Во время открывания, закрывания или регулирования ЖК-панели берегите руки и пальцы от попадания в механизм устройства. Особенно внимательно следите при этом за детьми.

**1 Нажмите  $\blacktriangle$  (извлечь), чтобы отобразить на экране меню извлечения.**

**2 Извлечение диска.**



Извлечение диска.



## Извлечение диска

(AVH-2400BT/AVH-1400DVD)

- Нажмите  $\blacktriangle$  (извлечение).

## Установка часов

**1 Переключите режим дисплея на Clock Adjustment.**

См. раздел *Основные операции* на стр. 12.





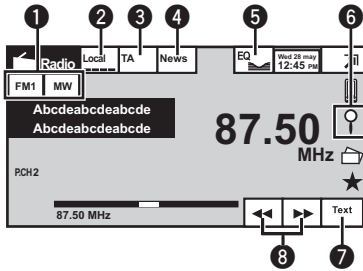

## Тюнер

## Знакомство с функциями тюнера



## Кнопки сенсорной панели

- |   |   |   |
|---|---|---|
| 1 |    | <p>Выбор диапазона (FM1, FM2 или FM3) с помощью значка с левой стороны. Переключение между MW/LW с помощью значка с правой стороны. Значок для выбранного диапазона подсвечивается.</p> |
| 2 |    | <p>Включение и выключение настройки с местным поиском. См. раздел <i>Настройка на мощные сигналы</i> на стр. 37.</p>  |
| 3 |  | <p>Включение и выключение функции TA (режим ожидания дорожных сводок). См. раздел <i>Прием дорожных сводок</i> на стр. 37.</p>  |
| 4 |  | <p>Включение и выключение функции прерывания для передачи новостей. См. раздел <i>Использование прерывания для передачи новостей</i> на стр. 38.</p>                                    |



Переключение кривых эквалайзера. См. раздел *Использование эквалайзера* на стр. 55. Для включения или выключения автоматического эквалайзера нажмите и удерживайте более двух секунд. См. раздел *Использование автоматического эквалайзера* на стр. 56.



Отображение списка каналов предварительной настройки.

См. раздел *Запоминание и повторный вызов станций* на стр. 36. См. раздел *Сохранение станций с наиболее мощным сигналом* на стр. 36. См. раздел *Использование функций RTY* на стр. 37.



Отображение радиотекста. См. раздел *Отображение радиотекста* на стр. 36. Запись и вызов из памяти радиотекста. См. раздел *Запись и вызов из памяти радиотекста* на стр. 36.

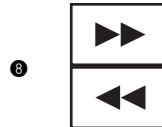

Поиск станций вручную. Нажмите и удерживайте более двух секунд, чтобы пропускать станции. Поиск с настройкой начнется, как только вы отпустите кнопку. Нажмите еще раз для отмены поиска с настройкой.

Переключение между каналами предварительной настройки с помощью кнопок

1 Нажмите кнопку ◀ или ▶ (TRK).

Настройка с поиском с помощью кнопок

1 Нажмите и удерживайте кнопку ◀ или ▶ (TRK).

## Примечание

Когда iPod заряжается от данного устройства, при прослушивании MW/LW-радиостанций могут возникнуть помехи. Чтобы устранить помехи, отсоедините iPod. ■

## Знакомство с функциями ТВ-тюнера

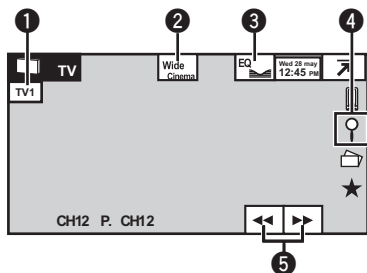

Вы можете использовать данное устройство для управления ТВ-тюнером, например, GEX-P5700TVP (приобретается отдельно).

Подробнее о работе с ТВ-тюнером см. в руководстве по эксплуатации ТВ-тюнера. В данном разделе приведена информация о том, как использовать данное устройство для приема телевизионных каналов. Данная информация отличается от той, что изложена в руководстве по эксплуатации ТВ-тюнера.

### Кнопки сенсорной панели

- |          |             |   |
|----------|-------------|---|
| <b>1</b> | <b>TV1</b>  | Выбор диапазона.  |
| <b>2</b> | <b>Wide</b> | Изменение режима экрана.<br>См. раздел <i>Изменение формата экрана</i> на стр. 47.  |
| <b>3</b> | <b>EQ</b>   | Переключение кривых эквалайзера.<br>См. раздел <i>Использование эквалайзера</i> на стр. 55.<br>Для включения или выключения автоматического эквалайзера нажмите и удерживайте более двух секунд.<br>См. раздел <i>Использование автоматического эквалайзера</i> на стр. 56. |

4



Отображение экрана предварительной настройки.  
См. раздел *Запоминание и повторный вызов станций* на стр. 36.  
См. раздел *Сохранение станций с наиболее мощным сигналом* на стр. 36.

5

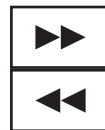

Поиск станций вручную. Нажмите и удерживайте более двух секунд, чтобы пропускать станции. Поиск с настройкой начнется, как только вы отпустите кнопку. Нажмите еще раз для отмены поиска с настройкой.

Переключение между каналами предварительной настройки с помощью кнопок

**1** Нажмите кнопку ◀ или ▶ (TRK).

Настройка с поиском с помощью кнопок

**1** Нажмите и удерживайте кнопку ◀ или ▶ (TRK).

### Примечания

- О настройке телевизионного сигнала см. в разделе *Настройка видеосигнала* на стр. 79.
- О выборе зональной группы см. раздел *Выбор зональной группы* на стр. 79. ■

## Воспроизведение видео

### Знакомство с функциями видео

Можно воспроизводить видео с DVD/DVD-R/DVD-RW/CD/CD-R/CD-RW/USB/iPod.

- (AVH-P3400DVD)

В зависимости от модели iPod может потребоваться использование кабеля CD-IU201V (продается отдельно), поскольку подходящий разъем может отсутствовать. Обязательно используйте кабель CD-IU201V для подключения iPod.

- (AVH-2400BT/AVH-1400DVD)

В зависимости от модели iPod может потребоваться использование кабеля CD-IU51V/CD-IU201V (продается отдельно), поскольку подходящий разъем может отсутствовать. Обязательно используйте кабель CD-IU51V/CD-IU201V для подключения iPod.

#### DVD video

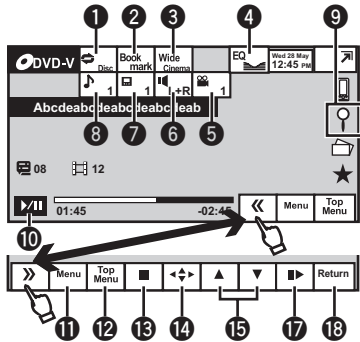

#### Video CD

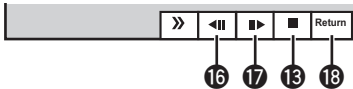

#### Видеорежим iPod

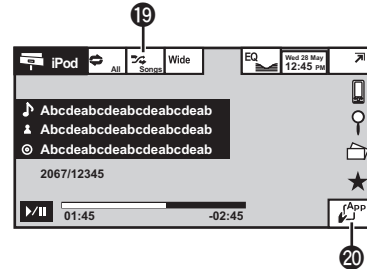

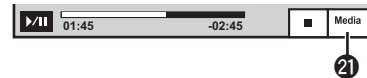

При воспроизведении диска, содержащего медиафайлы различных типов



#### Кнопки сенсорной панели













- 

Выбор диапазона повторного воспроизведения. См. раздел *Повторное воспроизведение* на стр. 40.
- 





Во время воспроизведения нажмите эту кнопку на эпизоде, с которого вы хотели бы возобновить воспроизведение, когда диск будет загружен в следующий раз. См. раздел *Возобновление воспроизведения (Закладка)* на стр. 42.
- 

Изменение режима экрана. См. раздел *Изменение формата экрана* на стр. 47.
- 

Переключение кривых эквалайзера. См. раздел *Использование эквалайзера* на стр. 55. Для включения или выключения автоматического эквалайзера нажмите и удерживайте более двух секунд. См. раздел *Использование автоматического эквалайзера* на стр. 56.

5		Переключение ракурса во время воспроизведения. См. раздел <i>Изменение ракурса во время воспроизведения (Несколько ракурсов)</i> на стр. 43.	11		Отображение меню DVD во время воспроизведения DVD-диска. См. раздел <i>Работа с меню DVD</i> на стр. 38.
6		Переключение режима аудиовыхода при воспроизведении видео на дисках, записанных со звуком формата LPCM. См. раздел <i>Выбор аудиовыхода</i> на стр. 44. Переключение между режимами стерео и моно при воспроизведении дисков Video CD.	12		Возврат в главное меню во время воспроизведения DVD-диска.
7		Переключение языка субтитров во время воспроизведения. См. раздел <i>Изменение языка субтитров во время воспроизведения (Мульти-субтитры)</i> на стр. 43.	13		Остановка воспроизведения. При повторном включении воспроизведение начнется с того места, где оно было остановлено. Чтобы полностью остановить воспроизведение, нажмите на клавишу на экране еще раз.
8		Переключение языка аудиосистемы во время воспроизведения. См. раздел <i>Изменение языка звукового сопровождения во время воспроизведения (Мульти-аудио)</i> на стр. 43.	14		Отображение кнопок со стрелками для перемещения по меню DVD-диска. См. раздел <i>Использование кнопок со стрелками</i> на стр. 38.
9		Переключение языка аудиосистемы во время воспроизведения. См. раздел <i>Изменение языка звукового сопровождения во время воспроизведения (Мульти-аудио)</i> на стр. 43. Включение функции поиска. См. раздел <i>Поиск участка на диске для воспроизведения</i> на стр. 42. См. раздел <i>Выбор файлов из списка имен файлов</i> на стр. 44. Отображение меню iPod. См. раздел <i>Воспроизведение видео на iPod</i> на стр. 40 и <i>Поиск видео/музыки на iPod</i> на стр. 41.	15		Переход к другой главе. Выбор папки во время воспроизведения файла DivX/MPEG-1/MPEG-2/MPEG-4.
10		Приостановка воспроизведения. Возврат в обычный режим воспроизведения во время паузы, замедленного или покадрового воспроизведения.	16		Последовательное уменьшение скорости воспроизведения в четыре этапа во время замедленного воспроизведения дисков формата DVD video/Video CD. Воспроизведение по одному кадру во время просмотра. См. раздел <i>Покадровое воспроизведение</i> на стр. 42.
			17		Нажмите и удерживайте две или более секунды, чтобы замедлить скорость воспроизведения. Последовательное увеличение скорости воспроизведения в четыре этапа во время замедленного воспроизведения дисков формата DVD video/Video CD.

## Воспроизведение видео

18		<p>Возврат к определенной сцене на DVD-диске, воспроизводим в данный момент, которая была предварительно запрограммирована. См. раздел <i>Возврат к указанной сцене</i> на стр. 44.</p>
19		<p>Воспроизведение видеороликов на iPod в произвольной последовательности. См. раздел <i>Воспроизведение в произвольной последовательности (перемешивание)</i> на стр. 40.</p>
20		<p>Управление функциями с помощью iPod и прослушивание записанных на нем композиций через громкоговорители, установленные в автомобиле. См. раздел <i>Управление функциями iPod с устройства iPod</i> на стр. 39.</p>
21		<p>Переключение между типами медиафайлов. См. раздел <i>Переключение между типами медиафайлов</i> на стр. 38.</p>

### Воспроизведение видео

- 1 Вставьте диск в щель для загрузки маркированной стороной вверх.  
Воспроизведение начнется автоматически.
- При воспроизведении дисков формата DVD или Video CD на дисплее может отображаться меню. См. *Работа с меню DVD* на стр. 38 и *Воспроизведение с функцией PBC* на стр. 44.
- Если включена функция автоматического воспроизведения, то меню DVD отображаться не будет, и устройство автоматически начнет воспроизведение с первого раздела первой главы. См. *Автоматическое воспроизведение дисков DVD* на стр. 75.
- При подключении iPod к данному устройству на дисплее iPod отображается **PIONEER, Accessory Attached** или ✓ ("галочка").
- Если значок источника сигнала не отображается, его можно вывести экран, коснувшись экрана.
- Перед подключением iPod к устройству отключите от него наушники.
- В зависимости от модели iPod и объема сохраненных на нем данных между включением и началом воспроизведения может быть небольшая пауза.
- Используйте кнопки сенсорной панели, чтобы выбрать iPod после подключения его к данному устройству.
- При отключении iPod на дисплее отображается **No Device**.
- Если при загрузке диска с содержимым VOD формата DivX на дисплее появляется сообщение, коснитесь кнопки **Play**.  
См. раздел *Воспроизведение содержимого VOD (видео по запросу) в формате DivX®* на стр. 46.

### Извлечение диска

- См. раздел *Извлечение диска* на стр. 16.



### Выбор раздела с помощью кнопок

- 1 Нажмите кнопку ◀ или ▶ (TRK).

### Перемотка вперед и назад с помощью кнопок

- 1 Нажмите и удерживайте кнопку ◀ или ▶ (TRK).
- На некоторых дисках перемотка вперед/назад может быть недоступна. В этом случае автоматически возобновляется обычное воспроизведение.
- Скорость перемотки вперед/назад зависит от того, как долго удерживается нажатой кнопка ◀ или ▶ (TRK). Для дисков Video CD эта функция отсутствует.

**Примечания**

- Проигрыватель DVD-дисков может воспроизводить файлы DivX на CD-R/RW, DVD-R/RW или MPEG-1/MPEG-2/MPEG-4. (Список воспроизводимых форматов файлов см. в разделе *Видеофайлы формата DivX* на стр. 119.)
- В щель для загрузки можно вставлять только диски DVD-R/RW и CD-R/RW.
- Если включена функция закладки, DVD-проигрыватель возобновляет воспроизведение с выбранного места. Подробную информацию см. в *Возобновление воспроизведения (Закладка)* на стр. 42.
- Иногда во время просмотра некоторые операции могут быть недоступны вследствие особенностей программирования диска. В этом случае на экране отображается значок .
- Чтобы устройство функционировало надлежащим образом, подключите iPod с помощью кабеля dock connector непосредственно к данному устройству.
- Если iPod подключен к данному устройству, то включение или выключение iPod невозможно.
- На дисплее могут появиться кнопки сенсорной панели, не перечисленные в разделе *Знакомство с функциями тюнера*. См. раздел *Список индикаторов* на стр. 114. .

## Воспроизведение аудио

### Знакомство с функциями воспроизведения звука

Можно воспроизводить аудиофайлы на DVD-R/DVD-RW/CD/CD-R/CD-RW/USB/iPod.

#### Звуковой компакт-диск

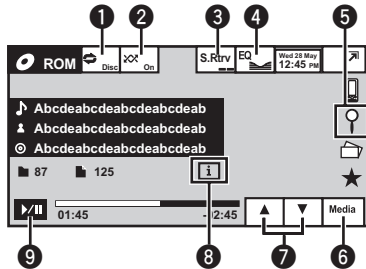

#### Аудиорежим iPod (управление функциями аудио)

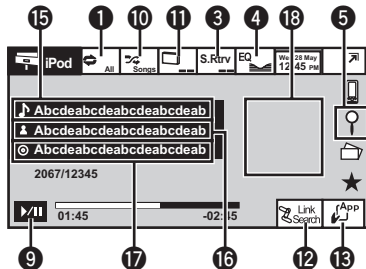

#### Аудиорежим iPod (App Mode)



- (AVH-P3400DVD)  
В зависимости от модели iPod может потребоваться использование кабеля CD-IU201V (продается отдельно), поскольку подходящий разъем может отсутствовать. Обязательно используйте кабель CD-IU201V для подключения iPod.
- (AVH-2400BT/AVH-1400DVD)  
В зависимости от модели iPod может потребоваться использование кабеля CD-IU51V/CD-IU201V (продается отдельно), поскольку подходящий разъем может

отсутствовать. Обязательно используйте кабель CD-IU51V/CD-IU201V для подключения iPod.

#### Bluetooth-аудио

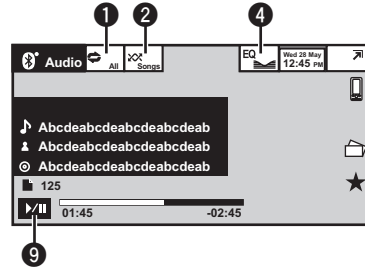



- В зависимости от модели Bluetooth-аудиоплеера, подключенного к данному устройству, доступны различные операции, которые подразделяются на два уровня:
  - Профиль A2DP (Advanced Audio Distribution Profile): на аудиоплеере возможно только воспроизведение композиций.
  - Профиль AVRCP (Audio/Video Remote Control Profile): устройство позволяет воспроизводить композиции, включать режим паузы, выбирать композиции и т.п.
- Поскольку на рынке представлено большое количество разнообразных Bluetooth-аудиоплееров, доступные операции могут в значительной степени отличаться. При управлении плеером с использованием данного устройства обратитесь к руководству по эксплуатации, прилагаемому к Bluetooth-устройству, а также к данному руководству.
- Поскольку сигнал с сотового телефона может вызывать помехи, старайтесь не пользоваться телефоном во время прослушивания музыки с Bluetooth-плеера.

## Воспроизведение аудио

- Во время разговора по сотовому телефону, подключенному к данному устройству посредством беспроводной технологии Bluetooth, звук композиции, воспроизводимой с помощью Bluetooth-аудиоплеера, приглушается.
- Время воспроизведения может отображаться некорректно.
- В зависимости от типа аудиоплеера Bluetooth, подключенного к этому устройству, для некоторых функций может отсутствовать возможность отображения информации и элементов управления.

### Кнопки сенсорной панели

1  Выбор диапазона повторного воспроизведения.  
См. раздел *Повторное воспроизведение* на стр. 40.

2  Воспроизведение композиций в произвольной последовательности.  
См. раздел *Воспроизведение в произвольной последовательности (перемешивание)* на стр. 40.

3  Выбор настройки для функции **S.Rtrv** (sound retriever, технология преобразования звука) при воспроизведении аудиофайлов.  
См. раздел *Использование функции преобразования звука* на стр. 45.



Переключение кривых эквалайзера.

См. раздел *Использование эквалайзера* на стр. 55.

Для включения или выключения автоматического эквалайзера нажмите и удерживайте более двух секунд.

См. раздел *Использование автоматического эквалайзера* на стр. 56.



Отображение списка названий дорожек/файлов для выбора композиций на компакт-диске.

См. раздел *Выбор дорожек из списка названий дорожек* на стр. 44.

Отображение списка названий файлов для выбора файла.

См. раздел *Выбор файлов из списка имен файлов* на стр. 44.

Отображение меню iPod.

См. раздел *Поиск видео/музыки на iPod* на стр. 41.



Переключение типа медиафайла для DVD/CD/USB.

См. раздел *Переключение между типами медиафайлов* на стр. 38.



Выбор папки.



Переключение на текстовую информацию при воспроизведении файлов MP3/WMA/AAC.



Пауза и начало воспроизведения.



## Воспроизведение аудио

10



Воспроизведение композиций на iPod в произвольной последовательности.  
См. раздел *Воспроизведение в произвольной последовательности (перемешивание)* на стр. 40.

11



Изменение скорости воспроизведения аудиокниг на iPod.  
См. раздел *Настройка скорости воспроизведения аудиокниг* на стр. 45.

12



Переключение в режим поиска по категории для поиска композиций на iPod, связанных с воспроизводимой в данный момент композицией.  
См. раздел *Отображение списков, относящихся к текущей композиции (поиск по категории)* на стр. 45.

13



Управление функциями с помощью iPod и прослушивание записанных на нем композиций через громкоговорители, установленные в автомобиле.  
См. раздел *Управление функциями iPod с устройства iPod* на стр. 39.

14



Управление с данного устройства и воспроизведение музыки с iPod через громкоговорители автомобильной аудиосистемы.

### Текстовая информация

15



Отображение списка **Songs** на iPod.  
См. раздел *Поиск видео/музыки по категории* на стр. 41.

16



Отображение списка **Artists** на iPod.  
См. раздел *Поиск видео/музыки по категории* на стр. 41.

17



Отображение списка **Albums** на iPod.  
См. раздел *Поиск видео/музыки по категории* на стр. 41.

### Заставка дисплея

Запуск **Album Link Search** на iPod при прикосновении к заставке дисплея.

18

См. раздел *Отображение списков, относящихся к текущей композиции (поиск по категории)* на стр. 45.

### Воспроизведение звука

- 1 Вставьте диск в щель для загрузки маркированной стороной вверх.  
Воспроизведение начнется автоматически.
- При подключении iPod к данному устройству на дисплее iPod отображается **PIONEER, Accessory Attached** или ✓ ("галочка").
- Если значок источника сигнала не отображается, его можно вывести экран, коснувшись экрана.
- Перед подключением iPod к устройству отключите от него наушники.
- В зависимости от модели iPod и объема сохраненных на нем данных между включением и началом воспроизведения может быть небольшая пауза.
- Используйте кнопки сенсорной панели, чтобы выбрать iPod после подключения его к данному устройству.
- При отключении iPod на дисплее отображается **No Device**.

### Извлечение диска

- См. раздел *Извлечение диска* на стр. 16.

Выбор композиции с помощью кнопок

1 Нажмите кнопку ◀ или ▶ (TRK).

Перемотка вперед и назад с помощью кнопок

1 Нажмите и удерживайте кнопку ◀ или ▶ (TRK).

#### Примечание

На дисплее могут появиться кнопки сенсорной панели, не перечисленные в разделе *Знакомство с функциями тюнера*.

См. раздел *Список индикаторов* на стр. 114.

### Настройка Bluetooth аудио

Прежде чем воспользоваться функцией Bluetooth аудио, необходимо настроить устройство для работы с аудиоплеером Bluetooth. Для этого необходимо установить беспроводное соединение Bluetooth между этим устройством и аудиоплеером Bluetooth и прописать аудиоплеер Bluetooth в памяти устройства.

1 Подключение

Сначала необходимо подключить аудиоплеер Bluetooth к данному устройству.

См. раздел *Знакомство с элементами меню подключения Bluetooth* на стр. 84.

#### Примечания

- При воспроизведении файлов, записанных в режиме VBR (переменная скорость передачи данных), время воспроизведения при ускоренной перемотке вперед или назад будет отображаться неточно.
- Чтобы устройство функционировало надлежащим образом, подключите iPod с помощью кабеля dock connector непосредственно к данному устройству.
- Если iPod подключен к данному устройству, то включение или выключение iPod невозможно.
- Если текст на диске содержит символы, не поддерживаемые этим устройством, такие символы не отображаются.

- Текстовая информация может отображаться неправильно в зависимости от условий записи.
- Отсоедините портативный USB аудиоплеер/запоминающее устройство USB, если оно не используется.
- Если выбрано **Clock** или **Speana**, как описано в разделе *Выбор фоновой заставки экрана* на стр. 87, заставка не отображается. ■

## Просмотр фотографий

### Знакомство с функциями просмотра изображений

Можно просматривать изображения, сохраненные на CD-R/CD-RW/USB.

#### Фотография

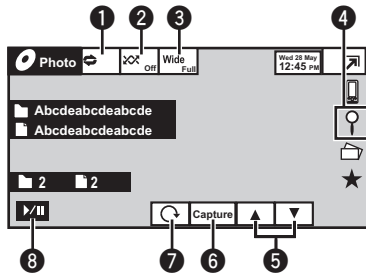

При воспроизведении диска, содержащего медиафайлы различных типов



При использовании CD-R/RW или устройства USB, содержащего изображения в формате JPEG, данное устройство начинает показ слайдов с первой папки или изображения на диске/устройстве. В приведенной ниже таблице показаны кнопки управления функцией просмотра изображений в режиме слайд-шоу.

#### Кнопки сенсорной панели

- |   |      |   |
|---|------|---|
| 1 |      | Выбор диапазона повторного воспроизведения. См. раздел <i>Повторное воспроизведение</i> на стр. 40.   |
| 2 |      | Воспроизведение файлов в произвольной последовательности. См. раздел <i>Воспроизведение в произвольной последовательности (перемешивание)</i> на стр. 40. |
| 3 | Wide | Изменение режима экрана. См. раздел <i>Изменение формата экрана</i> на стр. 47.   |

- |   |         |   |
|---|---------|---|
| 4 |         | Отображение списка названий файлов для выбора файла. См. раздел <i>Выбор файлов из списка имен файлов</i> на стр. 44.   |
| 5 |         | Выбор папки.  |
| 6 | Capture | Захват изображения в файлах JPEG. См. раздел <i>Захват изображения в файлах JPEG</i> на стр. 46.  |
| 7 |         | Поворот изображения на 90° по часовой стрелке.  |
| 8 |         | Включение и приостановка слайд-шоу.   |
| 9 | Media   | Переключение между типами медиафайлов, если на CD-R/RW или устройстве USB сохранено несколько типов файлов. Эта клавиша не появляется, если на CD-R/RW или устройстве USB сохранены файлы только одного типа. См. раздел <i>Переключение между типами медиафайлов</i> на стр. 38. |

#### Просмотр фотографий

- 1 Вставьте диск в щель для загрузки маркированной стороной вверх. Воспроизведение начнется автоматически.
  - Если значок источника сигнала не отображается, его можно вывести экран, коснувшись экрана.

#### Извлечение диска.

- См. раздел *Извлечение диска* на стр. 16.

Выбор файла с помощью кнопок

- 1 Нажмите кнопку ◀ или ▶ (TRK).

Быстрый поиск файлов

- 1 Нажмите и удерживайте кнопку ◀ или ▶ (TRK).
- Возможен одновременный поиск до 10 файлов JPEG.

### Примечания

- Файлы воспроизводятся в порядке нумерации; папки, не содержащие файлов пропускаются. (Если папка 1 (КОРНЕВАЯ) не содержит файлов, воспроизведение начнется с папки 2.)
- На дисплее могут появиться кнопки сенсорной панели, не перечисленные в разделе *Знакомство с функциями тюнера*. См. раздел *Список индикаторов* на стр. 114. □

## Знакомство с операциями воспроизведения фотографий в режиме слайд-шоу

Можно просматривать в режиме слайд-шоу фотоснимки, сохраненные на CD-R/CD-RW/USB, прослушивая при этом другой источник.

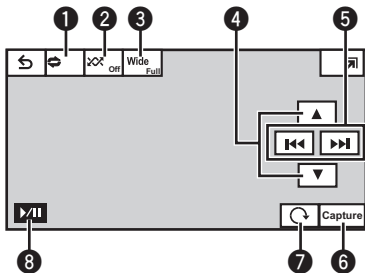

В приведенной ниже таблице показаны кнопки управления функцией просмотра изображений в режиме слайд-шоу.

### Кнопки сенсорной панели

1



Выбор диапазона повторного воспроизведения. См. раздел *Повторное воспроизведение* на стр. 40.

2



Воспроизведение файлов в произвольной последовательности. См. раздел *Воспроизведение в произвольной последовательности (перемешивание)* на стр. 40.

3



Изменение режима экрана. См. раздел *Изменение формата экрана* на стр. 47.

4



Выбор папки.

5

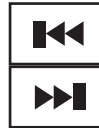

Выбор файла.

6



Захват изображения в файлах JPEG. См. раздел *Захват изображения в файлах JPEG* на стр. 46.

7



Поворот изображения на 90° по часовой стрелке.

8



Включение и приостановка слайд-шоу.

### 1 Запустите слайд-шоу, прослушивая при этом другой источник сигнала.

См. раздел *Стандартные операции настройки меню/операции со списками* на стр. 15.



Просмотр фотографий в виде слайд-шоу.

## Просмотр фотографий

### 2 Выберите устройство с файлами, которые требуется отобразить.

- **Disc** – Встроенный проигрыватель DVD
  - **USB/iPod** – USB/iPod
- Для отмены поиска нажмите **Отмен**.

#### Примечания

- Данное устройство нельзя использовать для просмотра изображений в режиме слайд-шоу с диска или устройства USB/iPod, если выбран соответствующий источник сигнала, **Disc** или **USB/iPod**.
- На дисплее могут появиться кнопки сенсорной панели, не перечисленные в разделе *Знакомство с функциями тюнера*. См. раздел *Список индикаторов* на стр. 114. ▣

## Телефон с функцией Bluetooth

### Знакомство с функциями телефона Bluetooth

Можно использовать телефон Bluetooth (только для AVH-2400BT).

#### Дисплей режима ожидания телефона

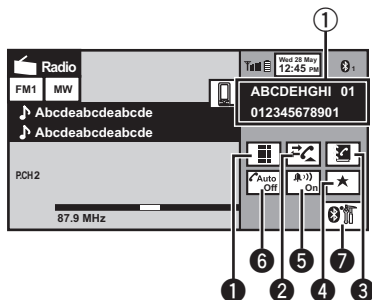

#### При переключении в режим ввода номера

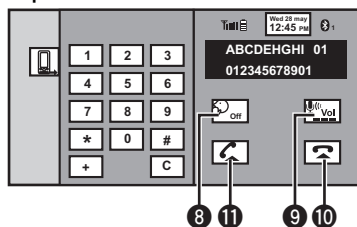





#### Важно

- Поскольку это устройство находится в режиме готовности к подключению сотового телефона посредством Bluetooth, использование устройства при остановленном двигателе может привести к разряду аккумуляторной батареи.
- Во время вождения запрещено использование расширенных функций, требующих повышенного внимания, таких как набор номеров с экрана и т.п. Прежде чем использовать расширенные функции, остановите автомобиль в безопасном месте.
- Количество доступных функций может быть ограничено в зависимости от модели сотового телефона, подключенного к данному устройству.







- Чтобы выполнить эту операцию, припаркуйте автомобиль в безопасном месте и задействуйте стояночный тормоз.
- Если соединение невозможно установить с помощью этого устройства, установите соединение с внешнего устройства.
- При подключении нескольких устройств одновременно одно из них может работать некорректно. Рекомендуется подключать не более одного устройства.

- ① Сообщение о входящем вызове
- Показывает, что входящий вызов был принят в ваше отсутствие и еще не проверен.
- Не отображается для вызовов, поступивших, когда сотовый телефон был отключен от данного устройства.

#### Кнопки сенсорной панели

- |   |   |   |
|---|---|---|
| ① |    | Переключение режима для прямого набора телефонного номера.<br>См. раздел <i>Вызов путем ввода телефонного номера</i> на стр. 51.  |
| ② |   | Переход к списку вызовов.<br>См. раздел <i>Использование списков пропущенных, входящих и исходящих звонков</i> на стр. 49.  |
| ③ |  | Переключение в режим телефонного справочника.<br>См. раздел <i>Вызов по номеру из телефонного справочника</i> на стр. 47.<br>См. раздел <i>Выбор номера в режиме поиска по алфавиту</i> на стр. 48. |
| ④ |  | Отображение экрана фиксированного набора.<br>См. раздел <i>Использование списков номеров фиксированного набора</i> на стр. 50.  |
| ⑤ |  | Включение и выключение сигнала вызова для входящих звонков.<br>См. раздел <i>Включение сигнала вызова</i> на стр. 50.   |

## Телефон с функцией Bluetooth

6		Включение и выключение автоответчика. См. раздел <i>Настройка автоответчика</i> на стр. 50.
7		Выведите на экран меню соединения Bluetooth. См. инструкции на стр. 84 - стр. 86.
8		Включение и выключение режима закрытой связи. См. раздел <i>Настройка закрытого режима</i> на стр. 51.
9		Регулировка уровня громкости для собеседника. См. раздел <i>Регулировка уровня громкости для собеседника</i> на стр. 50.
10		Завершение вызова. Отклонение входящего вызова. Отмена ожидающего вызова.
11		Прием входящего вызова. Выбор номера и звонок по нему. Переключение между абонентами, находящимися в режиме ожидания.

### Примечания

- Режим закрытой связи можно включить только во время разговора по телефону.
- Для завершения вызова Вы и Ваш собеседник должны положить трубку.
- На дисплее могут появиться кнопки сенсорной панели, не перечисленные в разделе *Знакомство с функциями тюнера*. См. раздел *Список индикаторов* на стр. 114.

### Настройки для громкой связи

Прежде чем воспользоваться функцией громкой связи, необходимо настроить устройство для работы с сотовым телефоном. Сюда входит установка беспроводного соединения Bluetooth между этим устройством и телефоном, ре-

гистрация телефона на устройстве и настройка уровня громкости.

- 1 Подключение  
Сначала необходимо подключить телефон Bluetooth к данному устройству. Подробно о подключении телефона к этому устройству посредством беспроводной технологии Bluetooth см. в разделах *Регистрация с устройства Bluetooth* на стр. 85 и *Регистрация с этого устройства* на стр. 84.
- 2 Регулировка громкости  
Настройте громкость звука на сотовом телефоне, как Вам удобно. Устройство будет использовать этот уровень громкости в качестве настройки по умолчанию.
  - Громкость речи собеседника и громкость звонка могут отличаться в зависимости от модели сотового телефона.
  - Если разница между уровнями громкости звонка и голоса абонента велика, общий уровень громкости может быть нестабильным.
  - Установите соответствующий уровень громкости, прежде чем отсоединить сотовый телефон от данного устройства. Если звук на сотовом телефоне был отключен (нулевой уровень громкости), то данная настройка на сотовом телефоне сохранится даже после отсоединения телефона от устройства.

## Знакомство с функциями телефона Bluetooth

Можно использовать беспроводную технологию Bluetooth (AVH-P3400DVD).

Во время звонка

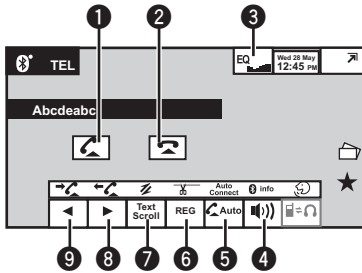

Не отображаются в момент вызова

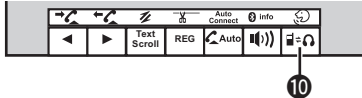

Если к AVH-P3400DVD подключен адаптер Bluetooth, например, CD-BTB200 (приобретается отдельно), можно управлять телефоном Bluetooth.

При этом не все функции будут доступны.

### Важно

- В некоторых странах адаптеры CD-BTB200 отсутствуют в продаже.
- Поскольку это устройство находится в режиме готовности к подключению сотового телефона посредством Bluetooth, использование устройства при остановленном двигателе может привести к разряду аккумуляторной батареи.
- Во время вождения запрещено использование расширенных функций, требующих повышенного внимания, таких как набор номеров с экрана и т.п. Прежде чем использовать расширенные функции, остановите автомобиль в безопасном месте.
- Количество доступных функций может быть ограничено в зависимости от модели

сотового телефона, подключенного к данному устройству.

### Кнопки сенсорной панели

1  Прием входящего вызова. Исходящий вызов по телефону, выбранному из списка исходящих и входящих вызовов.

2  Завершение вызова. Отключение входящего вызова. Отмена ожидающего вызова.

3  Переключение кривых эквалайзера. См. раздел *Использование эквалайзера* на стр. 55.

Для включения или выключения автоматического эквалайзера нажмите и удерживайте более двух секунд.

См. раздел *Использование автоматического эквалайзера* на стр. 56.

4  Включение и выключение сигнала вызова для входящих звонков.

См. раздел *Включение сигнала вызова* на стр. 50. Нажмите и удерживайте более двух секунд, чтобы отобразить адрес Bluetooth-устройства сотового телефона и адаптера Bluetooth.

См. раздел *Отображение адреса устройства Bluetooth* на стр. 53.

5  Включение и выключение автоответчика.

См. раздел *Настройка автоответчика* на стр. 50. Нажмите и удерживайте более двух секунд, чтобы автоматически подключить телефон Bluetooth.

См. раздел *Автоматическое подключение к устройству Bluetooth* на стр. 52.



## Использование беспроводной технологии Bluetooth

6

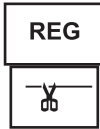

Регистрация подключенного сотового телефона и использование всех возможностей беспроводной технологии Bluetooth. См. раздел *Регистрация подключенного сотового телефона* на стр. 51. Нажмите и удерживайте более двух секунд, чтобы прервать соединение Bluetooth.

7



Прокрутка телефонного номера. Нажмите и удерживайте более двух секунд, чтобы активировать режим связи данного устройства и установить соединение по Bluetooth с Вашего телефона. См. раздел *Использование сотового телефона для установки соединения* на стр. 51.

8



Отображение списка набранных номеров. Вызов номера телефона из списка вызовов. См. раздел *Использование списков пропущенных, входящих и исходящих вызовов на адаптере Bluetooth (приобретается отдельно)* на стр. 49.

9



Отображение списка принятых/пропущенных вызовов. Вызов номера телефона из списка вызовов. См. раздел *Использование списков пропущенных, входящих и исходящих вызовов на адаптере Bluetooth (приобретается отдельно)* на стр. 49.

10



Переключение между телефоном Bluetooth и аудиоплеером Bluetooth. Нажмите и удерживайте более двух секунд, чтобы включить голосовой набор. См. раздел *Голосовой набор* на стр. 52.

### Примечание

На дисплее могут появиться кнопки сенсорной панели, не перечисленные в разделе *Знакомство с функциями тюнера*.

См. раздел *Список индикаторов* на стр. 114.

### Настройки для громкой связи

Прежде чем воспользоваться функцией громкой связи, необходимо настроить устройство для работы с сотовым телефоном. Сюда входит установка беспроводного соединения Bluetooth между этим устройством и телефоном, регистрация телефона на устройстве и настройка уровня громкости.

#### 1 Подключение

Сначала необходимо подключить телефон Bluetooth к данному устройству. Подробно о подключении телефона к этому устройству посредством беспроводной технологии Bluetooth см. в разделах *Использование сотового телефона для установки соединения* на стр. 51 и *Регистрация подключенного сотового телефона* на стр. 51.

#### 2 Регулировка громкости

Настройте громкость звука на сотовом телефоне, как Вам удобно. Устройство будет использовать этот уровень громкости в качестве настройки по умолчанию.

- Громкость речи собеседника и громкость звонка могут отличаться в зависимости от модели сотового телефона.
- Если разница между уровнями громкости звонка и голоса абонента велика, общий уровень громкости может быть нестабильным.
- Установите соответствующий уровень громкости, прежде чем отсоединить сотовый телефон от данного устройства. Если звук на сотовом телефоне был отключен (нулевой уровень громкости), то данная настройка на сотовом телефоне сохранится даже после отсоединения телефона от устройства.

## Использование беспроводной технологии Bluetooth

### Использование аудиоплеера Bluetooth

Если к AVH-P3400DVD подключен адаптер Bluetooth, например, CD-BTB200 (приобретается отдельно), можно управлять аудиоплеером Bluetooth.

#### Важно

- В зависимости от модели Bluetooth-аудиоплеера, подключенного к данному устройству, доступны различные операции, которые подразделяются на два уровня:
  - Профиль A2DP (Advanced Audio Distribution Profile): на аудиоплеере возможно только воспроизведение композиций.
  - Профиль AVRCP (Audio/Video Remote Control Profile): устройство позволяет воспроизводить композиции, включать режим паузы, выбирать композиции и т.п.
- Поскольку на рынке представлено большое количество разнообразных Bluetooth-аудиоплееров, доступные операции могут в значительной степени отличаться. При управлении плеером с использованием данного устройства обратитесь к руководству по эксплуатации, прилагаемому к Bluetooth-устройству, а также к данному руководству.
- Данные о композициях (например, истекшее время воспроизведения, название композиции, номер композиции и т. д.) на этом устройстве просмотреть невозможно.
- Поскольку сигнал с сотового телефона может вызывать помехи, старайтесь не пользоваться телефоном во время прослушивания музыки с Bluetooth-плеера.
- Во время разговора по сотовому телефону, подключенному к данному устройству посредством беспроводной технологии Bluetooth, звук композиции, воспроизводимой с помощью Bluetooth-аудиоплеера, приглушается.

- Во время использования Bluetooth-аудиоплеера невозможно автоматически подключиться к Bluetooth-телефону.
- Если воспроизводилась какая-либо композиция, воспроизведение продолжается даже при переключении с Bluetooth-аудиоплеера на другой источник.

#### Кнопки сенсорной панели



Переключение между телефоном Bluetooth и аудиоплеером Bluetooth.

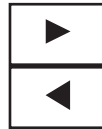

Переход к предыдущей или следующей дорожке, когда для настройки "автоматически/вручную" выбрано **Auto**.  
Ускоренная перемотка вперед и назад при выборе, если для настройки "автоматически/вручную" выбрано **Manual**.



Пауза при прослушивании композиции.  
Нажмите и удерживайте более двух секунд, чтобы активировать режим связи данного устройства и установить соединение по Bluetooth с Вашим аудиоплеером.  
См. раздел *Подключение Bluetooth-аудиоплеера* на стр. 52.

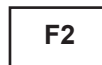

Начинается воспроизведение. Нажмите и удерживайте более двух секунд, чтобы прервать соединение Bluetooth.

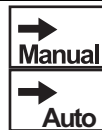

Задание действия для пиктограмм ◀ и ▶.



Переключение кривых эквалайзера.  
См. раздел *Использование эквалайзера* на стр. 55.  
Для включения или выключения автоматического эквалайзера нажмите и удерживайте более двух секунд.  
См. раздел *Использование автоматического эквалайзера* на стр. 56.

## Использование беспроводной технологии Bluetooth

### Примечание

На дисплее могут появиться кнопки сенсорной панели, не перечисленные в разделе *Знакомство с функциями тюнера*.

См. раздел *Список индикаторов* на стр. 114.

### Настройка Bluetooth аудио

Прежде чем воспользоваться функцией Bluetooth аудио, необходимо настроить устройство для работы с аудиоплеером Bluetooth. Для этого необходимо установить беспроводное соединение Bluetooth между этим устройством и аудиоплеером Bluetooth и прописать аудиоплеер Bluetooth в памяти устройства.

#### 1 Подключение

Сначала необходимо подключить аудиоплеер Bluetooth к данному устройству.

Подробнее о подключении аудиоплеера Bluetooth к этому устройству посредством беспроводной технологии Bluetooth см. в разделе *Подключение Bluetooth-аудиоплеера* на стр. 52.

## Запоминание и повторный вызов станций

В памяти устройства можно сохранить до шести (для тюнера)/12 (для телевизора) станций в каждом диапазоне для последующего быстрого вызова.

### 1 Отображение экрана предварительной настройки.

См. раздел *Знакомство с функциями тюнера* на стр. 17.

См. раздел *Знакомство с функциями ТВ-тюнера* на стр. 18.

Отобразится экран предварительной настройки.

### 2 Нажмите и удерживайте одну из кнопок предварительной настройки на сенсорной панели, чтобы сохранить выбранную частоту в памяти устройства.

Выбранная частота радиостанции/телеканала сохранена в памяти.

### 3 Для выбора нужной радиостанции нажмите одну из кнопок предварительной настройки на сенсорной панели.

## Отображение радиотекста

Тюнер может отображать данные радиотекста, передаваемые станциями RDS, такие как информация о станции, название звучащей в эфире песни и имя исполнителя.

- Если радиотекст не принимается, то на дисплее будет показано сообщение **No Text**. 

## Запись и вызов из памяти радиотекста

Вы можете сохранить данные шести сообщений радиотекста под кнопками от **Мемо1** до **Мемо6**.

### 1 Выведите на дисплей радиотекст, который нужно сохранить.

См. раздел *Знакомство с функциями тюнера* на стр. 17.

### 2 Нажмите и удерживайте одну из клавиш, чтобы сохранить выбранный радиотекст.

На дисплее отображается номер, под которым выбранный радиотекст будет сохранён в памяти.

В следующий раз при нажатии соответствующей клавиши сохранённый радиотекст будет вызван из памяти. 

## Сохранение станций с наиболее мощным сигналом

Функция BSM (запоминание лучших станций) позволяет автоматически сохранять в памяти устройства шесть (для тюнера)/12 (для телевизора) станций с наиболее мощным сигналом.

Радиочастоты, сохранённые с помощью функции BSM, могут заменять собой радиочастоты, сохранённые с помощью кнопок предварительной настройки.

### 1 Отображение экрана предварительной настройки.

См. раздел *Знакомство с функциями тюнера* на стр. 17.

См. раздел *Знакомство с функциями ТВ-тюнера* на стр. 18.

Отобразится экран предварительной настройки.

### 2 Нажмите BSM/BSSM, чтобы включить функцию BSM.

Кнопкам предварительной настройки на сенсорной панели будут назначены шесть (для тюнера)/12 (для телевизора) самых мощных частот в порядке мощности их сигнала.

- Чтобы отменить процесс сохранения, нажмите **Cancel**. 

## Подробные инструкции

### Настройка на мощные сигналы

Настройка с местным поиском позволяет настраиваться только на радиостанции с достаточно мощными сигналами для качественного приема.

FM: Выкл. — ■ — ■■ — ■■■ — ■■■■ —

MW/LW: Выкл. — ■ — ■■

Настройка самого высокого уровня позволяет осуществлять прием только станций с самым сильным сигналом, а уменьшение уровня настройки позволяет принимать станции с более слабым сигналом. 

### Прием дорожных сводок

Независимо от выбранного источника сигнала дорожные сводки можно получать автоматически с помощью функции TA (ожидание дорожных сводок).

#### 1 Настройте тюнер на TP-станцию или станцию расширенной сети вещания, передающую дорожные сводки TP.

Включится индикатор .

#### 2 Включение приема дорожных сводок.

См. раздел *Знакомство с функциями тюнера* на стр. 17.

- Если функция TA включается при отсутствии настройки на TP-станцию или станцию расширенной сети вещания, передающую дорожные сводки TP, индикатор  включится неярко.

#### 3 В начале приема дорожной сводки отрегулируйте громкость TA (дорожных сводок) с помощью кнопок +/- (VOLUME/VOL).

Новая установленная громкость сохраняется в памяти и будет вызываться для последующих дорожных сводок.

#### 4 Отключение приема дорожной сводки во процессе приема.

См. раздел *Знакомство с функциями тюнера* на стр. 17.

Тюнер возвратится к исходному источнику сигнала, но останется в режиме ожидания TA до повторного нажатия значка. 

### Использование функцийPTY

Можно настроиться на радиостанцию с помощью информации PTY (типа программы).

#### Поиск станции RDS с помощью информации PTY

Можно выполнять поиск общих радиовещательных программ, например, тех, что перечислены в следующем разделе. См. стр. 38.

#### 1 Отображение экрана предварительной настройки.

См. раздел *Знакомство с функциями тюнера* на стр. 17.

#### 2 Нажмите PTY.

#### 3 С помощью кнопки ▲ или ▼ выберите тип программы.

Существует четыре типа программ:

**News&Info—Popular—Classics—Others**

#### 4 Нажмите Start, чтобы начать поиск.

Устройство начинает поиск радиостанций, передающих данный тип программ. При обнаружении радиостанции на дисплее будет показано название данной программы.

Информация PTY (идентификационный код типа программы) приведена в следующем разделе. См. стр. 38.

- Для отмены поиска нажмите **Cancel**.
- Программы некоторых радиостанций могут отличаться от программ, указанных в передаваемом коде PTY.

- Если ни одна из станций не передает программы нужного типа, то на дисплее в течение примерно двух секунд будет показано **Не найдено**, и затем тюнер перейдет в режим приема станции, с которой был начат поиск.

### Использование прерывания для передачи новостей

Устройство может переключаться с других станций на станцию новостей с кодом PTY, когда станция начинает передавать программу новостей. После окончания программы новостей возобновляется прием прежней программы.

### Список PTY

#### News&Info

**News** (новости), **Affairs** (текущая информация), **Info** (информация), **Sport** (спорт), **Weather** (погода), **Finance** (финансы)

#### Popular

**Pop Mus** (поп-музыка), **Rock Mus** (рок-музыка), **Easy Mus** (легкая музыка), **Oth Mus** (прочие музыкальные жанры), **Jazz** (джаз), **Country** (кантри), **Nat Mus** (национальная музыка), **Oldies** (золотая коллекция), **Folk Mus** (народная музыка)

#### Classics

**L.Class** (легкая классическая музыка), **Classic** (классическая музыка)

#### Others

**Educate** (образовательные программы), **Drama** (постановки), **Culture** (культура), **Science** (наука), **Varied** (разное), **Children** (детские программы), **Social** (социальные вопросы), **Religion** (религиозные программы), **Phone In** (ток-шоу), **Touring** (путешествия), **Leisure** (отдых), **Document** (документальные программы)



### Переключение между типами медиафайлов

При воспроизведении диска, содержащего медиафайлы различных типов, такие как DivX, MPEG-1, MPEG-2, MPEG-4 и MP3, можно выбрать тип воспроизводимых файлов.

На данном устройстве не воспроизводятся аудиоданные (CD-DA) и файлы изображений JPEG с дисков DVD-R/RW/ROM.

**CD** (аудиоданные (CD-DA))—**Music/ROM** (сжатые аудиофайлы)—**Video** (видеофайлы форматов DivX, MPEG-1, MPEG-2, MPEG-4)—**Photo** (файлы с изображениями в формате JPEG)

### Работа с меню DVD

(Функция для дисков DVD video)

На некоторых DVD-проигрывателях имеется функция выбора содержимого дисков для воспроизведения с помощью меню.

### Использование кнопок со стрелками

#### 1 Отображение кнопок со стрелками для перемещения по меню DVD-диска.

См. раздел *Воспроизведение видео* на стр. 19.

## Подробные инструкции

### 2 Выберите нужный пункт меню.

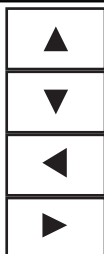

Выбор нужного пункта меню.



Воспроизведение с выбранного пункта меню.



Переход по меню DVD-диска нажатием на нужный пункт меню.

- При непосредственном использовании меню DVD путем нажатия пунктов меню коснитесь соответствующего значка.



Возвращение к обычному дисплею воспроизведения DVD video.



Отображение стрелок.

- Способы отображения меню на дисплее зависят от диска.
- В зависимости от содержимого DVD-дисков данная функция может работать неправильно. В таких случаях используйте кнопки сенсорной панели, чтобы перемещаться по меню DVD. 

## Управление функциями iPod с устройства iPod

Можно вывести звук из приложений iPod на громкоговорители автомобиля, если выбран режим **App Mode**.

Эта функция несовместима со следующими моделями iPod.

- iPod nano 1-го поколения
- iPod с поддержкой видео

- Если используется данная функция, выключение зажигания не приведет к выключению iPod. Выключить питание можно непосредственно на iPod.

### 1 Переключение режима управления на App Mode.

См. раздел *Знакомство с функциями видео* на стр. 19.

См. раздел *Знакомство с функциями воспроизведения звука* на стр. 23.

### 2 Для выбора видеоролика/композиции и включения воспроизведения воспользуйтесь органами управления подключенного iPod.

#### Примечания

- Следующими функциями можно управлять с данного устройства, даже если выбран режим управления **App Mode**. Однако работа функций будет зависеть от используемых приложений.
  - Воспроизведение/пауза
  - Ускоренная перемотка вперед/назад
  - Переход к предыдущей/следующей композиции
  - Переход к предыдущему/следующему разделу
- Режим **App Mode** несовместим со следующими моделями iPod:
  - iPod touch 4-го поколения
  - iPod touch 3-го поколения
  - iPod touch 2-го поколения
  - iPod touch 1-го поколения
  - iPod classic 160GB
  - iPod classic 120GB
  - iPod classic
  - iPod nano 6-го поколения
  - iPod nano 5-го поколения
  - iPod nano 4-го поколения
  - iPod nano 3-го поколения
  - iPod nano 2-го поколения
  - iPhone 4
  - iPhone 3GS
  - iPhone 3G
  - iPhone 

## Воспроизведение в произвольной последовательности (перемешивание)

Видеоролики/композиции на iPod можно воспроизводить в произвольной последовательности.

- **Songs** – воспроизведение видеороликов/композиций из выбранного списка в произвольной последовательности.
- **Albums** – воспроизведение по порядку видеороликов/композиций из альбома, выбранного случайным образом.
- **Folder** – Воспроизведение композиций/дорожек из выбранной папки в произвольной последовательности.
- **Disc** – воспроизведение композиций/дорожек на выбранном диске в произвольной последовательности.
- **On** – воспроизведение файлов в произвольной последовательности в пределах диапазона повторного воспроизведения, **Folder** и **Disc**.
- **Off** – отмена режима воспроизведения в произвольной последовательности. 

## Повторное воспроизведение

- **Disc** – воспроизведение текущего диска
- **Chapter** – повтор текущего раздела
- **Title** – повтор текущей главы
- **Track** – повтор текущей дорожки
- **File** – повтор текущего файла
- **Folder** – повтор текущей папки
- **One** – повтор только текущего видеоролика/композиции
- **All** – повтор всех видеороликов/композиций, находящихся в выбранном списке на iPod
- Данную функцию можно использовать во время воспроизведения Video CD с

функцией PBC (контроль воспроизведения).

- При выполнении поиска по разделу, перемотки вперед/назад, покадрового воспроизведения и замедленного воспроизведения функция повтора отключается.
- При воспроизведении дисков со сжатыми аудиофайлами и аудиоданными (CD-DA) повторное воспроизведение выполняется в рамках диапазона для того типа данных, которые воспроизводятся в данный момент, даже если выбран режим **Disc**.
- Если Вы выберете другую папку во время повторного воспроизведения, диапазон повторного воспроизведения сместится на **Disc**.  
При выборе USB диапазон повторного воспроизведения изменится на **All**.
- Если Вы выполните поиск дорожки или ускоренную перемотку вперед/назад в режиме **File**, диапазон повторного воспроизведения сместится на **Folder**.
- Если выполнить поиск главы/раздела или ускоренную перемотку вперед/назад в режиме **Chapter**, повторное воспроизведение автоматически отключается.
- Если Вы выполните поиск дорожки или ускоренную перемотку вперед/назад в режиме **Track**, диапазон повторного воспроизведения сместится на **Disc**.
- Если выбран диапазон **Folder**, воспроизвести вложенную папку текущей папки невозможно. 

## Воспроизведение видео на iPod

(Функция для iPod)

На данном устройстве можно воспроизводить видеоролики с iPod с поддержкой видео.



## Подробные инструкции

- На данном устройстве можно воспроизводить фильмы, видеоклипы, видеоподкасты и телепрограммы, приобретенные в онлайн-магазине iTunes.

### 1 Отображение меню iPod.

См. раздел *Воспроизведение видео* на стр. 19.

### 2 Переключение iPod в режим видео.

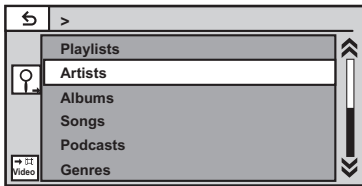

- Чтобы перейти в режим воспроизведения видео на iPod, коснитесь значка.



Переключение iPod в режим видео.

### 3 Воспроизведение видео с iPod.

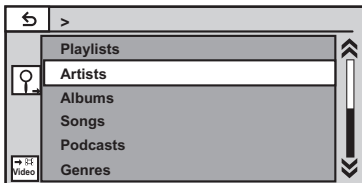

- Чтобы перейти в режим воспроизведения музыки на iPod, коснитесь значка.



Переключение iPod в режим воспроизведения музыки.

## Поиск видео/музыки на iPod

(Функция для iPod)

Для удобства управления и поиска элементы управления iPod на данном устройстве

максимально приближены к элементам управления самого iPod.

## Поиск видео/музыки по категории

### 1 Отображение меню iPod.

См. раздел *Воспроизведение видео* на стр. 19.

См. раздел *Воспроизведение аудио* на стр. 23.

### 2 Нажмите на название категории, в которой необходимо выполнить поиск видео/музыки.

- **Video Playlists** (списки воспроизведения видео)
- **Movies** (фильмы)
- **Music Videos** (видеоклипы)
- **Video Podcasts** (видеоподкасты)
- **TV Shows** (телепрограммы)
- **Rentals** (взятое напрокат)
- **Playlists** (списки воспроизведения)
- **Artists** (артисты)
- **Albums** (альбомы)
- **Songs** (композиции)
- **Podcasts** (подкасты)
- **Genres** (жанры)
- **Composers** (композиторы)
- **Audiobooks** (аудиокниги)

### 3 Коснитесь названия списка, который Вы хотите воспроизвести.

Повторяйте эту операцию до тех пор, пока не найдете нужный видеоролик/музыку.

### Примечания

- Можно воспроизводить списки воспроизведения, созданные с помощью приложения для ПК (MusicSphere). Приложение можно скачать на нашем сайте.
- Списки воспроизведения, созданные с помощью приложения (MusicSphere), будут отображаться в сокращенном виде.

### Поиск в списке по алфавиту

(Функция для iPod)

#### 1 Выберите категорию.

См. раздел *Поиск видео/музыки по категории* на стр. 41.

#### 2 Переключение в режим поиска по алфавиту.



Переключение в режим поиска по алфавиту.

На экране отображается режим поиска по алфавиту.

#### 3 Нажмите на букву, соответствующую первой букве названия видеоролика/композиции, которую Вы ищете.

Во время поиска использование сенсорной панели невозможно.

- Чтобы произвести поиск по другой букве, нажмите **Cancel**.

#### 4 Коснитесь названия списка, который Вы хотите воспроизвести.

Повторяйте эту операцию до тех пор, пока не найдете нужную композицию/видеоролик. ■

### Возобновление воспроизведения (Закладка)

(Функция для дисков DVD video)

Функция закладки позволяет при следующей загрузке диска возобновить воспроизведение с выбранной сцены.

Выбранная сцена будет помечена закладкой, и в следующий раз воспроизведение начнется с этого места.

- Для удаления закладки с диска во время воспроизведения нажмите и удерживайте клавишу.
- Следующая установленная закладка заменит ту, что была установлена первой. ■

### Покадровое воспроизведение

(Функция для DVD video/video CD/DivX file/MPEG-1/MPEG-2/MPEG-4)

#### Примечание

При воспроизведении некоторых дисков изображение в режиме покадрового воспроизведения может быть нечетким. ■

### Замедленное воспроизведение

#### Примечания

- При замедленном воспроизведении звук отсутствует.
- При воспроизведении некоторых дисков изображение в режиме замедленного воспроизведения может быть нечетким.
- Замедленное воспроизведение в обратном направлении невозможно. ■

### Поиск участка на диске для воспроизведения

Чтобы найти необходимый участок для воспроизведения, можно воспользоваться функцией поиска.

Для видео на DVD можно выбрать **Title** (глава), **Chapter** (раздел) или **10key** (цифровая клавишная панель).

Для дисков video CD можно выбрать **Track** (дорожка) или **10key** (цифровая клавишная панель).

- Функция поиска по разделу доступна только когда воспроизведение диска остановлено.
- Данную функцию можно использовать во время воспроизведения некоторых DVD или Video CD с функцией PBC (контроль воспроизведения).

#### 1 Включение функции поиска.

См. раздел *Воспроизведение видео* на стр. 19.

## Подробные инструкции

**2 Нажмите кнопку, соответствующую необходимой функции поиска (например, Chapter).**

**3 Ввод цифр производится с помощью кнопок с цифрами от 0 до 9.**

▪ Чтобы удалить введенные цифры, коснитесь кнопки C.

**4 Начало воспроизведения с выбранного участка.**



Подтверждение значений и включение воспроизведения.

### Примечание

Если на диске имеется меню, для выбора можно также использовать меню DVD. См. раздел *Воспроизведение видео* на стр. 19.

## Изменение языка звукового сопровождения во время воспроизведения (Мульти-аудио)

Если DVD-диски/файлы DivX имеют звуковое сопровождение на разных языках и в разных аудиосистемах (Dolby Digital, DTS, и т.д.), во время воспроизведения можно переключать языки/аудиосистемы.

### Примечания

- На некоторых DVD-дисках выбор языков/аудиосистем возможен только посредством меню.
- Вы также можете выбирать языки/аудиосистемы с помощью меню **Установки ВИДЕО**. Чтобы получить дополнительную информацию, см. раздел *Установка языка звукового сопровождения* на стр. 71.
- В зависимости от настройки видео может не воспроизводиться, если для записи DVD использованы определенные аудиосистемы.

- Если изменить режим **Audio** во время перемотки вперед/назад, паузы или замедленного воспроизведения, включится режим обычного воспроизведения.

## Изменение языка субтитров во время воспроизведения (Мульти-субтитры)

Если на DVD/в файлах DivX присутствуют субтитры на разных языках, во время воспроизведения можно изменить язык субтитров.

### Примечания

- На некоторых DVD-дисках выбор языков субтитров возможен только посредством меню.
- Вы также можете выбирать языки субтитров с помощью меню **Установки ВИДЕО**. Чтобы получить дополнительную информацию, см. раздел *Установка языка субтитров* на стр. 71.
- Если изменить режим **Subtitle** во время перемотки вперед/назад, паузы или замедленного воспроизведения, включится режим обычного воспроизведения.

## Изменение ракурса во время воспроизведения (Несколько ракурсов)

Если запись на DVD сделана в нескольких ракурсах (сцены сняты в различных ракурсах), во время воспроизведения можно выбирать ракурс изображения.

- При воспроизведении сцены, снятой в различных ракурсах, на дисплее отображается значок ракурса. Включить или отключить отображение на дисплее значка ракурса можно в меню **Установки ВИДЕО**. Подробную информацию см. в разделе *Настройка дисплея для DVD с записью сцен в нескольких ракурсах* на стр. 72.

**Примечание**

Если изменить ракурс во время перемотки вперед/назад, паузы или замедленного воспроизведения, включится режим обычного воспроизведения. 

**Возврат к указанной сцене**

(Функция для дисков DVD video)

Данной функцией нельзя воспользоваться, если заданная сцена на DVD-диске не запрограммирована. 

**Выбор аудиовыхода**

При воспроизведении дисков DVD video, записанных со звуком формата LPCM, Вы можете переключать аудиовыход.

При воспроизведении дисков Video CD можно выбрать режим стерео или моно.

- Данная функция доступна только во время воспроизведения диска.
- **L+R** – левый и правый
- **Left** – левый
- **Right** – правый
- **Mix** – микширование левого и правого каналов

**Примечание**

При воспроизведении некоторых дисков и некоторых участков диска использование данной функции может быть невозможно. 

**Воспроизведение с функцией PBC**

(Функция для дисков Video CD)

При воспроизведении дисков Video CD с функцией PBC (контроль воспроизведения) на дисплее отображается **PBC On**.

**1 Включение функции поиска.**

См. раздел *Воспроизведение видео* на стр. 19.

**2 Нажмите 10key, чтобы отобразить цифровую клавишную панель.**

**3 Нажимайте кнопки от 0 до 9, чтобы ввести номер нужного пункта меню.**

**4 Начало воспроизведения с выбранного участка.**



Подтверждение значений и включение воспроизведения.

**Примечания**

- Вызов меню на дисплее во время воспроизведения с функцией PBC производится с помощью кнопки **Return**. Подробности смотрите в инструкциях, прилагаемых к диску.
- Функцию PBC (контроля воспроизведения) диска Video CD нельзя отменить.
- Во время воспроизведения дисков Video CD с функцией PBC (контроля воспроизведения) невозможно выбрать диапазон повторного воспроизведения и использовать поиск. 

**Выбор дорожек из списка названий дорожек**

Можно выбрать дорожки для воспроизведения с помощью списка названий дорожек, записанных на диске.

**1 Отображение списка названий дорожек.**

См. раздел *Воспроизведение аудио* на стр. 23.

**2 Нажмите название нужной дорожки.** Начнется воспроизведение. 

**Выбор файлов из списка имен файлов**

(Функция для сжатых аудиофайлов/DivX/JPEG/MPEG-1/MPEG-2/MPEG-4)

## Подробные инструкции

Список названий файлов - это список, содержащий названия файлов (или папок), из которого можно выбрать файл (или папку) для воспроизведения.

### 1 Отобразите список названий файлов (папок).

См. раздел *Воспроизведение аудио* на стр. 23.

См. раздел *Знакомство с функциями просмотра изображений* на стр. 27.

### 2 Нажмите на имя нужного файла (или папки).

- При выборе папки на дисплее отображается список имен, содержащихся в ней файлов (или папок). Чтобы выбрать нужное имя файла, повторите операцию.
- Если папка **1** (КОРНЕВАЯ) не содержит файлов, воспроизведение начнется с папки **2**.

#### Примечание

Если часть записанной информации не отображается, справа от списка появится клавиша прокрутки. Нажмите на нее, чтобы прокрутить информацию. 

## Использование функции преобразования звука







Автоматически улучшает качество звука сжатых аудиофайлов и восстанавливает полноту звучания.

Выкл. —  —  — 

-    эффективней, чем . 

## Настройка скорости воспроизведения аудиокниг

(Функция для iPod)

-    — ускоренное воспроизведение
-   — воспроизведение с обычной скоростью
-  — замедленное воспроизведение 

## Отображение списков, относящихся к текущей композиции (поиск по категории)

(Функция для iPod)

### 1 Включите функцию Link Search.

См. раздел *Знакомство с функциями воспроизведения звука* на стр. 23.

### 2 Нажмите на название нужной категории.

- **Artist** – отображение списка альбомов артиста, композиция которого воспроизводится в данный момент.
- **Album** – отображение списка композиций из альбома, который воспроизводится в данный момент.
- **Genre** – отображение списка альбомов в жанре, который воспроизводится в данный момент.
- Для отмены поиска нажмите **Cancel**.

### 3 Коснитесь названия списка, который Вы хотите воспроизвести.

#### Примечание

Если часть записанной информации не отображается, справа от списка появится клавиша прокрутки. Нажмите на нее, чтобы прокрутить информацию. 

### Воспроизведение содержимого VOD (видео по запросу) в формате DivX®

На некоторых дисках формата DivX содержится видео по запросу (VOD) можно воспроизводить только определенное количество раз. При загрузке диска с таким содержимым на дисплее отображается, сколько раз он уже воспроизводился. Вы можете решить, воспроизводить диск или нет.

- Если содержимое VOD диска DivX не имеет ограничений по количеству воспроизведений, то можно загрузить диск в проигрыватель и воспроизводить его содержимое неограниченное количество раз. При этом на дисплее не будут отображаться никакие сообщения.
- Количество оставшихся воспроизведений указывается после сообщения **Выполнены**   из   лицензионных просмотров DivX.

#### Важно

- Чтобы воспроизвести VOD-содержимое формата DivX на данном устройстве, сначала необходимо зарегистрировать данное устройство у провайдера содержимого VOD формата DivX. Подробнее о регистрационном коде см. в разделе *Отображение регистрационного кода содержимого VOD формата DivX®* на стр. 74.
- Содержимое VOD формата DivX защищено системой DRM (цифровой системой управления правами). Это допускает воспроизведение содержимого только на зарегистрированных устройствах.
- **Если при загрузке диска с содержимым VOD формата DivX на дисплее появляется сообщение, коснитесь кнопки Play.**

Начнется воспроизведение содержимого VOD формата DivX.

- Чтобы перейти к следующему файлу, нажмите кнопку **Next Play**.

- Если Вы не хотите воспроизводить содержимое VOD формата DivX, нажмите кнопку **Stop**.

### Захват изображения в файлах JPEG

Вы можете сделать захват изображения и использовать полученное изображение в качестве фона. Изображения легко сохраняются и вызываются из памяти устройства.

- Сохранить можно только одно изображение. Более старое изображение заменяется на более новое.

#### 1 Приостановка показа слайдов при появлении на экране нужного изображения.

См. раздел *Знакомство с функциями просмотра изображений* на стр. 27.

См. раздел *Знакомство с операциями воспроизведения фотографий в режиме слайд-шоу* на стр. 28.

#### 2 Захват изображения.

См. раздел *Знакомство с функциями просмотра изображений* на стр. 27.

См. раздел *Знакомство с операциями воспроизведения фотографий в режиме слайд-шоу* на стр. 28.

#### 3 При появлении на дисплее сообщения "Сохранить картинку?" нажмите Yes.

Во время сохранения изображения в памяти устройства на дисплее отображается надпись **"Сохраняется картинка. Не выключайте питание!"**. По завершении сохранения на дисплее появится надпись **"Картинка сохранена."**

- Чтобы отменить процесс сохранения, нажмите **Нет**.

## Подробные инструкции

### Изменение формата экрана

Вы можете выбрать необходимый режим увеличения формата экрана с 4:3 до 16:9.

#### 1 Отображение режима экрана.

См. раздел *Знакомство с функциями видео* на стр. 19.

См. раздел *Знакомство с функциями просмотра изображений* на стр. 27.

См. раздел *Знакомство с операциями воспроизведения фотографий в режиме слайд-шоу* на стр. 28.

#### 2 Выберите желаемый формат изображения.

##### Full (во весь экран)

Формат изображения 4:3 увеличивается только по горизонтали, обеспечивая изображение формата 4:3 (нормальное изображение) без каких-либо искажений.

##### Just (точный)

Изображение слегка увеличивается в центре, и коэффициент увеличения возрастает к краям экрана, обеспечивая формат изображения 4:3 без нарушений пропорций даже при просмотре на широком экране.

##### Cinema (кино)

Изображение увеличивается в той же пропорции, что и при использовании **Full** или **Zoom** по горизонтали и в промежуточной пропорции между **Full** и **Zoom** по вертикали; идеально подходит для изображения формата кино (широкоформатное изображение), в котором надписи на экране остаются за границами изображения.

##### Zoom (увеличение)

Изображение формата 4:3 пропорционально увеличивается по горизонтали и по вертикали; идеально подходит для изображения формата кино (широкоформатное изображение).

#### Normal (обычный)

Изображение формата 4:3 отображается в реальном масштабе, не создавая ощущения диспропорции, поскольку сохраняются пропорции нормального изображения.

#### Примечания

- Использование данной функции во время движения невозможно.
- Для каждого источника видеосигнала можно сохранить различные настройки.
- При просмотре видео в широкоформатном режиме, не совпадающем с его исходным форматом, изображение может выглядеть искаженным.
- Помните, что использование функции широкоформатного изображения в коммерческих целях или для публичного просмотра может являться нарушением закона об авторском праве.
- При просмотре в режиме **Cinema** или **Zoom** изображение будет более зернистым.

### Вызов по номеру из телефонного справочника

(Функция AVH-2400BT)

Телефонный справочник переносится автоматически при подключении телефона к данному устройству.

После того, как нужный номер найден в телефонном справочнике, Вы можете выбрать данную запись и вызвать этот номер.

#### 1 Переключение в режим телефонного справочника.

См. раздел *Знакомство с функциями телефона Bluetooth* на стр. 30.

Будет открыт телефонный справочник.

#### 2 Выбор списка номеров телефонов.

Отображается подробный список телефонных номеров для выбранного абонента.

### 3 Выбор телефонного номера.

- Чтобы сохранить телефонный номер, нажмите на список на экране и удерживайте несколько секунд.

### 4 Выполнение вызова.

См. раздел *Знакомство с функциями телефона Bluetooth* на стр. 30.

### 5 Завершение вызова.

См. раздел *Знакомство с функциями телефона Bluetooth* на стр. 30.

#### Примечание

Некоторые модели сотовых телефонов не поддерживают автоматический перенос телефонного справочника. В этом случае используйте для переноса справочника сотовый телефон. Необходимо включить режим видимости данного устройства. См. раздел *Включение функции видимости* на стр. 86. ▣

## Выбор номера в режиме поиска по алфавиту

(Функция AVH-2400BT)

Если в телефонном справочнике сохранено много номеров, можно найти номера с помощью режима поиска телефонного номера по алфавиту.

### 1 Переключение в режим телефонного справочника.

См. раздел *Знакомство с функциями телефона Bluetooth* на стр. 30.

Будет открыт телефонный справочник.

### 2 Нажмите ABC для перехода в режим поиска по алфавиту.

### 3 Нажмите букву, соответствующую первой букве записи, которую вы ищете.

На дисплее отобразятся записи телефонного справочника, начинающиеся с выбранной буквы (например, при выборе

буквы “В” - “Валерий”, “Виталий” и “Владимир”).

- Чтобы выбрать русский язык, нажмите на значок. Для возврата к английскому языку нажмите на значок еще раз.



Переключение на русский алфавит.

- Порядок указания имени и фамилии может отличаться от порядка в справочнике сотового телефона.

### 4 Нажмите на список на экране, чтобы отобразить список номеров телефонов для выбранного абонента.

- Если для абонента сохранено несколько номеров, выберите нужный, нажав на список.
- Чтобы перейти к списку вызовов, нажмите на значок.



Переход к списку вызовов.

### 5 Выполнение вызова.

См. раздел *Знакомство с функциями телефона Bluetooth* на стр. 30.

### 6 Завершение вызова.

См. раздел *Знакомство с функциями телефона Bluetooth* на стр. 30. ▣

## Изменение порядка отображения имен в телефонном справочнике

(Функция AVH-P3400DVD/AVH-2400BT/AVH-1400DVD)

При подключении к устройству сотового телефона имена в телефонном справочнике могут быть перенесены в обратном порядке. Можно воспользоваться данной функцией, чтобы изменить порядок на обычный.

(Изменение порядка отображения имен в телефонном справочнике)



## Подробные инструкции

### 1 Переключение в режим телефонного справочника.

См. раздел *Знакомство с функциями телефона Bluetooth* на стр. 30.

Будет открыт телефонный справочник.

### 2 Измените порядок отображения имен в телефонном справочнике.



Изменение порядка отображения имен в телефонном справочнике.

### 3 Появится сообщение “Вы хотите изменить порядок имен?”. Чтобы продолжить, нажмите Yes.

Во время изменения порядка отображения имен на дисплее отображается .

- Если при изменении порядка отображения произошла ошибка, выводится сообщение “Ошибка изменения порядка”. В этом случае повторите процедуру с начала.

#### Примечание

Изменение порядка отображения имен на данном устройстве не вносит изменений в данные на устройстве Bluetooth. .

## Использование списков пропущенных, входящих и исходящих звонков

(Функция AVH-2400BT)

В памяти сохраняются последние 80 вызовов (исходящих, входящих и пропущенных). Вы можете просматривать список вызовов и звонить по этим номерам.

### 1 Переход к списку вызовов.

См. раздел *Знакомство с функциями телефона Bluetooth* на стр. 30.

### 2 Выберите Пропущенные звонки, Исходящие звонки или Входящие звонки.



Отображение списка принятых вызовов.



Отображение списка исходящих вызовов.



Отображение списка пропущенных вызовов.

### 3 Нажмите на номер списка, чтобы выбрать нужный телефонный номер.

Имя абонента и номер телефона отображаются в подробном списке.

- Чтобы сохранить телефонный номер, нажмите на список на экране и удерживайте несколько секунд.

### 4 Выполнение вызова.

См. раздел *Знакомство с функциями телефона Bluetooth* на стр. 30.

### 5 Завершение вызова.

См. раздел *Знакомство с функциями телефона Bluetooth* на стр. 30. .

## Использование списков пропущенных, входящих и исходящих вызовов на адаптере Bluetooth (приобретается отдельно)

(Функция AVH-P3400DVD)

В памяти сохраняются последние 80 вызовов (исходящих, входящих и пропущенных). Вы можете просматривать список вызовов и звонить по этим номерам.

### 1 Переход к списку вызовов.

См. раздел *Знакомство с функциями телефона Bluetooth* на стр. 32.

**2 Нажмите на номер телефона или имя абонента (если таковое есть в записи), которому Вы хотите позвонить.**

**3 Выполнение вызова.**

См. раздел *Знакомство с функциями телефона Bluetooth* на стр. 32.

**4 Завершение вызова.**

См. раздел *Знакомство с функциями телефона Bluetooth* на стр. 32.

### Настройка автоответчика

(Функция AVH-2400BT)

Если данная функция включена, это устройство будет автоматически отвечать на входящие вызовы.

● **Включение и выключение автоответчика.**

(AVH-P3400DVD)

См. раздел *Знакомство с функциями телефона Bluetooth* на стр. 32.

(AVH-2400BT)

См. раздел *Знакомство с функциями телефона Bluetooth* на стр. 30.

### Регулировка уровня громкости для собеседника

(Функция AVH-2400BT)

Для обеспечения хорошего качества звука предусмотрена возможность регулировки уровня громкости для собеседника. Если уровень громкости для собеседника недостаточен, используйте эту функцию.

● **Выберите Far-End VOL.**

См. раздел *Знакомство с функциями телефона Bluetooth* на стр. 30.

**1—2—3**

▪ Этой функцией можно воспользоваться во время разговора.

▪ Настройки могут быть сохранены для каждого устройства.

### Включение сигнала вызова

Вы можете выбрать использование сигнала данного устройства для входящего вызова. Если выбрать данную функцию, будет использоваться сигнал данного устройства.

**1 Подключите сотовый телефон к данному устройству.**

**2 Включите или выключите сигнал вызова.**

(AVH-P3400DVD)

См. раздел *Знакомство с функциями телефона Bluetooth* на стр. 32.

(AVH-2400BT)

См. раздел *Знакомство с функциями телефона Bluetooth* на стр. 30.

### Использование списков номеров фиксированного набора

(Функция AVH-2400BT)

В памяти устройства можно сохранить до шести телефонных номеров для последующего быстрого вызова.

**1 Отображение экрана предварительной настройки.**

См. раздел *Знакомство с функциями телефона Bluetooth* на стр. 30.

**2 Нажмите на одну из кнопок предварительной настройки, чтобы выбрать нужный телефонный номер.**

▪ Чтобы удалить сохраненный номер из памяти, нажмите и удерживайте соответствующую кнопку предварительной настройки.

**3 Выполнение вызова.**

См. раздел *Знакомство с функциями телефона Bluetooth* на стр. 30.

## Подробные инструкции

### 4 Завершение вызова.

См. раздел *Знакомство с функциями телефона Bluetooth* на стр. 30. 

## Вызов путем ввода телефонного номера

(Функция AVH-2400BT)

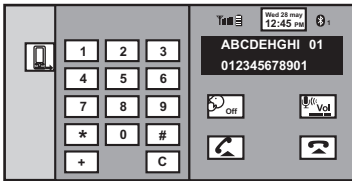

### Важно

Чтобы выполнить эту операцию, припаркуйте автомобиль в безопасном месте и задействуйте стояночный тормоз.

### 1 Переключение в режим ввода номера.

См. раздел *Знакомство с функциями телефона Bluetooth* на стр. 30.

### 2 Введите номер, нажимая на цифровые клавиши.

- Можно ввести до 24 цифр.

### 3 Выполнение вызова.

См. раздел *Знакомство с функциями телефона Bluetooth* на стр. 30.

### 4 Завершение вызова.

См. раздел *Знакомство с функциями телефона Bluetooth* на стр. 30.

### Примечание

Режим ввода номер доступен только если к данному устройству подключен телефон Bluetooth. 

## Настройка закрытого режима

(Функция AVH-2400BT)

Во время разговора Вы можете включить закрытый режим (говорить можно только непосредственно по сотовому телефону). См. раздел *Знакомство с функциями телефона Bluetooth* на стр. 30. 

## Использование сотового телефона для установки соединения

(Функция AVH-P3400DVD)

Беспроводную связь Bluetooth можно активировать с телефона, переключив устройство в режим установления соединения. Если вы не уверены в том, как начать процедуру соединения с телефона, обратитесь к руководству по эксплуатации, прилагаемому к сотовому телефону.

### 1 Переведите устройство в режим установки соединения.

См. раздел *Знакомство с функциями телефона Bluetooth* на стр. 32.

### 2 Используйте сотовый телефон, чтобы установить соединение с данным устройством.

- Эта процедура может отличаться в зависимости от модели сотового телефона.
- Для завершения процедуры соединения может понадобиться ввести код канала на сотовом телефоне. 

## Регистрация подключенного сотового телефона

(Функция AVH-P3400DVD)

Вы можете зарегистрировать временно подключенный к этому устройству телефон, чтобы воспользоваться всеми функциями беспроводной технологии Bluetooth. Можно зарегистрировать только один телефон.

## Подробные инструкции

### 1 Начните регистрацию подключенного сотового телефона.

См. раздел *Знакомство с функциями телефона Bluetooth* на стр. 32.

### 2 Используйте сотовый телефон для регистрации на этом устройстве.

Если регистрация прошла успешно, в выбранном профиле появится название подключенного телефона.

- Если профиль уже занят, отобразится название устройства. Для замены профиля на новый нужно сначала удалить текущий профиль.
- Если регистрация не выполнена, название устройства, присвоенное подключенному телефону, в выбранном профиле не появится. В этом случае вернитесь к шагу 1 и повторите процедуру еще раз.

## Голосовой набор

(Функция AVH-P3400DVD)

Если Ваш телефон поддерживает функцию голосового набора, можно выполнять вызов посредством речевых команд.

- Эта процедура может отличаться в зависимости от модели сотового телефона. Подробные инструкции смотрите в руководстве по эксплуатации, прилагаемом к Вашему сотовому телефону.

### 1 Активируйте функцию голосовых команд.

См. раздел *Знакомство с функциями телефона Bluetooth* на стр. 32.

### 2 Произнесите имя вызываемого абонента.

## Подключение Bluetooth-аудиоплеера

(Функция AVH-P3400DVD)

Беспроводную связь Bluetooth можно активировать, переключив устройство в режим установления соединения.

### ● Переведите устройство в режим установки соединения.

См. раздел *Использование аудиоплеера Bluetooth* на стр. 34.

Это устройство находится в режиме готовности к установлению соединения с Bluetooth-аудиоплеером.

Если Bluetooth-аудиоплеер находится в режиме готовности к установке беспроводного соединения Bluetooth, соединение с данным устройством будет установлено автоматически.

## Автоматическое подсоединение к устройству Bluetooth

(Функция AVH-P3400DVD)

Если данная функция включена, соединение между устройством Bluetooth и данным устройством будет устанавливаться автоматически всякий раз, когда оба устройства находятся в пределах нескольких метров друг от друга.

По умолчанию эта функция включена.

### 1 Для включения функции автоматического соединения нажмите **Автосоединение**.

См. раздел *Знакомство с функциями телефона Bluetooth* на стр. 32.

Если устройство Bluetooth находится в режиме готовности к установке беспроводного соединения Bluetooth, соединение с данным устройством будет установлено автоматически.

- Чтобы отключить функцию автоматического соединения, нажмите **Автосоединение** еще раз.

## Подробные инструкции

2 Когда ключ зажигания снова будет переведен в положение ACC, соединение установится автоматически. 

### Отображение адреса устройства Bluetooth

(Функция AVH-P3400DVD)

На данном устройстве можно отобразить адрес устройства Bluetooth.

- **Нажмите Инф. об устройстве, чтобы отобразить информацию об устройстве.**

См. раздел *Знакомство с функциями телефона Bluetooth* на стр. 32.

Отображается адрес устройства Bluetooth. 

## Знакомство с элементами меню

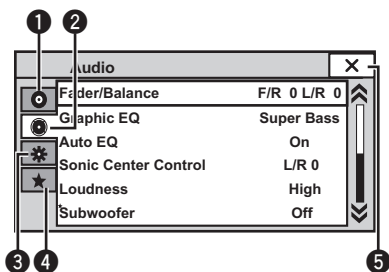

- При открытии меню **Установки ВИДЕО** воспроизведение останавливается.
- Нельзя открыть меню аудиофункций, если включена функция приглушения звука или просматриваются файлы JPEG.

### 1 Отображение меню.

См. раздел *Основные операции* на стр. 12.

### 2 Чтобы выбрать меню для настройки, нажмите любую из следующих кнопок сенсорной панели.

#### Кнопки сенсорной панели

1		<p>Меню настройки видео См. раздел <i>Настройка проигрывателя DVD-дисков</i> на стр. 71.</p>
2		<p>Меню аудиофункций См. раздел <i>Регулировки параметров звука</i> на стр. 55. Меню функций DSP См. раздел <i>Знакомство с регулировкой DSP</i> на стр. 58.</p>
3		<p>Меню системы См. раздел <i>Настройки системы</i> на стр. 75.</p>
4		<p>Меню Избранное Можно выбрать меню внутри каждого меню (меню аудиофункций и т. д.) и сохранить его в меню "Избранное". См. раздел <i>Меню Избранное</i> на стр. 83.</p>
5		<p>Возврат к дисплею текущего источника сигнала</p>

#### Примечания

- Если в качестве источника сигнала выбрано **Disc** или **USB**, можно открыть меню **Установки ВИДЕО**.

## Элементы меню

### Регулировки параметров звука

#### Регулировка уровня сигнала/баланса

Можно выбрать такую настройку баланса/уровня сигнала, которая обеспечивает идеальные условия прослушивания на всех занятых пассажирами сиденьях.

##### 1 Откройте меню аудиофункций.

См. раздел *Знакомство с элементами меню* на стр. 54.

##### 2 Нажмите Fader/Balance в меню аудиофункций.

##### 3 С помощью кнопок ▲ и ▼ отрегулируйте баланс передних и задних громкоговорителей.

Диапазон: от Front 15 до Rear 15

- При использовании только двух громкоговорителей выберите F/R 0 L/R 0.
- Если для выхода заднего канала выбрана настройка **Сабвуфер**, баланс передних/задних громкоговорителей отрегулировать нельзя. См. *Установка параметров выхода заднего канала и усилителя сабвуфера* на стр. 75.

##### 4 С помощью кнопок ◀ и ▶ отрегулируйте баланс левого и правого громкоговорителей.

Диапазон: от Left 15 до Right 15

### Использование эквалайзера

Эквалайзер позволяет регулировать параметры воспроизведения так, чтобы звучание соответствовало требуемым внутренним акустическим характеристикам автомобиля.

#### Вызов кривых эквалайзера из памяти

В памяти устройства хранится семь кривых эквалайзера, которые можно легко вызвать

в любое время. Ниже приводится перечень кривых эквалайзера.

Дисплей	Кривая эквалайзера
Powerful	Мощный
Natural	Естественный
Vocal	Вокальный
Flat	Ровный
Custom1	Особый 1
Custom2	Особый 2
Super Bass	Супербас

- Кривые эквалайзера **Custom1** и **Custom2** можно настраивать.
- При использовании автоматического эквалайзера выбрать **Custom1** или **Custom2** невозможно.
- Если выбрана кривая **Flat**, звук не изменяется. Для проверки эффектов эквалайзера переключайтесь между **Flat** и другой кривой.

##### 1 Откройте меню аудиофункций.

См. раздел *Знакомство с элементами меню* на стр. 54.

##### 2 Нажмите Graphic EQ в меню аудиофункций.

- Когда функция **Auto EQ** выключена, можно выбрать **Graphic EQ**.

##### 3 С помощью кнопок ◀ и ▶ выберите нужный элемент.

Powerful—Natural—Vocal—Flat—Custom1—Custom2—Super Bass

### Настройка 8-полосного графического эквалайзера

Можно отрегулировать уровень каждой полосы кривых эквалайзера.

- Для каждого источника сигнала может быть создана отдельная кривая **Custom1**. Если Вы настраиваете кривую эквалайзера, отличную от **Custom2**, ее параметры будут сохранены в **Custom1**.

- Можно создать общую для всех источников сигнала кривую **Custom2**. Если Вы производите регулировку при выбранной кривой **Custom2**, параметры кривой **Custom2** будут обновлены.

### 1 Откройте меню аудиофункций.

См. раздел *Знакомство с элементами меню* на стр. 54.

### 2 Нажмите **Graphic EQ** в меню аудиофункций.

### 3 С помощью кнопок ◀ и ▶ выберите нужный элемент.

**Powerful—Natural—Vocal—Flat—Custom1—Custom2—Super Bass**

### 4 Нажмите на полосу эквалайзера, которую необходимо отрегулировать.

### 5 С помощью кнопок ▲ и ▼ отрегулируйте уровень полосы эквалайзера.

Диапазон: от +12dB до -12dB

- Затем Вы можете выбрать другую полосу и отрегулировать ее уровень.

## Использование автоматического эквалайзера

Автоматический эквалайзер — это кривая, создаваемая с помощью функции автоматического эквалайзера (см. *Авто EQ (автоматический эквалайзер)* на стр. 81).

Вы можете включить или выключить автоматический эквалайзер.

Этой функцией можно воспользоваться, если к данному устройству подключен микрофон (продается отдельно).

### 1 Откройте меню аудиофункций.

См. раздел *Знакомство с элементами меню* на стр. 54.

### 2 Нажмите **Auto EQ**, чтобы включить или выключить автоматический эквалайзер.

- Вы не можете использовать эту функцию, если функция автоматического эквалайзера не была включена.

## Использование регулятора звукового центра

С помощью этой функции можно легко создавать звучание, оптимальное для местоположения слушателя.

### 1 Откройте меню аудиофункций.

См. раздел *Знакомство с элементами меню* на стр. 54.

### 2 Нажмите **Sonic Center Control** в меню аудиофункций.

### 3 Нажимайте ◀ или ▶ для выбора положения прослушивания.

Диапазон: от **Left 7** до **Right 7**

## Регулировка тонкомпенсации

Тонкомпенсация компенсирует недостаточное звуковое давление в нижнем и верхнем диапазонах частот на низкой громкости.

### 1 Откройте меню аудиофункций.

См. раздел *Знакомство с элементами меню* на стр. 54.

### 2 Нажмите **Loudness** в меню аудиофункций.

### 3 С помощью кнопок ◀ и ▶ выберите требуемый уровень.

**Выкл. (выкл)—Low (низкий)—Mid (средний)—High (высокий)**



## Элементы меню

### Использование выхода канала сабвуфера

Это устройство имеет выход канала сабвуфера, который можно включать и выключать.

- Если включён выход канала сабвуфера, можно настроить частоту среза и уровень громкости звучания сабвуфера.

#### 1 Откройте меню аудиофункций.

См. раздел *Знакомство с элементами меню* на стр. 54.

#### 2 Нажмите Subwoofer в меню аудиофункций.

#### 3 Чтобы выключить или включить выход сабвуфера, нажмите Вкл. или Выкл. рядом со строкой Subwoofer.

#### 4 Чтобы выбрать фазу выхода канала сабвуфера, нажмите кнопку Normal или Reverse рядом со строкой Phase.

#### 5 Чтобы отрегулировать уровень громкости сабвуфера, нажмите кнопку ◀ или ▶ рядом с кнопкой Level на сенсорной панели.

Диапазон: от +6 до -24

#### 6 С помощью кнопок ◀ и ▶, находящихся рядом с кнопкой Frequency на сенсорной панели, выберите частоту среза.

50Hz—63Hz—80Hz—100Hz—125Hz

На выходе сабвуфера будут воспроизводиться только те частоты, которые ниже указанных частот среза.

### Усиление нижних звуковых частот

Нижние частоты можно усилить.

#### 1 Откройте меню аудиофункций.

См. раздел *Знакомство с элементами меню* на стр. 54.

#### 2 С помощью кнопок ◀ и ▶ выберите требуемый уровень.

Диапазон: от 0 до +6

### Использование фильтра верхних частот

Если Вы не хотите, чтобы низкочастотные звуки из диапазона частот выхода канала сабвуфера воспроизводились из передних или задних громкоговорителей, включите HPF (фильтр верхних частот). В этом случае из передних или задних громкоговорителей будут воспроизводиться только звуки с частотой выше заданной.

#### 1 Откройте меню аудиофункций.

См. раздел *Знакомство с элементами меню* на стр. 54.

#### 2 С помощью кнопок ◀ и ▶ рядом с указанием частоты выберите частоту среза.

Выкл. (выкл)—50Hz—63Hz—80Hz—100Hz—125Hz

В этом случае из передних или задних громкоговорителей будут воспроизводиться только звуки с частотой выше заданной.

### Регулировка уровней входных сигналов

Функция SLA (настройка уровня входного сигнала) позволяет настроить уровень громкости каждого источника сигнала, чтобы предотвратить резкие изменения громкости при переключении источников сигнала.

- Настройки основываются на уровне громкости FM-тюнера, который остается неизменным.

#### 1 Откройте меню аудиофункций.

См. раздел *Знакомство с элементами меню* на стр. 54.

2 Сравните уровень громкости FM-тюнера с уровнем источника сигнала, который необходимо настроить.

3 Нажмите **Source Level Adjuster** в меню аудиофункций.

4 С помощью кнопок ▲ и ▼ отрегулируйте уровень громкости источника сигнала.

Диапазон: от +4 до -4

#### Примечания

- При выборе FM-тюнера в качестве источника сигнала функция **Source Level Adjuster** недоступна.
- Регулировку уровня громкости в диапазоне MW/LW также можно производить с помощью данной функции.
- При воспроизведении дисков Video CD, компакт-дисков, сжатых аудиофайлов, DivX, MPEG-1, MPEG-2 и MPEG-4 автоматически устанавливается одинаковый уровень громкости.
- iPod и запоминающее устройство USB автоматически настраиваются на тот же уровень громкости источника сигнала.
- Для внешних устройств 1 и 2 автоматически устанавливается одинаковый уровень громкости. ■

## Цифровой сигнальный процессор (DSP)

(Функция AVH-P3400DVD)

### Знакомство с регулировкой DSP

Данное устройство можно использовать для управления многоканальным процессором DEQ-P6600 (приобретается отдельно).

Выполняя в указанном порядке следующие настройки и регулировки, можно легко создать точно настроенное звуковое поле.

- 1 *Настройка громкоговорителей*
- 2 *Использование селектора положения прослушивания*
- 3 *Авто TA и EQ (автоматическая регулировка временной задержки и автоматический эквалайзер)*
- 4 *Настройка временной задержки*
- 5 *Регулировка уровня выхода громкоговорителя с помощью испытательного сигнала*
- 6 *Выбор частоты кроссовера*
- 7 *Регулировка уровней выхода громкоговорителей*
- 8 *Регулировка трехполосного параметрического эквалайзера*

#### Примечания

- При воспроизведении дисков, записанных с частотой дискретизации более 96 кГц, использовать аудиофункции нельзя. Настройка кривой эквалайзера, параметры **Position**, **Auto EQ** и **Auto TA** также недоступны.
- При воспроизведении дисков, записанных частотой дискретизации более 96 кГц, звук выводится только через передние громкоговорители.
- При выборе FM-тюнера в качестве источника сигнала функция **Source Level Adjuster** недоступна.
- Переключиться в **Dynamic Range Control** можно только при воспроизведении дисков DVD.

## Элементы меню

- Выбрать функцию **Time Alignment** можно только если для **Position** выбрано **Front-L** или **Front-R**.
- Если в настройках центральных и задних громкоговорителей выбрано значение **ВЫКЛ.**, то переключение на **Dolby Pro Logic II** невозможно.
- Если к данному устройству подсоединен многоканальный процессор (DEQ-P6600), функцией **MUTE** пользоваться нельзя.

### Использование селектора положения прослушивания

Один из способов обеспечить более естественное звучание состоит в правильном формировании стереообраза с таким расчетом, чтобы вы оказались в центре звукового поля. Функция селектора положения прослушивания позволяет автоматически настроить выходные уровни громкоговорителей и время задержки с учетом количества и расположения занятых мест. При использовании совместно с SFC эта функция поможет сделать звуковой образ более естественным и создать объемный звук, окружающий слушателей со всех сторон.

#### 1 Откройте меню функций DSP.

См. раздел *Знакомство с элементами меню* на стр. 54.

#### 2 Нажмите **Position** в меню функций DSP.

#### 3 Нажмите **</>/▲/▼** для выбора положения прослушивания.

Кнопка	Дисплей	Положение
◀	Front-L	Левое переднее сиденье
▶	Front-R	Правое переднее сиденье
▲	Front	Передние сиденья
▼	All	Все сиденья

- Для отмены выбранного положения нажмите ту же кнопку ещё раз.

### Примечание

При регулировке относительно местоположения слушателя автоматически корректируется громкость отдельных динамиков. Информацию о более точной настройке динамиков см. в *Регулировка уровня выхода громкоговорителя с помощью испытательного сигнала* на стр. 64 или *Регулировка уровней выхода громкоговорителей* на стр. 63.

### Регулировка уровня сигнала/баланса

Можно выбрать такую настройку баланса/уровня сигнала, которая обеспечивает идеальные условия прослушивания на всех занятых пассажирами сиденьях.

#### 1 Откройте меню функций DSP.

См. раздел *Знакомство с элементами меню* на стр. 54.

#### 2 Нажмите **Fader/Balance** в меню функций DSP.

#### 3 С помощью кнопок **▲** и **▼** отрегулируйте баланс передних и задних громкоговорителей.

Диапазон: от **Front 25** до **Rear 25**

- При использовании только двух громкоговорителей выберите **F/R 0 L/R 0**.

#### 4 С помощью кнопок **◀** и **▶** отрегулируйте баланс левого и правого громкоговорителей.

Диапазон: от **Left 25** до **Right 25**

### Использование функции управления звуковым полем

С помощью функции SFC создаётся атмосфера “живого” выступления.

- В зависимости от ситуации акустическая обстановка может быть совершенно различной. Она зависит от размеров и очертаний пространства, в котором распространяются звуковые волны, и от того, как звук отражается от сцены, стен, пола и потолка. Во время выступления вы слышите музыку в три стадии: прямой звук, ранние отражения и поздние отражения, или реверберации. Эти факторы программируются в схемах SFC для воссоздания акустики различных аудиторий.

### 1 Откройте меню функций DSP.

См. раздел *Знакомство с элементами меню* на стр. 54.

### 2 Нажмите SFC в меню функций DSP, чтобы выбрать настройку.

**Musical** (Музикл)—**Drama** (Драма)—**Action** (Выступление)—**Jazz** (Джаз)—**Hall** (Холл)—**Club** (Клуб)—**Выкл.** (Выкл.)

#### Примечание

Если источником является двухканальное устройство LPCM или Dolby Digital, рекомендуется включать Dolby Pro Logic II при выборе эффектов SFC, наиболее подходящих для источников шестиканального звука (таких как **Musical**, **Drama** и **Action**).

С другой стороны, при выборе эффектов SFC, подходящих для источников двухканального звука (таких как **Jazz**, **Hall** и **Club**), Dolby Pro Logic II рекомендуется выключать.

## Регулировка уровней входных сигналов

Функция SLA (настройка уровня входного сигнала) позволяет настроить уровень громкости каждого источника сигнала, чтобы предотвратить резкие изменения громкости при переключении источников сигнала.

- Настройки основываются на уровне громкости FM-тюнера, который остается неизменным.

### 1 Сравните уровень громкости FM-тюнера с уровнем источника сигнала, который необходимо настроить.

### 2 Откройте меню функций DSP.

См. раздел *Знакомство с элементами меню* на стр. 54.

### 3 Нажмите Source Level Adjuster в меню функций DSP.

### 4 С помощью кнопок ▲ и ▼ отрегулируйте уровень громкости источника сигнала.

#### Примечания

- С помощью данной функции также можно производить регулировку уровня громкости в диапазоне AM.
- При воспроизведении дисков Video CD, компакт-дисков, сжатых аудиофайлов и файлов DivX автоматически устанавливается одинаковый уровень громкости.
- Для внешних устройств 1 и 2 автоматически устанавливается одинаковый уровень громкости.

## Использование регулировки динамического диапазона

Понятие динамического диапазона относится к различию между самыми громкими и самыми тихими звуками. С помощью регулировки динамического диапазона происходит сжатие этой разницы, благодаря чему вы отчетливо слышите звуки даже при низких уровнях громкости.

- Регулировка динамического диапазона применима только для звука Dolby Digital.
- Переключиться в **Dynamic Range Control** можно только при воспроизведении дисков DVD.

## Элементы меню

### 1 Откройте меню функций DSP.

См. раздел *Знакомство с элементами меню* на стр. 54.

### 2 Нажмите Dynamic Range Control в меню функций DSP.

### 3 Нажмите ►, чтобы включить регулировку динамического диапазона.

■ Чтобы выключить регулировку динамического диапазона, нажмите ◀.

## Использование функции даун микс

Функция даун микс позволяет воспроизводить многоканальный звук в два канала.

### 1 Откройте меню функций DSP.

См. раздел *Знакомство с элементами меню* на стр. 54.

### 2 Нажмите Down Mix в меню функций DSP.

### 3 Нажимая ◀ или ►, выберите требуемый уровень.

- **Lo/Ro** – выполнить стереомикширование исходного аудио, не содержащего канальных компонентов, таких как компоненты объемного звучания.
- **Lt/Rt** – выполнить даун микс так, чтобы компоненты объемного звучания можно было восстановить (декодировать).

## Прямое управление

Для проверки эффективности настройки аудио можно переопределить.

- Если включено прямое управление, все аудиофункции, кроме **VOLUME/VOL** и **Dolby Pro Logic II**, блокируются.

### 1 Откройте меню функций DSP.

См. раздел *Знакомство с элементами меню* на стр. 54.

### 2 Нажмите Digital Direct в меню функций DSP.

### 3 Нажмите ►, чтобы включить прямое управление.

■ Чтобы выключить прямое управление, нажмите ◀.

## Использование Dolby Pro Logic II

Dolby Pro Logic II создает из двухканального источника сигнала пять полноценных выходных каналов для получения высококачественной матрицы объемного звучания.

- Dolby Pro Logic II поддерживает стереосигнал с частотой дискретизации до 48 кГц и не влияет на другие типы источников сигнала.
- Если в настройках центральных и задних громкоговорителей выбрано значение **ВЫКЛ.**, то переключение на **Dolby Pro Logic II** невозможно.

### 1 Откройте меню функций DSP.

См. раздел *Знакомство с элементами меню* на стр. 54.

### 2 Нажмите Dolby Pro Logic II.

### 3 Чтобы выбрать нужный режим, нажмите любую из указанных ниже кнопок.

- **Movie** – подходит для воспроизведения фильмов
  - **Music** – подходит для воспроизведения музыки
  - **Matrix** – подходит для слабого приема FM-радио
  - **Music Adjust** – позволяет регулировать режим музыки
  - **Off** – выключение Dolby Pro Logic II
- Функция **Music Adjust** доступна только в режиме **Music**.

## Регулировка режима музыки

Для регулировки режима музыки можно использовать три органа управления.

- Панорама (**Panorama**) расширяет границы стереозвучания в передней части салона за счет включения громкоговорителей объемного звучания, создающих восхитительный эффект «обволакивания».
- Объем (**Dimension**) плавно регулирует звуковое поле в направлении вперед или назад.
- Управление шириной в центре (**Center Width**) позволяет сделать так, чтобы звуки центрального канала исходили из точки, расположенной между центральным громкоговорителем и левым/правым громкоговорителями. При этом для водителя и пассажира, сидящего на переднем сиденье, улучшается распределение звуков, исходящих с левой, с правой стороны и из центра.

#### 1 Откройте меню функций DSP.

См. раздел *Знакомство с элементами меню* на стр. 54.

#### 2 Нажмите Dolby Pro Logic II.

#### 3 Нажмите Music, а затем Music Adjust.

- Функция **Music Adjust** доступна только в режиме **Music**.

#### 4 Нажмите ▲ или ▼, чтобы выбрать Panorama (панорама).

**Panorama** (панорама)—**Dimension** (объем)  
—**Center Width** (в центре)

#### 5 Нажмите ►, чтобы включить функцию управления панорамой.

- Чтобы выключить управление панорамой, нажмите ◀.

#### 6 Нажмите ▼ для выбора Dimension, затем нажмите ◀ или ► чтобы отрегулировать баланс передних и задних громкоговорителей.

Диапазон: от +3 до -3

#### 7 Нажмите ▼ для выбора Center Width, затем нажмите ◀ или ► для настройки эффекта центрального канала.

Диапазон: от 0 до 7

3 - значение по умолчанию, которое рекомендуется для большинства записей. При выборе 0 весь звук центрального канала направляется в центральный громкоговоритель. При выборе 7 звук центрального канала равномерно распределяется между левым и правым громкоговорителями.

### Настройка громкоговорителей

Не забудьте отрегулировать соответствующие параметры громкоговорителей, такие как размер (способность воспроизведения басов). Если громкоговорители могут воспроизводить звуки частотой 100 Гц и ниже, выберите размер **Large** (большой). В противном случае выберите **Small** (маленький).

- Низкочастотный диапазон не воспроизводится, если для сабвуфера установлен режим **Выкл.**, а для передних и задних громкоговорителей указаны размеры **Small** или установлен режим **Выкл.**
- Важно, чтобы для неустановленных громкоговорителей было выбрано **Выкл.**
- Выберите для передних и задних громкоговорителей размер **Large**, если они способны воспроизводить низкие частоты или если сабвуфер не установлен.

#### 1 Откройте меню функций DSP.

См. раздел *Знакомство с элементами меню* на стр. 54.

#### 2 Нажмите Speaker Setting.

## Элементы меню

**3 Нажмите кнопку ▲ или ▼, чтобы выбрать громкоговоритель для настройки.**  
**Front** (передние громкоговорители)—  
**Center** (центральный громкоговоритель)—  
**Rear** (задние громкоговорители)—  
**Subwoofer** (сабвуфер)—**Phase** (настройка сабвуфера)

- Перейти к **Phase** можно только в том случае, если для сабвуфера установлен режим **Вкл.**

**4 Выберите нужный размер громкоговорителя с помощью кнопок ◀ и ▶.**  
**Выкл.** (отключен)—**Small** (маленький)—  
**Large** (большой)

- Нельзя выбрать **Выкл.**, если уже было выбрано **Front** (передние громкоговорители).

- Можно выбрать **Вкл.** или **Выкл.**, если выбран вариант **Subwoofer** (сабвуфер).

- Если выбрана функция **Phase** (настройка сабвуфера), можно переключиться на **Reverse** (обратная фаза) или **Normal** (нормальная фаза).

### Корректировка фазы сабвуфера

Если усиление низких частот неэффективно или низкие частоты становятся менее четкими, причина может быть в том, что выход сабвуфера и низких частот из других громкоговорителей подавляют друг друга.

#### 1 Откройте меню функций DSP.

См. раздел *Знакомство с элементами меню* на стр. 54.

#### 2 Нажмите Speaker Setting.

**3 Нажмите ▲ или ▼, чтобы выбрать Subwoofer (сабвуфер).**  
**Front** (передние громкоговорители)—  
**Center** (центральный громкоговоритель)—  
**Rear** (задние громкоговорители)—  
**Subwoofer** (сабвуфер)—**Phase** (настройка сабвуфера)

**4 Нажмите ▶, чтобы включить выход канала сабвуфера.**

- Чтобы выключить выход канала сабвуфера, нажмите ◀.

**5 Чтобы выбрать фазу выхода канала сабвуфера, нажмите ▼, а затем ◀ или ▶.**  
**Reverse—Normal**

#### Примечание

При воспроизведении звука от двухканального монофонического источника при включенном Dolby Pro Logic II:

- Звук не воспроизводится, если для центрального громкоговорителя установлен размер **Small** или **Large**, но центральный громкоговоритель не установлен.
- Звук воспроизводится только через центральный громкоговоритель, если он установлен и для него выбрано значение **Small** или **Large**.

### Регулировка уровней выхода громкоговорителей

Точную регулировку уровней выхода громкоговорителей можно сделать, прослушав выходной звуковой сигнал. Прежде всего, с помощью испытательного сигнала настройте приблизительный уровень громкоговорителя, а затем выполните точную настройку с помощью этой функции.

#### 1 Откройте меню функций DSP.

См. раздел *Знакомство с элементами меню* на стр. 54.

#### 2 Нажмите Speaker Level.

**3 Нажмите кнопку ▲ или ▼, чтобы выбрать громкоговоритель для настройки.**  
**Front-L** (передний левый громкоговоритель)—**Center** (центральный громкоговоритель)—**Front-R** (передний правый громкоговоритель)—**Rear-R** (задний правый громкоговоритель)—**Rear-L** (задний левый громкоговоритель)—**Subwoofer** (сабвуфер)

■ Громкоговорители размера **Выкл.** не выбираются. (См. *Настройка громкоговорителей* на стр. 62.)

**4 Нажмите ◀ или ▶, чтобы отрегулировать уровень громкости громкоговорителя.**

Диапазон: от +10 до -10

#### Примечание

Результаты настройки уровней громкоговорителей в этом режиме и с помощью **Test Tone** одинаковы.

## Выбор частоты кроссовера

Частоту воспроизведения звука сабвуфера можно выбирать. Например, если для установленных громкоговорителей выбран размер **Small**, можно выбрать частоту, звуки ниже которой будут воспроизводиться через громкоговоритель, для которого задан размер **Large**, или через сабвуфер.

**1 Откройте меню функций DSP.**

См. раздел *Знакомство с элементами меню* на стр. 54.

**2 Нажмите Cross Over.**

**3 Нажмите кнопку ▲ или ▼, чтобы выбрать громкоговоритель для настройки.**  
**Front** (передние громкоговорители)—  
**Center** (центральный громкоговоритель)—  
**Rear** (задние громкоговорители)—  
**Subwoofer** (сабвуфер)

**4 Для выбора частоты кроссовера нажмите ◀ или ▶.**

**63Hz—80Hz—100Hz—125Hz—160Hz—200Hz**

#### Примечание

Задать частоту кроссовера – значит задать частоту среза LPF (фильтра нижних частот) сабвуфера или соответствующую частоту HPF (фильтра верхних частот) громкоговорителя размера **Small**. Задание частоты кросс-

овера ни на что не влияет, если для сабвуфера установлен режим **Выкл.**, другие громкоговорители определены как **Large** или **Выкл.**

## Регулировка уровня выхода громкоговорителя с помощью испытательного сигнала

Эта функция позволяет быстро добиться корректного общего баланса громкоговорителей.

**1 Откройте меню функций DSP.**

См. раздел *Знакомство с элементами меню* на стр. 54.

**2 Нажмите Test Tone.**

**3 Чтобы включить испытательный сигнал, нажмите Start.**

Каждый громкоговоритель с интервалом примерно в две секунды подаст испытательный сигнал в указанной последовательности. Текущие настройки громкоговорителя, издающего сигнал, выводятся на экран.

**Front-L** (передний левый громкоговоритель)—**Center** (центральный громкоговоритель)—**Front-R** (передний правый громкоговоритель)—**Rear-R** (задний правый громкоговоритель)—**Rear-L** (задний левый громкоговоритель)—**Subwoofer** (сабвуфер)

Проверьте уровень выхода каждого громкоговорителя. Если не требуется никаких регулировок, перейдите к шагу 5 для включения испытательного сигнала.

■ Настройки громкоговорителей размера **Выкл.** не отображаются. (См. *Настройка громкоговорителей* на стр. 62.)

**4 Нажмите ◀ или ▶, чтобы отрегулировать уровень громкости громкоговорителя.**

Диапазон: от +10 до -10



## Элементы меню

- Спустя примерно две секунды после последней операции испытательный сигнал переходит к следующему громкоговорителю.

### 5 Чтобы выключить испытательный сигнал, нажмите Stop.

#### Примечания

- При необходимости выберите громкоговорители и отрегулируйте их “абсолютные” выходные уровни. (См. *Регулировка уровней выхода громкоговорителей* на стр. 63.)
- Результаты настройки уровней громкоговорителей в этом режиме и с помощью **Speaker Level** одинаковы.

## Временная задержка

Эта функция позволяет настраивать расстояние между точкой прослушивания и каждым громкоговорителем.

### 1 Откройте меню функций DSP.

См. раздел *Знакомство с элементами меню* на стр. 54.

### 2 Нажмите Time Alignment.

### 3 Чтобы выбрать нужный режим, нажмите любую из указанных ниже кнопок сенсорной панели.

- **Initial** – начальная временная задержка (заводская настройка)
- **Auto TA** – временная задержка, создаваемая функциями автоматической регулировки временной задержки и автоматического эквалайзера. (См. *Авто TA и EQ (автоматическая регулировка временной задержки и автоматический эквалайзер)* на стр. 67.)
- **Custom** – скорректированная (пользовательская) временная задержка
- **Adjustment** – позволяет изменять параметры временной задержки
- **Off** – отключение задержки
- Если функции автоматической регулировки временной задержки и автоматического

эквалайзера не были выполнены, то выбрать **Auto TA** невозможно.

- **Adjustment** можно выбрать только если для **Position** выбрано **Front-L** или **Front-R**.

## Настройка временной задержки

Расстояние между выбранным положением и каждым громкоговорителем можно настраивать.

- Настроенное значение временной задержки сохраняется в **Custom**.

### 1 Откройте меню функций DSP.

См. раздел *Знакомство с элементами меню* на стр. 54.

### 2 Нажмите Time Alignment, а затем Adjustment.

- **Adjustment** можно выбрать только если для **Position** выбрано **Front-L** или **Front-R**.

### 3 Нажмите кнопку ▲ или ▼, чтобы выбрать громкоговоритель для настройки. Front-L (передний левый громкоговоритель)—Center (центральный громкоговоритель)—Front-R (передний правый громкоговоритель)—Rear-R (задний правый громкоговоритель)—Rear-L (задний левый громкоговоритель)—Subwoofer (сабвуфер)

- Громкоговорители размера **Выкл.** не выбираются. (См. *Настройка громкоговорителей* на стр. 62.)

### 4 Нажимайте кнопку ◀ или ▶ для изменения расстояния между выбранным громкоговорителем и положением прослушивания.

Диапазон: от 0.0cm до 500.0cm

## Использование эквалайзера

Эквалайзер позволяет регулировать параметры воспроизведения так, чтобы звучание соответствовало требуемым внутренним акустическим характеристикам автомобиля.

### Вызов кривых эквалайзера из памяти

В памяти устройства хранится семь кривых эквалайзера, которые можно легко вызвать в любое время. Ниже приводится перечень кривых эквалайзера.

Дисплей	Кривая эквалайзера
Powerful	Мощный
Natural	Естественный
Vocal	Вокальный
Flat	Ровный
Custom1	Особый 1
Custom2	Особый 2
Super Bass	Супербас

- Кривые эквалайзера **Custom1** и **Custom2** можно настраивать.
- Если выбрана кривая **Flat**, звук не изменяется. Для проверки эффектов эквалайзера переключайтесь между **Flat** и другой кривой.
- Когда функция **Digital Direct** включена, кривая эквалайзера принимает значение **Flat**.

#### 1 Откройте меню функций DSP.

См. раздел *Знакомство с элементами меню* на стр. 54.

#### 2 Нажмите Parametric EQ.

3 Нажмите ▲ или ▼, чтобы выбрать EQ (эквалайзер).

4 Нажмите ►, чтобы выбрать эквалайзер.

Powerful—Natural—Vocal—Flat—Custom1—Custom2—Super Bass

## Регулировка трехполосного параметрического эквалайзера

Для кривых эквалайзера **Custom1** и **Custom2** можно регулировать передние, задние и центральные кривые эквалайзера по отдельности, выбирая центральную частоту, уровень и коэффициент Q - резонанс для каждой полосы.

- Для каждого источника сигнала можно создать отдельную кривую **Custom1**.
- Можно создать общую для всех источников кривую **Custom2**.
- Звуковой образ в значительной степени определяется центральным громкоговорителем, и добиться правильного баланса не так-то легко. Рекомендуется сначала настроить баланс всех громкоговорителей за исключением центрального при воспроизведении двухканального звука (например, компакт-диска). После этого прослушайте шестиканальный звук (Dolby Digital или DTS) и отрегулируйте выходную мощность центрального громкоговорителя в соответствии с уже найденным балансом других громкоговорителей.

#### 1 Откройте меню функций DSP.

См. раздел *Знакомство с элементами меню* на стр. 54.

#### 2 Нажмите Parametric EQ.

3 С помощью кнопок ▲ и ▼ выберите нужный элемент.

EQ (эквалайзер)—SP-Select (громкоговорители)—Band (диапазоны)—Frequency (центральная частота)—Level (уровень эквалайзера)—Q.Factor (коэффициент Q-резонанс)

4 Нажмите ►, чтобы выбрать эквалайзер.

Powerful—Natural—Vocal—Flat—Custom1—Custom2—Super Bass

## Элементы меню

**5** Нажмите **▼**, а затем **◀** или **▶**, чтобы выбрать громкоговоритель для настройки.

**Rear** (передние громкоговорители)—**Center** (центральный громкоговоритель)—**Front** (задние громкоговорители)

- Громкоговорители размера **Выкл.** не выбираются. (См. *Настройка громкоговорителей* на стр. 62.)

**6** Нажмите **▼**, а затем **◀** или **▶**, чтобы выбрать полосу эквалайзера для настройки.

**Low** (низкие)—**Mid** (средние)—**High** (высокие)

**7** Нажмите **▼**, а затем **◀** или **▶** для задания центральной частоты выбранной полосы.

40Hz—50Hz—63Hz—80Hz—100Hz—125Hz—160Hz—200Hz—250Hz—315Hz—400Hz—500Hz—630Hz—800Hz—1kHz—1.25kHz—1.6kHz—2kHz—2.5kHz—3.15kHz—4kHz—5kHz—6.3kHz—8kHz—10kHz—12.5kHz

**8** Нажмите **▼**, а затем **◀** или **▶** для регулировки уровня эквалайзера.  
Диапазон: от +12 до -12

**9** Нажмите **▼**, а затем **◀** или **▶** для выбора желаемого значения коэффициента **Q** - резонанса.

**Narrow** (широкий)—**Wide** (узкий)

- Таким же образом отрегулируйте параметры каждой полосы для других громкоговорителей.

### Примечание

Центральную частоту можно выбрать для каждого диапазона и изменять с шагом в 1/3 октавы. Однако интервал между выбранными центральными частотами не может быть меньше одной октавы.

## Использование автоматического эквалайзера

Автоматический эквалайзер – это кривая эквалайзера, создаваемая функциями автоматической регулировки временной задержки и автоматического эквалайзера (см. *Авто TA и EQ (автоматическая регулировка временной задержки и автоматический эквалайзер)* на стр. 67).

Вы можете включать и выключать автоматический эквалайзер.

### 1 Откройте меню функций DSP.

См. раздел *Знакомство с элементами меню* на стр. 54.

### 2 Нажмите Auto EQ.

- Вы не можете использовать эту функцию, если функции автоматической регулировки временной задержки и автоматического эквалайзера не были выполнены.

### 3 Нажмите **▶**, чтобы включить автоматический эквалайзер.

- Чтобы выключить автоматический эквалайзер, нажмите **◀**.

## Авто TA и EQ (автоматическая регулировка временной задержки и автоматический эквалайзер)

Автоматическая регулировка временной задержки позволяет автоматически определять время задержки в соответствии с расстоянием от точки прослушивания до каждого громкоговорителя.

Автоматический эквалайзер автоматически измеряет акустические характеристики салона автомобиля и создает кривую авто-эквалайзера на основе полученной информации.

**ПРЕДУПРЕЖДЕНИЕ**

Поскольку при измерении акустических характеристик салона громкоговорители издают громкий звук (шум), запрещается использование функций автоматической регулировки временной задержки и автоматического эквалайзера во время движения автомобиля.

**ВНИМАНИЕ**

- Перед использованием функций автоматической регулировки временной задержки и автоматического эквалайзера обязательно проверьте, выполнены ли все необходимые требования. Громкоговорители могут выйти из строя, если:
  - они неправильно подключены (например, задний громкоговоритель подключен к выходу канала сабвуфера);
  - какой-либо громкоговоритель подключен к усилителю мощности, выходной сигнал которого превосходит допустимую максимальную мощность громкоговорителя.
- Если микрофон размещен в неподходящем для измерения месте, измерительный сигнал может иметь повышенную громкость, и измерение может занять много времени, что приведет к излишнему расходу заряда аккумулятора. Убедитесь, что микрофон находится в рекомендованном для него положении.

**Перед запуском функций автоматической регулировки временной задержки и автоматического эквалайзера**

- Используйте функции автоматической регулировки временной задержки и автоматического эквалайзера в как можно более тихом месте при выключенном двигателе автомобиля и кондиционере. Отключите питание автомобильного телефона и портативных телефонов, находящихся в машине. Посторонние звуки, не являющиеся измерительным

сигналом (окружающие шумы, звук работающего двигателя, звонки телефонов и т.д.) могут помешать проведению точных измерений акустических характеристик салона автомобиля.

- Убедитесь, что функция автоматической регулировки временной задержки и автоматического эквалайзера выполняется с микрофоном (продается отдельно). Использование другого микрофона может сделать измерения невозможными или исказить результаты измерения акустических характеристик салона автомобиля.
- Для использования функций автоматической регулировки временной задержки и автоматического эквалайзера необходимо подключить передний громкоговоритель.
- Если устройство подключено к усилителю мощности с регулировкой уровня входного сигнала, использование функций автоматической регулировки временной задержки и автоматического эквалайзера при пониженном уровне входного сигнала усилителя мощности может оказаться невозможным.
- Если устройство подключено к усилителю мощности с LPF (фильтром нижних частот), перед использованием функций автоматической регулировки временной задержки и автоматического эквалайзера выключите LPF в усилителе мощности. Кроме того, частота среза встроенного фильтра нижних частот активного сабвуфера должна быть установлена на верхнем пределе.
- Компьютер рассчитывает время задержки по результатам выполнения функций автоматической регулировки временной задержки и автоматического эквалайзера. Это оптимальное время задержки, дающее самые точные результаты. Используйте результат, даже если он отличается от фактического расстояния, в следующих случаях:

## Элементы меню

- Если в салоне наблюдается сильное отражение звука, возникают задержки.
- Если из-за LPF на активных сабвуферах или внешних усилителях возникают задержки басов.
- Функции автоматической регулировки временной задержки и автоматического эквалайзера изменяют настройки аудио следующим образом:
  - Регулятор баланса/уровня сигнала возвращается в центральное положение. (См. *Регулировка уровня сигнала/баланса* на стр. 59.)
  - Кривая эквалайзера переключается в режим **Flat**. (См. *Вызов кривых эквалайзера из памяти* на стр. 55.)
  - Для передних, центральных и задних громкоговорителей будет использоваться фильтр верхних частот.
- Предыдущие настройки автоматической регулировки временной задержки и автоматического эквалайзера будут заменены.

### Выполнение функций автоматической регулировки временной задержки и автоматического эквалайзера

Подробнее о работе с многоканальным процессором см. в руководстве по эксплуатации многоканального процессора.

#### 1 Остановите автомобиль в тихом месте, закройте все двери, окна и люк и выключите двигатель.

Если не заглушить двигатель, его шум может помешать правильной работе автоматического эквалайзера.

#### 2 Зафиксируйте микрофон (приобретается отдельно) в центре подголовника сиденья водителя лицевой стороной вперёд.

Результаты работы автоматического эквалайзера могут различаться в зависимости от того, где установлен микрофон. По же-

ланию, для использования функции автоматического эквалайзера можно установить микрофон на переднем пассажирском сиденье.

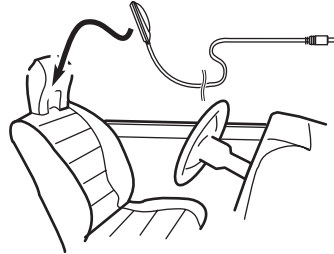

#### 3 Поверните ключ зажигания в положение ON или ACC.

Если кондиционер или обогреватель автомобиля включены, выключите их. Шум вентилятора при кондиционировании или обогреве может помешать правильной работе автоматического эквалайзера.

- Если данное устройство выключено, нажмите кнопку **SRC/OFF**, чтобы включить источник сигнала.

#### 4 Выберите положение прослушивания для сиденья, на котором установлен микрофон.

См. раздел *Использование селектора положения прослушивания* на стр. 59.

- Если перед включением функции автоматического эквалайзера положение прослушивания не задано, автоматически выбирается **Front-L**.

#### 5 Выключение устройства.

См. раздел *Основные операции* на стр. 12.

#### 6 Откройте меню системы.

См. раздел *Знакомство с элементами меню* на стр. 54.

#### 7 Нажмите Измерение EQ&TA, чтобы войти в режим автоматической регулировки временной задержки и автоматического эквалайзера.

### 8 Подключите штекер микрофона к гнезду входа микрофона.

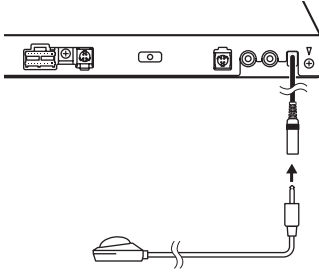

ние длительного времени, высокие температуры могут вызвать искажения, изменение цвета и вывести микрофон из строя. ■

### 9 Нажмите Старт, чтобы начать работу автоматического эквалайзера.

### 10 Когда начнется обратный отсчет 10 секунд. Покиньте салон автомобиля и закройте двери в течение 10 секунд.

Громкоговорители производят измерительный сигнал (шум), и начинается замер автоматического эквалайзера.

По окончании выводится сообщение **Завершено**.

Если акустические характеристики салона измерить не удастся, выдается сообщение об ошибке. (См. раздел *Сообщения об ошибках для автоматического эквалайзера* на стр. 113.)

- Если подключены все громкоговорители, выполнение замера занимает около девяти минут.
- Чтобы остановить работу автоматического эквалайзера, нажмите **Стоп**.
- Чтобы отменить измерения автоматического эквалайзера, нажмите указанную ниже кнопку сенсорной панели.



Отмена режима измерений автоматического эквалайзера.

### 11 Храните микрофон в перчаточном ящике или другом надежном месте.

Если микрофон будет подвергаться воздействию прямого солнечного света в тече-

## Элементы меню

### Настройка проигрывателя DVD-дисков

#### Установка языка субтитров

Можно выбирать язык субтитров. Если субтитры присутствуют на диске, они будут отображаться на выбранном языке.

##### 1 Переход в меню Установки ВИДЕО.

См. раздел *Знакомство с элементами меню* на стр. 54.

##### 2 Нажмите Язык субтитров в меню Установки ВИДЕО.

Появится меню языка субтитров.

##### 3 Выберите нужный язык.

Язык субтитров установлен.

- При выборе **Другой** см. *Выбор Другой* на стр. 71.

#### Примечания

- Если выбранный язык отсутствует, отображается язык, указанный на диске.
- Переключить язык субтитров также можно, нажав на значок на дисплее во время воспроизведения. (См. *Воспроизведение видео* на стр. 19.)
- Использование кнопки **Subtitle** для переключения языка субтитров даже во время воспроизведения не изменяет заданные здесь параметры.

#### Выбор Другой

При выборе **Другой** открывается экран ввода кода языка. См. *Таблица кодов языка для DVD* на стр. 126.

- Для ввода кода языка используйте кнопки от 0 до 9.
  - Чтобы удалить введенные цифры, коснитесь кнопки **C**.
  - Чтобы зарегистрировать код, нажмите указанную ниже кнопку на сенсорной панели.



Регистрация кода.

### Установка языка звукового сопровождения

Вы можете установить желаемый язык звукового сопровождения.

##### 1 Переход в меню Установки ВИДЕО.

См. раздел *Знакомство с элементами меню* на стр. 54.

##### 2 Нажмите Язык дорожки в меню настройки видео.

Появится меню языка звукового сопровождения.

##### 3 Выберите нужный язык.

Язык звукового сопровождения установлен.

- При выборе **Другой** см. *Выбор Другой* на стр. 71.

#### Примечания

- Если выбранного языка нет на диске, используется язык, указанный на диске.
- Переключить язык звукового сопровождения можно также во время воспроизведения с помощью кнопки **Audio**. (См. *Воспроизведение видео* на стр. 19.)
- Использование кнопки **Audio** для переключения языка аудиосистемы даже во время воспроизведения не изменяет заданные здесь параметры.

### Настройка языка меню

Вы можете задать нужный язык для отображения меню, записанных на диске.

##### 1 Переход в меню Установки ВИДЕО.

См. раздел *Знакомство с элементами меню* на стр. 54.

##### 2 Нажмите Язык меню в меню Установки ВИДЕО.

Появится список языков меню.

##### 3 Выберите нужный язык.

Язык меню установлен.

- При выборе **Другой см. Выбор Другой** на стр. 71.

#### Примечание

Если выбранный язык отсутствует, отображается язык, указанный на диске.

## Настройка дисплея для DVD с записью сцен в нескольких ракурсах

Можно настроить систему таким образом, чтобы в сценах, где возможна смена ракурса, появлялся значок ракурса.

### 1 Переход в меню Установки ВИДЕО.

См. раздел *Знакомство с элементами меню* на стр. 54.

### 2 Чтобы включить отображение значка ракурса, нажмите Угол в меню Установки ВИДЕО.

## Настройка формата изображения

Возможны два варианта дисплея: широкоформатный с отношением ширины к высоте 16:9 (ТВ-формат) и обычный с соотношением 4:3. Необходимо выбрать правильный формат для дисплея, подключенного к **V OUT**.

- При использовании обычного дисплея выбирайте **Letter Box** или **Pan Scan**. При выборе **16:9** изображение может выглядеть неестественным.
- При выборе соотношения сторон ТВ-экрана дисплей устройства переключается на ту же настройку.

### 1 Переход в меню Установки ВИДЕО.

См. раздел *Знакомство с элементами меню* на стр. 54.

### 2 Нажмите Формат ТВ в меню Установки ВИДЕО для выбора ТВ-формата. Нажимайте Формат ТВ, чтобы выбрать нужный формат.

- **16:9** – широкоформатное изображение (16:9) выводится в реальном виде (начальная настройка)
- **Letter Box** – изображение формата "letterbox" с черными полосами в верхней и нижней части экрана
- **Pan Scan** – изображение обрезается с правой и с левой сторон экрана

#### Примечания

- При воспроизведении дисков, на которых не указан формат **Pan Scan**, автоматически используется настройка **Letter Box**, даже если выбрана настройка **Pan Scan**. Убедитесь, что на упаковке диска есть маркировка .
- Для некоторых дисков соотношение сторон экрана изменить нельзя. Подробнее см. в руководстве к диску.

## Настройка интервала показа изображений в режиме слайд-шоу

На данном устройстве можно воспроизводить файлы JPEG в режиме слайд-шоу. С помощью данной настройки можно выбрать интервал смены изображений.

### 1 Переход в меню Установки ВИДЕО.

См. раздел *Знакомство с элементами меню* на стр. 54.

### 2 Нажмите Время слайда в меню Установки ВИДЕО, чтобы выбрать интервал для режима слайд-шоу.

Нажимайте **Время слайда**, чтобы выбрать нужную настройку.

- **5сек** – смена изображений JPEG с интервалом в 5 секунд
- **10сек** – смена изображений JPEG с интервалом в 10 секунд
- **15сек** – смена изображений JPEG с интервалом в 15 секунд
- **Ручная** – смена изображений JPEG вручную



## Элементы меню

### Установка блокировки доступа

Некоторые диски DVD позволяют использовать функцию блокировки доступа для предотвращения просмотра детьми сцен насилия и прочих фрагментов, предназначенных только для взрослых. Уровень блокировки доступа можно выбрать по желанию.

- Если установлена блокировка доступа определенного уровня, то при попытке воспроизвести такой диск на экран выводится запрос кода доступа. Воспроизведение начнется только после ввода правильного кода.

### Установка кода и уровня блокировки

Для воспроизведения дисков с функцией блокировки необходимо зарегистрировать код.

#### 1 Переход в меню Установки ВИДЕО.

См. раздел *Знакомство с элементами меню* на стр. 54.

#### 2 Нажмите **Защ. от детей** в меню Установки ВИДЕО.

#### 3 С помощью кнопок от 0 до 9 введите четырехзначный код.

- Чтобы удалить введенные цифры, коснитесь кнопки **C**.
- Чтобы зарегистрировать код, нажмите указанную ниже кнопку на сенсорной панели.



Регистрация кода.

Код установлен, и теперь можно задать уровень.

#### 4 Нажимая кнопки от 1 до 8, выберите требуемый уровень.

#### 5 Нажмите **Enter**.

Уровень блокировки доступа установлен.

- **8** – допускается воспроизведение всего диска (начальная настройка)

- От **7** до **2** – допускается воспроизведение детских программ и программ, не ориентированных только на взрослых
- **1** – допускается воспроизведение только детских программ

#### Примечания

- Рекомендуется записать код, чтобы не забыть его.
- Информация об уровне блокировки доступа сохранена на диске. Эта информация указана на упаковке диска, в прилагаемом буклете или на самом диске. Если на диске не запрограммирован уровень блокировки, то использование функции блокировки на данном устройстве невозможно.
- На некоторых дисках защитная блокировка применяется только в отношении сцен определенного характера. Такие сцены воспроизводиться не будут. Подробности см. в инструкциях, прилагаемых к дискам.

### Изменение уровня

Установленный уровень блокировки доступа можно изменять.

#### 1 Переход в меню Установки ВИДЕО.

См. раздел *Знакомство с элементами меню* на стр. 54.

#### 2 Нажмите **Защ. от детей** в меню Установки ВИДЕО.

#### 3 С помощью кнопок от 0 до 9 введите код доступа.

- Чтобы зарегистрировать код, нажмите указанную ниже кнопку на сенсорной панели.



Регистрация кода.

Код будет установлен, и теперь можно изменить уровень.

- При вводе неправильного кода отображается значок . Нажмите **C** и введите правильный код.

**4 Нажимая кнопки от 1 до 8, выберите требуемый уровень.**

**5 Нажмите Enter.**

Новый уровень блокировки доступа установлен.

- Если вы забыли код, нажмите **C** 10 раз.

### Настройка файла субтитров DivX

Можно выбрать, нужно или не нужно отображать внешние субтитры DivX.

- Если настройка **Пользоват.** включена, то субтитры DivX будут отображаться даже при отсутствии внешних файлов с субтитрами DivX.

**1 Переход в меню Установки ВИДЕО.**

См. раздел *Знакомство с элементами меню* на стр. 54.

**2 Нажмите DivX® субтитры в меню Установки ВИДЕО, чтобы выбрать нужную настройку субтитров.**

- **Оригинал** – отображение субтитров DivX
- **Пользоват.** – отображение внешних субтитров DivX

#### Примечания

- В одной строке может отображаться до 42 символов. Если в строке более 42 символов, то остальные символы перенесутся на следующую строку.
- В одном окне дисплея может отображаться не более 126 символов. Если текст содержит более 126 символов, то лишние символы отображаться не будут.

### Отображение регистрационного кода содержимого VOD формата DivX®

Чтобы воспроизвести VOD-содержимое (видео по запросу) формата DivX на данном устройстве, сначала необходимо зарегистрировать данное устройство у

поставщика содержимого VOD формата DivX. Для регистрации необходимо создать регистрационный код VOD DivX и сообщить его поставщику.

- Запишите его, поскольку он понадобится при регистрации устройства у поставщика содержимого VOD формата DivX.

**1 Переход в меню Установки ВИДЕО.**

См. раздел *Знакомство с элементами меню* на стр. 54.

**2 Нажмите DivX® по требованию в меню Установки ВИДЕО.**

На дисплее появятся коды **Код регистрации** и **Код деактивации**.

**3 Нажмите Код регистрации.**

Отображается регистрационный код.

#### Отображение кода отмены регистрации

Если устройство уже зарегистрировано, регистрацию можно отменить с помощью кода отмены регистрации.

**1 Переход в меню Установки ВИДЕО.**

См. раздел *Знакомство с элементами меню* на стр. 54.

**2 Нажмите DivX® по требованию в меню Установки ВИДЕО.**

**3 Нажмите Код деактивации.**

- Для отмены деактивации нажмите **Отмен**.

**4 Нажмите ОК.**

Отмена регистрации завершена.

## Элементы меню

### Настройка цифрового выхода

(Функция AVH-P3400DVD)

Можно выбрать режим воспроизведения для цифрового выхода данного устройства. Обычно используется режим **Прямой**. Если цифровой выход данного устройства не используется, изменять настройки не требуется.

#### 1 Переход в меню Установки ВИДЕО.

См. раздел *Знакомство с элементами меню* на стр. 54.

#### 2 Нажмите Цифровой выход в установочном меню видео, чтобы выбрать нужную настройку цифрового выхода.

- **Прямой** – сигнал Dolby Digital/DTS поступает на выход без преобразований (начальная настройка)
- **Линейн.PCM** – сигнал Dolby Digital/DTS перед поступлением на выход преобразуется в линейный сигнал PCM

### Автоматическое воспроизведение дисков DVD

При установке диска DVD с меню DVD устройство автоматически отменит настройки меню и запустит воспроизведение с первого раздела первой главы.

- Некоторые DVD могут воспроизводиться неправильно. Если эта функция работает некорректно, отключите ее и запустите воспроизведение.

#### 1 Переход в меню Установки ВИДЕО.

См. раздел *Знакомство с элементами меню* на стр. 54.

#### 2 Чтобы включить функцию автоматического воспроизведения, нажмите кнопку **Автоматический старт DVD**.

- Чтобы отключить функцию автоматического воспроизведения, нажмите кнопку **Автоматический старт DVD** еще раз.

### Настройки системы

#### Включение вспомогательной настройки

Активируйте эту настройку при подключении к данному устройству вспомогательного устройства.

#### 1 Откройте меню системы.

См. раздел *Знакомство с элементами меню* на стр. 54.

#### 2 Нажмите **AUX вход** в меню системы, чтобы включить или выключить **AUX вход**.

#### Настройка аудио/видеохода

Активируйте эту настройку при подключении к данному устройству внешнего видеоустройства.

#### 1 Откройте меню системы.

См. раздел *Знакомство с элементами меню* на стр. 54.

#### 2 Нажмите **AV вход** в меню системы, чтобы включить или выключить **AV вход**.

### Установка параметров выхода заднего канала и усилителя сабвуфера

Выход заднего канала этого устройства (выход на провода заднего громкоговорителя и выход заднего канала RCA) можно использовать для подключения широкополосного громкоговорителя (**Полные**) или сабвуфера (**Сабвуфер**). При выборе для настройки выхода заднего канала значения **Сабвуфер** можно подключить провод заднего громкоговорителя непосредственно к сабвуферу без использования вспомогательного усилителя.

По умолчанию это устройство настроено на подключение заднего широкополосного динамика (**Полные**).

### 1 Выключение устройства.

См. раздел *Основные операции* на стр. 12.

### 2 Чтобы вернуться к дисплею HOME, нажмите HOME.

### 3 Нажмите кнопку Система.

Отобразится меню системы.

### 4 Нажмите Задние колонки, чтобы выбрать выход канала сабвуфера или широкополосный громкоговоритель.

- Если сабвуфер не подключен к выходу заднего канала, выберите **Полные** (широкополосный громкоговоритель).
- Если сабвуфер не подключен к выходу заднего канала, выберите **Сабвуфер** (сабвуфер).

#### Примечания

- Даже при изменении настройки звук выводится не будет, если не включен выход канала сабвуфера (см. *Использование выхода канала сабвуфера* на стр. 57).
- В данной настройке параметры выхода каналов задних громкоговорителей и выхода RCA переключаются одновременно.

## Включение функции приглушения звука/ослабления уровня сигнала

Звук/уровень звукового сигнала данной системы автоматически понижается при получении сигнала от оборудования с функцией приглушения звука.

- При отмене приглушения/понижения уровня звука происходит возврат к стандартному уровню звука.

### 1 Откройте меню системы.

См. раздел *Знакомство с элементами меню* на стр. 54.

### 2 Нажимайте Тишина/Приглушение до появления нужной настройки.

Нажимайте **Тишина/Приглушение** до отображения на дисплее нужной настройки.

- **Mute** – приглушение звука
- **ATT –20dB** – ослабление уровня сигнала (**ATT –20dB** имеет более сильный эффект, чем **ATT –10dB**)
- **ATT –10dB** – ослабление уровня сигнала
- **Выкл.** – выключение функции приглушения звука/ослабления уровня сигнала

#### Примечания

- При отображении на экране **Mute** звук выключен и настройки параметров звука выполнить нельзя.
- При отображении на экране **ATT** звук приглушается, и можно регулировать только уровень громкости (другие настройки параметров звука выполнить нельзя).
- При завершении телефонного соединения возобновляется нормальный режим эксплуатации.

## Выбор языка системы

Можно выбрать один из девяти языков системы.

Если в записи имеется текстовая информация, например, название главы, имя артиста или комментарий, на одном из европейских языков, то она также может отображаться на дисплее данного устройства.

- Можно изменить язык для следующих меню:
  - Меню системы
  - Информация на дисплее (только английский и русский)
  - Языковые настройки для DivX (только английский и русский)
  - Язык предупреждений

## Элементы меню

Некоторые операции с этим устройством запрещается выполнять во время движения, или они требуют повышенного внимания. В этом случае на дисплее появится предупреждение. С помощью этой настройки можно изменить язык предупреждений.

- При несовместимости настроек встроеного и выбранного языка возможны искажения при выводе текстовых сообщений.
- Некоторые символы могут отображаться неправильно.

### 1 Откройте меню системы.

См. раздел *Знакомство с элементами меню* на стр. 54.

### 2 Нажмите Системный язык в меню системы, чтобы выбрать нужный язык.

### 3 Выберите нужный язык.

**English** (английский)—**Français** (французский)—**Deutsch** (немецкий)—**Español** (испанский)—**Русский** (русский)—**Português** (португальский)— (арабский)—**فارسی** (персидский)—**עברית** (иврит)

## Настройка режима постоянной прокрутки

Если для функции постоянной прокрутки установлено значение **Вкл.**, то текстовая информация будет постоянно прокручиваться на дисплее. Для одновременной прокрутки этой информации отключите этот режим (**Выкл.**).

### 1 Откройте меню системы.

См. раздел *Знакомство с элементами меню* на стр. 54.

### 2 Нажмите Прокрутка в меню системы, чтобы включить или выключить режим постоянной прокрутки.

## Настройка Bluetooth-аудио

(Функция AVH-P3400DVD/AVH-1400DVD)  
Чтобы использовать Bluetooth-аудиоплеер, необходимо активировать источник сигнала **Audio**.

### 1 Откройте меню системы.

См. раздел *Знакомство с элементами меню* на стр. 54.

### 2 Нажмите Bluetooth аудио в меню системы, чтобы включить или выключить Bluetooth-аудио.

## Очистка памяти Bluetooth

(Функция AVH-2400BT)

### Важно

Ни в коем случае не выключайте устройство во время очистки памяти Bluetooth.

### 1 Выключение устройства.

См. раздел *Основные операции* на стр. 12.

### 2 Чтобы вернуться к дисплею HOME, нажмите HOME.

### 3 Нажмите кнопку Система.

Отобразится меню системы.

### 4 Нажмите Очист. пам. Bluetooth в меню системы.

### 5 Нажмите Очистить.

После выбора нужного элемента появится дисплей подтверждения. Нажмите **ОК**, чтобы удалить элемент из памяти.

- Если очищать память телефона нет необходимости, нажмите **Отмен**.

## Обновление программного обеспечения Bluetooth

(Функция AVH-2400BT)

Данная функция служит для установки обновлений программного обеспечения устройства. Для получения информации о программном обеспечении и порядке действий при его обновлении посетите наш сайт.

#### Важно

Ни в коем случае не выключайте устройство и не отсоединяйте телефон во время обновления программного обеспечения.

- 1 **Выключение устройства.**  
См. раздел *Основные операции* на стр. 12.
- 2 **Чтобы вернуться к дисплею HOME, нажмите HOME.**
- 3 **Нажмите кнопку Система.**  
Отобразится меню системы.
- 4 **Нажмите Обнов. ПО Bluetooth.**
- 5 **Для включения режима передачи данных нажмите Старт.**
  - Чтобы завершить обновление программного обеспечения, следуйте экранным подсказкам.

## Отображение системной версии Bluetooth

(Функция AVH-2400BT)

Если данное устройство работает некорректно, необходимо будет обратиться к дилеру по вопросу ремонта. В этом случае Вас могут попросить указать номер системной версии. Чтобы проверить номер версии, следуйте указаниям ниже.

- 1 **Выключение устройства.**  
См. раздел *Основные операции* на стр. 12.
- 2 **Чтобы вернуться к дисплею HOME, нажмите HOME.**
- 3 **Нажмите кнопку Система.**  
Отобразится меню системы.

- 4 **Нажмите Версия Bluetooth, чтобы отобразить номер версии модуля Bluetooth этого устройства.**

## Настройка камеры заднего обзора (задней камеры)

### ВНИМАНИЕ

Компания Pioneer рекомендует использовать камеру, которая выдает зеркальное изображение. В противном случае изображение на экране будет перевернутым.

Данное устройство оснащено функцией, позволяющей автоматически переключаться на сигнал с камеры заднего обзора (R.C IN), если камера установлена в автомобиле и включена передача заднего хода REVERSE (R). (Более подробную информацию можно получить у Вашего дилера.)

- После настройки параметров камеры заднего обзора установите рычаг переключения передач в положение REVERSE (R) и убедитесь, что на дисплей выводится изображение с камеры заднего обзора.
- Если дисплей ошибочно переключается на изображение с камеры заднего обзора (например, при движении вперед), измените эту настройку.
- Для выхода из режима просмотра изображения с камеры заднего обзора и возврата к дисплею источника сигнала нажмите и удерживайте MUTE.
- Нажмите на значок RearView, чтобы показать изображение с камеры заднего обзора во время движения. Чтобы выключить камеру заднего обзора, нажмите на значок еще раз. Подробнее см. в разделе *Выбор источника сигнала с помощью сенсорной панели* на стр. 13.

- 1 **Откройте меню системы.**  
См. раздел *Знакомство с элементами меню* на стр. 54.

## Элементы меню

### 2 Нажмите Полярность камеры в меню системы, чтобы выбрать соответствующую настройку.

- **Батарея** – Если подключен положительный провод электропитания, а рычаг переключения передач установлен в положение **REVERSE (R)**
- **Земля** – Если подключен отрицательный провод электропитания, а рычаг переключения передач установлен в положение **REVERSE (R)**
- **Выкл.** – Если камера заднего обзора не подключена к данному устройству

#### Примечание

Изображение с камеры заднего обзора можно также переключить с помощью клавиши, независимо от настройки **Полярность камеры** в меню системы.

См. раздел *Основные операции* на стр. 12.

### Выбор формата видеосигнала

Выходной формат видео для **V OUT** можно устанавливать **NTSC** или **PAL**.

#### 1 Откройте меню системы.

См. раздел *Знакомство с элементами меню* на стр. 54.

#### 2 Коснитесь **Формат ВИДЕОВЫХОДА** в меню системы, чтобы выбрать формат выходного видеосигнала. **NTSC—PAL**

#### Примечание

Переключение формата выходного видеосигнала источника возможно только с данного устройства.

### Настройка видеосигнала

Если к данному устройству подключается аудио-/видеооборудование, выберите нужную настройку видеосигнала.

- Поскольку по умолчанию для этой функции установлено значение **Auto**, выбор

телевизионного сигнала производится устройством автоматически.

- Данную функцию можно использовать только если на вход **AV** поступает видеосигнал.

#### 1 Откройте меню системы.

См. раздел *Знакомство с элементами меню* на стр. 54.

#### 2 Нажмите **Настройки Видео сигнала в меню функций**.

Отображаются элементы **Настройки Видео сигнала**.

- **AV** – Настройка видеосигнала **AV**
- **AUX** – Настройка видеосигнала **AUX**
- **Camera** – Настройка видеосигнала камеры заднего обзора

#### 3 Нажимайте **◀** или **▶** для выбора нужного видеосигнала.

**Auto—PAL—NTSC—PAL-M—PAL-N—SECAM**

### Выбор зональной группы

#### 1 Выберите **TV** в качестве источника сигнала.

См. раздел *Основные операции* на стр. 12.

#### 2 Откройте меню системы.

См. раздел *Знакомство с элементами меню* на стр. 54.

#### 3 Нажмите **Группа стран ТВ** в меню функций.

#### 4 Нажимайте **◀** или **▶**, пока не отобразится требуемая зональная группа.

**Страна1** (канал **CCIR**)—**Страна2** (канал **IN**)—**Страна3** (канал **CHN**)—**Страна4** (канал **U.K.**)—**Страна5** (канал **OIRT**)—**Страна6** (канал **AUSTRALIA**)—**Страна7** (канал **SAF**)

## Изменение настроек изображения

Для каждого источника сигнала и камеры заднего обзора можно регулировать следующие параметры: **Яркость** (яркость), **Контрастность** (контрастность), **Цветность** (цвет), **Тон** (оттенок), **Затемнение** (регулятор освещенности), **Температура** (температура), **Уровень черного** (уровень чёрного) и **Подстройка RGB** (настройка светодиодных часов RGB).

- Настройки **Цветность**, **Тон**, **Контрастность** и **Уровень черного** для источника аудиосигнала не регулируются.

### 1 Откройте меню системы.

См. раздел *Знакомство с элементами меню* на стр. 54.

### 2 При настройке **Настройка изображения** выберите устройство.

<b>NAVI</b>	Настройка <b>Настройка изображения</b> для навигационной системы.
<b>Rear View</b>	Настройка <b>Настройка изображения</b> для камеры заднего обзора.
<b>Source</b>	Настройка <b>Настройка изображения</b> для источника сигнала.

### 3 Чтобы выбрать функцию для настройки, нажмите любую из следующих кнопок сенсорной панели.

Отображаются элементы **Настройка изображения**.

- **Яркость** – Регулировка интенсивности черного
- **Контрастность** – Регулировка контрастности
- **Цветность** – Регулировка насыщенности цвета
- **Тон** – Регулировка оттенка цвета (увеличивается насыщенность красного или зеленого цветов)

- **Затемнение** – Регулировка яркости дисплея
- **Температура** – Регулировка цветовой температуры для регулировки баланса белого
- **Уровень черного** – Увеличивает насыщенность черных участков изображения, подчеркивая контраст между яркими и темными деталями
- **Подстройка RGB** – Настройка перехода фазы светодиодных часов при подключенной навигационной системе
  - Если для параметра **Полярность камеры** выбрано значение **Выкл.**, то настройка формата изображения камеры заднего обзора невозможна. (См. *Настройка камеры заднего обзора (задней камеры)* на стр. 78.)
  - Параметр **Тон** можно регулировать только в системе цветопередачи NTSC.
  - Для некоторых камер заднего вида настройка изображения невозможна.

### 4 Нажмите ◀ или ▶, чтобы установить необходимое значение параметра.

При каждом нажатии на кнопку ◀ или ▶ уровень выбранной настройки будет повышаться или понижаться.

- Параметр **Затемнение** можно регулировать в диапазоне от +1 до +48.
- Параметр **Температура** можно регулировать в диапазоне от +3 до –3.

### 5 Чтобы выполнить настройку, нажмите **Уровень черного** и **Подстройка RGB**.

- Параметр **Уровень черного** можно включать и отключать.
- Для параметра **Подстройка RGB** можно выбрать значение 1 или 2.

#### Примечания

- Использование данной функции во время движения невозможно.
- Настройки **Яркость/Контрастность/Затемнение** будут разными в зависимости от того, включена или выключена подсветка.



## Элементы меню

### Авто EQ (автоматический эквалайзер)

Автоматический эквалайзер автоматически измеряет акустические характеристики салона автомобиля и создает кривую автоэквалайзера на основе полученной информации.

- Чтобы воспользоваться этой функцией, необходимо подключить микрофон (например, CD-MC20).

#### ПРЕДУПРЕЖДЕНИЕ

Поскольку при измерении акустических характеристик салона громкоговорители издают громкий звук (шум), запрещается использование функций автоматической регулировки временной задержки и автоматического эквалайзера во время движения автомобиля.

#### ВНИМАНИЕ

- Обязательно проверьте, выполнены ли все необходимые требования перед использованием функций автоматической регулировки временной задержки и автоматического эквалайзера. Громкоговорители могут выйти из строя, если:
  - они неправильно подключены (например, задний громкоговоритель подключен к выходу канала сабвуфера);
  - какой-либо громкоговоритель подключен к усилителю мощности, выходной сигнал которого превосходит допустимую максимальную мощность громкоговорителя.
- Если микрофон размещен в неподходящем для измерения месте, измерительный сигнал может иметь повышенную громкость, и измерение может занять много времени, что приведет к излишнему расходу заряда аккумулятора. Убедитесь, что микрофон находится в рекомендованном для него положении.

### Перед использованием функции автоматического эквалайзера

- Используйте функцию автоматического эквалайзера в как можно более тихом месте при выключенном двигателе автомобиля и кондиционере. Кроме того, перед использованием функции автоматического эквалайзера отключите питание автомобильного телефона и портативных телефонов, находящихся в машине. Посторонние звуки, не являющиеся измерительным сигналом (окружающие шумы, звук работающего двигателя, звонки телефонов и т.д.) могут помешать проведению точных измерений акустических характеристик салона автомобиля.
- Убедитесь, что функция автоматического эквалайзера выполняется с микрофоном (продается отдельно). Использование другого микрофона может сделать измерения невозможными или исказить результаты измерения акустических характеристик салона автомобиля.
- Для использования функции автоматического эквалайзера необходимо подключить передний громкоговоритель.
- Если это устройство подсоединено к усилителю мощности с регулировкой уровня входного сигнала, использование функции автоматического эквалайзера может оказаться невозможным при пониженном уровне входного сигнала усилителя мощности.
- Если это устройство подсоединено к усилителю мощности с LPF (фильтром нижних частот), выключите LPF в усилителе мощности перед использованием функции автоматического эквалайзера. Также частота среза встроенного фильтра нижних частот активного сабвуфера должна быть установлена на верхнем пределе.

- Расстояние, вычисленное компьютером, соответствует оптимальной задержке именно при данных обстоятельствах, поэтому продолжайте использовать это расчётное значение.
  - Если в салоне наблюдается сильное отражение звука, возникают задержки.
  - Если из-за LPF на активных сабвуферах или внешних усилителях возникают задержки басов.
- При использовании автоматического эквалайзера параметры звука изменяются следующим образом:
  - Регулятор баланса/уровня сигнала возвращается в центральное положение. (См. *Регулировка уровня сигнала/баланса* на стр. 55.)
  - Кривая эквалайзера переключается в режим **Flat**. (См. *Вызов кривых эквалайзера из памяти* на стр. 55.)
  - Для передних, центральных и задних громкоговорителей будет использоваться фильтр верхних частот.
- Предыдущие настройки автоматического эквалайзера будут заменены.

### Использование автоматического эквалайзера

#### 1 Остановите автомобиль в тихом месте, закройте все двери, окна и люк и выключите двигатель.

Если не заглушить двигатель, его шум может помешать правильной работе автоматического эквалайзера.

#### 2 Зафиксируйте микрофон (приобретается отдельно) в центре подголовника сиденья водителя лицевой стороной вперёд.

Результаты работы автоматического эквалайзера могут различаться в зависимости от того, где установлен микрофон. По желанию, для использования функции автоматического эквалайзера можно

установить микрофон на переднем пассажирском сиденье.

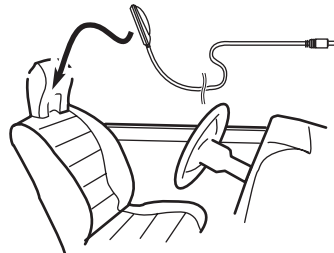

#### 3 Поверните ключ зажигания в положение ON или ACC.

Если кондиционер или обогреватель автомобиля включены, выключите их. Шум вентилятора при кондиционировании или обогреве может помешать правильной работе автоматического эквалайзера.

#### 4 Откройте меню системы.

См. раздел *Знакомство с элементами меню* на стр. 54.

#### 5 Нажмите Измерение Auto EQ, чтобы войти в режим функции автоматического эквалайзера.

#### 6 Подсоедините кабель микрофона к входному разъёму этого устройства.

(AVH-2400BT/AVH-1400DVD)

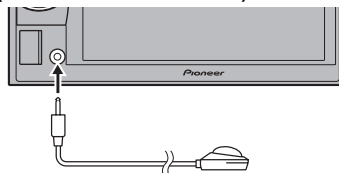

## Элементы меню

(AVH-P3400DVD)

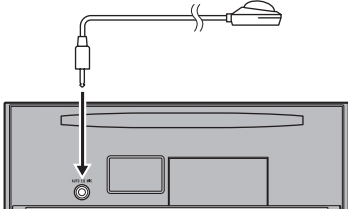

**7 Нажмите Старт, чтобы начать работу автоматического эквалайзера.**

**8 Когда начнется обратный отсчет 10 секунд. Покиньте салон автомобиля и закройте двери в течение 10 секунд.** Громкоговорители производят измерительный сигнал (шум), и начинается замер автоматического эквалайзера. По окончании выводится сообщение **Завершено**.

Если акустические характеристики салона измерить не удается, выдается сообщение об ошибке. (См. раздел *Сообщения об ошибках для автоматического эквалайзера* на стр. 113.)

- Если подключены все громкоговорители, выполнение замера занимает около девяти минут.
- Чтобы остановить работу автоматического эквалайзера, нажмите **Стоп**.

**9 Храните микрофон в перчаточном ящике или другом надежном месте.**

Если микрофон будет подвергаться воздействию прямого солнечного света в течение длительного времени, высокие температуры могут вызвать искажения, изменение цвета и вывести микрофон из строя.

**10 Нажмите ▲ (извлечь), чтобы закрыть панель.**  
(только AVH-P3400DVD)

## Меню Избранное

**1 Выведите на дисплей разделы меню, которые необходимо зарегистрировать.**

См. раздел *Знакомство с элементами меню* на стр. 54.

- Предусмотрена возможность настройки меню за исключением меню **Установки ВИДЕО**.

**2 Чтобы зарегистрировать раздел меню, нажмите на нужный раздел и удерживайте.**

- Чтобы отменить регистрацию, еще раз нажмите и удерживайте раздел меню.

**3 Откройте меню “Избранное” и выберите одно из зарегистрированных меню.**

См. раздел *Знакомство с элементами меню* на стр. 54.

### Примечание

Можно зарегистрировать до 12 разделов меню.

## Знакомство с элементами меню подключения Bluetooth

См. раздел *Основные операции* на стр. 12. Если используется сотовый телефон, который можно подключить с помощью беспроводной технологии Bluetooth, рекомендуется выполнить поиск данного устройства и установить соединение с телефона. По умолчанию установлен PIN-код **0000**. В качестве названия устройства на телефоне отобразится название данного устройства. Подробнее см. в разделе *Ввод PIN-кода для беспроводного соединения Bluetooth* на стр. 86. Более подробно об установке беспроводного соединения Bluetooth см. в руководстве по эксплуатации телефона.

### Регистрация с этого устройства

(Функция AVH-2400BT)

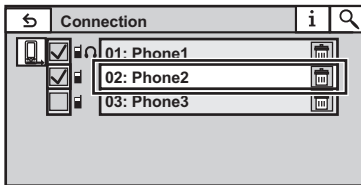

#### 1 Вывод на экран меню соединения Bluetooth.

См. раздел *Знакомство с функциями телефона Bluetooth* на стр. 30.

#### 2 С помощью Соединение выберите устройство.

#### 3 Начало поиска.



Начало поиска.

Во время поиска на дисплее отображается , а когда доступные устройства найдены - их названия или адреса устройства Bluetooth (если названия не распознаются).

- Чтобы переключаться между названиями устройств и адресами устройств Bluetooth, нажимайте на значок.



Переключение между названиями устройств и адресами устройств Bluetooth.

- Для отмены поиска нажмите **Стоп**.
- Если зарегистрировано пять устройств, отображается **Память переполнена**, и зарегистрировать другие устройства невозможно. В этом случае сначала необходимо удалить из памяти одно из зарегистрированных устройств. См. раздел стр. 85.
- Если устройство не может быть найдено, на дисплее отображается **Не найдено**. В этом случае проверьте статус устройства Bluetooth и выполните повторный поиск.

#### 4 Нажмите на название устройства, с которым необходимо установить соединение.

В ходе соединения на дисплее отображается надпись **Подключение**. Если соединение установлено, на дисплее появится индикация **Подключено**.

- На дисплее устройства появится 6-значный номер. После того, как соединение установится, номер исчезает.
- Если при установлении соединения произошла ошибка, выводится сообщение **Ошибка**. В этом случае повторите процедуру с начала.
- В качестве PIN-кода по умолчанию установлено **0000**, однако этот код можно изменить. См. *Ввод PIN-кода для беспроводного соединения Bluetooth* на стр. 86.
- Когда соединение установится, отобразится название устройства.

Чтобы разорвать соединение, нажмите на название устройства.

- Чтобы удалить зарегистрированный телефон Bluetooth, вызовите на экран сообщение **Удалить?**. Нажмите **Да**, чтобы подтвердить удаление.

## Элементы меню



Удаление зарегистрированного устройства.

- Не выключайте данное устройство во время удаления из памяти зарегистрированного телефона Bluetooth.

### Регистрация с устройства Bluetooth

(Функция AVH-2400BT)

Эта функция используется в случаях, когда невозможно установить соединение между устройством Bluetooth и данным устройством с помощью устройства Bluetooth.

#### 1 Вывод на экран меню соединения Bluetooth.

См. раздел *Знакомство с функциями телефона Bluetooth* на стр. 30.

#### 2 Нажмите Спец. устройство, чтобы выбрать специальное устройство.

- Специальными устройствами называются Bluetooth-устройства, с которыми трудно установить соединение. Если Bluetooth-устройство указано в списке специальных устройств, выберите его из списка.

#### 3 Нажмите на список специальных устройств, чтобы установить соединение.

Это устройство находится в режиме готовности к установлению соединения с устройством Bluetooth.

- Если уже зарегистрировано три устройства, отображается **Память переполнена**, и зарегистрировать другие устройства невозможно. В этом случае сначала необходимо удалить из памяти одно из зарегистрированных устройств. См. раздел стр. 85.

#### 4 Для установки соединения воспользуйтесь устройством Bluetooth.

Способ подсоединения зависит от устройства Bluetooth. См. руководство по эксплуатации устройства Bluetooth при создании соединения.

В ходе соединения на дисплее отображается надпись **Подключите телефон**.

Если соединение установлено, на дисплее появится индикация **Подключено**.

- Если при установлении соединения произошла ошибка, выводится сообщение **Ошибка**. В этом случае повторите процедуру с начала.
- Может потребоваться ввести PIN-код для данного устройства. Если для установки соединения телефону требуется PIN-код, поищите код на самом телефоне или в его сопроводительной документации.
- В качестве PIN-кода по умолчанию установлено **0000**, однако этот код можно изменить. См. *Ввод PIN-кода для беспроводного соединения Bluetooth* на стр. 86.

### Автоматическое подсоединение к устройству Bluetooth

(Функция AVH-2400BT)

Если данная функция включена, соединение между устройством Bluetooth и данным устройством будет устанавливаться автоматически всякий раз, когда оба устройства находятся в пределах нескольких метров друг от друга.

По умолчанию эта функция включена.

#### 1 Вывод на экран меню соединения Bluetooth.

См. раздел *Знакомство с функциями телефона Bluetooth* на стр. 30.

#### 2 Для включения функции автоматического соединения нажмите **Автосоединение**.

Если устройство Bluetooth находится в режиме готовности к установке беспроводного соединения Bluetooth, соединение с данным устройством будет установлено автоматически.

- Чтобы отключить функцию автоматического соединения, нажмите **Автосоединение** еще раз.

Если при установлении соединения произошла ошибка, появляется сообщение **“Автоподключение не возможно. Попробовать снова?”**. Чтобы возобновить соединение, нажмите **Yes**.

**3** Когда ключ зажигания снова будет переведен в положение АСС, соединение установится автоматически.

### Включение функции видимости

(Функция AVH-2400BT)

Данная функция позволяет другим устройствам распознавать данное устройство. По умолчанию эта функция включена.

#### 1 Вывод на экран меню соединения Bluetooth.

См. раздел *Знакомство с функциями телефона Bluetooth* на стр. 30.

#### 2 Нажмите Видимость, чтобы выключить функцию видимости.

- Чтобы включить функцию видимости, нажмите Видимость еще раз.

### Отображение адреса устройства Bluetooth

(Функция AVH-2400BT)

На данном устройстве можно отобразить адрес устройства Bluetooth.

#### 1 Вывод на экран меню соединения Bluetooth.

См. раздел *Знакомство с функциями телефона Bluetooth* на стр. 30.

#### 2 Нажмите Инф. об устройстве, чтобы отобразить информацию об устройстве.

Отображается адрес устройства Bluetooth.

### Ввод PIN-кода для беспроводного соединения Bluetooth

(Функция AVH-2400BT)

Чтобы подключить устройство Bluetooth к ресиверу посредством беспроводной технологии Bluetooth, необходимо ввести PIN-код на устройстве Bluetooth для подтверждения соединения. По умолчанию установлен код 0000, но его можно изменить с помощью этой функции.

#### 1 Вывод на экран меню соединения Bluetooth.

См. раздел *Знакомство с функциями телефона Bluetooth* на стр. 30.

#### 2 Нажмите Ввод PIN кода, чтобы выбрать Ввод PIN кода.

#### 3 Введите PIN-код с помощью кнопок от 0 до 9.

#### 4 После ввода PIN-кода (до 8 цифр) сохраните его в памяти устройства.



Сохранение PIN-кода в памяти устройства.



## Элементы меню

### Знакомство в использовании меню настройки Тема

См. раздел *Основные операции* на стр. 12.

### Выбор цвета подсветки

Данное устройство оснащено многоцветной подсветкой.

### Выбор запрограммированного цвета подсветки

Можно выбрать цвет подсветки из списка цветов.

#### 1 Перейдите в меню Тема.

См. раздел *Основные операции* на стр. 12.

#### 2 Нажмите Подсветка, а затем на нужный цвет в списке.

### Настройка цвета подсветки

#### 1 Перейдите в меню Тема.

См. раздел *Основные операции* на стр. 12.

#### 2 Нажмите Подсветка, а затем Custom.

#### 3 Переход в пользовательское меню.



Переход в пользовательское меню.

#### 4 Нажимайте на шкалу цветов, чтобы отрегулировать цвет.

#### 5 Чтобы точно отрегулировать цвет, нажимайте ◀ или ▶.

#### 6 Нажмите и удерживайте значок, чтобы сохранить отрегулированный цвет в памяти устройства.



Сохранение отрегулированного цвета в памяти устройства.

Выбранный цвет сохранен в памяти. Этот цвет будет вызван из памяти при следующем нажатии на тот же значок.

### Выбор цвета экранного меню

Цвет экранного меню можно изменять.

#### 1 Перейдите в меню Тема.

См. раздел *Основные операции* на стр. 12.

#### 2 Нажмите Экран.

#### 3 Нажмите на значок нужного цвета в списке.

### Выбор фоновой заставки экрана

Для каждого источника сигнала можно выбрать собственную заставку.

#### 1 Перейдите в меню Тема.

См. раздел *Основные операции* на стр. 12.

#### 2 Нажмите Фон.

#### 3 Выберите нужную настройку.

- Если в устройстве не сохранено файлов JPEG, фотографию выбрать нельзя. О сохранении файлов JPEG см. в разделе *Захват изображения в файлах JPEG* на стр. 46. ▣

## Регулировка положения отклика сенсорных панелей (калибровка сенсорной панели)

Если вам кажется, что сенсорные кнопки на экране отклонились от нормального положения и неправильно реагируют при прикосновении, необходимо отрегулировать положения отклика сенсорной панели. Предусмотрено два способа настройки: 4-точечная регулировка – прикосновение к четырем углам экрана; и 16-точечная регулировка – выполняется точная настройка по всему полю экрана.

- При настройке касайтесь экрана осторожно. Слишком сильное нажатие может повредить сенсорную панель. Не используйте острые предметы, такие как шариковая ручка или механический карандаш. Они могут повредить экран.
- Если отрегулировать сенсорную панель надлежащим образом не удастся, обратитесь к местному дилеру компании Pioneer.

### 1 Выключение устройства.

См. раздел *Основные операции* на стр. 12.

### 2 Нажмите HOME для перехода к 16-точечной настройке.

Появится экран 16-точечной регулировки сенсорной панели.

- Для отмены настройки нажмите и удерживайте кнопку HOME.

### 3 Осторожно коснитесь центра значка + на экране.

После того как вы коснетесь всех значков, данные о настроенном положении сохраняются в памяти.

- Во время сохранения данных о настройке не выключайте двигатель.

### 4 Чтобы завершить настройку, нажмите и удерживайте кнопку HOME.

## Использование дополнительного источника сигнала (AUX)

С помощью данного устройства можно управлять внешними устройствами, например, видеоманитофоном или портативными устройствами (приобретаются отдельно). При подключении внешнего устройства оно автоматически определяется как дополнительный (AUX) источник сигнала и распознается как AUX.

### Способы подключения дополнительных устройств (AUX)

К данному устройству можно подключать дополнительные устройства.

### Кабель с мини-штекером (AUX)

*При подключении дополнительного устройства с помощью кабеля с мини-штекером* Устройства iPod и портативные аудио/видеоплееры можно подключить к данному устройству с помощью кабеля с мини-штекером.

- Если iPod с функцией воспроизведения видео подключен к данному устройству с помощью 4-контактного кабеля, оснащенного 3,5-мм штекером (например, CD-V150M), то Вы сможете воспроизводить видеофайлы, записанные на подключенном iPod.
- Можно подключить портативный аудио/видеоплеер с помощью 4-контактного кабеля RCA, оснащенного 3,5 мм штекером (приобретается отдельно). Однако, в зависимости от используемого кабеля, может потребоваться поменять местами красный (правый аудиоканал) и желтый (видео) кабели для правильного воспроизведения аудио- и видеосигналов.



## Другие функции

- Вставьте мини-штекер стереокабеля в гнездо AUX (вспомогательный вход) этого устройства.

См. раздел *Установка* на стр. 90.

См. раздел *Описание элементов устройства* на стр. 11. 

## Использование внешнего устройства













(Функция AVH-P3400DVD)

Под внешним устройством понимается изделие компании Pioneer, например, из числа будущих моделей. Хотя оно и не поддается в качестве источника сигнала, данное устройство позволяет управлять основными функциями двух внешних устройств. При наличии двух подключенных внешних устройств это устройство автоматически присваивает им категории "внешнее устройство 1" и "внешнее устройство 2".

Ниже дано описание основных функций внешнего устройства. Операции различаются в зависимости от типа подключенного внешнего устройства. Более подробную информацию об этих функциях см. в инструкции по эксплуатации внешнего устройства.

## Основные операции

Следующие функции различаются в зависимости от типа подключенного внешнего устройства. Более подробную информацию об этих функциях см. в инструкции по эксплуатации подключенного внешнего устройства.

	Переключение между автоматическим и ручным режимом.
	
	Переключение между видео и аудио.
	
	Изменение режима экрана. См. раздел <i>Изменение формата экрана</i> на стр. 47.
	Переключение кривых эквалайзера. См. раздел <i>Использование эквалайзера</i> на стр. 55. Для включения или выключения автоматического эквалайзера нажмите и удерживайте более двух секунд. См. раздел <i>Использование автоматического эквалайзера</i> на стр. 56.
	
	Действия отличаются в зависимости от подключенного внешнего устройства.
	
	Функции с 1 по 4 Действия отличаются в зависимости от подключенного внешнего устройства.
	
	
	
	Использование функций, присвоенных кнопкам от 1 до 6. Действия отличаются в зависимости от подключенного внешнего устройства.

## Подключение устройств



### ПРЕДУПРЕЖДЕНИЕ

- Во избежание несчастных случаев и нарушения законодательства запрещается просмотр видео на передних сиденьях во время движения автомобиля. Также задние дисплеи должны быть установлены так, чтобы не отвлекать внимание водителя.
- В некоторых странах или штатах просмотр изображений на дисплее в транспортном средстве даже пассажирами может быть противозаконным. Там, где действуют такие законодательные акты, они должны соблюдаться, и функции DVD данного устройства не должны использоваться.



### ВНИМАНИЕ

- Компания PIONEER не рекомендует устанавливать и производить обслуживание дисплея самостоятельно. При самостоятельной установке или обслуживании данного изделия существует опасность поражения электрическим током или получения иных травм. Для установки или обслуживания дисплея обращайтесь к техническим специалистам, авторизованным компанией Pioneer.
- Закрепите все провода при помощи зажимов или изоляционной ленты. Не оставляйте оголенные провода без изоляции.
- Запрещается просверливать отверстия в отсеке двигателя для подключения желтого провода дисплея к аккумуляторной батарее автомобиля. С течением времени от вибрации двигателя может нарушиться изоляция провода в точке выхода из пассажирского отсека и входа в отсек двигателя. Особое внимание необходимо уделить креплению провода.
- Не допускайте наматывания провода микрофона вокруг колонки рулевого управления или рычага переключения передач. Это очень опасно! Установите это устрой-

ство таким образом, чтобы оно не затрудняло вождение.

- Убедитесь, что кабели не касаются движущихся частей автомобиля, например, рычага переключения передач, стояночного тормоза или механизма регулировки положения сидения.
- Не укорачивайте кабели. Это может вызвать неисправность цепи защиты.



### ПРЕДУПРЕЖДЕНИЕ

- **СВЕТЛО-ЗЕЛЕНЫЙ ПРОВОД У РАЗЪЕМА ПИТАНИЯ РАСПОЗНАЕТ, ОСТАНОВЛЕН ЛИ АВТОМОБИЛЬ И ДОЛЖЕН БЫТЬ ПОДСОЕДИНЕН К ВЫКЛЮЧАТЕЛЮ СТОЯНОЧНОГО ТОРМОЗА СО СТОРОНЫ ИСТОЧНИКА ПИТАНИЯ. НЕПРАВИЛЬНОЕ ПОДСОЕДИНЕНИЕ ИЛИ ИСПОЛЬЗОВАНИЕ ДАННОГО ПРОВОДА МОЖЕТ ЯВЛЯТЬСЯ НАРУШЕНИЕМ ДЕЙСТВУЮЩЕГО ЗАКОНОДАТЕЛЬСТВА И МОЖЕТ СТАТЬ ПРИЧИНОЙ СЕРЬЕЗНЫХ ТРАВМ ИЛИ УЩЕРБА ИМУЩЕСТВУ.**

### Важно

- Данное устройство не может быть установлено в транспортном средстве, в котором для ключа зажигания не предусмотрено положение ACC (аксессуары).



Положение ACC



Положение ACC отсутствует

- Эксплуатация данного устройства в условиях, отличных от описанных ниже, может привести к пожару или сбою в работе устройства.
  - Транспортные средства с 12-вольтовым аккумулятором и заземлением отрицательного полюса.
  - Громкоговорители с 50 Вт (выходная мощность) и от 4 Ω до 8 Ω (сопротивление).

## Установка

- Во избежание короткого замыкания, перегрева или неисправностей обязательно соблюдайте следующие указания.
  - Перед установкой отсоедините отрицательную клемму аккумулятора.
  - Закрепите провода при помощи зажимов или изоляционной ленты. Для защиты проводки изолируйте провода в местах их соприкосновения с металлическими деталями.
  - Разместите все кабели в удалении от подвижных деталей, таких как рычаг переключения передач и направляющие сидений.
  - Разместите все кабели в удалении от нагреваемых деталей, таких как решетка обогревателя.
  - Запрещается подключать желтый провод дисплея к аккумуляторной батарее автомобиля через сверленное отверстие в отсеке двигателя.
  - Изолируйте концы всех не подсоединенных кабелей изоляционной лентой.
  - Не укорачивайте кабели.
  - Никогда не срезайте изоляцию со шнура питания данного устройства с целью подачи питания на другое устройство. Допустимая нагрузка кабеля по току ограничена.
  - Используйте предохранитель с указанными параметрами.
  - Запрещается напрямую заземлять отрицательный вывод громкоговорителя.
  - Запрещается связывать вместе отрицательные кабели нескольких громкоговорителей.
- При включении питания устройства управляющий сигнал подается через синевый провод. Подключите этот провод к клемме пульта управления внешнего усилителя мощности или клемме реле управления антенны с электроприводом (макс. 300 мА 12 В постоянного тока). Если автомобиль оборудован встроенной в оконное стекло антенной, подсоедините провод к клемме питания усилителя антенны.
- Запрещается подсоединять синевый кабель к клемме питания внешнего усилителя мощности. Также запрещается подсоединять данный провод к клемме питания антенны с электроприводом. В противном случае может возникнуть утечка тока аккумуляторной батареи или иная неисправность.
- Разъемы IP-BUS маркируются разными цветами. Следите за тем, чтобы цвет подсоединяемого кабеля соответствовал цвету разъема.
- Черный кабель является заземляющим. Заземляющие кабели данного устройства и других устройств (особенно устройств, предназначенных для эксплуатации при больших токах, таких как усилитель мощности) должны монтироваться отдельно. В противном случае их случайное отсоединение может привести к пожару или неисправности.

Подключение шнура питания

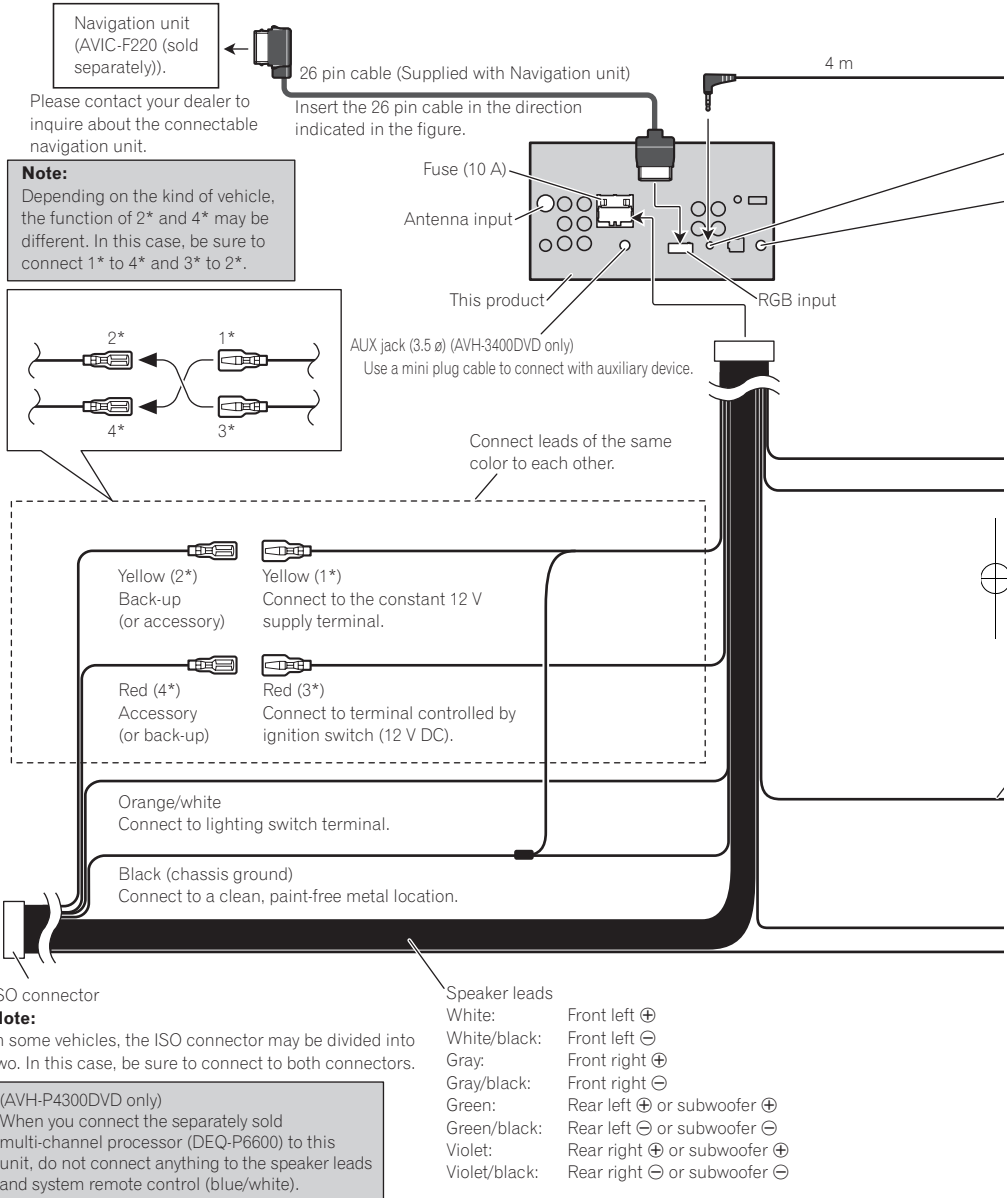

## Установка



Microphone (AVH-2400BT only)

Microphone input (AVH-2400BT only)

Wired remote input

Hard-wired remote control adaptor can be connected (sold separately).

Violet/white

Of the two lead wires connected to the back lamp, connect the one in which the voltage changes when the gear shift is in the REVERSE (R) position. This connection enables the unit to sense whether the car is moving forwards or backwards.

Yellow/black

If you use an equipment with Mute function, wire this lead to the Audio Mute lead on that equipment. If not, keep the Audio Mute lead free of any connections.

## Connection method



1. Clamp the lead.

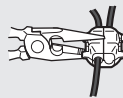

2. Clamp firmly with needle-nosed pliers.

**Note:**

- The position of the parking brake switch depends on the vehicle model. For details, consult the vehicle Owner's Manual or dealer.

Light green

Used to detect the ON/OFF status of the parking brake. This lead must be connected to the power supply side of the parking brake switch.

Blue/white

Connect to system control terminal of the power amp (max. 300 mA 12 V DC).

Blue/white (5\*)

Blue/white (6\*)

Connect to auto-antenna relay control terminal (max. 300 mA 12 V DC).

The pin position of the ISO connector will differ depending on the type of vehicle. Connect 5\* and 6\* when Pin 5 is an antenna control type. In another type of vehicle, never connect 5\* and 6\*.

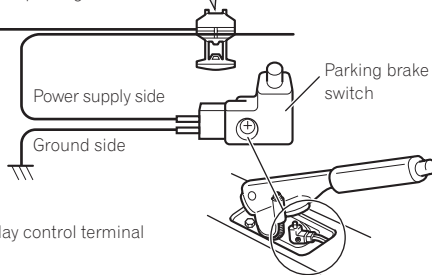
**Notes:**

- Change the initial setting of this unit (refer to the Operation Manual).
- The subwoofer output of this unit is monaural.
- When using a subwoofer of 70 W ( $2\Omega$ ), be sure to connect with Violet and Violet/black leads of this unit. Do not connect anything to Green and Green/black leads.

**При подключении к усилителю мощности (продается отдельно)**

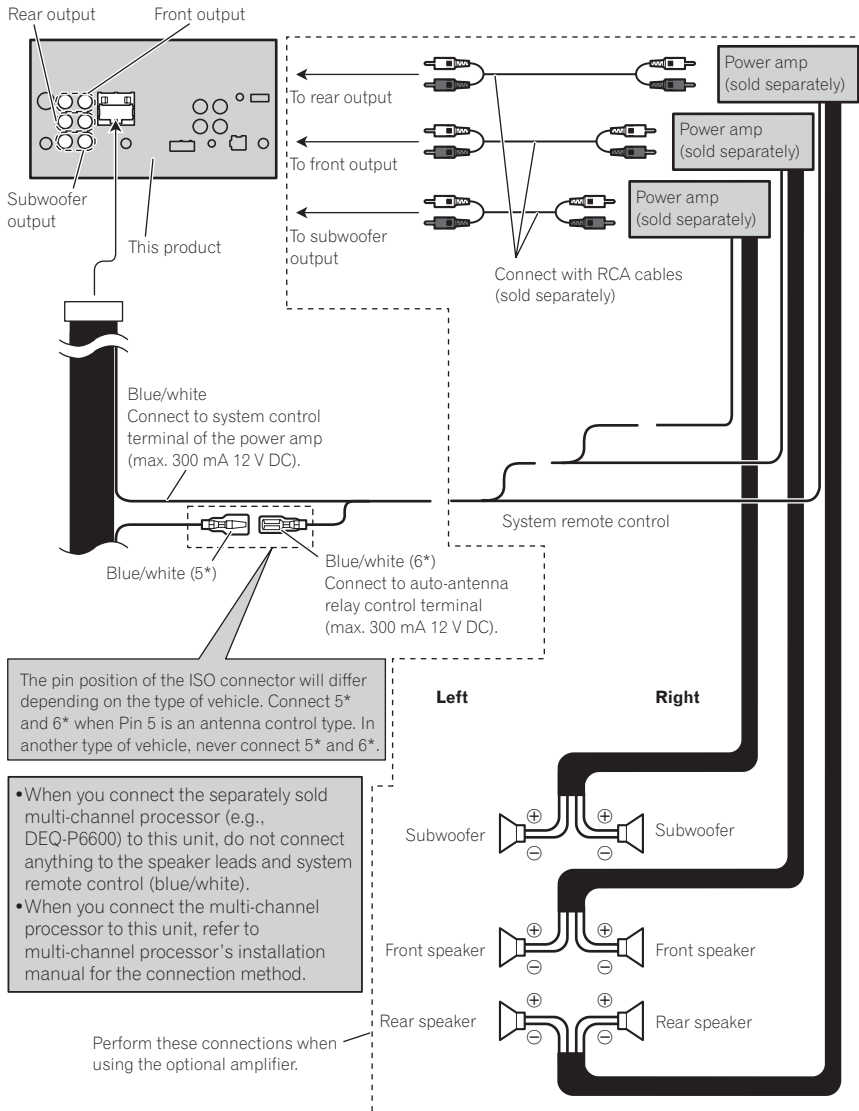

# Установка

## Подключение системы (только AVH-P3400DVD)

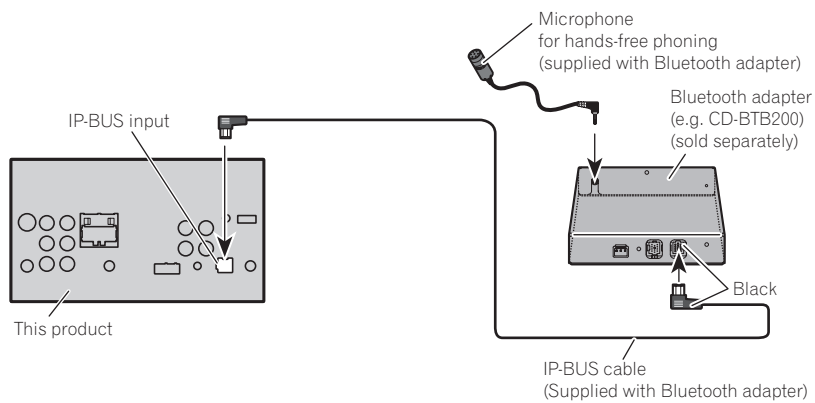

### При подключении с помощью дополнительного кабеля CD-IU201V (только для AVH-P3400DVD)

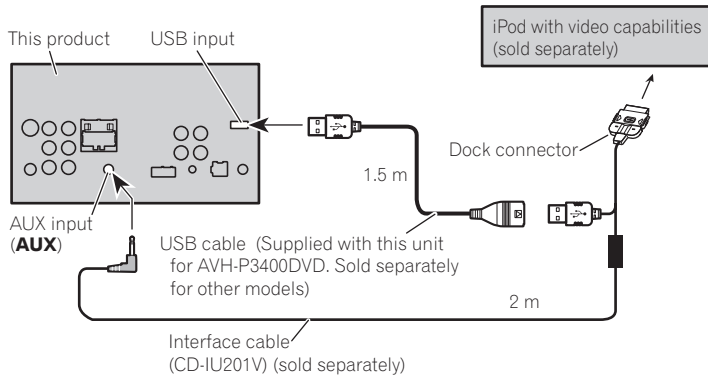





### При подключении многоканального процессора (только AVH-P3400DVD)

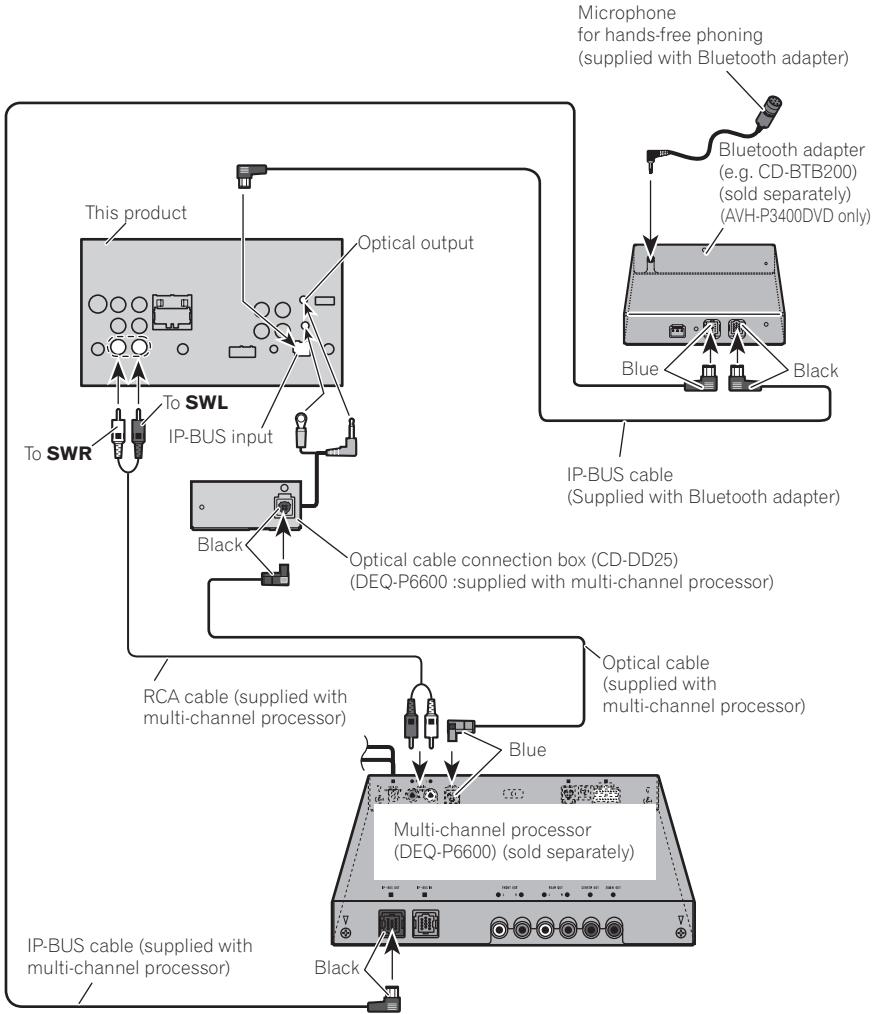

## Установка

### При подключении внешнего видеос устройства и дисплея

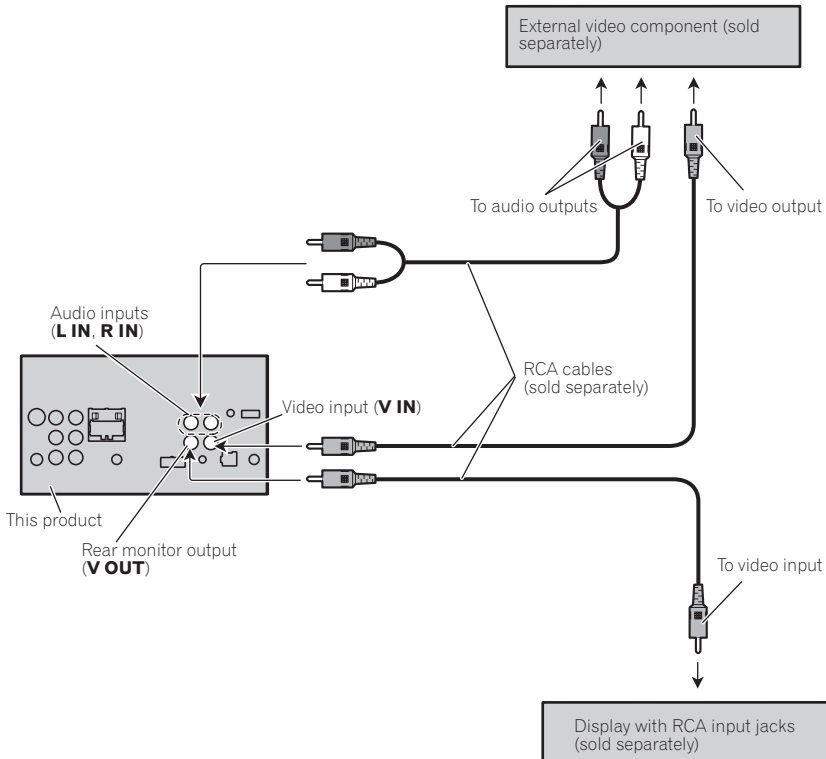

- При подключении внешнего видеос устройства необходимо изменить настройку **AV вход** в меню системы. См. раздел *Настройка аудио/видеовхода* на стр. 75.

### При использовании дисплея, подключенного к видеовыходу для задних сидений

Видеовыход и аудиовыход для задних сидений предназначены для подключения дисплея, на котором пассажиры задних сидений могут смотреть DVD и т.п.



#### ПРЕДУПРЕЖДЕНИЕ

- ЗАПРЕЩАЕТСЯ устанавливать дисплей в месте, доступном обзору водителя во время движения.

## При подключении камеры заднего обзора

Если рычаг коробки передач находится в положении REVERSE (R), устройство автоматически переключается на изображение заднего вида. Необходимо правильно настроить параметр **Полярность камеры** в системном меню. Подробную информацию о настройке см. в разделе *Настройка камеры заднего обзора (задней камеры)* на стр. 78.

Переключиться на изображение заднего вида можно и с помощью сенсорной кнопки. Подробнее см. в разделе *Основные операции* на стр. 12.

**⚠ ПРЕДУПРЕЖДЕНИЕ**  
ИСПОЛЬЗОВАТЬ ВХОД ТОЛЬКО ДЛЯ КАМЕР ЗАДНЕГО ОБЗОРА, ПЕРЕДАЮЩИХ ЗЕРКАЛЬНОЕ ИЗОБРАЖЕНИЕ. В ПРОТИВНОМ СЛУЧАЕ ВОЗМОЖНО ПОЛУЧЕНИЕ ТРАВМЫ ИЛИ ПОВРЕЖДЕНИЕ ОБОРУДОВАНИЯ.

### ⚠ ВНИМАНИЕ

- Необходимо использовать камеру, передающую зеркальное изображение.
- Изображение с камеры может быть зеркальным.
- Камера заднего обзора позволяет следить за прицепом, а также контролировать положение автомобиля при парковке задним ходом. Запрещается использование камеры в развлекательных целях.
- Объекты, видимые на дисплее, могут фактически быть ближе или дальше, чем кажется.

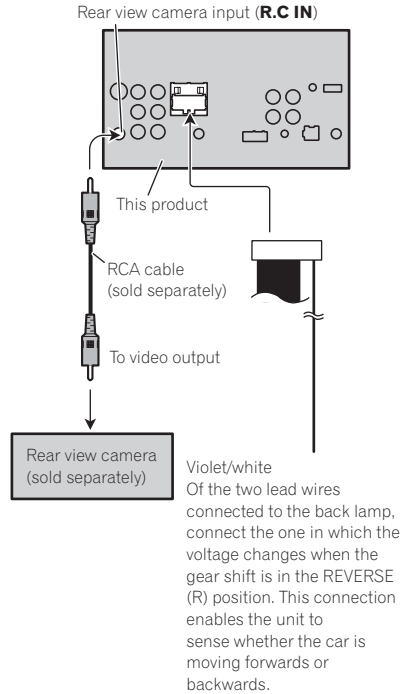

## Установка

### Подключение и установка муфты для оптических кабелей

#### **⚠ ПРЕДУПРЕЖДЕНИЕ**

- Не устанавливайте муфту в местах, где она может препятствовать работе устройств безопасности, таких как подушки безопасности. В противном случае существует опасность летального исхода.
- Не устанавливайте муфту в местах, где она может препятствовать работе тормоза. В противном случае возможна авария.
- Надежно закрепите муфту для оптических кабелей с помощью ленты-“липучки” или хомута с фиксатором. При слабом креплении создаются помехи вождению, что может стать причиной аварии.

#### **⚠ ВНИМАНИЕ**

- При установке устройства используйте только детали, входящие в комплект поставки. Использование других деталей может привести к повреждению или самопроизвольному демонтажу устройства, что может стать причиной аварии или других проблем.
- Не устанавливайте устройство рядом с дверями, где на него может попасть дождевая вода. Попадание воды в устройство может вызвать задымление или возгорание.

### Подключение оптического кабеля

#### 1 Подключите оптический кабель и кабель заземления к основному устройству.

Подключайте оптический кабель так, чтобы он не выступал из основного устройства (см. иллюстрацию). Закрепите кабель заземления по выступу на задней панели основного устройства.

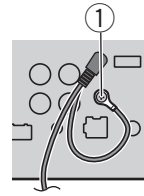

① Винт

#### 2 Подсоедините оптический кабель к муфте для оптических кабелей.

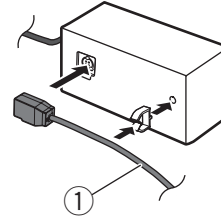

① Оптический кабель

### Установка муфты для оптических кабелей

#### ● При установке муфты с помощью ленты-“липучки”

Установите муфту с помощью ленты-“липучки” в свободном пространстве блока управления.

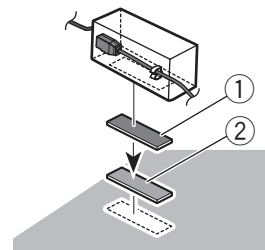

① Лента-липучка (крючковая)

② Лента-липучка (петельная)

● **При установке муфты с помощью хомута с фиксатором**

Обмотайте оптический кабель и муфту изоляционной лентой и закрепите вместе со шнуром питания с помощью хомута с фиксатором.

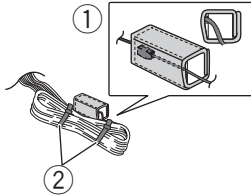

- ① Обмотайте изоляционной лентой
- ② Закрепите с помощью хомута с фиксатором ■

## Установка

### Установка

#### Примечания

- Перед окончательной установкой проверьте все соединения и системы.
- Не используйте детали, не разрешенные производителем к использованию, поскольку это может стать причиной неисправностей.
- Уточните у дилера компании, требует ли установка сверления отверстий или внесения иных изменений в конструкцию автомобиля.
- Не устанавливайте данное устройство в местах, где оно может:
  - помешать управлению автомобилем.
  - травмировать пассажира при внезапной остановке автомобиля.
- Не устанавливайте дисплей в местах, где он может (i) закрывать обзор водителю, (ii) препятствовать нормальной работе систем автомобиля или устройств обеспечения безопасности, таких как подушки безопасности, кнопки аварийной сигнализации, или (iii) создавать водителю помехи при управлении автомобилем.
- Перегрев полупроводникового лазера приведет к его выходу из строя. Разместите все кабели в удалении от нагревающихся деталей, таких как решетка обогревателя.
- Оптимальной является установка устройства под углом менее  $30^\circ$ .

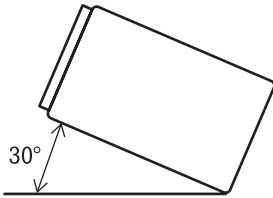

- При установке необходимо обеспечить эффективный отвод тепла, оставив достаточное пространство за задней панелью и закрепив свободные кабели так, чтобы они не закрывали вентиляционные отверстия.

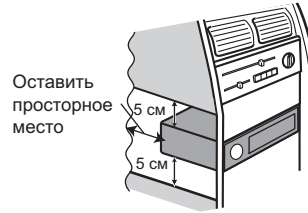

- На некоторых автомобилях данное устройство нельзя установить корректно. В этом случае используйте набор для установки ADT-VA133 (приобретается отдельно).

### Перед установкой данного устройства

- Снимите кронштейн.

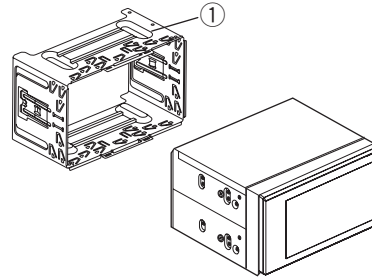

- ① Кронштейн  
(входит в комплект поставки)

## Установка с кронштейном

### 1 Установите кронштейн на приборную панель.

После установки кронштейна на приборную панель выберите подходящие фиксаторы приборной панели, исходя из толщины материала приборной панели, и подогните их. (С помощью верхних и нижних фиксаторов закрепите данное устройство как можно надежнее. Для надежной фиксации устройства необходимо подогнуть фиксаторы на 90 градусов.)

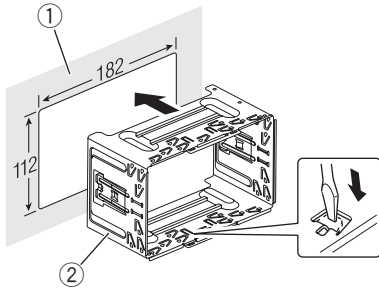

- ① Приборная панель
- ② Кронштейн  
(входит в комплект поставки)

### 2 Установите устройство.

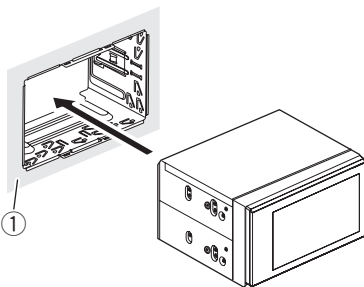

- ① Приборная панель

## Установка с помощью резьбовых отверстий на боковых панелях устройства

- Крепление устройства на заводской установочный кронштейн.

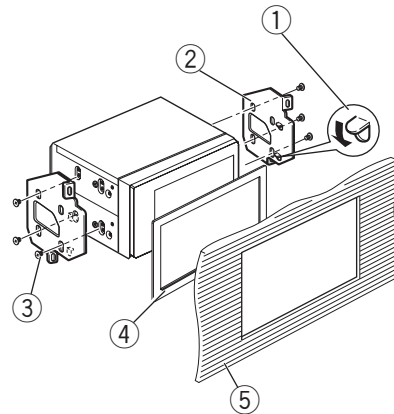
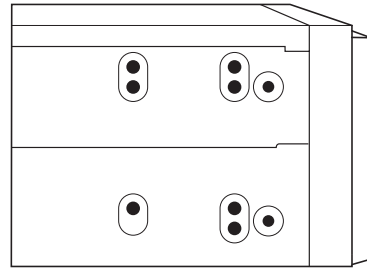

- ① Подогните зажим, если он мешает установке.
- ② Заводской установочный кронштейн
- ③ Самонарезающий винт (5 мм × 8 мм)
- ④ Рамка

В некоторых автомобилях между данным устройством и приборной панелью может образоваться зазор. Чтобы заполнить зазор, используйте рамку, входящую в комплект поставки.

- ⑤ Приборная панель или консоль



## Установка

### Демонтаж устройства

#### 1 Снимите рамку.

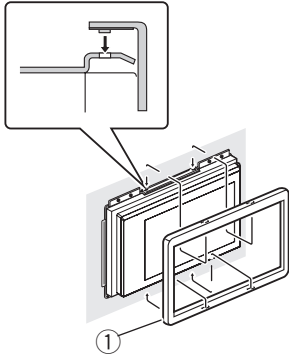

#### ① Декоративная рамка

- Снятие передней панели облегчает доступ к декоративной рамке.

#### 2 Вставьте прилагаемые экстракторы с обеих сторон устройства до щелчка.

#### 3 Вытяните устройство из приборной панели автомобиля.

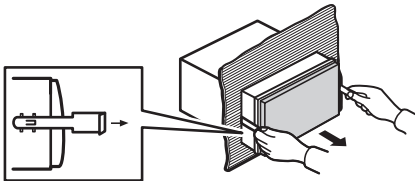

### Установка микрофона (только для AVH-2400BT)

#### ⚠ ВНИМАНИЕ

Не допускайте наматывания провода микрофона вокруг колонки рулевого управления или рычага переключения передач. Это очень опасно! Установите это устройство таким образом, чтобы оно не затрудняло вождение.

#### Примечание

Установите микрофон в таком положении, чтобы он мог уловить голос человека, управляющего системой.

### При установке микрофона на солнцезащитном козырьке

#### 1 Установите микрофон на держателе микрофона.

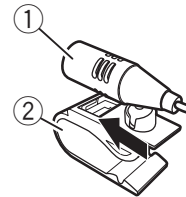

#### ① Микрофон

#### ② Держатель микрофона

#### 2 Установите держатель микрофона на солнцезащитном козырьке.

Установите держатель микрофона при поднятом солнцезащитном козырьке. (Опускание козырька приведет к ухудшению идентификации голоса при использовании голосовых команд.)

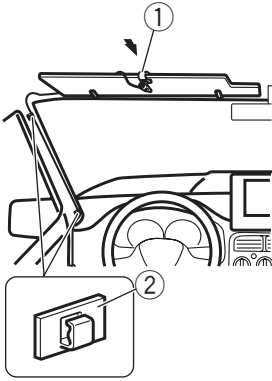

- ① Держатель микрофона
- ② Зажим

При необходимости используйте зажимы для закрепления кабеля в салоне автомобиля (продаются отдельно).

### При установке микрофона на колонке рулевого управления

#### 1 Установите микрофон на держателе микрофона.

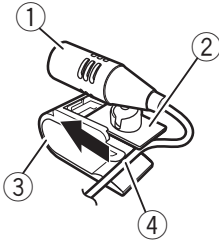

- ① Микрофон
  - ② База микрофона
  - ③ Держатель микрофона
  - ④ Уложите провод микрофона в канавку.
- Микрофон можно установить без использования держателя. В этом случае отсоедините базу микрофона от держателя. Для этого сдвиньте базу микрофона.

#### 2 Установите держатель микрофона на внутренней стороне колонки рулевого управления.

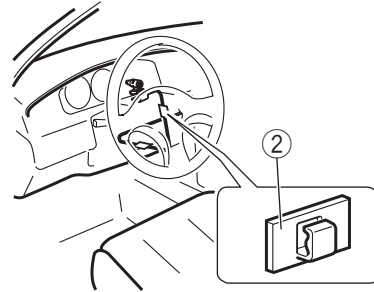
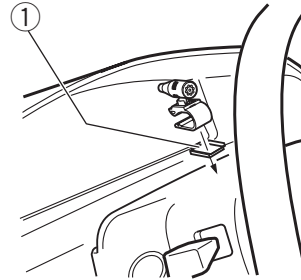

- ① Двусторонняя клейкая лента
- ② Зажим

При необходимости используйте зажимы для закрепления кабеля в салоне автомобиля (продаются отдельно).

### Регулировка угла микрофона

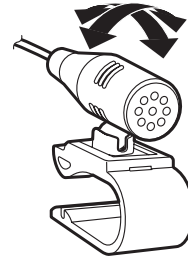

Угол микрофона можно регулировать. ▣

## Дополнительная информация

### Устранение неисправностей

#### Общие

Признак	Причина	Действие (Постраничный указатель)
Питание не включается. Устройство не работает.	Неправильно подключены кабели и разъемы.	Проверьте еще раз правильность всех соединений.
	Перегорел предохранитель.	Устраните причину и замените предохранитель. Устанавливайте предохранитель требуемого номинала.
Не работает управление с помощью пульта дистанционного управления. Устройство работает неправильно даже при нажатии соответствующих кнопок на пульте дистанционного управления.	Недостаточный заряд батарейки.	Вставьте новую батарейку.
	Отдельные операции недоступны при работе с некоторыми дисками.	Попробуйте те же операции на другом диске.
Воспроизведение не начинается.	Диск загрязнен.	Очистите диск.
	Диски данного типа не воспроизводятся данным устройством.	Проверьте тип диска.
	Диск не поддерживается данной видеосистемой.	Установите диск, поддерживаемый видеосистемой.

Признак	Причина	Действие (Постраничный указатель)
Нет звука. Уровень громкости не увеличивается.	Неправильно подключены кабели.	Правильно подключите кабели.
	Устройство в режиме воспроизведения неподвижных изображений, замедленного или покадрового воспроизведения.	Нет звука при воспроизведении неподвижных изображений, замедленном или покадровом воспроизведении.
Изображение отсутствует.	Не подключен кабель стояночного тормоза.	Подключите кабель стояночного тормоза и включите стояночный тормоз.
	Не включен стояночный тормоз.	Подключите кабель стояночного тормоза и включите стояночный тормоз.
Отображается значок  , и воспроизведение не начинается.	Данная операция запрещена для этого диска.	Операция невозможна.
	Данная операция не совместима со структурой этого диска.	Операция невозможна.
Изображение останавливается (включается пауза), и устройство не функционирует.	Во время воспроизведения произошел сбой считывания данных.	Остановите, а затем вновь включите воспроизведение.
Нет звука. Уровень громкости слишком низкий.	Низкий уровень громкости.	Отрегулируйте уровень громкости.
	Включен аттенюатор.	Отключите аттенюатор.

## Дополнительная информация

Признак	Причина	Действие (Постраничный указатель)
Пропуски в воспроизведении изображения и звука.	Устройство плохо закреплено.	Закрепите устройство должным образом.
	Размер файла и скорость передачи данных превышают рекомендованные.	Создайте файл DivX, соответствующий рекомендованному размеру и скорости передачи данных.
Неправильный формат изображения, изображение растянуто.	Для дисплея выбран неправильный формат изображения.	Выберите правильное значение для своего дисплея. (стр. 72)
При переключении ключа зажигания в положение ON (или ACC) слышен звук привода.	Устройство проворачивает, загружен ли диск.	Это не является неисправностью.
Отсутствует изображение на дисплее. Невозможно использовать кнопки сенсорной панели.	Камера заднего обзора не подключена.	Подключите камеру.
	Выбрана неправильная настройка для <b>Полярность камеры</b> .	Нажмите и удерживайте <b>HOME</b> , чтобы вернуться к дисплею источника сигнала, а затем выберите правильную настройку для <b>Полярность камеры</b> . (стр. 79)
При изменении дисплея отображается <b>No xxxx</b> (например, <b>No Title</b> ).	Текстовая информация отсутствует.	Переключите дисплей или включите воспроизведение другой дорожки/файла.
Вложенные папки не воспроизводятся.	Выбран режим повторного воспроизведения папки.	Выберите диапазон повторного воспроизведения еще раз.

Признак	Причина	Действие (Постраничный указатель)
Диапазон повторного воспроизведения самопроизвольно меняется.	Во время повторного воспроизведения выбрана другая папка.	Выберите диапазон повторного воспроизведения еще раз.
	Во время повторного воспроизведения файла использовалась функция поиска дорожки или ускоренной перемотки вперед/назад.	Выберите диапазон повторного воспроизведения еще раз.
<b>DVD</b>		
Признак	Причина	Действие (Постраничный указатель)
Воспроизведение не начинается.	Код региона на вставленном диске отличается от кода региона данного устройства.	Вставьте диск с кодом региона, совпадающим с кодом региона данного устройства.
Выводится сообщение о блокировке доступа, и воспроизведение не начинается.	Активирована функция блокировки доступа.	Отключите блокировку доступа или измените ее уровень. (стр. 73)
Невозможно отменить блокировку доступа.	Неправильный код.	Введите правильный код. (стр. 73)
	Вы забыли код.	Нажмите <b>C</b> 10 раз, чтобы отменить код.
Невозможно переключить язык звукового сопровождения (и язык субтитров).	Воспроизводимый DVD не содержит звукового сопровождения на разных языках.	Невозможно выбрать язык звукового сопровождения, не содержащийся на диске.
	Переключение возможно только для параметров, указанных в меню диска.	Переключите язык через меню диска.

## Дополнительная информация

Признак	Причина	Действие (Постраничный указатель)
Нет субтитров.	Воспроизводимый DVD не содержит субтитров.	Невозможно отобразить субтитры, если они не записаны на диске.
	Переключение возможно только для параметров, указанных в меню диска.	Переключите язык через меню диска.
Не выполняется воспроизведение с настройками языка звукового сопровождения и субтитров, выбранными в меню <b>Установки ВИДЕО</b> .	Воспроизводимый DVD не содержит звукового сопровождения или субтитров на выбранном языке.	Невозможно выбрать язык звукового сопровождения, если он не содержится на диске.
Невозможно переключить ракурс.	Воспроизводимый DVD не содержит сцен с несколькими ракурсами.	Невозможно переключить ракурс, если DVD не содержит сцен, снятых с разных ракурсов.
	Вы пытаетесь переключить ракурс в сцене, не содержащей дополнительных ракурсов.	Переключайте ракурсы при просмотре сцен, записанных в разных ракурсах.
Изображение при воспроизведении чрезвычайно нечеткое/искаженное и темное.	Некоторые диски содержат сигнал для предотвращения копирования.	Поскольку данное устройство поддерживает функцию защиты от аналогового копирования, то при воспроизведении дисков с такой защитой на некоторых дисплеях возможно появление на изображении горизонтальных полос или других помех. Это не является неисправностью.

### Video CD

Признак	Причина	Действие
Невозможно открыть меню PBC (контроля воспроизведения).	Воспроизводимый диск Video CD не поддерживает функции PBC.	Данная операция недоступна для дисков Video CD, не имеющих функции PBC.
Повторное воспроизведение, поиск дорожки и поиск по времени невозможны.	Воспроизводимый диск Video CD поддерживает функцию PBC.	Данная операция недоступна для дисков Video CD, поддерживающих функцию PBC.

### iPod

Признак	Причина	Действие
iPod работает с ошибками.	Неправильно подключены кабели.	Отключите кабель от iPod. После появления на дисплее главного меню iPod заново подключите iPod и перезагрузите его.
	Устаревшая версия прошивки iPod.	Обновите версию прошивки iPod.
Звук с iPod прослушать нельзя.	Если одновременно используются подключения Bluetooth и USB, направление вывода звука может меняться автоматически.	Для смены направления вывода звука используйте iPod.

## Дополнительная информация

### Аудиоплеер/телефон Bluetooth

Признак	Причина	Действие
Не воспроизводится звук с устройства Bluetooth, используемого в качестве источника сигнала.	Подключенный через Bluetooth телефон занят звонком.	Воспроизведение звука возобновится после завершения звонка.
	Подключенный через Bluetooth телефон используется.	Не используйте в это время телефон.
	С помощью подключенного через Bluetooth телефона был произведен и сразу сброшен звонок. В результате этого соединение между данным устройством и мобильным телефоном было завершено неправильно.	Восстановите соединение между устройством Bluetooth и мобильным телефоном.

### Многоканальный процессор

Признак	Причина	Действие (Постраничный указатель)
Нет звука. Уровень громкости не увеличивается.	Неправильно подключены оптоволоконные кабели.	Правильно подключите кабели.
Даже многоканальный звук выводится только на два канала.	В настройках цифрового выхода установлено значение <b>Линейн.РСМ.</b>	Обычно в настройках цифрового выхода устанавливается значение <b>Прямой.</b> (стр. 75)

### Сообщения об ошибках

Для обращения к торговому представителю или в ближайший сервисный центр Pioneer обязательно запомните сообщение об ошибке.

### Тюнер

Сообщение	Причина	Действие
<b>No Data Provided</b>	Устройство не может получить информацию об имени исполнителя/названии композиции.	Переместитесь в другое местоположение с более устойчивым приемом.
<b>No Data</b>	Это устройство не получает название программы услуг.	Переместитесь в другое местоположение с более устойчивым приемом.

### DVD

Сообщение	Причина	Действие
<b>Different Region Disc</b>	Код региона на диске отличается от кода региона устройства.	Установите DVD-диск с соответствующим кодом региона.
<b>Error-02-XX/FF-FF</b>	Диск загрязнен.	Очистите диск.
	Диск поцарапан.	Замените диск.
	Диск загружен верхней стороной вниз.	Убедитесь, что диск установлен правильно.
<b>Unplayable Disc</b>	Электрическая или механическая неисправность.	Поверните ключ зажигания в положение OFF, а затем обратно в положение ACC.
	Диски такого типа не производятся данным устройством.	Установите диск, совместимый с данным устройством.
<b>Protect</b>	На диске отсутствуют файлы, которые можно воспроизвести.	Замените диск.
	Все файлы на диске защищены технологией DRM.	Замените диск.
<b>Skipped</b>	Диск содержит файлы, защищенные технологией DRM.	Выберите аудиофайл, не закодированный Windows Media DRM 9/10.

## Дополнительная информация

Сообщение	Причина	Действие
<b>TEMP</b>	Температура устройства выходит за пределы нормального рабочего диапазона.	Подождите, пока температура устройства опустится до допустимого уровня.
<b>Лицензия интеллекта.</b>	Количество произведений для видео по запросу (VOD) формата DivX, находящегося на загруженном в устройство диске, исчерпано.	Выберите файл допустимого типа.
<b>Видеоразрешение не поддерживается</b>	Вставленный диск содержит файл высокой четкости DivX/MPEG-1/MPEG-2/MPEG-4.	Выберите файл допустимого типа.
<b>Ошибка записи flash</b>	Флэш-память устройства, используемая для временного хранения информации, заполнена.	Выберите файл допустимого типа.
<b>Нет авторизации для воспроизведения DivX с защитой</b>	Регистрационный код DivX не авторизован поставщиком DivX VOD.	Зарегистрируйте данное устройство у поставщика содержимого VOD формата DivX.
<b>Неподдержив. файл</b>	Данное устройство не поддерживает воспроизведение файлов такого типа.	Выберите файл допустимого типа.
<b>Format Read</b>	Иногда происходит задержка между началом воспроизведения и появлением звука.	Звук появится, когда с дисплея исчезнет сообщение.
<b>Видеоформат не поддерживается</b>	Частота кадров файла DivX превышает 30 кадров/с.	Выберите файл допустимого типа.

Сообщение	Причина	Действие
<b>Аудиоформат не поддерживается</b>	Данное устройство не поддерживает файлы такого типа.	Выберите файл допустимого типа.

### Внешнее запоминающее устройство (USB)

Сообщение	Причина	Действие
<b>Unplayable File</b>	Данное устройство не поддерживает воспроизведение файлов такого типа.	Выберите файл допустимого типа.
	Композиции отсутствуют.	Перенесите аудиофайлы в портативный аудиоплеер/запоминающее устройство USB и подключите его.
	На подключенном запоминающем устройстве USB включена функция защиты от копирования.	Отключите функцию защиты от копирования в соответствии с инструкцией по эксплуатации запоминающего устройства USB.
<b>Format Read</b>	Иногда происходит задержка между началом воспроизведения и появлением звука.	Звук появится, когда с дисплея исчезнет сообщение.
<b>Skipped</b>	Подключенный портативный аудиоплеер/запоминающее устройство USB содержит файлы формата WMA, защищенные технологией Windows Media™ DRM 9/10.	Выберите аудиофайл, не закодированный Windows Media DRM 9/10.

## Дополнительная информация

Сообщение	Причина	Действие
<b>Protect</b>	Все файлы на подключенном портативном аудиоплеере/запоминающем устройстве USB защищены технологией Windows Media DRM 9/10.	Перенесите на портативный аудиоплеер/запоминающее устройство USB аудиофайлы, не защищенные технологией Windows Media DRM 9/10, и подключите его.
<b>Incompatible USB</b>	Подключенное устройство USB не поддерживается данным устройством.	Подключите портативный аудиоплеер или запоминающее устройство USB, совместимое с запоминающими устройствами класса USB Mass Storage.
	Устройство USB не отформатировано в FAT16 или FAT32.	Устройство USB должно быть отформатировано в FAT16 или FAT32.
<b>Check USB</b>	Короткое замыкание на разьеме USB или в кабеле USB.	Убедитесь, что разъем USB или кабель USB не заземлен и не поврежден.
	Потребляемая сила тока портативного USB аудиоплеера/запоминающего устройства USB превышает максимально допустимую.	Отключите портативный аудиоплеер/запоминающее устройство USB и не используйте его. Поверните ключ зажигания в положение OFF, затем в положение ACC или ON, и подключите портативный аудиоплеер/запоминающее устройство USB.
<b>Error-02-9X/-DX</b>	Сбой связи.	Выполните одну из следующих операций. –Выключите и вновь включите зажигание. –Отключите портативный аудиоплеер/запоминающее устройство USB. –Выберите другой источник сигнала. Затем вновь подключите портативный аудиоплеер/запоминающее устройство USB.
<b>Лицензия интеллекта.</b>	Подключенное внешнее запоминающее устройство содержит данные VOD формата DivX, срок действия которых истек.	Выберите файл допустимого типа.
<b>Видеоразрешение не поддерживается</b>	Вставленное внешнее устройство содержит файл высокой четкости DivX/MPEG-1/MPEG-2/MPEG-4.	Выберите файл допустимого типа.
<b>Ошибка записи flash</b>	Флэш-память устройства, используемая для временного хранения информации, заполнена.	Выберите файл допустимого типа.
<b>Нет авторизации для воспроизведения DivX с защитой</b>	Регистрационный код DivX не авторизован поставщиком DivX VOD.	Зарегистрируйте данное устройство у поставщика содержимого VOD формата DivX.



## Дополнительная информация

Сообщение	Причина	Действие
<b>Format Read</b>	Иногда происходит задержка между началом воспроизведения и появлением звука.	Звук появится, когда с дисплея исчезнет сообщение.
<b>Видеоформат не поддерживается</b>	Частота кадров файла DivX превышает 30 кадров/с.	Выберите файл допустимого типа.
<b>Аудиоформат не поддерживается</b>	Данное устройство не поддерживает файлы такого типа.	Выберите файл допустимого типа.

### iPod

Сообщение	Причина	Действие
<b>Format Read</b>	Иногда происходит задержка между началом воспроизведения и появлением звука.	Звук появится, когда с дисплея исчезнет сообщение.
<b>Error-02-6X/-9X/-DX</b>	Сбой связи.	Отключите кабель от iPod. После появления на дисплее главного меню iPod заново подключите iPod и перезагрузите его.
	Сбой iPod.	Отключите кабель от iPod. После появления на дисплее главного меню iPod заново подключите iPod и перезагрузите его.
<b>Error-02-67</b>	Устаревшая версия прошивки iPod.	Обновите версию прошивки iPod.
<b>Stop</b>	Композиции отсутствуют.	Загрузите композиции на iPod.
	В текущем списке отсутствуют композиции.	Выберите список, содержащий музыкальные композиции.
<b>Не найдено</b>	Композиций не найдено.	Загрузите композиции на iPod.

### Bluetooth

Сообщение	Причина	Действие
<b>Error-10</b>	Сбой питания модуля Bluetooth данного устройства.	Поверните ключ зажигания в положение OFF, а затем в положение ACC или ON. Если после этого снова появится сообщение об ошибке, свяжитесь с дилером или ближайшим сервисным центром Pioneer.

## Сообщения об ошибках для автоматического эквалайзера

Если использование автоматического эквалайзера невозможно, на дисплее может появиться сообщение об ошибке. В этом случае сверьтесь с таблицей, приведенной ниже, в которой перечислены описания проблем и рекомендуемые способы их устранения. Проверьте возможный источник ошибки и повторите попытку.

Сообщение	Причина	Действие
<b>Ошибка. Микрофон.</b>	Микрофон не подключен.	Подключите микрофон (приобретается отдельно) в соответствующее гнездо.

## Дополнительная информация

Сообщение	Причина	Действие
<b>Ошибка. xxxх кол.</b>	Микрофон не фиксирует контрольный сигнал громкоговорителя.	<ul style="list-style-type: none"> <li>Убедитесь, что громкоговорители подключены правильно.</li> <li>Отрегулируйте уровень входного сигнала усилителя, подключенного к громкоговорителям.</li> <li>Подключите микрофон (приобретается отдельно) в соответствующее гнездо.</li> </ul>
<b>Ошибка. Шумно.</b>	Уровень окружающих шумов слишком высок.	<ul style="list-style-type: none"> <li>Остановите автомобиль в тихом месте, выключите двигатель, кондиционер и обогреватель.</li> <li>Правильно настройте микрофон.</li> </ul>
<b>Проверьте батарею.</b>	Не поступает питание с аккумуляторной батареи на данное устройство.	<ul style="list-style-type: none"> <li>Правильно подключите аккумуляторную батарею.</li> <li>Проверьте напряжение батареи.</li> </ul>

## Значение сообщений

Сообщение	Значение
Изображение может быть зеркальным.	Компания Pioneer рекомендует использовать камеру, которая выдает зеркальное изображение. В противном случае изображение на экране будет перевернутым.

## Список индикаторов

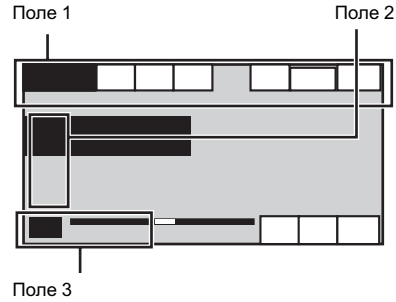

### Поле 1



Указывает на то, что вещание на выбранной частоте ведется в стереорежиме.



Указывает на то, что подключен телефон Bluetooth.

**Dolby D**

Указывает, что используется цифровой формат Dolby Digital.

**MPEG-A**

Указывает, что используется цифровой формат MPEG Audio.

**LPCM**

Указывает, что используется цифровой формат Linear PCM.

**48k16**

Указывает частоту дискретизации.

**DTS**

Указывает, что используется цифровой формат DTS.

**1 ch**

**1+1ch**

**2 ch**

**Mch**

Показывает аудиоканал.

## Дополнительная информация

**PBC On**

Указывает, что воспроизводится диск с включенной функцией PBC (контроль воспроизведения).



- Указывает на то, что подключен сотовый телефон.
- Показывает, что входящий вызов был принят в ваше отсутствие и еще не проверен.
- Не отображается для вызовов, поступивших, когда сотовый телефон был отключен от данного устройства.



Показывает уровень заряда аккумулятора сотового телефона.

- Указываемый индикатором уровень заряда батареи может отличаться от фактического.
- Если информации о заряде батареи нет, то в области индикатора заряда батареи ничего не отображается.



Показывает уровень мощности сигнала сотового телефона.

**Auto EQ**

Указывает на то, что включена функция автоматического эквалайзера.



Показывает, что производится поиск композиции/видеоролика по алфавиту.



Показывает выбранный язык звукового сопровождения.



Показывает выбранный язык субтитров.



Показывает выбранный ракурс.



Показывает выбранный аудиовыход.

## Поле 2



Показывает название текущего диска CD text.



Показывает название композиции, если принимается соответствующий тег.  
Показывает название текущей композиции на диске CD text.  
Показывает название текущей композиции при воспроизведении файлов MP3/WMA/AAC.



Показывает текущий комментарий.



Показывает название текущей радиостанции.



Показывает имя исполнителя, если принимается соответствующий тег.  
Показывает имя исполнителя текущей дорожки/композиции на диске CD text.  
Показывает имя исполнителя текущей композиции при воспроизведении файлов MP3/WMA/AAC.



Показывает информацию о сотовом телефоне.



Показывает информацию об основном телефоне.



Показывает информацию о домашнем телефоне.



Показывает информацию о рабочем телефоне.



Показывает информацию о другом телефоне.



Показывает название категории.



Показывает название текущей папки, содержащей файлы MP3/WMA/AAC.

## Дополнительная информация



Показывает название текущего файла MP3/WMA/AAC.



Показывает номер предварительной настройки текущей радиостанции.



Показывает текущий канал.

### Поле 3



Показывает номер текущей главы.



Показывает номер текущего раздела.



Показывает время воспроизведения.



Показывает жанр текущей дорожки/композиции.

**DEMO**

Показывает, что включен демонстрационный режим.



## Рекомендации по обращению с изделием

### Диски и проигрыватель

Используйте только диски, на которые нанесен один из следующих логотипов.



Используйте диски диаметром 12 см. Не используйте диски диаметром 8 см и адаптеры для воспроизведения таких дисков.

Используйте только обычные круглые диски. Не используйте диски необычной формы.



В щель для загрузки можно вставлять только диски DVD-R/RW и CD-R/RW.

Не используйте диски с трещинами, отколотыми краями, деформированные диски и диски с другими повреждениями. Они могут повредить проигрыватель.

Не закрытые для записи диски CD-R/CD-RW воспроизвести нельзя.

Не прикасайтесь к записанной поверхности дисков.

Когда диски не используются, храните их в футлярах.

Не приклеивайте этикетки, не пишите и не наносите химические вещества на поверхность дисков.

Для чистки диска протрите его мягкой тканью от центра к краю.

## Дополнительная информация

Конденсация может временно ухудшить работу проигрывателя. Оставьте его для адаптации к более высокой температуре примерно на час. Удалите влагу с дисков с помощью мягкой ткани.

Диски могут не воспроизводиться из-за их характеристик, формата, приложения, при помощи которого выполнялась запись, условий воспроизведения, условий хранения и других факторов.

Толчки от неровностей дороги могут вызвать прерывание воспроизведения диска.

Перед использованием дисков ознакомьтесь с мерами предосторожности при обращении с ними.

Некоторые DVD-диски не поддерживают определенные функции.

Некоторые диски DVD могут не воспроизводиться вообще.

Диски формата DVD-RAM не воспроизводятся.

Данное устройство не поддерживает воспроизведение дисков формата AVCHD (Advanced Video Codec High Definition, кодек видео высокого разрешения). Не вставляйте в устройство диски, записанные в формате AVCHD, поскольку извлечение диска может оказаться невозможным.

При использовании дисков, на поверхность которых могут наноситься этикетки, изучите инструкции и предупреждения для этих дисков. Установка и извлечение некоторых дисков могут быть невозможны. Использование таких дисков может привести к повреждению оборудования. Не приклеивайте на диски этикетки и другие материалы.

- Это может деформировать диски, в результате чего их воспроизведение будет невозможным.
- Этикетки могут отклеиться во время воспроизведения и затруднить извлечение дисков, а также повредить оборудование.

### Внешнее запоминающее устройство (USB)

В зависимости от типа внешнего запоминающего устройства (USB) могут возникнуть следующие проблемы.

- Управление функциями может отличаться.
- Запоминающее устройство может не распознаваться.
- Файлы могут не воспроизводиться корректно.

### Запоминающее устройство USB

Подключение через USB-концентратор не поддерживается.

Не подключайте другие устройства, кроме запоминающих устройств USB.

При движении автомобиля надежно закрепите запоминающее устройство USB на пол, где оно может застрять под педалью тормоза или акселератора.

Некоторые запоминающие устройства USB могут создавать помехи при приеме радиосигнала.

Защищенные авторским правом композиции, записанные на устройствах USB, воспроизвести нельзя.

Портативный плеер USB/запоминающее устройство USB нельзя подключить к данному устройству через USB-концентратор.

Память на запоминающем устройстве USB, имеющая разделы, не может использоваться с данным устройством.

Некоторые типы портативных плееров USB/запоминающих устройств USB могут не распознаваться, либо аудиофайлы могут воспроизводиться некорректно.

Не оставляйте портативный USB аудиоплеер/запоминающее устройство USB на прямом солнечном свете на длительное время. Это может привести к неисправностям в работе устройства под воздействием высокой температуры.

### iPod

Чтобы устройство функционировало надлежащим образом, подключите iPod с помощью кабеля dock connector непосредственно к данному устройству.

При движении автомобиля надежно закрепите iPod. Не роняйте iPod на пол, где он может застрять под педалью тормоза или акселератора.

## Дополнительная информация

### Настройки iPod

- При подключении iPod к данному устройству эквалайзер iPod автоматически отключается, что обеспечивает оптимальное звучание. При отключении iPod для эквалайзера автоматически выбирается предыдущая настройка.
- При использовании данного устройства отключение функции повторного воспроизведения на iPod невозможно. Если iPod подключен к данному устройству, будет автоматически выбран режим повтора всех композиций.

Текстовая информация несовместимого формата, сохраненная на iPod, не будет отображаться на дисплее данного устройства.

### Диски DVD-R/RW

Воспроизведение DVD-R/RW дисков в формате Video (режим видео), запись на которых не была завершена, невозможно.

Воспроизведение дисков DVD-R/RW может быть невозможно из-за характеристик диска, царапин или грязи на диске, либо из-за наличия грязи, конденсата, и т.д. на линзах этого устройства.

Воспроизведение дисков, записанных на компьютере, может оказаться невозможным в зависимости от настроек программного обеспечения и конфигурации системы. (За подробностями обращайтесь к производителю программного обеспечения.)

### Диски CD-R/RW

При использовании компакт-дисков CD-R/RW возможно воспроизведение только дисков, запись на которых была полностью завершена.

Воспроизведение музыкальных дисков CD-R/RW, записанных на записывающем устройстве для музыкальных компакт-дисков или на персональном компьютере, может оказаться невозможным из-за характеристик диска, царапин или грязи на диске, а также из-за наличия грязи, конденсата и т.д. на линзах устройства.

Воспроизведение дисков, записанных на компьютере, может оказаться невозможным в зависимости от настроек программного обеспечения и конфигурации системы. (За подробностями обращайтесь к производителю программного обеспечения.)

Воспроизведение дисков CD-R/RW может стать невозможным из-за воздействия прямого солнечного света, высоких температур или условий их хранения в машине.

Названия и другая текстовая информация, записанная на диске CD-R/RW, может не отображаться этим устройством (в случае аудиоданных (CD-DA)).

### Диски формата DualDisc

DualDisc – это двусторонние диски для записи аудиоданных на CD с одной стороны и видеоданных на DVD – с другой.

На данном устройстве возможно воспроизведение стороны DVD двойных дисков. Однако, поскольку сторона CD двойных дисков физически несовместима с общим стандартом компакт-дисков, она может не воспроизводиться данным устройством.

Частая загрузка и извлечение двойного диска может привести к появлению на нем царапин. Серьезные царапины могут создать проблемы при воспроизведении диска на данном устройстве. В некоторых случаях двойной диск может застревать в щели загрузки дисков. Во избежание такой ситуации рекомендуется воздержаться от использования двойных дисков в данном устройстве.

За более подробной информацией о двойных дисках обращайтесь к соответствующим производителям.

### Файлы с изображениями в формате JPEG

JPEG – это сокращение от Joint Photographic Experts Group, оно означает стандарт технологии сжатия неподвижного изображения.

Файлы совместимы с неподвижными изображениями формата Baseline JPEG и EXIF 2.1 с разрешением до 8 192 × 7 680. (Формат EXIF наиболее широко используется в цифровых фотокамерах.)

Воспроизведение файлов формата EXIF, обработанных на компьютере, может оказаться невозможным.

Устройство несовместимо с прогрессивным форматом JPEG.

## Дополнительная информация

### Видеофайлы формата DivX

В зависимости от состава информации файла, такой как количество аудиопотоков или размер файла, воспроизведение диска может происходить с небольшой задержкой.

Некоторые операции могут быть недоступны из-за состава информации файлов формата DivX.

Нормальное воспроизведение файлов формата DivX гарантируется только при условии, что такие файлы были загружены с сайта партнера DivX. Файлы формата DivX, загруженные из других источников, могут воспроизводиться неправильно.

Операции с файлами лицензии на управление цифровыми правами (DRM) не будут доступны до начала воспроизведения.

Рекомендуемый размер файла: не более 2 Гб при скорости передачи не более 2 Мбит/с.

Для воспроизведения содержимого VOD (видео по запросу) формата DivX необходимо зарегистрировать идентификационный код данного устройства у поставщика содержимого VOD формата DivX. Информацию об идентификационном коде см. в разделе *Отображение регистрационного кода содержимого VOD формата DivX®* на стр. 74.

Более подробную информацию о формате DivX можно получить на веб-сайте:  
<http://www.divx.com/>

### Видеофайлы MPEG-1/MPEG-2/MPEG-4

Время, прошедшее с начала воспроизведения, отображается некорректно.

#### Важно

- При присвоении имени файлу JPEG добавляйте соответствующее расширение имени файла (.jpg, .jpeg, .jpe или .jfif).
- Это устройство воспроизводит файлы с расширением (.jpg, .jpeg, .jpe или .jfif) как файлы JPEG. Во избежание неисправностей не используйте эти расширения для файлов других форматов, кроме JPEG. 

### Поддержка сжатых файлов (диск, USB)

#### WMA

Расширение: .wma

Скорость передачи данных: от 5 кбит/с до 320 кбит/с (постоянная), переменная

Частота дискретизации: от 8 кГц до 48 кГц

Windows Media Audio Professional, Lossless, Voice/DRM Stream/Stream с поддержкой видео: не поддерживается

#### MP3

Расширение: .mp3

Скорость передачи данных: от 8 кбит/с до 320 кбит/с (постоянная), переменная

Частота дискретизации: от 8 кГц до 48 кГц (32 кГц, 44,1 кГц, 48 кГц пиковая)

Совместимая версия ID3: 1.0, 1.1, 2.2, 2.3 (теги ID3 версии 2.x имеют приоритет над версией 1.x.)

Списки воспроизведения M3u: не поддерживаются

MP3i (интерактивный MP3), mp3 PRO: не поддерживаются

#### AAC

Совместимый формат: файлы AAC, преобразованные при помощи iTunes

Расширение: .m4a

Частота дискретизации: от 8 кГц до 44,1 кГц

Скорость передачи данных: от 8 кбит/с до 320 кбит/с

Apple Lossless: не поддерживается

Файлы формата AAC, приобретенные в онлайн-магазине iTunes Store ( расширение .m4p): не поддерживаются

## Дополнительная информация

### Совместимость с форматом DivX

Совместимый формат: видеоформат DivX, не противоречащий стандартам DivX

Расширения: .avi или .divx

Формат DivX Ultra: не поддерживается

Формат DivX Ultra: не поддерживается

Файлы формата DivX без видеоданных: не поддерживаются

DivX plus: не поддерживается

Совместимые аудиокодеки: MP2, MP3, Dolby Digital

LPCM: не поддерживается

Скорость передачи данных: от 8 кбит/с до 320 кбит/с (постоянная), переменная

Частота дискретизации: от 8 кГц до 48 кГц

Совместимое расширение внешнего файла субтитров: .srt

### Видеофайлы MPEG-1/MPEG-2/MPEG-4

Расширения: .mpeg или .mpg (MPEG-1/MPEG-2), .avi (MPEG-4)

Совместимые аудиокодеки: MP2 (MPEG-1/MPEG-2), MP2, MP3, Dolby Digital (MPEG-4)

H.264 (MPEG-4AVC): не поддерживается

LPCM: не поддерживается

Скорость передачи данных: от 8 кбит/с до 320 кбит/с (постоянная), переменная

Частота дискретизации: от 8 кГц до 48 кГц

### Дополнительная информация

Некоторые символы имени файла (включая расширение) или папки могут не отображаться.

Это устройство может неверно воспроизводить некоторые файлы формата WMA в зависимости от приложений, использованных для их записи.

При начале воспроизведения аудиофайлов, содержащих изображения, и файлов с запоминающего устройства USB, содержащего разветвленные иерархии папок, может происходить небольшая задержка.

### Диск

Количество воспроизводимых папок: не более 700

Воспроизводимые файлы: до 999 для CD-R/RW

Воспроизводимые файлы: до 3 500 для DVD-R/RW

Файловая система: ISO 9660 уровень 1 и 2, Romeo, Joliet, UDF 1.02 (DVD-R/RW)

Воспроизведение нескольких сессий: поддерживается

Пакетный формат записи: не поддерживается

Независимо от продолжительности паузы между композициями в изначальной записи, при воспроизведении дисков со сжатыми аудиофайлами между композициями будут короткие паузы.

### Внешнее запоминающее устройство (USB)

Воспроизведение папок: до 6 000 (до 700 для форматов DivX, MPEG-1, MPEG-2, MPEG-4)

Количество воспроизводимых файлов: не более 65 535, не более 1 000 в одной папке

Воспроизведение защищенных от копирования файлов: не поддерживается

Внешнее запоминающее устройство (USB), содержащее разделы: воспроизводится только первый раздел, содержащий доступные для воспроизведения файлы.

Мультимедийные карты (MMC) не поддерживаются.



### ВНИМАНИЕ

- Компания Pioneer не несет ответственности за потерю данных на запоминающем устройстве/портативном аудиоплеере USB, даже если эти данные будут потеряны во время использования данного устройства.



## Дополнительная информация

- Компания Pioneer не гарантирует совместимости со всеми устройствами USB и не несет ответственности за любую потерю данных на мультимедийных плеерах, смартфонах и других устройствах при использовании с данным изделием.
- Не оставляйте диски/внешние запоминающие устройства (USB) или iPod в местах, где они могут быть подвергнуты воздействию высоких температур. ▣

## Поддержка iPod

Данное устройство поддерживает только перечисленные ниже модели iPod. Совместимые версии ПО для iPod также указаны ниже. Более старые версии могут не поддерживаться.

Изготовлено для

- iPod touch 4-го поколения (версия программного обеспечения 4.3.1)
- iPod touch 3-го поколения (версия программного обеспечения 4.0)
- iPod touch 2-го поколения (версия программного обеспечения 4.0)
- iPod touch 1-го поколения (версия программного обеспечения 3.1.3)
- iPod classic 160GB (версия программного обеспечения 2.0.4)
- iPod classic 120GB (версия программного обеспечения 2.0.1)
- iPod classic (версия программного обеспечения 1.1.2)
- iPod с поддержкой видео (версия программного обеспечения 1.3)
- iPod nano 6-го поколения (версия программного обеспечения 1.0)
- iPod nano 5-го поколения (версия программного обеспечения 1.0.2)
- iPod nano 4-го поколения (версия программного обеспечения 1.0.4)
- iPod nano 3-го поколения (версия программного обеспечения 1.1.3)
- iPod nano 2-го поколения (версия программного обеспечения 1.1.3)
- iPod nano 1-го поколения (версия программного обеспечения 1.3.1)
- iPhone 4 (версия программного обеспечения 4.1)
- iPhone 3GS (версия программного обеспечения 4.1)
- iPhone 3G (версия программного обеспечения 4.1)
- iPhone (версия программного обеспечения 3.1.3)

В зависимости от версии программного обеспечения или поколения iPod некоторые функции могут быть недоступны.

Функции iPod могут различаться в зависимости от версии программного обеспечения.

Для подключения iPod с разъемом Dock Connector требуется соответствующий USB-кабель.

## Дополнительная информация

Если используется интерфейсный кабель Pioneer CD-IU51V/CD-IU201V/CD-IU201V, свяжитесь с дилером, чтобы получить дополнительную информацию.

Если используется интерфейсный кабель Pioneer CD-IU51V/CD-IU201V, свяжитесь с дилером, чтобы получить дополнительную информацию.

Информацию о совместимости файлов/форматов см. в руководствах к iPod.

Аудиокниги, подкасты: поддерживаются

### **⚠ ВНИМАНИЕ**

Компания Pioneer не несет ответственности за потерю данных на iPod, даже если эти данные будут потеряны во время использования данного устройства.

## Последовательность воспроизведения аудиофайлов

Пользователь не может назначать номера папок и устанавливать последовательность воспроизведения с помощью данного устройства.

### Пример иерархии



### Диск

Последовательность выбора папок и других действий может отличаться в зависимости от кодировки или программного обеспечения, использованного для записи.

## Внешнее запоминающее устройство (USB)

Файлы воспроизводятся в той последовательности, в которой они записаны на внешнем запоминающем устройстве (USB).

Для выбора алгоритма воспроизведения рекомендуется выполнить следующие действия.

- ① Присвойте файлам имена с цифрами, определяющими последовательность воспроизведения (например, 001xxx.mp3 и 099yuu.mp3).
- ② Поместите эти файлы в папку.
- ③ Сохраните папку, в которой содержатся файлы, на внешнем запоминающем устройстве (USB).

Учитывайте, что в некоторых системных средах невозможно установить порядок воспроизведения.

Последовательность воспроизведения файлов на портативном аудиоплеере USB может изменяться и зависит от типа плеера.

## Правильное использование дисплея

### **⚠ ВНИМАНИЕ**

- При попадании жидкостей или посторонних предметов внутрь данного устройства немедленно отключите питание и свяжитесь с дилером или с ближайшим сервисным пунктом PIONEER. Запрещается использовать устройство в таком состоянии, поскольку это может привести к пожару, поражению электрическим током или стать причиной иных неполадок.

## Дополнительная информация

- Если Вы заметили дым, странный звук или запах, или любые другие признаки некорректной работы дисплея, немедленно отключите питание и свяжитесь с дилером или с ближайшим сервисным пунктом PIONEER. Использование данного устройства в таком состоянии может привести к необратимым повреждениям системы.
- Запрещается разбирать или видоизменять данное устройство, поскольку компоненты высокого напряжения внутри него создают риск поражения электрическим током. Свяжитесь с дилером или с ближайшим сервисным пунктом PIONEER для проведения осмотра, настроек или ремонта устройства.

### Рекомендации по обращению с дисплеем

- При использовании сенсорной панели касаться экрана можно только пальцами. Экран можно легко поцарапать.
- Если подвергать дисплей воздействию прямого солнечного света в течение длительного времени, он нагреется до высокой температуры, что может привести к повреждению ЖК-экрана. По возможности оберегайте дисплей от воздействия прямого солнечного света.
- Дисплей следует использовать в диапазоне температур от  $-10^{\circ}\text{C}$  до  $+60^{\circ}\text{C}$ . В случае эксплуатации при температурах за пределами указанного диапазона в работе дисплея могут быть сбои.
- ЖК экран данного устройства открыт, чтобы его было лучше видно внутри автомобиля. Во избежание повреждений экрана не надавливайте на него с силой.
- Во избежание образования царапин не надавливайте на ЖК экран с большим усилием.

### Жидкокристаллический (ЖК) экран

- Тепло от обогревателя может повредить ЖК экран, а прохладный воздух из кондиционера может вызвать образование конденсата внутри дисплея и привести к его повреждению.
- На ЖК-экране могут появиться маленькие черные или белые (яркие) точки. Это обусловлено характеристиками ЖК экрана и не является признаком неисправности.
- При использовании мобильного телефона старайтесь не подносить антенну близко к дисплею, чтобы избежать помех при передаче изображения: точек, цветных полос и т. д.

### Светодиодная подсветка

- При низких температурах использование светодиодной подсветки может привести к задержке начала воспроизведения и ухудшению качества изображения. По мере роста температуры качество изображения должно улучшиться.
- Для защиты светодиодной подсветки дисплей будет затемняться в следующих условиях:
  - При попадании прямого солнечного света
  - Рядом с вентиляционным отверстием
- Срок службы светодиодной подсветки составляет более 10 000 часов работы. Однако использование устройства при высоких температурах может привести к сокращению срока службы.
- По истечении срока службы светодиодной подсветки экран темнеет и изображение на нем не воспроизводится. В таких случаях необходимо обратиться к дилеру или в ближайший центр технического обслуживания PIONEER.

## Дополнительная информация

### Уход за дисплеем

- Прежде чем приступить к удалению пыли с экрана или очистке дисплея, необходимо выключить питание, а затем удалить загрязнение с помощью мягкой сухой ткани.
- Протирая экран, соблюдайте осторожность и не поцарапайте его поверхность. Запрещается использовать концентрированные или абразивные химические чистящие средства. ▣

### Профили Bluetooth

Чтобы использовать беспроводную технологию Bluetooth, устройства должны поддерживать определенные профили. Это устройство поддерживает следующие профили.

- GAP (Generic Access Profile)
- SDP (Service Discovery Protocol)
- OPP (Object Push Profile)
- HFP (Hands Free Profile)
- HSP (Head Set Profile)
- PBAP (Phone Book Access Profile)
- A2DP (Advanced Audio Distribution Profile)
- AVRCP (Audio/Video Remote Control Profile) 1.3 ▣

### Авторское право и товарные знаки

Данное изделие содержит технологию защиты авторских прав, защищенную патентами США и другими правами на интеллектуальную собственность, принадлежащую Rovi Corporation. Инженерный анализ и разборка запрещены.

#### Bluetooth

*Bluetooth*<sup>®</sup> (слово и логотипы) является зарегистрированным товарным знаком и принадлежит компании Bluetooth SIG, Inc.; использование корпорацией PIONEER

этих товарных знаков разрешено соответствующей лицензией. Прочие товарные знаки и торговые наименования принадлежат соответствующим владельцам.

- Bluetooth-это технология, позволяющая устанавливать радиосоединение на небольших расстояниях; она разработана в качестве альтернативы кабельному подключению мобильных телефонов, КПК и других устройств. Bluetooth позволяет передавать речь и данные со скоростью до 1 Мбит/с в диапазоне частот 2,4 ГГц. Разработка технологии Bluetooth была начата в 1998 году группой заинтересованных компаний (SIG), куда вошли Ericsson Inc., Intel Corp., Nokia Corp., Toshiba и IBM; в настоящее время работы в этой сфере ведут почти 2 000 компаний по всему миру.

#### DVD video

**DVD** является товарным знаком корпорации-владельца прав на формат/логотип DVD.

#### iTunes

Apple и iTunes являются торговыми знаками компании Apple Inc., зарегистрированными в США и других странах.

#### MP3

Поставка этого изделия дает право только на его частное и некоммерческое использование и не предоставляет лицензии и не подразумевает право использования этого изделия в любых коммерческих (т.е. приносящих прибыль) прямых трансляциях (телевизионных, спутниковых, кабельных и/или любых других), вещании/поточковой передаче через Интернет, локальных сетях и/или других сетях или в других электронных системах распространения, таких как системы платного аудио и аудио по запросу. Для такого использования необходима специальная лицензия. Дополнительную информацию см. на сайте <http://www.mp3licensing.com>.

## Дополнительная информация

### WMA

Windows Media – это зарегистрированная торговая марка или торговая марка Microsoft Corporation в США и/или других странах.

В данном изделии используются технологии, принадлежащие корпорации Microsoft, которые не разрешается использовать или распространять без лицензии от Microsoft Licensing, Inc.

### iPod и iPhone

iPhone, iPod, iPod classic, iPod nano и iPod touch являются товарными знаками компании Apple Inc., зарегистрированными в США и других странах.

Логотипы «Made for iPod» и «Made for iPhone» означают, что электронные компоненты разработаны специально для работы с iPod и iPhone соответственно и сертифицированы разработчиком на предмет соответствия стандартам работы Apple. Компания Apple не несет ответственности за работу данного устройства и его соответствие стандартам безопасности и прочим нормативам. Помните, что использование данного устройства с iPod и iPhone может влиять на беспроводную связь.

### Dolby Pro Logic II

Изготовлено по лицензии компании Dolby Laboratories. «Долби», «Pro Logic» и знак в виде двойной буквы D являются товарными знаками компании Dolby Laboratories.

### DivX

DivX®, DivX Certified® и соответствующие логотипы являются товарными знаками компании DivX, Inc. и используются по лицензии.

**О ФОРМАТЕ DIVX VIDEO:** DivX® – это формат цифрового видео, разработанный компанией DivX, Inc. Это устройство имеет сертификат DivX Certified® и может воспроизводить видео формата DivX. Посетите сайт [divx.com](http://divx.com) для получения

дополнительной информации и программных средств для преобразования ваших файлов в формат DivX.

### О ВИДЕО ПО ЗАПРОСУ В ФОРМАТЕ

**DIVX:** это устройство имеет сертификат DivX Certified®; для воспроизведения приобретенного видео по запросу (VOD) формата DivX устройство следует зарегистрировать. Для получения регистрационного кода найдите раздел DivX VOD в *Элементы меню*. Перейдите на сайт [vod.divx.com](http://vod.divx.com), чтобы получить более подробную информацию о завершении регистрации. □

## Дополнительная информация

### Таблица кодов языка для DVD

Язык (код), вводимый код			
Японский (ja), <b>1001</b>	Дзонг-кэ (dz), <b>0426</b>	Курдский (ku), <b>1121</b>	Киньяруанда (rw), <b>1823</b>
Английский (en), <b>0514</b>	Эве (ee), <b>0505</b>	Коми (kv), <b>1122</b>	Санскрит (sa), <b>1901</b>
Французский (fr), <b>0618</b>	Эсперанто (eo), <b>0515</b>	Корнский (kw), <b>1123</b>	Сардинский (sc), <b>1903</b>
Испанский (es), <b>0519</b>	Эстонский (et), <b>0520</b>	Киргизский (ky), <b>1125</b>	Синдхи (sd), <b>1904</b>
Немецкий (de), <b>0405</b>	Баскский (eu), <b>0521</b>	Латинский (la), <b>1201</b>	Северосаамский (se), <b>1905</b>
Итальянский (it), <b>0920</b>	Персидский (fa), <b>0601</b>	Люксембургский (lb), <b>1202</b>	Санго (sg), <b>1907</b>
Китайский (zh), <b>2608</b>	Фула (ff), <b>0606</b>	Ганда (lg), <b>1207</b>	Сингальский (si), <b>1909</b>
Нидерландский, фламандский (nl), <b>1412</b>	Финский (fi), <b>0609</b>	Лимбургский (li), <b>1209</b>	Словацкий (sk), <b>1911</b>
Португальский (pt), <b>1620</b>	Фиджи (fj), <b>0610</b>	Лингала (ln), <b>1214</b>	Словенский (sl), <b>1912</b>
Шведский (sv), <b>1922</b>	Фарерский (fo), <b>0615</b>	Лаосский (lo), <b>1215</b>	Самоанский (sm), <b>1913</b>
Русский (ru), <b>1821</b>	Западнофризский (fy), <b>0625</b>	Литовский (lt), <b>1220</b>	Шона (sn), <b>1914</b>
Корейский (ko), <b>1115</b>	Ирландский (ga), <b>0701</b>	Луба-катанга (lu), <b>1221</b>	Сомали (so), <b>1915</b>
Греческий (el), <b>0512</b>	Гэльский (gd), <b>0704</b>	Латвийский (lv), <b>1222</b>	Албанский (sq), <b>1917</b>
Афар (aa), <b>0101</b>	Галисийский (gl), <b>0712</b>	Мальгашский (mg), <b>1307</b>	Сербский (sr), <b>1918</b>
Абхазский (ab), <b>0102</b>	Гуарани (gn), <b>0714</b>	Маршалльский (mh), <b>1308</b>	Свати (ss), <b>1919</b>
Авестийский (ae), <b>0105</b>	Гуджарати (gu), <b>0721</b>	Маори (mi), <b>1309</b>	Сото, южный (st), <b>1920</b>
Африкаанс (af), <b>0106</b>	Мэнский (gv), <b>0722</b>	Македонский (mk), <b>1311</b>	Суданский (su), <b>1921</b>
Акан (ak), <b>0111</b>	Хауса (ha), <b>0801</b>	Малайалам (ml), <b>1312</b>	Суахили (sw), <b>1923</b>
Амарик (am), <b>0113</b>	Иврит (he), <b>0805</b>	Монгольский (mn), <b>1314</b>	Тамильский (ta), <b>2001</b>
Арагонский (an), <b>0114</b>	Хинди (hi), <b>0809</b>	Марати (mr), <b>1318</b>	Телугу (te), <b>2005</b>
Арабский (ar), <b>0118</b>	Хири-моту (ho), <b>0815</b>	Малайский (ms), <b>1319</b>	Таджикский (tg), <b>2007</b>
Ассамский (as), <b>0119</b>	Хорватский (hr), <b>0818</b>	Мальтийский (mt), <b>1320</b>	Тайский (th), <b>2008</b>
Аварский (av), <b>0122</b>	Гаитянский (ht), <b>0820</b>	Бирманский (my), <b>1325</b>	Тигринья (ti), <b>2009</b>
Аймара (ay), <b>0125</b>	Венгерский (hu), <b>0821</b>	Науру (na), <b>1401</b>	Туркменский (tk), <b>2011</b>
Азербайджанский (az), <b>0126</b>	Армянский (hy), <b>0825</b>	Букмол (nb), <b>1402</b>	Тагалог (tl), <b>2012</b>
Башкирский (ba), <b>0201</b>	Гереро (hz), <b>0826</b>	Ндебеле, северный (nd), <b>1404</b>	Тсвана (tn), <b>2014</b>
Белорусский (be), <b>0205</b>	Интерлингва (ia), <b>0901</b>	Непальский (ne), <b>1405</b>	Тонга (to), <b>2015</b>
Болгарский (bg), <b>0207</b>	Индонезийский (id), <b>0904</b>	Ндунга (ng), <b>1407</b>	Турецкий (tr), <b>2018</b>
Бихари (bh), <b>0208</b>	Интерлингве (ie), <b>0905</b>	Нюнорск (nn), <b>1414</b>	Цонга (ts), <b>2019</b>
Бислама (bi), <b>0209</b>	Игбо (ig), <b>0907</b>	Норвежский (no), <b>1415</b>	Татарский (tt), <b>2020</b>
Бамана (bm), <b>0213</b>	Носу (ii), <b>0909</b>	Ндебеле, южный (nr), <b>1418</b>	Туи (tw), <b>2023</b>
Бенгальский (bn), <b>0214</b>	Инуиак (ik), <b>0911</b>	Навахо (nv), <b>1422</b>	Таитянский (ty), <b>2025</b>
Тибетский (bo), <b>0215</b>	Идо (io), <b>0915</b>	Ньянджа (ny), <b>1425</b>	Уйгурский (ug), <b>2107</b>
Бретонский (br), <b>0218</b>	Исландский (is), <b>0919</b>	Окситанский (oc), <b>1503</b>	Украинский (uk), <b>2111</b>
Боснийский (bs), <b>0219</b>	Инукутитут (iu), <b>0921</b>	Оджибве (oj), <b>1510</b>	Урду (ur), <b>2118</b>
Каталанский (ca), <b>0301</b>	Яванский (jv), <b>1022</b>	Оромо (om), <b>1513</b>	Узбекский (uz), <b>2126</b>
Чеченский (ce), <b>0305</b>	Грузинский (ka), <b>1101</b>	Орийа (or), <b>1518</b>	Венда (ve), <b>2205</b>
Чаморро (ch), <b>0308</b>	Конго (kg), <b>1107</b>	Осетинский (os), <b>1519</b>	Вьетнамский (vi), <b>2209</b>
Корсиканский (co), <b>0315</b>	Кикиую, гикиую (ki), <b>1109</b>	Пенджабский (pa), <b>1601</b>	Волапук (vo), <b>2215</b>
Кри (cr), <b>0318</b>	Кваньяма (kj), <b>1110</b>	Пали (pi), <b>1609</b>	Валлонский (wa), <b>2301</b>
Чешский (cs), <b>0319</b>	Казахский (kk), <b>1111</b>	Польский (pl), <b>1612</b>	Волоф (wo), <b>2315</b>
Церковнославянский (cu), <b>0321</b>	Гренландский (kl), <b>1112</b>	Пушту (ps), <b>1619</b>	Коса (xh), <b>2408</b>
Чувашский (cv), <b>0322</b>	Кхмерский (km), <b>1113</b>	Кечуа (qu), <b>1721</b>	Идиш (yi), <b>2509</b>

**Дополнительная информация****Язык (код), вводимый код**

Валлийский (cy), <b>0325</b>	Каннада (kn), <b>1114</b>	Романшский (rm), <b>1813</b>	Йоруба (yo), <b>2515</b>
Датский (da), <b>0401</b>	Канури (kr), <b>1118</b>	Рунди (rn), <b>1814</b>	Чжуанский (za), <b>2601</b>
Мальдивский (dv), <b>0422</b>	Кашмирский (ks), <b>1119</b>	Румынский (ro), <b>1815</b>	Зулусский (zu), <b>2621</b>

**Дополнительная информация**

## Дополнительная информация

### Технические характеристики

#### Общие

Номинальный источник питания	14,4 В постоянного тока (допустимый диапазон на- пряжения: от 10,8 В до 15,1 В постоянного тока)
Система заземления	Заземление отрица- тельного полюса
Максимальный потребляемый ток	10,0 А
Размеры (Ш × В × Г): DIN	
Шасси	178 мм × 100 мм × 157 мм
Передняя панель (AVH-P3400DVD)	188 мм × 118 мм × 26 мм
Передняя панель (AVH-2400BT/AVH-1400DVD)	188 мм × 118 мм × 17 мм
D	
Шасси	178 мм × 100 мм × 165 мм
Передняя панель (AVH-P3400DVD)	171 мм × 97 мм × 18 мм
Передняя панель (AVH-2400BT/AVH-1400DVD)	171 мм × 97 мм × 9 мм
Масса	2,0 кг (AVH-P3400DVD)
Вес	1,7 кг (AVH-2400BT/AVH-1400DVD)

#### Дисплей

Размер экрана/соотношение	6,95 дюйм ширины/16:9 (эффективная площадь изображения: 156,4 мм × 81,7 мм)
(AVH-P3400DVD)	
Размер экрана/соотношение	5,8 дюйм ширины/16:9 (эффективная площадь изображения: 128,4 мм × 70,9 мм)
(AVH-2400BT/AVH-1400DVD)	
Пиксели	345 600 (1 440 × 240)
Тип технологии дисплея	активная матрица TFT управляющего типа
Система цветопередачи	совместимая с NTSC/PAL/ PAL-M/PAL-N/SECAM

Диапазон допустимых температур хранения (при выключенном питании) ..... от -20 °C до +80 °C

#### Аудио

Максимальная выходная мощность	50 Вт × 4 70 Вт × 1/2 Ω (для сабву- фера)
Номинальная выходная мощность	22 Вт × 4 (от 50 Гц до 15 000 Гц, суммарное зна- чение коэффициента нелинейных искажений 5 %, нагрузка 4 Ω для обоих каналов)
Сопrotивление нагрузки	4 Ω (допустимо 4 Ω – 8 Ω (2 Ω на 1 канал))
Максимальная выходная мощность	4,0 В (AVH-P3400DVD)
Максимальная выходная мощность	2,0 В (AVH-2400BT/AVH-1400DVD)
Эквалайзер (8-полосный графический эквалайзер):	
Частота	40 Гц/80 Гц/200 Гц/400 Гц/ 1 кГц/2,5 кГц/8 кГц/10 кГц
Усиление	±12 дБ
HPF:	
Частота	50 Гц/63 Гц/80 Гц/100 Гц/ 125 Гц
Крутизна характеристики	-12 дБ/окт
Сабвуфер (моно):	
Частота	50 Гц/63 Гц/80 Гц/100 Гц/ 125 Гц
Крутизна характеристики	-18 дБ/окт
Усиление	от +6 дБ до -24 дБ
Фаза	Нормальная/обратная
Усиление нижних звуковых частот:	
Усиление	от +12 дБ до 0 дБ
<b>Проигрыватель DVD</b>	
Система	DVD video, Video CD, CD, WMA, MP3, AAC, DivX, JPEG, MPEG
Используемые диски	DVD video, Video CD, CD, CD-R/RW, DVD-R/RW/ RDL
Код региона	5



## Дополнительная информация

Амплитудно-частотная характеристика	от 5 до 44 000 Гц (для дисков DVD при частоте дискретизации 96 кГц)
Отношение сигнал/шум	96 дБ (1 кГц) (сеть IEC-A) (уровень RCA)
Выходная мощность:	
Видео	1,0 Vp-p/75 Ω (±0,2 В)
Количество каналов	2 (стерео)
Формат декодирования файлов MP3	MPEG-1 и 2 Audio Layer 3
Формат декодирования файлов WMA	Версии 7, 7.1, 8, 9, 10, 11, 12 (двухканальный звук) (Windows Media Player)
Формат декодирования файлов AAC	MPEG-4 AAC (только кодированных с помощью iTunes) (.m4a) (Версии 9,0,3 и более ранних)
Формат декодирования файлов DivX	Home Theater версий 3, 4, 5.2, 6 (.avi, .divx)
Формат декодирования видео MPEG	MPEG1, MPEG2, MPEG4
<b>USB</b>	
Стандартная спецификация USB	USB 1.1, USB 2.0 полноскоростной
Максимальный ток питания	1,0 А
Класс USB	MSC (Mass Storage Class)
Файловая система	FAT16, FAT32
Формат декодирования файлов MP3	MPEG-1 и 2 Audio Layer 3
Формат декодирования файлов WMA	Версии 7, 7.1, 8, 9, 10, 11, 12 (двухканальный звук) (Windows Media Player)
Формат декодирования файлов AAC	MPEG-4 AAC (только кодированных с помощью iTunes) (Версии 9,0,3 и более ранних)
Формат декодирования файлов DivX	Home Theater версий 3, 4, 5.2, 6 (.avi, .divx)
Формат декодирования видео MPEG	MPEG1, MPEG2, MPEG4

### FM-тюнер

Диапазон частот	от 87,5 МГц до 108,0 МГц
Полезная чувствительность	9 дБф (0,8 мкВ/75 Ω, моно, отношение сигнал/шум: 30 дБ)
Отношение сигнал/шум	72 дБ (сеть IEC-A)

### MW-тюнер

Диапазон частот	от 531 кГц до 1 602 кГц (9 кГц)
Полезная чувствительность	25 мкВ (отношение сигнал/шум: 20 дБ)
Отношение сигнал/шум	62 дБ (сеть IEC-A)

### LW-тюнер

Диапазон частот	от 153 до 281 кГц
Полезная чувствительность	28 мкВ (отношение сигнал/шум: 20 дБ)
Отношение сигнал/шум	62 дБ (сеть IEC-A)

### Bluetooth

(AVH-2400BT)	
Версия	Bluetooth 3.0 certified
Выходная мощность	+4 дБм макс. (Класс мощности 2)

### Примечание

В соответствии со статьей 5 закона Российской Федерации «О защите прав потребителей» и постановлением правительства Российской Федерации № 720 от 16.06.97 компания Pioneer Europe NV оговаривает следующий срок службы изделий, официально поставляемых на российский рынок.  
 Автомобильная электроника: 6 лет  
 Прочие изделия (наушники, микрофоны и т.п.): 5 лет



### Примечания

- Характеристики и конструкция могут быть изменены без предварительного уведомления.
- Данное устройство произведено в Таиланде. ▣

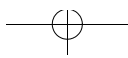
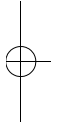
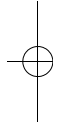
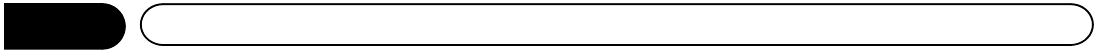
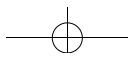

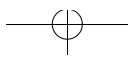
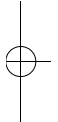
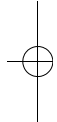
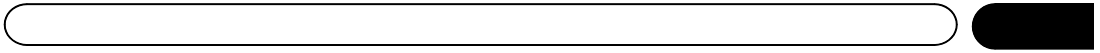
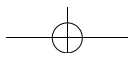

**<http://www.pioneer.eu>**

Visit **[www.pioneer.eu](http://www.pioneer.eu)** to register your product.

Посетите **[www.pioneer-rus.ru](http://www.pioneer-rus.ru)** для регистрации приобретенного Вами изделия.

### **PIONEER CORPORATION**

1-1, Shin-ogura, Saiwai-ku, Kawasaki-shi,  
Kanagawa 212-0031, JAPAN

### **Корпорация Пайонир**

1-1, Син-Огура, Сайвай-ку, г. Кавасаки,  
префектура Канагава,  
212-0031, Япония

### **Импортер ООО "ПИОНЕР РУС"**

125040, Россия, г. Москва, ул. Правды, д.26  
Тел.: +7(495) 956-89-01

### **PIONEER ELECTRONICS (USA) INC.**

P.O. Box 1540, Long Beach, California 90801-1540, U.S.A.  
TEL: (800) 421-1404

### **PIONEER EUROPE NV**

Haven 1087, Keetberglaan 1, B-9120 Melsele, Belgium/Belgique  
TEL: (0) 3/570.05.11

### **PIONEER ELECTRONICS ASIACENTRE PTE. LTD.**

253 Alexandra Road, #04-01, Singapore 159936  
TEL: 65-6472-7555

### **PIONEER ELECTRONICS AUSTRALIA PTY. LTD.**

5 Arco Lane, Heatherton, Victoria, 3202 Australia  
TEL: (03) 9586-6300

### **PIONEER ELECTRONICS OF CANADA, INC.**

340 Ferrier Street, Unit 2, Markham, Ontario L3R 2Z5, Canada  
TEL: 1-877-283-5901  
TEL: 905-479-4411

### **PIONEER ELECTRONICS DE MEXICO, S.A. de C.V.**

Bldv.Manuel Avila Camacho 138 10 piso  
Col.Lomas de Chapultepec, Mexico, D.F. 11000  
TEL: 55-9178-4270

先鋒股份有限公司  
台北市內湖區瑞光路407號8樓  
電話：(02) 2657-3588

先鋒電子(香港)有限公司  
香港九龍長沙灣道909號5樓  
電話：(0852) 2848-6488

© PIONEER CORPORATION, 2011.  
Все права защищены.

<KNAZX> <11100000>

Отпечатано в Таиланде  
<CRB3732-A/N> UW5

<CRB3732-A/N>132