

CD RDS RECEIVER  
AUTORADIO CD RDS  
SINTOLETTORE CD RDS  
REPRODUCOR DE CD CON RECEPTOR RDS  
CD RDS-EMPFÄNGER  
CD RDS-ONTVANGER  
CD RDS ПРИЕМНИК

**DEH-3300UB**  
**DEH-4300UB**

**Pioneer**

English

Français

Italiano

Español

Deutsch

Nederlands

Русский

Owner's Manual  
Mode d'emploi  
Manuale d'istruzioni  
Manual de instrucciones  
Bedienungsanleitung  
Handleiding  
Руководство пользователя



## Before You Start

### Thank you for purchasing this PIONEER product.

To ensure proper use, please read through this manual before using this product. It is especially important that you read and observe **WARNINGs** and **CAUTIONs** in this manual. Please keep the manual in a safe and accessible place for future reference. 



If you want to dispose this product, do not mix it with general household waste. There is a separate collection system for used electronic products in accordance with legislation that requires proper treatment, recovery and recycling.

Private households in the member states of the EU, in Switzerland and Norway may return their used electronic products free of charge to designated collection facilities or to a retailer (if you purchase a similar new one). For countries not mentioned above, please contact your local authorities for the correct method of disposal. By doing so you will ensure that your disposed product undergoes the necessary treatment, recovery and recycling and thus prevent potential negative effects on the environment and human health. 

### In case of trouble

Should this unit fail to operate properly, please contact your dealer or nearest authorized PIONEER Service Station. 

### About this unit

The tuner frequencies on this unit are allocated for use in Western Europe, Asia, the

Middle East, Africa and Oceania. Use in other areas may result in poor reception. The RDS (radio data system) function only operates in areas with broadcasting RDS signals for FM stations.

#### CAUTION

This product is a class 1 laser product classified under the Safety of laser products, IEC 60825-1:2007, and contains a class 1M laser module. To ensure continued safety, do not remove any covers or attempt to gain access to the inside of the product. Refer all servicing to qualified personnel.

**CLASS 1 LASER PRODUCT**

**CAUTION—CLASS 1M INVISIBLE LASER RADIATION WHEN OPEN, DO NOT VIEW DIRECTLY WITH OPTICAL INSTRUMENTS.**

#### CAUTION

- Do not allow this unit to come into contact with liquids. Electrical shock could result. Also, damage to this unit, smoke, and overheating could result from contact with liquids.
- The Pioneer CarStereo-Pass is for use only in Germany.
- Always keep the volume low enough to hear outside sounds.
- Avoid exposure to moisture.
- If the battery is disconnected or discharged, any preset memory will be erased.

#### Notes

- Function setting operations are completed even if the menu is cancelled before the operations are confirmed.
- In this manual, iPod and iPhone will be referred to as "iPod". 

## Before You Start

### Demo mode

#### Important

- Failure to connect the red lead (ACC) of this unit to a terminal coupled with ignition switch on/off operations may lead to battery drain.
- Remember that if the feature demo continues operating when the car engine is turned off, it may drain battery power.

The demo automatically starts when the ignition switch is set to ACC or ON while the unit is turned off. Turning off the unit does not cancel demo mode. To cancel the demo mode, operate the function in the initial setting menu. Operating the demo while the ignition switch is set to ACC may drain battery power. 

## Head unit

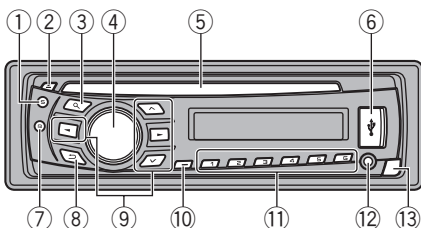

Part	Part
① <b>S (SRC/OFF)</b>	⑧  (Back/display/scroll)
②  (eject)	⑨  ▲/▼/▶
③  (list)	⑩ <b>TA/NEWS</b>
④ <b>MULTI-CONTROL (M.C.)</b>	⑪ <b>1 to 6</b>
⑤ Disc loading slot	⑫ AUX input jack (3.5 mm stereo jack)
⑥ USB port	⑬ Detach button
⑦ <b>B (BAND/ESC)</b>	

### ⚠ CAUTION

- Use an optional Pioneer USB cable (CD-U50E) to connect the USB audio player/USB memory as any device connected directly to the unit will protrude out from the unit and may be dangerous.
- Do not use unauthorized products.

## Display indication

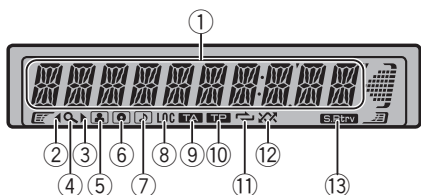

Indicator	State
① Main display section	<ul style="list-style-type: none"> <li>Tuner: band and frequency</li> <li>RDS: program service name, PTY information and other literal information</li> <li>Built-in CD, USB storage device and iPod: elapsed playback time and text information</li> </ul>
②	An upper tier of the folder or menu exists.
③	A lower tier of the folder or menu exists. It flashes when a song/album related to the song currently playing is selected from iPod.
④	The list function is operated.
⑤	The disc (track) artist name is displayed. Artist search refinement of the iPod browsing function is in use.
⑥	The disc (album) name is displayed. Album search refinement of the iPod browsing function is in use.
⑦	The track (song) name is displayed. A playable audio file has been selected while operating the list. Song search refinement of the iPod browsing function is in use.
⑧ <b>LOC</b>	Local seek tuning is on.
⑨ <b>TA</b> (TA)	TA function is on.
⑩ <b>TP</b> (TP)	ATP station is tuned in.
⑪	Track or folder repeat is on.
⑫	Random play is on. The iPod source is selected and the shuffle or shuffle all function is on.
⑬ <b>S.Rtrv</b> (sound retriever)	The sound retriever function is on.



## Basic Operations

### 🔑 Important

- Handle gently when removing or attaching the front panel.
- Avoid subjecting the front panel to excessive shock.
- Keep the front panel out of direct sunlight and high temperatures.
- To avoid damaging the device or vehicle interior, remove any cables and devices attached to the front panel before detaching it.

Removing the front panel to protect your unit from theft

- Press the detach button to release the front panel.
- Push the front panel upward and pull it toward you.

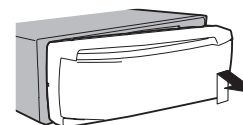

- Always keep the detached front panel in a protection device such as a protection case.

Re-attaching the front panel

- Slide the front panel to the left. Make sure to insert the tabs on the left side of the head unit into the slots on the front panel.

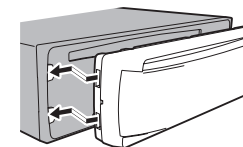

- Press the right side of the front panel until it is firmly seated. If you cannot attach the front panel to the head unit successfully, make sure that you are placing the front panel onto the head unit correctly. Forcing the front panel into place may result in damage to the front panel or head unit.

Turning the unit on

- Press **S (SRC/OFF)** to turn the unit on.

Turning the unit off

- Press and hold **S (SRC/OFF)** until the unit turns off.

Selecting a source

- Press **S (SRC/OFF)** to cycle between: **TUNER** (tuner)—**CD** (built-in CD player)—**USB (USB)/iPod** (iPod)—**AUX (AUX)**

Adjusting the volume

- Turn **M.C.** to adjust the volume.

### ⚠ CAUTION

For safety reasons, park your vehicle when removing the front panel.

### Note

When this unit's blue/white lead is connected to the vehicle's auto-antenna relay control terminal, the vehicle's antenna extends when this unit's source is turned on. To retract the antenna, turn the source off.

## Menu operations identical for function settings/audio adjustments/initial settings/lists

Returning to the previous display  
Returning to the previous list (the folder one level higher)

- Press .

Returning to the main menu  
Returning to the top tier of list

- Press and hold .

Returning to the ordinary display  
Canceling the initial setting menu

- Press **B (BAND/ESC)**.

Returning to the ordinary display from the list

- Press **B (BAND/ESC)**.



## Tuner

## Basic Operations

Selecting a band <ol style="list-style-type: none"> <li>Press <b>B (BAND/ESC)</b> until the desired band (<b>F1</b>, <b>F2</b>, <b>F3</b> for FM or <b>MW/LW</b>) is displayed.</li> </ol>
Manual tuning (step by step) <ol style="list-style-type: none"> <li>Press ◀ or ▶.</li> </ol>
Seeking <ol style="list-style-type: none"> <li>Press and hold ◀ or ▶, and then release. You can cancel seek tuning by briefly pressing ◀ or ▶. While pressing and holding ◀ or ▶, you can skip stations. Seek tuning starts as soon as you release ◀ or ▶.</li> </ol>

## Note

This unit's AF (alternative frequencies search) function can be turned on and off. AF should be off for normal tuning operation (refer to the next page).

## Storing and recalling stations for each band

## Using preset tuning buttons

**1 When you find a station that you want to store in memory, press one of the preset tuning buttons (1 to 6) and hold until the preset number stops flashing.**

**2 Press one of the preset tuning buttons (1 to 6) to select the desired station.**

- You can also recall stored radio stations by pressing ▲ or ▼ during the frequency display.

## Switching the RDS display

RDS (radio data system) contains digital information that helps search for the radio stations.

## ● Press ⇨.

Program service name—PTY information—Frequency

- PTY information and the frequency appear on the display for eight seconds.

## PTY list

<b>NEWS/INFO</b>
<b>NEWS</b> (News), <b>AFFAIRS</b> (Current affairs), <b>INFO</b> (Information), <b>SPORT</b> (Sports), <b>WEATHER</b> (Weather), <b>FINANCE</b> (Finance)
<b>POPULAR</b>
<b>POP MUS</b> (Popular music), <b>ROCK MUS</b> (Rock music), <b>EASY MUS</b> (Easy listening), <b>OTH MUS</b> (Other music), <b>JAZZ</b> (Jazz), <b>COUNTRY</b> (Country music), <b>NAT MUS</b> (National music), <b>OLDIES</b> (Oldies music), <b>FOLK MUS</b> (Folk music)
<b>CLASSICS</b>
<b>L. CLASS</b> (Light classical), <b>CLASSIC</b> (Classical)
<b>OTHERS</b>
<b>EDUCATE</b> (Education), <b>DRAMA</b> (Drama), <b>CULTURE</b> (Culture), <b>SCIENCE</b> (Science), <b>VARIED</b> (Varied), <b>CHILDREN</b> (Children's), <b>SOCIAL</b> (Social affairs), <b>RELIGION</b> (Religion), <b>PHONE IN</b> (Phone in), <b>TOURING</b> (Travel), <b>LEISURE</b> (Leisure), <b>DOCUMENT</b> (Documentaries)

## Advanced operations using special buttons

Receiving traffic announcements Regardless of the source you are listening to, you can receive traffic announcements automatically with TA (traffic announcement standby). <ol style="list-style-type: none"> <li>Tune in to a TP or enhanced other network's TP station.</li> <li>Press <b>TA/NEWS</b> to turn traffic announcement standby on or off.</li> <li>Use <b>M.C.</b> to adjust the TA volume when a traffic announcement begins. The newly set volume is stored in the memory and will be recalled for subsequent traffic announcements.</li> <li>Press <b>TA/NEWS</b> while a traffic announcement is being received to cancel the announcement. The tuner returns to the original source but remains in the standby mode until <b>TA/NEWS</b> is pressed again.</li> </ol>
--

Using news program interruption When a news program is broadcast from a PTY code news station, the unit automatically switches to the news broadcast station. When the news program ends, reception of the previous program resumes. <ol style="list-style-type: none"> <li>Press and hold <b>TA/NEWS</b> to turn news program interruption on or off. A news program can be canceled by pressing <b>TA/NEWS</b>.</li> </ol>
--

## Function settings

**1 Press M.C. to display the main menu.**

**2 Turn M.C. to change the menu option and press to select FUNCTION.**

**3 Turn M.C. to select the function.**

After selecting, perform the following procedures to set the function.

- If MW/LW band is selected, only **BSM** or **LOCAL** is available.

<b>BSM</b> (best stations memory)
BSM (best stations memory) automatically stores the six strongest stations in the order of their signal strength. <ol style="list-style-type: none"> <li>Press <b>M.C.</b> to turn BSM on. To cancel, press <b>M.C.</b> again.</li> </ol>

**REGION** (regional)

When AF is used, the regional function limits the selection of stations to those broadcasting regional programs.

- Press **M.C.** to turn the regional function on or off.

**LOCAL** (local seek tuning)

Local seek tuning lets you tune in to only those radio stations with sufficiently strong signals for good reception.

- Press **M.C.** to display the setting mode.
- Turn **M.C.** to select the desired setting.  
FM: **OFF—LEVEL 1—LEVEL 2—LEVEL 3—LEVEL 4**  
MW/LW: **OFF—LEVEL 1—LEVEL 2**  
The highest level setting allows reception of only the strongest stations, while lower levels allow the reception of weaker stations.
- Press **M.C.** to confirm the selection.

**PTY SEARCH** (program type selection)

You can tune in to a station using PTY (program type) information.

- Press **M.C.** to display the setting mode.
- Turn **M.C.** to select the desired setting.  
**NEWS/INFO—POPULAR—CLASSICS—OTHERS**
- Press **M.C.** to begin the search. The unit searches for a station broadcasting that type of program. When a station is found, its program service name is displayed. For PTY (program type ID code) information, refer to the previous page. The program of some stations may differ from that indicated by the transmitted PTY. If no station is broadcasting the type of program you searched for, **NOT FOUND** is displayed for about two seconds and then the tuner returns to the original station.

**TA** (traffic announcement standby)

- Press **M.C.** to turn traffic announcement standby on or off.

**AF** (alternative frequencies search)

- Press **M.C.** to turn AF on or off.

**NEWS** (news program interruption)

- Press **M.C.** to turn the NEWS function on or off.

## CD/CD-R/CD-RW and USB storage devices

### Basic Operations

Playing a CD/CD-R/CD-RW
① Insert the disc into the disc loading slot with the label side up.
Ejecting a CD/CD-R/CD-RW
① Press ▲.
Playing songs on a USB storage device
① Open the USB connector cover and plug in the USB storage device using a USB cable.
Stopping playback of files on a USB storage device
① You may disconnect the USB storage device at anytime.
Selecting a folder
① Press ▲ or ▼.
Selecting a track
① Press ◀ or ▶.
Fast forwarding or reversing
① Press and hold ◀ or ▶.
• When playing compressed audio, there is no sound during fast forward or reverse.
Returning to root folder
① Press and hold B (BAND/ESC).
Switching between compressed audio and CD-DA
① Press B (BAND/ESC).

#### Note

Disconnect USB storage devices from the unit when not in use.

### Displaying text information

Selecting the desired text information
① Press ➡.
Scrolling the text information to the left
① Press and hold ➡.

#### Notes

- Depending on the version of iTunes used to write MP3 files to a disc or media file types, incompatible text stored within an audio file may be displayed incorrectly.
- Text information items that can be changed depend on the media.

### Selecting and playing files/tracks from the name list

1 Press Q to switch to the file/track name list mode.

2 Use M.C. to select the desired file name (or folder name).

Changing the file or folder name
① Turn M.C.
Playing
① When a file or track is selected, press M.C.
Viewing a list of the files (or folders) in the selected folder
① When a folder is selected, press M.C.
Playing a song in the selected folder
① When a folder is selected, press and hold M.C.

### Advanced operations using special buttons

Selecting a repeat play range
① Press 6/↔ to cycle between the following: <b>CD/CD-R/CD-RW</b>
• <b>DISC</b> – Repeat all tracks
• <b>TRACK</b> – Repeat the current track
• <b>FOLDER</b> – Repeat the current folder
<b>USB audio player/USB memory</b>
• <b>ALL</b> – Repeat all files
• <b>TRACK</b> – Repeat the current file
• <b>FOLDER</b> – Repeat the current folder
Playing tracks in random order
① Press 5/⌘ to turn random play on or off. Tracks in a selected repeat range are played in random order.
Pausing playback
① Press 2/PAUSE to pause or resume.
Enhancing compressed audio and restoring rich sound (sound retriever)
① Press 1/S.Rtrv to cycle between: <b>OFF</b> (off)— <b>1—2</b> <b>1</b> is effective for low compression rates, and <b>2</b> is effective for high compression rates.

### Function settings

1 Press M.C. to display the main menu.

2 Turn M.C. to change the menu option and press to select FUNCTION.

3 Turn M.C. to select the function.

After selecting, perform the following procedures to set the function.

<b>REPEAT</b> (repeat play)
① Press M.C. to display the setting mode.
② Turn M.C. to select a repeat play range. For details, refer to <i>Selecting a repeat play range</i> on the previous page.
③ Press M.C. to confirm the selection.
<b>RANDOM</b> (random play)
① Press M.C. to turn random play on or off.
<b>PAUSE</b> (pause)
① Press M.C. to pause or resume.
<b>S.RTRV</b> (sound retriever)
Automatically enhances compressed audio and restores rich sound.
① Press M.C. to display the setting mode.
② Turn M.C. to select the desired setting. For details, refer to <i>Enhancing compressed audio and restoring rich sound (sound retriever)</i> on the previous page.
③ Press M.C. to confirm the selection.

## iPod

### Basic Operations

Playing songs on an iPod
① Open the USB connector cover.
② Connect an iPod to the USB cable using an iPod Dock Connector.
Selecting a track (chapter)
① Press ◀ or ▶.
Fast forwarding or reversing
① Press and hold ◀ or ▶.

#### Notes

- The iPod cannot be turned on or off when the control mode is set to **CTRL AUDIO**.
- Disconnect headphones from the iPod before connecting it to this unit.

- The iPod will turn off about two minutes after the ignition switch is set to OFF.

### Displaying text information

Selecting the desired text information
① Press ➡.
Scrolling the text information to the left
① Press and hold ➡.

### Browsing for a song

1 Press Q to switch to the top menu of list search.

2 Use M.C. to select a category/song.

Changing the name of the song or category
① Turn M.C. Playlists—artists—albums—songs—podcasts—genres—composers—audiobooks
Playing
① When a song is selected, press M.C.
Viewing a list of songs in the selected category
① When a category is selected, press M.C.
Playing a song in the selected category
① When a category is selected, press and hold M.C.
Searching the list by alphabet
① When a list for the selected category is displayed, press Q to switch to alphabet search mode.
② Turn M.C. to select a letter.
③ Press M.C. to display the alphabetical list.

### Advanced operations using special buttons

Selecting a repeat play range
① Press 6/↔ to cycle between the following: • <b>ONE</b> – Repeat the current song • <b>ALL</b> – Repeat all songs in the selected list
Playing all songs in random order (shuffle all)
① Press 5/⌘ to turn shuffle all on. • When the control mode is set to <b>CTRL iPod/CTRL APP</b> , shuffle play is on.
Pausing playback
① Press 2/PAUSE to pause or resume.

## Operating this unit

Playing songs related to the currently playing song  
You can play songs from the following lists.

- Album list of the currently playing artist
  - Song list of the currently playing album
  - Album list of the currently playing genre
- 1 Press and hold **M.C.** to switch to link play mode.
  - 2 Turn **M.C.** to change the mode; press to select.
    - **ARTIST** – Plays an album of the artist currently being played.
    - **ALBUM** – Plays a song from the album currently being played.
    - **GENRE** – Plays an album from the genre currently being played.

The selected song/album will be played after the currently playing song.

The selected song/album may be canceled if you operate functions other than link search (e.g. fast forward and reverse).

Depending on the song selected to play, the end of the currently playing song and the beginning of the selected song/album may be cut off.

Operating this unit's iPod function from your iPod  
You can listen to the sound from your iPod applications using your car's speakers, when **CTRL APP** is selected.

This function is not compatible with the following iPod models.

- iPod nano 1st generation
- iPod 5th generation

APP mode is compatible with the following iPod models.

- iPod touch 3rd generation (software version 3.0 or later)
- iPod touch 2nd generation (software version 3.0 or later)
- iPod touch 1st generation (software version 3.0 or later)
- iPhone 3GS (software version 3.0 or later)
- iPhone 3G (software version 3.0 or later)
- iPhone (software version 3.0 or later)

- 1 Press **4/iPod** to switch the control mode.
  - **CTRL iPod** – This unit's iPod function can be operated from the connected iPod.
  - **CTRL APP** – Play back the sound from your iPod applications.
  - **CTRL AUDIO** – This unit's iPod function can be operated from this unit.

Enhancing compressed audio and restoring rich sound (sound retriever)

- 1 Press **1/S.Rtrv** to cycle between:  
**OFF** (off)—**1**—**2**  
**1** is effective for low compression rates, and **2** is effective for high compression rates.

## Function settings

### 1 Press M.C. to display the main menu.

### 2 Turn M.C. to change the menu option and press to select FUNCTION.

### 3 Turn M.C. to select the function.

After selecting, perform the following procedures to set the function.

#### REPEAT (repeat play)

- 1 Press **M.C.** to display the setting mode.
- 2 Turn **M.C.** to select a repeat play range.  
For details, refer to *Selecting a repeat play range* on the previous page.
- 3 Press **M.C.** to confirm the selection.

#### SHUFFLE (shuffle)

- 1 Press **M.C.** to display the setting mode.
- 2 Turn **M.C.** to select your favorite setting.
  - **SONGS** – Play back songs in the selected list in random order.
  - **ALBUMS** – Play back songs from a randomly selected album in order.
  - **OFF** – Cancel random play.
- 3 Press **M.C.** to confirm the selection.

#### SHUFFLE ALL (shuffle all)

- 1 Press **M.C.** to turn shuffle all on.  
To turn off, set **SHUFFLE** in the **FUNCTION** menu to off.

#### LINK PLAY (link play)

- 1 Press **M.C.** to display the setting mode.
- 2 Turn **M.C.** to change the mode; press to select.  
For details about the settings, refer to *Playing songs related to the currently playing song* on this page.

#### PAUSE (pause)

- 1 Press **M.C.** to pause or resume.

#### AUDIO BOOK (audiobook speed)

- 1 Press **M.C.** to display the setting mode.
- 2 Turn **M.C.** to select your favorite setting.
  - **FASTER** – Playback at a speed faster than normal
  - **NORMAL** – Playback at normal speed
  - **SLOWER** – Playback at a speed slower than normal
- 3 Press **M.C.** to confirm the selection.

## Operating this unit

#### S.RTRV (sound retriever)

Automatically enhances compressed audio and restores rich sound.

- 1 Press **M.C.** to display the setting mode.
- 2 Turn **M.C.** to select the desired setting.  
For details, refer to *Enhancing compressed audio and restoring rich sound (sound retriever)* on the previous page.
- 3 Press **M.C.** to confirm the selection.

#### Notes

- Switching the control mode to **CTRL iPod** pauses song playback. Operate the iPod to resume playback.
- The following functions are still accessible from the unit even if the control mode is set to **CTRL iPod/CTRL APP**.
  - Pausing
  - Fast forward/reverse
  - Track up/down
  - Repeat play (**ONE/ALL/OFF**)
  - Random play (shuffle)
  - **Q** (list) to use iPod menu
  - **▲** to turn the iPod click wheel to the left
  - **▼** to turn the iPod click wheel to the right
- When the control mode is set to **CTRL iPod**, operations are limited as follows:
  - The function settings are not available.
  - The browse function cannot be operated from this unit. **■**

## Audio Adjustments

### 1 Press M.C. to display the main menu.

### 2 Turn M.C. to change the menu option and press to select AUDIO.

### 3 Turn M.C. to select the audio function.

After selecting, perform the following procedures to set the audio function.

#### FAD/BAL (fader/balance adjustment)

- 1 Press **M.C.** to display the setting mode.
- 2 Press **M.C.** to cycle between fader (front/rear) and balance (left/right).
- 3 Turn **M.C.** to adjust speaker balance.
  - When the rear output and RCA output setting are **SW**, you cannot adjust front/rear speaker balance. Refer to **SW CONTROL** (rear output and subwoofer setting) on the next page.

#### EQUALIZER (equalizer recall)

- 1 Press **M.C.** to display the setting mode.
- 2 Turn **M.C.** to select the equalizer.  
**DYNAMIC—VOCAL—NATURAL—CUSTOM—FLAT—POWERFUL**
- 3 Press **M.C.** to confirm the selection.

#### TONE CTRL (equalizer adjustment)

- Adjusted equalizer curve settings are stored in **CUSTOM**.
  - 1 Press **M.C.** to display the setting mode.
  - 2 Press **M.C.** to select **BASS** (bass)/**MID** (mid)/**TREBLE** (treble).
  - 3 Turn **M.C.** to adjust the level.  
Adjustment range: **+6** to **-6**

#### LOUDNESS (loudness)

Loudness compensates for deficiencies in the low- and high-frequency ranges at low volume.

- 1 Press **M.C.** to display the setting mode.
- 2 Turn **M.C.** to select the desired setting.  
**OFF** (off)—**LOW** (low)—**HIGH** (high)
- 3 Press **M.C.** to confirm the selection.

#### SUBWOOFER1 (subwoofer on/off setting)

This unit is equipped with a subwoofer output which can be turned on or off.

- 1 Press **M.C.** to display the setting mode.
- 2 Turn **M.C.** to select the desired setting.  
**NORMAL** (normal phase)—**REVERSE** (reverse phase)—**OFF** (subwoofer off)
- 3 Press **M.C.** to confirm the selection.

#### SUBWOOFER2 (subwoofer adjustment)

## Operating this unit

The cut-off frequency and output level can be adjusted when the subwoofer output is on.

Only frequencies lower than those in the selected range are outputted from the subwoofer.

- 1 Press **M.C.** to display the setting mode.
- 2 Press **M.C.** to cycle between the cut-off frequency and output level of the subwoofer.  
Cut-off frequency (Cut-off frequency display flashes.)—Output level (Output level display flashes.)
- 3 Turn **M.C.** to select the desired setting.  
Cut-off frequency: **50HZ—63HZ—80HZ—100HZ—125HZ**  
Output level: **-24 to +6**

### SLA (source level adjustment)

**SLA** (Source Level Adjustment) lets you adjust the volume level of each source to prevent radical changes in volume when switching between sources.

- Settings are based on the FM volume level, which remains unchanged.
- The MW/LW volume level can also be adjusted with this function.
- When selecting FM as the source, you cannot switch to **SLA**.

- 1 Press **M.C.** to display the setting mode.
- 2 Turn **M.C.** to adjust the source volume.  
Adjustment range: **+4 to -4**
- 3 Press **M.C.** to confirm the selection.

## Initial Settings

### Important

**PW SAVE** (power saving) is cancelled if the vehicle battery is disconnected and will need to be turned back on once the battery is reconnected. When **PW SAVE** (power saving) is off, depending on connection methods, the unit may continue to draw power from the battery if your vehicle's ignition switch doesn't have an ACC (accessory position).

1 Press and hold **S (SRC/OFF)** until the unit turns off.

2 Press **S (SRC/OFF)** and hold until function name appears in the display.

### 3 Turn M.C. to select the initial setting.

After selecting, perform the following procedures to set the initial setting.

#### FM STEP (FM tuning step)

Normally, the FM tuning step employed by seek tuning is 50 kHz. When AF or TA is on, the tuning step automatically changes to 100 kHz. It may be preferable to set the tuning step to 50 kHz when AF is on.

- The tuning step remains at 50 kHz during manual tuning.
- 1 Press **M.C.** to display the setting mode.
  - 2 Turn **M.C.** to select the FM tuning step.  
**50 KHZ** (50 kHz)—**100 KHZ** (100 kHz)
  - 3 Press **M.C.** to confirm the selection.

#### AUTO-PI (auto PI seek)

The unit can automatically search for a different station with the same programming, even during preset recall.

- 1 Press **M.C.** to turn Auto PI seek on or off.

#### AUX (auxiliary input)

Activate this setting when using an auxiliary device connected to this unit.

- 1 Press **M.C.** to turn **AUX** on or off.

#### USB (plug and play)

This setting allows you to switch your source to **USB/iPod** automatically.

- 1 Press **M.C.** to turn the plug and play function on or off.  
**ON** – When a USB storage device/iPod is connected, depending on the type of device, the source is automatically switched to **USB/iPod** when you turn on the engine. If you disconnect your USB storage device/iPod, this unit's source is turned off.  
**OFF** – When a USB storage device/iPod is connected, the source is not switched to **USB/iPod** automatically. Please change the source to **USB/iPod** manually.

#### SW CONTROL (rear output and subwoofer setting)

## Operating this unit

The rear speaker leads output and RCA output can be used for full-range speaker or subwoofer connection. If you switch to **REAR-SP:SW**, you can connect a rear speaker lead directly to a subwoofer without using an auxiliary amp.

Initially, **REAR-SP** is set for rear full-range speaker connection (**FUL**).

- 1 Press **M.C.** to display the setting mode.
- 2 Turn **M.C.** to change the output and press to select.

#### REAR-SP—PREOUT

- 3 Turn **M.C.** to change the setting.

#### REAR-SP: FUL—SW PREOUT: SW—REA

- Even if you change this setting, there is no output unless you turn the subwoofer output on (refer to **SUBWOOFER1** (subwoofer on/off setting) on page 11).
- If you change this setting, subwoofer output in the audio menu will return to the factory settings.

#### DEMO (demo display setting)

- 1 Press **M.C.** to turn the demo display on or off.

#### SCROLL (scroll mode setting)

When ever scroll is set to ON, recorded text information scrolls continuously in the display. Set to OFF if you prefer the information to scroll just once.

- 1 Press **M.C.** to turn the ever scroll on or off.

#### TITLE (multi-language)

This unit can display the text information of a compressed audio file even if they are embedded in a Western European or Russian language.

- If the embedded language and the selected language setting are not the same, text information may not be displayed properly.
- Some characters may not be displayed properly.

- 1 Press **M.C.** to display the setting mode.
- 2 Turn **M.C.** to select the desired setting.  
**EUROPEAN** (European)—**RUSSIAN** (Russian)
- 3 Press **M.C.** to confirm the selection.

#### PW SAVE (power saving)

Switching this function on enables you to reduce the consumption of battery power.

- Turning on the source is the only operation allowed when this function is on.

- 1 Press **M.C.** to turn the power save on or off.

## Selecting the illumination color

(Function of DEH-4300UB)

This unit is equipped with multiple-color illumination. You can select a desired color from the color list.

### Direct selection from the illumination color list

1 Press **M.C.** to display the main menu.

2 Turn **M.C.** to change the menu option and press to select **ILLUMI**.

3 Turn **M.C.** to select the illumination color.

You can select one option from the following list.

- 30 preset colors (**WHITE** to **ROSE**)
- **SCAN** (cycle through all colors)
- **CUSTOM** (customized illumination color)

4 Press **M.C.** to confirm the selection.

### Notes

- When **SCAN** is selected, the illuminated color automatically cycles through the 30 preset colors.
- When **CUSTOM** is selected, the customized color saved is selected.

### Customizing the illumination color

1 Press **M.C.** to display the main menu.

2 Turn **M.C.** to change the menu option and press to select **ILLUMI**.

3 Turn **M.C.** to select the preset color or **CUSTOM** illumination color.

- You cannot create a custom illumination color when **SCAN** is selected.

4 Press **M.C.** and hold until the customizing illumination color setting appears in the display.

## Operating this unit

### 5 Press M.C. to select the primary color.

R (red)—G (green)—B (blue)

### 6 Turn M.C. to adjust the brightness level.

Adjustment range: **0** to **60**

- You cannot select a level below **10** for all three of **R** (red), **G** (green), and **B** (blue) at the same time.

- You can also perform the same operation on other colors.

### 7 Press M.C. and hold until CUSTOM appears.

## Using an AUX source

### 1 Insert the stereo mini plug into the AUX input jack.

### 2 Press S (SRC/OFF) to select AUX as the source.

#### Note

AUX cannot be selected unless the auxiliary setting is turned on. For more details, refer to **AUX** (*auxiliary input*) on page 12. 

## Sound muting

Sound is muted automatically when:

- A call is made or received using a cell phone connected to this unit.
- Voice guidance is output from a connected Pioneer navigation unit.

The sound is turned off, **MUTE** is displayed and no audio adjustments, except volume control, are possible. Operation returns to normal when the phone connection or the voice guidance is ended. 

## Installation

### Connections

#### Important

- When installing this unit in a vehicle without an ACC (accessory) position on the ignition switch, failure to connect the red cable to the terminal that detects operation of the ignition key may result in battery drain.



ACC position



No ACC position

- Use of this unit in conditions other than the following could result in fire or malfunction.
  - Vehicles with a 12-volt battery and negative grounding.
  - Speakers with 50 W (output value) and 4 ohm to 8 ohm (impedance value).
- To prevent a short-circuit, overheating or malfunction, be sure to follow the directions below.
  - Disconnect the negative terminal of the battery before installation.
  - Secure the wiring with cable clamps or adhesive tape. Wrap adhesive tape around wiring that comes into contact with metal parts to protect the wiring.
  - Place all cables away from moving parts, such as the gear shift and seat rails.
  - Place all cables away from hot places, such as near the heater outlet.
  - Do not connect the yellow cable to the battery by passing it through the hole to the engine compartment.
  - Cover any disconnected cable connectors with insulating tape.
  - Do not shorten any cables.
  - Never cut the insulation of the power cable of this unit in order to share the power with other devices. The current capacity of the cable is limited.
  - Use a fuse of the rating prescribed.
  - Never wire the negative speaker cable directly to ground.

— Never band together negative cables of multiple speakers.

- When this unit is on, control signals are sent through the blue/white cable. Connect this cable to the system remote control of an external power amp or the vehicle's auto-antenna relay control terminal (max. 300 mA 12 V DC). If the vehicle is equipped with a glass antenna, connect it to the antenna booster power supply terminal.
- Never connect the blue/white cable to the power terminal of an external power amp. Also, never connect it to the power terminal of the auto antenna. Doing so may result in battery drain or a malfunction.
- The black cable is ground. Ground cables for this unit and other equipment (especially, high-current products such as power amps) must be wired separately. If they are not, an accidental detachment may result in a fire or malfunction.

### This unit

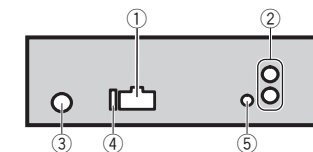

- Power cord input
- Rear output or subwoofer output
- Antenna input
- Fuse (10 A)
- Wired remote input

Hard-wired remote control adaptor can be connected (sold separately).



## Power cord

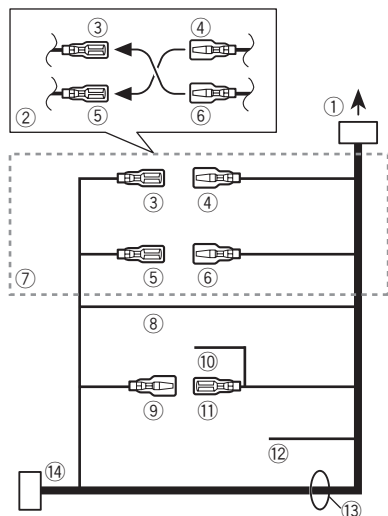

- ① To power cord input
- ② Depending on the kind of vehicle, the function of ③ and ⑤ may be different. In this case, be sure to connect ④ to ⑤ and ⑥ to ③.
- ③ Yellow  
Back-up (or accessory)
- ④ Yellow  
Connect to the constant 12 V supply terminal.
- ⑤ Red  
Accessory (or back-up)
- ⑥ Red  
Connect to terminal controlled by ignition switch (12 V DC).
- ⑦ Connect leads of the same color to each other.
- ⑧ Black (chassis ground)
- ⑨ Blue/white  
The pin position of the ISO connector will differ depending on the type of vehicle. Connect ⑨ and ⑪ when Pin 5 is an antenna control type. In another type of vehicle, never connect ⑨ and ⑪.
- ⑩ Blue/white  
Connect to system control terminal of the power amp (max. 300 mA 12 V DC).

- ⑪ Blue/white  
Connect to auto-antenna relay control terminal (max. 300 mA 12 V DC).
- ⑫ Yellow/black  
If you use an equipment with Mute function, wire this lead to the Audio Mute lead on that equipment. If not, keep the Audio Mute lead free of any connections.
- ⑬ Speaker leads  
White: Front left ⊕  
White/black: Front left ⊖  
Gray: Front right ⊕  
Gray/black: Front right ⊖  
Green: Rear left ⊕ or subwoofer ⊕  
Green/black: Rear left ⊖ or subwoofer ⊖  
Violet: Rear right ⊕ or subwoofer ⊕  
Violet/black: Rear right ⊖ or subwoofer ⊖
- ⑭ ISO connector  
In some vehicles, the ISO connector may be divided into two. In this case, be sure to connect to both connectors.

## Notes

- Change the initial setting of this unit. Refer to **SW CONTROL** (rear output and subwoofer setting) on page 12.  
The subwoofer output of this unit is monaural.
- When using a subwoofer of 70 W (2 Ω), be sure to connect the subwoofer to the violet and violet/black leads of this unit. Do not connect anything to the green and green/black leads.

## Power amp (sold separately)

Perform these connections when using the optional amplifier.

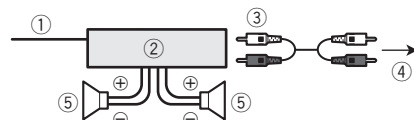

- ① System remote control  
Connect to Blue/white cable.
- ② Power amp (sold separately)
- ③ Connect with RCA cable (sold separately)
- ④ To Rear output or subwoofer output
- ⑤ Rear speaker or subwoofer

## Installation

## Important

- Check all connections and systems before final installation.
- Do not use unauthorized parts as this may cause malfunctions.
- Consult your dealer if installation requires drilling of holes or other modifications to the vehicle.
- Do not install this unit where:
  - it may interfere with operation of the vehicle.
  - it may cause injury to a passenger as a result of a sudden stop.
- The semiconductor laser will be damaged if it overheats. Install this unit away from hot places such as near the heater outlet.
- Optimum performance is obtained when the unit is installed at an angle of less than 60°.

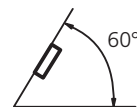

## DIN front/rear mount

This unit can be properly installed using either front-mount or rear-mount installation. Use commercially available parts when installing.

## DIN Front-mount

## 1 Insert the mounting sleeve into the dashboard.

For installation in shallow spaces, use the supplied mounting sleeve. If there is enough space, use the mounting sleeve that came with the vehicle.

- 2 Secure the mounting sleeve by using a screwdriver to bend the metal tabs (90°) into place.

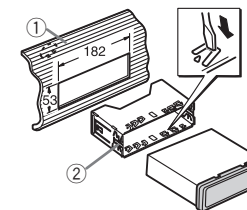

- ① Dashboard
- ② Mounting sleeve

## 3 Install the unit as illustrated.

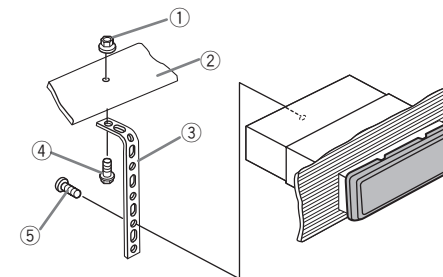

- ① Nut
- ② Firewall or metal support
- ③ Metal strap
- ④ Screw
- ⑤ Screw (M4 × 8)

- Make sure that the unit is installed securely in place. An unstable installation may cause skipping or other malfunctions.

## DIN Rear-mount

- 1 Determine the appropriate position where the holes on the bracket and the side of the unit match.

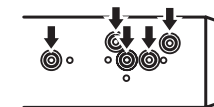

## 2 Tighten two screws on each side.

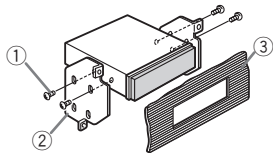

- ① Tapping screw (5 mm × 8 mm)
- ② Mounting bracket
- ③ Dashboard or console

## Removing the unit

### 1 Remove the trim ring.

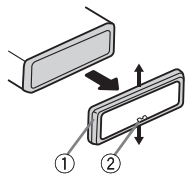

- ① Trim ring
- ② Notched tab
- Releasing the front panel allows easier access to the trim ring.
- When reattaching the trim ring, point the side with the notched tab down.

### 2 Insert the supplied extraction keys into both sides of the unit until they click into place.

### 3 Pull the unit out of the dashboard.

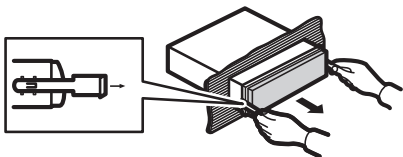

## Removing and re-attaching the front panel

You can remove the front panel to protect your unit from theft.

Press the detach button and push the front panel upward and pull it toward you.

For details, refer to *Removing the front panel to protect your unit from theft* and *Re-attaching the front panel* on page 5.

## Troubleshooting

Symptom	Cause	Action
The display automatically returns to the ordinary display.	You did not perform any operation within about 30 seconds.	Perform operation again.
The repeat play range changes unexpectedly.	Depending on the repeat play range, the selected range may change when selecting another folder or track, or when fast forwarding/reversing.	Select the repeat play range again.
A subfolder is not played back.	Subfolders cannot be played when <b>FOLDER</b> (folder repeat) is selected.	Select another repeat play range.
<b>NO XXXX</b> appears when a display is changed ( <b>NO TITLE</b> , for example).	There is no text information embedded.	Switch the display or play another track/file.
The display is illuminated when the unit is turned off.	Demo mode is on.	<ul style="list-style-type: none"> <li>• Press  to cancel demo mode.</li> <li>• Turn off the demo display setting.</li> </ul>
The unit is malfunctioning. There is interference.	You are using a device, such as a cellular phone, that transmits electric waves near the unit.	Move electrical devices that may be causing the interference away from the unit.

## Built-in CD Player

Message	Cause	Action
<b>ERROR-11, 12, 17, 30</b>	The disc is dirty.	Clean the disc.
	The disc is scratched.	Replace the disc.
<b>ERROR-10, 11, 12, 15, 17, 30, A0</b>	There is an electrical or mechanical error.	Turn the ignition switch OFF and back ON, or switch to a different source, then back to the CD player.
<b>ERROR-15</b>	The inserted disc is blank	Replace the disc.
<b>ERROR-23</b>	Unsupported CD format	Replace the disc.
<b>FRMT READ</b>	Sometimes there is a delay between the start of playback and when you start to hear any sound.	Wait until the message disappears and you hear sound.
<b>NO AUDIO</b>	The inserted disc does not contain any playable files.	Replace the disc.
<b>SKIPPED</b>	The inserted disc contains DRM protected WMA files.	Replace the disc.
<b>PROTECT</b>	All the files on the inserted disc are embedded with DRM.	Replace the disc.

## USB storage device/iPod

Message	Cause	Action
<b>NO DEVICE</b>	When plug and play is off, no USB storage device or iPod is connected.	<ul style="list-style-type: none"> <li>• Turn the plug and play on.</li> <li>• Connect a compatible USB storage device/iPod.</li> </ul>
<b>FRMT READ</b>	Sometimes there is a delay between the start of playback and when you start to hear any sound.	Wait until the message disappears and you hear sound.

## Error messages

When you contact your dealer or your nearest Pioneer Service Center, be sure to note the error message.

## Additional Information

Message	Cause	Action
<b>NO AUDIO</b>	There are no songs.	Transfer the audio files to the USB storage device and connect.
	The connected USB storage device has security enabled	Follow the USB storage device instructions to disable the security.
<b>SKIPPED</b>	The connected USB storage device contains WMA files embedded with Windows Media DRM 9/10	Play an audio file not embedded with Windows Media DRM 9/10.
<b>PROTECT</b>	All the files in the USB storage device are embedded with Windows Media DRM 9/10	Transfer audio files not embedded with Windows Media DRM 9/10 to the USB storage device and connect.
<b>N/A USB</b>	The connected USB storage device is not supported by this unit.	<ul style="list-style-type: none"> <li>Connect a USB Mass Storage Class compliant device.</li> <li>Disconnect your device and replace it with a compatible USB storage device.</li> </ul>

Message	Cause	Action
<b>CHECK USB</b>	The USB connector or USB cable has short-circuited.	Check that the USB connector or USB cable is not caught in something or damaged.
	The connected USB storage device consumes more than 500 mA (maximum allowable current).	Disconnect the USB storage device and do not use it. Turn the ignition switch to OFF, then to ACC or ON and then connect only compliant USB storage devices.
<b>ERROR-19</b>	The iPod operates correctly but does not charge	Make sure the connection cable for the iPod has not shorted out (e.g., not caught in metal objects). After checking, turn the ignition switch OFF and back ON, or disconnect the iPod and reconnect.
	Communication failed.	<ul style="list-style-type: none"> <li>Perform one of the following operations. <ul style="list-style-type: none"> <li>Turn the ignition switch OFF and back ON.</li> <li>Disconnect the USB storage device.</li> <li>Change to a different source. Then, return to the USB source.</li> </ul> </li> <li>Disconnect the cable from the iPod. Once the iPod's main menu is displayed, reconnect the iPod and reset it.</li> </ul>
	iPod failure	Disconnect the cable from the iPod. Once the iPod's main menu is displayed, reconnect the iPod and reset it.

## Additional Information

Message	Cause	Action
<b>ERROR-23</b>	USB storage device is not formatted with FAT12, FAT16 or FAT32	USB storage device should be formatted with FAT12, FAT16 or FAT32.
<b>ERROR-16</b>	The iPod firmware version is old	Update the iPod version.
	iPod failure	Disconnect the cable from the iPod. Once the iPod's main menu is displayed, reconnect the iPod and reset it.
<b>STOP</b>	There are no songs in the current list.	Select a list that contains songs.
<b>NOT FOUND</b>	No related songs	Transfer songs to the iPod.

## Handling guidelines

### Discs and player

Use only discs that feature either of the following two logos.



Use 12-cm discs. Do not use 8-cm discs or an adapter for 8-cm discs.

Use only conventional, fully circular discs. Do not use shaped discs.



Do not insert anything other than a CD into the CD loading slot.

Do not use cracked, chipped, warped, or otherwise damaged discs as they may damage the player.

Unfinalized CD-R/CD-RW disc playback is not possible.

Do not touch the recorded surface of the discs.

Store discs in their cases when not in use.

Do not attach labels, write on or apply chemicals to the surface of the discs.

To clean a CD, wipe the disc with a soft cloth outward from the center.

Condensation may temporarily impair the player's performance. Leave it to adjust to the warmer temperature for about one hour. Also, wipe any damp discs with a soft cloth.

Playback of discs may not be possible because of disc characteristics, disc format, recorded application, playback environment, storage conditions, and so on.

Road shocks may interrupt disc playback.

### USB storage device

Connections via USB hub are not supported.

Do not connect anything other than a USB storage device.

Firmly secure the USB storage device when driving. Do not let the USB storage device fall onto the floor, where it may become jammed under the brake or accelerator pedal.

Depending on the USB storage device, the following problems may occur.

- Operations may vary.
- The storage device may not be recognized.
- Files may not be played back properly.
- The device may generate noise in the radio.

### iPod

Do not leave the iPod in places with high temperatures.

To ensure proper operation, connect the dock connector cable from the iPod directly to this unit.

Firmly secure the iPod when driving. Do not let the iPod fall onto the floor, where it may become jammed under the brake or accelerator pedal.

## Additional Information

### About iPod settings

- When an iPod is connected, this unit changes the EQ (equalizer) setting of the iPod to off in order to optimize the acoustics. When you disconnect the iPod, the EQ returns to the original setting.
- You cannot set Repeat to off on the iPod when using this unit. Repeat is automatically changed to All when the iPod is connected to this unit.

Incompatible text saved on the iPod will not be displayed by the unit.

### DualDiscs

DualDiscs are two-sided discs that have a recordable CD for audio on one side and a recordable DVD for video on the other.

Since the CD side of DualDiscs is not physically compatible with the general CD standard, it may not be possible to play the CD side with this unit.

Frequent loading and ejecting of a DualDisc may result in scratches on the disc. Serious scratches can lead to playback problems on this unit. In some cases, a DualDisc may become stuck in the disc loading slot and will not eject. To prevent this, we recommend you refrain from using DualDisc with this unit. Please refer to the information from the disc manufacturer for more detailed information about DualDiscs.



## Compressed audio compatibility (disc, USB)

### WMA

File extension: .wma

Bit rate: 48 kbps to 320 kbps (CBR), 48 kbps to 384 kbps (VBR)

Sampling frequency: 32 kHz, 44.1 kHz, 48 kHz

Windows Media Audio Professional, Lossless, Voice/DRM Stream/Stream with video: Not compatible

### MP3

File extension: .mp3

Bit rate: 8 kbps to 320 kbps (CBR), VBR

Sampling frequency: 8 kHz to 48 kHz (32 kHz, 44.1 kHz, 48 kHz for emphasis)

Compatible ID3 tag version: 1.0, 1.1, 2.2, 2.3, 2.4 (ID3 tag Version 2.x is given priority over Version 1.x.)

M3u playlist: Not compatible

MP3i (MP3 interactive), mp3 PRO: Not compatible

### WAV

File extension: .wav

Quantization bits: 8 and 16 (LPCM), 4 (MS ADPCM)

Sampling frequency: 16 kHz to 48 kHz (LPCM), 22.05 kHz and 44.1 kHz (MS ADPCM)

### Supplemental information

Only the first 32 characters can be displayed as a file name (including the file extension) or a folder name.

Russian text to be displayed on this unit should be encoded with the following character sets:

- Unicode (UTF-8, UTF-16)
- A character set other than Unicode that is used in a Windows environment and is set to Russian in the multi-language setting

This unit may not operate correctly depending on the application used to encode WMA files.

There may be a slight delay at the start of playback of audio files embedded with image data or audio files stored on a USB storage device that has numerous folder hierarchies.

### Disc

Playable folder hierarchy: up to eight tiers (A practical hierarchy is less than two tiers.)

Playable folders: up to 99

Playable files: up to 999

File system: ISO 9660 Level 1 and 2, Romeo, Joliet

Multi-session playback: Compatible

Packet write data transfer: Not compatible

Regardless of the length of blank sections between the songs from the original recording, compressed audio discs play with a short pause between songs.

## Additional Information

### USB storage device

Playable folder hierarchy: up to eight tiers (A practical hierarchy is less than two tiers.)

Playable folders: up to 100

Playable files: up to 15,000

Playback of copyright-protected files: Not compatible

Partitioned USB storage device: Only the first partition can be played.

There may be a slight delay when starting playback of audio files on a USB storage device with numerous folder hierarchies.

### CAUTION

Do not leave discs or a USB storage device in any place that is subject to high temperatures.

## iPod compatibility

This unit supports only the following iPod models. Supported iPod software versions are shown below. Older versions may not be supported.

- iPod nano 5th generation (software version 1.0.1)
- iPod nano 4th generation (software version 1.0.4)
- iPod nano 3rd generation (software version 1.1.3)
- iPod nano 2nd generation (software version 1.1.3)
- iPod nano 1st generation (software version 1.3.1)
- iPod touch 3rd generation (software version 3.1.2)
- iPod touch 2nd generation (software version 3.1.2)
- iPod touch 1st generation (software version 3.1.2)
- iPod classic 160GB (software version 2.0.3)
- iPod classic 120GB (software version 2.0.1)
- iPod classic (software version 1.1.2)
- iPod 5th generation (software version 1.3)
- iPhone 3GS (software version 3.1.2)
- iPhone 3G (software version 3.1.2)
- iPhone (software version 3.1.2)

Depending on the generation or version of the iPod, some functions may not be available.

Operations may vary depending on the software version of iPod.

When using an iPod, an iPod Dock Connector to USB Cable is required.

A Pioneer CD-IU50 interface cable is also available. For details, consult your dealer.

About the file/format compatibility, refer to the iPod manuals.

Audio Book, Podcast: Compatible

### CAUTION

Pioneer accepts no responsibility for data lost on the iPod even if that data is lost while using this unit.

## Sequence of audio files

The user cannot assign folder numbers and specify playback sequences with this unit.

### Example of a hierarchy

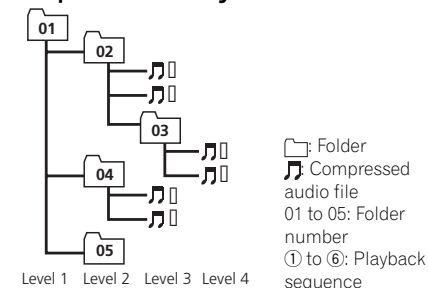

### Disc

Folder selection sequence or other operation may differ depending on the encoding or writing software.

### USB storage device

Playback sequence is the same as recorded sequence in the USB storage device.

To specify the playback sequence, the following method is recommended.

- Create a file name that includes numbers that specify the playback sequence (e.g., 001xxx.mp3 and 099yyy.mp3).
- Put those files into a folder.
- Save the folder containing files on the USB storage device.

However, depending on the system environment, you may not be able to specify the playback sequence.

For USB portable audio players, the sequence is different and depends on the player.

## Additional Information

### Russian character chart

D: C	D: C	D: C	D: C	D: C
А: а	Б: б	В: в	Г: г	Д: д
Е: е	Ж: ж	З: з	И: и	К: к
Л: л	М: м	Н: н	О: о	П: п
Р: р	С: с	Т: т	У: у	Ф: ф
Х: х	Ц: ц	Ч: ч	Ш: ш, Щ: щ	Ъ: ъ
Ы: ы	Ь: ь	Э: э	Ю: ю	Я: я

D: Display C: Character



### Copyright and trademark

#### iTunes

Apple and iTunes are trademarks of Apple Inc., registered in the U.S. and other countries.

#### MP3

Supply of this product only conveys a license for private, non-commercial use and does not convey a license nor imply any right to use this product in any commercial (i.e. revenue-generating) real time broadcasting (terrestrial, satellite, cable and/or any other media), broadcasting/streaming via internet, intranets and/or other networks or in other electronic content distribution systems, such as pay-audio or audio-on-demand applications. An independent license for such use is required. For details, please visit <http://www.mp3licensing.com>.

#### WMA

Windows Media and the Windows logo are trademarks or registered trademarks of Microsoft Corporation in the United States and/or other countries.

This product includes technology owned by Microsoft Corporation and cannot be used or distributed without a license from Microsoft Licensing, Inc.

#### iPod & iPhone

iPhone, iPod, iPod classic, iPod nano, and iPod touch are trademarks of Apple Inc., registered in the U.S. and other countries. "Made for iPod" and "Made for iPhone" mean that an electronic accessory has been designed to connect specifically to iPod or iPhone, respectively, and has been certified by the developer to meet Apple performance standards.

Apple is not responsible for the operation of this device or its compliance with safety and regulatory standards.

## Additional Information

### Specifications

#### General

Power source	14.4 V DC (10.8 V to 15.1 V allowable)
Grounding system	Negative type
Maximum current consumption	10.0 A
Dimensions (W × H × D):	
DIN	
Chassis	178 mm × 50 mm × 165 mm
Nose	188 mm × 58 mm × 17 mm
D	
Chassis	178 mm × 50 mm × 165 mm
Nose	170 mm × 46 mm × 17 mm
Weight	1.2 kg

#### Audio

Maximum power output	50 W × 4
Continuous power output	22 W × 4 (50 Hz to 15 000 Hz, 5 % THD, 4 Ω load, both channels driven)
Load impedance	4 Ω (4 Ω to 8 Ω allowable)
Preout maximum output level	2.0 V
Tone controls:	
Bass	
Frequency	100 Hz
Gain	±12 dB
Mid	
Frequency	1 kHz
Gain	±12 dB
Treble	
Frequency	10 kHz
Gain	±12 dB
Subwoofer (mono):	
Frequency	50/63/80/100/125 Hz
Slope	-18 dB/oct
Gain	+6 dB to -24 dB
Phase	Normal/Reverse

#### CD player

System	Compact disc audio system
Usable discs	Compact disc
Signal-to-noise ratio	94 dB (1 kHz) (IEC-A network)
Number of channels	2 (stereo)
WMA decoding format	Ver. 7, 7.1, 8, 9, 10, 11, 12 (2ch audio) (Windows Media Player)
MP3 decoding format	MPEG-1 & 2 Audio Layer 3

WAV signal format ..... Linear PCM & MS ADPCM (Non-compressed)

#### USB

USB standard specification	USB 2.0 full speed
Maximum current supply	500 mA
USB Class	MSC (Mass Storage Class)
File system	FAT12, FAT16, FAT32
WMA decoding format	Ver. 7, 7.1, 8, 9, 10, 11, 12 (2ch audio) (Windows Media Player)
MP3 decoding format	MPEG-1 & 2 Audio Layer 3
WAV signal format	Linear PCM & MS ADPCM (Non-compressed)

#### FM tuner

Frequency range	87.5 MHz to 108.0 MHz
Usable sensitivity	9 dBf (0.8 μV/75 Ω mono, S/N: 30 dB)
Signal-to-noise ratio	72 dB (IEC-A network)

#### MW tuner

Frequency range	531 kHz to 1 602 kHz
Usable sensitivity	25 μV (S/N: 20 dB)
Signal-to-noise ratio	62 dB (IEC-A network)

#### LW tuner

Frequency range	153 kHz to 281 kHz
Usable sensitivity	28 μV (S/N: 20 dB)
Signal-to-noise ratio	62 dB (IEC-A network)

#### Note

Specifications and the design are subject to modifications without notice.

### Nous vous remercions d'avoir acheté cet appareil PIONEER.

Pour garantir une utilisation correcte, lisez bien ce mode d'emploi avant d'utiliser cet appareil. Il est particulièrement important que vous lisiez et respectiez les indications **ATTENTION** et **PRÉCAUTION** de ce mode d'emploi. *Conservez-le dans un endroit sûr et facilement accessible pour toute consultation ultérieure.* ■



Si vous souhaitez vous débarrasser de cet appareil, ne le mettez pas à la poubelle avec vos ordures ménagères. Il existe un système de collecte séparé pour les appareils électroniques usagés, qui doivent être récupérés, traités et recyclés conformément à la législation.

Dans les états membres de l'UE, en Suisse et en Norvège, les foyers domestiques peuvent rapporter leurs produits électroniques usagés gratuitement à des points de collecte spécifiés ou à un revendeur (sous réserve d'achat d'un produit similaire).

Dans les pays qui ne sont pas mentionnés ci-dessus, veuillez contacter les autorités locales pour vous informer de la méthode correcte de mise au rebut.

En agissant ainsi vous assurerez que le produit que vous mettez au rebut est soumis au processus de traitement, de récupération et de recyclage nécessaire et éviterez ainsi les effets négatifs potentiels sur l'environnement et la santé publique. ■

### En cas d'anomalie

En cas d'anomalie, veuillez contacter votre revendeur ou le centre d'entretien agréé par PIONEER le plus proche. ■

### Quelques mots sur cet appareil

Les fréquences du syntoniseur de cet appareil sont attribuées pour une utilisation en Europe de l'Ouest, Asie, Moyen Orient, Afrique et Océanie. Son utilisation dans d'autres régions peut se traduire par une réception de mauvaise qualité. La fonction RDS (radio data system) n'est opérationnelle que dans les régions où des signaux RDS sont diffusés pour les stations FM.

#### PRÉCAUTION

Ce produit est classifié comme produit laser de classe 1 selon la norme IEC 60825-1:2007 "Sécurité des appareils à laser" et contient un module laser de classe 1M. Pour assurer une sécurité permanente, n'enlevez aucun couvercle et n'essayez pas d'accéder à l'intérieur du produit. Faites effectuer l'entretien par du personnel qualifié.

**APPAREIL À LASER DE CLASSE 1**

**ATTENTION—ÉMISSIONS DE RADIATIONS LASER INVISIBLES DE CLASSE 1M SI OUVERT. NE PAS OBSERVER DIRECTEMENT AVEC DES INSTRUMENTS OPTIQUES.**

#### ⚠ PRÉCAUTION

- Ne laissez pas cet appareil entrer en contact avec des liquides. Cela pourrait provoquer une électrocution. Tout contact avec des liquides pourrait aussi provoquer des dommages, de la fumée et une surchauffe de l'appareil.
- Le Pioneer CarStereo-Pass est utilisable seulement en Allemagne.
- Maintenez le niveau d'écoute à une valeur telle que vous puissiez entendre les sons provenant de l'extérieur.
- Évitez tout contact avec l'humidité.
- Si la batterie est débranchée ou déchargée, le contenu de la mémoire sera effacé.

### Remarques

- Les opérations de réglage des fonctions sont validées même si le menu est annulé avant la confirmation des opérations.
- Dans ce manuel, iPod et iPhone sont désignés par le terme "iPod". ■

### Mode de démonstration

#### 🔄 Important

- La non-connexion du fil rouge (ACC) de cet appareil à une borne couplée avec les opérations de mise en/hors service du contact d'allumage peut conduire au déchargement de la batterie.
- Rappelez-vous que si la démonstration des fonctions continue à fonctionner quand le moteur est coupé, cela peut décharger la batterie.

La démonstration démarre automatiquement quand le contact d'allumage est en position ACC ou ON lorsque l'alimentation de cet appareil est coupée. Mettre l'appareil hors tension n'annule pas le mode de démonstration. Pour annuler le mode démonstration, paramétrez la fonction dans le menu des réglages initiaux. Utiliser la démonstration lorsque le contact d'allumage est en position ACC peut décharger la batterie. ■

## Appareil central

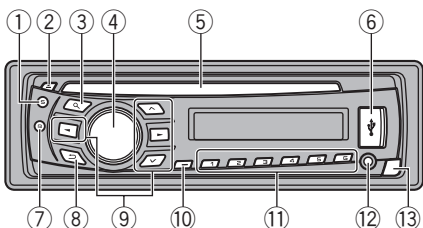

Partie	Partie
① <b>S (SRC/OFF)</b>	⑧ ↶ (Retour/affichage/défilement)
② ▲ (éjection)	⑨ ▲/▼/◀/▶
③ 🔍 (liste)	⑩ <b>TA/NEWS</b>
④ <b>MULTI-CONTROL (M.C.)</b>	⑪ <b>1 à 6</b>
⑤ Fente de chargement des disques	⑫ Jack d'entrée AUX (jack stéréo 3,5 mm)
⑥ Port USB	⑬ Touche de retrait de la face avant
⑦ <b>B (BAND/ESC)</b>	

### ⚠ PRÉCAUTION

- Utilisez un câble USB Pioneer optionnel (CD-U50E) pour connecter le lecteur audio USB/la mémoire USB car si un périphérique est directement connecté à l'appareil, ce dernier dépassera de l'appareil et peut s'avérer dangereux.
- N'utilisez pas de produits non autorisés. ■

## Indications affichées

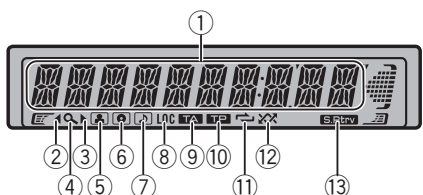

Indicateur	État
① Section d'affichage principal	<ul style="list-style-type: none"> <li>Sintoniseur : gamme et fréquence</li> <li>RDS : nom du service de programme, informations PTY et autres informations textuelles</li> <li>Lecteur de CD intégré, périphérique de stockage USB et iPod : temps de lecture écoulé et informations textuelles</li> </ul>
② ◀	Un niveau supérieur de dossier ou de menu existe.
③ ▶	Un niveau inférieur de dossier ou de menu existe. Clignote quand une plage musicale/un album lié(e) à la plage musicale en cours de lecture est sélectionné(e) à partir de l'iPod.
④ 🔍 (liste)	La fonction liste est utilisée.
⑤ 🎤 (artiste)	Le nom de l'artiste du disque (de la plage) s'affiche. L'affinement de recherche d'un artiste avec la fonction de recherche de l'iPod est en cours d'utilisation.
⑥ 🎵 (disque)	Le nom du disque (de l'album) s'affiche. L'affinement de recherche d'un album avec la fonction de recherche de l'iPod est en cours d'utilisation.
⑦ 📁 (plage musicale)	Le nom de la plage (plage musicale) s'affiche. Un fichier audio pouvant être lu est sélectionné lorsque vous utilisez la fonction liste. L'affinement de recherche d'une plage musicale avec la fonction de recherche de l'iPod est en cours d'utilisation.
⑧ <b>LOC</b>	L'accord automatique sur une station locale est en service.
⑨ <b>TA</b> (TA)	La fonction TA est en service.
⑩ <b>TP</b> (TP)	L'appareil est accordé sur une station TP.
⑪ ↺ (répétition de la lecture)	La fonction de répétition d'une plage ou d'un dossier est activée.

Indicateur	État
⑫ 🎲 (lecture aléatoire)	La lecture aléatoire est activée. La fonction lecture aléatoire ou lecture aléatoire de toutes les plages est activée alors que la source iPod est sélectionnée.
⑬ <b>S.Rtrv</b> (sound retriever)	La fonction Sound Retriever est activée.

## Opérations de base

### 🔑 Important

- Lorsque vous enlevez ou remontez la face avant, manipulez-la doucement.
- Évitez de heurter la face avant.
- Conservez la face avant à l'abri des températures élevées et de la lumière directe du soleil.
- Pour éviter d'endommager le périphérique ou l'intérieur du véhicule, retirez tous les câbles et périphériques connectés à la face avant avant d'enlever cette dernière.

Retrait de la face avant pour protéger l'appareil contre le vol

- Appuyez sur la touche de retrait pour libérer la face avant.
- Poussez la face avant vers le haut, puis tirez-la vers vous.

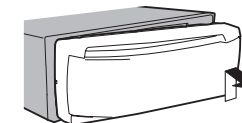

- Conservez toujours la face avant dans un boîtier de protection lorsqu'elle est détachée.

Remontage de la face avant

- Faites glisser la face avant vers la gauche. Assurez-vous d'insérer les encoches sur le côté gauche de l'appareil central dans les fentes du panneau de commande.

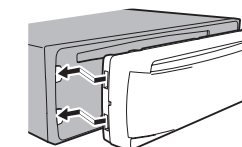

- Appuyez sur le côté droit de la face avant jusqu'à ce qu'elle soit bien en place. Si vous ne pouvez pas monter la face avant sur l'appareil central, vérifiez que la face avant est correctement placée sur l'appareil central. Forcer la face avant en position risque de l'endommager ou d'endommager l'appareil central.

Mise en service de l'appareil

- Appuyez sur **S (SRC/OFF)** pour mettre en service l'appareil.

Mise hors service de l'appareil

- Maintenez appuyé **S (SRC/OFF)** jusqu'à ce que l'appareil soit mis hors tension.

Choix d'une source

- Appuyez sur **S (SRC/OFF)** pour parcourir les options disponibles :  
**TUNER** (sintoniseur)—**CD** (lecteur de CD intégré)  
—**USB** (USB)/**iPod** (iPod)—**AUX** (AUX)

Réglage du volume

- Tournez **M.C.** pour régler le volume.

**! PRÉCAUTION**

Pour des raisons de sécurité, gardez votre véhicule pour retirer la face avant.

**Remarque**

Si le fil bleu/blanc de l'appareil est relié à la prise de commande du relais de l'antenne motorisée du véhicule, celle-ci se déploie lorsque la source est mise en service. Pour rétracter l'antenne, mettez la source hors service. 

## Opérations communes des menus pour les réglages des fonctions/réglages audio/réglages initiaux/listes

Retour à l'affichage précédent  
Retour à la liste précédente (le dossier de niveau immédiatement supérieur)

 Appuyez sur .

Retour au menu principal  
Retour au niveau le plus élevé de la liste

 Appuyez sur  de façon prolongée.

Retour à l'affichage ordinaire  
Annulation du menu des réglages initiaux

 Appuyez sur **B (BAND/ESC)**.

Retour à l'affichage ordinaire à partir de la liste

 Appuyez sur **B (BAND/ESC)**.





## Syntoniseur

### Opérations de base



Sélection d'une gamme



 Appuyez sur **B (BAND/ESC)** jusqu'à ce que la gamme désirée (**F1**, **F2**, **F3** en FM ou **MW/LW** (PO/GO)) s'affiche.





Accord manuel (pas à pas)

 Appuyez sur  ou .

Recherche

 Appuyez de façon continue sur  ou , puis relâchez.

Vous pouvez annuler l'accord automatique en appuyant brièvement sur  ou .

Lorsque vous appuyez sur  ou  de façon prolongée, vous pouvez sauter des stations. L'accord automatique démarre dès que vous relâchez  ou .

**Remarque**



La fonction AF (recherche des autres fréquences possibles) de cet appareil peut être mise en service ou hors service. La fonction AF doit être hors service pendant une opération d'accord normal (reportez-vous à la page 32).

## Enregistrement et rappel des stations pour chaque gamme

### Utilisation des touches de présélection

**1** Lorsque se présente une station que vous désirez mettre en mémoire, maintenez la pression sur une des touches de présélection (1 à 6) jusqu'à ce que le numéro de la présélection cesse de clignoter.

**2** Appuyez sur une des touches de présélection (1 à 6) pour sélectionner la station désirée.

■ Vous pouvez aussi rappeler les fréquences des stations radio mémorisées en appuyant sur  ou  pendant l'affichage de la fréquence.

## Changement de l'affichage RDS

RDS (radio data system) contient des informations numériques qui facilitent la recherche des stations de radio.

- Appuyez sur .

Nom du service de programme—Informations PTY—Fréquence

■ Les informations PTY et la fréquence s'affichent pendant huit secondes.

### Liste des codes PTY

#### NEWS/INFO

**NEWS** (Bulletin d'informations), **AFFAIRS** (Actualités), **INFO** (Informations), **SPORT** (Sports), **WEATHER** (Météo), **FINANCE** (Finance)

#### POPULAR

**POP MUS** (Musique populaire), **ROCK MUS** (Rock), **EASY MUS** (Musique légère), **OTH MUS** (Autre musique), **JAZZ** (Jazz), **COUNTRY** (Country), **NAT MUS** (Musique nationale), **OLDIES** (Musique du bon vieux temps), **FOLK MUS** (Folk)

#### CLASSICS

**L. CLASS** (Musique classique légère), **CLASSIC** (Musique classique)

#### OTHERS

**EDUCATE** (Éducation), **DRAMA** (Drame), **CULTURE** (Culture), **SCIENCE** (Science), **VARIED** (Programmes variés), **CHILDREN** (Émissions destinées aux enfants), **SOCIAL** (Sujets de société), **RELIGION** (Religion), **PHONE IN** (Programmes à ligne ouverte), **TOURING** (Voyages), **LEISURE** (Loisirs), **DOCUMENT** (Documentaires)

## Utilisation avancée à l'aide de touches spéciales

Réception des bulletins d'informations routières

Quelle que soit la source que vous écoutez, vous pouvez recevoir des bulletins d'informations routières automatiquement avec la fonction TA (mise en attente de bulletins d'informations routières).

 Accordez le syntoniseur sur une station TP ou une station TP de réseau étendu.

 Appuyez sur **TA/NEWS** pour mettre en service ou hors service l'attente d'un bulletin d'informations routières.

 Utilisez **M.C.** pour régler le niveau sonore de la fonction TA au moment où débute un bulletin d'informations routières.

Le réglage du niveau sonore est mis en mémoire et sera utilisé lors de nouvelles réceptions d'un bulletin d'informations routières.

 Appuyez sur **TA/NEWS** pendant la réception d'un bulletin d'informations routières pour abandonner cette réception.

La source d'origine est rétablie mais le syntoniseur demeure en attente d'un bulletin d'informations routières aussi longtemps que vous n'appuyez pas sur **TA/NEWS** de nouveau.

Utilisation de l'interruption pour réception d'un bulletin d'informations

Quand un programme d'informations est diffusé par une station d'informations ayant un code PTY, l'appareil bascule automatiquement de n'importe quelle station sur la station de diffusion d'informations. Quand le programme d'informations se termine, la réception du programme précédent reprend.

 Maintenez la pression sur **TA/NEWS** pour mettre en service ou hors service l'interruption pour réception d'un bulletin d'informations.

La réception du programme d'informations peut être abandonnée en appuyant sur **TA/NEWS**.

## Réglages des fonctions

**1** Appuyez sur **M.C.** pour afficher le menu principal.

**2** Tournez **M.C.** pour changer l'option de menu et appuyez pour sélectionner **FUNCTION**.



## Utilisation de l'appareil

### 3 Tournez M.C. pour sélectionner la fonction.

Après avoir sélectionné la fonction, effectuez les procédures de paramétrage suivantes.

- Si la gamme MW/LW (PO/GO) est sélectionnée, seul **BSM** ou **LOCAL** est disponible.

#### BSM (mémoire des meilleures stations)

La fonction BSM (mémoire des meilleures stations) mémorise automatiquement les six stations les plus fortes dans l'ordre de la force du signal.

- Appuyez sur **M.C.** pour mettre la fonction BSM en service.  
Pour annuler, appuyez de nouveau sur **M.C.**

#### REGION (stations régionales)

Quand la fonction AF est utilisée, la fonction de recherche des stations régionales limite la sélection aux stations qui diffusent des programmes régionaux.

- Appuyez sur **M.C.** pour mettre la fonction de recherche des stations régionales en service ou hors service.

#### LOCAL (accord automatique sur une station locale)

L'accord automatique sur une station locale ne s'intéresse qu'aux stations de radio dont le signal reçu est suffisamment puissant pour garantir une réception de bonne qualité.

- Appuyez sur **M.C.** pour afficher le mode de paramétrage.
- Tournez **M.C.** pour choisir le réglage désiré.  
FM : **OFF—LEVEL 1—LEVEL 2—LEVEL 3—LEVEL 4**  
MW/LW (PO/GO) : **OFF—LEVEL 1—LEVEL 2**  
La valeur la plus élevée permet la réception des seules stations très puissantes ; les autres valeurs autorisent la réception de stations moins puissantes.
- Appuyez sur **M.C.** pour confirmer la sélection.

#### PTY SEARCH (sélection du type de programme)

Vous pouvez rechercher une station à l'aide de son code PTY (type de programme).

- Appuyez sur **M.C.** pour afficher le mode de paramétrage.
- Tournez **M.C.** pour choisir le réglage désiré.  
**NEWS/INFO—POPULAR—CLASSICS—OTHERS**
- Appuyez sur **M.C.** pour lancer la recherche.

Cet appareil recherche une station qui diffuse ce type de programme. Quand une station est trouvée, son nom de service de programme est affiché.

Pour des informations PTY (code d'identification du type de programme), reportez-vous à la page précédente.

Le type de l'émission captée peut différer de celui indiqué par le code PTY transmis.

Si aucune station ne diffuse d'émission du type choisi, l'indication **NOT FOUND** s'affiche pendant environ deux secondes puis le syntoniseur s'accorde sur la fréquence d'origine.

#### TA (attente de bulletins d'informations routières)

- Appuyez sur **M.C.** pour mettre en service ou hors service l'attente d'un bulletin d'informations routières.

#### AF (recherche des autres fréquences possibles)

- Appuyez sur **M.C.** pour mettre la fonction AF en service ou hors service.

#### NEWS (interruption pour réception d'un bulletin d'informations)

- Appuyez sur **M.C.** pour mettre la fonction NEWS (bulletin d'informations) en service ou hors service.

## CD/CD-R/CD-RW et périphériques de stockage USB

### Opérations de base

#### Lecture d'un CD/CD-R/CD-RW

- Introduisez un disque, l'étiquette vers le haut, dans le logement de chargement des disques.

#### Éjection d'un CD/CD-R/CD-RW

- Appuyez sur **▲**.

## Utilisation de l'appareil

#### Lecture de plages musicales sur un périphérique de stockage USB

- Ouvrez le cache du connecteur USB et branchez le périphérique de stockage USB à l'aide d'un câble USB.

#### Arrêt de la lecture de fichiers sur un périphérique de stockage USB

- Vous pouvez débrancher le périphérique de stockage USB à tout moment.

#### Sélection d'un dossier

- Appuyez sur **▲** ou **▼**.

#### Sélection d'une plage

- Appuyez sur **◀** ou **▶**.

#### Avance ou retour rapide

- Appuyez de façon continue sur **◀** ou **▶**.
  - Lors de la lecture d'un disque d'audio compressé, aucun son n'est émis pendant l'avance ou le retour rapide.

#### Retour au dossier racine

- Appuyez sur **B (BAND/ESC)** de façon prolongée.

#### Commutation entre les modes audio compressé et CD-DA

- Appuyez sur **B (BAND/ESC)**.

#### Remarque

Débranchez les périphériques de stockage USB de l'appareil lorsque vous ne l'utilisez pas.

## Affichage des informations textuelles

#### Sélection des informations textuelles désirées

- Appuyez sur **↔**.

#### Défilement des informations textuelles sur la gauche

- Appuyez sur **↩** de façon prolongée.

#### Remarques

- Selon la version de iTunes utilisée pour enregistrer les fichiers MP3 sur un disque ou les types de fichiers média, des informations textuelles incompatibles enregistrées dans le fichier audio peuvent ne pas s'afficher correctement.
- Les informations textuelles pouvant être modifiées dépendent du média.

## Sélection et lecture des fichiers/plages à partir de la liste des noms

### 1 Appuyez sur **Q** pour passer en mode liste des noms de fichiers/plages.

### 2 Utilisez M.C. pour sélectionner le nom de fichier (ou nom de dossier) désiré.

#### Modification du nom de fichier ou de dossier

- Tournez **M.C.**

#### Lecture

- Lorsqu'un fichier ou une plage est sélectionné, appuyez sur **M.C.**

#### Affichage d'une liste des fichiers (ou des dossiers) dans le dossier sélectionné

- Quand un dossier est sélectionné, appuyez sur **M.C.**

#### Lecture d'une plage musicale dans le dossier sélectionné

- Quand un dossier est sélectionné, appuyez sur **M.C.** de façon prolongée.

## Utilisation avancée à l'aide de touches spéciales

#### Sélection d'une étendue de répétition de lecture

- Appuyez sur **6/↔** pour parcourir les options disponibles :

#### CD/CD-R/CD-RW

- DISC** – Répétition de toutes les plages
- TRACK** – Répétition de la plage en cours de lecture
- FOLDER** – Répétition du dossier en cours de lecture

#### Lecteur audio USB/mémoire USB

- ALL** – Répétition de tous les fichiers
- TRACK** – Répétition du fichier en cours de lecture
- FOLDER** – Répétition du dossier en cours de lecture

#### Lecture des plages dans un ordre aléatoire

- Appuyez sur **5/↔** pour activer ou désactiver la lecture aléatoire.  
Les plages d'une étendue de répétition sélectionnée sont lues dans un ordre aléatoire.

## Utilisation de l'appareil

### Pause de la lecture

- Appuyez sur **2/PAUSE** pour mettre en pause ou reprendre la lecture.

Amélioration de l'audio compressé et restauration d'un son riche (sound retriever (correcteur de son compressé))

- Appuyez sur **1/S.Rtrv** pour parcourir les options disponibles :

**OFF** (hors service)—**1**—**2**

**1** est efficace pour les faibles taux de compression et **2** est efficace pour les taux de compression élevés.

## Réglages des fonctions

**1 Appuyez sur M.C. pour afficher le menu principal.**

**2 Tournez M.C. pour changer l'option de menu et appuyez pour sélectionner FUNCTION.**

**3 Tournez M.C. pour sélectionner la fonction.**

Après avoir sélectionné la fonction, effectuez les procédures de paramétrage suivantes.

### REPEAT (répétition de la lecture)

- Appuyez sur **M.C.** pour afficher le mode de paramétrage.
- Tournez **M.C.** pour sélectionner une étendue de répétition de lecture.  
Pour les détails, reportez-vous à la page précédente, *Sélection d'une étendue de répétition de lecture.*
- Appuyez sur **M.C.** pour confirmer la sélection.

### RANDOM (lecture aléatoire)

- Appuyez sur **M.C.** pour mettre en service ou hors service la lecture aléatoire.

### PAUSE (pause)

- Appuyez sur **M.C.** pour mettre en pause ou reprendre la lecture.

### S.RTRV (sound retriever)

Améliore automatiquement l'audio compressé et restaure un son riche.

- Appuyez sur **M.C.** pour afficher le mode de paramétrage.
- Tournez **M.C.** pour choisir le réglage désiré.  
Pour les détails, reportez-vous à cette page, *Amélioration de l'audio compressé et restauration d'un son riche (sound retriever (correcteur de son compressé)).*
- Appuyez sur **M.C.** pour confirmer la sélection.



## iPod

### Opérations de base

#### Lecture de plages musicales sur un iPod

- Ouvrez le capot du connecteur USB.
- Connecter un iPod au câble USB à l'aide d'un connecteur Dock iPod.

#### Sélection d'une plage (chapitre)

- Appuyez sur ◀ ou ▶.

#### Avance ou retour rapide

- Appuyez de façon continue sur ◀ ou ▶.

### Remarques

- L'iPod ne peut pas être mis en service ou hors service lorsque le mode de commande est réglé sur **CTRL AUDIO**.
- Débranchez les écouteurs de l'iPod avant de le connecter à cet appareil.
- L'iPod sera mis hors service environ deux minutes après que le contact d'allumage est mis en position OFF (coupé).

## Affichage des informations textuelles

#### Sélection des informations textuelles désirées

- Appuyez sur ⇨.

#### Défilement des informations textuelles sur la gauche

- Appuyez sur ⇨ de façon prolongée.

## Utilisation de l'appareil

## Recherche d'une plage musicale

**1 Appuyez sur Q pour passer au menu principal de la recherche par liste.**

**2 Utilisez M.C. pour sélectionner une catégorie/plage musicale.**

#### Modification du nom d'une plage musicale/catégorie

- Tournez **M.C.**  
Listes de lecture—interprètes—albums—plages musicales—podcasts—genres—compositeurs—livres audio

#### Lecture

- Quand une plage musicale est sélectionnée, appuyez sur **M.C.**

#### Affichage d'une liste des plages musicales dans la catégorie sélectionnée

- Quand une catégorie est sélectionnée, appuyez sur **M.C.**

#### Lecture d'une plage musicale dans la catégorie sélectionnée

- Quand une catégorie est sélectionnée, appuyez sur **M.C.** de façon prolongée.

#### Recherche par ordre alphabétique dans la liste

- Lorsque la liste de la catégorie sélectionnée s'affiche, appuyez sur Q pour activer le mode de recherche par ordre alphabétique.
- Tournez **M.C.** pour sélectionner une lettre.
- Appuyez sur **M.C.** pour afficher la liste alphabétique.

## Utilisation avancée à l'aide de touches spéciales

#### Sélection d'une étendue de répétition de lecture

- Appuyez sur **6/↶** pour parcourir les options disponibles :
  - ONE** – Répétition de la plage musicale en cours de lecture
  - ALL** – Répétition de toutes les plages musicales de la liste sélectionnée

#### Lecture de toutes les plages musicales dans un ordre aléatoire (lecture aléatoire de toutes les plages)

- Appuyez sur **5/⌘** pour mettre en service la fonction de lecture aléatoire de toutes les plages.
  - Lorsque le mode de commande est réglé sur **CTRL iPod/CTRL APP** la lecture aléatoire est activée.

### Pause de la lecture

- Appuyez sur **2/PAUSE** pour mettre en pause ou reprendre la lecture.

Lecture de plages musicales liées à la plage musicale en cours de lecture  
Vous pouvez lire des plages musicales dans les listes suivantes.

- Liste d'albums de l'interprète en cours de lecture
- Liste de plages musicales de l'album en cours de lecture
- Liste d'albums du genre en cours de lecture

- Appuyez de façon prolongée sur **M.C.** pour activer le mode de lecture en liaison.

- Tournez **M.C.** pour changer le mode, appuyez pour sélectionner.

- ARTIST** – Lit un album de l'interprète en cours de lecture.
- ALBUM** – Lit une plage musicale de l'album en cours de lecture.
- GENRE** – Lit un album du genre en cours de lecture.

La plage musicale/l'album sélectionné sera lu après la lecture de la plage musicale en cours. La plage musicale/l'album sélectionné peut être annulé si vous utilisez d'autres fonctions que la fonction de recherche de liaison (retour rapide et avance rapide, par exemple).

En fonction de la plage musicale sélectionnée pour la lecture, la fin de la plage en cours de lecture et le début de la plage musicale/de l'album sélectionné peuvent être tronqués.

## Utilisation de l'appareil

Utilisation de la fonction iPod de cet appareil à partir de votre iPod

Vous pouvez écouter l'audio des applications de votre iPod depuis les haut-parleurs de votre véhicule lorsque **CTRL APP** est sélectionné.

Cette fonction n'est pas compatible avec les modèles d'iPod suivants.

- iPod nano 1ère génération
- iPod 5ème génération

Le mode APP est compatible avec les modèles d'iPod suivants.

- iPod touch 3ème génération (version logicielle 3.0 ou ultérieure)
- iPod touch 2ème génération (version logicielle 3.0 ou ultérieure)
- iPod touch 1ère génération (version logicielle 3.0 ou ultérieure)
- iPhone 3GS (version logicielle 3.0 ou ultérieure)
- iPhone 3G (version logicielle 3.0 ou ultérieure)
- iPhone (version logicielle 3.0 ou ultérieure)

- Appuyez sur **4/iPod** pour changer le mode de commande.
  - **CTRL iPod** – La fonction iPod de cet appareil peut être utilisée à partir de l'iPod connecté.
  - **CTRL APP** – Lecture de l'audio des applications de votre iPod.
  - **CTRL AUDIO** – La fonction iPod de cet appareil peut être utilisée à partir de cet appareil.

Amélioration de l'audio compressé et restauration d'un son riche (sound retriever (correcteur de son compressé))

- Appuyez sur **1/S.Rtrv** pour parcourir les options disponibles :
  - OFF** (hors service)—**1—2**
  - 1** est efficace pour les faibles taux de compression et **2** est efficace pour les taux de compression élevés.

### Réglages des fonctions

**1 Appuyez sur M.C. pour afficher le menu principal.**

**2 Tournez M.C. pour changer l'option de menu et appuyez pour sélectionner FUNCTION.**

**3 Tournez M.C. pour sélectionner la fonction.**

Après avoir sélectionné la fonction, effectuez les procédures de paramétrage suivantes.

#### REPEAT (répétition de la lecture)

- Appuyez sur **M.C.** pour afficher le mode de paramétrage.
- Tournez **M.C.** pour sélectionner une étendue de répétition de lecture.
  - Pour les détails, reportez-vous à la page précédente, *Sélection d'une étendue de répétition de lecture*.
- Appuyez sur **M.C.** pour confirmer la sélection.

#### SHUFFLE (lecture aléatoire)

- Appuyez sur **M.C.** pour afficher le mode de paramétrage.
- Tournez **M.C.** pour choisir le réglage désiré.
  - **SONGS** – Lecture des plages musicales dans un ordre aléatoire à l'intérieur de la liste sélectionnée.
  - **ALBUMS** – Lecture dans l'ordre de plages musicales à partir d'un album sélectionné au hasard.
  - **OFF** – Annulation de la lecture aléatoire.
- Appuyez sur **M.C.** pour confirmer la sélection.

#### SHUFFLE ALL (lecture aléatoire de toutes les plages)

- Appuyez sur **M.C.** pour mettre en service la lecture aléatoire de toutes les plages.
  - Pour mettre hors service, mettez **SHUFFLE** hors service dans le menu **FUNCTION**.

#### LINK PLAY (lecture en liaison)

- Appuyez sur **M.C.** pour afficher le mode de paramétrage.
- Tournez **M.C.** pour changer le mode, appuyez pour sélectionner.
  - Pour des détails sur les réglages, reportez-vous à la page précédente, *Lecture de plages musicales liées à la plage musicale en cours de lecture*.

#### PAUSE (pause)

- Appuyez sur **M.C.** pour mettre en pause ou reprendre la lecture.

#### AUDIO BOOK (vitesse du livre audio)

- Appuyez sur **M.C.** pour afficher le mode de paramétrage.
- Tournez **M.C.** pour choisir le réglage désiré.
  - **FASTER** – Lecture plus rapide que la vitesse normale
  - **NORMAL** – Lecture à la vitesse normale
  - **SLOWER** – Lecture plus lente que la vitesse normale
- Appuyez sur **M.C.** pour confirmer la sélection.

## Utilisation de l'appareil

#### S.RTRV (sound retriever)

Améliore automatiquement l'audio compressé et restaure un son riche.

- Appuyez sur **M.C.** pour afficher le mode de paramétrage.
- Tournez **M.C.** pour choisir le réglage désiré.
  - Pour les détails, reportez-vous à la page précédente, *Amélioration de l'audio compressé et restauration d'un son riche (sound retriever (correcteur de son compressé))*.
- Appuyez sur **M.C.** pour confirmer la sélection.

#### Remarques

- Régler le mode de commande sur **CTRL iPod** met en pause la lecture d'une plage musicale. Utilisez l'iPod pour reprendre la lecture.
- Les fonctions suivantes sont toujours accessibles à partir de l'appareil même si le mode de commande est réglé sur **CTRL iPod/CTRL APP**.
  - Pause
  - Avance/retour rapide
  - Avance/retour d'une plage
  - Répétition de la lecture (**ONE/ALL/OFF**)
  - Lecture dans un ordre quelconque (lecture aléatoire)
  - **Q** (liste) pour utiliser le menu de l'iPod
  - **▲** pour tourner la molette cliquable de l'iPod vers la gauche
  - **▼** pour tourner la molette cliquable de l'iPod vers la droite
- Lorsque le mode de commande est réglé sur **CTRL iPod**, les opérations sont limitées comme suit :
  - Les réglages des fonctions ne sont pas disponibles.
  - La fonction de recherche ne peut pas être utilisée à partir de cet appareil. **■**

### Réglages sonores

**1 Appuyez sur M.C. pour afficher le menu principal.**

**2 Tournez M.C. pour changer l'option de menu et appuyez pour sélectionner AUDIO.**

**3 Tournez M.C. pour sélectionner la fonction audio.**

Après avoir sélectionné la fonction audio, effectuez les procédures de paramétrage suivantes.

#### FAD/BAL (réglage de l'équilibre avant-arrière/droite-gauche)

- Appuyez sur **M.C.** pour afficher le mode de paramétrage.
- Appuyez sur **M.C.** pour basculer entre l'équilibre avant-arrière/droite-gauche.
- Tournez **M.C.** pour régler l'équilibre sonore entre les haut-parleurs.
  - Si les réglages de la sortie arrière et de la sortie RCA sont **SW**, vous ne pouvez pas régler l'équilibre des haut-parleurs avant-arrière. Reportez-vous à la page 39, **SW CONTROL** (*réglage de la sortie arrière et du haut-parleur d'extrêmes graves*).

#### EQUALIZER (rappel de l'égaliseur)

- Appuyez sur **M.C.** pour afficher le mode de paramétrage.
- Tournez **M.C.** pour sélectionner l'égaliseur.
  - DYNAMIC—VOCAL—NATURAL—CUSTOM—FLAT—POWERFUL**
- Appuyez sur **M.C.** pour confirmer la sélection.

#### tone CTRL (réglage de l'égaliseur)

- Les réglages de la courbe d'égalisation ajustée sont mémorisés dans **CUSTOM**.
- Appuyez sur **M.C.** pour afficher le mode de paramétrage.
  - Appuyez sur **M.C.** pour sélectionner **BASS** (graves)/**MID** (médiums)/**TREBLE** (aigus).
  - Tournez **M.C.** pour régler le niveau.
    - Plage de réglage : **+6 à -6**

#### LOUDNESS (correction physiologique)

La correction physiologique a pour objet d'accentuer les hautes et les basses fréquences à bas niveaux d'écoute.

- Appuyez sur **M.C.** pour afficher le mode de paramétrage.
- Tournez **M.C.** pour choisir le réglage désiré.
  - OFF** (désactivé)—**LOW** (faible)—**HIGH** (élevé)
- Appuyez sur **M.C.** pour confirmer la sélection.

#### SUBWOOFER1 (réglage en service/hors service du haut-parleur d'extrêmes graves)

## Utilisation de l'appareil

Cet appareil est équipé d'une sortie haut-parleur d'extrêmes graves qui peut être mise en service ou hors service.

- Appuyez sur **M.C.** pour afficher le mode de paramétrage.
- Tournez **M.C.** pour choisir le réglage désiré. **NORMAL** (phase normale)—**REVERSE** (phase inversée)—**OFF** (haut-parleur d'extrêmes graves désactivé)
- Appuyez sur **M.C.** pour confirmer la sélection.

### SUBWOOFER2 (réglage du haut-parleur d'extrêmes graves)

La fréquence de coupure et le niveau de sortie peuvent être réglés lorsque la sortie haut-parleur d'extrêmes graves est activée.

Seules les fréquences inférieures à celles de la plage sélectionnée sont produites par le haut-parleur d'extrêmes graves.

- Appuyez sur **M.C.** pour afficher le mode de paramétrage.
- Appuyez sur **M.C.** pour basculer entre fréquence de coupure et niveau de sortie du haut-parleur d'extrêmes graves.  
Fréquence de coupure (L'affichage de la fréquence de coupure clignote.)—Niveau de sortie (L'affichage du niveau de sortie clignote.)
- Tournez **M.C.** pour choisir le réglage désiré.  
Fréquence de coupure : **50HZ—63HZ—80HZ—100HZ—125HZ**  
Niveau de sortie : **-24 à +6**

### SLA (réglage du niveau de la source)

La fonction **SLA** (réglage du niveau de la source) permet d'ajuster les niveaux sonores de chaque source afin d'éviter que ne se produisent de fortes variations d'amplitude sonore lorsque vous passez d'une source à l'autre.

- Les réglages sont basés sur le niveau du volume FM qui lui, demeure inchangé.
- Le niveau du volume MW/LW (PO/GO) peut également être réglé avec cette fonction.
- Si FM a été choisie comme source, vous ne pouvez pas afficher la fonction **SLA**.

- Appuyez sur **M.C.** pour afficher le mode de paramétrage.
- Tournez **M.C.** pour régler le volume de la source.  
Plage de réglage : **+4 à -4**
- Appuyez sur **M.C.** pour confirmer la sélection.

## Réglages initiaux

### Important

La fonction **PW SAVE** (économie d'énergie) est annulée si la batterie du véhicule est déconnectée et devra être réactivée une fois la batterie reconnectée. Quand **PW SAVE** est hors service, il est possible que selon la méthode de connexion utilisée l'appareil continue à consommer du courant de la batterie si le commutateur de contact de votre véhicule ne possède pas de position ACC (accessoire).

### 1 Maintenez appuyé S (SRC/OFF) jusqu'à ce que l'appareil soit mis hors tension.

### 2 Appuyez de façon prolongée sur S (SRC/OFF) jusqu'à ce que le nom de la fonction apparaisse sur l'affichage.

### 3 Tournez M.C. pour sélectionner le réglage initial.

Après avoir sélectionné le réglage initial, effectuez les procédures de paramétrage suivantes.

### FM STEP (incrément d'accord FM)

Normalement, l'incrément d'accord FM employé par l'accord automatique est 50 kHz. Quand la fonction AF ou TA est en service, l'incrément d'accord passe automatiquement à 100 kHz. Il peut être préférable de régler l'incrément d'accord à 50 kHz quand la fonction AF est en service.

- Pendant l'accord manuel, l'incrément d'accord est maintenu à 50 kHz.
- Appuyez sur **M.C.** pour afficher le mode de paramétrage.
  - Tournez **M.C.** pour choisir l'incrément d'accord FM.  
**50 KHZ** (50 kHz)—**100 KHZ** (100 kHz)
  - Appuyez sur **M.C.** pour confirmer la sélection.

### AUTO-PI (recherche automatique PI)

L'appareil peut rechercher automatiquement une autre station avec le même type de programme, y compris si l'accord a été obtenu par le rappel d'une fréquence en mémoire.

- Appuyez sur **M.C.** pour mettre en service ou hors service la recherche automatique PI.

### AUX (entrée auxiliaire)

## Utilisation de l'appareil

Activez ce réglage lorsque vous utilisez un appareil auxiliaire connecté à cet appareil.

- Appuyez sur **M.C.** pour mettre **AUX** en service ou hors service.

### USB (Plug-and-Play)

Ce réglage vous permet de commuter votre source sur **USB/iPod** automatiquement.

- Appuyez sur **M.C.** pour activer ou désactiver la fonction Plug-and-Play.  
**ON** – Lorsqu'un périphérique de stockage USB ou un iPod est connecté, la source peut, selon le type de périphérique, basculer automatiquement sur **USB/iPod** lorsque vous mettez le moteur en marche. Si vous déconnectez le périphérique de stockage USB/l'iPod, la source de cet appareil est mise hors tension.  
**OFF** – Lorsqu'un périphérique de stockage USB ou un iPod est connecté, la source n'est pas automatiquement commutée sur **USB/iPod**. Basculez la source manuellement sur **USB/iPod**.

### SW CONTROL (réglage de la sortie arrière et du haut-parleur d'extrêmes graves)

La sortie de connexion des haut-parleurs arrière et la sortie RCA peuvent être utilisées pour la connexion d'un haut-parleur pleine gamme ou d'un haut-parleur d'extrêmes graves.

Si vous basculez sur **REAR-SP: SW**, vous pouvez connecter une borne de haut-parleur arrière à un haut-parleur d'extrêmes graves directement, sans utiliser un amplificateur auxiliaire.

Initialement, **REAR-SP** est réglé pour la connexion d'un haut-parleur arrière pleine gamme (**FUL**).

- Appuyez sur **M.C.** pour afficher le mode de paramétrage.
- Tournez **M.C.** pour changer la sortie et appuyez pour sélectionner.

- Tournez **M.C.** pour changer de réglage.  
**REAR-SP: FUL—SW**  
**PREOUT: SW—REA**

- Même si vous modifiez ce réglage, aucun signal n'est émis aussi longtemps que la sortie vers le haut-parleur d'extrêmes graves n'est pas en service (reportez-vous à la page 37, **SUBWOOFER1** (réglage en service/hors service du haut-parleur d'extrêmes graves)).
- Si vous modifiez ce réglage, la sortie haut-parleur d'extrêmes graves est repositionnée sur les réglages d'usine dans le menu audio.

### DEMO (réglage de l'affichage de démonstration)

- Appuyez sur **M.C.** pour mettre l'affichage de démonstration en service ou hors service.

### SCROLL (réglage du mode de défilement)

Quand la fonction Ever Scroll est en service, les informations textuelles enregistrées défilent en permanence. Mettez la fonction hors service si vous préférez que l'information défile une fois seulement.

- Appuyez sur **M.C.** pour mettre la fonction de défilement permanent en service ou hors service.

### TITLE (multilingue)

Cet appareil peut afficher les informations textuelles d'un fichier audio compressé même si elles sont incorporées dans une langue d'Europe de l'Ouest ou Russe.

- Si la langue incorporée et la langue sélectionnée sont différentes, les informations textuelles peuvent ne pas s'afficher correctement.
- Certains caractères peuvent ne pas s'afficher correctement.

- Appuyez sur **M.C.** pour afficher le mode de paramétrage.
- Tournez **M.C.** pour choisir le réglage désiré.  
**EUROPEAN** (Langue européenne)—**RUSSIAN** (Russe)
- Appuyez sur **M.C.** pour confirmer la sélection.

### PW SAVE (économie d'énergie)

Activer cette fonction vous permet de réduire la consommation de la batterie.

- La mise en service de la source est la seule opération permise quand cette fonction est en service.
- Appuyez sur **M.C.** pour mettre l'économie d'énergie en service ou hors service.

## Choix de la couleur de l'éclairage

(Fonction de DEH-4300UB)

Cet appareil dispose d'un éclairage multicolore. Vous pouvez sélectionner la couleur désirée dans la liste des couleurs.

## Sélection directe à partir de la liste des couleurs d'éclairage

### 1 Appuyez sur M.C. pour afficher le menu principal.

**2 Tournez M.C. pour changer l'option de menu et appuyez pour sélectionner ILLUMI.**

**3 Tournez M.C. pour choisir la couleur d'éclairage.**

Vous pouvez sélectionner une option dans la liste suivante.

- 30 couleurs présélectionnées (**WHITE** à **ROSE**)
- **SCAN** (parcourir les différentes couleurs)
- **CUSTOM** (couleur d'éclairage personnalisée)

**4 Appuyez sur M.C. pour confirmer la sélection.**

#### Remarques

- Quand **SCAN** est sélectionné, les 30 couleurs présélectionnées pour la couleur d'éclairage défilent automatiquement.
- Quand **CUSTOM** est sélectionné, la couleur personnalisée enregistrée est sélectionnée.

## Personnalisation de la couleur d'éclairage

**1 Appuyez sur M.C. pour afficher le menu principal.**

**2 Tournez M.C. pour changer l'option de menu et appuyez pour sélectionner ILLUMI.**

**3 Tournez M.C. pour choisir la couleur personnalisée ou la couleur d'éclairage CUSTOM.**

- Vous ne pouvez pas créer de couleur d'éclairage personnalisée si **SCAN** est sélectionné.

**4 Appuyez sur M.C. jusqu'à ce que le réglage de la couleur d'éclairage personnalisée apparaisse sur l'afficheur.**

**5 Appuyez sur M.C. pour sélectionner la couleur primaire.**

**R** (rouge)—**G** (vert)—**B** (bleu)

**6 Tournez M.C. pour régler le niveau de la luminosité.**

Plage de réglage: **0** à **60**

- Vous ne pouvez pas sélectionner un niveau en-dessous de **10** pour les trois couleurs **R** (rouge), **G** (vert) et **B** (bleu) en même temps.
- Vous pouvez aussi effectuer la même opération sur d'autres couleurs.

**7 Appuyez sur M.C. jusqu'à ce que CUSTOM s'affiche.** 

## Utilisation d'une source AUX

**1 Insérez la mini prise stéréo dans le jack d'entrée AUX.**

**2 Appuyez sur S (SRC/OFF) pour choisir AUX comme source.**

#### Remarque

Vous ne pouvez pas sélectionner AUX à moins que le réglage auxiliaire soit activé. Pour plus de détails, reportez-vous à la page 38, **AUX** (entrée auxiliaire). 

## Coupure du son

Le son est coupé automatiquement quand :

- Un appel est effectué ou reçu sur un téléphone cellulaire connecté à cet appareil.
- Un guidage vocal est émis par un appareil de navigation Pioneer connecté.

Le son est coupé, **MUTE** est affiché et aucun réglage audio n'est possible sauf le contrôle du volume. Le fonctionnement retourne à la normale quand la connexion téléphonique ou le guidage vocal est terminé. 

## Connexions

### Important

- Lors de l'installation de cet appareil dans un véhicule sans position ACC (accessoire) sur le contacteur d'allumage, ne pas connecter le câble rouge à la borne qui détecte l'utilisation de la clé de contact peut entraîner le déchargement de la batterie.



Avec position ACC



Sans position ACC

- L'utilisation de cet appareil dans des conditions autres que les conditions suivantes pourrait provoquer un incendie ou un mauvais fonctionnement.
  - Véhicules avec une batterie 12 volts et mise à la masse du négatif.
  - Haut-parleurs avec une puissance de sortie de 50 W et une impédance de 4 ohms à 8 ohms.
- Pour éviter un court-circuit, une surchauffe ou un dysfonctionnement, assurez-vous de respecter les instructions suivantes.
  - Déconnectez la borne négative de la batterie avant l'installation.
  - Fixez le câblage avec des serre-fils ou de la bande adhésive. Pour protéger le câblage, enroulez dans du ruban adhésif les parties du câblage en contact avec des pièces en métal.
  - Placez les câbles à l'écart de toutes les parties mobiles, telles que le levier de vitesse et les rails des sièges.
  - Placez les câbles à l'écart de tous les endroits chauds, par exemple les sorties de chauffage.
  - Ne reliez pas le câble jaune à la batterie à travers le trou dans le compartiment moteur.
  - Recouvrez tous les connecteurs de câbles qui ne sont pas connectés avec du ruban adhésif isolant.
  - Ne raccourcissez pas les câbles.

- Ne coupez jamais l'isolation du câble d'alimentation de cet appareil pour partager l'alimentation avec d'autres appareils. La capacité en courant du câble est limitée.
- Utilisez un fusible correspondant aux caractéristiques spécifiées.
- Ne câblez jamais le câble négatif du haut-parleur directement à la masse.
- Ne réunissez jamais ensemble les câbles négatifs de plusieurs haut-parleurs.
- Lorsque cet appareil est sous tension, les signaux de commande sont transmis via le câble bleu/blanc. Connectez ce câble à la télécommande du système d'un amplificateur de puissance externe ou à la borne de commande du relais de l'antenne motorisée du véhicule (max. 300 mA 12 V CC). Si le véhicule est équipé d'une antenne intégrée à la lunette arrière, connectez-le à la borne d'alimentation de l'amplificateur d'antenne.
- Ne reliez jamais le câble bleu/blanc à la borne d'alimentation d'un amplificateur de puissance externe. De même, ne le reliez pas à la borne d'alimentation de l'antenne motorisée. Dans le cas contraire, il peut en résulter un déchargement de la batterie ou un dysfonctionnement.
- Le câble noir est la masse. Les câbles de terre de cet appareil et d'autres produits (particulièrement les produits avec des courants élevés tels que l'amplificateur de puissance) doivent être câblés séparément. Dans le cas contraire, ils peuvent se détacher accidentellement et provoquer un incendie ou un dysfonctionnement.

## Cet appareil

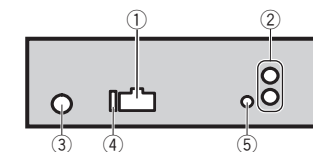

① Entrée cordon d'alimentation

- ② Sortie arrière ou haut-parleur d'extrêmes graves
- ③ Entrée antenne
- ④ Fusible (10 A)
- ⑤ Entrée télécommande câblée  
Un adaptateur de télécommande câblée (vendu séparément) peut être connecté.

### Cordon d'alimentation

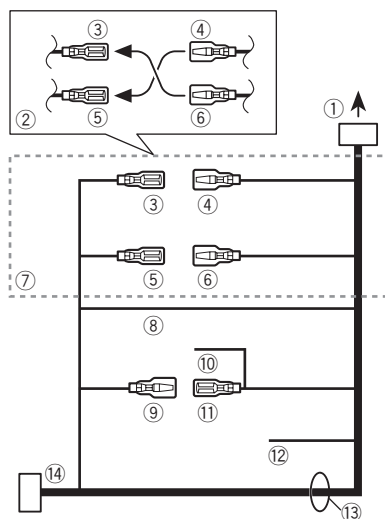

- ① Vers l'entrée cordon d'alimentation
- ② Selon le type de véhicule, ③ et ⑤ peuvent avoir une fonction différente. Dans ce cas, assurez-vous de connecter ④ à ⑤ et ⑥ à ③.
- ③ Jaune  
Alimentation de secours (ou accessoire)
- ④ Jaune  
Connectez à la borne d'alimentation 12 V permanente.
- ⑤ Rouge  
Accessoire (ou alimentation de secours)
- ⑥ Rouge  
Connectez à la borne contrôlée par le contact d'allumage (12 V CC).
- ⑦ Connectez les fils de même couleur ensemble.
- ⑧ Noir (masse du châssis)

- ⑨ Bleu/blanc  
La position des broches du connecteur ISO est différente selon le type de véhicule. Connectez ⑨ et ⑪ lorsque la broche 5 est de type commande de l'antenne. Dans un type différent de véhicule, ne connectez jamais ⑨ et ⑪.
- ⑩ Bleu/blanc  
Connectez à la prise de commande du système de l'amplificateur de puissance (max. 300 mA 12 V CC).
- ⑪ Bleu/blanc  
Connectez à la borne de commande du relais de l'antenne motorisée (max. 300 mA 12 V CC).
- ⑫ Jaune/noir  
Si vous utilisez un équipement avec la fonction Coupure du son, câblez ce fil au fil Coupure Audio de cet équipement. Sinon, ne connectez rien au fil Coupure Audio.
- ⑬ Fils du haut-parleur  
Blanc : Avant gauche ⊕  
Blanc/noir : Avant gauche ⊖  
Gris : Avant droite ⊕  
Gris/noir : Avant droite ⊖  
Vert : Arrière gauche ⊕ ou haut-parleur d'extrêmes graves ⊕  
Vert/noir : Arrière gauche ⊖ ou haut-parleur d'extrêmes graves ⊖  
Violet : Arrière droite ⊕ ou haut-parleur d'extrêmes graves ⊕  
Violet/noir : Arrière droite ⊖ ou haut-parleur d'extrêmes graves ⊖
- ⑭ Connecteur ISO  
Dans certains véhicules, il est possible que le connecteur ISO soit divisé en deux. Dans ce cas, assurez-vous de connecter les deux connecteurs.

### Remarques

- Changez les réglages initiaux de cet appareil. Reportez-vous à la page 39, **SW CONTROL** (réglage de la sortie arrière et du haut-parleur d'extrêmes graves).  
La sortie haut-parleur d'extrêmes graves de cet appareil est monaurale.

- Lors de l'utilisation d'un haut-parleur d'extrêmes graves de 70 W (2 Ω), assurez-vous de connecter le haut-parleur d'extrêmes graves aux fils violet et violet/noir de cet appareil. Ne connectez aucun périphérique aux fils vert et vert/noir.

l'écart de tous les endroits chauds, par exemple les sorties de chauffage.

- Des performances optimales sont obtenues quand l'appareil est installé à un angle inférieur à 60°.



### Amplificateur de puissance (vendu séparément)

Réalisez ces connexions lors de l'utilisation d'un amplificateur optionnel.

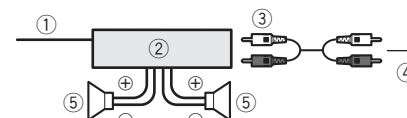

- ① Télécommande du système  
Connectez au câble bleu/blanc.
- ② Amplificateur de puissance (vendu séparément)
- ③ Connectez avec un câble RCA (vendu séparément)
- ④ Sortie arrière ou haut-parleur d'extrêmes graves
- ⑤ Haut-parleur arrière ou haut-parleur d'extrêmes graves

### Installation

#### Important

- Vérifiez toutes les connexions et tous les systèmes avant l'installation finale.
- N'utilisez pas de pièces non autorisées car il peut en résulter des dysfonctionnements.
- Consultez votre revendeur si l'installation nécessite le perçage de trous ou d'autres modifications du véhicule.
- N'installez pas cet appareil là où :
  - il peut interférer avec l'utilisation du véhicule.
  - il peut blesser un passager en cas d'arrêt soudain du véhicule.
- Le laser à semi-conducteur sera endommagé s'il devient trop chaud. Installez cet appareil à

### Montage avant/arrière DIN

Cet appareil peut être installé correctement soit en montage frontal ou en montage arrière.

Utilisez des pièces disponibles dans le commerce lors de l'installation.

### Montage frontal DIN

#### 1 Insérez le manchon de montage dans le tableau de bord.

Lors de l'installation de cet appareil dans un espace peu profond, utilisez le manchon de montage fourni. Si l'espace est insuffisant, utilisez le manchon de montage fourni avec le véhicule.

#### 2 Fixez le manchon de montage en utilisant un tournevis pour courber les pattes métalliques (90°) en place.

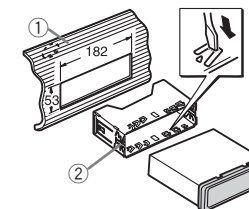

- ① Tableau de bord
- ② Manchon de montage

### 3 Installez l'appareil comme indiqué sur la figure.

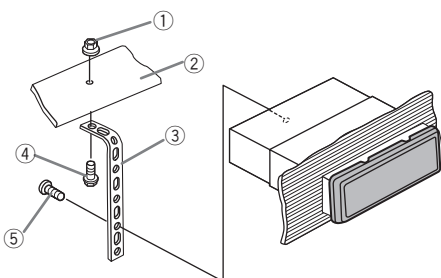

- ① Écrou
- ② Pare-feu ou support métallique
- ③ Attache en métal
- ④ Vis
- ⑤ Vis (M4 × 8)

■ Assurez-vous que l'appareil est correctement mis en place. Toute installation instable peut entraîner des sauts ou autres dysfonctionnements.

### Montage arrière DIN

#### 1 Déterminez la position appropriée où les trous sur le support et sur le côté de l'appareil se correspondent.

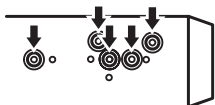

#### 2 Serrez deux vis de chaque côté.

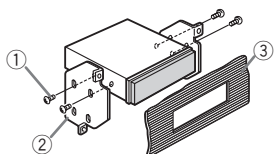

- ① Vis taraudeuse (5 mm × 8 mm)
- ② Support de montage
- ③ Tableau de bord ou console

### Retrait de l'appareil

#### 1 Retirez l'anneau de garniture.

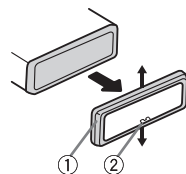

- ① Anneau de garniture
  - ② Encoche
- Relâcher la face avant permet d'accéder plus facilement à l'anneau de garniture.
  - Quand vous remontez l'anneau de garniture, pointez le côté avec l'encoche vers le bas.

#### 2 Insérez les clés d'extraction fournies dans les deux côtés de l'appareil jusqu'à ce qu'elles s'enclenchent en place.

#### 3 Tirez l'appareil hors du tableau de bord.

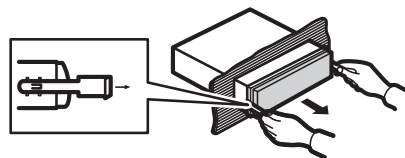

### Retrait et remontage de la face avant

Vous pouvez retirer la face avant pour protéger l'appareil contre le vol.

Appuyez sur la touche de retrait, puis poussez la face avant vers le haut et tirez-la vers vous. Pour les détails, reportez-vous à *Retrait de la face avant pour protéger l'appareil contre le vol* et à la page 29, *Remontage de la face avant*. ■

### Dépannage

Symptôme	Causes possibles	Action corrective
L'écran revient automatiquement à l'affichage ordinaire.	Vous n'avez exécuté aucune opération pendant 30 secondes.	Réexécutez l'opération.
L'étendue de répétition de lecture change de manière inattendue.	En fonction de l'étendue de répétition de lecture, l'étendue sélectionnée peut changer lors de la sélection d'un autre dossier ou d'une autre plage ou en cas d'avance/retour rapide.	Resélectionnez l'étendue de répétition de lecture.
Un sous-dossier n'est pas lu.	Il est impossible de lire les sous-dossiers lorsque <b>FOLDER</b> (répétition du dossier) est sélectionné.	Sélectionnez une autre étendue de répétition de lecture.
<b>NO XXXX</b> apparaît lors de la modification de l'affichage (par exemple <b>NO TITLE</b> ).	Aucune information textuelle n'est intégrée.	Basculez l'affichage ou la lecture sur une autre plage/un autre fichier.
L'écran est éteint quand l'appareil est hors service.	Le mode démonstration est activé.	<ul style="list-style-type: none"> <li>• Appuyez sur  pour annuler le mode démonstration.</li> <li>• Désactivez le réglage de l'affichage de démonstration.</li> </ul>
L'appareil ne fonctionne pas correctement. Il y a des interférences.	Vous utilisez un autre appareil, tel qu'un téléphone cellulaire, qui transmet des ondes électromagnétiques à proximité de l'appareil.	Éloignez tous les appareils électriques qui pourraient provoquer des interférences.

### Messages d'erreur

Quand vous contactez votre distributeur ou le Service d'entretien agréé par Pioneer le plus proche, n'oubliez pas de noter le message d'erreur.

#### Lecteur de CD intégré

Message	Causes possibles	Action corrective
<b>ERROR-11, 12, 17, 30</b>	Le disque est sale. Le disque est rayé.	Nettoyez le disque. Utilisez un autre disque.
<b>ERROR-10, 11, 12, 15, 17, 30, A0</b>	Une erreur mécanique ou électrique est survenue.	Coupez et remettez le contact d'allumage ou choisissez une autre source, puis revenez au lecteur de CD.
<b>ERROR-15</b>	Le disque inséré est vierge.	Utilisez un autre disque.
<b>ERROR-23</b>	Format CD non pris en charge	Utilisez un autre disque.
<b>FRMT READ</b>	Le début de la lecture et le début de l'émission des sons sont parfois décalés.	Attendez que le message disparaisse pour entendre les sons.
<b>NO AUDIO</b>	Le disque inséré ne contient pas de fichiers pouvant être lus.	Utilisez un autre disque.
<b>SKIPPED</b>	Le disque inséré contient des fichiers WMA protégés par DRM.	Utilisez un autre disque.
<b>PROTECT</b>	Tous les fichiers sur le disque inséré intègrent la protection par DRM.	Utilisez un autre disque.

## Informations complémentaires

## Périphérique de stockage USB/iPod

Message	Causes possibles	Action corrective
<b>NO DEVICE</b>	Quand la fonction Plug-and-Play est hors service, aucun périphérique de stockage USB et aucun iPod n'est connecté.	<ul style="list-style-type: none"> <li>• Mettez la fonction Plug-and-Play en service.</li> <li>• Connectez un périphérique de stockage USB/iPod compatible.</li> </ul>
<b>FRMT READ</b>	Le début de la lecture et le début de l'émission des sons sont parfois décalés.	Attendez que le message disparaisse pour entendre les sons.
<b>NO AUDIO</b>	Absence de plages musicales.	Transférez les fichiers audio vers le périphérique de stockage USB et procédez à la connexion.
	La sécurité est activée sur le périphérique de stockage USB	Suivez les instructions du périphérique de stockage USB pour désactiver la sécurité.
<b>SKIPPED</b>	Le périphérique de stockage USB connecté contient des fichiers WMA intégrant la protection Windows Media DRM 9/10	Lisez un fichier audio n'intégrant pas la protection Windows Media DRM 9/10.
<b>PROTECT</b>	Tous les fichiers du périphérique de stockage USB intègrent la protection Windows Media DRM 9/10	Transférez des fichiers audio n'intégrant pas la protection Windows Media DRM 9/10 vers le périphérique de stockage USB et procédez à la connexion.

Message	Causes possibles	Action corrective
<b>N/A USB</b>	Le périphérique de stockage USB connecté n'est pas pris en charge par cet appareil.	<ul style="list-style-type: none"> <li>• Connectez un périphérique de stockage de masse USB compatible.</li> <li>• Déconnectez votre périphérique et remplacez-le par un périphérique de stockage USB compatible.</li> </ul>
<b>CHECK USB</b>	Le connecteur USB ou le câble USB est en court-circuit.	Vérifiez que le connecteur USB ou le câble USB n'est pas coincé ou endommagé.
	Le périphérique de stockage USB connecté consomme plus de 500 mA (courant maximal autorisé).	Déconnectez le périphérique de stockage USB et ne l'utilisez pas. Mettez le contact sur OFF, puis sur ACC ou ON, et ne connectez que des périphériques de stockage USB compatibles.
	L'iPod fonctionne correctement mais n'est pas chargé	Assurez-vous que le câble de connexion de l'iPod n'est pas en court-circuit (par exemple, qu'il n'est pas coincé dans des objets métalliques). Après avoir vérifié, mettez le contact d'allumage sur OFF puis sur ON ou déconnectez l'iPod et reconnectez-le.

## Informations complémentaires

Message	Causes possibles	Action corrective
<b>ERROR-19</b>	Panne de communication.	<ul style="list-style-type: none"> <li>• Effectuez une des opérations suivantes.</li> <li>–Coupez et remettez le contact d'alumage.</li> <li>–Déconnectez le périphérique de stockage USB.</li> <li>–Choisissez une autre source. Revenez ensuite à la source USB.</li> <li>• Déconnectez le câble de l'iPod. Quand le menu principal de l'iPod est affiché, reconnectez et réinitialisez l'iPod.</li> </ul>
	Panne iPod	Déconnectez le câble de l'iPod. Quand le menu principal de l'iPod est affiché, reconnectez et réinitialisez l'iPod.
<b>ERROR-23</b>	Le périphérique de stockage USB n'est pas formaté avec FAT12, FAT16 ou FAT32	Le périphérique de stockage USB doit être formaté avec FAT12, FAT16 ou FAT32.
<b>ERROR-16</b>	Les versions de firmware de l'iPod sont anciennes.	Mettez à jour la version de l'iPod.
	Panne iPod	Déconnectez le câble de l'iPod. Quand le menu principal de l'iPod est affiché, reconnectez et réinitialisez l'iPod.
<b>STOP</b>	Aucune plage musicale dans la liste en cours.	Sélectionnez une liste qui contient les plages musicales.
<b>NOT FOUND</b>	Aucune plage musicale connexe	Transférez les plages musicales sur l'iPod.

## Conseils sur la manipulation

## Disques et lecteur

Utilisez uniquement des disques affichant l'un ou l'autre des logos suivants.



Utilisez des disques 12 cm. N'utilisez pas de disques 8 cm ni un adaptateur pour disques 8 cm.

Utilisez seulement des disques conventionnels de forme circulaire. N'utilisez pas de disques ayant une forme particulière.



N'introduisez aucun objet dans le logement pour CD autre qu'un CD.

N'utilisez pas de disques fendillés, étréchés, voilés ou présentant d'autres défauts, car ils peuvent endommager le lecteur.

La lecture de disques CD-R/CD-RW non finalisés n'est pas possible.

Ne touchez pas la surface enregistrée des disques.

Rangez les disques dans leur coffret dès que vous ne les écoutez plus.

Ne posez aucune étiquette sur la surface des disques, n'écrivez pas sur un disque, n'appliquez aucun agent chimique sur un disque.

Pour nettoyer un CD, essuyez le disque avec un chiffon doux en partant du centre vers l'extérieur.

La condensation peut perturber temporairement le fonctionnement du lecteur. Laissez celui-ci s'adapter à la température plus élevée pendant une heure environ. Essayez également les disques humides avec un chiffon doux.



## Informations complémentaires

La lecture de certains disques peut être impossible en raison des caractéristiques du disque, de son format, de l'application qui l'a enregistré, de l'environnement de lecture, des conditions de stockage ou d'autres conditions.

Les cahots de la route peuvent interrompre la lecture d'un disque.

### Périphérique de stockage USB

Les connexions via un concentrateur USB ne sont pas prises en charge.

Ne connectez aucun autre périphérique qu'un périphérique de stockage USB.

Fixez fermement le périphérique de stockage USB lors de la conduite. Ne laissez pas le périphérique de stockage USB tomber sur le plancher, où il pourrait gêner le bon fonctionnement de la pédale de frein ou d'accélérateur.

En fonction du périphérique de stockage USB, les problèmes suivants peuvent survenir.

- Le fonctionnement peut varier.
- Le périphérique de stockage peut ne pas être reconnu.
- Les fichiers peuvent ne pas être lus correctement.
- Le périphérique peut générer des parasites radio.

### iPod

Ne laissez pas l'iPod dans un endroit soumis à une température élevée.

Pour garantir un fonctionnement correct, reliez le câble du connecteur de la station d'accueil de l'iPod directement à cet appareil.

Attachez fermement l'iPod pendant que vous conduisez. Ne laissez pas l'iPod tomber sur le plancher, où il pourrait gêner le bon fonctionnement de la pédale de frein ou d'accélérateur.

Quelques mots sur les réglages de l'iPod

- Lorsqu'un iPod est connecté, cet appareil désactive le réglage EQ (égaliseur) de l'iPod afin d'optimiser l'acoustique. Le réglage EQ original est rétabli lorsque l'iPod est déconnecté.
- Vous ne pouvez pas mettre la fonction de répétition hors service sur l'iPod quand vous utilisez cet appareil. La fonction de répétition est positionnée automatiquement sur répétition de toutes les plages quand vous connectez l'iPod à cet appareil.

Tout texte incompatible enregistré sur l'iPod ne sera pas affiché par cet appareil.

### DualDiscs

Les DualDiscs sont des disques à deux faces avec un CD enregistrable pour l'audio sur une face et un DVD enregistrable pour la vidéo sur l'autre.

Comme la face CD des DualDiscs n'est pas physiquement compatible avec le standard CD général, la lecture de la face CD sur cet appareil peut ne pas être possible.

Charger et éjecter fréquemment un DualDisc peut provoquer des rayures sur le disque. Des rayures importantes peuvent entraîner des problèmes de lecture sur cet appareil. Dans certains cas, un DualDisc peut se retrouver bloqué dans le logement pour CD et ne sera pas éjecté. Pour éviter cela, nous vous recommandons de vous abstenir d'utiliser des DualDiscs avec cet appareil.

Pour des informations plus détaillées sur les DualDiscs, veuillez vous reporter aux informations fournies par le fabricant des disques.



## Formats audio compressés compatibles (disque, USB)

### WMA

Extension de fichier : .wma

Débit binaire : 48 kbit/s à 320 kbit/s (CBR), 48 kbit/s à 384 kbit/s (VBR)

Fréquence d'échantillonnage : 32 kHz, 44,1 kHz, 48 kHz

Windows Media Audio Professional, Lossless, Voice/DRM Stream/Stream avec vidéo: incompatible

## Informations complémentaires

### MP3

Extension de fichier : .mp3

Débit binaire : 8 kbit/s à 320 kbit/s (CBR), VBR

Fréquence d'échantillonnage : 8 kHz à 48 kHz (32 kHz, 44,1 kHz, 48 kHz pour accentuation)

Version étiquette ID3 compatible : 1.0, 1.1, 2.2, 2.3, 2.4 (la Version 2.x de l'étiquette ID3 a priorité sur la Version 1.x.)

Liste de lecture m3u : incompatible

MP3i (MP3 interactif), mp3 PRO : incompatible

### WAV

Extension de fichier : .wav

Bits de quantification : 8 et 16 (LPCM), 4 (MS ADPCM)

Fréquence d'échantillonnage : 16 kHz à 48 kHz (LPCM), 22,05 kHz et 44,1 kHz (MS ADPCM)

### Informations supplémentaires

Seuls les 32 premiers caractères d'un nom de fichier (incluant l'extension de fichier) ou d'un nom de dossier peuvent être affichés.

Les textes russes à afficher sur cet appareil doivent être codés avec les jeux de caractères suivants :

- Unicode (UTF-8, UTF-16)
- Jeux de caractères autres que Unicode qui sont utilisés dans un environnement Windows et sont paramétrés sur Russe dans le paramétrage multilingue

Cet appareil peut ne pas fonctionner correctement selon l'application utilisée pour encoder les fichiers WMA.

Il peut se produire un léger retard au début de la lecture de fichiers audio intégrés avec des données image ou de fichiers audio stockés sur un périphérique de stockage USB avec de nombreuses hiérarchies de dossiers.

### Disque

Hiérarchie des dossiers pouvant être lus : jusqu'à 8 niveaux (dans la pratique, la hiérarchie compte moins de 2 niveaux).

Dossiers pouvant être lus : jusqu'à 99

Fichiers pouvant être lus : jusqu'à 999

Système de fichiers : ISO 9660 Niveau 1 et 2, Romeo, Joliet

Lecture multi-session: compatible

Transfert des données en écriture par paquet: incompatible

Quelle que soit la durée du silence entre les plages musicales de l'enregistrement original, la lecture des disques d'audio compressé s'effectue avec une courte pause entre les plages musicales.

### Périphérique de stockage USB

Hiérarchie des dossiers pouvant être lus : jusqu'à 8 niveaux (dans la pratique, la hiérarchie compte moins de 2 niveaux).

Dossiers pouvant être lus : jusqu'à 500

Fichiers pouvant être lus : jusqu'à 15 000

Lecture des fichiers protégés par des droits d'auteur: incompatible

Périphérique de stockage USB partitionné : Seule la première partition peut être lue.

Il peut se produire un léger retard au début de la lecture de fichiers audio sur un périphérique de stockage USB avec de nombreuses hiérarchies de dossiers.



### PRÉCAUTION

Ne laissez pas de disques ou un périphérique de stockage USB dans un lieu où les températures sont élevées.

## Compatibilité iPod

Cet appareil prend en charge uniquement les modèles d'iPod suivants. Les versions du logiciel iPod prises en charge sont indiquées ci-dessous. Les versions antérieures ne sont pas prises en charge.

- iPod nano 5<sup>ème</sup> génération (version logicielle 1.0.1)
- iPod nano 4<sup>ème</sup> génération (version logicielle 1.0.4)
- iPod nano 3<sup>ème</sup> génération (version logicielle 1.1.3)
- iPod nano 2<sup>ème</sup> génération (version logicielle 1.1.3)
- iPod nano 1<sup>ère</sup> génération (version logicielle 1.3.1)
- iPod touch 3<sup>ème</sup> génération (version logicielle 3.1.2)
- iPod touch 2<sup>ème</sup> génération (version logicielle 3.1.2)
- iPod touch 1<sup>ère</sup> génération (version logicielle 3.1.2)
- iPod classic 160 Go (version logicielle 2.0.3)
- iPod classic 120 Go (version logicielle 2.0.1)
- iPod classic (version logicielle 1.1.2)
- iPod 5<sup>ème</sup> génération (version logicielle 1.3)
- iPhone 3GS (version logicielle 3.1.2)
- iPhone 3G (version logicielle 3.1.2)
- iPhone (version logicielle 3.1.2)

Selon la génération ou la version de l'iPod, certaines fonctions peuvent ne pas être disponibles.

Les opérations peuvent différer selon la version du logiciel iPod.

Quand vous utilisez un iPod, un câble iPod Dock Connector vers USB est requis.

Un câble d'interface CD-IU50 Pioneer est également disponible. Pour plus de détails, consultez votre revendeur.

Pour des détails sur la compatibilité fichier/format, reportez-vous aux manuels de l'iPod.

Livre audio, Podcast: compatible

### ⚠ PRÉCAUTION

Pioneer n'accepte aucune responsabilité en cas de perte de données sur l'iPod, même si la perte de données se produit pendant l'utilisation de cet appareil. ■

## Séquence des fichiers audio

Sur cet appareil, l'utilisateur ne peut pas affecter de numéros de dossier ni spécifier les séquences de lecture.

### Exemple de hiérarchie

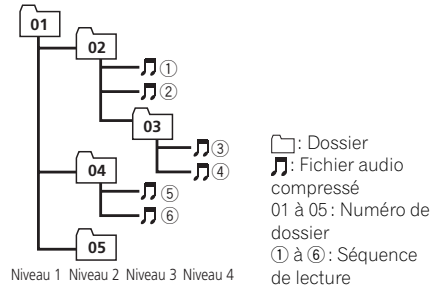

### Disque

La séquence de sélection des dossiers ou d'autres opérations peut différer en fonction du logiciel de codage ou d'écriture.

### Périphérique de stockage USB

La séquence de lecture est identique à la séquence enregistrée dans le périphérique de stockage USB.

Pour spécifier la séquence de lecture, la méthode suivante est recommandée.

- 1 Créez le nom du fichier en incluant des nombres qui spécifient la séquence de lecture (par exemple, 001xxx.mp3 et 099yyy.mp3).
- 2 Placez ces fichiers dans un dossier.
- 3 Enregistrez le dossier contenant les fichiers sur le périphérique de stockage USB.

Toutefois, avec certains environnements système, vous ne pouvez pas spécifier la séquence de lecture.

Pour les lecteurs audio portables USB, la séquence est différente et dépend du lecteur. ■

## Tableau des caractères cyrilliques

D : C	D : C	D : C	D : C	D : C
А: А	Б: Б	В: В	Г: Г	Д: Д
Е: Е	Ё: Ё	З: З	И: И	К: К
Л: Л	М: М	Н: Н	О: О	П: П
Р: Р	С: С	Т: Т	У: У	Ф: Ф
Х: Х	Ц: Ц	Ч: Ч	Ш: Ш	Щ: Щ
Ъ: Ъ	Ы: Ы	Э: Э	Ю: Ю	Я: Я

D : Affichage C : Caractère

## Droits d'auteur et marques commerciales

### iTunes

Apple et iTunes sont des marques commerciales de Apple Inc. déposées aux États-Unis et dans d'autres pays.

### MP3

La vente de ce produit comporte seulement une licence d'utilisation privée, non commerciale, et ne comporte pas de licence ni n'implique aucun droit d'utilisation de ce produit pour une diffusion commerciale (c'est-à-dire générant des revenus) en temps réel (terrestre, par satellite, câble et/ou tout autre média), diffusion/streaming via internet, des intranets et/ou d'autres systèmes électroniques de distribution de contenu, telles que les applications audio payante ou audio sur demande. Une licence indépendante est requise pour de telles utilisations. Pour les détails, veuillez visiter le site <http://www.mp3licensing.com>.

### WMA

Windows Media et le logo Windows sont des marques commerciales ou des marques déposées de Microsoft Corporation aux États-Unis et/ou dans d'autres pays.

Ce produit intègre une technologie détenue par Microsoft Corporation, qui ne peut être utilisée et distribuée que sous licence de Microsoft Licensing, Inc.

### iPod et iPhone

iPhone, iPod, iPod classic, iPod nano et iPod touch sont des marques commerciales de Apple Inc. déposées aux États-Unis et dans d'autres pays.

Les accessoires électroniques portant la mention « Made for iPod » et « Made for iPhone » ont été conçus pour fonctionner respectivement avec un iPod ou un iPhone et sont certifiés conformes aux exigences d'Apple par le fabricant.

Apple n'est pas responsable pour le fonctionnement de cet appareil ou de sa compatibilité avec les normes réglementaires et de sécurité. ■

## Informations complémentaires

### Caractéristiques techniques

#### Généralités

Tension d'alimentation .....	14,4 V CC (10,8 V à 15,1 V acceptable)
Mise à la masse .....	Pôle négatif
Consommation maximale ...	10,0 A
Dimensions (L × H × P):	
DIN	
Châssis .....	178 mm × 50 mm × 165 mm
Panneau avant .....	188 mm × 58 mm × 17 mm
D	
Châssis .....	178 mm × 50 mm × 165 mm
Panneau avant .....	170 mm × 46 mm × 17 mm
Poids .....	1,2 kg

#### Audio

Puissance de sortie maximale .....	50 W × 4
Puissance de sortie continue .....	22 W × 4 (50 Hz à 15 000 Hz, DHT 5 %, impédance de charge 4 Ω avec les deux canaux entraînés)
Impédance de charge .....	4 Ω (4 Ω à 8 Ω acceptable)
Niveau de sortie maximum de la sortie préamp .....	2,0 V
Contrôles de tonalité :	
Grave	
Fréquence .....	100 Hz
Gain .....	±12 dB
Moyen	
Fréquence .....	1 kHz
Gain .....	±12 dB
Aigus	
Fréquence .....	10 kHz
Gain .....	±12 dB
Haut-parleur d'extrêmes graves (mono) :	
Fréquence .....	50/63/80/100/125 Hz
Pente .....	-18 dB/octave
Gain .....	+6 dB à -24 dB
Phase .....	Normale/Inverse

#### Lecteur de CD

Système .....	Compact Disc Digital Audio
Disques utilisables .....	Disques compacts
Rapport signal/bruit .....	94 dB (1 kHz) (réseau IEC-A)
Nombre de canaux .....	2 (stéréo)
Format de décodage WMA	
.....	Ver. 7, 7.1, 8, 9, 10, 11, 12 (2 canaux audio) (Windows Media Player)

Format de décodage MP3 ...	MPEG-1 & 2 Couche Audio 3
Format du signal WAV .....	PCM Linéaire & MS ADPCM (Non compressé)

#### USB

Spécification standard USB	
.....	USB 2.0 vitesse pleine
Alimentation maximale .....	500 mA
Classe USB .....	MSC (Mass Storage Class)
Système de fichiers .....	FAT12, FAT16, FAT32
Format de décodage WMA	
.....	Ver. 7, 7.1, 8, 9, 10, 11, 12 (2 canaux audio) (Windows Media Player)
Format de décodage MP3 ...	MPEG-1 & 2 Couche Audio 3
Format du signal WAV .....	PCM Linéaire & MS ADPCM (Non compressé)

#### Syntoniseur FM

Gamme de fréquence .....	87,5 MHz à 108,0 MHz
Sensibilité utile .....	9 dBf (0,8 μV/75 Ω, mono, S/B : 30 dB)
Rapport signal/bruit .....	72 dB (réseau IEC-A)

#### Syntoniseur MW (PO)

Gamme de fréquence .....	531 kHz à 1 602 kHz
Sensibilité utile .....	25 μV (S/B : 20 dB)
Rapport signal/bruit .....	62 dB (réseau IEC-A)

#### Syntoniseur LW (GO)

Gamme de fréquence .....	153 kHz à 281 kHz
Sensibilité utile .....	28 μV (S/B : 20 dB)
Rapport signal/bruit .....	62 dB (réseau IEC-A)

#### Remarque

Les caractéristiques et la présentation peuvent être modifiées sans avis préalable.

### Grazie per aver acquistato questo prodotto PIONEER.

Leggere attentamente questo manuale prima di utilizzare il prodotto, per assicurarne il corretto utilizzo. È particolarmente importante leggere e osservare le precauzioni contrassegnate da **AVVERTENZA** e **ATTENZIONE** contenute in questo manuale. *Conservare il manuale in un luogo sicuro e accessibile, per consultazione futura.* ■



Se si vuole eliminare questo prodotto, non gettarlo insieme ai rifiuti domestici. Esiste un sistema di raccolta differenziata in conformità alle leggi che richiedono appositi trattamenti, recupero e riciclo.

Gli utenti privati dei Paesi membri dell'Unione Europea, della Svizzera e della Norvegia possono portare i propri prodotti elettronici gratuitamente presso i centri di raccolta specificati o presso il rivenditore al dettaglio (se l'acquisto è stato eseguito presso un rivenditore di questo tipo).

Per i Paesi non specificati in precedenza, contattare le autorità locali per informazioni sul corretto metodo di smaltimento.

In questo modo si garantirà che il prodotto smaltito subisca i processi di trattamento, recupero e riciclaggio necessari per prevenire i potenziali effetti negativi per l'ambiente e la salute umana. ■

### In caso di problemi

Nel caso che questa unità non funzioni correttamente, contattare il rivenditore o il Centro di assistenza autorizzato PIONEER più vicino. ■

### Informazioni sull'unità

Le frequenze del sintonizzatore di questa unità sono destinate all'uso in Europa occidentale, in Asia, nel Medio Oriente, in Africa e in Oceania. L'uso in altre aree può dare come risultato una ricezione non adeguata. La funzione RDS (Radio Data System) è operativa solo nelle aree in cui vengono trasmessi segnali RDS per stazioni FM.

#### ATTENZIONE

Questo prodotto è classificato come prodotto laser di classe 1 in conformità con gli standard di sicurezza dei prodotti laser (IEC 60825-1:2007) e contiene un modulo laser di classe 1M. Per garantire continuamente la sicurezza, non rimuovere nessuna copertura o cercare di accedere ai componenti interni del prodotto. Rivolgersi a personale qualificato per qualsiasi intervento di manutenzione.

**PRODOTTO LASER DI CLASSE 1**

**ATTENZIONE—RADIAZIONI LASER INVISIBILI CLASSE 1M QUANDO APERTO. NON OSSERVARE IN MODO DIRETTO CON STRUMENTI OTTICI.**

#### ⚠ ATTENZIONE

- Non lasciare che questa unità entri in contatto con liquidi, in caso contrario possono verificarsi scosse elettriche. Inoltre, se questa unità entra in contatto con liquidi, può subire danni oppure emettere fumo o surriscaldarsi.
- Il CarStereo-Pass Pioneer può essere usato solo in Germania.
- Mantenere sempre il volume basso abbastanza da poter udire i suoni provenienti dall'esterno.
- Evitare l'esposizione all'umidità.
- Se la batteria viene scollegata o si scarica, la memoria delle preselezioni viene cancellata.

### Note

- Le operazioni di impostazione delle funzioni vengono completate anche se il menu viene chiuso prima della conferma.
- In questo manuale, il termine "iPod" verrà utilizzato per indicare iPod e iPhone. ■

### Modalità dimostrazione

#### 🔑 Importante

- Se non si collega il conduttore rosso (ACC) di questa unità a un terminale accoppiato al funzionamento on/off dell'interruttore della chiave di avviamento, la batteria potrebbe scaricarsi.
- Se la dimostrazione delle caratteristiche continua mentre il motore del veicolo è spento, la batteria potrebbe scaricarsi.

La dimostrazione viene avviata automaticamente quando l'interruttore della chiave di avviamento è posizionato su ACC o ON e l'unità è spenta. Se si spegne l'unità, la modalità dimostrazione non viene annullata. Per annullare la modalità dimostrazione, utilizzare la relativa funzione nel menu delle impostazioni iniziali. Se la dimostrazione continua con l'interruttore della chiave di avviamento posizionato su ACC, la batteria potrebbe scaricarsi. ■

## Unità principale

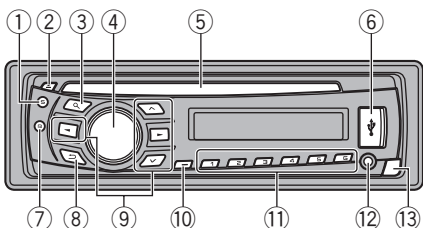

Componente	Componente
① <b>S (SRC/OFF)</b>	⑧ (Tasto indietro/visualizzazione/scorrimento)
② ▲ (espulsione)	⑨ ▲/▼/◀/▶
③ 🔍 (lista)	⑩ <b>TA/NEWS</b>
④ <b>MULTI-CONTROL (M.C.)</b>	⑪ <b>1 - 6</b>
⑤ Vano d'inserimento dei dischi	⑫ Connettore di ingresso ausiliario (AUX) (connettore stereo da 3,5 mm)
⑥ Porta USB	⑬ Tasto Rimozione
⑦ <b>B (BAND/ESC)</b>	

### ⚠ ATTENZIONE

- Utilizzare un cavo USB Pioneer opzionale (CD-U50E) per collegare un lettore audio USB o un dispositivo di memoria USB, in quanto se i dispositivi vengono collegati direttamente all'unità, sporgeranno dalla stessa e potrebbero risultare pericolosi.
- Non utilizzare prodotti non approvati. ■

## Indicazioni sui display

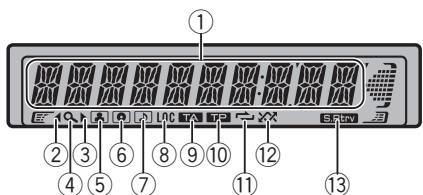

Indicatore	Stato
① Sezione del display principale	<ul style="list-style-type: none"> <li>Sintonizzatore: banda e frequenza</li> <li>RDS: nome di servizio del programma, informazioni PTY e altre informazioni letterali</li> <li>Lettore CD incorporato, dispositivi di memoria USB e iPod: tempo di riproduzione trascorso e informazioni di testo</li> </ul>
② ◀	Esiste una cartella o un menu di livello superiore.
③ ▶	Esiste una cartella o un menu di livello inferiore. Lampeggia quando è selezionato dall'iPod un brano/album correlato al brano correntemente in riproduzione.
④ 🔍 (lista)	È attivata la funzione elenco.
⑤ 🎤 (artista)	Viene visualizzato il nome degli artisti del disco (brano). Viene utilizzato il perfezionamento della ricerca dell'artista nella funzione di ricerca nell'iPod.
⑥ 🎵 (disco)	Viene visualizzato il nome del disco (album). Viene utilizzato il perfezionamento della ricerca dell'album nella funzione di ricerca nell'iPod.
⑦ 📄 (brano)	Viene visualizzato il nome della traccia (brano). Un file audio riproducibile è stato selezionato durante l'utilizzo della funzione di elenco. Viene utilizzato il perfezionamento della ricerca del brano nella funzione di ricerca nell'iPod.
⑧ <b>LOC</b>	La ricerca di sintonia in modo locale è attiva.
⑨ <b>TA</b> (TA)	La funzione TA è attivata.
⑩ <b>TP</b> (TP)	È sintonizzata una stazione TP.
⑪ ↺ (ripetizione)	È attiva la funzione di riproduzione cartella.

Indicatore	Stato
⑫ ❌ (riproduzione casuale/shuffle)	È attiva la riproduzione casuale. Viene visualizzato quando la funzione di riproduzione casuale o di riproduzione casuale di tutti i brani è attiva ed è selezionata la sorgente iPod.
⑬ <b>S.Rtrv</b> (Sound Retriever)	È attivata la funzione Sound Retriever.

## Funzionamento di base

### 🔑 Importante

- Rimuovere o montare il frontalino delicatamente.
- Evitare di sottoporre il frontalino a urti eccessivi.
- Mantenere il frontalino lontano dalla luce solare diretta e dalle alte temperature.
- Per evitare danni ai dispositivi o agli interni del veicolo, accertarsi di scollegare gli eventuali cavi e i dispositivi collegati al frontalino, prima di rimuoverlo.

Rimozione del frontalino per proteggere l'unità dai furti

- 1 Premere il tasto di rimozione per sganciare il frontalino.
- 2 Spingere il frontalino verso l'alto e tirarlo verso l'esterno.



- 3 Tenere sempre il frontalino in una custodia di protezione quando non è collegato all'unità.

Reinserimento del frontalino

- 1 Fare scorrere il frontalino verso sinistra. Inserire le linguette sul lato sinistro dell'unità principale nei corrispondenti alloggiamenti sul frontalino.

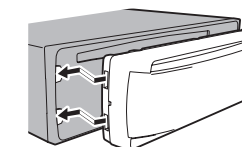

- 2 Premere il lato destro del frontalino fino a quando è saldamente installato. Se non è possibile collegare il frontalino all'unità principale, accertarsi di aver posizionato il frontalino sull'unità principale in modo corretto. Inserendo il frontalino con forza eccessiva, l'unità o il frontalino potrebbero subire danni.

Accensione dell'unità

- 1 Premere **S (SRC/OFF)** per accendere l'unità.

Spegnimento dell'unità

- 1 Premere e tenere premuto **S (SRC/OFF)** fino a quando l'unità non si spegne.

Selezione di una sorgente

- 1 Premere **S (SRC/OFF)** per passare in rassegna: **TUNER** (Sintonizzatore)—**CD** (Lettore CD incorporato)—**USB** (USB)/**iPod** (iPod)—**AUX** (AUX)

Regolazione del volume

- 1 Ruotare **M.C.** per regolare il volume.

**ATTENZIONE**



Per motivi di sicurezza, parcheggiare il veicolo quando si rimuove il frontalino.

**Nota**

Quando il conduttore isolato blu/bianco di questa unità viene collegato al terminale di controllo del relè dell'antenna automatica, l'antenna dell'automobile si estende quando si accende l'unità. Per ritirare l'antenna, spegnere la sorgente. 

## Operazioni dei menu identiche per impostazioni funzioni/regolazioni audio/impostazioni iniziali/liste

Ritorno al display precedente  
Ritorno all'elenco precedente (la cartella superiore di un livello)

 Premere .

Ritorno al menu principale  
Ritorno al livello principale di un elenco

 Premere e tenere premuto .

Ritorno al display normale  
Annullamento del menu delle impostazioni iniziali

 Premere **B (BAND/ESC)**.

Ritorno al display normale dall'elenco



 Premere **B (BAND/ESC)**.

**Sintonizzatore****Funzionamento di base**





Selezione di una banda





 Premere **B (BAND/ESC)** fino a quando viene visualizzata la banda desiderata (**F1, F2, F3** per FM o **MW/LW**).

Sintonizzazione manuale (passo per passo)

 Premere  o .

Ricerca

 Premere e tenere premuto  o  e poi rilasciare. È possibile annullare la ricerca di sintonia premendo brevemente  o .

Se si spinge e si tiene premuto  o , è possibile saltare le stazioni. La ricerca di sintonia viene avviata non appena si rilascia  o .

**Nota**



È possibile attivare e disattivare (on/off) la funzione AF (ricerca delle frequenze alternative) di questa unità. Per le operazioni normali di sintonizzazione, la funzione AF deve essere disattivata (vedere a pagina 60).

## Memorizzazione e richiamo delle stazioni per ciascuna banda

**Uso dei tasti di preselezione sintonia**

**1 Quando viene individuata una stazione che si desidera memorizzare, premere uno dei tasti di preselezione sintonia (da 1 a 6), mantenendolo premuto fino a quando il numero di preselezione non cessa di lampeggiare.**

**2 Premere e tenere premuto uno dei tasti di preselezione sintonia (da 1 a 6) per selezionare la stazione desiderata.**

▪ È inoltre possibile richiamare le stazioni radio memorizzate premendo  o  quando è visualizzato il display della frequenza.

**Scorrimento del display RDS**

Il sistema RDS (radio data system) contiene informazioni digitali che facilitano la ricerca delle stazioni radio.

● Premere .

Nome di servizio del programma—Informazioni PTY—Frequenza

▪ Le informazioni PTY e la frequenza vengono visualizzate sul display per otto secondi.

**Elenco PTY****NEWS/INFO**

**NEWS** (Notizie), **AFFAIRS** (Problemi attuali), **INFO** (Informazione), **SPORT** (Sport), **WEATHER** (Informazioni meteorologiche), **FINANCE** (Economia)

**POPULAR**

**POP MUS** (Musica popolare), **ROCK MUS** (Musica rock), **EASY MUS** (Musica rilassante), **OTH MUS** (Altra musica), **JAZZ** (Jazz), **COUNTRY** (Musica Country), **NAT MUS** (Musica nazionale), **OLDIES** (Vecchi successi), **FOLK MUS** (Musica Folk)

**CLASSICS**

**L. CLASS** (Musica classica leggera), **CLASSIC** (Musica classica)

**OTHERS**

**EDUCATE** (Educazione), **DRAMA** (Teatro), **CULTURE** (Cultura), **SCIENCE** (Scienza), **VARIED** (Varietà), **CHILDREN** (Bambini), **SOCIAL** (Questioni sociali), **RELIGION** (Religione), **PHONE IN** (Chiamate in diretta), **TOURING** (Viaggi), **LEISURE** (Tempo libero), **DOCUMENT** (Documentari)

## Operazioni avanzate tramite i tasti speciali

Ricezione dei notiziari sul traffico

Indipendentemente dalla sorgente che si sta ascoltando, è possibile ricevere automaticamente i notiziari sul traffico con la funzione TA (attesa di notiziari sul traffico).

 Sintonizzarsi su una stazione TP o su una stazione TP con estensione alle altre stazioni del network.

 Premere **TA/NEWS** per attivare o disattivare l'attesa di notiziari sul traffico.

 Usare **M.C.** per regolare il volume TA quando inizia un notiziario sul traffico.

Il volume appena impostato viene memorizzato e richiamato per i notiziari sul traffico successivi.

 Per annullare il notiziario sul traffico, premere **TA/NEWS** mentre è in corso la ricezione del notiziario sul traffico.

Il sintonizzatore torna alla sorgente originale ma resta in modalità di attesa fino a quando si preme di nuovo **TA/NEWS**.

Uso dell'interruzione dei programmi per i notiziari  
Quando viene trasmesso un programma di notizie da una stazione di notizie con codice PTY, l'unità passa automaticamente da qualsiasi stazione alla stazione che trasmette notizie. Quando il programma di notizie è terminato, la ricezione del programma precedente riprende.

 Premere e tenere premuto **TA/NEWS** per attivare o disattivare l'interruzione dei programmi per i notiziari.

Il programma per i notiziari può essere annullato premendo **TA/NEWS**.

## Impostazioni delle funzioni

**1 Premere M.C. per visualizzare il menu principale.**

**2 Ruotare M.C. per modificare l'opzione di menu; premere per selezionare FUNCTION.**

**3 Ruotare M.C. per selezionare la funzione.**

Dopo averla selezionata, eseguire la procedura descritta di seguito per impostare la funzione.

▪ Se è selezionata la banda MW/LW, è possibile selezionare solo **BSM** o **LOCAL**.

**BSM** (memorizzazione delle stazioni migliori)

La funzione BSM (memorizzazione delle stazioni migliori) memorizza automaticamente le sei stazioni più forti in ordine di forza del segnale.

- 1 Premere **M.C.**, per attivare la funzione BSM.  
Per annullare l'operazione, premere di nuovo **M.C.**

**REGION** (regionale)

Quando si utilizza la funzione AF, la funzione regionale limita la selezione alle stazioni che trasmettono programmi regionali.

- 1 Premere **M.C.**, per attivare o disattivare la funzione regionale.

**LOCAL** (ricerca di sintonia in modo locale)

La ricerca di sintonia in modo locale consente di sintonizzare solo le stazioni radio con segnali radio sufficientemente potenti per una buona ricezione.

- 1 Premere **M.C.**, per visualizzare la modalità di impostazione.
  - 2 Ruotare **M.C.**, per selezionare l'impostazione desiderata.  
FM: **OFF—LEVEL 1—LEVEL 2—LEVEL 3—LEVEL 4**  
MW/LW: **OFF—LEVEL 1—LEVEL 2**
- L'impostazione di livello massimo consente la ricezione solo delle stazioni più forti, mentre i livelli più bassi consentono di ricevere stazioni più deboli.
- 3 Premere **M.C.**, per confermare la selezione.

**PTY SEARCH** (selezione del tipo di programma)

È possibile sintonizzarsi su una stazione usando le informazioni PTY (tipo di programma).

- 1 Premere **M.C.**, per visualizzare la modalità di impostazione.
- 2 Ruotare **M.C.**, per selezionare l'impostazione desiderata.  
**NEWS/INFO—POPULAR—CLASSICS—OTHERS**
- 3 Premere **M.C.**, per avviare la ricerca.  
L'unità ricerca una stazione che trasmette il tipo di programma selezionato. Quando viene trovata una stazione, viene visualizzato il nome di servizio del programma.  
Per le informazioni PTY (codice ID del tipo di programma), vedere nella pagina precedente.  
Il programma di alcune stazioni può essere diverso da quello indicato dal PTY (tipo di programma) trasmesso.  
Se nessuna stazione trasmette il tipo di programma ricercato, per circa due secondi viene visualizzata l'indicazione **NOT FOUND** e poi il sintonizzatore torna alla stazione originale.

**TA** (attesa di notiziari sul traffico)

- 1 Premere **M.C.**, per attivare o disattivare l'attesa di notiziari sul traffico.

**AF** (ricerca delle frequenze alternative)

- 1 Premere **M.C.**, per attivare e disattivare la funzione AF.

**NEWS** (interruzione dei programmi per i notiziari)

- 1 Premere **M.C.**, per attivare o disattivare la funzione NOTIZIE.

## CD/CD-R/CD-RW e dispositivi di memoria USB

### Funzionamento di base

## Riproduzione di CD/CD-R/CD-RW

- 1 Inserire un disco nel vano d'inserimento dei dischi, con il lato dell'etichetta rivolto verso l'alto.

## Espulsione dei CD/CD-R/CD-RW

- 1 Premere **▲**.

## Selezione e riproduzione di file/brani dall'elenco dei nomi

- 1 Premere **Q**, per passare alla modalità dell'elenco dei nomi file/brani.
- 2 Utilizzare **M.C.** per selezionare il nome del file (o il nome della cartella) desiderato.

## Selezione dei nomi dei file o delle cartelle

- 1 Ruotare **M.C.**

## Riproduzione

- 1 Quando è selezionato un file o un brano, premere **M.C.**

## Visualizzazione di un elenco dei file (o delle cartelle) nella cartella selezionata

- 1 Quando è selezionata una cartella, premere **M.C.**

## Riproduzione di un brano nella cartella selezionata

- 1 Quando è selezionata una cartella, premere e tenere premuto **M.C.**

## Riproduzione dei brani registrati su un dispositivo di memoria USB

- 1 Sollevare la copertura del connettore USB e collegare il dispositivo di memoria USB utilizzando un cavo USB.

## Arresto della riproduzione dei file sul dispositivo di memoria USB

- 1 È possibile scollegare il dispositivo di memoria USB in qualsiasi momento.

## Selezione di una cartella

- 1 Premere **▲** o **▼**.

## Selezione di una traccia

- 1 Premere **◀** o **▶**.

## Avanzamento rapido/modalità inversa rapida

- 1 Premere e tenere premuto **◀** o **▶**.
  - Quando si riproducono file audio compressi, durante l'avanzamento rapido e la modalità inversa non viene emesso audio.

## Ritorno alla cartella principale

- 1 Premere e tenere premuto **B (BAND/ESC)**.

## Passaggio da audio compresso a CD-DA

- 1 Premere **B (BAND/ESC)**.

**Nota**

Quando non utilizzati, scollegare i dispositivi di memoria USB dall'unità.

## Visualizzazione delle informazioni di testo

## Selezione delle informazioni di testo desiderate

- 1 Premere **⇒**.

## Scorrimento delle informazioni di testo a sinistra

- 1 Premere e tenere premuto **⇒**.

**Note**

- A seconda della versione di iTunes utilizzata per scrivere i file MP3 o del tipo di file multimediali, il testo memorizzato su un file audio potrebbe essere incompatibile e non essere visualizzato correttamente.
- Le informazioni di testo che possono essere cambiate dipendono dal tipo di supporto.

## Operazioni avanzate tramite i tasti speciali

## Selezione di un intervallo di ripetizione

- 1 Premere **6/↔** per alternare:
  - CD/CD-R/CD-RW**
    - **DISC** – Ripete tutti i brani
    - **TRACK** – Ripete il brano corrente
    - **FOLDER** – Ripete la cartella corrente
  - Letture audio USB/memoria USB**
    - **ALL** – Ripete tutti i file
    - **TRACK** – Ripete il file corrente
    - **FOLDER** – Ripete la cartella corrente

## Riproduzione di brani in ordine casuale

- 1 Premere **5/⌘** per attivare o disattivare la riproduzione casuale.  
I brani contenuti nell'intervallo di ripetizione selezionato vengono riprodotti in ordine casuale.

Messa in pausa della riproduzione

- 1 Premere **2/PAUSE** per attivare o disattivare la pausa.

Miglioramento dell'audio compresso e ripristino del suono completo (funzione Sound Retriever)

- 1 Premere **1/S.Rtrv** per passare in rassegna: **OFF** (disattivata)—**1—2**  
1 è efficace per le velocità di compressione basse, mentre **2** è efficace per le velocità di compressione alte.

## Impostazioni delle funzioni

**1 Premere M.C. per visualizzare il menu principale.**

**2 Ruotare M.C. per modificare l'opzione di menu; premere per selezionare FUNCTION.**

**3 Ruotare M.C. per selezionare la funzione.**

Dopo averla selezionata, eseguire la procedura descritta di seguito per impostare la funzione.

### REPEAT (riproduzione ripetuta)

- 1 Premere **M.C.** per visualizzare la modalità di impostazione.
- 2 Ruotare **M.C.** per selezione di un intervallo di riproduzione ripetuta.  
Per ulteriori dettagli, vedere *Selezione di un intervallo di ripetizione* nella pagina precedente.
- 3 Premere **M.C.** per confermare la selezione.

### RANDOM (riproduzione casuale)

- 1 Premere **M.C.** per attivare o disattivare la riproduzione casuale.

### PAUSE (pausa)

- 1 Premere **M.C.** per attivare o disattivare la pausa.

### S.RTRV (Sound Retriever)

Questa funzione migliora automaticamente l'audio compresso e ripristina il suono completo.

- 1 Premere **M.C.** per visualizzare la modalità di impostazione.
- 2 Ruotare **M.C.** per selezionare l'impostazione desiderata.  
Per ulteriori dettagli, vedere *Miglioramento dell'audio compresso e ripristino del suono completo (funzione Sound Retriever)* in questa pagina.
- 3 Premere **M.C.** per confermare la selezione.

## iPod

### Funzionamento di base

Riproduzione di brani da un iPod

- 1 Sollevare la copertura del connettore USB.
- 2 Collegare l'iPod utilizzando un cavo USB tra l'interfaccia e il connettore Dock dell'iPod.

Selezione di una traccia (capitolo)

- 1 Premere ◀ o ▶.

Avanzamento rapido/modalità inversa rapida

- 1 Premere e tenere premuto ◀ o ▶.

#### Note

- Non è possibile accendere o spegnere l'iPod se la modalità di controllo è impostata su **CTRL AUDIO**.
- Scollegare gli auricolari dall'iPod prima di collegarlo a questa unità.
- L'iPod si spegne circa due minuti dopo che l'interruttore della chiave di avviamento è stato portato in posizione OFF.

### Visualizzazione delle informazioni di testo

Selezione delle informazioni di testo desiderate

- 1 Premere ➡.

Scorrimento delle informazioni di testo a sinistra

- 1 Premere e tenere premuto ➡.

## Scorrimento dei brani

**1 Per passare al menu superiore della ricerca delle liste, premere Q.**

**2 Utilizzare M.C. per selezionare una categoria/brano.**

Modifica del nome del brano o della categoria

- 1 Ruotare **M.C.**  
Liste di riproduzione—artisti—album—brani—podcast—generi—compositori—audiolibri

Riproduzione

- 1 Mentre è selezionato un brano, premere **M.C.**

Visualizzazione di un elenco dei brani nella categoria selezionata

- 1 Mentre è selezionata una categoria, premere **M.C.**

Riproduzione di un brano nella categoria selezionata

- 1 Mentre è selezionata una categoria, premere e tenere premuto **M.C.**

Ricerca alfabetica nella lista

- 1 Quando viene visualizzata una lista per la categoria selezionata, premere Q per passare alla modalità di ricerca alfabetica.
- 2 Ruotare **M.C.** per selezionare una lettera.
- 3 Premere **M.C.** per visualizzare l'elenco in ordine alfabetico.

## Operazioni avanzate tramite i tasti speciali

Selezione di un intervallo di ripetizione

- 1 Premere **6/↺** per alternare:
  - **ONE** – Ripete il brano corrente
  - **ALL** – Ripete tutti i brani dell'elenco selezionato

Riproduzione casuale di tutti i brani (shuffle all)

- 1 Premere **5/↻** per attivare la funzione shuffle all.
  - La riproduzione casuale è attiva quando la modalità di controllo è impostata su **CTRL iPod/CTRL APP**.

Messa in pausa della riproduzione

- 1 Premere **2/PAUSE** per attivare o disattivare la pausa.

Riproduzione di brani correlati al brano attualmente in riproduzione

È possibile riprodurre i brani dalle liste seguenti.

- Lista degli album dell'artista correntemente in riproduzione
- Lista dei brani dell'album correntemente riprodotto
- Lista degli album del genere correntemente in riproduzione

- 1 Premere e tenere premuto **M.C.** per passare alla modalità di riproduzione collegamento.

- 2 Ruotare **M.C.** per modificare la modalità; premere per selezionare.

- **ARTIST** – Riproduce un album dell'artista attualmente in riproduzione.
- **ALBUM** – Riproduce un brano dell'album attualmente in riproduzione.
- **GENRE** – Riproduce un album del genere attualmente in riproduzione.

Dopo il brano attualmente in riproduzione, verrà riprodotto il brano/album selezionato.

È possibile annullare il brano/album selezionato, se si utilizzano funzioni diverse dalla ricerca collegamento (ad esempio l'avanzamento o il riavvolgimento rapidi).

A seconda del brano selezionato per la riproduzione, la fine del brano attualmente in riproduzione e l'inizio del brano/album selezionato potrebbero essere tagliati.



Utilizzo della funzione iPod di questa unità dall'iPod. Selezionando **CTRL APP** è possibile ascoltare l'audio delle applicazioni dell'iPod utilizzando gli altoparlanti dell'automobile.

Questa funzione non è compatibile con i seguenti modelli di iPod.

- iPod nano di prima generazione
- iPod di quinta generazione

La modalità APP è compatibile con i seguenti modelli di iPod.

- iPod touch di terza generazione (versione del software 3.0 o successiva)
- iPod touch di seconda generazione (versione del software 3.0 o successiva)
- iPod touch di prima generazione (versione del software 3.0 o successiva)
- iPhone 3GS (versione del software 3.0 o successiva)
- iPhone 3G (versione del software 3.0 o successiva)
- iPhone (versione del software 3.0 o successiva)

1 Premere **4/iPod** per alternare la modalità di controllo.

- **CTRL iPod** – È possibile utilizzare la funzione iPod di questa unità tramite l'apparecchio iPod collegato.
- **CTRL APP** – È possibile riprodurre l'audio delle applicazioni dell'iPod.
- **CTRL AUDIO** – È possibile utilizzare la funzione iPod direttamente da questa unità.

Miglioramento dell'audio compresso e ripristino del suono completo (funzione Sound Retriever)

1 Premere **1/S.Rtrv** per passare in rassegna:

**OFF** (disattivata)—**1—2**

**1** è efficace per le velocità di compressione basse, mentre **2** è efficace per le velocità di compressione alte.

## Impostazioni delle funzioni

**1 Premere M.C. per visualizzare il menu principale.**

**2 Ruotare M.C. per modificare l'opzione di menu; premere per selezionare FUNCTION.**

**3 Ruotare M.C. per selezionare la funzione.**

Dopo averla selezionata, eseguire la procedura descritta di seguito per impostare la funzione.

### REPEAT (riproduzione ripetuta)

- 1 Premere **M.C.** per visualizzare la modalità di impostazione.
- 2 Ruotare **M.C.** per selezione di un intervallo di riproduzione ripetuta.  
Per ulteriori dettagli, vedere *Selezione di un intervallo di ripetizione* nella pagina precedente.
- 3 Premere **M.C.** per confermare la selezione.

### SHUFFLE (riproduzione casuale)

- 1 Premere **M.C.** per visualizzare la modalità di impostazione.
- 2 Ruotare **M.C.** per selezionare l'impostazione preferita.
  - **SONGS** – Riproduce in ordine casuale i brani contenuti nella lista selezionata.
  - **ALBUMS** – Riproduce i brani contenuti in un album selezionato in ordine casuale.
  - **OFF** – Annulla la riproduzione casuale.
- 3 Premere **M.C.** per confermare la selezione.

### SHUFFLE ALL (riproduzione casuale di tutti i brani)

- 1 Premere **M.C.** per attivare la riproduzione casuale di tutti i brani.  
Per disattivare la funzione, impostare **SHUFFLE** nel menu **FUNCTION** su off.

### LINK PLAY (riproduzione collegamento)

- 1 Premere **M.C.** per visualizzare la modalità di impostazione.
- 2 Ruotare **M.C.** per modificare la modalità; premere per selezionare.  
Per informazioni dettagliate sulle impostazioni, vedere *Riproduzione di brani correlati al brano attualmente in riproduzione* nella pagina precedente.

### PAUSE (pausa)

- 1 Premere **M.C.** per attivare o disattivare la pausa.

### AUDIO BOOK (velocità audiolibri)

- 1 Premere **M.C.** per visualizzare la modalità di impostazione.
- 2 Ruotare **M.C.** per selezionare l'impostazione preferita.
  - **FASTER** – Riproduzione più veloce del normale
  - **NORMAL** – Riproduzione normale
  - **SLOWER** – Riproduzione più lenta del normale
- 3 Premere **M.C.** per confermare la selezione.

### S.RTRV (Sound Retriever)

Questa funzione migliora automaticamente l'audio compresso e ripristina il suono completo.

- 1 Premere **M.C.** per visualizzare la modalità di impostazione.
- 2 Ruotare **M.C.** per selezionare l'impostazione desiderata.  
Per ulteriori dettagli, vedere *Miglioramento dell'audio compresso e ripristino del suono completo (funzione Sound Retriever)* nella pagina precedente.
- 3 Premere **M.C.** per confermare la selezione.

### Note

- Impostando la modalità di controllo su **CTRL iPod** viene messa in pausa la riproduzione dei brani. Utilizzare i comandi dell'iPod per riprendere la riproduzione.
- Anche se la modalità di controllo è impostata su **CTRL iPod/CTRL APP**, è possibile controllare le seguenti funzioni da questa unità.
  - Pausa
  - Avanzamento rapido/modalità inversa rapida
  - Avanzamento/retroceSSIONE brano
  - Riproduzione ripetuta (**ONE/ALL/OFF**)
  - Riproduzione casuale (shuffle)
  - Q (Elenco) per utilizzare i menu dell'iPod
  - ▲ per ruotare la ghiera cliccabile verso sinistra
  - ▼ per ruotare la ghiera cliccabile verso destra
- Quando la modalità di controllo è impostata su **CTRL iPod**, le operazioni sono limitate come segue:
  - Le impostazioni delle funzioni non sono disponibili.
  - La funzione di scorrimento non può essere eseguita da questa unità. [■]

## Regolazione dell'audio

**1 Premere M.C. per visualizzare il menu principale.**

**2 Ruotare M.C. per modificare l'opzione di menu; premere per selezionare AUDIO.**

**3 Ruotare M.C. per selezionare la funzione audio.**

Dopo averla selezionata, eseguire la procedura descritta di seguito per impostare la funzione audio.

### FAD/BAL (dissolvenza/regolazione del bilanciamento)

- 1 Premere **M.C.** per visualizzare la modalità di impostazione.
- 2 Premere **M.C.** per passare dalla dissolvenza (anteriore/posteriore) al bilanciamento (sinistra/destra) e viceversa.
- 3 Ruotare **M.C.** per regolare il bilanciamento degli altoparlanti.
  - Quando l'impostazione dell'uscita posteriore e RCA è **SW**, non è possibile regolare il bilanciamento degli altoparlanti anteriori/posteriori. Vedere **SW CONTROL** (impostazione dell'uscita posteriore e del subwoofer) a pagina 67.

### EQUALIZER (richiamo dell'equalizzatore)

- 1 Premere **M.C.** per visualizzare la modalità di impostazione.
- 2 Ruotare **M.C.** per selezionare l'equalizzatore. **DYNAMIC—VOCAL—NATURAL—CUSTOM—FLAT—POWERFUL**
- 3 Premere **M.C.** per confermare la selezione.

### tone CTRL (regolazione dell'equalizzatore)

- Le impostazioni della curva d'equalizzazione regolata vengono memorizzate in **CUSTOM**.
- 1 Premere **M.C.** per visualizzare la modalità di impostazione.
  - 2 Premere **M.C.** per selezionare **BASS** (bassi)/**MID** (medi)/**TREBLE** (alti).
  - 3 Ruotare **M.C.** per regolare il livello.  
Intervallo di regolazione: da **+6** a **-6**

### LOUDNESS (sonorità)

La sonorità compensa le deficienze nelle gamme delle frequenze basse e alte a basso volume.

- 1 Premere **M.C.** per visualizzare la modalità di impostazione.
- 2 Ruotare **M.C.** per selezionare l'impostazione desiderata. **OFF** (non attiva)—**LOW** (bassa)—**HIGH** (alta)
- 3 Premere **M.C.** per confermare la selezione.

### SUBWOOFER1 (impostazione on/off del subwoofer)

L'unità è dotata di un'uscita subwoofer che può essere attivata o disattivata.

- 1 Premere **M.C.** per visualizzare la modalità di impostazione.
- 2 Ruotare **M.C.** per selezionare l'impostazione desiderata.
  - NORMAL** (fase normale)—**REVERSE** (fase inversa)—**OFF** (subwoofer non attivo)
- 3 Premere **M.C.** per confermare la selezione.

#### SUBWOOFER2 (regolazione del subwoofer)

Se l'uscita subwoofer è attivata, è possibile regolare la frequenza di taglio e il livello di uscita. Solo frequenze più basse di quelle presenti nell'intervallo selezionato vengono emesse dal subwoofer.

- 1 Premere **M.C.** per visualizzare la modalità di impostazione.
- 2 Premere **M.C.** per alternare la frequenza di taglio e il livello di uscita del subwoofer.
  - Frequenza di taglio (il display della frequenza di taglio lampeggia)—Livello di uscita (il display del livello di uscita lampeggia)
- 3 Ruotare **M.C.** per selezionare l'impostazione desiderata.
  - Frequenza di taglio: **50HZ—63HZ—80HZ—100HZ—125HZ**
  - Livello di uscita: da **-24** a **+6**

#### SLA (regolazione del livello della sorgente)

**SLA** (funzione di regolazione del livello della sorgente) consente di regolare il livello di volume di ogni sorgente per prevenire cambiamenti radicali di volume quando si passa da una sorgente all'altra.

- Le impostazioni sono basate sul livello di volume FM, che rimane immutato.
  - Con questa funzione è anche possibile regolare il livello di volume MW/LW.
  - Quando si seleziona FM come sorgente, non è possibile passare alla funzione **SLA**.
- 1 Premere **M.C.** per visualizzare la modalità di impostazione.
  - 2 Ruotare **M.C.** per regolare il volume della sorgente.
    - Intervallo di regolazione: da **+4** a **-4**
  - 3 Premere **M.C.** per confermare la selezione.

## Impostazioni iniziali

### Importante

La modalità **PW SAVE** (risparmio energetico) viene annullata se la batteria del veicolo viene scollegata e sarà necessario riattivarla dopo aver ricollegato la batteria. Se la funzione **PW SAVE** (risparmio energetico) è disattivata, a seconda del metodo di collegamento, l'unità potrebbe continuare a consumare energia dalla batteria se l'interruttore della chiave di avviamento del veicolo non è dotato di posizione ACC (accessori).

#### 1 Premere e tenere premuto S (SRC/OFF) fino a quando l'unità non si spegne.

#### 2 Premere S (SRC/OFF) e mantenerlo premuto sino a quando sul display appare il nome della funzione.

#### 3 Ruotare M.C. per selezionare l'impostazione iniziale.

Dopo averla selezionata, eseguire la procedura descritta di seguito per impostare l'impostazione iniziale.

#### FM STEP (passo di sintonizzazione FM)

Normalmente il passo per la sintonizzazione in FM impiegato dalla ricerca di sintonia è 50 kHz. Se sono attivate le funzioni AF o TA il passo di sintonizzazione cambia automaticamente a 100 kHz. Se è attivata la funzione AF, è preferibile impostare il passo di sintonizzazione a 50 kHz.

- Il passo di sintonizzazione rimane a 50 kHz durante la sintonizzazione manuale.
- 1 Premere **M.C.** per visualizzare la modalità di impostazione.
  - 2 Ruotare **M.C.** per selezionare il passo di sintonizzazione FM.
    - 50 KHZ** (50 kHz)—**100 KHZ** (100 kHz)
  - 3 Premere **M.C.** per confermare la selezione.

#### AUTO-PI (ricerca automatica PI)

L'unità può ricercare automaticamente una stazione diversa con la stessa programmazione, anche durante il richiamo delle preselezioni.

- 1 Premere **M.C.** per attivare o disattivare la ricerca automatica PI.

#### AUX (ingresso ausiliario)

Attivare questa impostazione se a questa unità viene collegato un dispositivo ausiliario.

- 1 Premere **M.C.** per attivare o disattivare **AUX**.

#### USB (plug and play)

Questa impostazione consente di passare automaticamente alla sorgente **USB/iPod**.

- 1 Premere **M.C.** per attivare o disattivare la funzione plug and play.
  - ON** – Quando viene collegato un dispositivo di memoria USB/iPod, a seconda del tipo di dispositivo, la sorgente passa automaticamente a **USB/iPod**. Se si scollega il dispositivo di memoria USB/iPod, la sorgente di questa unità viene disattivata.
  - OFF** – Quando viene collegato un dispositivo di memoria USB/iPod, la sorgente non passa automaticamente a **USB/iPod**. Sarà necessario passare alla sorgente **USB/iPod** manualmente.

#### SW CONTROL (impostazione dell'uscita posteriore e del subwoofer)

L'uscita degli altoparlanti posteriori e l'uscita RCA possono essere utilizzate per una connessione con altoparlanti a gamma completa o con un subwoofer. Se si passa a **REAR-SP-SW**, è possibile collegare l'uscita dell'altoparlante posteriore direttamente a un subwoofer, senza l'uso di un amplificatore ausiliario. Inizialmente, l'impostazione **REAR-SP** è impostata per il collegamento agli altoparlanti posteriori a gamma completa (**FUL**).

- 1 Premere **M.C.** per visualizzare la modalità di impostazione.
- 2 Ruotare **M.C.** per cambiare l'uscita e premere per selezionare.
  - REAR-SP—PREOUT**
- 3 Ruotare **M.C.** per modificare impostazione.
  - REAR-SP: FUL—SW PREOUT: SW—REA**
    - Anche se si modifica l'impostazione, non viene emesso alcun suono a meno che si attivi l'uscita subwoofer (vedere **SUBWOOFER1** (impostazione on/off del subwoofer) a pagina 65).
    - Se si modifica questa impostazione, l'uscita subwoofer nel menu dell'audio viene riportata alle impostazioni del produttore.

#### DEMO (impostazione del display di dimostrazione)

- 1 Per attivare o disattivare il display della dimostrazione, premere **M.C.**

#### SCROLL (impostazione della modalità di scorrimento)

Quando la funzione di scorrimento costante è attivata, sul display scorrono continuamente le informazioni dei testi memorizzati. Disattivarla se si desidera che le informazioni scorrano una sola volta.

- 1 Premere **M.C.** per attivare o disattivare lo scorrimento costante.

#### TITLE (multilingue)

Questa unità è in grado di visualizzare le informazioni di testo dei file audio compressi se sono state incorporate in una delle lingue europee occidentali o in russo.

- Se la lingua incorporata e l'impostazione della lingua selezionata non corrispondono, le informazioni di testo potrebbero non essere visualizzate correttamente.
  - Alcuni caratteri possono non essere visualizzati correttamente.
- 1 Premere **M.C.** per visualizzare la modalità di impostazione.
  - 2 Ruotare **M.C.** per selezionare l'impostazione desiderata.
    - EUROPEAN** (Lingua europea)—**RUSSIAN** (lingua russa)
  - 3 Premere **M.C.** per confermare la selezione.

#### PW SAVE (risparmio energetico)

Attivando questa funzione, è possibile ridurre il consumo di energia della batteria.

- L'attivazione della sorgente è l'unica operazione consentita quando questa funzione è attiva.
- 1 Premere **M.C.** per attivare o disattivare la modalità di risparmio energetico.

## Selezione del colore dell'illuminazione

(Funzione dell'unità DEH-4300UB)

Questa unità è dotata di illuminazione a più colori. È possibile scegliere il colore desiderato dall'elenco dei colori.

## Selezione diretta dall'elenco dei colori dell'illuminazione

- 1 Premere **M.C.** per visualizzare il menu principale.

**2 Ruotare M.C. per modificare l'opzione di menu; premere per selezionare ILLUMI.**

**3 Ruotare M.C. per selezionare il colore dell'illuminazione.**

È possibile selezionare un'opzione dal seguente elenco.

- 30 colori preselezionati (da **WHITE** a **ROSE**)
- **SCAN** (passa in rassegna tutti i colori)
- **CUSTOM** (colore dell'illuminazione personalizzato)

**4 Premere M.C. per confermare la selezione.**

#### Note

- Selezionando **SCAN**, il colore dell'illuminazione cambia automaticamente passando in rassegna i 30 colori preselezionati.
- Scegliendo **CUSTOM**, il colore personalizzato salvato viene selezionato.

## Personalizzazione del colore dell'illuminazione

**1 Premere M.C. per visualizzare il menu principale.**

**2 Ruotare M.C. per modificare l'opzione di menu; premere per selezionare ILLUMI.**

**3 Ruotare M.C. per selezionare il colore preselezionato o il colore dell'illuminazione CUSTOM.**

Non è possibile creare un colore dell'illuminazione personalizzato se è selezionato **SCAN**.

**4 Premere M.C. e mantenerlo premuto sino a quando sul display appare l'impostazione del colore dell'illuminazione personalizzato.**

**5 Premere M.C. per selezionare il colore primario.**

**R** (rosso)—**G** (verde)—**B** (blu)

**6 Ruotare M.C. per regolare il livello della luminosità.**

Intervallo di regolazione: **0 - 60**

- Non è possibile selezionare un livello inferiore a **10** per tutti e tre i colori **R** (rosso), **G** (verde) e **B** (blu) allo stesso tempo.
- È inoltre possibile eseguire la stessa operazione da sui colori.

**7 Premere M.C. e tenerlo premuto fino a quando non viene visualizzata l'indicazione CUSTOM.** 

## Uso della sorgente AUX

**1 Collegare il cavo mini plug stereo al connettore di ingresso ausiliario (AUX).**

**2 Premere S (SRC/OFF) per selezionare AUX come sorgente.**

#### Nota

Non è possibile selezionare la sorgente AUX se non viene attivata l'impostazione dell'apparecchio ausiliario. Per ulteriori dettagli, vedere **AUX** (ingresso ausiliario) a pagina 66. 

## Silenziamento del suono

L'audio viene silenziato automaticamente quando:

- Viene effettuata o ricevuta una chiamata utilizzando un telefono cellulare collegato a questa unità.
- La guida vocale viene emessa da un'unità di navigazione Pioneer collegata a questa unità.

Il suono viene disattivato, viene visualizzata l'indicazione **MUTE** e non è possibile effettuare nessuna regolazione dell'audio, tranne il controllo del volume. Il funzionamento torna alla normalità al termine del collegamento telefonico o della guida vocale. 

## Collegamenti

### Importante

- Quando si installa questa unità in un veicolo che non dispone della posizione ACC (accessoria) per l'interruttore della chiave di avviamento, se non si collega il cavo rosso a un terminale accoppiato al funzionamento dell'interruttore della chiave di avviamento, la batteria potrebbe scaricarsi.



Con posizione ACC



Senza posizione ACC

- Se questa unità viene utilizzata in condizioni diverse dalle seguenti, potrebbero verificarsi incendi o malfunzionamenti.
  - Veicoli dotati di batteria da 12 volt e messa a terra negativa.
  - Altoparlanti con uscita nominale da 50 W e impedenza nominale compresa tra 4 ohm e 8 ohm.
- Per evitare rischi di cortocircuito, surriscaldamento o malfunzionamento, accertarsi di seguire le indicazioni riportate di seguito.
  - Prima dell'installazione, scollegare il morsetto negativo della batteria.
  - Assicurare i cavi con morsetti per cavi o nastro adesivo. Per proteggere i cavi, avvolgere nastro adesivo attorno agli stessi nei punti in cui entrano in contatto con parti metalliche.
  - Posizionare tutti i cavi in modo che non possano entrare in contatto con componenti mobili, come la leva del cambio e i binari dei sedili.
  - Non posizionare i cavi in luoghi soggetti a surriscaldamento, come le bocchette dell'impianto di riscaldamento.
  - Non collegare il cavo giallo alla batteria facendolo passare attraverso fori nel vano motore.
  - Rivestire tutti i connettori scollegati con nastro isolante.
  - Non mettere in cortocircuito i cavi.

- Non condividere mai l'alimentazione con altri dispositivi tagliando l'isolante del cavo di alimentazione dell'unità. La capacità di carico di corrente del cavo è limitata.
- Utilizzare esclusivamente un fusibile con la portata prescritta.
- Non collegare mai direttamente a terra il cavo negativo dell'altoparlante.
- Non legare mai assieme cavi negativi di più altoparlanti.
- Quando questa unità è accesa, i segnali di controllo vengono trasmessi dal cavo blu/bianco. Collegare questo cavo al telecomando di sistema di un amplificatore di potenza esterno o al terminale di controllo del relè dell'antenna automatica del veicolo (max. 300 mA 12 V CC). Se il veicolo è dotato di un'antenna a vetro, collegarla al terminale di alimentazione di potenza dell'antenna.
- Non collegare mai il cavo blu/bianco al terminale di alimentazione dell'amplificatore di potenza esterno. Inoltre, non collegarlo mai al terminale di alimentazione dell'antenna automatica. In caso contrario, la batteria potrebbe scaricarsi o potrebbero verificarsi malfunzionamenti.
- Il cavo nero è la messa a terra. I cavi di messa a terra per questa unità e per le altre apparecchiature (soprattutto per i prodotti ad alta tensione, quali l'amplificatore di potenza) devono essere collegati separatamente. In caso contrario, se scollegati accidentalmente, potrebbero provocare incendi o malfunzionamenti.

## Questa unità

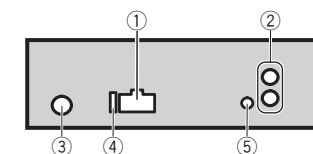

- ① Ingresso cavo di alimentazione
- ② Uscita posteriore o del subwoofer
- ③ Ingresso antenna
- ④ Fusibile (10 A)

- ⑤ Ingresso remoto cablato  
È possibile collegare un adattatore per telecomando cablato (venduto a parte).

### Cavo di alimentazione

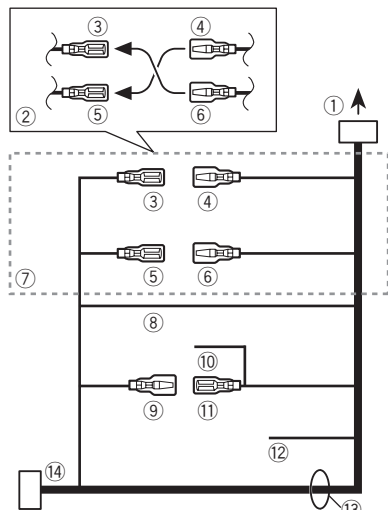

- ① All'ingresso del cavo di alimentazione  
② A seconda del tipo di veicolo, la funzione di ③ e ⑤ potrebbe essere diversa. In questo caso, accertarsi di collegare ④ a ⑤ e ⑥ a ③.  
③ Giallo  
Riserva (o accessorio)  
④ Giallo  
Collegare al terminale di alimentazione costante 12 V.  
⑤ Rosso  
Accessorio (o riserva)  
⑥ Rosso  
Collegare al terminale controllato dall'interruttore di accensione (12 V CC).  
⑦ Collegare insieme i cavi dello stesso colore.  
⑧ Nero (messa a terra telaio)  
⑨ Blu/bianco  
La posizione dei pin del connettore ISO sarà diversa a seconda del tipo di veicolo. Collegare ⑨ e ⑪ quando il Pin 5 è del tipo controllo

antenna. In un altro tipo di veicolo, non collegare mai ⑨ e ⑪.

- ⑩ Blu/bianco  
Collegare al terminale di controllo del sistema dell'amplificatore di potenza (max. 300 mA 12 V CC).  
⑪ Blu/bianco  
Collegare al terminale di controllo del relè dell'antenna automatica (max. 300 mA 12 V CC).  
⑫ Giallo/nero  
Se si utilizza un apparecchio dotato di funzione di silenziamento, collegare questo cavo al cavo di silenziamento audio di tale apparecchio. In caso contrario, non collegare il cavo di silenziamento audio.  
⑬ Cavi altoparlanti  
Bianco: Anteriore sinistro ⊕  
Bianco/nero: Anteriore sinistro ⊖  
Grigio: Anteriore destro ⊕  
Grigio/nero: Anteriore destro ⊖  
Verde: Posteriore sinistro ⊕ o subwoofer ⊕  
Verde/nero: Posteriore sinistro ⊖ o subwoofer ⊖  
Viola: Posteriore destro ⊕ o subwoofer ⊕  
Viola/nero: Posteriore destro ⊖ o subwoofer ⊖  
⑭ Connettore ISO  
In alcuni veicoli, il connettore ISO potrebbe essere diviso in due. In questo caso, accertarsi di collegare entrambi i connettori.

### Note

- Cambiare le impostazioni iniziali dell'unità. Fare riferimento a **SW CONTROL** (impostazione dell'uscita posteriore e del subwoofer) a pagina 67. L'uscita subwoofer di questa unità è mono.
- Se si usa un subwoofer da 70 W (2 Ω), assicurarsi di collegarlo ai fili viola e viola/nero di questa unità. Non collegare niente ai fili verde e verde/nero.

### Amplificatore di potenza (venduto a parte)

Eseguire questi collegamenti quando si usa l'amplificatore opzionale.

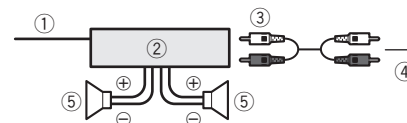

- ① Telecomando sistema  
Collegare al cavo Blu/bianco.  
② Amplificatore di potenza (venduto a parte)  
③ Collegare con un cavo RCA (venduto a parte)  
④ All'uscita posteriore o del subwoofer  
⑤ Altoparlanti posteriori o subwoofer

### Installazione

#### Importante

- Controllare tutti i collegamenti e i sistemi prima dell'installazione finale.
- Non utilizzare componenti non approvati, poiché potrebbero provocare malfunzionamenti.
- Consultare il rivenditore se l'installazione richiede la trapanatura di fori o altre modifiche del veicolo.
- Non installare questa unità se:
  - potrebbe interferire con il funzionamento del veicolo.
  - potrebbe procurare lesioni al passeggero in caso di arresto improvviso del veicolo.
- Se si surriscalda il laser a semiconduttore potrebbe subire danni. Non installare questa unità in luoghi soggetti a surriscaldamento, come in prossimità delle bocchette dell'impianto di riscaldamento.
- Le prestazioni ottimali si ottengono quando l'unità viene installata con un'angolazione inferiore a 60°.

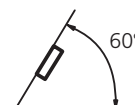

### Montaggio DIN anteriore/posteriore

Questa unità può essere installata correttamente sia dalla posizione di montaggio anteriore, sia dalla posizione di montaggio posteriore. Durante l'installazione utilizzare componenti disponibili in commercio.

### Montaggio DIN anteriore

#### 1 Inserire la fascetta di montaggio nel cruscotto.

Se l'unità viene installata in uno spazio poco profondo, utilizzare una fascetta di montaggio fornita. Se dietro l'unità vi è spazio sufficiente, utilizzare la fascetta di montaggio fornita con il veicolo.

#### 2 Assicurare la fascetta di montaggio utilizzando un cacciavite per piegare le linguette metalliche (90°) in posizione.

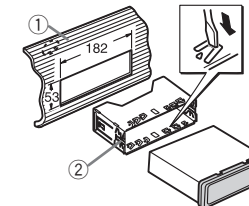

- ① Cruscotto  
② Fascetta di montaggio

#### 3 Installare l'unità come illustrato.

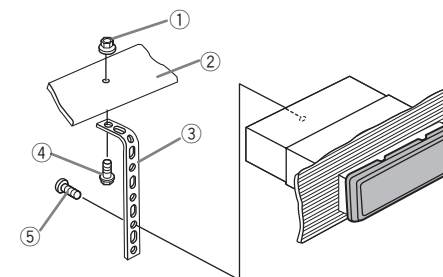

- ① Dado

- ② Paratia antifuoco o supporto in metallo
- ③ Staffa metallica
- ④ Vite
- ⑤ Vite (M4 × 8)

■ Accertarsi che l'unità sia installata saldamente in posizione. Un'installazione instabile potrebbe causare salti audio o altri malfunzionamenti.

### Montaggio DIN posteriore

**1 Determinare la posizione appropriata, in modo che i fori sulla staffa e sul lato dell'unità corrispondano.**

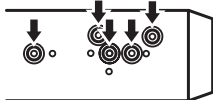

**2 Serrare due viti su ciascun lato.**

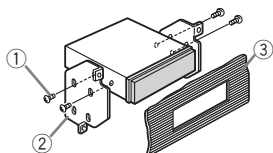

- ① Vite autofilettante (5 mm × 8 mm)
- ② Staffa di montaggio
- ③ Cruscotto o console

### Rimozione dell'unità

**1 Rimuovere la guarnizione.**

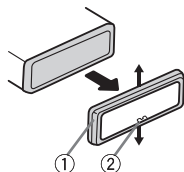

- ① Guarnizione
  - ② Linguetta intaccata
- La rimozione del frontalino permette di accedere facilmente alla guarnizione.
  - Quando si riapplica la guarnizione, spingere il lato con la linguetta intaccata verso il basso.

**2 Inserire le chiavi di estrazione fornite su entrambi i lati dell'unità fino a che non scattano in posizione.**

**3 Estrarre l'unità dal cruscotto.**

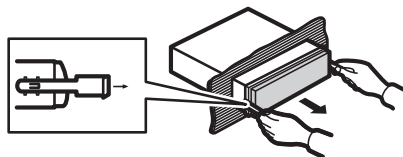

### Rimozione e reinserimento del frontalino

È possibile rimuovere il frontalino per proteggere l'unità dai furti.

Premere il tasto di rimozione e spingere il frontalino verso l'alto tirandolo verso l'esterno. Per ulteriori dettagli, vedere *Rimozione del frontalino per proteggere l'unità dai furti e Reinserimento del frontalino* a pagina 57. ■

### Risoluzione dei problemi

Sintomo	Causa	Azione
Il display torna automaticamente alla visualizzazione normale.	Non è stata eseguita alcuna operazione per 30 secondi.	Eseguire nuovamente l'operazione.
L'intervallo di riproduzione ripetuta cambia imprevedibilmente.	A seconda dell'intervallo di riproduzione ripetuta, l'intervallo selezionato potrebbe cambiare quando si seleziona una cartella o un brano diverso, o quando si procede all'avanzamento rapido/modalità inversa.	Selezionare nuovamente l'intervallo di riproduzione ripetuta.
I brani di una sottocartella non vengono riprodotti.	Non è possibile riprodurre i brani delle sottocartelle se è selezionata l'opzione <b>FOLDER</b> (ripetizione della cartella).	Selezionare un altro intervallo di riproduzione ripetuta.
Quando cambia il display, viene visualizzata un'indicazione <b>NO XXXX</b> (ad esempio, <b>NO TITLE</b> ).	Nel brano non è incorporata alcuna informazione di testo.	Modificare la visualizzazione o riprodurre un altro brano/file.
Il display si illumina quando l'unità viene spenta.	La modalità dimostrazione è attiva.	<ul style="list-style-type: none"> <li>• Premere  per annullare la modalità dimostrazione.</li> <li>• Disattivare la modalità dimostrazione.</li> </ul>
Malfunzionamento dell'unità. Ci sono interferenze.	Si sta utilizzando un dispositivo, ad esempio un cellulare, che trasmette onde elettromagnetiche in prossimità dell'unità.	Spostare il dispositivo elettrico che causa interferenze lontano dall'unità.

### Messaggi di errore

Se si contatta il rivenditore o il Centro assistenza Pioneer più vicino, accertarsi di annotare il messaggio di errore.

#### Letture CD incorporato

Messaggio	Causa	Azione
<b>ERROR-11, 12, 17, 30</b>	Il disco è sporco. Il disco è graffiato.	Pulire il disco. Sostituire il disco.
<b>ERROR-10, 11, 12, 15, 17, 30, A0</b>	Si è verificato un errore elettrico o meccanico.	Spegnere e accendere il motore oppure passare a una sorgente diversa e poi di nuovo al lettore CD.
<b>ERROR-15</b>	Il disco inserito è vuoto	Sostituire il disco.
<b>ERROR-23</b>	Il formato del CD non è supportato	Sostituire il disco.
<b>FRMT READ</b>	A volte si verifica ritardo tra quando la riproduzione viene avviata e quando si inizia a percepire il suono.	Attendere che il messaggio scompaia.
<b>NO AUDIO</b>	Il disco inserito non contiene file riproducibili.	Sostituire il disco.
<b>SKIPPED</b>	Il disco inserito contiene file WMA protetti con tecnologia DRM.	Sostituire il disco.
<b>PROTECT</b>	Tutti i file nel disco inserito sono protetti da tecnologia DRM.	Sostituire il disco.

#### Dispositivo di memoria USB/iPod

Messaggio	Causa	Azione
<b>NO DEVICE</b>	Quando la funzione plug and play non è attiva, non è possibile collegare dispositivi di memoria USB o iPod.	<ul style="list-style-type: none"> <li>• Attivare la funzione plug and play.</li> <li>• Collegare un dispositivo di memoria USB/iPod compatibile.</li> </ul>

## Informazioni supplementari

Messaggio	Causa	Azione
<b>FRMT READ</b>	A volte si verifica ritardo tra quando la riproduzione viene avviata e quando si inizia a percepire il suono.	Attendere che il messaggio scompaia.
<b>NO AUDIO</b>	Assenza di brani.	Trasferire i file audio nel dispositivo di memoria USB e stabilire il collegamento.
	Il dispositivo di memoria USB collegato ha la protezione attivata.	Seguire le istruzioni del dispositivo di memoria USB per disattivare la protezione.
<b>SKIPPED</b>	Il dispositivo di memoria USB collegato contiene file WMA protetti da tecnologia Windows Media DRM 9/10.	Riprodurre un file audio non protetto da tecnologia Windows Media DRM 9/10.
<b>PROTECT</b>	Tutti i file del dispositivo di memoria USB collegato sono protetti da tecnologia Windows Media DRM 9/10.	Trasferire file audio non protetti da tecnologia Windows Media DRM 9/10 sul dispositivo di memoria USB e collegarlo.
<b>N/A USB</b>	Il dispositivo di memoria USB collegato non è supportato da questa unità.	<ul style="list-style-type: none"> <li>• Collegare un dispositivo USB compatibile con lo standard MSC (Mass Storage Class).</li> <li>• Scollegare il dispositivo e sostituirlo con un dispositivo di memoria USB compatibile.</li> </ul>

Messaggio	Causa	Azione
<b>CHECK USB</b>	Il connettore USB o il cavo USB è in cortocircuito.	Verificare che il connettore USB o il cavo USB non sia incastrato o danneggiato.
	Il dispositivo di memoria USB collegato consuma più di 500 mA (la potenza massima consentita).	Scollegare il dispositivo di memoria USB e non utilizzarlo. Portare l'interruttore della chiave di avviamento in posizione OFF, quindi su ACC o ON e infine collegare solo dispositivi di memoria USB compatibili.
	L'iPod funziona correttamente ma non si ricarica	Accertarsi che il cavo di collegamento dell'iPod non sia in cortocircuito (ad esempio, bloccato da oggetti di metallo). Dopo aver verificato, portare l'interruttore della chiave di avviamento su OFF e quindi su ON, oppure scollegare l'iPod e collegarlo nuovamente.

## Informazioni supplementari

Messaggio	Causa	Azione
<b>ERROR-19</b>	Errore di comunicazione.	<ul style="list-style-type: none"> <li>• Eseguire una delle operazioni riportate di seguito.                             <ul style="list-style-type: none"> <li>–Portare l'interruttore della chiave di avviamento in posizione OFF e quindi di nuovo su ON.</li> <li>–Scollegare il dispositivo di memoria USB.</li> <li>–Passare a una sorgente diversa. Quindi, tornare alla sorgente USB.</li> </ul> </li> <li>• Scollegare il cavo dall'iPod. Quando viene visualizzato il menu principale dell'iPod, collegare l'iPod e reimpostarlo.</li> </ul>
	Errore dell'iPod.	Scollegare il cavo dall'iPod. Quando viene visualizzato il menu principale dell'iPod, collegare l'iPod e reimpostarlo.
<b>ERROR-23</b>	Il dispositivo di memoria USB non è formattato in FAT12, FAT16 o FAT32	Il dispositivo di memoria USB deve essere formattato in FAT12, FAT16 o FAT32.
<b>ERROR-16</b>	La versione del firmware dell'iPod è obsoleta.	Aggiornare la versione dell'iPod.
	Errore dell'iPod.	Scollegare il cavo dall'iPod. Quando viene visualizzato il menu principale dell'iPod, collegare l'iPod e reimpostarlo.
<b>STOP</b>	Nessun brano presente nella lista corrente.	Selezionare una lista che contenga brani.
<b>NOT FOUND</b>	Non ci sono brani correlati	Scaricare i brani sull'iPod.

## Linee guida per l'uso corretto

### Dischi e lettori

Utilizzare esclusivamente dischi che riportino uno dei due seguenti loghi.



Utilizzare dischi da 12 cm. Non utilizzare dischi da 8 cm o adattatori per dischi da 8 cm.

Utilizzare esclusivamente dischi convenzionali, completamente circolari. Non utilizzare dischi dalla forma irregolare.



Nel vano d'inserimento dei CD non inserire nient'altro che CD.

Non utilizzare dischi rotti, incrinati, piegati o altrimenti danneggiati, in quanto potrebbero danneggiare il lettore.

Non è possibile la riproduzione di CD-R/CD-RW non finalizzati.

Non toccare la superficie registrata dei dischi.

Quando non si utilizzano, conservare i dischi nelle rispettive custodie.

Non attaccare etichette, non scrivere e non applicare prodotti chimici sulla superficie dei dischi.

Per pulire un CD, passare delicatamente un panno morbido sul disco procedendo dal centro verso l'esterno.

La formazione di condensa potrebbe temporaneamente limitare le prestazioni del lettore. In tal caso, lasciarlo raggiungere una temperatura più alta per circa un'ora. Inoltre, pulire i dischi che dovessero presentare condensa con un panno morbido.

## Informazioni supplementari

La riproduzione dei dischi potrebbe non essere possibile a causa delle caratteristiche del disco, del formato del disco, dell'applicazione di registrazione, dell'ambiente di riproduzione, delle condizioni di conservazione e così via.

Le asperità della strada possono far interrompere la riproduzione di un disco.

### Dispositivo di memoria USB

I collegamenti tramite hub USB non sono supportati.

Non collegare dispositivi diversi dai dispositivi di memoria USB.

Durante la guida fissare saldamente il dispositivo di memoria USB. Non lasciar cadere il dispositivo di memoria USB sul fondo della vettura, dove potrebbe incastrarsi sotto il pedale del freno o dell'acceleratore.

A seconda del dispositivo di memoria USB, potrebbero verificarsi i problemi seguenti.

- Le operazioni potrebbero risultare diverse.
- Il dispositivo di memoria potrebbe non essere riconosciuto.
- I file potrebbero non essere riprodotti correttamente.
- Il dispositivo potrebbe generare disturbi per la ricezione radio.

### iPod

Non lasciare l'iPod in luoghi soggetti a temperature elevate.

Per assicurare il funzionamento corretto, collegare il cavo del connettore dock direttamente dall'iPod a questa unità.

Durante la guida fissare saldamente l'iPod. Non lasciar cadere l'iPod sul fondo della vettura, dove potrebbe incastrarsi sotto il pedale del freno o dell'acceleratore.

Informazioni sulle impostazioni dell'iPod

- Quando un iPod è collegato, questa unità disattiva la funzione EQ (equalizzatore) dell'iPod per ottimizzare l'acustica. Quando si scollega l'iPod, l'impostazione EQ ritorna al valore originale.
- Non è possibile disattivare l'opzione di ripetizione dell'iPod se il dispositivo viene utilizzato con questa unità. L'opzione di ripetizione viene automaticamente modificata su Tutti quando si collega l'iPod a questa unità.

Se il testo salvato sull'iPod non è compatibile, non verrà visualizzato da questa unità.

### DualDisc

I supporti DualDisc sono dischi con due lati: un CD registrabile per l'audio su un lato e un DVD registrabile per i video sull'altro lato.

Poiché il lato CD dei DualDisc non è fisicamente compatibile con gli standard CD generali, potrebbe non essere possibile riprodurre il lato CD con questa unità.

Il caricamento e l'espulsione frequenti di un DualDisc, possono provocare la presenza di graffi sul disco. Graffi profondi possono determinare problemi di riproduzione sull'unità. In alcuni casi, il DualDisc potrebbe rimanere bloccato nel vano di inserimento disco e non essere espulso. Per prevenire questi inconvenienti, si consiglia di non utilizzare DualDisc con questa unità.

Fare riferimento alle informazioni fornite dal produttore del disco per informazioni dettagliate sui DualDisc.



## Compatibilità audio compresso (dischi, USB)

### WMA

Estensione file: .wma

Velocità in bit: da 48 kbps a 320 kbps (CBR), da 48 kbps a 384 kbps (VBR)

Frequenza di campionamento: 32 kHz, 44,1 kHz, 48 kHz

Compatibilità Windows Media Audio Professional, Lossless, Voice/DRM Stream/Stream con video: Non compatibile

## Informazioni supplementari

### MP3

Estensione file: .mp3

Velocità in bit: da 8 kbps a 320 kbps (CBR), VBR

Frequenza di campionamento: da 8 kHz a 48 kHz (32 kHz, 44,1 kHz, 48 kHz per l'enfatizzazione)

Versioni tag ID3 compatibili: 1.0, 1.1, 2.2, 2.3, 2.4 (alla tag ID3 Versione 2.x viene data la priorità rispetto alla Versione 1.x.)

Compatibilità lista di riproduzione m3u: Non compatibile

Compatibilità MP3i (MP3 interattivo), mp3 PRO: Non compatibile

### WAV

Estensione file: .wav

Bit di quantizzazione lineare: 8 e 16 (LPCM), 4 (MS ADPCM)

Frequenza di campionamento: da 16 kHz a 48 kHz (LPCM), 22,05 kHz e 44,1 kHz (MS ADPCM)

### Informazioni supplementari

Per i nomi dei file (incluse le estensioni) o i nomi delle cartelle, è possibile visualizzare esclusivamente i primi 32 caratteri.

Il testo cirillico da visualizzare su questa unità deve essere codificato con i seguenti set di caratteri:

- Unicode (UTF-8, UTF-16)
- Set di caratteri diversi da Unicode utilizzati in ambiente Windows e impostati come cirillico nell'impostazione multilingue

A seconda dell'applicazione utilizzata per codificare i file WMA, questa unità potrebbe non funzionare correttamente.

In alcuni casi possono intercorrere alcuni istanti prima dell'avvio della riproduzione di file incorporati con dati immagine o file audio su dispositivi di memoria USB con numerose gerarchie di cartelle.

### Disco

Gerarchia delle cartelle riproducibili: fino a otto livelli (una gerarchia pratica non dovrebbe prevedere più di due livelli.)

Cartelle riproducibili: fino a 99

File riproducibili: fino a 999

File system: ISO 9660 di livello 1 e 2, Romeo, Joliet

Riproduzione multi-sessione: Compatibile

Trasferimento dati con scrittura a pacchetti: Non compatibile

Indipendentemente dalla durata dell'intervallo vuoto tra i brani della registrazione originale, i dischi contenenti file audio compresso verranno riprodotti con una breve pausa tra i brani.

### Dispositivo di memoria USB

Gerarchia delle cartelle riproducibili: fino a otto livelli (una gerarchia pratica non dovrebbe prevedere più di due livelli.)

Cartelle riproducibili: fino a 500

File riproducibili: fino a 15 000

Riproduzione dei file con protezione del copyright: Non compatibile

Dispositivo di memoria USB partizionato: È possibile riprodurre solo la prima partizione.

In alcuni casi possono intercorrere alcuni istanti prima dell'avvio della riproduzione di file audio su un dispositivo di memoria USB con numerose gerarchie di cartelle.

### ATTENZIONE

Non lasciare dischi o dispositivi di memoria USB in luoghi esposti ad alte temperature. 

## Compatibilità iPod

L'unità è compatibile esclusivamente con i seguenti modelli di iPod. Le versioni compatibili del software iPod sono riportate di seguito. È possibile che le versioni anteriori non siano compatibili.

- iPod nano di quinta generazione (versione del software 1.0.1)
- iPod nano di quarta generazione (versione del software 1.0.4)
- iPod nano di terza generazione (versione del software 1.1.3)
- iPod nano di seconda generazione (versione del software 1.1.3)
- iPod nano di prima generazione (versione del software 1.3.1)
- iPod touch di terza generazione (versione del software 3.1.2)
- iPod touch di seconda generazione (versione del software 3.1.2)
- iPod touch di prima generazione (versione del software 3.1.2)
- iPod classic 160GB (versione del software 2.0.3)
- iPod classic 120GB (versione del software 2.0.1)
- iPod classic (versione del software 1.1.2)
- iPod di quinta generazione (versione del software 1.3)
- iPhone 3GS (versione del software 3.1.2)
- iPhone 3G (versione del software 3.1.2)
- iPhone (versione del software 3.1.2)

A seconda della generazione o della versione dell'iPod, alcune funzioni potrebbero non essere disponibili.

Il funzionamento può variare a seconda della versione del software di iPod.

Se si utilizza un iPod, è necessario un cavo di collegamento tra l'interfaccia USB e il connettore Dock dell'iPod.

È inoltre disponibile in commercio il cavo di interfaccia CD-iU50 di Pioneer. Consultare il rivenditore per ulteriori dettagli.

Per informazioni dettagliate sulla compatibilità di file/formati, vedere i manuali dell'iPod.

Audiolibri, podcast: Compatibile

### ATTENZIONE

Pioneer non si assume alcuna responsabilità per l'eventuale perdita di dati dall'iPod anche se i dati vengono persi durante l'uso di questa unità. ■

## Riproduzione in sequenza dei file audio

Con questa unità, l'utente non può assegnare i numeri alle cartelle e specificare sequenze di riproduzione.

### Esempio di gerarchia

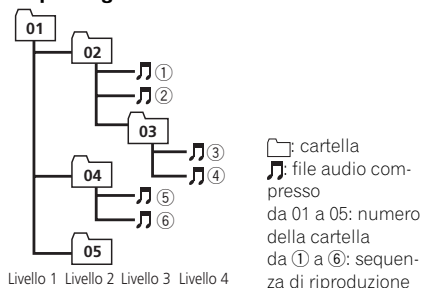

### Disco

La sequenza di selezione delle cartelle o altre operazioni potrebbero risultare differenti, a seconda del software utilizzato per la codifica o la scrittura.

### Dispositivo di memoria USB

La sequenza di riproduzione è la stessa della sequenza di registrazione sul dispositivo di memoria USB.

Per specificare la sequenza di riproduzione, si consiglia di utilizzare il seguente metodo.

- 1 Creare il nome file includendo i numeri che specificano la sequenza di riproduzione (ad esempio, 001xxx.mp3 e 099yyy.mp3).
- 2 Inserire tali file in una cartella.
- 3 Salvare la cartella contenente i file nel dispositivo di memoria USB.

Tuttavia, a seconda dell'ambiente di sistema, potrebbe non essere possibile specificare la sequenza di riproduzione.

Per i lettori audio portatili USB, la sequenza è diversa e dipende dal tipo di lettore. ■

## Tabella dei caratteri cirillici

D: C	D: C	D: C	D: C	D: C
А: А	Б: Б	В: В	Г: Г	Д: Д
Е: Е	Ж: Ж	З: З	И: И	К: К
Л: Л	М: М	Н: Н	О: О	П: П
Р: Р	С: С	Т: Т	У: У	Ф: Ф
Х: Х	Ц: Ц	Ч: Ч	Ш: Ш, Щ	Ъ: Ъ
Ы: Ы	Ь: Ъ	Э: Э	Ю: Ю	Я: Я

D: Display C: Carattere

## Copyright e marchi registrati

### iTunes

Apple e iTunes sono marchi di Apple Inc., registrati negli Stati Uniti e in altri Paesi.

### MP3

La fornitura di questo prodotto prevede il trasferimento di una licenza esclusivamente per uso privato, non-commerciale e non prevede la concessione di una licenza, né implica qualsiasi diritto a utilizzare questo prodotto in qualsiasi trasmissione in diretta commerciale (ovvero, che generi profitti) terrestre, via satellite, cavo e/o tramite altro mezzo, trasmissioni/diffusioni tramite Internet, Intranet e/o altre reti o in altri sistemi elettronici di distribuzione di contenuti, come applicazioni di trasmissione audio a pagamento o audio-on-demand. Per tali usi è necessaria una licenza specifica. Per dettagli, visitare <http://www.mp3licensing.com>.

### WMA

Windows Media e il logo di Windows sono marchi di fabbrica o marchi di fabbrica registrati della Microsoft Corporation negli Stati Uniti e/o in altri paesi. Questo prodotto include tecnologie di proprietà della Microsoft Corporation e non è utilizzabile senza licenza della Microsoft Licensing, Inc.



## Informazioni supplementari

### Dati tecnici

#### Generali

Alimentazione .....	14,4 V di c.c. (variazioni consentite da 10,8 V a 15,1 V)
Messa a terra .....	Negativa
Consumo massimo .....	10,0 A
Dimensioni (L × A × P):	
DIN	
Telaio .....	178 mm × 50 mm × 165 mm
Pannello anteriore .....	188 mm × 58 mm × 17 mm
D	
Telaio .....	178 mm × 50 mm × 165 mm
Pannello anteriore .....	170 mm × 46 mm × 17 mm
Peso .....	1,2 kg

#### Audio

Potenza d'uscita massima .....	50 W × 4
Potenza d'uscita continua .....	22 W × 4 (da 50 Hz a 15 000 Hz, 5% THD, carico 4 Ω entrambi i canali)
Impedenza di carico .....	4 Ω (variazioni permissibili da 4 Ω a 8 Ω)
Livello massimo di uscita ....	2,0 V
Controlli di tono:	
Bassi	
Frequenza .....	100 Hz
Guadagno .....	± 12 dB
Medi	
Frequenza .....	1 kHz
Guadagno .....	± 12 dB
Alti	
Frequenza .....	10 kHz
Guadagno .....	± 12 dB
Subwoofer (mono):	
Frequenze .....	50/63/80/100/125 Hz
Pendenza .....	-18 dB/oct
Guadagno .....	da +6 dB a -24 dB
Fase .....	Normale e invertita

#### Letture CD

Sistema .....	Sistema audio per compact disc
Dischi utilizzabili .....	Compact disc
Rapporto segnale/rumore ...	94 dB (a 1 kHz) (rete IEC-A)
Numero di canali .....	2 (stereo)

#### Formato di decodifica WMA

.....	Ver. 7, 7.1, 8, 9, 10, 11, 12 (2 canali audio) (Windows Media Player)
-------	--

#### Formato di decodifica MP3

.....	MPEG-1 & 2 Audio Layer 3
Formato segnale WAV .....	PCM lineare & MS ADPCM (Non compresso)

#### USB

Specifiche standard USB ....	USB 2.0 massima velocità
Alimentazione massima .....	500 mA
Classe USB .....	MSC (Mass Storage Class)
File system .....	FAT12, FAT16, FAT32
Formato di decodifica WMA	
.....	Ver. 7, 7.1, 8, 9, 10, 11, 12 (2 canali audio) (Windows Media Player)
Formato di decodifica MP3	
.....	MPEG-1 & 2 Audio Layer 3
Formato segnale WAV .....	PCM lineare & MS ADPCM (Non compresso)

#### Sintonizzatore FM

Gamma di frequenza .....	da 87,5 MHz a 108,0 MHz
Sensibilità .....	9 dBf (0,8 μV/75 Ω mono, rapporto S/R: 30 dB)
Rapporto segnale/rumore ...	72 dB (rete IEC-A)

#### Sintonizzatore MW

Gamma di frequenza .....	da 531 kHz a 1 602 kHz
Sensibilità .....	25 μV (rapporto S/R: 20 dB)
Rapporto segnale/rumore ...	62 dB (rete IEC-A)

#### Sintonizzatore LW

Gamma di frequenza .....	da 153 kHz a 281 kHz
Sensibilità .....	28 μV (rapporto S/R: 20 dB)
Rapporto segnale/rumore ...	62 dB (rete IEC-A)

Questi prodotti DEH-3300UB e DEH-4300UB sono conformi al DM 28/8/1995, N° 548, ottemperando alle prescrizioni di cui al DM 25/6/1985 (par. 3, All. A) e DM 27/8/1987 (All. I).

#### Nota

Caratteristiche tecniche e design sono soggetti a eventuali modifiche senza preavviso.

## Antes de comenzar

### Gracias por haber adquirido este producto PIONEER.

Lea con detenimiento este manual antes de utilizar el producto por primera vez para que pueda darle el mejor uso posible. Es muy importante que lea y observe la información que aparece bajo los mensajes de **ADVERTENCIA** y **PRECAUCIÓN** en este manual. *Una vez leído, guarde el manual en un lugar seguro y a mano para que pueda consultarlo en el futuro.* ■



Si desea deshacerse de este producto, no lo mezcle con los residuos generales de su hogar. De conformidad con la legislación vigente, existe un sistema de recogida distinto para los productos electrónicos que requieren un procedimiento adecuado de tratamiento, recuperación y reciclado.

Las viviendas privadas en los estados miembros de la UE, en Suiza y Noruega pueden devolver gratuitamente sus productos electrónicos usados en los centros de recolección previstos o bien en una tienda minorista (si adquieren un producto similar nuevo). En el caso de los países que no se han mencionado en el párrafo anterior, póngase en contacto con las autoridades locales a fin de conocer el método de eliminación correcto. Al actuar siguiendo estas instrucciones, se asegurará de que el producto eliminado se someta a los procesos de tratamiento, recuperación y reciclaje necesarios, evitando de este modo efectos potencialmente negativos en el entorno y la salud humana. ■

### En caso de problemas

En caso de que esta unidad no funcione correctamente, póngase en contacto con su concesionario o con el centro de servicio PIONEER autorizado más cercano. ■

### Acerca de esta unidad

Las frecuencias del sintonizador de esta unidad están asignadas para su uso en Europa Occidental, Asia, Oriente Próximo, África y Oceanía. El uso en otras áreas puede causar una recepción deficiente. La función RDS (sistema de datos de radio) opera sólo en áreas con emisoras de FM que transmitan señales de RDS.

#### PRECAUCIÓN

Este producto contiene un diodo de láser de clase 1, clasificado en la directiva IEC 60825-1:2007 concerniente a la Seguridad de los productos láser. Para garantizar la seguridad continua, no extraiga ninguna tapa ni intente acceder a la parte interna del producto. Solicite a personal cualificado que realice todos los trabajos de mantenimiento.

**PRODUCTO LASER CLASE 1**

**PRECAUCIÓN—LOS PRODUCTOS LÁSER CLASE 1M EMITEN RADIACIÓN INVISIBLE UNA VEZ ABIERTOS. NO LOS MIRE DIRECTAMENTE CON INSTRUMENTOS ÓPTICOS.**

#### ⚠ PRECAUCIÓN

- No permita que esta unidad entre en contacto con líquidos, ya que puede producir una descarga eléctrica. Además, el contacto con líquidos puede causar daños en la unidad, humo y calentamiento.
- El CarStereo-Pass Pioneer sólo debe usarse en Alemania.

## Antes de comenzar

- Mantenga siempre el volumen lo suficientemente bajo como para poder escuchar los sonidos que provienen del exterior.
- Evite la exposición a la humedad.
- Si se desconecta o se descarga la batería, cualquier memoria preajustada se borrará.

#### Notas

- Las operaciones se realizan incluso si el menú se cancela el menú antes de confirmar.
- En este manual, se utiliza el término "iPod" para denominar tanto a iPod como a iPhone. ■

### Modo demo

#### 🔑 Importante

- Si no se conecta el cable rojo (ACC) de esta unidad a un terminal acoplado con las funciones de activación/desactivación de la llave de encendido del automóvil, se puede descargar la batería.
- Recuerde que si este modo de demostración sigue funcionando cuando el motor del vehículo está apagado, se puede descargar la batería.

La demostración se inicia automáticamente cuando la llave de encendido del automóvil está en ACC o en ON mientras la unidad está apagada. Aunque la unidad se apague, el modo de demostración seguirá activado. Para cancelar el modo de demostración, utilice la función del menú de ajuste inicial. Si utiliza el modo de demostración cuando la llave de encendido está en ACC, se puede descargar la batería. ■

## Unidad principal

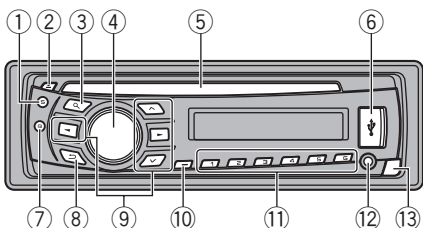

Parte	Parte
① <b>S (SRC/OFF)</b>	⑧ (Atrás/visualización/desplazamiento)
② ▲ (expulsar)	⑨ ▲/▼/◀/▶
③ 🔍 (lista)	⑩ <b>TA/NEWS</b>
④ <b>MULTI-CONTROL (M.C.)</b>	⑪ <b>1 a 6</b>
⑤ Ranura de carga de discos	⑫ Conector de entrada AUX (conector estéreo de 3,5 mm)
⑥ Puerto USB	⑬ Botón de soltar
⑦ <b>B (BAND/ESC)</b>	

### ⚠ PRECAUCIÓN

- Utilice un cable USB Pioneer opcional (CD-U50E) para conectar el reproductor de audio USB / memoria USB, ya que cualquier dispositivo conectado directamente a la unidad sobresaldrá de ésta y podría resultar peligroso.
- No utilice productos no autorizados.

## Indicaciones de pantalla

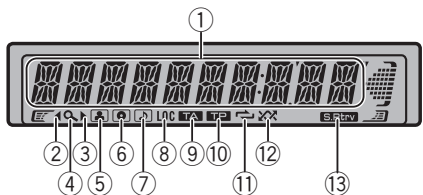

Indicador	Estado
① Sección principal de la pantalla	<ul style="list-style-type: none"> <li>• Sintonizador: banda y frecuencia</li> <li>• RDS: nombre del servicio del programa, información PTY y otro tipo de información de texto</li> <li>• Reproductor de CD incorporado, dispositivo de almacenamiento USB e iPod: tiempo de reproducción transcurrido e información de texto</li> </ul>
② ◀	Existe un nivel, carpeta o menú superior.
③ ▶	Existe un nivel, carpeta o menú inferior. Parpadea si se selecciona desde el iPod una canción o un álbum relacionados con la canción que se está reproduciendo.
④ 🔍 (lista)	Se está utilizando la función de la lista.
⑤ 🎤 (artista)	Se muestra el nombre del artista del disco (pista). La búsqueda precisa de artista en la función de exploración del iPod está en uso.
⑥ 📀 (disco)	Se muestra el nombre del disco (álbum). La búsqueda precisa de álbum en la función de exploración del iPod está en uso.
⑦ 🎵 (canción)	Se muestra el nombre de la pista (canción). Se ha seleccionado un archivo de audio reproducible mientras se examinaba la lista. La búsqueda precisa de canción en la función de exploración del iPod está en uso.
⑧ <b>LOC</b>	La sintonización por búsqueda local está activada.
⑨ <b>TA</b> (TA)	La función TA está activada.
⑩ <b>TP</b> (TP)	Una emisora TP está sintonizada.
⑪ ↺ (repetición)	La repetición de carpeta o pista está activada.

Indicador	Estado
⑫  (aleatorio/reproducción aleatoria)	La reproducción aleatoria está activada. La función de reproducción aleatoria o la función de reproducción aleatoria (shuffle all) está activada mientras se selecciona la fuente iPod.
⑬  (Sound Retriever)	La función Sound Retriever (restauración del sonido) está activada.

## Funciones básicas

### 🔄 Importante

- Proceda con cuidado al retirar o colocar el panel delantero.
- Evite someter el panel delantero a impactos excesivos.
- Mantenga la carátula fuera del alcance de la luz solar directa y no la exponga a temperaturas elevadas.
- Para evitar que el dispositivo o el interior del vehículo sufran daños, extraiga cualquier cable o dispositivo conectado al panel delantero antes de extraerlo.

Extracción del panel delantero para proteger la unidad contra robo

- 1 Pulse el botón de soltar para liberar el panel delantero.
- 2 Empuje el panel delantero hacia arriba y tire de él hacia sí.

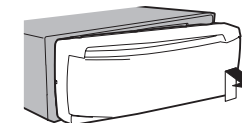

- 3 Mantenga siempre el panel delantero que se ha extraído en su medio de protección, como por ejemplo su caja protectora.

Colocación del panel delantero

- 1 Deslice la carátula hacia la izquierda. Inserte las pestañas que hay en la parte izquierda de la unidad principal dentro de las ranuras del panel delantero.

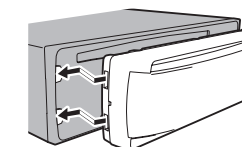

- 2 Pulse el lado derecho del panel delantero hasta que se asiente firmemente. Si no logra encajar adecuadamente el panel delantero a la unidad principal, colóquelo en la unidad principal de la forma correcta. No apriete ni use la fuerza para encajarlo, ya que puede provocar daños en el panel delantero o en la unidad principal.

Encendido de la unidad

- 1 Pulse **S (SRC/OFF)** para encender la unidad.

Apagado de la unidad

- 1 Mantenga pulsado **S (SRC/OFF)** hasta que la unidad se apague.

Selección de una fuente

- 1 Pulse **S (SRC/OFF)** para desplazarse entre: **TUNER** (sintonizador)—**CD** (reproductor de CD incorporado)—**USB (USB)/iPod (iPod)**—**AUX (AUX)**

Ajuste del volumen

- 1 Haga girar **M.C.** para ajustar el volumen.

**PRECAUCIÓN**

Por motivos de seguridad, detenga su vehículo antes de extraer el panel delantero.

**Nota**



Si el cable azul/blanco de esta unidad está conectado al terminal de control del relé de la antena automática del vehículo, la antena se extiende cuando se enciende el equipo. Para retraer la antena, apague la fuente. 

## Las operaciones del menú son idénticas para los ajustes de función/ajustes de audio/ajustes iniciales/listas

Para volver a la visualización anterior  
Para volver a la lista anterior (la carpeta de un nivel superior)

 Pulse .

Para volver al menú principal  
Para volver al nivel superior de la lista

 Mantenga pulsado .

Para volver a la visualización normal  
Para cancelar el menú de ajustes iniciales

 Pulse **B (BAND/ESC)**.

Para volver a la visualización normal desde la lista

 Pulse **B (BAND/ESC)**.

**Sintonizador****Funciones básicas**









Selección de una banda

 Pulse **B (BAND/ESC)** hasta que se visualice la banda deseada (**F1, F2, F3** para FM o **MW/LW**).

Sintonización manual (paso a paso)

 Pulse  o .

Búsqueda

 Mantenga pulsado  o  y luego suéltelo. Se puede cancelar la sintonización por búsqueda pulsando brevemente  o . Al mantener pulsado  o  se pueden saltar las emisoras. La sintonización por búsqueda comienza inmediatamente después de que suelte  o .

**Nota**



Se puede activar y desactivar la función AF (búsqueda de frecuencias alternativas) de esta unidad. Se debe desactivar la función AF para la sintonización normal (consulte la página 88).

## Almacenamiento y recuperación de emisoras para cada banda

### Uso de los botones de ajuste de presintonías

**1** Cuando encuentre la emisora que desea almacenar en la memoria, pulse uno de los botones de ajuste de presintonías (1 a 6) y manténgalo pulsado hasta que el número de presintonía deje de parpadear.

**2** Pulse uno de los botones de ajuste de presintonías (1 a 6) para seleccionar la emisora deseada.

■ También se pueden recuperar las emisoras de radio almacenadas pulsando  o  durante la visualización de frecuencias.

### Cambio de la visualización RDS

RDS (sistema de datos de radio) contiene información digital que ayuda a buscar emisoras de radio.

● Pulse .

Nombre del servicio de programa—Información PTY—Frecuencia

■ La información PTY y la frecuencia aparecen en el display durante ocho segundos.

**Lista PTY****NEWS/INFO**

**NEWS** (Noticias), **AFFAIRS** (Temas de actualidad), **INFO** (Información), **SPORT** (Programas deportivos), **WEATHER** (Tiempo), **FINANCE** (Finanzas)

**POPULAR**

**POP MUS** (Música popular), **ROCK MUS** (Rock), **EASY MUS** (Música ligera), **OTH MUS** (Otras músicas), **JAZZ** (Jazz), **COUNTRY** (Música country), **NAT MUS** (Música nacional), **OLDIES** (Música antigua), **FOLK MUS** (Música folclórica)

**CLASSICS**

**L. CLASS** (Música clásica ligera), **CLASSIC** (Clásica)





**OTHERS**

**EDUCATE** (Educación), **DRAMA** (Drama), **CULTURE** (Cultura), **SCIENCE** (Ciencia), **VARIED** (Variedades), **CHILDREN** (Programas para niños), **SOCIAL** (Temas sociales), **RELIGION** (Religión), **PHONE IN** (Entrada por teléfono), **TOURING** (Viajes), **LEISURE** (Ocio), **DOCUMENT** (Documentales)

## Operaciones avanzadas mediante el uso de botones especiales

Recepción de anuncios de tráfico

Al margen de la fuente que esté escuchando, puede recibir automáticamente anuncios de tráfico con la función TA (espera por anuncio de tráfico).

-  Sintonice una emisora TP o la emisora TP de otra red realizada.
-  Pulse **TA/NEWS** para activar o desactivar la espera por anuncio de tráfico.
-  Utilice **M.C.** para ajustar el volumen de TA cuando comienza un anuncio de tráfico. El volumen recién ajustado se almacena en la memoria y se recupera para los siguientes anuncios de tráfico.
-  Pulse **TA/NEWS** mientras se está recibiendo el anuncio de tráfico para cancelarlo. El sintonizador vuelve a la fuente original, pero sigue en el modo de espera hasta que se vuelva a pulsar **TA/NEWS**.

Uso de la interrupción por programa de noticias  
Cuando se transmite un programa de noticias de una emisora de noticias con código PTY, la unidad cambia automáticamente a la emisora que transmite las noticias. Cuando finaliza el programa de noticias, se reanuda la recepción del programa anterior.

 Mantenga pulsado **TA/NEWS** para activar o desactivar la interrupción por programa de noticias. Se puede cancelar un programa de noticias pulsando **TA/NEWS**.

## Ajustes de funciones

**1** Pulse **M.C.** para acceder al menú principal.

**2** Haga girar **M.C.** para cambiar la opción de menú y pulse para seleccionar **FUNCTION**.

**3** Gire **M.C.** para seleccionar la función. Una vez seleccionada, siga los siguientes pasos para ajustar la función:

- Si se selecciona la banda MW/LW, sólo estarán disponibles **BSM** o **LOCAL**.

## Utilización de esta unidad

### BSM (memoria de las mejores emisoras)

BSM (memoria de las mejores emisoras) guarda automáticamente las seis emisoras más fuertes ordenadas por la intensidad de la señal.

- 1 Pulse **M.C.** para activar la función BSM.  
Para cancelar, vuelva a pulsar **M.C.**

### REGION (regional)

Cuando se usa la función AF, la función regional limita la selección de las emisoras a aquellas que transmiten programas regionales.

- 1 Pulse **M.C.** para activar o desactivar la función regional.

### LOCAL (sintonización por búsqueda local)

La sintonización por búsqueda local le permite sintonizar sólo las emisoras de radio con señales lo suficientemente intensas como para asegurar una correcta recepción.

- 1 Pulse **M.C.** para mostrar el modo de ajuste.  
2 Gire **M.C.** para seleccionar el ajuste deseado.  
FM: **OFF—LEVEL 1—LEVEL 2—LEVEL 3—LEVEL 4**  
MW/LW: **OFF—LEVEL 1—LEVEL 2**  
El ajuste de nivel superior sólo permite recibir las emisoras con las señales más intensas, mientras que los ajustes más bajos permiten recibir las emisoras con señales más débiles de manera progresiva.  
3 Pulse **M.C.** para confirmar la selección.

### PTY SEARCH (selección del tipo de programa)

Se puede sintonizar una emisora utilizando la información PTY (tipo de programa).

- 1 Pulse **M.C.** para mostrar el modo de ajuste.  
2 Gire **M.C.** para seleccionar el ajuste deseado.  
**NEWS/INFO—POPULAR—CLASSICS—OTHERS**  
3 Pulse **M.C.** para comenzar la búsqueda.

La unidad busca una emisora que transmita ese tipo de programa. Cuando la encuentra, se visualiza el nombre del servicio de programa.

Para obtener información PTY (código de identificación de tipo de programa), consulte la página anterior.

El programa de algunas emisoras puede ser distinto del programa indicado por el PTY transmitido.

Si ninguna emisora está transmitiendo el tipo de programa buscado, se visualiza **NOT FOUND** durante unos dos segundos, y el sintonizador vuelve a la emisora original.

### TA (espera por anuncio de tráfico)

- 1 Pulse **M.C.** para activar o desactivar la espera por anuncio de tráfico.

### AF (búsqueda de frecuencias alternativas)

- 1 Pulse **M.C.** para activar o desactivar la función AF.

### NEWS (interrupción por programa de noticias)

- 1 Pulse **M.C.** para activar o desactivar la función NEWS.

## CD/CD-R/CD-RW y dispositivos de almacenamiento USB

### Funciones básicas

#### Reproducción de un CD/CD-R/CD-RW

- 1 Inserte el disco en la ranura de carga de discos con el lado de la etiqueta hacia arriba.

#### Expulsión de un CD/CD-R/CD-RW

- 1 Pulse **▲**.

#### Reproducción de canciones de un dispositivo de almacenamiento USB

- 1 Abra la tapa del conector USB y conecte el dispositivo de almacenamiento USB mediante un cable USB.

#### Detención de la reproducción de archivos en un dispositivo de almacenamiento USB

- 1 Puede desconectar el dispositivo de almacenamiento USB en cualquier momento.

#### Selección de una carpeta

- 1 Pulse **▲** o **▼**.

#### Selección de una pista

- 1 Pulse **◀** o **▶**.

#### Avance rápido o retroceso

- 1 Mantenga pulsado **◀** o **▶**.
- Al reproducir audio comprimido, no hay sonido durante el avance rápido o el retroceso.

#### Regreso a la carpeta raíz

- 1 Mantenga pulsado **B (BAND/ESC)**.

#### Cambio entre audio comprimido y CD-DA

- 1 Pulse **B (BAND/ESC)**.

## Utilización de esta unidad

### Nota

Desconecte los dispositivos de almacenamiento USB de la unidad cuando no los utilice.

## Visualización de información de texto

#### Selección de la información de texto deseada

- 1 Pulse **↵**.

#### Desplazamiento de la información de texto a la izquierda

- 1 Mantenga pulsado **↵**.

### Notas

- Según la versión de iTunes utilizada para grabar archivos MP3 en un disco u otro tipo de archivos de medios, es posible que los textos contenidos en el archivo de audio no se muestren correctamente si su formato es incompatible.
- Los elementos de información de texto pueden cambiar según el tipo de medio.

## Selección y reproducción de archivos/pistas de la lista de nombres

1 Pulse **Q** para cambiar al modo de lista por nombre de archivo/pista.

2 Utilice **M.C.** para seleccionar el nombre del archivo o carpeta deseado.

#### Cambio del nombre del archivo o la carpeta

- 1 Haga girar **M.C.**

#### Reproducción

- 1 Tras seleccionar un archivo o una pista, pulse **M.C.**

#### Visualización de una lista de los archivos (o las carpetas) de la carpeta seleccionada

- 1 Tras seleccionar una carpeta, pulse **M.C.**

#### Reproducción de una canción de la carpeta seleccionada

- 1 Tras seleccionar una carpeta, mantenga pulsado **M.C.**

## Operaciones avanzadas mediante el uso de botones especiales

### Selección de una gama de repetición de reproducción

- 1 Pulse **6/↵** para desplazarse entre las siguientes opciones:

#### CD/CD-R/CD-RW

- DISC** – Repite todas las pistas
- TRACK** – Repite la pista actual
- FOLDER** – Repite la carpeta actual

#### Reproductor de audio USB/memoria USB

- ALL** – Repite todos los archivos
- TRACK** – Repite el archivo actual
- FOLDER** – Repite la carpeta actual

### Reproducción de las pistas en orden aleatorio

- 1 Pulse **5/XX** para activar o desactivar la reproducción aleatoria.

Las pistas de una gama de repetición seleccionada se reproducen en orden aleatorio.

### Pausa de la reproducción

- 1 Pulse **2/PAUSE** para pausar o reanudar.

### Mejora del audio comprimido y restauración del sonido óptimo (Sound Retriever)

- 1 Pulse **1/5.Rtrv** para desplazarse entre:

#### OFF (desactivado)—1—2

1 es efectivo para tasas de compresión baja, y 2 para tasas de compresión alta.

## Ajustes de funciones

1 Pulse **M.C.** para acceder al menú principal.

2 Haga girar **M.C.** para cambiar la opción de menú y pulse para seleccionar **FUNCTION**.

3 Gire **M.C.** para seleccionar la función.

Una vez seleccionada, siga los siguientes pasos para ajustar la función:

## Utilización de esta unidad

### REPEAT (repetición de reproducción)

- 1 Pulse **M.C.** para mostrar el modo de ajuste.
- 2 Haga girar **M.C.** para seleccionar una gama de repetición de reproducción.  
Para obtener más información, consulte *Selección de una gama de repetición de reproducción* en la página anterior.
- 3 Pulse **M.C.** para confirmar la selección.

### RANDOM (reproducción aleatoria)

- 1 Pulse **M.C.** para activar o desactivar la reproducción aleatoria.

### PAUSE (pausa)

- 1 Pulse **M.C.** para pausar o reanudar.

### S.RTRV (Sound Retriever)

Mejora automáticamente el audio comprimido y restaura el sonido óptimo.

- 1 Pulse **M.C.** para mostrar el modo de ajuste.
- 2 Gire **M.C.** para seleccionar el ajuste deseado.  
Para obtener más información, consulte *Mejora del audio comprimido y restauración del sonido óptimo (Sound Retriever)* en la página anterior.
- 3 Pulse **M.C.** para confirmar la selección.



## iPod

### Funciones básicas

Reproducción de canciones en un iPod

- 1 Abra la tapa del conector USB.
- 2 Conecte un iPod al cable USB utilizando un conector del Dock del iPod.

Selección de una pista (capítulo)

- 1 Pulse ◀ o ▶.

Avance rápido o retroceso

- 1 Mantenga pulsado ◀ o ▶.

### Notas

- El iPod no puede encenderse o apagarse cuando el modo de control está ajustado en **CTRL AUDIO**.
- Desconecte los auriculares del iPod antes de conectarlo a esta unidad.

- El iPod se apagará aproximadamente dos minutos después de que la llave de encendido del automóvil se ponga en OFF.

### Visualización de información de texto

Selección de la información de texto deseada

- 1 Pulse ⇨.

Desplazamiento de la información de texto a la izquierda

- 1 Mantenga pulsado ⇨.

### Para buscar una canción

1 Pulse **Q** para ir al menú superior de la búsqueda de listas.

2 Utilice **M.C.** para seleccionar una categoría/canción.

Cambio del nombre de la canción o la categoría

- 1 Haga girar **M.C.**  
Listas de reproducción—artistas—álbumes—canciones—podcasts—géneros—compositores—audiolibros

Reproducción

- 1 Tras seleccionar una canción, pulse **M.C.**

Visualización de una lista de canciones de la categoría seleccionada

- 1 Tras seleccionar una categoría, pulse **M.C.**

Reproducción de una canción de la categoría seleccionada

- 1 Tras seleccionar una categoría, mantenga pulsado **M.C.**

Búsqueda alfabética en las listas

- 1 Cuando se visualice una lista de la categoría seleccionada, pulse **Q** para cambiar al modo de búsqueda alfabética.
- 2 Haga girar **M.C.** para seleccionar una letra.
- 3 Pulse **M.C.** para visualizar la lista alfabética.

## Utilización de esta unidad

### Operaciones avanzadas mediante el uso de botones especiales

Selección de una gama de repetición de reproducción

- 1 Pulse **6/↔** para desplazarse entre las siguientes opciones:
  - **ONE** – Repite la canción actual
  - **ALL** – Repite todas las canciones de la lista seleccionada

Reproducción de todas las canciones en orden aleatorio (shuffle all)

- 1 Presione **5/⌘** para activar la función de reproducción aleatoria (shuffle all).
  - Cuando el modo de control está ajustado en **CTRL iPod/CTRL APP**, está activada la reproducción aleatoria.

Pausa de la reproducción

- 1 Pulse **2/PAUSE** para pausar o reanudar.

Reproducción de canciones relacionadas con la canción que se está reproduciendo  
Se pueden reproducir canciones de las siguientes listas.

- Lista de álbumes del artista que se está reproduciendo
  - Lista de canciones del álbum que se está reproduciendo
  - Lista de álbumes del género que se está reproduciendo
- 1 Mantenga pulsado **M.C.** para cambiar al modo de reproducción de enlace.
  - 2 Haga girar **M.C.** para cambiar el modo y pulse para seleccionarlo.
    - **ARTIST** – Reproduce un álbum del artista que se está reproduciendo.
    - **ALBUM** – Reproduce una canción del álbum que se está reproduciendo.
    - **GENRE** – Reproduce un álbum del género que se está reproduciendo.
- La canción o el álbum seleccionado se reproducirá después de la canción que se esté reproduciendo en ese momento.

Se puede cancelar la canción o el álbum seleccionado si utiliza funciones diferentes a la búsqueda de enlace (p. ej., avance rápido o rebobinado). Según la canción seleccionada, pueden cortarse el final de la canción que se está reproduciendo o el principio de la canción o del álbum seleccionados.

Uso de la función iPod de esta unidad desde el iPod  
Puede escuchar el sonido de las aplicaciones que tenga en el iPod a través de los altavoces del automóvil cuando está seleccionado **CTRL APP**. Esta función no es compatible con los siguientes modelos de iPod.

- iPod nano 1ª generación
  - iPod 5ª generación
- Dicho modo APP es compatible con los siguientes modelos de iPod:
- iPod touch de 3ª generación (versión del software 3.0 o posterior)
  - iPod touch de 2ª generación (versión del software 3.0 o posterior)
  - iPod touch de 1ª generación (versión del software 3.0 o posterior)
  - iPhone 3GS (versión del software 3.0 o posterior)
  - iPhone 3G (versión del software 3.0 o posterior)
  - iPhone (versión del software 3.0 o posterior)

- 1 Pulse **4/iPod** para cambiar el modo de control.
  - **CTRL iPod** – La función iPod de esta unidad se puede utilizar desde el iPod conectado.
  - **CTRL APP** – Reproduce el sonido de las aplicaciones del iPod.
  - **CTRL AUDIO** – La función iPod de esta unidad se puede utilizar desde esta unidad.

Mejora del audio comprimido y restauración del sonido óptimo (Sound Retriever)

- 1 Pulse **1/S.Rtrv** para desplazarse entre:
  - OFF** (desactivado)—**1—2**
  - 1** es efectivo para tasas de compresión baja, y **2** para tasas de compresión alta.

### Ajustes de funciones

1 Pulse **M.C.** para acceder al menú principal.

2 Haga girar **M.C.** para cambiar la opción de menú y pulse para seleccionar **FUNCTION**.

3 Gire **M.C.** para seleccionar la función. Una vez seleccionada, siga los siguientes pasos para ajustar la función:

## Utilización de esta unidad

**REPEAT** (repetición de reproducción)

- 1 Pulse **M.C.** para mostrar el modo de ajuste.
- 2 Haga girar **M.C.** para seleccionar una gama de repetición de reproducción.
  - Para obtener más información, consulte *Selección de una gama de repetición de reproducción* en la página anterior.
- 3 Pulse **M.C.** para confirmar la selección.

**SHUFFLE** (reproducción aleatoria)

- 1 Pulse **M.C.** para mostrar el modo de ajuste.
- 2 Gire **M.C.** para seleccionar su ajuste favorito.
  - **SONGS** – Reproduce canciones siguiendo un orden aleatorio dentro de la lista.
  - **ALBUMS** – Reproduce canciones siguiendo un orden aleatorio dentro del álbum.
  - **OFF** – Cancela la reproducción aleatoria.
- 3 Pulse **M.C.** para confirmar la selección.

**SHUFFLE ALL** (reproducción aleatoria de todas las canciones)

- 1 Pulse **M.C.** para activar la función de reproducción aleatoria de todas las canciones (shuffle all). Para desactivarla, desactive **SHUFFLE** en el menú **FUNCTION**.

**LINK PLAY** (reproducción de enlace)

- 1 Pulse **M.C.** para mostrar el modo de ajuste.
- 2 Haga girar **M.C.** para cambiar el modo y pulse para seleccionarlo.
  - Para obtener detalles sobre los ajustes, consulte *Reproducción de canciones relacionadas con la canción que se está reproduciendo* en la página anterior.

**PAUSE** (pausa)

- 1 Pulse **M.C.** para pausar o reanudar.

**AUDIO BOOK** (velocidad del audiolibro)

- 1 Pulse **M.C.** para mostrar el modo de ajuste.
- 2 Gire **M.C.** para seleccionar su ajuste favorito.
  - **FASTER** – Reproducción con velocidad superior a la normal
  - **NORMAL** – Reproducción con velocidad normal
  - **SLOWER** – Reproducción con velocidad inferior a la normal
- 3 Pulse **M.C.** para confirmar la selección.

**S.RTRV** (Sound Retriever)

Mejora automáticamente el audio comprimido y restaura el sonido óptimo.

- 1 Pulse **M.C.** para mostrar el modo de ajuste.
- 2 Gire **M.C.** para seleccionar el ajuste deseado.
  - Para obtener más información, consulte *Mejora del audio comprimido y restauración del sonido óptimo (Sound Retriever)* en la página anterior.
- 3 Pulse **M.C.** para confirmar la selección.

**Notas**

- Al cambiar el modo de control a **CTRL iPod**, se pausa la reproducción de la canción. Utilice el iPod para reanudar la reproducción.
- Las siguientes funciones estarán disponibles en esta unidad incluso si se ajusta el modo de control en **CTRL iPod/CTRL APP**.
  - Pausa
  - Avance rápido/retroceso
  - Pista arriba/abajo
  - Repetición de reproducción (**ONE/ALL/OFF**)
  - Reproducción aleatoria (shuffle)
  - 🔍 (lista) para el menú de iPod
  - ▲ para girar la rueda pulsable del iPod hacia la izquierda
  - ▼ para girar la rueda pulsable del iPod hacia la derecha
- Cuando el modo de control esté ajustado en **CTRL iPod**, las operaciones estarán limitadas de la siguiente manera:
  - No se puede ajustar la configuración.
  - La función de exploración no puede utilizarse desde esta unidad. 

**Ajustes de audio**

**1 Pulse M.C. para acceder al menú principal.**

**2 Haga girar M.C. para cambiar la opción de menú y pulse para seleccionar AUDIO.**

## Utilización de esta unidad

**3 Haga girar M.C. para seleccionar la función de audio.**

Una vez seleccionada, siga los siguientes pasos para ajustar la función de audio:

**FAD/BAL** (ajuste del fader/balance)

- 1 Pulse **M.C.** para mostrar el modo de ajuste.
- 2 Pulse **M.C.** para cambiar entre fader (delantero/trasero) y balance (izquierdo/derecho).
- 3 Gire **M.C.** para ajustar el balance entre los altavoces.
  - Cuando el ajuste de las salidas posterior y RCA es **SW**, no se puede ajustar el balance entre los altavoces delanteros/traseros. Consulte **SW CONTROL** (ajuste de la salida posterior y del altavoz de subgraves) en la página siguiente.

**EQUALIZER** (recuperación de ecualizador)

- 1 Pulse **M.C.** para mostrar el modo de ajuste.
- 2 Haga girar el **M.C.** para seleccionar el ecualizador.
  - **DYNAMIC—VOCAL—NATURAL—CUSTOM—FLAT—POWERFUL**
- 3 Pulse **M.C.** para confirmar la selección.

**TONE CTRL** (ajuste de ecualizador)

- Los ajustes de la curva de ecualización configurados se almacenan en **CUSTOM**.
- 1 Pulse **M.C.** para mostrar el modo de ajuste.
  - 2 Pulse **M.C.** para seleccionar **BASS** (graves)/**MID** (medios)/**TREBLE** (agudos).
  - 3 Haga girar **M.C.** para ajustar el nivel.
    - Gama de ajuste: **+6 a -6**

**LOUDNESS** (sonoridad)

- La sonoridad compensa las deficiencias en las gamas de frecuencias bajas y altas cuando se escucha a un volumen bajo.
- 1 Pulse **M.C.** para mostrar el modo de ajuste.
  - 2 Gire **M.C.** para seleccionar el ajuste deseado.
    - **OFF** (desactivado)—**LOW** (bajo)—**HIGH** (alto)
  - 3 Pulse **M.C.** para confirmar la selección.

**SUBWOOFER1** (ajuste de subgraves activado/desactivado)

- Esta unidad está equipada con una salida de subgraves que se puede activar o desactivar.
- 1 Pulse **M.C.** para mostrar el modo de ajuste.
  - 2 Gire **M.C.** para seleccionar el ajuste deseado.
    - **NORMAL** (fase normal)—**REVERSE** (fase inversa)—**OFF** (subgraves desactivados)
  - 3 Pulse **M.C.** para confirmar la selección.

**SUBWOOFER2** (ajuste de subgraves)

Se puede ajustar la frecuencia de corte y el nivel de salida cuando la salida de subgraves está activada. Sólo las frecuencias más bajas que aquellas en la gama seleccionada se generan por el altavoz de subgraves.

- 1 Pulse **M.C.** para mostrar el modo de ajuste.
- 2 Pulse **M.C.** para desplazarse entre la frecuencia de corte y el nivel de salida del altavoz de subgraves.
  - Frecuencia de corte (se ilumina el display de la frecuencia de corte)—Nivel de salida (se ilumina el display del nivel de salida).
- 3 Gire **M.C.** para seleccionar el ajuste deseado.
  - Frecuencia de corte: **50HZ—63HZ—80HZ—100HZ—125HZ**
  - Nivel de salida: de **-24 a +6**

**SLA** (ajuste del nivel de fuente)

**SLA** (ajuste del nivel de fuente) le permite ajustar el nivel de volumen de cada fuente para evitar cambios radicales en el volumen cuando se cambia entre las fuentes.

- Los ajustes se basan en el nivel de volumen de FM, que se mantiene inalterado.
  - El nivel del volumen de MW/LW también se puede ajustar con esta función.
  - Al seleccionar FM como fuente, no se puede cambiar a **SLA**.
- 1 Pulse **M.C.** para mostrar el modo de ajuste.
  - 2 Haga girar **M.C.** para ajustar el volumen de la fuente.
    - Gama de ajuste: **+4 a -4**
  - 3 Pulse **M.C.** para confirmar la selección. 

**Ajustes iniciales** **Importante**

**PW SAVE** (ahorro de energía) se cancela si la batería del vehículo se desconecta, y se debe activar de nuevo cuando se vuelva a conectar la batería. Dependiendo de los métodos de conexión, cuando **PW SAVE** (ahorro de energía) está desactivado, la unidad puede seguir obteniendo energía de la batería si la llave de encendido de su vehículo no tiene posición ACC (posición de accesorio).

**1 Mantenga pulsado S (SRC/OFF) hasta que la unidad se apague.**

## Utilización de esta unidad

**2 Presione S (SRC/OFF) y mantenga presionado hasta que el nombre de la función aparezca en el display.**

**3 Haga girar M.C. para seleccionar el ajuste inicial.**

Una vez seleccionada, siga los siguientes pasos para configurar el ajuste inicial:

### FM STEP (paso de sintonía de FM)

Normalmente, el paso de sintonía de FM empleado en la sintonización por búsqueda es de 50 kHz. Si la función AF o TA está activada, el paso de sintonía cambia automáticamente a 100 kHz. Puede que sea conveniente ajustar el paso de sintonía a 50 kHz si la función AF está activada.

- El paso de sintonía es de 50 kHz durante la sintonización manual.

- 1 Pulse **M.C.** para mostrar el modo de ajuste.
- 2 Haga girar **M.C.** para seleccionar el paso de sintonía de FM.  
**50 KHZ** (50 kHz)—**100 KHZ** (100 kHz)
- 3 Pulse **M.C.** para confirmar la selección.

### AUTO-PI (búsqueda PI automática)

La unidad puede buscar automáticamente una emisora diferente con el mismo programa, aun durante la recuperación de emisoras presintonizadas.

- 1 Pulse **M.C.** para activar o desactivar la función de búsqueda PI automática.

### AUX (entrada auxiliar)

Active este ajuste si utiliza un dispositivo auxiliar conectado a esta unidad.

- 1 Pulse **M.C.** para activar o desactivar la función **AUX**.

### USB (plug and play)

Este ajuste permite cambiar la fuente a **USB/iPod** automáticamente.

- 1 Pulse **M.C.** para activar o desactivar el plug and play.  
**ON** – Si está conectado un dispositivo de almacenamiento USB o un iPod, y dependiendo del tipo de dispositivo, la fuente cambia automáticamente a **USB/iPod** al arrancar el motor. Si se desconecta el dispositivo de almacenamiento USB o el iPod, se apaga la fuente de la unidad.  
**OFF** – Cuando un dispositivo de almacenamiento USB o un iPod está conectado, la fuente no cambia automáticamente a **USB/iPod**. Cambie la fuente a **USB/iPod** manualmente.

### SW CONTROL (ajuste de la salida posterior y del altavoz de subgraves)

La salida de cables de altavoces traseros y la salida RCA se pueden usar para la conexión de altavoces de toda la gama o de subgraves.

Si cambia a **REAR-SP:SW**, puede conectar un cable de altavoz trasero directamente a un altavoz de subgraves sin tener que usar un amplificador auxiliar. En principio, **REAR-SP** está ajustado para una conexión de altavoces traseros de toda la gama (**FUL**).

- 1 Pulse **M.C.** para mostrar el modo de ajuste.
- 2 Gire **M.C.** para cambiar la salida y púlselo para realizar la selección.

#### REAR-SP—PREOUT

- 3 Gire **M.C.** para cambiar de ajuste.

#### REAR-SP: FUL—SW

#### PREOUT: SW—REA

- Aunque cambie este ajuste, no se producirá ningún sonido a menos que active la salida de subgraves (consulte **SUBWOOFER1** (*ajuste de subgraves activado/desactivado*) en la página anterior).
- Si cambia este ajuste, la salida de subgraves retomará los ajustes de fábrica en el menú de audio.

### DEMO (ajuste de la visualización de la demostración)

- 1 Pulse **M.C.** para activar o desactivar la visualización de la demostración.

### SCROLL (ajuste del modo de desplazamiento)

Si la función de desplazamiento continuo está activada (ON), la información de texto grabada se desplaza de manera ininterrumpida. Desactive la función (OFF) si desea que la información se desplace una sola vez.

- 1 Pulse **M.C.** para activar o desactivar el desplazamiento continuo.

### TITLE (idiomas múltiples)

Esta unidad puede mostrar la información de texto de un archivo de audio comprimido tanto si está integrada en un idioma europeo occidental como en ruso.

- Si el idioma integrado y el idioma seleccionado no coinciden, puede que la información de texto no se muestre correctamente.
- Es posible que algunos caracteres no se visualicen correctamente.

- 1 Pulse **M.C.** para mostrar el modo de ajuste.
- 2 Gire **M.C.** para seleccionar el ajuste deseado.  
**EUROPEAN** (idioma europeo)—**RUSSIAN** (ruso)
- 3 Pulse **M.C.** para confirmar la selección.

## Utilización de esta unidad

### Personalización de la iluminación en color

**1 Pulse M.C. para acceder al menú principal.**

**2 Haga girar M.C. para cambiar la opción de menú y pulse para seleccionar ILLUMI.**

**3 Gire M.C. para seleccionar el color predeterminado o el color de iluminación CUSTOM.**

- No es posible crear un color de iluminación personalizado mientras está seleccionado **SCAN**.

**4 Mantenga pulsado M.C. hasta que el ajuste de la iluminación personalizada aparezca en la pantalla.**

**5 Pulse M.C. para seleccionar el color primario.**

**R** (rojo)—**G** (verde)—**B** (azul)

**6 Gire M.C. para ajustar el nivel de brillo.** Gama de ajuste: de **0** a **60**

- No puede seleccionar un nivel por debajo de **10** en **R** (rojo), **G** (verde) y **B** (azul) a la vez.
- Puede realizar la misma operación en otros colores.

**7 Mantenga pulsado M.C. hasta que aparezca CUSTOM.**

### Uso de una fuente AUX

**1 Inserte el miniconector estéreo en el conector de entrada AUX.**

**2 Pulse S (SRC/OFF) para seleccionar AUX como fuente.**

#### Nota

No se puede seleccionar AUX si no se activa el ajuste auxiliar. Para obtener más información, consulte **AUX** (*entrada auxiliar*) en la página anterior.

### PW SAVE (ahorro de energía)

La activación de esta función le permite reducir el consumo de la batería.

- Cuando esta función está activada, la única operación que se permite es el encendido de la fuente.

- 1 Pulse **M.C.** para activar o desactivar el ahorro de energía.

### Selección de la iluminación en color

(Función del DEH-4300UB)

Esta unidad dispone de iluminación multicolor. Puede seleccionar el color deseado en la lista de colores.

### Selección directa desde la lista de colores de iluminación

**1 Pulse M.C. para acceder al menú principal.**

**2 Haga girar M.C. para cambiar la opción de menú y pulse para seleccionar ILLUMI.**

**3 Gire M.C. para seleccionar el color de la iluminación.**

Puede seleccionar una opción de la siguiente lista:

- 30 colores predefinidos (de **WHITE** a **ROSE**)
- **SCAN** (ver todos los colores)
- **CUSTOM** (color de iluminación personalizado)

**4 Pulse M.C. para confirmar la selección.**

#### Notas

- Al seleccionar **SCAN** el color iluminado va cambiado automáticamente a través de los 30 colores predeterminados.
- Para seleccionar el color personalizado que ha guardado, seleccione **CUSTOM**.



## Silenciamiento del sonido

El sonido se silencia automáticamente cuando:

- Se realiza o se recibe una llamada con un teléfono móvil conectado a esta unidad.
- Funciona el sistema de orientación por voz de la unidad de navegación Pioneer conectada.

El sonido se desactiva, se visualiza **MUTE** y no se puede ajustar el audio, salvo el control del volumen. El funcionamiento vuelve a su estado normal cuando se termina la llamada telefónica o la orientación por voz. 

## Conexiones

### Importante

- Cuando esta unidad se instale en un vehículo sin posición ACC (accesorio) en la llave de encendido, el cable rojo se debe conectar al terminal que pueda detectar la operación de la llave de encendido. De lo contrario, puede descargarse la batería.



Posición ACC



Sin posición ACC

- El uso de esta unidad en unas condiciones distintas de las indicadas a continuación podría causar incendios o fallos de funcionamiento.
  - Vehículos con una batería de 12 voltios y conexión a tierra negativa.
  - Altavoces con 50 W (valor de salida) y 4 ohmios a 8 ohmios (valor de impedancia).
- Para evitar cortocircuitos, sobrecalentamiento o fallos de funcionamiento, asegúrese de seguir las siguientes instrucciones.
  - Desconecte el terminal negativo de la batería antes de la instalación.
  - Asegure el cableado con pinzas para cables o cinta adhesiva. Envuelva con cinta adhesiva las partes en contacto con piezas metálicas para proteger el cableado.
  - Coloque todos los cables alejados de las partes móviles, como la palanca de cambios y los rieles de los asientos.
  - Coloque todos los cables alejados de lugares calientes, como cerca de la salida del calefactor.
  - No conecte el cable amarillo a la batería pasándolo a través del orificio hasta el compartimiento del motor.
  - Cubra con cinta aislante los conectores de cables que queden desconectados.
  - No acorte ningún cable.
  - Nunca corte el aislamiento del cable de alimentación de esta unidad para compartir

la corriente con otros equipos. La capacidad de corriente del cable es limitada.

- Utilice un fusible con la intensidad nominal indicada.
- Nunca conecte el cable negativo de los altavoces directamente a tierra.
- Nunca empalme los cables negativos de varios altavoces.
- Cuando se enciende esta unidad, se emite una señal de control a través del cable azul/blanco. Conecte este cable al mando a distancia del sistema de un amplificador de potencia externo o al terminal de control del relé de la antena automática del vehículo (máx. 300 mA 12 V CC). Si el vehículo posee una antena integrada en el cristal del parabrisas, conéctela al terminal de la fuente de alimentación del amplificador de la antena.
- Nunca conecte el cable azul/blanco al terminal de potencia de un amplificador de potencia externo. Ni tampoco lo conecte al terminal de potencia de la antena automática. De lo contrario, puede descargarse la batería o producirse un fallo de funcionamiento.
- El cable negro es el cable a tierra. Los cables a tierra de esta unidad y de otros productos (especialmente productos de alta tensión, como amplificadores de potencia) se deben conectar por separado. De lo contrario, puede producirse un incendio o un fallo de funcionamiento si se desconectan por accidente.

## Esta unidad

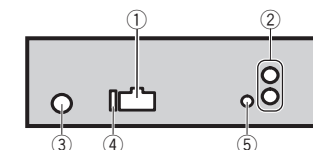

- ① Entrada del cable de alimentación
- ② Salida trasera o salida de subgraves
- ③ Entrada de la antena
- ④ Fusible (10 A)
- ⑤ Entrada remota conectada

Es posible conectar un adaptador de mando a distancia físicamente conectado (se vende por separado).

### Cable de alimentación

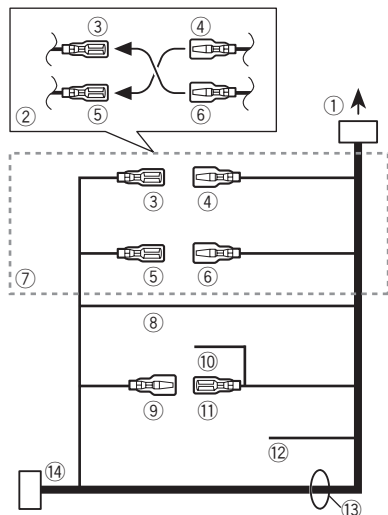

- ① A la toma del cable de alimentación
- ② Según el tipo de vehículo, las funciones de ③ y ⑤ pueden ser diferentes. En este caso, conecte ④ a ⑤ y ⑥ a ③.
- ③ Amarillo  
Reserva (o accesorio)
- ④ Amarillo  
Conectar al terminal de alimentación constante de 12 V.
- ⑤ Rojo  
Accesorio (o reserva)
- ⑥ Rojo  
Conectar al terminal controlado por la llave de encendido (12 V CC).
- ⑦ Conecte entre sí los cables del mismo color.
- ⑧ Negro (Toma de tierra del chasis)
- ⑨ Azul/blanco  
La posición de las patillas del conector ISO será diferente según el tipo de vehículo. Conecte ⑨ y ⑪ cuando la patilla 5 sea del tipo

control de antena. En otro tipo de vehículo, no se deben conectar nunca ⑨ y ⑪.

- ⑩ Azul/blanco  
Conectar al terminal de control del sistema del amplificador de potencia (máx. 300 mA 12 V CC).
- ⑪ Azul/blanco  
Conectar al terminal de control del relé de la antena automática (máx. 300 mA 12 V CC).
- ⑫ Amarillo/negro  
Si utiliza un equipo con función de silenciamiento, conecte este cable con el cable de silenciamiento de audio de ese equipo. En caso contrario, mantenga el cable de silenciamiento de audio sin ninguna conexión.
- ⑬ Cables de altavoces  
Blanco: delantero izquierdo ⊕  
Blanco/negro: delantero izquierdo ⊖  
Gris: delantero derecho ⊕  
Gris/negro: delantero derecho ⊖  
Verde: trasero izquierdo ⊕ o altavoz de subgraves ⊕  
Verde/negro: trasero izquierdo ⊖ o altavoz de subgraves ⊖  
Violeta: trasero derecho ⊕ o altavoz de subgraves ⊕  
Violeta/negro: trasero derecho ⊖ o altavoz de subgraves ⊖
- ⑭ Conector ISO  
En algunos vehículos, el conector ISO puede estar dividido en dos. En este caso, asegúrese de conectar los dos conectores.

### Notas

- Cambie la configuración inicial de esta unidad. Consulte **SW CONTROL** (*ajuste de la salida posterior y del altavoz de subgraves*) en la página 94. La salida de graves de esta unidad es monoaural.
- Al usar un altavoz de subgraves de 70 W (2 Ω), conecte el mismo a los cables violeta y violeta/negro de esta unidad. No conecte nada al cable verde ni al verde/negro.

### Amplificador de potencia (se vende por separado)

Realice estas conexiones cuando utilice el amplificador opcional.

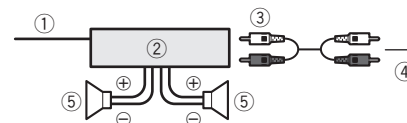

- ① Control remoto del sistema  
Conexión a cable azul/blanco.
- ② Amplificador de potencia (se vende por separado)
- ③ Conectar con cable RCA (se vende por separado)
- ④ A la salida trasera o salida de subgraves
- ⑤ Altavoz trasero o altavoz de subgraves

### Instalación

#### Importante

- Compruebe todas las conexiones y sistemas antes de la instalación final.
- No utilice piezas no autorizadas, ya que pueden causar fallos de funcionamiento.
- Consulte a su distribuidor si para la instalación es necesario taladrar orificios o hacer otras modificaciones al vehículo.
- No instale esta unidad en un lugar donde:
  - pueda interferir con el manejo del vehículo.
  - pueda lesionar a un pasajero como consecuencia de un frenazo brusco.
- El láser semiconductor se dañará si se sobrecalienta. Instale esta unidad alejada de zonas que alcancen altas temperaturas, como cerca de la salida del calefactor.
- Se logra un rendimiento óptimo si la unidad se instala en un ángulo inferior a 60°.



### Montaje delantero/posterior DIN

Esta unidad puede instalarse correctamente tanto si se realiza una instalación frontal o trasera.

En la instalación, emplee piezas disponibles en el mercado.

### Montaje delantero DIN

#### 1 Inserte el manguito de montaje en el salpicadero.

Si realiza la instalación en un espacio poco profundo, utilice el manguito de montaje suministrado. Si hay suficiente espacio, utilice el manguito de montaje que venía con el vehículo.

#### 2 Fije el manguito de montaje utilizando un destornillador para doblar las pestañas metálicas (90°) y colocarlas en su lugar.

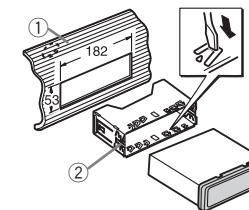

- ① Salpicadero
- ② Manguito de montaje

#### 3 Instale la unidad según la ilustración.

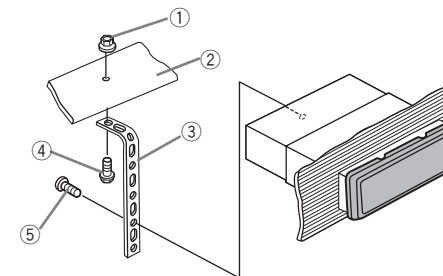

- ① Tuerca
- ② Muro cortafuego o soporte de metal
- ③ Correa metálica

- ④ Tornillo
- ⑤ Tornillo (M4 × 8)

■ Asegúrese de que la unidad esté firmemente instalada en su lugar. Una instalación inestable puede causar saltos en el audio o un mal funcionamiento de la unidad.

### Montaje trasero DIN

1 Determine la posición correcta, de modo que los orificios del soporte y del lateral de la unidad coincidan.

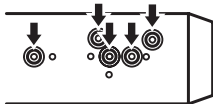

2 Apriete los dos tornillos en cada lado.

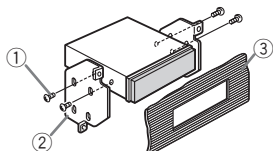

- ① Tornillo con rosca cortante (5 mm × 8 mm)
- ② Carcasa
- ③ Salpicadero o consola

### Retirada de la unidad

1 Retire el anillo de guarnición.

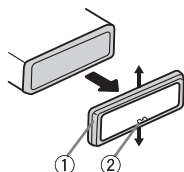

- ① Anillo de guarnición
- ② Pestaña con muesca
- Libere el panel delantero para acceder más fácilmente al anillo de guarnición.
- Al volver a colocar el anillo de guarnición, oriente hacia abajo la pestaña con muesca.

2 Inserte en ambos lados de la unidad las llaves de extracción provistas hasta que se escuche un ligero chasquido.

3 Extraiga la unidad del salpicadero.

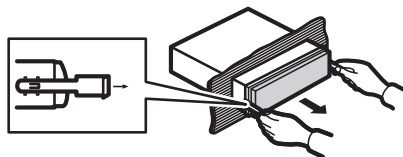

### Retirada y colocación del panel delantero

Puede extraer el panel delantero para proteger la unidad contra robo.

Pulse el botón de soltar, empuje el panel delantero hacia arriba y tire de él hacia sí. Para obtener más información, consulte *Extracción del panel delantero para proteger la unidad contra robo* y *Colocación del panel delantero* en la página 85. ■

### Solución de problemas

Síntoma	Causa	Resolución
La pantalla vuelve automáticamente a la visualización normal.	No ha realizado ninguna operación en aproximadamente 30 segundos.	Realice la operación de nuevo.
La gama de repetición de reproducción cambia de manera inesperada.	Dependiendo de la gama de repetición de reproducción, la gama seleccionada puede cambiar cuando seleccione otra carpeta o pista o cuando utilice el avance rápido/retroceso.	Seleccione de nuevo la gama de repetición de reproducción.
No se reproduce una subcarpeta.	No se pueden reproducir las subcarpetas cuando se selecciona <b>FOLDER</b> (repetición de carpeta).	Seleccione otra gama de repetición de reproducción.
<b>NO XXXX</b> aparece cuando se cambia un display ( <b>NO TITLE</b> , por ejemplo).	No hay información de texto incorporada.	Cambie la pantalla o reproduzca otra pista/archivo.
La pantalla se ilumina cuando la unidad está apagada.	Activado el modo de demostración.	<ul style="list-style-type: none"> <li>• Pulse  para cancelar el modo de demostración.</li> <li>• Desactive el ajuste de la visualización de la demostración.</li> </ul>
La unidad no funciona correctamente. Hay una interferencia.	Está usando un dispositivo, como un teléfono móvil, que transmite ondas eléctricas cerca de la unidad.	Aleje de la unidad los dispositivos eléctricos que pueden estar causando interferencias.

cano, asegúrese de anotar el mensaje de error.

### Reproductor de CD incorporado

Mensaje	Causa	Resolución
<b>ERROR-11, 12, 17, 30</b>	El disco está sucio. El disco está rayado.	Limpie el disco. Reemplace el disco.
<b>ERROR-10, 11, 12, 15, 17, 30, A0</b>	Se ha producido un error eléctrico o mecánico.	Cambie la llave de encendido del automóvil a la posición de desactivación y luego pase de nuevo a activación, o cambie a una fuente diferente, y después vuelva a activar el reproductor de CD.
<b>ERROR-15</b>	El disco insertado aparece en blanco	Reemplace el disco.
<b>ERROR-23</b>	Formato de CD no compatible	Reemplace el disco.
<b>FRMT READ</b>	A veces se produce un retraso entre el comienzo de la reproducción y la emisión del sonido.	Espere hasta que el mensaje desaparezca y oiga sonido.
<b>NO AUDIO</b>	El disco insertado no contiene archivos reproducibles.	Reemplace el disco.
<b>SKIPPED</b>	El disco insertado contiene archivos WMA protegidos con DRM.	Reemplace el disco.
<b>PROTECT</b>	Todos los archivos del disco insertado tienen DRM integrado.	Reemplace el disco.

### Mensajes de error

Cuando contacte con su concesionario o con el Servicio Técnico Oficial de Pioneer más cer-

## Información adicional

### Dispositivo de almacenamiento USB o iPod

Mensaje	Causa	Resolución
<b>NO DEVICE</b>	Si "plug and play" está desactivado, no hay conectado ningún dispositivo USB ni ningún iPod.	<ul style="list-style-type: none"> <li>• Active "plug and play".</li> <li>• Conecte un dispositivo de almacenamiento USB o un iPod compatible.</li> </ul>
<b>FRMT READ</b>	A veces se produce un retraso entre el comienzo de la reproducción y la emisión del sonido.	Espere hasta que el mensaje desaparezca y oiga sonido.
<b>NO AUDIO</b>	No hay canciones.	Transfiera los archivos de audio al dispositivo de almacenamiento USB y conéctelo.
	El dispositivo de almacenamiento USB conectado tiene la seguridad activada	Para desactivar la seguridad, siga las instrucciones del dispositivo de almacenamiento USB.
<b>SKIPPED</b>	El dispositivo de almacenamiento USB conectado contiene archivos WMA integrados con Windows Media™ DRM 9/10	Reproduzca un archivo de audio que no esté integrado con Windows Media DRM 9/10.
<b>PROTECT</b>	Todos los archivos del dispositivo de almacenamiento USB están integrados con Windows Media DRM 9/10	Transfiera archivos de audio no integrados con Windows Media DRM 9/10 al dispositivo de almacenamiento USB y conéctelo.
<b>N/A USB</b>	El dispositivo de almacenamiento USB conectado no es compatible con esta unidad.	<ul style="list-style-type: none"> <li>• Conecte un dispositivo que cumpla con la clase de almacenamiento masivo USB.</li> <li>• Desconecte su dispositivo y sustitúyalo por un dispositivo de almacenamiento USB compatible.</li> </ul>

Mensaje	Causa	Resolución
<b>CHECK USB</b>	El conector USB o el cable USB está cortocircuitado.	Compruebe que el conector USB o el cable USB no esté enganchado en algo ni dañado.
	El dispositivo de almacenamiento USB conectado consume más de 500 mA (corriente máxima permitida).	Desconecte el dispositivo de almacenamiento USB y no lo utilice. Coloque la llave de encendido del automóvil en posición OFF, luego en ACC u ON y, a continuación, conecte únicamente dispositivos de almacenamiento USB compatibles.
	El iPod funciona correctamente pero no se carga	Asegúrese de que el cable de conexión del iPod no esté cortocircuitado (p. ej., atrapado entre objetos metálicos). Una vez confirmado, cambie la llave de encendido del automóvil a la posición de desactivación y luego pase de nuevo a activación; o bien desconecte una vez el iPod y conéctelo de nuevo.

## Información adicional

Mensaje	Causa	Resolución
<b>ERROR-19</b>	Error de comunicación.	<ul style="list-style-type: none"> <li>• Realice una de las siguientes operaciones:                             <ul style="list-style-type: none"> <li>–Cambie la llave de encendido del automóvil a la posición de desactivación y luego pase de nuevo a activación.</li> <li>–Desconecte el dispositivo de almacenamiento USB.</li> <li>–Cambie a una fuente diferente.</li> </ul> </li> <li>Después vuelva a la fuente USB.</li> <li>• Desconecte el cable del iPod. Una vez que aparezca el menú principal del iPod, vuelva a conectar el iPod y reinicielo.</li> </ul>
	Fallo del iPod	Desconecte el cable del iPod. Una vez que aparezca el menú principal del iPod, vuelva a conectar el iPod y reinicielo.
<b>ERROR-23</b>	El dispositivo de almacenamiento USB no está formateado con FAT12, FAT16 o FAT32	El dispositivo de almacenamiento USB debe formatearse con FAT12, FAT16 o FAT32.
<b>ERROR-16</b>	Las versiones del firmware del iPod son antiguas.	Actualice la versión del iPod.
	Fallo del iPod	Desconecte el cable del iPod. Una vez que aparezca el menú principal del iPod, vuelva a conectar el iPod y reinicielo.
<b>STOP</b>	No hay canciones en la lista actual.	Seleccione una lista que contenga canciones.
<b>NOT FOUND</b>	No hay canciones relacionadas	Transfiera canciones al iPod.

## Pautas para el manejo

### Discos y reproductor

Use únicamente discos que tengan uno de los siguientes dos logos.



Utilice discos de 12 cm. No utilice discos de 8 cm o un adaptador de discos de 8 cm.

Utilice sólo discos convencionales y completamente circulares. No use discos con formas irregulares.



No inserte ningún otro elemento que no sea un CD en la ranura de inserción de CD.

No use discos con roturas, picaduras, deformados o dañados de otro modo, ya que pueden causar daños al reproductor.

No es posible reproducir discos CD-R/CD-RW no finalizados.

No toque la superficie grabada de los discos.

Cuando no utilice los discos, guárdelos en sus cajas.

No fije etiquetas, no escriba ni aplique sustancias químicas en la superficie de los discos.

Para limpiar un CD, pásele un paño suave desde el centro hacia afuera.

La condensación puede afectar temporalmente al rendimiento del reproductor. Deje que se adapte a la temperatura más cálida durante aproximadamente una hora. Además, si los discos tienen humedad, séquelos con un paño suave.

Quizá no pueda reproducir algunos discos debido a sus características, formato, aplicación grabada, entorno de reproducción, condiciones de almacenamiento u otras causas.

Las vibraciones en las carreteras pueden interrumpir la reproducción de un disco.

## Información adicional

### Dispositivo de almacenamiento USB

No se admiten las conexiones a través de un concentrador USB.

No conecte ningún otro objeto que no sea un dispositivo de almacenamiento USB.

Cuando conduzca, fije el dispositivo de almacenamiento USB firmemente. No deje caer el dispositivo de almacenamiento USB al suelo, ya que puede quedar atascado debajo del freno o del acelerador.

Se pueden producir los siguientes problemas según el dispositivo de almacenamiento USB que se utilice.

- Las operaciones pueden variar.
- Es posible que no se reconozca el dispositivo de almacenamiento.
- Puede que los archivos no se reproduzcan correctamente.
- El dispositivo puede generar ruido en la radio.

### iPod

No deje el iPod en lugares expuestos a una temperatura elevada.

Para asegurar un funcionamiento correcto, conecte el cable conector del Dock del iPod directamente a esta unidad.

Cuando conduzca, fije el iPod firmemente. No deje caer el iPod al suelo, ya que puede quedar atascado debajo del freno o del acelerador.

Acerca de los ajustes del iPod

- Cuando el iPod está conectado, esta unidad desactiva el ajuste EQ (ecualizador) del iPod para mejorar la acústica. Al desconectar el iPod, el EQ retoma su valor original.
- No puede desactivar la Repetición del iPod cuando utiliza esta unidad. La Repetición se cambiará automáticamente a Todo cuando el iPod esté conectado a esta unidad.

La unidad no mostrará el texto incompatible guardado en el iPod.

### Discos dobles

Los discos dobles son discos de dos caras que incluyen un CD grabable de audio en una cara y un DVD grabable de vídeo en la otra cara. Debido a que la cara del CD de los discos dobles no es físicamente compatible con el estándar general de CD, es posible que no se pueda reproducir la cara del CD en esta unidad.

La carga y expulsión frecuente de un disco doble puede producir rayaduras en el disco. Las rayaduras graves pueden producir problemas de reproducción en esta unidad. En algunos casos, un disco doble puede atascarse en la ranura de carga del disco y no se expulsará. Para evitarlo, recomendamos que no utilice un disco doble en esta unidad.

Consulte la información del fabricante del disco para obtener más información sobre los discos dobles.



## Compatibilidad con audio comprimido (disco, USB)

### WMA

Extensión de archivo: .wma

Velocidad de grabación: 48 kbps a 320 kbps (CBR), 48 kbps a 384 kbps (VBR)

Frecuencia de muestreo: 32 kHz, 44,1 kHz, 48 kHz

Windows Media Audio Professional, Lossless, Voice/DRM Stream/Stream con vídeo: no compatible

### MP3

Extensión de archivo: .mp3

Velocidad de grabación: 8 kbps a 320 kbps (CBR), VBR

Frecuencia de muestreo: 8 kHz a 48 kHz (32 kHz, 44,1 kHz, 48 kHz para énfasis)

Versiones de etiqueta ID3 compatibles: 1.0, 1.1, 2.2, 2.3, 2.4 (la etiqueta ID3 Versión 2.x tiene prioridad sobre la Versión 1.x).

Lista de reproducción M3u: no compatible

MP3i (MP3 interactivo), mp3 PRO: no compatible

### WAV

Extensión de archivo: .wav

Bits de cuantificación: 8 y 16 (LPCM), 4 (MS ADPCM)

Frecuencia de muestreo: 16 kHz a 48 kHz (LPCM), 22,05 kHz y 44,1 kHz (MS ADPCM)

## Información adicional

### Información complementaria

Sólo se pueden visualizar los primeros 32 caracteres como nombre de archivo (incluida la extensión) o nombre de carpeta.

Los textos en ruso que se visualizarán en esta unidad se deben codificar con los siguientes conjuntos de caracteres:

- Unicode (UTF-8, UTF-16)
- Conjuntos de caracteres distintos de Unicode que se usan en el entorno Windows y que están ajustados en ruso en la configuración de idiomas múltiples

Esta unidad puede no funcionar correctamente, dependiendo de la aplicación utilizada para codificar archivos WMA.

Puede producirse una pequeña demora cuando se inicie la reproducción de archivos de audio que contienen datos de imágenes o archivos de audio almacenados en un dispositivo USB con numerosas jerarquías de carpetas.

### Disco

Jerarquía de carpetas reproducibles: hasta ocho niveles (una jerarquía práctica de carpetas tiene menos de dos niveles).

Carpetas reproducibles: hasta 99

Archivos reproducibles: hasta 999

Sistema de archivos: ISO 9660 Nivel 1 y 2, Romeo, Joliet

Reproducción multisesión: compatible

Transferencia de datos en formato Packet Write: no compatible

Independientemente de la longitud de la sección en blanco que haya entre las canciones de la grabación original, los discos de audio comprimidos se reproducirán con una breve pausa entre cada canción.

### Dispositivo de almacenamiento USB

Jerarquía de carpetas reproducibles: hasta ocho niveles (una jerarquía práctica de carpetas tiene menos de dos niveles).

Carpetas reproducibles: hasta 500

Archivos reproducibles: hasta 15 000

Reproducción de archivos protegidos por derechos de autor: no compatible

Dispositivo de almacenamiento USB particionado: sólo se puede reproducir la primera partición.

Puede producirse cierto retraso cuando se inicie la reproducción de archivos de audio en un dispositivo de almacenamiento USB con numerosas jerarquías de carpetas.

### PRECAUCIÓN

No deje discos ni dispositivos de almacenamiento USB en lugares expuestos a altas temperaturas.

## Compatibilidad con iPod

Esta unidad sólo es compatible con los siguientes modelos de iPod. Las versiones compatibles del software iPod se muestran abajo. Es posible que las versiones más antiguas no sean compatibles.

- iPod nano de 5ª generación (versión del software 1.0.1)
- iPod nano 4ª generación (versión del software 1.0.4)
- iPod nano 3ª generación (versión del software 1.1.3)
- iPod nano 2ª generación (versión del software 1.1.3)
- iPod nano 1ª generación (versión del software 1.3.1)
- iPod touch 3ª generación (versión del software 3.1.2)
- iPod touch 2ª generación (versión del software 3.1.2)
- iPod touch 1ª generación (versión del software 3.1.2)
- iPod classic 160 GB (versión del software 2.0.3)
- iPod classic de 120 GB (versión del software 2.0.1)
- iPod classic (versión del software 1.1.2)
- iPod 5ª generación (versión del software 1.3)
- iPhone 3GS (versión del software 3.1.2)
- iPhone 3G (versión del software 3.1.2)
- iPhone (versión del software 3.1.2)

Según la generación o versión del iPod, es posible que algunas funciones no estén disponibles.

Las funciones pueden variar según la versión de software del iPod.

Al utilizar un iPod se requiere un conector del Dock del iPod para el cable USB.

## Información adicional

El cable de la interfaz CD-IU50 de Pioneer también está disponible. Para obtener información, consulte con su proveedor.

Si desea más información sobre la compatibilidad de archivos y formatos, consulte los manuales del iPod.

Audiolibro, podcast: compatible

### PRECAUCIÓN

Pioneer no asume ninguna responsabilidad por la pérdida de datos en el iPod, incluso si la pérdida ocurre durante el uso de esta unidad. 

## Secuencia de archivos de audio

El usuario no puede asignar números de carpeta ni especificar secuencias de reproducción con esta unidad.

### Ejemplo de una jerarquía

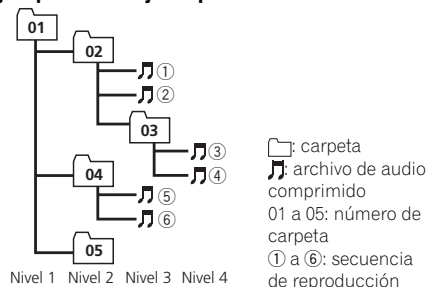

### Disco

La secuencia de selección de carpetas u otras operaciones pueden diferir, dependiendo del software de codificación o escritura.

### Dispositivo de almacenamiento USB

La secuencia de reproducción es la misma que la secuencia grabada en el dispositivo de almacenamiento USB.

Para especificar la secuencia de reproducción, se recomienda el siguiente método.

- 1 Cree el nombre del archivo incluyendo números que especifiquen la secuencia de reproducción (p. ej., 001xxx.mp3 y 099yyy.mp3).

- 2 Coloque esos archivos en una carpeta.

- 3 Guarde la carpeta que contiene los archivos en el dispositivo de almacenamiento USB.

Sin embargo, dependiendo del entorno del sistema, tal vez no pueda especificar la secuencia de reproducción.

Para reproductores de audio portátiles USB, la secuencia es diferente y depende del reproductor. 

## Tabla de caracteres rusos

D: C	D: C	D: C	D: C	D: C
А: E	Б: Б	В: В	Г: Г	Д: Д
Е: E	Ж: Ж	З: З	И: И	К: К
Л: Л	М: М	Н: Н	О: О	П: П
Р: Р	С: С	Т: Т	У: У	Ф: Ф
Х: Х	Ц: Ц	Ч: Ч	Ш: Ш	Щ: Щ
Ъ: Ъ	Ы: Ы	Э: Э	Ю: Ю	Я: Я

D: Visualización C: Carácter

## Copyright y marca registrada

### iTunes

Apple e iTunes son marcas comerciales de Apple Inc., registradas en los EE. UU. y otros países.

## Información adicional

### MP3

La venta de este producto sólo otorga una licencia para su uso privado, no comercial. No otorga ninguna licencia ni concede ningún derecho a utilizar este producto en transmisiones comerciales (es decir, lucrativas) en tiempo real (terrestres, vía satélite, por cable y/o por cualquier otro medio), transmisiones/streaming por Internet, intranets y/u otras redes o en otros sistemas de distribución de contenido electrónico, como por ejemplo, aplicaciones de pago por escucha (pay-audio) o audio bajo demanda (audio-on-demand). Se necesita una licencia independiente para su uso comercial. Para obtener más información, visite <http://www.mp3licensing.com>.

### WMA

Windows Media y el logotipo de Windows son marcas comerciales o marcas registradas de Microsoft Corporation en Estados Unidos y/o en otros países.

Este producto incluye tecnología propiedad de Microsoft Corporation, y no se puede usar ni distribuir sin una licencia de Microsoft Licensing, Inc.

### iPod y iPhone

iPhone, iPod, iPod classic, iPod nano y iPod son marcas comerciales de Apple Inc., registradas en los EE.UU. y en otros países. "Made for iPod" y "Made for iPhone" significan que un accesorio electrónico ha sido diseñado para ser conectado específicamente a un iPod o a un iPhone, respectivamente, y ha sido homologado por quien lo desarrolló para cumplir con las normas de funcionamiento de Apple. Apple no es responsable del funcionamiento de este aparato ni de que cumpla con las normas de seguridad y reguladoras. 

## Especificaciones

### Generales

Fuente de alimentación	..... 14,4 V CC (10,8 V a 15,1 V permisible)
Sistema de derivación a tierra	..... Tipo negativo
Consumo máximo de corriente	..... 10,0 A
Dimensiones (An × Al × Pr):	DIN
Bastidor	..... 178 mm × 50 mm × 165 mm
Cara anterior	..... 188 mm × 58 mm × 17 mm
D	
Bastidor	..... 178 mm × 50 mm × 165 mm
Cara anterior	..... 170 mm × 46 mm × 17 mm
Peso	..... 1,2 kg

### Audio

Potencia de salida máxima	..... 50 W × 4
Potencia de salida continua	..... 22 W × 4 (50 a 15 000 Hz, 5 % THD, 4 Ω de carga, ambos canales activados)
Impedancia de carga	..... 4 Ω (4 Ω a 8 Ω permisible)
Nivel de salida máxima del preamplificador (Pre-out)	..... 2,0 V

### Controles de tono:

Graves	
Frecuencia	..... 100 Hz
Ganancia	..... ±12 dB
Medios	
Frecuencia	..... 1 kHz
Ganancia	..... ±12 dB
Agudos	
Frecuencia	..... 10 kHz
Ganancia	..... ±12 dB

### Altavoz de subgraves (mono):

Frecuencia	..... 50/63/80/100/125 Hz
Pendiente	..... -18 dB/oct
Ganancia	..... +6 dB a -24 dB
Fase	..... Normal/Inversa

### Reproductor de CD

Sistema	..... Sistema de audio de discos compactos
Discos utilizables	..... Disco compacto
Relación de señal a ruido	..... 94 dB (1 kHz) (red IEC-A)
Número de canales	..... 2 (estéreo)

## Información adicional

Formato de decodificación WMA

..... Ver. 7, 7.1, 8, 9, 10, 11, 12  
(audio 2 canales)  
(Windows Media Player)

Formato de decodificación MP3

..... MPEG-1 & 2 Audio Layer 3

Formato de señal WAV ..... PCM lineal & MS ADPCM  
(No comprimido)

### USB

Especificación de la norma USB

..... USB 2.0 velocidad máxima

Corriente máxima suministrada

..... 500 mA

Clase USB ..... MCS (Clase de almacenamiento masivo)

Sistema de archivos ..... FAT12, FAT16, FAT32

Formato de decodificación WMA

..... Ver. 7, 7.1, 8, 9, 10, 11, 12  
(audio 2 canales)  
(Windows Media Player)

Formato de decodificación MP3

..... MPEG-1 & 2 Audio Layer 3

Formato de señal WAV ..... PCM lineal & MS ADPCM  
(No comprimido)

### Sintonizador de FM

Gama de frecuencias ..... 87,5 MHz a 108,0 MHz

Sensibilidad utilizable ..... 9 dBf (0,8  $\mu$ V/75  $\Omega$  mono,  
señal/ruido: 30 dB)

Relación de señal a ruido .... 72 dB (red IEC-A)

### Sintonizador de MW

Gama de frecuencias ..... 531 kHz a 1 602 kHz

Sensibilidad utilizable ..... 25  $\mu$ V (señal/ruido: 20 dB)

Relación de señal a ruido .... 62 dB (red IEC-A)

### Sintonizador de LW

Gama de frecuencias ..... 153 kHz a 281 kHz

Sensibilidad utilizable ..... 28  $\mu$ V (señal/ruido: 20 dB)

Relación de señal a ruido .... 62 dB (red IEC-A)

### Nota

Las especificaciones y el diseño están sujetos a modificaciones sin previo aviso.

## Bevor Sie beginnen

### Vielen Dank, dass Sie sich für dieses PIONEER-Produkt entschieden haben.

Bitte lesen Sie diese Anleitung vor der Verwendung dieses Produkts zur Gewährleistung seiner ordnungsgemäßen Verwendung durch. Lesen und befolgen Sie dabei insbesondere die Hinweise **WARNUNG** und **VORSICHT**. Bewahren Sie die Anleitung zur zukünftigen Bezugnahme sicher und griffbereit auf. 



Mischen Sie dieses Produkt, wenn Sie es entsorgen wollen, nicht mit gewöhnlichen Haushaltsabfällen. Es gibt ein getrenntes Sammelsystem für gebrauchte elektronische Produkte, über das die richtige Behandlung, Rückgewinnung und Wiederverwertung gemäß der bestehenden Gesetzgebung gewährleistet wird.

Privathaushalte in den Mitgliedstaaten der EU, in der Schweiz und in Norwegen können ihre gebrauchten elektronischen Produkte kostenfrei bei speziell dafür eingerichteten Sammelstellen abgeben oder zu einem Fachhändler zurückbringen (sofern sie ein vergleichbares neues Produkt kaufen).

In den Ländern, die hier nicht aufgeführt sind, wenden Sie sich hinsichtlich der zu beachtenden Entsorgungsweise bitte an die zuständige Gemeindeverwaltung.

Auf diese Weise stellen Sie sicher, dass das zu entsorgende Produkt der erforderlichen Verarbeitung, Rückgewinnung und Wiederverwertung zugeführt wird, und verhindern damit potenziell negative Auswirkungen auf die Umwelt sowie Gesundheitsschäden. 

### Im Störfall

Sollte dieses Gerät nicht ordnungsgemäß funktionieren, dann wenden Sie sich an Ihren Händler oder an die nächstgelegene PIONEER-Kundendienststelle. 

### Zu diesem Gerät

Die Tuner-Frequenzen dieses Geräts sind für Westeuropa, Asien, den Mittleren Osten, Afrika und Ozeanien bestimmt. Der Gebrauch in anderen Gebieten kann zu mangelhaftem Empfang führen. Die RDS-Funktion (Radio-Datensystem) ist nur in Gebieten mit UKW-Sendern verfügbar, die RDS-Signale ausstrahlen.

#### Wichtig

Bitte tragen Sie die folgenden Informationen in das dafür vorgesehene Formular auf der Rückseite der Anleitung ein:

- 14-stellige Seriennummer (an der Unterseite des Geräts angegeben)
- Kaufdatum (Datum der Quittung)
- Stempel des Händlers

Diese Informationen dienen als Eigentumsnachweis. Im Fall eines Diebstahls teilen Sie der Polizei die 14-stellige Seriennummer und das Kaufdatum des Geräts mit.

Bewahren Sie die Bedienungsanleitung an einem sicheren Ort auf.

## Bevor Sie beginnen

### VORSICHT

Dieses Produkt ist ein Laserprodukt entsprechend dem Lasersicherheitsstandard Klasse 1 IEC 60825-1:2007 und verfügt über ein Lasermodul der Klasse 1M. Um eine fortwährende Sicherheit zu gewährleisten, dürfen keinerlei Abdeckungen entfernt und sich Zugang zum Inneren des Produkts verschafft werden. Beauftragen Sie bei allen Wartungsarbeiten qualifiziertes Personal.

**LASER KLASSE 1**

**VORSICHT—WENN GEÖFFNET, HANDELT ES SICH UM UNSICHTBARE LASERSTRAHLUNG DER KLASSE 1M. SCHAUEN SIE NICHT MIT OPTISCHEN GERÄTEN HINEIN.**

### ! VORSICHT

- Dieses Gerät darf nicht mit Flüssigkeiten in Kontakt kommen. Dies könnte einen Stromschlag verursachen. Darüber hinaus kann der Kontakt mit Flüssigkeit eine Beschädigung des Geräts, Rauchentwicklung und Überhitzung nach sich ziehen.
- Wählen Sie stets eine Lautstärke, bei der Sie Umgebungsgeräusche noch deutlich wahrnehmen können.
- Setzen Sie dieses Gerät keiner Feuchtigkeit aus.
- Beim Abtrennen oder Entladen der Batterie werden sämtliche vorprogrammierten Speicher gelöscht.

### Hinweise

- Funktionseinstellungen werden selbst dann abgeschlossen, wenn das Menü vor dem Bestätigen geschlossen wird.
- In dieser Anleitung werden iPod und iPhone unter dem Begriff „iPod“ zusammengefasst. 

### Demo-Modus

#### Wichtig

- Wird das rote Kabel (ACC) dieses Geräts nicht an eine Klemme angeschlossen, die mit dem Ein-/Ausschaltbetrieb der Zündung gekoppelt ist, kann es zu einer Entleerung der Batterie kommen.
- Bitte beachten Sie, dass es zu einer Entleerung der Fahrzeugbatterie kommen kann, wenn der Funktions-Demo-Modus nach dem Abstellen des Motors weiterläuft.

Der Demo-Modus wird automatisch gestartet, wenn das Gerät ausgeschaltet ist und die Zündung in die Position ACC oder ON gestellt wird. Der Demo-Modus wird durch das Ausschalten des Geräts nicht beendet. Zum Beenden des Demo-Modus rufen Sie die Funktion im Grundeinstellungsmenü auf. Wird der Demo-Modus ausgeführt, während sich die Zündung in der Position ACC befindet, kann es zu einer Entleerung der Batterie kommen. 



## Hauptgerät

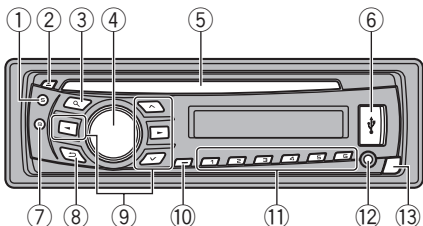

Teil	Teil
① <b>S (SRC/OFF)</b>	⑧  (Zurück/Display/Scrollen)
②  (Auswurf)	⑨  ▲/▼/◀/▶
③  (Liste)	⑩ <b>TA/NEWS</b>
④ <b>MULTI-CONTROL (M.C.)</b>	⑪ <b>1 bis 6</b>
⑤ Disc-Ladeschacht	⑫ AUX-Eingang (3,5-mm-Stereoanschluss)
⑥ USB-Anschluss	⑬ Taste zum Entriegeln der Frontplatte
⑦ <b>B (BAND/ESC)</b>	

### ! VORSICHT

- Schließen Sie den USB-Audio-Player bzw. das USB-Speichermedium über ein optionales USB-Kabel (CD-U50E) von Pioneer an, da durch einen Direktanschluss das Speichermedium aus dem Gerät ragen würde und eine Gefahr darstellen könnte.
- Verwenden Sie ausschließlich autorisierte Produkte.

## Display-Anzeige

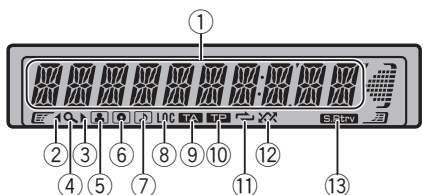

Anzeige	Status
① Hauptanzeigebereich	<ul style="list-style-type: none"> <li>Tuner: Frequenzband und Frequenz</li> <li>RDS: Programm-Service-Name, PTY-Information und andere Textinformationen</li> <li>Eingebauter CD-Player, USB-Speichermedium und iPod: verstrichene Wiedergabezeit und Textinformationen</li> </ul>
②	Es ist eine übergeordnete Ordner- oder Menüebene vorhanden.
③	Es ist eine untergeordnete Ordner- oder Menüebene vorhanden. Diese Anzeige blinkt, wenn ein Musiktitel/Album vom iPod aus ausgewählt wird, der/das einen Bezug zum momentan wiedergegebenen Titel aufweist.
④  (Liste)	Die Listenfunktion wird verwendet.
⑤  (Künstler)	Der Name des Disc-Interpreten (Titel-Künstlers) wird angezeigt. Die Detailsuche nach einem Künstler wird mit der iPod-Suchfunktion durchgeführt.
⑥  (Disc)	Der Name der Disc (des Albums) wird angezeigt. Die Detailsuche nach einem Albumtitel wird mit der iPod-Suchfunktion durchgeführt.
⑦  (Musiktitel)	Der Musiktitel wird angezeigt. Mithilfe der Listenfunktion wurde eine abspielbare Audiodatei ausgewählt. Die Detailsuche nach einem Musiktitel wird mit der iPod-Suchfunktion durchgeführt.
⑧ <b>LOC</b>	Die Lokal-Suchlaufabstimmung ist eingeschaltet.
⑨ <b>TA</b> (Verkehrsdurchsagen)	Die Verkehrsdurchsage ist aktiviert.
⑩ <b>TP</b> (Verkehrsfunk)	Es ist ein Sender, der Verkehrsfunk anbietet, abgestimmt.
⑪  (Wiederholwiedergabe)	Die Titel- oder Ordner-Wiederholwiedergabe ist eingeschaltet.

Anzeige	Status
⑫  (Zufall/Shuffle)	Die zufallsgesteuerte Wiedergabe ist eingeschaltet. Die zufällige Wiedergabe oder zufällige Wiedergabe aller Titel ist eingeschaltet, wenn der iPod als Programmquelle gewählt wird.
⑬  (Sound Retriever)	Die akustische Aufbereitung komprimierter Medien ist eingeschaltet.

## Grundlegende Bedienvorgänge

### 🔑 Wichtig

- Gehen Sie beim Abnehmen bzw. Anbringen der Frontplatte sorgfältig vor.
- Vermeiden Sie, die Frontplatte übermäßigen Stößen auszusetzen.
- Setzen Sie die Frontplatte weder direkter Sonnenbestrahlung noch hohen Temperaturen aus.
- Entfernen Sie alle etwaigen angeschlossenen Kabel und Geräte, bevor Sie die Frontplatte abnehmen, um eine Beschädigung des Geräts oder des Fahrzeuginneren zu vermeiden.

- Entfernen der Frontplatte zum Schutz vor Diebstahl
- Drücken Sie die Taste zum Entriegeln der Frontplatte.
  - Drücken Sie die Frontplatte nach oben und ziehen Sie sie in Ihre Richtung.

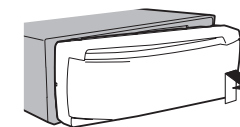

- Bewahren Sie die abgenommene Frontplatte stets in einer Schutzhülle wie zum Beispiel einem Etui auf.

### Wiederanbringen der Frontplatte

- Schieben Sie die Frontplatte nach links. Achten Sie darauf, die Zapfen links am Hauptgerät in die Ausparungen an der Frontplatte einzuführen.

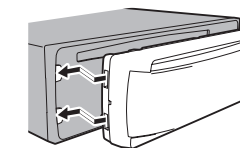

- Drücken Sie dann gegen die rechte Seite der Frontplatte, bis sie sicher einrastet. Sollten Sie die Frontplatte nicht erfolgreich am Hauptgerät anbringen können, stellen Sie sicher, dass sie korrekt vor dem Gerät positioniert ist. Wenden Sie keine Gewalt beim Anbringen der Frontplatte an, da diese oder das Hauptgerät sonst beschädigt werden könnten.

### Einschalten des Geräts

- Drücken Sie die Taste **S (SRC/OFF)**, um das Gerät einzuschalten.

### Ausschalten des Geräts

- Halten Sie die Taste **S (SRC/OFF)** gedrückt, bis sich das Gerät ausschaltet.

### Wählen einer Programmquelle

- Drücken Sie **S (SRC/OFF)**, um zwischen folgenden Optionen umzuschalten:  
**TUNER** (Tuner)—**CD** (Eingebauter CD-Player)—**USB** (USB)/**iPod** (iPod)—**AUX** (AUX)

### Regeln der Lautstärke

- Drehen Sie **M.C.**, um die Lautstärke einzustellen.

**VORSICHT**



Parken Sie Ihr Fahrzeug aus Sicherheitsgründen zum Abnehmen der Frontplatte.

**Hinweis**

Wenn das blau/weiße Kabel dieses Geräts an die Steuerklemme des Automatikantennenrelais des Kraftfahrzeugs angeschlossen wird, wird die Antenne ausgefahren, sobald das Gerät eingeschaltet wird. Zum Einfahren der Antenne schalten Sie die Programmquelle aus. 

## Identische Menübedienung für Funktionseinstellungen/ Audio-Einstellungen/ Grundeinstellungen/Listen

Zurückschalten zum vorherigen Display  
Zurückschalten zur vorhergehenden Liste (bzw. zum übergeordneten Ordner)

 Drücken Sie .

Zurückschalten zum Hauptmenü  
Zurückschalten zur obersten Liste

 Halten Sie  gedrückt.

Zurückschalten zur normalen Anzeige  
Abbrechen des Grundeinstellungsmenüs

 Drücken Sie **B (BAND/ESC)**.

Zurückschalten auf die normale Anzeige aus der Liste heraus



 Drücken Sie **B (BAND/ESC)**.

**Tuner****Grundlegende Bedienungsvorgänge**









Wahl eines Bands (Wellenbereich)

 Drücken Sie **B (BAND/ESC)**, bis das gewünschte Frequenzband angezeigt wird (**F1, F2, F3** für UKW bzw. **MW/LW**).

Manuelle (schrittweise) Abstimmung

 Drücken Sie  oder .

Suchlauf

 Drücken und halten Sie  oder  gedrückt und lassen Sie die Taste dann wieder los. Durch kurzes Drücken von  oder  kann die Suchlaufabstimmung aufgehoben werden. Durch Drücken und Gedrückthalten von  oder  können Sender übersprungen werden. Die Suchlaufabstimmung beginnt, sobald  bzw.  losgelassen wird.

**Hinweis**



Die AF-Funktion (Alternativfrequenz-Suchlauf) dieses Geräts kann ein- und ausgeschaltet werden. Für den normalen Abstimmbetrieb sollte AF ausgeschaltet sein (siehe Seite 116).

## Speichern und Abrufen von Radiostationen für jedes Band

**Verwendung der Stationstasten**

**1 Zum Speichern eines abgestimmten Senders drücken Sie eine der Stationstasten (1 bis 6) und halten diese gedrückt, bis die Stationsnummer nicht mehr blinkt.**

**2 Drücken Sie eine der Stationstasten (1 bis 6), um den gewünschten Sender auszuwählen.**

▪ Sie können die gespeicherten Radiosender auch durch Drücken von  oder  während der Frequenzanzeige abrufen.

**Umschalten der RDS-Anzeige**

Das Radio-Datensystem (RDS) stellt digitale Informationen bereit, die die Suche nach bestimmten Radiosendern erleichtern.

● Drücken Sie .

Programm-Service-Name—PTY-Information—Frequenz

▪ Die PTY-Information und die Frequenz werden acht Sekunden lang auf dem Display angezeigt.

**PTY-Liste****NEWS/INFO**

**NEWS** (Nachrichten), **AFFAIRS** (Tagesereignisse), **INFO** (Informationen), **SPORT** (Sport), **WEATHER** (Wetter), **FINANCE** (Finanzen)

**POPULAR**

**POP MUS** (Popmusik), **ROCK MUS** (Rockmusik), **EASY MUS** (Leichte Hörmusik), **OTH MUS** (Andere Musik), **JAZZ** (Jazz), **COUNTRY** (Countrymusik), **NAT MUS** (Landesmusik), **OLDIES** (Oldies), **FOLK MUS** (Volksmusik)

**CLASSICS**

**L CLASS** (Leichte klassische Musik), **CLASSIC** (Klassische Musik)

**OTHERS**

**EDUCATE** (Bildung), **DRAMA** (Drama), **CULTURE** (Kultur), **SCIENCE** (Wissenschaft), **VARIED** (Gemischtes), **CHILDREN** (Kinderprogramme), **SOCIAL** (Soziales), **RELIGION** (Religion), **PHONE IN** (Telefongesprächsprogramme), **TOURING** (Reise), **LEISURE** (Freizeit), **DOCUMENT** (Dokumentarsendungen)

## Erweiterte Bedienungsvorgänge mit speziellen Tasten

Empfang von Verkehrsdurchsagen  
Unabhängig von der Programmquelle, die Sie anhören, können Sie mittels der Option TA (Verkehrsdurchsagebereitschaft) automatisch Verkehrsdurchsagen empfangen.

 Stimmen Sie eine TP-Station oder verknüpfte Verkehrsfunk-Programmreihe ab.

 Drücken Sie die Taste **TA/NEWS**, um die Verkehrsdurchsagen ein- oder auszuschalten.

 Mit **M.C.** können Sie die Lautstärke einer Verkehrsdurchsage anpassen. Die neu eingestellte Lautstärke wird gespeichert und für alle nachfolgenden Verkehrsmeldungen abgerufen.

 Drücken Sie während des Empfangs einer Verkehrsmeldung die Taste **TA/NEWS**, um diese abzubrechen.

Der Tuner schaltet auf die ursprüngliche Programmquelle zurück, bleibt jedoch auf Bereitschaft geschaltet, bis **TA/NEWS** erneut gedrückt wird.

Empfang von Nachrichtenunterbrechungen  
Wenn ein Nachrichtenprogramm von einem PTY-Code-Nachrichtensender ausgestrahlt wird, schaltet das Gerät automatisch auf den Nachrichtensender um. Am Ende des Nachrichtenprogramms wird der Empfang des vorherigen Programms fortgesetzt.

 Drücken und halten Sie die Taste **TA/NEWS** gedrückt, um die Nachrichtenunterbrechung zu aktivieren bzw. deaktivieren.

Der Empfang eines Nachrichtenprogramms kann durch Drücken von **TA/NEWS** abgestellt werden.

**Funktionseinstellungen**

**1 Drücken Sie M.C., um das Hauptmenü anzuzeigen.**

**2 Drehen Sie M.C., um die Menüoption zu wechseln, und drücken Sie den Knopf, um FUNCTION zu wählen.**

**3 Drehen Sie M.C., um die gewünschte Funktion zu wählen.**

Gehen Sie nach der Funktionswahl wie folgt vor, um die Funktion einzustellen.

▪ Wenn das MW/LW-Band gewählt ist, stehen nur **BSM** oder **LOCAL** zur Verfügung.

**BSM** (Best-Sender-Memory)

BSM (Best-Sender-Memory) speichert die sechs stärksten Sender automatisch in der Reihenfolge ihrer Signalstärke.

- 1 Drücken Sie **M.C.**, um BSM einzuschalten. Zum Abbrechen des Speichervorgangs drücken Sie **M.C.** erneut.

**REGION** (Regional)

Bei Verwendung des Alternativfrequenz-Suchlaufs beschränkt die Regionalfunktion die Auswahl auf Sender, die regionale Programme ausstrahlen.

- 1 Drücken Sie **M.C.**, um die Regionalfunktion ein- oder auszuschalten. 

**LOCAL** (Lokal-Suchlaufabstimmung)

Mit der Lokal-Suchlaufabstimmung wird nur nach Stationen mit ausreichender Signalstärke für einen guten Empfang gesucht.

- 1 Drücken Sie **M.C.**, um den Einstellmodus aufzurufen.
- 2 Drehen Sie **M.C.**, um die gewünschte Einstellung zu wählen.  
UKW: **OFF—LEVEL 1—LEVEL 2—LEVEL 3—LEVEL 4**  
MW/LW: **OFF—LEVEL 1—LEVEL 2**  
Bei Auswahl der höchsten Stufe werden nur die stärksten Sender empfangen, während bei Auswahl der niedrigeren Stufen schwächere Sender zugelassen werden.
- 3 Drücken Sie **M.C.**, um die Auswahl zu bestätigen.

**PTY SEARCH** (Programmtyp-Wahl)

Sie können einen Sender anhand eines Programmtyps (PTY) abstimmen.

- 1 Drücken Sie **M.C.**, um den Einstellmodus aufzurufen.
- 2 Drehen Sie **M.C.**, um die gewünschte Einstellung zu wählen.  
**NEWS/INFO—POPULAR—CLASSICS—OTHERS**
- 3 Drücken Sie **M.C.**, um die Suche zu starten. Das Gerät sucht nach einem Sender, der ein Programm des gewählten Typs ausstrahlt. Wenn ein Sender gefunden wurde, wird sein Programm-Service-Name angezeigt.  
PTY-Informationen (Programmtyp-Kenncode) finden Sie auf Seite 115.  
Das Programm mancher Sender kann vom übertragenen Programmtyp (PTY) abweichen. Wird kein Sender gefunden, der ein Programm des gewählten Typs ausstrahlt, erscheint zwei Sekunden lang **NOT FOUND** und der Tuner schaltet auf den ursprünglichen Sender zurück.

**TA** (Verkehrsdurchsagebereitschaft)

- 1 Drücken Sie **M.C.**, um die Verkehrsdurchsagebereitschaft ein- oder auszuschalten.

**AF** (Alternativfrequenz-Suchlauf)

- 1 Drücken Sie **M.C.**, um AF ein- oder auszuschalten.

**NEWS** (Nachrichtenunterbrechung)

- 1 Drücken Sie **M.C.**, um die Nachrichtenfunktion ein- oder auszuschalten. 

**CD/CD-R/CD-RW-Discs und USB-Speichermedien****Grundlegende Bedienvorgänge**

Wiedergabe einer CD/CD-R/CD-RW-Disc

- 1 Legen Sie die Disc mit der Etikettenseite nach oben in den Ladeschacht.

Auswerfen einer CD/CD-R/CD-RW-Disc

- 1 Drücken Sie **▲**.

Wiedergabe der Musiktitel auf einem USB-Speichermedium

- 1 Öffnen Sie die Abdeckung des USB-Steckers und schließen Sie das USB-Speichermedium mit einem USB-Kabel an.

Stoppen der Wiedergabe von Dateien auf einem USB-Speichermedium

- 1 Sie können das USB-Speichermedium jederzeit vom Gerät trennen.

Wählen eines Ordners

- 1 Drücken Sie **▲** oder **▼**.

Wahl eines Titels

- 1 Drücken Sie **◀** oder **▶**.

Schnellvorlauf bzw. -rücklauf

- 1 Drücken und halten Sie **◀** oder **▶** gedrückt.
- Bei der Wiedergabe von Dateien im komprimierten Audio-Format wird beim schnellen Vor- und Rücklauf kein Ton ausgegeben.

Rückkehr zum Stammordner

- 1 Drücken und halten Sie **B (BAND/ESC)** gedrückt.

Umschalten zwischen dem komprimierten Audioformat und CD-DA

- 1 Drücken Sie **B (BAND/ESC)**.

**Hinweis**

Trennen Sie USB-Speichermedien vom Gerät, wenn sie nicht verwendet werden.

**Anzeigen von Textinformationen**

Wählen der gewünschten Textinformationen

- 1 Drücken Sie **↔**.

Textinformationen nach links verschieben

- 1 Halten Sie **↔** gedrückt.

**Hinweise**

- Abhängig vom Mediatyp bzw. der für das Schreiben der MP3-Dateien auf eine Disc verwendeten Version von iTunes werden die mit den Audiodateien gespeicherten Textinformationen ggf. nicht richtig angezeigt.
- Welche Textinformationen geändert werden können, hängt vom Medium ab.

**Auswählen und Wiedergeben von Dateien bzw. Titeln der Namensliste**

**1 Drücken Sie **Q**, um in den Datei- bzw. Titellistenmodus umzuschalten.**

**2 Verwenden Sie **M.C.**, um den Namen der gewünschten Datei (bzw. des gewünschten Ordners) zu wählen.**

Ändern des Datei- oder Ordnersnamens

- 1 Drehen Sie **M.C.**

Wiedergabe

- 1 Drücken Sie nach Auswahl der Datei oder des Titels **M.C.**

Anzeigen einer Liste der Dateien (oder Ordner) im gewählten Ordner

- 1 Drücken Sie nach Auswahl eines Ordners **M.C.**

Abspielen eines Musiktitels im ausgewählten Ordner

- 1 Drücken Sie nach Auswahl des Ordners **M.C.** und halten Sie die Taste gedrückt.

**Erweiterte Bedienvorgänge mit speziellen Tasten**

Wählen eines Wiederholbereichs

- 1 Drücken Sie **6/↔**, um zwischen folgenden Optionen umzuschalten:

**CD/CD-R/CD-RW-Discs**

- DISC** – Wiederholung aller Titel
- TRACK** – Wiederholung der momentanen Datei
- FOLDER** – Wiederholung des momentanen Ordners

**USB-Audio-Player/USB-Speichergerät**

- ALL** – Wiederholung aller Dateien
- TRACK** – Wiederholung der momentanen Datei
- FOLDER** – Wiederholung des momentanen Ordners

Abspielen von Titeln in zufälliger Reihenfolge

- 1 Drücken Sie **5/⌘**, um die zufallsgesteuerte Wiedergabe ein- oder auszuschalten. Die Titel innerhalb des gewählten Wiederholbereichs werden in einer zufälligen Reihenfolge gespielt.

Pausieren der Wiedergabe

- 1 Drücken Sie **2/PAUSE**, um die Wiedergabe zu stoppen oder fortzusetzen.

Verbessern der komprimierten Audiodaten und Wiederherstellen eines reichen Klangbilds (Sound Retriever)

- 1 Drücken Sie **1/5.Rtrv**, um zwischen folgenden Optionen umzuschalten:  
**OFF (Aus)—1—2**  
**1** wirkt bei einem niedrigen und **2** bei einem hohen Kompressionsfaktor.

**Funktionseinstellungen**

**1 Drücken Sie **M.C.**, um das Hauptmenü anzuzeigen.**

**2 Drehen Sie **M.C.**, um die Menüoption zu wechseln, und drücken Sie den Knopf, um **FUNCTION** zu wählen.**

**3 Drehen Sie **M.C.**, um die gewünschte Funktion zu wählen.**

Gehen Sie nach der Funktionswahl wie folgt vor, um die Funktion einzustellen.

**REPEAT** (Wiederholwiedergabe)

- 1 Drücken Sie **M.C.**, um den Einstellmodus aufzurufen.
- 2 Drehen Sie **M.C.**, um einen Wiederholbereich auszuwählen.  
Detaillierte Informationen hierzu finden Sie unter *Wählen eines Wiederholbereichs* auf Seite 117.
- 3 Drücken Sie **M.C.**, um die Auswahl zu bestätigen.

**RANDOM** (Zufallsgesteuerte Wiedergabe)

- 1 Drücken Sie **M.C.**, um die zufallsgesteuerte Wiedergabe ein- oder auszuschalten.

**PAUSE** (Pause)

- 1 Drücken Sie **M.C.**, um die Wiedergabe zu pausieren oder fortzusetzen.

**S.RTRV** (Sound Retriever)

Verbessert komprimierte Audiodaten und stellt ein reiches Klangbild wieder her.

- 1 Drücken Sie **M.C.**, um den Einstellmodus aufzurufen.
- 2 Drehen Sie **M.C.**, um die gewünschte Einstellung zu wählen.  
Detaillierte Informationen hierzu finden Sie unter *Verbessern der komprimierten Audiodaten und Wiederherstellen eines reichen Klangbilds (Sound Retriever)* auf Seite 117.
- 3 Drücken Sie **M.C.**, um die Auswahl zu bestätigen.

**iPod****Grundlegende Bedienvorgänge**

Wiedergabe von Musiktiteln auf einem iPod

- 1 Öffnen Sie die Abdeckung des USB-Anschlusses.
- 2 Schließen Sie einen iPod mit Hilfe des iPod-Dock-Connectors am USB-Kabel an.

Wählen eines Titels (Kapitels)

- 1 Drücken Sie ◀ oder ▶.

Schnellvorlauf bzw. -rücklauf

- 1 Drücken und halten Sie ◀ oder ▶ gedrückt.

**Hinweise**

- Der iPod kann nicht ein- bzw. ausgeschaltet werden, wenn der Steuermodus **CTRL AUDIO** gewählt wurde.
- Trennen Sie die Kopfhörer vom iPod, bevor Sie ihn mit diesem Gerät verbinden.

- Wenn die Zündung auf OFF gestellt wird, schaltet sich der iPod ungefähr zwei Minuten später aus.

**Anzeigen von Textinformationen**

Wählen der gewünschten Textinformationen

- 1 Drücken Sie ↵.

Textinformationen nach links verschieben

- 1 Halten Sie ↵ gedrückt.

**Suchen nach Titeln**

**1 Drücken Sie Q, um das Hauptmenü der Listensuche aufzurufen.**

**2 Verwenden Sie M.C., um eine Kategorie bzw. einen Titel auszuwählen.**

Titel- oder Kategorienamen ändern

- 1 Drehen Sie **M.C.**.  
Spiellisten—Künstler—Alben—Musiktitel—Podcasts—Genres—Komponisten—Hörbücher

Wiedergabe

- 1 Drücken Sie nach Auswahl des Musiktitels **M.C.**

Wiedergabe einer Titelliste der ausgewählten Kategorie

- 1 Drücken Sie nach Auswahl der Kategorie **M.C.**

Wiedergabe eines Musiktitels in der ausgewählten Kategorie

- 1 Drücken Sie nach Auswahl der Kategorie **M.C.** und halten Sie die Taste gedrückt.

Alphabetische Listensuche

- 1 Sobald die Liste der gewählten Kategorie angezeigt wird, drücken Sie die Taste Q, um in den alphabetischen Suchmodus umzuschalten.
- 2 Drehen Sie **M.C.**, um einen Buchstaben zu wählen.
- 3 Drücken Sie **M.C.**, um die alphabetische Liste anzuzeigen.

**Erweiterte Bedienvorgänge mit speziellen Tasten**

Wählen eines Wiederholbereichs

- 1 Drücken Sie 6/↵, um zwischen den folgenden Optionen umzuschalten:
  - **ONE** – Wiederholung des momentanen Titels
  - **ALL** – Wiederholung aller Titel in der gewählten Liste

Wiedergabe aller Musiktitel in Zufallsreihenfolge (Shuffle All)

- 1 Drücken Sie 5/⌘, um die Funktion „Shuffle All“ (Alles mischen) einzuschalten.
  - Wurde der Steuermodus **CTRL iPod/CTRL APP** gewählt, ist die zufällige Wiedergabe aktiviert.

Pausieren der Wiedergabe

- 1 Drücken Sie 2/PAUSE, um die Wiedergabe zu stoppen oder fortzusetzen.

Wiedergabe von Musiktiteln mit Bezug zum momentan spielenden Titel

Sie können Musiktitel aus den folgenden Listen abspielen:

- Albumliste des momentan spielenden Künstlers
- Titelliste des momentan spielenden Albums
- Albumliste des momentan spielenden Musik-Genres

- 1 Drücken und halten Sie **M.C.** gedrückt, um in den Modus der verknüpften Wiedergabe umzuschalten.

- 2 Drehen Sie **M.C.**, um den Modus zu wechseln, und drücken Sie ihn, um den angezeigten Modus zu wählen.

- **ARTIST** – Wiedergabe eines Albums des momentan spielenden Künstlers
  - **ALBUM** – Wiedergabe eines Musiktitels vom Album des momentan spielenden Künstlers
  - **GENRE** – Wiedergabe eines Albums aus dem Genre des momentan spielenden Künstlers
- Der ausgewählte Titel bzw. das ausgewählte Album wird nach dem gerade spielenden Titel wiedergegeben.

Die Wiedergabe des ausgewählten Titels/Albums wird ggf. abgebrochen, wenn Sie eine andere Funktion als die Verbindungssuche (wie z. B. Schnellvorlauf oder -rücklauf) wählen.

Je nach dem für die Wiedergabe gewählten Musiktitel können das Ende des momentan spielenden Musiktitels und der Anfang des ausgewählten Musiktitels/Albums abgeschnitten werden.

Bedienen der iPod-Funktionen dieses Geräts über den iPod

Bei Auswahl von **CTRL APP** kann die Tonausgabe der iPod-Anwendungen über die Kraftfahrzeuglautsprecher erfolgen.

Diese Funktion ist nicht mit den folgenden iPod-Modellen kompatibel:

- iPod nano der ersten Generation
- iPod der fünften Generation

Der APP-Modus ist mit den folgenden iPod-Modellen kompatibel:

- iPod touch der dritten Generation (Software-Version 3.0 oder höher)
- iPod touch der zweiten Generation (Software-Version 3.0 oder höher)
- iPod touch der ersten Generation (Software-Version 3.0 oder höher)
- iPhone 3GS (Software-Version 3.0 oder höher)
- iPhone 3G (Software-Version 3.0 oder höher)
- iPhone (Software-Version 3.0 oder höher)

- 1 Drücken Sie 4/iPod, um den Steuermodus zu wechseln.

- **CTRL iPod** – Die iPod-Funktionen dieses Geräts können über den angeschlossenen iPod bedient werden.
- **CTRL APP** – Der Ton Ihrer iPod-Anwendungen wird über dieses Gerät ausgegeben.
- **CTRL AUDIO** – Die iPod-Funktionen dieses Geräts können über das Gerät bedient werden.

Verbessern der komprimierten Audiodaten und Wiederherstellen eines reichen Klangbilds (Sound Retriever)

- 1 Drücken Sie 1/S.Rtrv, um zwischen folgenden Optionen umzuschalten:  
**OFF** (Aus)—**1**—**2**  
**1** wirkt bei einem niedrigen und **2** bei einem hohen Kompressionsfaktor.

**Funktionseinstellungen**

**1 Drücken Sie M.C., um das Hauptmenü anzuzeigen.**

**2 Drehen Sie M.C., um die Menüoption zu wechseln, und drücken Sie den Knopf, um FUNCTION zu wählen.**

**3 Drehen Sie M.C., um die gewünschte Funktion zu wählen.**

Gehen Sie nach der Funktionswahl wie folgt vor, um die Funktion einzustellen.

**REPEAT** (Wiederholwiedergabe)

- 1 Drücken Sie **M.C.**, um den Einstellmodus aufzurufen.
- 2 Drehen Sie **M.C.**, um einen Wiederholbereich auszuwählen.  
Für detaillierte Informationen hierzu siehe *Wählen eines Wiederholbereichs* auf Seite 119.
- 3 Drücken Sie **M.C.**, um die Auswahl zu bestätigen.

**SHUFFLE** (Zufällige Wiedergabe)

- 1 Drücken Sie **M.C.**, um den Einstellmodus aufzurufen.
- 2 Drehen Sie **M.C.**, um die von Ihnen bevorzugte Einstellung zu wählen.
  - **SONGS** – Zufallsgesteuerte Wiedergabe der Titel in der Liste
  - **ALBUMS** – Wiedergabe in der richtigen Reihenfolge der Titel in einem nach dem Zufallsprinzip gewählten Album
  - **OFF** – Aufheben der zufallsgesteuerten Wiedergabe
- 3 Drücken Sie **M.C.**, um die Auswahl zu bestätigen.

**SHUFFLE ALL** (Zufällige Wiedergabe aller Titel)

- 1 Drücken Sie **M.C.**, um die zufällige Wiedergabe aller Titel einzuschalten.  
Um diese Funktion abzustellen, schalten Sie **SHUFFLE** im Menü **FUNCTION** aus.

**LINK PLAY** (Verknüpfte Wiedergabe)

- 1 Drücken Sie **M.C.**, um den Einstellmodus aufzurufen.
- 2 Drehen Sie **M.C.**, um den Modus zu wechseln, und drücken Sie ihn, um den angezeigten Modus zu wählen.  
Für Details zu diesen Einstellungen siehe *Wiedergabe von Musiktiteln mit Bezug zum momentan spielenden Titel* auf Seite 119.

**PAUSE** (Pause)

- 1 Drücken Sie **M.C.**, um die Wiedergabe zu pausieren oder fortzusetzen.

**AUDIO BOOK** (Hörbuch-Abspielgeschwindigkeit)

- 1 Drücken Sie **M.C.**, um den Einstellmodus aufzurufen.
- 2 Drehen Sie **M.C.**, um die von Ihnen bevorzugte Einstellung zu wählen.
  - **FASTER** – Höhere Wiedergabegeschwindigkeit als normal
  - **NORMAL** – Normale Wiedergabegeschwindigkeit
  - **SLOWER** – Niedrigere Wiedergabegeschwindigkeit als normal
- 3 Drücken Sie **M.C.**, um die Auswahl zu bestätigen.

**S.RTRV** (Sound Retriever)

Verbessert komprimierte Audiodaten und stellt ein reiches Klangbild wieder her.

- 1 Drücken Sie **M.C.**, um den Einstellmodus aufzurufen.
- 2 Drehen Sie **M.C.**, um die gewünschte Einstellung zu wählen.  
Für detaillierte Informationen hierzu siehe *Verbessern der komprimierten Audiodaten und Wiederherstellen eines reichen Klangbilds (Sound Retriever)* auf Seite 119.
- 3 Drücken Sie **M.C.**, um die Auswahl zu bestätigen.

**Hinweise**

- Wenn Sie den Steuermodus auf **CTRL iPod** umschalten, wird die Titelwiedergabe unterbrochen (auf Pause geschaltet). Verwenden Sie den iPod, um mit der Wiedergabe fortzufahren.
- Selbst wenn **CTRL iPod/CTRL APP** als Steuermodus gewählt wurde, können die folgenden Funktionen direkt über dieses Gerät bedient werden:
  - Pause
  - Schnellvorlauf/-rücklauf
  - Nächster/vorheriger Titel
  - Wiederholwiedergabe (**ONE/ALL/OFF**)
  - Zufallsgesteuerte Wiedergabe (Shuffle)
  - 🔍 (Liste) zur Verwendung des iPod-Menüs
  - ▲ entspricht dem Drehen des iPod Click Wheels nach links
  - ▼ entspricht dem Drehen des iPod Click Wheels nach rechts
- Wenn der Steuermodus auf **CTRL iPod** eingestellt wird, gelten für die Bedienvorgänge folgende Einschränkungen:
  - Die Funktionseinstellungen stehen nicht zur Verfügung.
  - Die Suchfunktion kann nicht über das Gerät bedient werden.

**Audio-Einstellungen****1 Drücken Sie M.C., um das Hauptmenü anzuzeigen.****2 Drehen Sie M.C., um die Menüoption zu wechseln, und drücken Sie den Knopf, um AUDIO zu wählen.****3 Drehen Sie M.C., um die gewünschte Audio-Funktion zu wählen.**

Nehmen Sie nach der Funktionswahl die folgenden detaillierten Audio-Einstellungen vor.

**FAD/BAL** (Überblend-/Balance-Einstellung)

- 1 Drücken Sie **M.C.**, um den Einstellmodus aufzurufen.
- 2 Drücken Sie **M.C.**, um zwischen Überblendung (vorn/hinten) und Balance (links/rechts) umzuschalten.
- 3 Drehen Sie **M.C.**, um die Lautsprecherbalance einzustellen.
  - Wenn für die Heck- und die Cinch-Ausgangseinstellungen **SW** gewählt wurde, ist die Anpassung der Front-/Heck-Lautsprecherbalance nicht möglich. Siehe **SW CONTROL** (*Heckausgangs- und Subwoofer-Einstellung*) auf Seite 122.

**EQUALIZER** (Equalizer-Abruf)

- 1 Drücken Sie **M.C.**, um den Einstellmodus aufzurufen.
- 2 Drehen Sie **M.C.**, um einen Equalizer zu wählen.  
**DYNAMIC—VOCAL—NATURAL—CUSTOM—FLAT—POWERFUL**
- 3 Drücken Sie **M.C.**, um die Auswahl zu bestätigen.

**TONE CTRL** (Balance-Einstellung)

- Individuell angepasste Equalizer-Kurven werden unter **CUSTOM** gespeichert.
- 1 Drücken Sie **M.C.**, um den Einstellmodus aufzurufen.
  - 2 Drücken Sie **M.C.**, um **BASS** (Bass)/**MID** (Mittlere Töne)/**TREBLE** (Hochton) zu wählen.
  - 3 Drehen Sie **M.C.**, um den Pegel einzustellen.  
Einstellbereich: **+6 bis -6**

**LOUDNESS** (Loudness)

Die Loudness-Funktion kompensiert die verminderte Wahrnehmung von niedrigen und hohen Frequenzen bei geringer Lautstärke.

- 1 Drücken Sie **M.C.**, um den Einstellmodus aufzurufen.
- 2 Drehen Sie **M.C.**, um die gewünschte Einstellung zu wählen.  
**OFF** (Aus)—**LOW** (Niedrig)—**HIGH** (Hoch)
- 3 Drücken Sie **M.C.**, um die Auswahl zu bestätigen.

**SUBWOOFER1** (Subwoofer Ein/Aus)

Dieses Gerät ist mit einem Subwoofer-Ausgang ausgestattet, der ein- und ausgeschaltet werden kann.

- 1 Drücken Sie **M.C.**, um den Einstellmodus aufzurufen.
- 2 Drehen Sie **M.C.**, um die gewünschte Einstellung zu wählen.  
**NORMAL** (Normalphase)—**REVERSE** (Gegenphase)—**OFF** (Subwoofer aus)
- 3 Drücken Sie **M.C.**, um die Auswahl zu bestätigen.

**SUBWOOFER2** (Subwoofer-Einstellungen)

Die Trennfrequenz und der Ausgangspegel können eingestellt werden, wenn der Subwoofer-Ausgang eingeschaltet ist.

Vom Subwoofer werden nur solche Frequenzen ausgegeben, die unter dem gewählten Bereich liegen.

- 1 Drücken Sie **M.C.**, um den Einstellmodus aufzurufen.
- 2 Drücken Sie **M.C.**, um zwischen Trennfrequenz und dem Ausgangspegel des Subwoofers umzuschalten.  
Trennfrequenz (Die Trennfrequenzanzeige blinkt.)  
—Ausgangspegel (Die Ausgangspegelanzeige blinkt.)
- 3 Drehen Sie **M.C.**, um die gewünschte Einstellung zu wählen.  
Trennfrequenz: **50HZ—63HZ—80HZ—100HZ—125HZ**  
Ausgangspegel: **-24 bis +6**

**SLA** (Programmquellen-Pegeleinstellung)

Mit der Option **SLA** (Programmquellen-Pegeleinstellung) kann der Lautstärkepegel jeder Programmquelle eingestellt werden, um plötzliche Lautstärkeänderungen beim Umschalten von Programmquellen zu vermeiden.

- Die Einstellungen basieren auf der UKW-Lautstärke, die unverändert bleibt.
- Der MW/LW-Lautstärkepegel kann ebenfalls mit dieser Funktion eingestellt werden.
- Bei der Wahl von UKW als Programmquelle kann nicht auf **SLA** geschaltet werden.

- 1 Drücken Sie **M.C.**, um den Einstellmodus aufzurufen.
- 2 Drehen Sie **M.C.**, um die Lautstärke für die Programmquelle einzustellen.  
Einstellbereich: **+4 bis -4**
- 3 Drücken Sie **M.C.**, um die Auswahl zu bestätigen.



## Grundeinstellungen

### Wichtig

**PW SAVE** (Energiesparmodus) wird deaktiviert, wenn die Fahrzeugbatterie abgeklemmt wird und muss neu aktiviert werden, sobald die Batterie wieder angeschlossen wird. Wenn **PW SAVE** (Energiesparmodus) deaktiviert ist, kann das Gerät je nach Anschlussart Batterieleistung in Anspruch nehmen, sollte der Zündschalter des Fahrzeugs über keine ACC-Position (Zubehörposition) verfügen.

- 1 Halten Sie die Taste **S (SRC/OFF)** gedrückt, bis sich das Gerät ausschaltet.
- 2 Drücken und halten Sie **S (SRC/OFF)** gedrückt, bis ein Funktionsname im Display erscheint.

### 3 Drehen Sie **M.C.**, um die Grundeinstellung zu wählen.

Nehmen Sie nach der Funktionswahl die folgenden detaillierten Grundeinstellungen vor.

**FM STEP** (UKW-Kanalraster)

Bei der Suchlaufabstimmung wird normalerweise das 50-kHz-UKW-Kanalraster verwendet. Wenn der Alternativfrequenzsuchlauf (AF) oder die Verkehrsmeldungen (TA) eingeschaltet sind, ändert sich das Kanalraster automatisch auf 100 kHz. Es kann jedoch vorteilhaft sein, das Kanalraster für den Alternativfrequenzsuchlauf auf 50 kHz einzustellen.

- Bei der manuellen Abstimmung bleibt das Kanalraster auf 50 kHz eingestellt.

- 1 Drücken Sie **M.C.**, um den Einstellmodus aufzurufen.
- 2 Drehen Sie **M.C.**, um die UKW-Kanalraster-Funktion zu wählen.  
**50 KHZ** (50 kHz)—**100 KHZ** (100 kHz)
- 3 Drücken Sie **M.C.**, um die Auswahl zu bestätigen.

**AUTO-PI** (Automatische PI-Suche)

Das Gerät kann selbst bei einem Stationsabruf automatisch nach einer anderen Station mit derselben Programmierung suchen.

- 1 Drücken Sie **M.C.**, um den Auto-PI-Suchlauf ein- oder auszuschalten.

**AUX** (Zusatzeingang)

Aktivieren Sie diese Einstellung, wenn ein zusätzliches, mit diesem Gerät verbundenes Gerät verwendet wird.

- 1 Drücken Sie **M.C.**, um **AUX** ein- oder auszuschalten.

**USB** (Plug and Play)

Mit dieser Einstellung können Sie Ihre Quelle automatisch auf **USB/iPod** umschalten.

- 1 Drücken Sie **M.C.**, um die „Plug-and-play“-Funktion ein- oder auszuschalten.  
**ON** – Wenn ein USB-Speichermedium/iPod angeschlossen wurde, ändert sich je nach Gerätetyp die Quelle beim Einschalten des Motors automatisch zu **USB/iPod**. Wenn Sie das USB-Speichermedium/iPod abziehen, wird diese Quelle ausgeschaltet.  
**OFF** – Wird ein USB-Speichermedium/iPod angeschlossen, ändert sich die Programmquelle nicht automatisch zu **USB/iPod**. Wählen Sie deshalb manuell die Quelle **USB/iPod**.

**SW CONTROL** (Heckausgangs- und Subwoofer-Einstellung)

Der Hecklautsprecher-Leitungsausgang und Cinch-Ausgang können als Vollbereichslautsprecher- oder Subwoofer-Verbindung verwendet werden. Wenn Sie **REAR-SP:SW** wählen, kann eine Hecklautsprecherzuleitung direkt ohne Verwendung eines zusätzlichen Verstärkers an einen Subwoofer angeschlossen werden. Werkseitig wurde die Option **REAR-SP** für den Anschluss von Vollbereichslautsprechern (**FUL**) eingestellt.

- 1 Drücken Sie **M.C.**, um den Einstellmodus aufzurufen.
- 2 Drehen Sie **M.C.**, um die Ausgabe zu wechseln, und drücken Sie darauf, um die Ausgabe zu wählen.  
**REAR-SP—PREOUT**
- 3 Drehen Sie **M.C.**, um die Einstellungen zu ändern.

**REAR-SP: FUL—SW PREOUT: SW—REA**

- Auch wenn diese Einstellung geändert wird, erfolgt keine Ausgabe, solange der Subwoofer-Ausgang nicht eingeschaltet wird (siehe **SUBWOOFER1** (*Subwoofer Ein/Aus*) auf Seite 121).
- Bei einer Änderung dieser Einstellung wird der Subwoofer-Ausgang im Audio-Menü wieder auf die werkseitigen Voreinstellungen zurückgesetzt.

**DEMO** (Demo-Anzeige-Einstellung)

- 1 Drücken Sie **M.C.**, um das Demo-Display ein- oder auszuschalten.

**SCROLL** (Textdurchlauf-Einstellung)

Wenn die Nonstop-Scrolling-Funktion „Ever Scroll“ eingeschaltet wurde, durchlaufen die aufgezeichneten Textinformationen das Display kontinuierlich immer wieder von Neuem. Bei ausgeschalteter Funktion laufen die Informationen nur ein einziges Mal durch das Display.

- 1 Drücken Sie **M.C.**, um das Nonstop-Scrollen ein- bzw. auszuschalten.

**TITLE** (Spracheinstellung)

Das Gerät kann Textinformationen komprimierter Audiodateien auch dann anzeigen, wenn sie entweder in einer europäischen Sprache oder in Russisch aufgezeichnet wurden.

- Falls die für die Aufzeichnung verwendete Sprache und die gewählte Spracheinstellung nicht übereinstimmen, werden die Textinformationen ggf. nicht richtig angezeigt.
  - Bestimmte Zeichen werden ggf. nicht ordnungsgemäß angezeigt.
- 1 Drücken Sie **M.C.**, um den Einstellmodus aufzurufen.
  - 2 Drehen Sie **M.C.**, um die gewünschte Einstellung zu wählen.  
**EUROPEAN** (Europäische Sprache)—**RUSSIAN** (Russisch)
  - 3 Drücken Sie **M.C.**, um die Auswahl zu bestätigen.

**PW SAVE** (Energiesparmodus)

Wenn Sie diese Funktion einschalten, reduzieren Sie den Verbrauch von Batterieleistung.

- Bei aktiviertem Energiesparmodus kann nur die Programmquelle eingeschaltet werden.
- 1 Drücken Sie **M.C.**, um den Energiesparmodus ein- oder auszuschalten.



## Wählen der Beleuchtungsfarbe

(Funktion von DEH-4300UB)

Dieses Gerät ist mit einer mehrfarbigen Beleuchtung ausgestattet. Sie können die gewünschte Farbe aus der Farbenliste wählen.

### Beleuchtungsfarbe aus einer Liste wählen

#### 1 Drücken Sie **M.C.**, um das Hauptmenü anzuzeigen.

#### 2 Drehen Sie **M.C.**, um die Menüoption zu wechseln, und drücken Sie **ILLUMI**, um die angezeigte Option zu wählen.

#### 3 Drehen Sie **M.C.**, um die Beleuchtungsfarbe zu wählen.

Sie können eine Option aus der folgenden Liste wählen:

- 30 voreingestellte Farben (**WHITE** bis **ROSE**)
- **SCAN** (Durchlaufen aller Farben)
- **CUSTOM** (benutzerdefinierte Beleuchtungsfarbe)

#### 4 Drücken Sie M.C., um die Auswahl zu bestätigen.

##### Hinweise

- Bei der Auswahl von **SCAN** werden automatisch alle 30 voreingestellten Beleuchtungsfarben durchlaufen.
- Bei Auswahl von **CUSTOM** wird die gespeicherte benutzerdefinierte Farbe verwendet.

### Individuelle Einstellung der Beleuchtungsfarbe

#### 1 Drücken Sie M.C., um das Hauptmenü anzuzeigen.

#### 2 Drehen Sie M.C., um die Menüoption zu wechseln, und drücken Sie ILLUMI, um die angezeigte Option zu wählen.

#### 3 Drehen Sie entweder M.C., um die voreingestellte Farbe oder CUSTOM um die Beleuchtungsfarbe zu wählen.

- Wenn **SCAN** ausgewählt wurde, kann die Beleuchtungsfarbe nicht vom Anwender angepasst werden.

#### 4 Drücken und halten Sie M.C. gedrückt, bis die benutzerdefinierte Beleuchtungseinstellung im Display angezeigt wird.

#### 5 Berühren Sie M.C., um die Grundfarbe zu wählen.

**R** (Rot)—**G** (Grün)—**B** (Blau)

#### 6 Drehen Sie M.C., um das Helligkeitsniveau einzustellen.

Anpassungsbereich: **0** bis **60**

- Es kann nicht gleichzeitig für alle drei Grundfarben **R** (Rot), **G** (Grün) und **B** (Blau) ein Wert unter **10** gewählt werden.
- Sie können denselben Bedienvorgang auch für andere Farben ausführen.

#### 7 Drücken und halten Sie M.C. bis CUSTOM angezeigt wird.

### Verwendung der AUX-Programmquelle

#### 1 Verbinden Sie den Stereo-Mini-Klinckenstecker mit dem AUX-Eingang.

#### 2 Drücken Sie die Taste S (SRC/OFF), um AUX als Programmquelle zu wählen.

##### Hinweis

AUX kann nur gewählt werden, wenn die AUX-Einstellung eingeschaltet ist. Für weitere Einzelheiten siehe **AUX (Zusatzeingang)** auf Seite 122. 

### Abschalten des Tons

Die Tonausgabe wird automatisch stummgeschaltet, wenn:

- mit einem an dieses Gerät angeschlossenen Mobiltelefon ein Anruf empfangen oder getätigt wird.
- von einem an dieses Gerät angeschlossenen Pioneer-Navigationsgerät Sprachanweisungen ausgegeben werden.

Der Ton wird abgeschaltet, im Display erscheint **MUTE** und sämtliche Audio-Einstellungen, mit Ausnahme der Lautstärkeregelung, sind blockiert. Der Betrieb kehrt in den Normalzustand zurück, sobald die Telefonverbindung oder die Sprachführung beendet wird. 

### Anschlüsse

#### Wichtig

- Bei der Installation des Geräts in einem Kraftfahrzeug, das am Zündschalter keine Position ACC aufweist, kann es je nach Anschlusstyp zu einer Entleerung der Fahrzeugbatterie kommen, wenn das rote Kabel nicht mit dem Anschluss verbunden wurde, der für die Erkennung des Zündschlüsselbetriebs verantwortlich ist.



Zündung mit Position ACC



Zündung ohne Position ACC

- Der Einsatz dieses Geräts in einer anderen als der nachstehend angegebenen Betriebsumgebung kann einen Brand auslösen oder eine Funktionsstörung zur Folge haben:
  - Kraftfahrzeuge mit 12-Volt-Batterie und negativer Erdung.
  - Lautsprecher mit 50 W (Ausgabe) und 4 Ohm bis 8 Ohm (Impedanz).
- Um Kurzschluss, Überhitzung oder Funktionsstörungen zu vermeiden, halten Sie sich stets an die nachstehend aufgeführten Anweisungen:
  - Trennen Sie die Verbindung zur negativen Anschlussklemme der Fahrzeugbatterie, bevor Sie das Gerät installieren.
  - Sichern Sie die Kabel mit Kabelklemmen oder Klebeband. Zum Schutz der Verkabelung sollten die Kabel an allen Stellen, an denen sie mit Metallteilen in Berührung kommen, mit Isolierband umwickelt werden.
  - Bringen Sie die Kabel in sicherer Entfernung von beweglichen Fahrzeugkomponenten, wie z. B. Schalthebel und Sitzschienen, an.
  - Bringen Sie die Kabel in größtmöglicher Entfernung von Stellen an, die sich erhitzen, wie z. B. der Heizungsöffnung.
- Führen Sie das gelbe Batteriekabel nicht durch ein Loch in den Motorraum, um die Verbindung mit der Fahrzeugbatterie herzustellen.
- Kleben Sie freie Kabelanschlüsse mit Isolierband ab.
- Kürzen Sie die Kabel nicht.
- Entfernen Sie niemals die Isolierung des Stromkabels dieses Geräts, um die Stromzufuhr mit einem anderen Gerät zu teilen. Dadurch wird die Stromversorgungsleistung des Kabels beeinträchtigt.
- Verwenden Sie eine Sicherung, die den vorgegebenen Leistungsmerkmalen entspricht.
- Verdrahten Sie das negative Lautsprecherkabel niemals direkt mit der Erde.
- Gruppieren Sie niemals die negativen Kabel mehrerer Lautsprecher.
- Wenn dieses Gerät eingeschaltet wird, liegen Steuersignale am blau/weißen Kabel an. Verbinden Sie dieses Kabel mit der Systemfernbedienung eines externen Leistungsverstärkers oder der Steuerklemme des Automatikantennenrelais des Kraftfahrzeugs (max. 300 mA, 12 V Gleichspannung). Wenn das Fahrzeug mit einer in die Heckscheibe integrierten Radioantenne ausgestattet ist, verbinden Sie das Kabel mit der Versorgungsklemme des Antennenboosters.
- Verbinden Sie das blau/weiße Kabel niemals mit der Leistungsklemme des externen Leistungsverstärkers. Darüber hinaus darf das Kabel keinesfalls mit der Leistungsklemme der Fahrzeugantenne verbunden werden. Andernfalls kann es zu einer Entleerung oder Funktionsstörung der Fahrzeugbatterie kommen.
- Das schwarze Kabel gewährleistet die Erdung. Dieses Kabel wie auch die Erdungskabel anderer Produkte (insbesondere von Hochstromprodukten wie Leistungsverstärker) müssen separat verdrahtet werden. Andernfalls kann es zu einem Brand oder einer Funktionsstörung kommen, wenn sich die Kabel versehentlich lösen.

## dieses Gerät

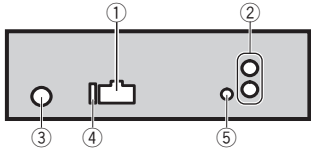

- ① Netzkabelzugang
- ② Heck- oder Subwooferausgang
- ③ Antenneneingang
- ④ Sicherung (10 A)
- ⑤ Eingang der festverdrahteten Fernbedienung  
Es besteht die Möglichkeit, einen (separat erhältlichen) festverdrahteten Fernbedienungsadapter anzuschließen.

## Netzkabel

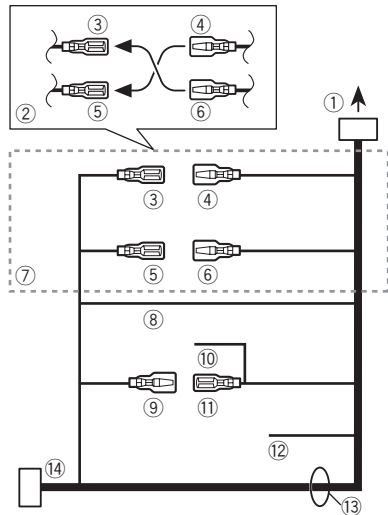

- ① Zum Netzzugang
- ② Je nach Fahrzeugtyp können die Funktionen ③ und ⑤ variieren. Stellen Sie in diesem Fall sicher, dass der Anschluss von ④ nach ⑤ und ⑥ nach ③ erfolgt.
- ③ Gelb  
Reserveversorgung (oder Zubehör)

- ④ Gelb  
An die Klemme der konstanten 12 V-Spannungsversorgung anschließen.
- ⑤ Rot  
Zubehör (oder Reserveversorgung)
- ⑥ Rot  
Verbindung mit der Klemme der zündungsgetriebenen Spannungsversorgung (12 V Gleichspannung).
- ⑦ Verbinden Sie jeweils Anschlüsse derselben Farbe miteinander.
- ⑧ Schwarz (Fahrgestell-Erdung)
- ⑨ Blau/Weiß  
Die Pin-Position des ISO-Anschlusses variiert je nach Fahrzeugtyp. Wird Pin 5 zur Steuerung der Antenne verwendet, verbinden Sie ⑨ und ⑩. Verbinden Sie in jedem anderen Fahrzeugtyp niemals ⑨ und ⑩.

- ⑩ Blau/Weiß  
Verbindung mit der Systemsteuerungsklemme des Leistungsverstärkers (max. 300 mA, 12 V Gleichspannung)
- ⑪ Blau/Weiß  
Verbindung mit der Steuerungsklemme des Automatikantennenrelais (max. 300 mA 12 V Gleichspannung).
- ⑫ Gelb/Schwarz  
Wenn Sie ein Gerät mit Stummschaltfunktion verwenden, verbinden Sie diesen Draht mit dem Draht der Audio-Stummschaltung dieses Geräts. Andernfalls sollte der Draht der Audio-Stummschaltung (Mute) frei bleiben.
- ⑬ Lautsprecherkabel  
Weiß: Vorn links ⊕  
Weiß/Schwarz: Vorn links ⊖  
Grau: Vorn rechts ⊕  
Grau/Schwarz: Vorn rechts ⊖  
Grün: Hinten links ⊕ oder Subwoofer ⊕  
Grün/Schwarz: Hinten links ⊖ oder Subwoofer ⊖  
Violett: Hinten rechts ⊕ oder Subwoofer ⊕  
Violett/Schwarz: Hinten rechts ⊖ oder Subwoofer ⊖

- ⑭ ISO-Anschluss  
Bei manchen Fahrzeugtypen kann der ISO-Anschluss zweigeteilt sein. Stellen Sie in diesem Fall sicher, dass zu beiden Anschlüssen Verbindungen hergestellt werden.

## Hinweise

- Ändern Sie die Grundeinstellungen dieses Geräts. Siehe **SW CONTROL** (*Heckausgangs- und Subwoofer-Einstellung*) auf Seite 122. Die Subwoofer-Ausgabe dieses Geräts erfolgt in Mono.
- Bei Verwendung eines 70-W-Subwoofers (2 Ω) muss sichergestellt werden, dass der Subwoofer am violetten und violett/schwarzen-Anschluss dieses Geräts angeschlossen wird. Schließen Sie nichts an den grünen und grün/schwarzen-Anschluss an.

## Leistungsverstärker (separat erhältlich)

Führen Sie diese Verkabelungen beim Gebrauch eines optionalen Verstärkers durch.

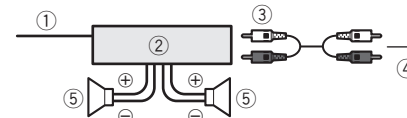

- ① Systemfernbedienung  
Verbindung mit blau/weißem Kabel.
- ② Leistungsverstärker (separat erhältlich)
- ③ Verbindung mit dem Cinch-Kabel (separat erhältlich)
- ④ Zum Heck- oder Subwooferausgang
- ⑤ Hecklautsprecher oder Subwoofer

## Installation

## Wichtig

- Überprüfen Sie vor der endgültigen Installation alle Anschlüsse und Systeme.
- Die Verwendung nicht zugelassener Teile kann eine Funktionsstörung zur Folge haben.

- Wenden Sie sich an Ihren Fachhändler, wenn für die Installation Löcher gebohrt oder andere Änderungen am Fahrzeug vorgenommen werden müssen.
- Installieren Sie dieses Gerät keinesfalls an folgenden Orten:
  - Orte, an denen das Gerät die Steuerung des Fahrzeugs behindern könnte.
  - Orte, an denen das Gerät die Insassen des Fahrzeugs im Anschluss an eine Schnellbremsung verletzen könnte.
- Der Halbleiterlaser kann durch Überhitzung beschädigt werden. Installieren Sie dieses Gerät deshalb in sicherer Entfernung von Hitzequellen, wie z. B. Heizöffnungen.
- Optimale Leistung kann durch eine Installation des Geräts in einem Winkel unter 60° erzielt werden.

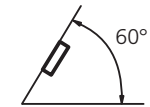

## Front-/Rückmontage nach DIN

Dieses Gerät kann sowohl über die Front- als auch über die Rückmontage installiert werden.

Verwenden Sie für die Montage im Handel erhältliches Zubehör.

## DIN-Frontmontage

## 1 Führen Sie den Montagerahmen in das Armaturenbrett ein.

Verwenden Sie den mitgelieferten Montagerahmen, wenn bei der Installation wenig Platz zur Verfügung steht. Bei ausreichendem Platz kann der mit dem Fahrzeug mitgelieferte Montagerahmen verwendet werden.



**2 Befestigen Sie den Montagerahmen mithilfe eines Schraubendrehers: Die Metallklammern sind in eine sichere Position (90°) zu biegen.**

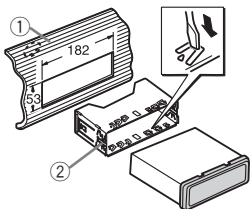

- ① Armaturenbrett
- ② Montagerahmen

**3 Installieren Sie das Gerät wie in der Abbildung gezeigt.**

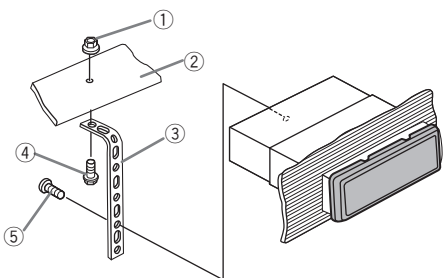

- ① Mutter
- ② Brand- oder Metallstütze
- ③ Metallband
- ④ Schraube
- ⑤ Schraube (M4 × 8)

▪ Stellen Sie sicher, dass das Gerät fest angebracht ist. Ein instabiler Einbau kann zum Aussetzen von Tönen führen oder andere Fehlfunktionen verursachen.

### DIN-Rückmontage

**1 Bestimmen Sie die geeignete Position, damit die Löcher an der Klammer und den Geräteseiten ordnungsgemäß ausgerichtet sind.**

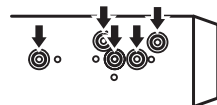

**2 Ziehen Sie auf jeder Seite zwei Schrauben fest.**

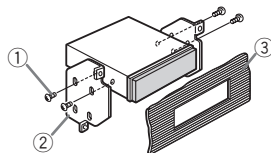

- ① Blechschraube (5 mm × 8 mm)
- ② Montageklammer
- ③ Armaturenbrett oder Konsole

### Entfernen des Geräts

**1 Entfernen Sie den Einpassungsring.**

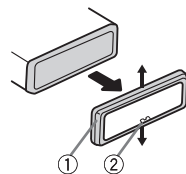

- ① Einpassungsring
- ② Aussparung
  - Bei entriegelter Bedienfläche lässt sich der Einpassungsring einfacher erreichen.
  - Halten Sie beim Wiederanbringen des Einpassungsringes die Seite mit der Aussparung nach unten.

**2 Führen Sie die mitgelieferten Extraktionschlüssel an beiden Geräteseiten ein, bis sie in der richtigen Position einrasten.**

**3 Ziehen Sie das Gerät aus dem Armaturenbrett.**

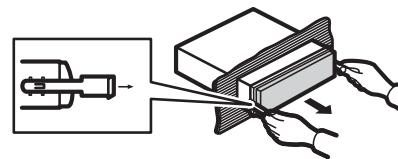

### Abnehmen und Wiederanbringen der Frontplatte

Sie können die Frontplatte zum Schutz vor Diebstahl abnehmen.

Drücken Sie die Taste zum Entriegeln der Frontplatte und schieben Sie sie nach oben und auf Sie zu.

Detaillierte Informationen hierzu finden Sie unter *Entfernen der Frontplatte zum Schutz vor Diebstahl* und *Wiederanbringen der Frontplatte* auf Seite 113. ▣

## Fehlerbehebung

Symptom	Ursache	Abhilfemaßnahme
Das Display schaltet automatisch in die normale Anzeige um.	Sie haben keinen Bedienvorgang innerhalb von 30 Sekunden durchgeführt.	Wiederholen Sie den Vorgang.
Der Wiederholbereich ändert sich unerwartet.	Ja nach Wiederholbereich kann sich der ausgewählte Bereich ändern, sobald ein anderer Ordner oder Titel ausgewählt wird. Dies kann auch während des schnellen Vor- und Rücklaufs auftreten.	Wählen Sie den Wiederholbereich erneut aus.
Ein Unterordner wird nicht wiedergegeben.	Unterordner können nicht wiedergegeben werden, wenn <b>FOLDER</b> (Ordner-Wiederholung) ausgewählt ist.	Wählen Sie einen anderen Wiederholbereich.
<b>NO XXXX</b> erscheint, wenn sich die Anzeige ändert (z. B. <b>NO TITLE</b> ).	Es sind keine Textinformationen eingebettet.	Schalten Sie die Anzeige um oder spielen Sie einen anderen Titel bzw. eine andere Datei ab.
Das Display leuchtet auch, wenn das Gerät ausgeschaltet ist.	Der Demo-Modus ist aktiviert.	<ul style="list-style-type: none"> <li>• Drücken Sie <b>↵</b>, um den Demomodus abzubrechen.</li> <li>• Deaktivieren Sie die Demoanzeige-Einstellung.</li> </ul>
Im Gerät ist eine Fehlfunktion aufgetreten. Es liegen Funkstörungen vor.	Sie verwenden in der Nähe dieser Einheit ein Gerät, wie z. B. ein Mobiltelefon, welches elektromagnetische Frequenzen aussendet.	Lassen Sie einen ausreichenden Abstand zwischen dieser Einheit und den Geräten, die die Funkstörung verursachen.

## Fehlermeldungen

Vor der Kontaktaufnahme mit Ihrem Händler oder der nächstgelegenen Pioneer-Kundendienststelle sollten Sie sich die angezeigte Fehlermeldung notieren.

## Eingebauter CD-Player

Meldung	Ursache	Abhilfemaßnahme
<b>ERROR-11, 12, 17, 30</b>	Die Disc ist verschmutzt. Die Disc ist verkratzt.	Reinigen Sie die Disc. Wechseln Sie die Disc aus.
<b>ERROR-10, 11, 12, 15, 17, 30, A0</b>	Es liegt ein elektrischer oder mechanischer Fehler vor.	Schalten Sie die Zündung aus (OFF) und wieder ein (ON) oder schalten Sie auf eine andere Programmquelle um und dann wieder zum CD-Player zurück.
<b>ERROR-15</b>	Die eingelegte Disc ist nicht bespielt.	Wechseln Sie die Disc aus.
<b>ERROR-23</b>	Nicht unterstütztes CD-Format	Wechseln Sie die Disc aus.
<b>FRMT READ</b>	Nach dem Wiedergabestart ist der Ton in manchen Fällen erst nach einer Verzögerung zu hören.	Warten Sie bis die Anzeige erlischt und Sie einen Ton hören.
<b>NO AUDIO</b>	Die eingelegte Disc enthält keine abspielbaren Dateien.	Wechseln Sie die Disc aus.
<b>SKIPPED</b>	Die eingelegte Disc enthält WMA-Dateien mit DRM-Schutz (Digital Rights Management).	Wechseln Sie die Disc aus.
<b>PROTECT</b>	Alle Dateien auf der eingelegten Disc weisen einen DRM-Schutz (Digital Rights Management) auf.	Wechseln Sie die Disc aus.

## USB-Speichermedium/iPod

Meldung	Ursache	Abhilfemaßnahme
<b>NO DEVICE</b>	Entweder ist die Funktion „Plug and Play“ deaktiviert oder es wurde kein USB-Speichermedium bzw. iPod angeschlossen.	<ul style="list-style-type: none"> <li>• Aktivieren Sie die Option „Plug and Play“.</li> <li>• Schließen Sie ein kompatibles USB-Speichermedium/iPod an.</li> </ul>
<b>FRMT READ</b>	Nach dem Wiedergabestart ist der Ton in manchen Fällen erst nach einer Verzögerung zu hören.	Warten Sie bis die Anzeige erlischt und Sie einen Ton hören.
<b>NO AUDIO</b>	Es sind keine Musiktitel vorhanden.	Übertragen Sie die Audio-Dateien auf das USB-Speichermedium und schließen Sie das Gerät dann an.
	Beim angeschlossenen USB-Speichermedium ist die Sicherheitsfunktion aktiviert.	Halten Sie sich an die Anweisungen in der Bedienungsanleitung des USB-Speichermediums, um die Sicherheitsfunktion zu deaktivieren.
<b>SKIPPED</b>	Das angeschlossene USB-Speichermedium enthält WMA-Dateien, die mit Windows Media™ DRM 9/10 geschützt sind.	Spielen Sie eine Audio-Datei ab, die nicht durch Windows Media DRM 9/10 geschützt ist.
<b>PROTECT</b>	Alle Dateien auf dem USB-Speichermedium sind mit Windows Media DRM 9/10 geschützt.	Übertragen Sie Audio-Dateien ohne Windows Media DRM 9/10-Schutz auf das USB-Speichermedium und schließen Sie das Gerät dann an.

Meldung	Ursache	Abhilfemaßnahme
<b>N/A USB</b>	Das angeschlossene USB-Speichermedium wird von diesem Gerät nicht unterstützt.	<ul style="list-style-type: none"> <li>• Schließen Sie ein USB-Speichermedium an, das dem Standard USB-Massenspeicherklasse entspricht.</li> <li>• Ziehen Sie das Gerät ab und schließen Sie ein kompatibles USB-Speichermedium an.</li> </ul>

## Zusätzliche Informationen

Meldung	Ursache	Abhilfemaßnahme
<b>CHECK USB</b>	Der USB-Anschluss oder das USB-Kabel wurde kurzgeschlossen.	Stellen Sie sicher, dass der USB-Anschluss oder das USB-Kabel nicht eingeklemmt oder beschädigt ist.
	Das angeschlossene USB-Speichermedium verbraucht mehr als 500 mA (maximal zulässiger Stromverbrauch).	Trennen Sie das USB-Speichermedium von diesem Gerät und verwenden Sie es nicht mehr in Verbindung mit dem Gerät. Drehen Sie den Zündschlüssel in die Position OFF (Aus) und anschließend in die Position ACC oder ON (Ein). Schließen Sie dann das kompatible USB-Speichermedium an.
	Der iPod funktioniert ordnungsgemäß, wird jedoch nicht geladen.	Vergewissern Sie sich, dass das iPod-Kabel nicht kurzgeschlossen (z. B. zwischen Gegenständen aus Metall eingeklemmt) wurde. Schalten Sie anschließend die Zündung aus (OFF) und wieder ein (ON) oder trennen Sie die Verbindung zum iPod und schließen Sie den iPod dann wieder an.
<b>ERROR-19</b>	Kommunikationsfehler	<ul style="list-style-type: none"> <li>Führen Sie einen der folgenden Bedienvorgänge durch:               <ul style="list-style-type: none"> <li>Schalten Sie die Zündung aus (OFF) und wieder ein (ON).</li> <li>Trennen Sie das USB-Speichermedium vom Gerät.</li> <li>Schalten Sie auf eine andere Programmquelle um. Kehren Sie anschließend wieder zur Programmquelle USB zurück.</li> </ul> </li> <li>Trennen Sie das Kabel vom iPod. Schließen Sie den iPod erneut an und setzen Sie ihn zurück, nachdem das Hauptmenü des iPod angezeigt wird.</li> </ul>
	iPod gestört	Trennen Sie das Kabel vom iPod. Schließen Sie den iPod erneut an und setzen Sie ihn zurück, nachdem das Hauptmenü des iPod angezeigt wird.
<b>ERROR-23</b>	Das USB-Speichermedium wurde nicht mit FAT12, FAT16 oder FAT32 formatiert.	Das USB-Speichermedium sollte mit FAT12, FAT16 oder FAT32 formatiert sein.

## Zusätzliche Informationen

Meldung	Ursache	Abhilfemaßnahme
<b>ERROR-16</b>	Die iPod-Firmwareversionen sind veraltet.	Aktualisieren Sie die iPod-Version.
	iPod gestört	Trennen Sie das Kabel vom iPod. Schließen Sie den iPod erneut an und setzen Sie ihn zurück, nachdem das Hauptmenü des iPod angezeigt wird.
<b>STOP</b>	Die aktuelle Liste enthält keine Musiktitel.	Wählen Sie eine Liste, die Musiktitel enthält.
<b>NOT FOUND</b>	Keine entsprechenden Titel gefunden	Übertragen Sie Musiktitel auf den iPod.

## Handhabungsrichtlinien

### Discs und Player

Verwenden Sie ausschließlich Discs, die eines der folgenden zwei Logos aufweisen:



Verwenden Sie 12-cm-Discs. 8-cm-Discs bzw. Adapter für 8-cm-Discs dürfen nicht verwendet werden.

Verwenden Sie ausschließlich herkömmliche, runde Discs. Discs einer anderen Form sollten nicht verwendet werden.



In den CD-Ladeschacht darf kein anderer Gegenstand als eine CD eingeführt werden.

Verwenden Sie keinesfalls Discs, die Sprünge, Einkerbungen/Absplittierungen, Verformungen oder andere Beschädigungen aufweisen, da Sie dadurch den Player beschädigen könnten.

CD-R/CD-RW-Discs, deren Aufzeichnungen nicht abgeschlossen (finalisiert) wurden, können nicht abgespielt werden.

Berühren Sie unter keinen Umständen die Disc-Oberfläche mit den aufgezeichneten Daten.

Bewahren Sie die Discs bei Nichtgebrauch in deren Hülle auf.

Kleben Sie keine Etiketten auf Discs, beschriften Sie sie nicht und wenden Sie keine Chemikalien auf die Disc-Oberfläche an.

Wischen Sie die Discs zum Reinigen mit einem weichen Tuch von der Mitte zum Rand hin ab.

Kondensation kann eine vorübergehende Störung der Player-Leistung zur Folge haben. Warten Sie in diesem Fall etwa eine Stunde ab, bis sich der Player an die höheren Temperaturen angepasst hat. Feuchte Discs sollten mit einem weichen Tuch trockengerieben werden.

Unter Umständen ist eine Disc-Wiedergabe nicht möglich. Das kann auf die spezifischen Eigenschaften der Disc, das Disc-Format, die für die Aufzeichnung verwendete Software, die Wiedergabeumgebung, die Lagerbedingungen usw. zurückzuführen sein.

Erschütterungen aufgrund von Unebenheiten der Fahrbahn können die Disc-Wiedergabe unterbrechen.

### USB-Speichermedium

Verbindungen über einen USB-Hub werden nicht unterstützt.

Schließen Sie ausschließlich USB-Speichermedien an.

## Zusätzliche Informationen

Sorgen Sie für eine sichere Befestigung des USB-Speichermediums während der Fahrt. Lassen Sie das USB-Speichermedium nicht auf den Boden fallen, wo es unter der Bremse oder dem Gaspedal eingeklemmt werden könnte.

Je nach USB-Speichermedium können folgende Probleme auftreten:

- Die Bedienung kann unterschiedlich sein.
- Das Speichergerät wird unter Umständen nicht erkannt.
- Dateien werden eventuell nicht richtig wiedergegeben.
- Das Gerät kann im Radio ein Rauschen verursachen.

### iPod

Bewahren Sie den iPod nicht an Orten auf, an denen hohe Temperaturen herrschen.

Um einen ordnungsgemäßen Betrieb zu gewährleisten, schließen Sie den iPod direkt über das Dock-Anschlusskabel an dieses Gerät an.

Sorgen Sie für eine sichere Befestigung des iPod während der Fahrt. Lassen Sie den iPod nicht auf den Boden fallen, wo er unter der Bremse oder dem Gaspedal eingeklemmt werden könnte.

Zu den iPod-Einstellungen

- Wenn ein iPod an dieses Gerät angeschlossen ist, wird die Equalizer-Einstellung des iPod automatisch ausgeschaltet, um die Akustik zu optimieren. Beim Abtrennen des iPod wird der Equalizer auf die ursprüngliche Einstellung zurückgesetzt.
- Bei der Verwendung dieses Geräts lässt sich die Wiederholungsfunktion auf dem iPod nicht ausschalten. Wenn ein iPod mit diesem Gerät verbunden ist, wird die Funktion zur Wiederholung aller Titel automatisch aktiviert.

Auf dem iPod gespeicherter Text, der nicht mit diesem Gerät kompatibel ist, wird nicht angezeigt.

### DualDiscs

DualDiscs sind doppelseitige Discs, die eine beschreibbare CD-Seite für Audio- und eine beschreibbare DVD-Seite für Video-Daten bereitstellen. Da die CD-Seite von DualDiscs physikalisch nicht mit dem allgemeinen CD-Standard kompatibel ist, ist eine Wiedergabe der CD-Seite mit diesem Gerät ggf. nicht möglich.

Das häufige Einlegen und Auswerfen einer DualDisc kann zu Kratzern auf der Disc führen, die wiederum, wenn sie besonders ausgeprägt sind, Probleme bei der Wiedergabe auf diesem Gerät zur Folge haben können. In manchen Fällen kann es sogar vorkommen, dass eine DualDisc im Disc-Ladeschacht eingeklemmt wird und nicht mehr ausgeworfen werden kann. Um dies zu vermeiden, wird empfohlen, von der Verwendung von DualDiscs mit diesem Gerät abzusehen.

Detaillierte Angaben zu DualDiscs können Sie den vom Hersteller der Disc bereitgestellten Informationen entnehmen.



## Kompatible komprimierte Audio-Formate (Discs, USB-Speichermedien)

### WMA

Dateierweiterung: .wma

Bitrate: 48 kbit/s bis 320 kbit/s (CBR - Constant Bit Rate, Konstante Bitrate), 48 kbit/s bis 384 kbit/s (VBR - Variable Bit Rate, Variable Bitrate)

Abtastfrequenz: 32 kHz; 44,1 kHz; 48 kHz

Windows Media Audio Professional, Lossless, Voice/DRM Stream/Stream mit Video: Nicht kompatibel

### MP3

Dateierweiterung: .mp3

Bitrate: 8 kbit/s bis 320 kbit/s (CBR), VBR

Abtastfrequenz: 8 kHz bis 48 kHz (32; 44,1; 48 kHz für Emphase)

Kompatible ID3-Tag-Version: 1.0, 1.1, 2.2, 2.3, 2.4 (ID3-Tag-Version 2.x erhält Vorrang vor Version 1.x)

M3u-Spielliste: Nicht kompatibel

MP3i (MP3 interaktiv), mp3 PRO: Nicht kompatibel

## Zusätzliche Informationen

### WAV

Dateierweiterung: .wav

Quantisierungsbits: 8 und 16 (LPCM) / 4 (MS ADPCM)

Abtastfrequenz: 16 kHz bis 48 kHz (LPCM); 22,05 kHz und 44,1 kHz (MS ADPCM)

### Zusätzliche Informationen

Von Dateinamen (einschließlich der Dateierweiterung) bzw. von Ordernamen können jeweils nur die ersten 32 Zeichen angezeigt werden.

Damit kyrillische Buchstaben auf diesem Gerät angezeigt werden können, müssen diese mit einem der folgenden Zeichensätze codiert worden sein:

- Unicode (UTF-8, UTF-16)
- Andere Zeichensätze als Unicode, die in einer Windows-Umgebung verwendet und in den Sprachoptionen auf Russisch eingestellt wurden.

Je nach der Anwendung, die für die Codierung der WMA-Dateien verwendet wurde, funktioniert dieses Gerät ggf. nicht ordnungsgemäß.

Nach dem Wiedergabestart kann es bei Audio-Dateien, in die Bilddaten eingebettet wurden bzw. bei Audio-Dateien auf einem USB-Speichermedium mit einer komplexen Ordnerhierarchie zu einer kurzen Verzögerung kommen.

### Disc

Abspielbare Ordnerstruktur: bis zu acht Ebenen (der Einfachheit halber sollte die Ordnerstruktur jedoch aus weniger als zwei Ebenen bestehen).

Abspielbare Ordner: bis zu 99

Abspielbare Dateien: bis zu 999

Dateisystem: Konformität mit ISO 9660 Stufe 1 und 2, Romeo, Joliet

Multi-Session-Wiedergabe: Kompatibel

Datenübertragungen im Paketverfahren: Nicht kompatibel

Ungeachtet der Länge der Leerstellen, die die Originalaufnahme zwischen den einzelnen Musiktiteln aufweist, wird bei der Wiedergabe von komprimierten Audio-Discs stets eine kurze Pause zwischen den Titeln eingefügt.

### USB-Speichermedium

Abspielbare Ordnerstruktur: bis zu acht Ebenen (der Einfachheit halber sollte die Ordnerstruktur jedoch aus weniger als zwei Ebenen bestehen).

Abspielbare Ordner: bis zu 500

Abspielbare Dateien: bis zu 15 000

Wiedergabe von urheberrechtlich geschützten Dateien: Nicht kompatibel

Partitioniertes USB-Speichermedium: Es kann nur die erste Partition wiedergegeben werden.

Beim Start der Wiedergabe von Audio-Dateien auf einem USB-Speichermedium, das eine komplexe Ordnerhierarchie aufweist, ist der Ton u. U. erst mit einiger Verzögerung zu hören.



### VORSICHT

Bewahren Sie keine Discs oder USB-Speichermedium an einem Ort auf, an dem erhöhte Temperaturen herrschen.

## iPod-Kompatibilität

Dieses Gerät unterstützt nur die folgenden iPod-Modelle. Die unterstützten iPod-Softwareversionen sind unten stehend aufgelistet. Ältere Versionen werden ggf. nicht unterstützt.

- iPod nano der fünften Generation (Softwareversion 1.0.1)
- iPod nano der vierten Generation (Softwareversion 1.0.4)
- iPod nano der dritten Generation (Softwareversion 1.1.3)
- iPod nano der zweiten Generation (Softwareversion 1.1.3)
- iPod nano der ersten Generation (Softwareversion 1.3.1)
- iPod touch der dritten Generation (Softwareversion 3.1.2)
- iPod touch der zweiten Generation (Softwareversion 3.1.2)
- iPod touch der ersten Generation (Softwareversion 3.1.2)
- iPod classic 160 GB (Softwareversion 2.0.3)
- iPod classic 120 GB (Softwareversion 2.0.1)
- iPod classic (Softwareversion 1.1.2)
- iPod der fünften Generation (Softwareversion 1.3)
- iPhone 3GS (Softwareversion 3.1.2)
- iPhone 3G (Softwareversion 3.1.2)
- iPhone (Softwareversion 3.1.2)

Je nach iPod-Generation bzw. -Version können einige Funktionen nicht verfügbar sein.

Je nach der iPod-Softwareversion gestaltet sich die Bedienung ggf. etwas unterschiedlich.

Bei Verwendung eines iPod ist ein iPod-Dock-Connector-auf-USB-Kabel erforderlich.

Das Schnittstellenkabel CD-IU50 von Pioneer ist separat erhältlich. Weitere Einzelheiten erfahren Sie bei Ihrem Fachhändler.

Informationen zur Datei- oder Format-Kompatibilität finden Sie im iPod-Benutzerhandbuch.

Hörbücher, Podcasts: Kompatibel

### **VORSICHT**

Pioneer haftet in keinem Fall für den Verlust von Daten auf einem iPod, selbst dann nicht, wenn der Datenverlust während der Verwendung dieses Geräts aufgetreten ist.

## Reihenfolge der Audio-Dateien

Der Benutzer kann keine Ordnernummern zuweisen und auch die Wiedergabereihenfolge mit diesem Gerät nicht bestimmen.

### Beispiel einer Disc-Struktur

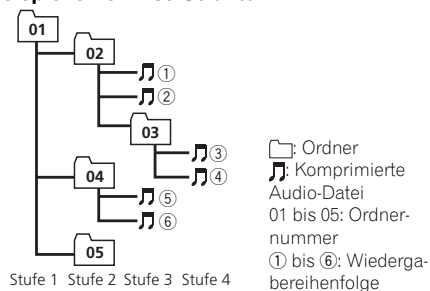

### Disc

Die bei der Ordnerauswahl oder einem anderen Bedienvorgang angewendete Reihenfolge kann sich je nach der verwendeten Codierungs- bzw. Schreibsoftware ändern.

### USB-Speichermedium

Bei USB-Speichermedien ist die Wiedergabereihenfolge identisch mit der Aufnahmereihenfolge.

Für die Bestimmung der Wiedergabereihenfolge wird folgende Vorgehensweise empfohlen:

- 1 Erstellen Sie die Dateinamen mit Zahlen, um dadurch die gewünschte Wiedergabereihenfolge festzulegen (z. B. 001xxx.mp3 oder 099yyy.mp3).
- 2 Speichern Sie diese Dateien in einem Ordner.
- 3 Kopieren Sie den Ordner mit den Dateien auf das USB-Speichermedium.

Je nach Systemumgebung ist eine Festlegung der Wiedergabereihenfolge jedoch unter Umständen nicht möglich.

Die Reihenfolge der Dateien kann bei tragbaren USB-Audio-Playern, je nach verwendetem Modell, variieren.

## Russischer Zeichensatz

D: C	D: C	D: C	D: C	D: C
А: C	Б: B	В: B	Г: G	Д: D
Е: E,	Ж: Z	З: Z	И: I,	К: K
Л: L	М: M	Н: H	О: O	П: P
Р: P	С: C	Т: T	У: U	Ф: F
Х: X	Ц: C	Ч: C	Ш: S, Ш	Щ: S
Ъ: B	Ы: Y	Я: Y		

D: Display C: Zeichen

## Copyright und Marke

### iTunes

Apple und iTunes sind in den USA sowie in anderen Ländern eingetragene Marken der Firma Apple, Inc.

### MP3

Die Bereitstellung dieses Produkts erfolgt in Verbindung mit einer Lizenz zur privaten, nicht-kommerziellen Nutzung und impliziert weder die Übertragung einer Lizenz noch die Einräumung eines Rechts zur Verwendung dieses Produkts in kommerziellen (d. h. ertragsorientierten) Live-Programmen (leitungs-basiert, per Satellit, Kabel und/oder über jedes beliebige andere Medium), zum Broadcasting/Streaming über das Internet, über Intranets und/oder andere Netzwerke oder in anderen elektronischen Inhalt-Vertriebssystemen, z. B. „Pay-Audio“- oder „Audio-on-demand“-Anwendungen. Für eine derartige Nutzung ist eine separate Lizenz erforderlich. Detaillierte Informationen hierzu finden Sie unter <http://www.mp3licensing.com>.

### WMA

Windows Media und das Windows-Logo sind Warenzeichen oder eingetragene Warenzeichen der Microsoft Corporation in den Vereinigten Staaten und/oder in anderen Ländern.

Dieses Produkt enthält Technologie, die Eigentum der Microsoft Corporation ist und nicht ohne Lizenz von Microsoft Licensing, Inc. vertrieben werden darf.

### iPod und iPhone

iPhone, iPod, iPod classic, iPod nano und iPod touch sind in den USA sowie in anderen Ländern eingetragene Marken von Apple Inc. Die Kennzeichnungen „Made for iPod“ und „Made for iPhone“ bedeuten, dass ein elektronisches Zubehörteil spezifisch zum Anschluss an iPod oder iPhone konstruiert wurde und entsprechend vom Entwickler als die Leistungsstandards von Apple erfüllend zertifiziert wurde.

Apple übernimmt keine Verantwortung für die richtige Funktion dieses Geräts oder seine Erfüllung von Sicherheits- oder anderen Vorschriften.

## Zusätzliche Informationen

### Technische Daten

#### Allgemein

Stromversorgung .....	14,4 V Gleichspannung (Toleranz 10,8 V bis 15,1 V)
Erdungssystem .....	Negativ
Maximale Leistungsaufnahme .....	10,0 A
Abmessungen (B × H × T):	
DIN	
Einbaugröße .....	178 mm × 50 mm × 165 mm
Frontfläche .....	188 mm × 58 mm × 17 mm
D	
Einbaugröße .....	178 mm × 50 mm × 165 mm
Frontfläche .....	170 mm × 46 mm × 17 mm
Gewicht .....	1,2 kg

#### Audio

Max. Ausgangsleistung .....	50 W × 4
Dauer-Ausgangsleistung .....	22 W × 4 (50 Hz bis 15 000 Hz, 5 % THD, bei 4-Ω Last, beide Kanäle betrieben)
Lastimpedanz .....	4 Ω (4 Ω bis 8 Ω zulässig)
Maximaler Preout-Ausgangspegel .....	2,0 V
Klangregler:	
Bass	
Frequenz .....	100 Hz
Verstärkung .....	± 12 dB
Mittel	
Frequenz .....	1 kHz
Verstärkung .....	± 12 dB
Hochton	
Frequenz .....	10 kHz
Verstärkung .....	± 12 dB
Subwoofer (Mono):	
Frequenz .....	50/63/80/100/125 Hz
Steilheit .....	-18 dB/Okt.
Verstärkung .....	+6 dB bis -24 dB
Phase .....	Normal/Gegen

#### CD-Player

Typ .....	Compact-Disc-Digital-Audiosystem
Kompatible Discs .....	Compact Disc
Signal-Rauschabstand .....	94 dB (1 kHz) (IEC-A-Netz)
Anzahl der Kanäle .....	2 (Stereo)
WMA-Decodiermodus .....	Vers. 7, 7.1, 8, 9, 10, 11, 12 (2-Kanal-Audio) (Windows Media Player)

MP3-Decodiermodus .....	MPEG-1 und 2 Audio Layer 3
WAV-Signalformat .....	Lineare PCM und MS ADPCM (nicht komprimiert)

#### USB

USB-Standard-Spezifikation .....	USB 2.0 Full Speed
Max. Stromversorgung .....	500 mA
USB-Klasse .....	MSC (Massenspeicher-Klasse)
Dateisystem .....	FAT12, FAT16, FAT32
WMA-Decodiermodus .....	Vers. 7, 7.1, 8, 9, 10, 11, 12 (2-Kanal-Audio) (Windows Media Player)
MP3-Decodiermodus .....	MPEG-1 und 2 Audio Layer 3
WAV-Signalformat .....	Lineare PCM und MS ADPCM (nicht komprimiert)

#### UKW-Tuner

Frequenzbereich .....	87,5 MHz bis 108,0 MHz
Nutzempfindlichkeit .....	9 dBf (0,8 μV/75 Ω, Mono, Signal-Rauschabstand: 30 dB)
Signal-Rauschabstand .....	72 dB (IEC-A-Netz)

#### MW-Tuner

Frequenzbereich .....	531 kHz bis 1 602 kHz
Nutzempfindlichkeit .....	25 μV (Signal-Rauschabstand: 20 dB)
Signal-Rauschabstand .....	62 dB (IEC-A-Netz)

#### LW-Tuner

Frequenzbereich .....	153 kHz bis 281 kHz
Nutzempfindlichkeit .....	28 μV (Signal-Rauschabstand: 20 dB)
Signal-Rauschabstand .....	62 dB (IEC-A-Netz)

#### Hinweis

Änderungen der technischen Daten und des Designs vorbehalten.

### Hartelijk dank voor uw keuze voor dit Pioneer-product.

Lees deze handleiding voordat u het product in gebruik neemt zodat u het goed leert gebruiken. Lees vooral de gedeelten die met **WAARSCHUWING** en **LET OP** gemarkeerd zijn aandachtig. *Bewaar deze handleiding na het lezen op een veilige, bereikbare plaats zodat u hem indien nodig altijd bij de hand hebt.* ■



Deponeer dit product niet bij het gewone huishoudelijk afval wanneer u het wilt verwijderen. Er bestaat een speciaal wettelijk voorgeschreven verzamelstelsel voor de juiste behandeling, het opnieuw bruikbaar maken en de recycling van gebruikte elektronische producten.

In de lidstaten van de EU en in Zwitserland en Noorwegen kunnen particulieren afgedankte elektronische producten gratis bij de daarvoor bestemde verzamelplaatsen inleveren. Als u een soortgelijk nieuw product koopt, kunt u het afgedankte product ook bij uw verkooppunt inleveren.

Als u in een ander land woont, neem dan contact op met de plaatselijke overheid voor informatie over het weggooien van afgedankte producten.

Op die manier zorgt u ervoor dat uw afgedankte product op de juiste wijze wordt verwerkt, hergebruikt en gerecycled, zonder schadelijke gevolgen voor het milieu en de volksgezondheid. ■

### Bij problemen

Als dit toestel niet naar behoren functioneert, kunt u uw leverancier of het dichtstbijzijnde erkende Pioneer-servicecentrum raadplegen. ■

### Informatie over dit toestel

De tuner van dit toestel kan worden afgestemd op frequenties die gebruikt worden in West-Europa, Azië, het Midden-Oosten, Afrika en Oceanië. In andere gebieden is de ontvangst wellicht slecht. De RDS-functie (Radio Data System) werkt alleen in gebieden waar FM-zenders RDS-informatie uitzenden.

#### LET OP

Dit product is een laserproduct van klasse 1 zoals geregeld in IEC 60825-1:2007, Safety of laser products (Veiligheid van laserproducten) en bevat een lasermodule van klasse 1M. Om veiligheidsredenen mag u de behuizing niet verwijderen en niet proberen toegang te krijgen tot de binnenzijde van het toestel. Laat alle onderhoudswerkzaamheden over aan gekwalificeerde technici.

**KLASSE 1 LASERPRODUCT**

**VOORZICHTIG—ONZICHTBARE LASERSTRALING  
KLASSE 1M. INDIEN OPEN NIET RECHTSTREEKS  
BEKIJKEN MET OPTISCHE INSTRUMENTEN.**

#### ! LET OP

- Zorg ervoor dat dit toestel niet met vloeistof in aanraking komt. Een elektrische schok kan daarvan het gevolg zijn. Bovendien kan contact met vloeistoffen rookvorming, oververhitting en andere schade aan het toestel veroorzaken.
- De Pioneer CarStereo-Pass wordt alleen in Duitsland gebruikt.
- Zet het volume nooit zo hoog dat u geluiden buiten het voertuig niet meer kunt horen.
- Zorg dat dit toestel niet in aanraking komt met vocht.
- Als de accu wordt losgekoppeld of leeg raakt, wordt het voorkeuzegeheugen gewist.

### Opmerkingen

- Instellingen worden ook uitgevoerd als u het menu annuleert zonder te bevestigen.
- In deze handleiding verwijst "iPod" naar de iPod en iPhone. ■

### Demostand

#### 🔄 Belangrijk

- Als de rode draad (ACC) van dit toestel niet wordt aangesloten op een aansluiting die is gekoppeld aan de aan/uit-stand van het contactslot, kan de accu uitgeput worden.
- Let op: de accu kan leeglopen als de functie-demo geactiveerd blijft terwijl de motor uit staat.

De functiedemo start automatisch als het toestel uit staat maar de contactschakelaar aan staat of in de accessoirestand (ACC) staat. De demostand blijft dus actief wanneer het toestel wordt uitgeschakeld. U kunt de demostand uitzetten met de functie in het begininstellingenmenu. Let op: de accu kan leeglopen als de demo geactiveerd blijft terwijl het contact in de accessoirestand (ACC) staat. ■

Hoofdtoestel

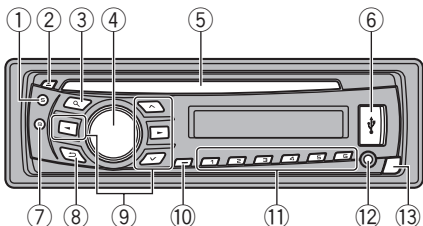

Onderdeel	Onderdeel
① <b>S (SRC/OFF)</b>	⑧ ↶ (Terug/display/scrollen)
② ▲ (uitwerpen)	⑨ ▲/▼/◀/▶
③ 🔍 (lijst)	⑩ <b>TA/NEWS</b>
④ <b>MULTI-CONTROL (M.C.)</b>	⑪ <b>1 t/m 6</b>
⑤ Laadsleuf voor disc	⑫ AUX-ingang (3,5mm-stereoplug)
⑥ USB-poort	⑬ Verwijderen
⑦ <b>B (BAND/ESC)</b>	

**LET OP**

- Verbind uw USB-speler/USB-geheugen door middel van een Pioneer USB-kabel (CD-U50E) (optioneel) met dit toestel. Sluit ze niet rechtstreeks op dit toestel aan omdat ze dan uitsteken en verwondingen of beschadigingen kunnen veroorzaken.
- Gebruik geen producten van andere fabrikanten. ■

Display-indicaties

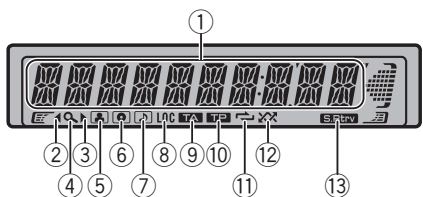

Indicator	Status
① Hoofddeel van het display	<ul style="list-style-type: none"> <li>• Tuner: frequentieband en frequentie</li> <li>• RDS: programmaservice-naam, PTY-informatie en andere tekstinformatie</li> <li>• Ingebouwde cd-speler, USB-opslagapparaat en iPod: verstreken weergavetijd en tekstinformatie</li> </ul>
② ◀	Er is een hoger menu of mappeniveau.
③ ▶	Er is een lager menu of mappeniveau. Knippert wanneer een song of album dat gerelateerd is met de nu spelende song in de iPod wordt geselecteerd.
④ 🔍 (lijst)	De lijst wordt bediend.
⑤ 🎤 (artiest)	De naam van de artiest van de disc (het fragment) wordt weergegeven. De functie voor het zoeken naar artiesten op de iPod wordt gebruikt.
⑥ 📀 (disc)	De naam van de disc (het album) wordt weergegeven. De functie voor het zoeken naar albums op de iPod wordt gebruikt.
⑦ 🎵 (song)	De naam van de song (het fragment) wordt weergegeven. Er is een afspeelbaar audiobestand geselecteerd in de lijst. De functie voor het zoeken naar songs op de iPod wordt gebruikt.
⑧ <b>LOC</b>	Automatisch afstemmen op lokale zenders is ingeschakeld.
⑨ <b>TA</b> (verkeersberichten)	Automatische ontvangst van verkeersberichten (TA) is ingeschakeld.
⑩ <b>TP</b> (verkeersinformatie)	Er is afgestemd op een zender met verkeersinformatie (TP-zender).
⑪ ↶ (herhalen)	Herhalen van een fragment of map is ingeschakeld.

Indicator	Status
⑫ ✖ (willekeurige weergave/shuffle)	Willekeurige weergave is ingeschakeld. De functie Shuffle of Shuffle all is ingeschakeld en de iPod is als bron geselecteerd.
⑬ <b>S.Rtrv</b> (sound retriever)	De sound retriever is ingeschakeld.

Basisbediening

**Belangrijk**

- Wees voorzichtig bij het verwijderen en terugplaatsen van het voorpaneel.
- Stel het voorpaneel niet bloot aan schokken.
- Stel het voorpaneel niet bloot aan direct zonlicht en hoge temperaturen.
- Maak eerst alle kabels en apparaten (indien aanwezig) van het voorpaneel los voordat u het verwijdert om beschadiging aan het toestel en het voertuiginterieur te voorkomen.

Het voorpaneel tegen diefstal verwijderen

- 1 Druk op de toets Losmaken om het voorpaneel los te maken.
- 2 Duw het voorpaneel naar boven en trek het naar u toe.

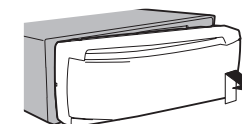

- 3 Bewaar het losgemaakte voorpaneel in een veilig omhulsel zoals een stevig doosje.

Het voorpaneel terug bevestigen

- 1 Schuif het voorpaneel naar links. Plaats de lipjes aan de linkerkant van het hoofdtoestel goed in de openingen in het voorpaneel.

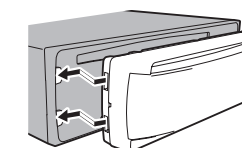

- 2 Druk de rechterzijde aan tot het voorpaneel goed geplaatst is. Als het niet lukt het voorpaneel te bevestigen, controleer dan of u het wel juist op het hoofdtoestel bevestigt. Gebruik geen kracht want daardoor kunt u het paneel en het toestel beschadigen.

Het toestel inschakelen

- 1 Druk op **S (SRC/OFF)** om het toestel in te schakelen.

Het toestel uitschakelen

- 1 Houd **S (SRC/OFF)** ingedrukt tot het toestel uit gaat.

Een signaalbron selecteren

- 1 Druk op **S (SRC/OFF)** om over te schakelen tussen:  
**TUNER** (tuner)—**CD** (ingebouwde cd-speler)—**USB** (USB)/**iPod** (iPod)—**AUX** (AUX)

Het volume afstellen

- 1 Draai aan **M.C.** om het volume te regelen.



**! LET OP**

Voor uw veiligheid en die van anderen moet u het voertuig eerst parkeren als u het voorpaneel wilt verwijderen.

**Opmerking**

Als de blauw-witte draad van dit toestel is aangesloten op de bedieningsaansluiting van de automatische antenne van het voertuig, schuift de antenne uit wanneer er een signaalbron van dit toestel wordt ingeschakeld. Als de signaalbron wordt uitgeschakeld, wordt de antenne weer ingeschoven. 

## Gemeenschappelijke bedieningsfuncties voor functie-instellingen, audio-instellingen, begininstellingen en lijsten

Terugkeren naar het vorige display Terugkeren naar de vorige lijst (de map die een niveau hoger ligt)  Druk op  .
Terugkeren naar het hoofdmenu Terugkeren naar de beginlijst  Houd  ingedrukt.
Terugkeren naar het gewone display Het menu met begininstellingen annuleren  Druk op <b>B (BAND/ESC)</b> .
Terugkeren naar het gewone display van de lijst  Druk op <b>B (BAND/ESC)</b> .









**Tuner****Basisbediening**

Een frequentieband selecteren  
 Druk op **B (BAND/ESC)** totdat de gewenste frequentieband (**F1**, **F2**, **F3** voor FM of **MW/LW**) op het display verschijnt.

Handmatig afstemmen (stap voor stap)

 Druk op  of .

Automatisch afstemmen

 Houd  of  ingedrukt en laat deze weer los. U kunt het automatisch afstemmen afbreken door kort op  of  te drukken. Terwijl u  of  ingedrukt houdt, worden zenders overgeslagen. Het automatisch afstemmen begint zodra u  of  loslaat.

**Opmerking**



U kunt de AF-functie van dit toestel (zoeken naar alternatieve frequenties) in- en uitschakelen. Voor normaal afstemmen moet de AF-functie uit staan (raadpleeg bladzijde 146).

## Zenders voor elke frequentieband opslaan en oproepen

**De voorkeuzetoetsen gebruiken**

**1 Stem af op de zender die u in het geheugen wilt opslaan. Om deze op te slaan houd u de gewenste voorkeuzetoets (1 t/m 6) ingedrukt tot het voorkeuzenummer stopt met knipperen.**

**2 Druk op de gewenste voorkeuzetoets 1 t/m 6 om de betreffende zender te selecteren.**

U kunt opgeslagen frequenties ook oproepen door op  of  te drukken wanneer het frequentiedisplay wordt weergegeven.

## Weergave van RDS-informatie wijzigen

RDS-uitzendingen (Radio Data System) bevatten digitale informatie die gebruikt kan worden om het zoeken naar radiozenders te vergemakkelijken.

**● Druk op .**

Programmaservicenaam—PTY-informatie—Frequentie

De PTY-informatie en frequentie van de huidige zender worden acht seconden op het display getoond.

**PTY-lijst****NEWS/INFO**

**NEWS** (nieuws), **AFFAIRS** (actualiteiten), **INFO** (informatie), **SPORT** (sport), **WEATHER** (weer), **FINANCE** (economisch nieuws)

**POPULAR**

**POP MUS** (populaire muziek), **ROCK MUS** (rockmuziek), **EASY MUS** (lichte muziek), **OTH MUS** (andere muziek), **JAZZ** (jazz), **COUNTRY** (countrymuziek), **NAT MUS** (nationale muziek), **OLDIES** (Gouwe Ouwe), **FOLK MUS** (folkmuziek)

**CLASSICS**

**L. CLASS** (lichte klassieke muziek), **CLASSIC** (klassieke muziek)

**OTHERS**

**EDUCATE** (educatief), **DRAMA** (toneel), **CULTURE** (cultuur), **SCIENCE** (wetenschap), **VARIED** (varia), **CHILDREN** (kinderprogramma's), **SOCIAL** (praatprogramma's), **RELIGION** (religieus), **PHONE IN** (praatprogramma's), **TOURING** (reizen), **LEISURE** (ontspanning), **DOCUMENT** (documentaires)

## Geavanceerde bediening met speciale toetsen

Verkeersberichten ontvangen (TA)

Als de TA-functie (stand-by voor verkeersberichten) is ingeschakeld, worden verkeersberichten automatisch ontvangen, ongeacht de signaalbron waarnaar u aan het luisteren bent.

 Stem af op een TP-zender of een uitgebreide TP-zender van een ander netwerk.

 Druk op **TA/NEWS** om de functie Stand-by voor verkeersberichten in en uit te schakelen.

 Wanneer een verkeersbericht wordt ontvangen, kunt u het volume ervan regelen met **M.C.** Het ingestelde volume wordt in het geheugen opgeslagen en opnieuw gebruikt voor volgende verkeersberichten.

 Als u een binnenkomend verkeersbericht wilt afbreken, drukt u op **TA/NEWS**. De tuner keert terug naar de oorspronkelijke signaalbron maar blijft stand-by voor verkeersberichten totdat u de functie uitschakelt door nogmaals op **TA/NEWS** te drukken.

Onderbreking door nieuwsberichten

Als er een nieuwsprogramma wordt uitgezonden door een nieuwszender met PTY-code, kan het toestel automatisch overschakelen naar de nieuwszender. Als het nieuwsprogramma is afgelopen, schakelt het toestel terug naar het oorspronkelijke programma.

 Houd **TA/NEWS** ingedrukt om de onderbreking door nieuwsberichten in en uit te schakelen. U kunt een nieuwsbericht annuleren door op **TA/NEWS** te drukken.

## Functie-instellingen

**1 Druk op M.C. om het hoofdmenu weer te geven.**

**2 Draai aan M.C. om een andere menuoptie te kiezen en druk erop om FUNCTION te selecteren.**

**3 Draai aan M.C. om de functie te selecteren.**

Nadat u de functie geselecteerd hebt, stelt u deze als volgt in.

Als de MW/LW-band is geselecteerd, zijn alleen **BSM** en **LOCAL** beschikbaar.

**BSM** (geheugen voor de sterkste zenders)

Met de functie BSM (Best Stations Memory) kunt u automatisch de zes sterkste zenders in het geheugen opslaan. Deze worden opgeslagen in volgorde van signaalsterkte.

- 1 Druk op **M.C.** om de functie BSM in te schakelen. Druk nogmaals op **M.C.** om deze te annuleren.

**REGION** (regionaal)

Als de functie AF is ingeschakeld, kan de regionale functie gebruikt worden om het zoeken tot regionale programma's te beperken.

- 1 Druk op **M.C.** om de regionale functie in of uit te schakelen.

**LOCAL** (automatisch afstemmen op lokale zenders)

Als deze functie is ingeschakeld, stemt het toestel alleen af op zenders waarvan het signaal voldoende sterk is voor een goede ontvangst.

- 1 Druk op **M.C.** om de instellingenmodus weer te geven.
  - 2 Draai aan **M.C.** en selecteer de gewenste instelling.  
FM: **OFF—LEVEL 1—LEVEL 2—LEVEL 3—LEVEL 4**  
MW/LW: **OFF—LEVEL 1—LEVEL 2**
- Als u het hoogste niveau selecteert, wordt alleen afgestemd op de sterkste zenders. Bij lagere niveaus wordt ook afgestemd op zwakkere zenders.
- 3 Druk op **M.C.** om de selectie te bevestigen.

**PTY SEARCH** (programmatypeselectie)

U kunt PTY-informatie (programmatype-informatie) gebruiken om op een bepaalde zender af te stemmen.

- 1 Druk op **M.C.** om de instellingenmodus weer te geven.
- 2 Draai aan **M.C.** en selecteer de gewenste instelling.  
**NEWS/INFO—POPULAR—CLASSICS—OTHERS**
- 3 Druk op **M.C.** om het zoeken te beginnen.  
Het toestel begint te zoeken naar een zender die het geselecteerde programmatype uitzendt. Als er een zender is gevonden, wordt de programmasevicenaam weergegeven.  
Raadpleeg de vorige bladzijde voor informatie over PTY (ID-codes voor programmatypen).  
Het programma van een zender kan soms afwijken van de informatie die door de PTY-code wordt aangegeven.  
Als er geen zender gevonden wordt die een programma van het gewenste type uitzendt, wordt ongeveer twee seconden **NOT FOUND** op het display getoond en keert de tuner terug naar de oorspronkelijke zender.

**TA** (stand-by voor verkeersberichten)

- 1 Druk op **M.C.** om de functie Stand-by voor verkeersberichten in en uit te schakelen.

**AF** (alternatieve frequenties zoeken)

- 1 Druk op **M.C.** om AF aan of uit te zetten.

**NEWS** (onderbreking door nieuwsberichten)

- 1 Druk op **M.C.** om de nieuwsfunctie in of uit te schakelen.

**Cd/cd-r/cd-rw-discs en USB-opslagapparaten****Basisbediening**

Een cd/cd-r/cd-rw afspelen

- 1 Plaats een disc met het etiket omhoog in de laadsleuf.

Een cd/cd-r/cd-rw uitwerpen

- 1 Druk op **▲**.

Songs op een USB-opslagapparaat afspelen

- 1 Open het kapje van de USB-aansluiting en sluit het USB-opslagapparaat via een USB-kabel hierop aan.

Stoppen met afspelen van songs op een USB-opslagapparaat

- 1 U kunt een USB-opslagapparaat op elk gewenst moment verwijderen.

Een map selecteren

- 1 Druk op **▲** of **▼**.

Een fragment selecteren

- 1 Druk op **◀** of **▶**.

Vooruit of achteruit spoelen

- 1 Houd **◀** of **▶** ingedrukt.
  - Als u gecompriëerde audio afspeelt, hoort u geen geluid bij vooruit- en achteruitspoelen.

Terugkeren naar de hoofdmap

- 1 Houd **B (BAND/ESC)** ingedrukt.

Overschakelen tussen gecompriëerde audio en cd-da

- 1 Druk op **B (BAND/ESC)**.

**Opmerking**

Ontkoppel USB-opslagapparaten van dit toestel wanneer u ze niet gebruikt.

**Tekstinformatie weergeven**

De gewenste informatie selecteren

- 1 Druk op **↵**.

Tekstinformatie over het display schuiven

- 1 Houd **↵** ingedrukt.

**Opmerkingen**

- Afhankelijk van het mediabestandstype en de versie van iTunes waarmee de MP3-bestanden op de disc zijn opgenomen, kan het voorkomen dat incompatibele tekst bij een audiobestand niet goed worden weergegeven.
- Welke tekstinformatie gebruikt kan worden, hangt af van de informatiedrager.

**Bestanden en fragmenten in de lijst selecteren en afspelen**

**1 Druk op **🔍** om over te schakelen naar de lijst met bestands- of fragmentnamen.**

**2 Gebruik **M.C.** om de gewenste bestandsnaam (of mapnaam) te selecteren.**

De map- of bestandsnaam wijzigen

- 1 Draai aan **M.C.**

Afspelen

- 1 Selecteer een bestand of fragment en druk op **M.C.**

Een lijst van de bestanden (mappen) in de geselecteerde map weergeven

- 1 Selecteer een map en druk op **M.C.**

Een song in de geselecteerde map afspelen

- 1 Selecteer een map en houd **M.C.** ingedrukt.

**Geavanceerde bediening met speciale toetsen**

Een herhaalbaar selecteren

- 1 Druk op **6/↶** om over te schakelen tussen:
  - **Cd/cd-r/cd-rw-discs**
    - **DISC** – Alle fragmenten herhalen
    - **TRACK** – Het huidige fragment herhalen
    - **FOLDER** – De huidige map herhalen
  - **USB-audiospeler/USB-geheugen**
    - **ALL** – Alle bestanden herhalen
    - **TRACK** – Het huidige bestand herhalen
    - **FOLDER** – De huidige map herhalen

Fragmenten in willekeurige volgorde afspelen

- 1 Druk op **5/⌘** om willekeurige weergave aan of uit te schakelen.  
Fragmenten in een geselecteerd herhaalbaar worden in willekeurige volgorde afgespeeld.

Het afspelen onderbreken

- 1 Druk op **2/PAUSE** om het afspelen te onderbreken (pauze) of te hervatten.

De geluidskwaliteit van gecompriëerde audio verbeteren (sound retriever)

- 1 Druk op **1/S.Rtrv** om over te schakelen tussen:
  - **OFF** (uit)—**1—2**
  - **1** heeft effect bij lagere compressie en **2** heeft effect bij hogere compressie.

## Functie-instellingen

**1 Druk op M.C. om het hoofdmenu weer te geven.**

**2 Draai aan M.C. om een andere menuoptie te kiezen en druk erop om FUNCTION te selecteren.**

**3 Draai aan M.C. om de functie te selecteren.**

Nadat u de functie geselecteerd hebt, stelt u deze als volgt in.

### REPEAT (herhaalde weergave)

- 1 Druk op **M.C.** om de instellingenmodus weer te geven.
- 2 Draai aan **M.C.** om een herhaalbereik te selecteren.  
Raadpleeg *Een herhaalbereik selecteren* op de vorige bladzijde voor meer informatie.
- 3 Druk op **M.C.** om de selectie te bevestigen.

### RANDOM (willekeurige weergave)

- 1 Druk op **M.C.** om willekeurige weergave aan of uit te zetten.

### PAUSE (pauze)

- 1 Druk op **M.C.** om het afspelen te onderbreken (pauze) of te hervatten.

### S.RTRV (sound retriever)

Verbeterd automatisch de weergave van gecompri-meerde audio en zorgt voor een vol geluid.

- 1 Druk op **M.C.** om de instellingenmodus weer te geven.
- 2 Draai aan **M.C.** en selecteer de gewenste instelling.  
Raadpleeg *De geluidskwaliteit van gecompri-meerde audio verbeteren (sound retriever)* op de vorige bladzijde voor meer informatie.
- 3 Druk op **M.C.** om de selectie te bevestigen.

## iPod

### Basisbediening

Muziek op een iPod afspelen

- 1 Open het deksel van de USB-verbinding.
- 2 Sluit de iPod op de USB-kabel aan via een iPod dock connector.

Een song selecteren (hoofdstuk)

- 1 Druk op ◀ of ▶.

Vooruit of achteruit spoelen

- 1 Houd ◀ of ▶ ingedrukt.

### Opmerkingen

- De iPod kan niet worden in- en uitgeschakeld als de bedieningsmodus is ingesteld op **CTRL AUDIO**.
- Verwijder de koptelefoon van de iPod voordat u hem op dit toestel aansluit.
- De iPod wordt ongeveer twee minuten nadat de contactschakelaar op OFF is gezet, uitgeschakeld.

### Tekstinformatie weergeven

De gewenste informatie selecteren

- 1 Druk op ↵.

Tekstinformatie over het display schuiven

- 1 Houd ↵ ingedrukt.

### Naar een song bladeren

**1 Druk op 🔍 om naar het hoofdmenu met zoeklijsten te gaan.**

**2 Selecteer een categorie of song met M.C.**

De naam van een song of categorie wijzigen

- 1 Draai aan **M.C.**  
Speellijsten—artiesten—albums—songs—podcasts—genres—componisten—audioboeken

Afspelen

- 1 Selecteer een song en druk op **M.C.**

Een lijst van songs in de geselecteerde categorie weergeven

- 1 Selecteer een categorie en druk op **M.C.**

Een song in de geselecteerde categorie afspelen

- 1 Selecteer een categorie en houd **M.C.** ingedrukt.

Alfabetisch in een lijst zoeken

- 1 Geef de lijst voor de geselecteerde categorie weer en druk op 🔍 om alfabetisch te zoeken.
- 2 Draai aan **M.C.** om een letter te selecteren.
- 3 Druk op **M.C.** om de alfabetische lijst weer te geven.

### Geavanceerde bediening met speciale toetsen

Een herhaalbereik selecteren

- 1 Druk op **6/↔** om over te schakelen tussen:
  - **ONE** – De huidige song herhalen
  - **ALL** – Alle songs in de geselecteerde lijst herhalen

Alle songs in willekeurige volgorde afspelen (shuffle all)

- 1 Druk op **5/🔀** om de functie Shuffle all in te schakelen.
  - Shuffle is ingeschakeld wanneer de bedieningsmodus is ingesteld op **CTRL iPod/CTRL APP**.

Het afspelen onderbreken

- 1 Druk op **2/PAUSE** om het afspelen te onderbreken (pauze) of te hervatten.

Songs afspelen die verwant zijn met de huidige song  
De volgende lijsten voor songs zijn beschikbaar.

- Lijst van albums van de huidige artiest
  - Lijst van songs op het huidige album
  - Lijst van albums van het huidige genre
- 1 Houd **M.C.** ingedrukt om naar de gekoppelde weergavemodus over te schakelen.
  - 2 Draai aan **M.C.** om een andere modus te selecteren.
    - **ARTIST** – Een album van de huidige artiest afspelen.
    - **ALBUM** – Een song van het huidige album afspelen.
    - **GENRE** – Een album van het huidige genre afspelen.

De geselecteerde song of het geselecteerde album wordt na de huidige song afgespeeld.

De geselecteerde song of het geselecteerde album kan worden geannuleerd als u een andere functie dan gekoppeld zoeken gebruikt (bijvoorbeeld snel vooruit of achteruit spoelen).

Afhankelijk van de geselecteerde song is het mogelijk dat het einde van de huidige song en het begin van de geselecteerde song (album) worden afgesneden.

De iPod-functie van dit toestel via de iPod bedienen  
Als **CTRL APP** is geselecteerd, kunt u muziek van de iPod via de luidsprekers van het voertuig beluisteren. Deze functie kan niet worden gebruikt met de volgende modellen iPod.

- iPod nano 1e generatie
- iPod 5e generatie

De modus APP kan worden gebruikt met de volgende modellen iPod.

- iPod touch 3e generatie (softwareversie 3.0 of hoger)
- iPod touch 2e generatie (softwareversie 3.0 of hoger)
- iPod touch 1e generatie (softwareversie 3.0 of hoger)
- iPhone 3GS (softwareversie 3.0 of hoger)
- iPhone 3G (softwareversie 3.0 of hoger)
- iPhone (softwareversie 3.0 of hoger)

1 Druk op **4/iPod** om de bedieningsmodus te wijzigen.

- **CTRL iPod** – De iPod-functie van dit toestel kan via de aangesloten iPod bediend worden.
- **CTRL APP** – De muziek van de iPod afspelen.
- **CTRL AUDIO** – De iPod-functie van dit toestel kan via dit toestel bediend worden.

De geluidskwaliteit van gecompri-meerde audio verbeteren (sound retriever)

- 1 Druk op **1/S.Rtrv** om over te schakelen tussen: **OFF** (uit)—**1—2**  
**1** heeft effect bij lagere compressie en **2** heeft effect bij hogere compressie.

## Functie-instellingen

**1 Druk op M.C. om het hoofdmenu weer te geven.**

**2 Draai aan M.C. om een andere menuoptie te kiezen en druk erop om FUNCTION te selecteren.**

**3 Draai aan M.C. om de functie te selecteren.**

Nadat u de functie geselecteerd hebt, stelt u deze als volgt in.

## Bediening van het toestel

### REPEAT (herhaalde weergave)

- 1 Druk op **M.C.** om de instellingenmodus weer te geven.
- 2 Draai aan **M.C.** om een herhaalbereik te selecteren.  
Raadpleeg *Een herhaalbereik selecteren* op de vorige bladzijde voor meer informatie.
- 3 Druk op **M.C.** om de selectie te bevestigen.

### SHUFFLE (shuffle)

- 1 Druk op **M.C.** om de instellingenmodus weer te geven.
- 2 Draai aan **M.C.** en selecteer de gewenste instelling.
  - **SONGS** – De songs in de geselecteerde lijst in willekeurige volgorde afspelen.
  - **ALBUMS** – De songs van een willekeurige album op volgorde afspelen.
  - **OFF** – Het afspelen in willekeurige volgorde annuleren.
- 3 Druk op **M.C.** om de selectie te bevestigen.

### SHUFFLE ALL (shuffle all)

- 1 Druk op **M.C.** om de functie Shuffle all in te schakelen.  
Om de functie uit te schakelen, zet u **SHUFFLE** in het menu **FUNCTION** uit.

### LINK PLAY (gekoppelde weergave)

- 1 Druk op **M.C.** om de instellingenmodus weer te geven.
- 2 Draai aan **M.C.** om een andere modus te kiezen; druk erop om een modus te selecteren.  
Raadpleeg *Songs afspelen die verwant zijn met de huidige song* op de vorige bladzijde voor meer informatie over de instelling.

### PAUSE (pauze)

- 1 Druk op **M.C.** om het afspelen te onderbreken (pauze) of te hervatten.

### AUDIO BOOK (audioboeksnelheid)

- 1 Druk op **M.C.** om de instellingenmodus weer te geven.
- 2 Draai aan **M.C.** en selecteer de gewenste instelling.
  - **FASTER** – Weergave is sneller dan normaal
  - **NORMAL** – Weergave met normale snelheid
  - **SLOWER** – Weergave is langzamer dan normaal
- 3 Druk op **M.C.** om de selectie te bevestigen.

### S.RTRV (sound retriever)

Verbeterd automatisch de weergave van gecomprimeerde audio en zorgt voor een vol geluid.

- 1 Druk op **M.C.** om de instellingenmodus weer te geven.
- 2 Draai aan **M.C.** en selecteer de gewenste instelling.  
Raadpleeg *De geluidskwaliteit van gecomprimeerde audio verbeteren (sound retriever)* op de vorige bladzijde voor meer informatie.
- 3 Druk op **M.C.** om de selectie te bevestigen.

### Opmerkingen

- Als u de bedieningsmodus overschakelt op **CTRL iPod**, wordt het afspelen van songs onderbroken. Bedien de iPod om de weergave te hervatten.
- Ook als de bedieningsmodus is ingesteld op **CTRL iPod/CTRL APP** kunnen de volgende functies vanaf dit toestel bediend worden.
  - Pauze
  - Vooruit en achteruit spoelen
  - Naar volgende of vorige fragment gaan
  - Herhaalde weergave (**ONE/ALL/OFF**)
  - Afspelen in willekeurige volgorde (shuffle)
  - (lijst) het iPod-menu gebruiken
  - het klikwiel van de iPod naar links draaien
  - het klikwiel van de iPod naar rechts draaien
- Als de bedieningsmodus op **CTRL iPod** staat, gelden de volgende beperkingen:
  - De functie-instellingen zijn niet beschikbaar.
  - De bladerfunctie kan niet vanaf dit toestel gebruikt worden.

## Bediening van het toestel

## Audio-instellingen

### 1 Druk op M.C. om het hoofdmenu weer te geven.

### 2 Draai aan M.C. om een andere menuoptie te kiezen en druk erop om AUDIO te selecteren.

### 3 Draai aan M.C. en selecteer de audio-functie.

Nadat u de audiofunctie geselecteerd hebt, stelt u deze als volgt in.

#### FAD/BAL (fader/balansinstelling)

- 1 Druk op **M.C.** om de instellingenmodus weer te geven.
- 2 Druk op **M.C.** om over te schakelen tussen de fader (voor/achter) en de balans (links/rechts).
- 3 Draai aan **M.C.** om de luidsprekerbalans te regelen.
  - Als de achteruitgang en RCA-uitgang op **SW** zijn ingesteld, kunt u de balans tussen de luidsprekers voorin en achterin niet instellen. Raadpleeg **SW CONTROL** (*achteruitgang en subwoofer*) op de volgende bladzijde.

#### EQUALIZER (equalizercurven)

- 1 Druk op **M.C.** om de instellingenmodus weer te geven.
- 2 Draai aan **M.C.** om de equalizer te selecteren.  
**DYNAMIC—VOCAL—NATURAL—CUSTOM—FLAT—POWERFUL**
- 3 Druk op **M.C.** om de selectie te bevestigen.

#### TONE CTRL (equalizerinstelling)

- Aangepaste equalizerinstellingen worden opgeslagen in **CUSTOM**.
- 1 Druk op **M.C.** om de instellingenmodus weer te geven.
  - 2 Selecteer **BASS** (lage tonen), **MID** (midentonen) of **TREBLE** (hoge tonen) met **M.C.**
  - 3 Draai aan **M.C.** om het niveau te regelen.  
Instelbereik: **+6** tot **-6**

#### LOUDNESS (loudness)

De loudness-functie compenseert een tekort aan hoge en lage tonen bij lage volumes.

- 1 Druk op **M.C.** om de instellingenmodus weer te geven.
- 2 Draai aan **M.C.** en selecteer de gewenste instelling.  
**OFF** (uit)—**LOW** (laag)—**HIGH** (hoog)
- 3 Druk op **M.C.** om de selectie te bevestigen.

#### SUBWOOFER1 (subwoofer aan/uit)

Dit toestel is voorzien van een in- en uitschakelbare subwooferuitgang.

- 1 Druk op **M.C.** om de instellingenmodus weer te geven.
- 2 Draai aan **M.C.** en selecteer de gewenste instelling.  
**NORMAL** (normale fase)—**REVERSE** (tegengestelde fase)—**OFF** (subwoofer uit)
- 3 Druk op **M.C.** om de selectie te bevestigen.

#### SUBWOOFER2 (subwoofer aanpassen)

Als de subwooferuitgang is ingeschakeld, kunt u de drempelfrequentie en het uitgangsniveau van de subwoofer instellen.

De subwoofer geeft alleen frequenties beneden de geselecteerde waarde weer.

- 1 Druk op **M.C.** om de instellingenmodus weer te geven.
- 2 Druk op **M.C.** om de drempelfrequentie of het uitgangsniveau van de subwoofer te kiezen.  
Drempelfrequentie (weergave drempelfrequentie knippert)—Uitgangsniveau (weergave uitgangsniveau knippert)
- 3 Draai aan **M.C.** en selecteer de gewenste instelling.  
Drempelfrequentie: **50HZ—63HZ—80HZ—100HZ—125HZ**  
Uitgangsniveau: **-24** tot **+6**

**SLA** (bronniveauregeling)

Met de functie **SLA** (bronniveauregeling) kunt u het volumeniveau van elke signaalbron afzonderlijk instellen. Hierdoor kunt u plotselinge volumewisselingen voorkomen wanneer naar een andere signaalbron wordt overgeschakeld.

- De instellingen zijn gebaseerd op het FM-volumeniveau, dat zelf niet gewijzigd kan worden.
- Het MW/LW-volumeniveau kan ook met de deze functie worden aangepast.
- Wanneer FM als signaalbron wordt gebruikt, kunt u niet overschakelen naar **SLA**.

- 1 Druk op **M.C.** om de instellingenmodus weer te geven.
- 2 Draai aan **M.C.** om het bronvolume te regelen. Instelbereik: **+4** tot **-4**
- 3 Druk op **M.C.** om de selectie te bevestigen.



## Begininstellingen

### **Belangrijk**

Als het toestel van de accu wordt losgekoppeld, wordt **PW SAVE** (energiezuinige modus) uitgeschakeld. Deze moet u weer inschakelen als het toestel terug met de accu wordt verbonden. Als het voertuig niet van een contactschakelaar met accessoirestand (ACC) is voorzien, is het (afhankelijk van de aansluiting) mogelijk dat het toestel de accu blijft belasten als **PW SAVE** (energiezuinige modus) is uitgeschakeld.

**1 Houd S (SRC/OFF) ingedrukt tot het toestel uit gaat.**

**2 Houd S (SRC/OFF) ingedrukt tot de functienaam op het display verschijnt.**

**3 Draai aan M.C. en selecteer de begininstelling.**

Nadat u de begininstelling geselecteerd hebt, stelt u deze als volgt in.

**FM STEP** (FM-afstemstap)

Standaard wordt er bij automatisch afstemmen een FM-afstemstap van 50 kHz gebruikt, en 100 kHz als de functie AF of TA is ingeschakeld. Maar soms krijgt u een beter resultaat als ook bij het afstemmen op alternatieve frequenties (AF) een afstemstap van 50 kHz wordt gebruikt.

- Bij handmatig afstemmen blijft de afstemstap 50 kHz.
- 1 Druk op **M.C.** om de instellingenmodus weer te geven.
  - 2 Draai aan **M.C.** om de FM-afstemstap te selecteren.  
**50 KHZ** (50 kHz)—**100 KHZ** (100 kHz)
  - 3 Druk op **M.C.** om de selectie te bevestigen.

**AUTO-PI** (automatisch PI-zoeken)

Als deze functie is ingeschakeld, probeert het toestel bij slechte ontvangst automatisch een andere zender met gelijkaardige programma's te vinden, ook als u een voorkeuzezender selecteerde.

- 1 Druk op **M.C.** om de automatische PI-zoekfunctie in of uit te schakelen.

**AUX** (externe aansluiting)

Schakel deze instelling in als een extern apparaat op dit toestel is aangesloten.

- 1 Druk **M.C.** om **AUX** in of uit te schakelen.

**USB** (Plug en Play)

Deze instelling maakt het mogelijk de bron automatisch naar **USB/iPod** te laten overschakelen.

- 1 Druk op **M.C.** om Plug en Play in of uit te schakelen.

**ON** – Wanneer u een USB-opslagapparaat of iPod aansluit, wordt de bron (afhankelijk van het type apparaat) automatisch naar **USB/iPod** overgeschakeld als de motor wordt gestart. Als u het USB-opslagapparaat of de iPod loskoppelt, wordt het bronsignaal op dit toestel uitgeschakeld.

**OFF** – Wanneer u een USB-opslagapparaat of iPod aansluit, schakelt de bron niet automatisch over naar **USB/iPod** maar moet u deze handmatig omschakelen naar **USB/iPod**.

**SW CONTROL** (achteruitgang en subwoofer)

U kunt de aansluiting voor de achterluidspreker en de RCA-uitgang gebruiken om een luidspreker met volledig bereik of een subwoofer aan te sluiten.

Als u **REAR-SP: SW** instelt, kunt u de luidspreker achterin rechtstreeks op een subwoofer aansluiten zonder een externe versterker te gebruiken. Standaard is **REAR-SP** ingesteld voor het aansluiten van een luidspreker met volledig bereik (**FUL**).

- 1 Druk op **M.C.** om de instellingenmodus weer te geven.
- 2 Draai aan **M.C.** om een andere uitgang te kiezen; druk erop om uw selectie te maken.

**REAR-SP—PREOUT**

- 3 Draai aan **M.C.** om de instelling te wijzigen.

**REAR-SP: FUL—SW  
PREOUT: SW—REA**

- Als u deze instelling wijzigt, is er pas een uitgangssignaal als u de subwooferuitgang inschakelt (raadpleeg **SUBWOOFER1** (subwoofer aan/uit) op bladzijde 151).
- Als u deze instelling wijzigt, wordt de subwooferuitgang in het audiomenu teruggezet naar de fabrieksinstellingen.

**DEMO** (demodisplay)

- 1 Druk op **M.C.** om het demodisplay in en uit te schakelen.

**SCROLL** (scrollmodus)

Als Ever Scroll op is ingeschakeld, blijft eventueel aanwezige tekstinformatie continu door het display schuiven. Zet Ever Scroll uit als u wilt dat de informatie maar één keer door het display schuift.

- 1 Druk op **M.C.** om Ever Scroll aan of uit te zetten.

**TITLE** (taalinstelling)

Dit toestel kan tekstinformatie bij een gecomprimeerd audiobestand in West-Europese talen en Russisch weergeven.

- Als de gebruikte taal niet overeenkomt met de taalinstelling van dit toestel, wordt tekst wellicht niet correct weergegeven.
- Het is mogelijk dat sommige tekens niet juist worden weergegeven.

- 1 Druk op **M.C.** om de instellingenmodus weer te geven.
- 2 Draai aan **M.C.** en selecteer de gewenste instelling.  
**EUROPEAN** (Europese taal)—**RUSSIAN** (Russisch)
- 3 Druk op **M.C.** om de selectie te bevestigen.

**PW SAVE** (energiezuinige stand)

Met deze functie wordt het energieverbruik van de accu verminderd.

- Als deze functie is ingeschakeld, kan alleen het bronsignaal worden ingeschakeld.

- 1 Druk op **M.C.** om de energiezuinige modus in of uit te schakelen.



## De verlichtingskleur selecteren

(Functie van DEH-4300UB)

Dit toestel is voorzien van meerdere verlichtingskleuren. U kunt de gewenste kleur uit de lijst selecteren.

## De verlichtingskleur in de lijst selecteren

**1 Druk op M.C. om het hoofdmenu weer te geven.**

**2 Draai aan M.C. om een andere menuoptie te kiezen en druk erop om ILLUMI te selecteren.**

**3 Draai aan M.C. en selecteer de verlichtingskleur.**

U kunt een instelling uit de volgende lijst selecteren.

- 30 voorgestelde kleuren (**WHITE** tot **ROSE**)
- **SCAN** (alle kleuren afwisselend)
- **CUSTOM** (aangepaste verlichtingskleur)

**4 Druk op M.C. om de selectie te bevestigen.**

**Opmerkingen**

- Als **SCAN** is geselecteerd, worden afwisselend alle 30 voorgestelde kleuren gebruikt.
- Als **CUSTOM** is geselecteerd, wordt de opgeslagen aangepaste kleur gebruikt.

## De verlichtingskleur zelf aanpassen

- Druk op M.C. om het hoofdmenu weer te geven.**
- Draai aan M.C. om een andere menuoptie te kiezen en druk erop om ILLUMI te selecteren.**
- Draai aan M.C. en selecteer de voorinstelde verlichtingskleur of CUSTOM (aangepaste) kleur.**
  - U kunt geen aangepaste kleur maken als **SCAN** is geselecteerd.
- Houd M.C. ingedrukt tot het scherm voor kleuraanpassing verschijnt.**
- Druk op M.C. om de primaire kleur te selecteren.**  
R (rood)—G (groen)—B (blauw)
- Draai aan M.C. om de helderheid te regelen.**  
Instelbereik: 0 tot 60
  - U kunt niet voor alle drie de kleuren R (rood), G (groen) en B (blauw) tegelijk een waarde onder 10 instellen.
  - U kunt dit voor elke kleur doen.
- Houd M.C. ingedrukt tot CUSTOM verschijnt.**

## De AUX-sigitaalbron

- Steek de stereo-miniplugkabel in de AUX-ingang van dit toestel.**
- Druk op S (SRC/OFF) en kies AUX als signaalbron.**

### Opmerking

De signaalbron AUX kan alleen worden geselecteerd als de externe aansluiting is ingeschakeld. Raadpleeg **AUX (externe aansluiting)** op bladzijde 152 voor meer informatie.

## Uitschakeling van het geluid

In de volgende gevallen wordt het geluid automatisch uitgeschakeld:

- Er wordt gebeld met een mobiele telefoon die op dit toestel is aangesloten.
- Er wordt spraakbegeleiding gegeven door een navigatiesysteem van Pioneer dat op dit toestel is aangesloten.

Het geluid wordt uitgeschakeld en **MUTE** verschijnt op het display. Alle audio-instellingen behalve volumeregeling zijn nu geblokkeerd. Het toestel keert terug naar de oorspronkelijke stand als het telefoongesprek of de spraakbegeleiding is afgelopen.

## Verbindingen

### Belangrijk

- Als dit toestel wordt geïnstalleerd in een voertuig met een contactschakelaar zonder ACC-stand (accessoirestand), kan de accu leeglopen als de rode kabel niet wordt aangesloten op de aansluiting die de bediening van de contactschakelaar herkent.



ACC-stand



Geen ACC-stand

- Gebruik van dit toestel onder andere omstandigheden dan de volgende kan leiden tot brand of storingen.
  - Voertuigen met een accu van 12 volt en negatieve aarding.
  - Luidsprekers van 50 W (uitgangswaarde) en 4 tot 8 ohm (impedantiewaarde).
- Om kortsluiting, oververhitting en storingen te voorkomen, moet u onderstaande aanwijzingen opvolgen.
  - Koppel de negatieve aansluiting van de accu los voordat u het toestel installeert.
  - Gebruik kabelklemmen of plakband om de bekabeling veilig aan te brengen. Bescherm de kabels met plakband op plaatsen waar deze tegen metalen onderdelen liggen.
  - Plaats de kabels niet in de buurt van beweegbare onderdelen, zoals de versnellingspook of de rails van de stoelen.
  - Leg kabels niet op plaatsen die heet kunnen worden, zoals dicht bij de kachel.
  - Sluit de gele kabel niet op de accu aan via een gat in het motorcompartiment.
  - Dek alle ongebruikte kabelaansluitingen af met isolatietape.
  - Maak de kabels niet korter.
  - Verwijder nooit de isolatie van de voedingskabel van dit toestel om andere apparaten van stroom te voorzien. De stroomcapaciteit van de voedingskabel is beperkt.

- Gebruik een zekering met het voorgeschreven vermogen.
- Verbind de negatieve luidsprekerkabel nooit rechtstreeks met de aarding.
- Voeg de negatieve kabels van verschillende luidsprekers nooit samen.
- Als dit apparaat aan staat, wordt het bedieningssignaal doorgegeven via de blauw/witte kabel. Verbind deze kabel met de afstandsbediening van een externe versterker of met de bedieningsaansluiting van de automatische antenne van het voertuig (maximaal 300 mA, 12 V gelijkstroom). Als het voertuig is uitgerust met een glasantenne, verbindt u deze met de voedingsaansluiting van de antenne-booster.
- Verbind de blauw/witte kabel nooit met de voedingsaansluiting van een externe versterker of automatische antenne. Anders kan de accu leeglopen of kan er storing optreden.
- De zwarte kabel is de aarding. Dit toestel moet gescheiden worden geaard van andere apparaten (met name apparaten die veel stroom verbruiken zoals een versterker). Anders kan er brand of storing ontstaan wanneer de aarding per ongeluk losraakt.

## Dit toestel

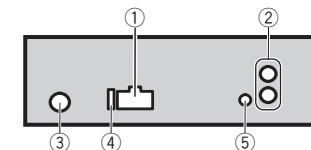

- Ingang stroomkabel
- Achteruitgang of subwooferuitgang
- Antenne-ingang
- Zekering (10 A)
- Ingang voor draadafstandsbediening  
Een bedrade afstandsbedieningsadapter kan aangesloten worden (los verkrijgbaar).

**Stroomkabel**

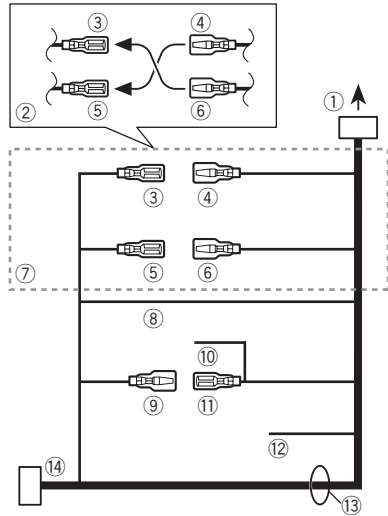

- ① Naar ingang stroomkabel
- ② De functie van ③ en ⑤ kan verschillen afhankelijk van het type voertuig. Verbind in dat geval ④ met ⑤ en ⑥ met ③.
- ③ Geel  
Back-up (of accessoire)
- ④ Geel  
Aansluiten op de constante 12 V-voedingsaansluiting.
- ⑤ Rood  
Accessoire (of back-up)
- ⑥ Rood  
Aansluiten op een aansluiting die door de contactschakelaar wordt aangestuurd (12 V gelijkstroom).
- ⑦ Verbind kabels van dezelfde kleur met elkaar.
- ⑧ Zwart (chassisaarding)
- ⑨ Blauw-wit  
De pinpositie van de ISO-connector verschilt naargelang het type voertuig. Als pin 5 de antenne aanstuurt, verbindt u ⑨ en ⑪. In andere typen voertuigen verbindt u ⑨ en ⑪ nooit.
- ⑩ Blauw/wit  
Aansluiten op systeembediensaaansluiting van de versterker (maximaal 300 mA, 12 V gelijkstroom).

- ⑪ Blauw-wit  
Aansluiten op bedieningsaansluiting van de gemotoriseerde antenne (maximaal 300 mA, 12 V gelijkstroom).
- ⑫ Geel/zwart  
Als u apparatuur met dempingsfunctie gebruikt, verbindt u deze draad met de draad voor audiodemping op die apparatuur. Als u zulke apparatuur niet gebruikt, verbindt u de draad voor audiodemping niet.
- ⑬ Luidsprekerkabels  
Wit: Linksvoor ⊕  
Wit-zwart: Linksvoor ⊖  
Grijs: Rechtsvoor ⊕  
Grijs-zwart: Rechtsvoor ⊖  
Groen: Linksachter ⊕ of subwoofer ⊕  
Groen-zwart: Linksachter ⊖ of subwoofer ⊖  
Violet: Rechtsachter ⊕ of subwoofer ⊕  
Violet-zwart: Rechtsachter ⊖ of subwoofer ⊖
- ⑭ ISO-connector  
Bij sommige voertuigen is de ISO-connector in twee verdeeld. Verbind in dat geval beide connectoren.

**Opmerkingen**

- Wijzig de begininstelling van dit toestel. Raadpleeg gedeelte **SW CONTROL** (achteruitgang en subwoofer) op bladzijde 152. De subwooferuitgang van dit toestel is mono.
- Als u een subwoofer van 70 W (2 Ω) gebruikt, moet u de subwoofer aansluiten op de violette en zwart-violette draden van dit toestel. Sluit niets aan op de groene en groen-zwarte draden.

**Versterker (apart verkrijgbaar)**

Maak deze verbindingen als de optionele versterker wordt gebruikt.

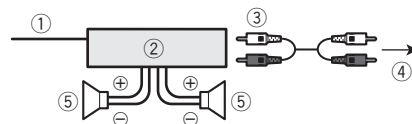

- ① Systeemafstandsbediening  
Verbinden met blauw-witte kabel.

- ② Versterker (apart verkrijgbaar)
- ③ Aansluiten op RCA-kabel (apart verkrijgbaar)
- ④ Naar achteruitgang of subwooferuitgang
- ⑤ Luidspreker achterin of subwoofer

**Installatie**

**Belangrijk**

- Controleer alle aansluitingen en systemen voordat u de installatie voltooit.
- Gebruik geen onderdelen van andere fabrikanten; deze kunnen storingen veroorzaken.
- Neem contact op met uw dealer als er voor de installatie gaten moeten worden geboord of als er andere aanpassingen aan het voertuig nodig zijn.
- Installeer dit toestel niet op een plaats waar:
  - het de besturing van het voertuig kan belemmeren.
  - het de inzittenden kan verwonden bij een noodstop.
- De halfgeleiderlaser raakt bij oververhitting beschadigd. Plaats dit apparaat niet op plaatsen waar het warm wordt, zoals nabij de uitlaat van een kachel.
- Dit toestel werkt het beste als het wordt geplaatst onder een hoek van minder dan 60°.

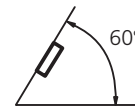

**DIN-bevestiging voor/achter**

Dit toestel kan geïnstalleerd worden via een voor- of achtermontage. Gebruik voor installatie in de handel verkrijgbare onderdelen.

**DIN-voormontage**

**1 Schuif de montagebehuizing in het dashboard.**

Gebruik voor installatie in een ondiepe ruimte de meegeleverde montagebehuizing. Als er

voldoende ruimte is, gebruikt u de montagebehuizing die met het voertuig geleverd werd.

**2 Zet de montagebehuizing vast door met een schroevendraaier de metalen lipjes op hun plaats te buigen (90°).**

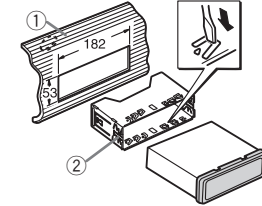

- ① Dashboard
- ② Montagebehuizing

**3 Installeer het toestel zoals aangegeven.**

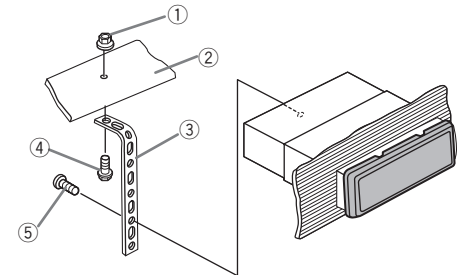

- ① Moer
- ② Brandmuur of metalen steunvlak
- ③ Metalen band
- ④ Schroef
- ⑤ Schroef (M4 x 8)

- Controleer of het toestel stevig op zijn plaats is gemonteerd. Het toestel functioneert wellicht niet naar behoren als het niet goed is bevestigd.

### DIN-achtermontage

1 Bepaal de juiste positie waar de gaten in de klem en in de zijde van het toestel op een lijn liggen.

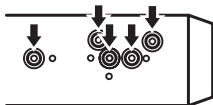

2 Draai aan elke kant twee schroeven vast.

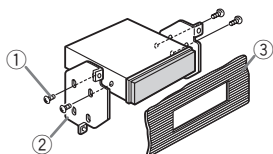

- ① Zelftappende schroef (5 mm × 8 mm)
- ② Bevestigingsklem
- ③ Dashboard of console

### Het toestel verwijderen

1 Verwijder de sierlijst.

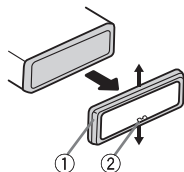

- ① Sierlijst
  - ② Lipje met inkeping
- De sierlijst is gemakkelijker bereikbaar als u het voorpaneel verwijdert.
  - Plaats de sierlijst terug met de kant met het lipje met de inkeping onderaan.

2 Steek de meegeleverde uittreksleutels in de beide kanten van het toestel totdat ze op hun plaats klikken.

3 Trek het toestel uit het dashboard.

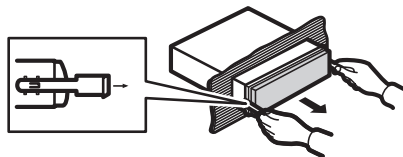

### Het voorpaneel verwijderen en terug bevestigen

U kunt het voorpaneel verwijderen om het toestel tegen diefstal te beveiligen.

Druk op de knop om het voorpaneel los te maken, duw het naar boven en trek het naar u toe.

Raadpleeg *Het voorpaneel tegen diefstal verwijderen* en *Het voorpaneel terug bevestigen* op bladzijde 143 voor meer informatie. ▣

### Problemen verhelpen

Symptoom	Oorzaak	Maatregel
Het display keert automatisch terug naar het gewone display.	U hebt gedurende ongeveer 30 seconden geen handeling uitgevoerd.	Voer de handeling opnieuw uit.
Het bereik voor herhaald afspeelen wordt onverwachts gewijzigd.	Afhankelijk van het herhaalbereik kan het geselecteerde bereik soms gewijzigd worden, bijvoorbeeld wanneer u een andere map of ander fragment selecteert of vooruit of achteruit spoelt.	Selecteer het gewenste herhaalbereik opnieuw.
Een onderliggende map wordt niet afgespeeld.	Onderliggende mappen worden niet afgespeeld wanneer <b>FOLDER</b> (map herhalen) is geselecteerd.	Selecteer een ander herhaalbereik.
Als het display wordt gewijzigd, verschijnt <b>NO XXXX</b> (bijvoorbeeld <b>NO TITLE</b> ).	Er is geen bijbehorende tekstinformatie beschikbaar.	Wijzig de displaystand of speel een ander fragment of bestand af.
Het display brandt hoewel het toestel uit staat.	De demostand is ingeschakeld.	<ul style="list-style-type: none"> <li>• Druk op  om de demostand uit te schakelen.</li> <li>• Schakel de demoweergave uit.</li> </ul>
Het toestel functioneert niet correct. Er is interferentie.	U gebruikt nabij dit toestel een ander apparaat (bijvoorbeeld een draagbare telefoon) dat elektromagnetische straling uitzendt.	Gebruik nabij dit toestel geen elektrische apparaten die interferentie kunnen veroorzaken.

### Foutmeldingen

Schrijf een foutmelding altijd nauwkeurig op en houd deze bij de hand als u contact opneemt met uw leverancier of Pioneer-servicecentrum.

#### Ingebouwde cd-speler

Melding	Oorzaak	Maatregel
<b>ERROR-11, 12, 17, 30</b>	De disc is vuil. De disc is bekrast.	Reinig de disc. Vervang de disc.
<b>ERROR-10, 11, 12, 15, 17, 30, A0</b>	Elektrisch of mechanisch probleem.	Zet het contact uit en weer aan, of schakel over naar een andere signaalbron en dan terug naar de cd-speler.
<b>ERROR-15</b>	De geplaatste disc bevat geen gegevens.	Vervang de disc.
<b>ERROR-23</b>	Het cd-formaat wordt niet ondersteund.	Vervang de disc.
<b>FRMT READ</b>	Na het begin van het afspelen duurt het soms even totdat er geluid klinkt.	Wacht tot het bericht verdwijnt en er geluid klinkt.
<b>NO AUDIO</b>	De geplaatste disc bevat geen afspelbare bestanden.	Vervang de disc.
<b>SKIPPED</b>	De WMA-bestanden op de disc zijn door digitaal rechtenbeheer (DRM) beveiligd.	Vervang de disc.
<b>PROTECT</b>	Alle bestanden op de disc zijn door digitaal rechtenbeheer (DRM) beveiligd.	Vervang de disc.



## Aanvullende informatie

### USB-opslagapparaat en iPod

Melding	Oorzaak	Maatregel
<b>NO DEVICE</b>	Als Plug en Play is uitgeschakeld, kan er geen USB-opslagapparaat of iPod worden aangesloten.	<ul style="list-style-type: none"> <li>• Zet Plug en Play aan.</li> <li>• Sluit een compatibel USB-opslagapparaat of iPod aan.</li> </ul>
<b>FRMT READ</b>	Na het begin van het afspelen duurt het soms even totdat er geluid klinkt.	Wacht tot het bericht verdwijnt en er geluid klinkt.
<b>NO AUDIO</b>	Geen songs.	Zet de audiobestanden over naar het USB-opslagapparaat en sluit het aan.
	De inhoud van het USB-opslagapparaat is beveiligd.	Raadpleeg de instructies bij het USB-opslagapparaat om de beveiliging uit te schakelen.
<b>SKIPPED</b>	Het aangesloten USB-opslagapparaat bevat WMA-bestanden die met Windows Media DRM 9/10 zijn beveiligd.	Speel audiobestanden af die niet met Windows Media DRM 9/10 zijn beveiligd.
<b>PROTECT</b>	Alle bestanden op het USB-opslagapparaat zijn beveiligd met Windows Media DRM 9/10.	Zet op het USB-opslagapparaat audiobestanden die niet door Windows Media DRM 9/10 zijn beveiligd en probeer het opnieuw.
<b>N/A USB</b>	Het aangesloten USB-opslagapparaat wordt door dit toestel niet ondersteund.	<ul style="list-style-type: none"> <li>• Gebruik een opslagapparaat dat compatibel is met USB Mass Storage Class.</li> <li>• Ontkoppel het apparaat en sluit een compatibel USB-opslagapparaat aan.</li> </ul>

Melding	Oorzaak	Maatregel
<b>CHECK USB</b>	Er is kortsluiting opgetreden in de USB-aansluiting of de USB-kabel.	Controleer of de USB-stekker en de USB-kabel niet ergens ingeklemd zijn of beschadigd zijn.
	Het aangesloten USB-opslagapparaat verbruikt meer dan 500 mA (maximaal toelaatbare stroomsterkte).	Ontkoppel het USB-opslagapparaat en gebruik het niet meer. Gebruik alleen compatibele USB-opslagapparaten. Zet de contactschakelaar van het voertuig uit, dan in de accessoirestand (ACC) of aan, en sluit een compatibel USB-opslagapparaat aan.
	De iPod functioneert correct maar wordt niet opgeladen.	Controleer of de kabel van de iPod niet is kortgesloten, bijvoorbeeld contact maakt met metalen voorwerpen. Zet daarna het contact uit en weer aan, of ontkoppel de iPod en sluit deze weer aan.

## Aanvullende informatie

Melding	Oorzaak	Maatregel
<b>ERROR-19</b>	Communicatiefout	<ul style="list-style-type: none"> <li>• Probeer de volgende mogelijkheden.</li> <li>– Zet het contact uit en dan weer aan.</li> <li>– Ontkoppel het USB-opslagapparaat.</li> <li>– Schakel over naar een andere signaalbron. Schakel vervolgens terug naar de USB-signaalbron.</li> <li>• Verwijder de kabel uit de iPod. Sluit de kabel weer aan als het hoofdmenu van de iPod wordt weergegeven. Reset de iPod.</li> </ul>
	iPod-fout	Verwijder de kabel uit de iPod. Sluit de kabel weer aan als het hoofdmenu van de iPod wordt weergegeven. Reset de iPod.
<b>ERROR-23</b>	Het USB-opslagapparaat is niet geformatteerd met de indeling FAT12, FAT16 of FAT32.	Gebruik een USB-opslagapparaat dat geformatteerd is met de indeling FAT12, FAT16 of FAT32.
<b>ERROR-16</b>	Oude firmware-versie van iPod	Werk de versie van de iPod bij.
	iPod-fout	Verwijder de kabel uit de iPod. Sluit de kabel weer aan als het hoofdmenu van de iPod wordt weergegeven. Reset de iPod.
<b>STOP</b>	De huidige lijst bevat geen songs.	Selecteer een lijst die wel songs bevat.
<b>NOT FOUND</b>	Geen verwante songs	Zet songs over naar de iPod.

## Aanwijzingen voor het gebruik

### Discs en de player

Gebruik uitsluitend discs die voorzien zijn van een van onderstaande twee logo's.



Gebruik discs van 12 cm. Gebruik geen discs van 8 cm en probeer deze ook niet met een adapter af te spelen.

Gebruik uitsluitend normale, ronde discs. Gebruik geen discs met een andere vorm (shaped discs).



Plaats geen ander object dan een cd in de cd-laadsleuf.

Gebruik geen gebarste, gebroken, kromme of op andere wijze beschadigde discs, omdat zulke discs de speler kunnen beschadigen.

Niet-gefinaliseerde cd-r/cd-rw-discs kunnen niet worden afgespeeld.

Raak de gegevenszijde van de disc niet aan.

Bewaar discs in het bijbehorende doosje wanneer u ze niet gebruikt.

Plak geen labels op discs, schrijf er niet op en breng het oppervlak niet in aanraking met chemische middelen.

Als u een cd reinigt, veegt u de disc van het midden naar de buitenkant met een zachte doek schoon.

Condens en vochtvorming kunnen de werking van de speler tijdelijk negatief beïnvloeden. Laat de speler in een warmere omgeving ongeveer een uur op temperatuur komen. Veeg vochtige schijven met een zachte doek schoon.

## Aanvullende informatie

Sommige discs kunnen niet worden afgespeeld afhankelijk van het type disc, de indeling ervan, de toepassing waarmee deze is opgenomen, de omgeving waarin deze wordt afgespeeld, de manier waarop deze wordt bewaard, enzovoort.

Schokken tijdens het rijden van het voertuig kunnen de disc laten overslaan.

### USB-opslagapparaat

Het maken van verbindingen via een USB-hub wordt niet ondersteund.

Sluit alleen een USB-opslagapparaat aan en geen andere apparaten.

Maak het USB-opslagapparaat stevig vast voordat u gaat rijden. Zorg dat het niet op de grond valt omdat het dan onder het rem- of gaspedaal terecht kan komen.

Afhankelijk van het USB-opslagapparaat kunnen de volgende problemen voorkomen:

- De bediening kan anders verlopen.
- Het opslagapparaat wordt niet herkend.
- Bestanden worden niet correct afgespeeld.
- Er kan ruis hoorbaar zijn in het radiosignaal.

### iPod

Stel de iPod niet bloot aan hoge temperaturen.

Sluit voor een goede werking de dock connector-kabel van de iPod rechtstreeks op dit toestel aan.

Maak de iPod stevig vast voordat u gaat rijden. Laat de iPod niet op de grond vallen, omdat deze dan onder het rem- of gaspedaal terecht kan komen.

Informatie over iPod-instellingen

- Wanneer een iPod is aangesloten, wordt de equalizer van de iPod door dit toestel uitgeschakeld voor een optimale klankweergave. Als u de iPod loskoppelt, wordt de equalizer naar de oorspronkelijke instelling teruggezet.
- Tijdens gebruik van dit toestel kunt u de herhaalfunctie op de iPod niet uitschakelen. De herhaalfunctie wordt automatisch ingesteld op Alle als u de iPod op dit toestel aansluit.

Tekst op de iPod die niet compatibel is met de specificaties van dit toestel kan niet worden weergegeven.

### DualDiscs

DualDiscs zijn dubbelzijdige discs met aan de ene kant een beschrijfbaar cd-oppervlak voor audio-opnamen en aan de andere kant een beschrijfbaar dvd-oppervlak voor video-opnamen.

Aangezien de cd-zijde van DualDiscs niet overeenkomt met de algemene cd-standaard, is het wellicht niet mogelijk de cd-zijde op dit toestel af te spelen. Het regelmatig plaatsen en uitwerpen van een DualDisc kan krassen veroorzaken op de disc wat tot afspelproblemen leidt. In sommige gevallen kan een DualDisc vast komen te zitten in de cd-laadsleuf en niet meer worden uitgeworpen. Om problemen te voorkomen wordt aangeraden om op dit toestel geen DualDiscs af te spelen.

Raadpleeg de informatie van de fabrikant van de disc voor meer informatie over DualDiscs.



## Compatibiliteit met gecompriemde audio (disc, USB)

### WMA

Bestandsextensie: .wma

Bitsnelheid: 48 kbps tot 320 kbps (CBR), 48 kbps tot 384 kbps (VBR)

Bemonsteringsfrequentie: 32 kHz, 44,1 kHz, 48 kHz

Windows Media Audio Professional, Lossless, Voice/DRM Stream/Stream met video: Niet compatibel

### MP3

Bestandsextensie: .mp3

Bitsnelheid: 8 kbps tot 320 kbps (CBR, VBR)

Bemonsteringsfrequentie: 8 kHz tot 48 kHz (32 kHz, 44,1 kHz, 48 kHz voor de beste kwaliteit)

Compatibele ID3-tag-versie: 1.0, 1.1, 2.2, 2.3, 2.4 (ID3-tag versie 2.x krijgt prioriteit boven versie 1.x.)

M3u speellijst: Niet compatibel

MP3i (MP3 interactive), mp3 PRO: Niet compatibel

## Aanvullende informatie

### WAV

Bestandsextensie: .wav

Quantisatiebits: 8 en 16 (LPCM), 4 (MS ADPCM)

Bemonsteringsfrequentie: 16 kHz tot 48 kHz (LPCM), 22,05 kHz en 44,1 kHz (MS ADPCM)

### Bijkomende informatie

Alleen de eerste 32 tekens van de bestandsnaam (inclusief de extensie) of mapnaam worden weergegeven.

Russische tekst kan alleen op dit toestel worden weergegeven als die met de volgende tekensets is gecodeerd:

- Unicode (UTF-8, UTF-16)
- Andere tekensets dan Unicode die in een Windows-omgeving worden gebruikt en op Russisch zijn ingesteld bij de taalinstellingen

Een juiste werking van dit toestel is afhankelijk van de toepassing waarmee de WMA-bestanden zijn gecodeerd.

Er kan een beetje vertraging optreden bij het beginnen met afspelen van audiobestanden die zijn ingebed in beeldgegevens of op een USB-opslagapparaat met een uitgebreide mappenstructuur.

### Disc

Mappenhiërarchie: maximaal acht niveaus diep (Voor praktisch gebruik kunt u beter niet meer dan twee niveaus gebruiken.)

Af speelbare mappen: maximaal 99

Af speelbare bestanden: maximaal 999

Bestandssysteem: ISO 9660 Level 1 en 2, Romeo, Joliet

Afspelen van multisessie-discs: Compatibel

Packet write data transfer: Niet compatibel

Bij het afspelen van gecompriemde audiodiscs wordt altijd een korte pauze ingelast tussen de fragmenten. Dit gebeurt ongeacht de lengte van de lege ruimte tussen de fragmenten op de originele opname.

### USB-opslagapparaat

Mappenhiërarchie: maximaal acht niveaus diep (Voor praktisch gebruik kunt u beter niet meer dan twee niveaus gebruiken.)

Af speelbare mappen: maximaal 500

Af speelbare bestanden: maximaal 15 000

Afspelen van auteursrechtelijk beschermde bestanden: Niet compatibel

Gepartitioneerd USB-opslagapparaat: Alleen de eerste partitie kan worden afgespeeld.

Bij het starten van audiobestanden op een USB-opslagapparaat met een uitgebreide mappenstructuur kan enige vertraging optreden.



### LET OP

Laat discs en een USB-opslagapparaat niet achter op plaatsen waar de temperatuur hoog kan oplopen.

## Compatibiliteit met iPod

Alleen de volgende iPod-modellen kunnen met dit toestel gebruikt worden. Ondersteunde versies van de iPod-software worden hieronder genoemd. Oudere versies worden wellicht niet ondersteund.

- iPod nano 5e generatie (softwareversie 1.0.1)
- iPod nano 4e generatie (softwareversie 1.0.4)
- iPod nano 3e generatie (softwareversie 1.1.3)
- iPod nano 2e generatie (softwareversie 1.1.3)
- iPod nano 1e generatie (softwareversie 1.3.1)
- iPod touch 3e generatie (softwareversie 3.1.2)
- iPod touch 2e generatie (softwareversie 3.1.2)
- iPod touch 1e generatie (softwareversie 3.1.2)
- iPod classic 160 GB (softwareversie 2.0.3)
- iPod classic 120 GB (softwareversie 2.0.1)
- iPod classic (softwareversie 1.1.2)
- iPod 5e generatie (softwareversie 1.3)
- iPhone 3GS (softwareversie 3.1.2)
- iPhone 3G (softwareversie 3.1.2)
- iPhone (softwareversie 3.1.2)

Afhankelijk van de generatie en de versie van de iPod zijn sommige functies mogelijk niet beschikbaar.

De bediening kan variëren, afhankelijk van de softwareversie van de iPod.

Voor gebruik met een iPod is voor de iPod een dock-connector-naar-USB-verbindingkabel vereist.

## Aanvullende informatie

Ook kan gebruik gemaakt worden van een Pioneer CD-IU50 interfacekabel. Neem voor meer informatie contact op met uw leverancier.

Raadpleeg de handleiding van de iPod voor meer informatie over ondersteunde bestandsindelingen.

Audioboek, podcast: Compatibel

### ! LET OP

Pioneer is niet verantwoordelijk voor verlies van gegevens op de iPod, ook niet tijdens gebruik van dit toestel.

## Volgorde van audiobestanden

De gebruiker kan met dit toestel geen mapnummers toewijzen of de afspeelvolgorde wijzigen.

### Voorbeeld van een boomstructuur

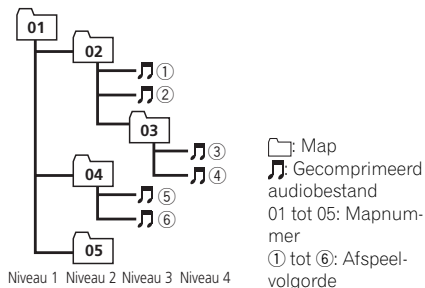

### Disc

De mapvolgorde en andere instellingen zijn afhankelijk van de software die voor het coderen en schrijven is gebruikt.

### USB-opslagapparaat

De afspeelvolgorde is gelijk aan de volgorde waarin de bestanden zijn opgenomen op het USB-opslagapparaat.

Ga als volgt te werk als u wilt dat bestanden in een bepaalde volgorde worden afgespeeld.

- 1 Geef de bestanden namen met nummers die de afspeelvolgorde aangeven, bijvoorbeeld 001xxx.mp3 en 099yyy.mp3.
- 2 Plaats de bestanden in een map.

- 3 Sla de map met bestanden op het USB-opslagapparaat op.

Merk echter op dat de afspeelvolgorde niet altijd kan worden bepaald. Dit is afhankelijk van het gebruikte systeem.

De afspeelvolgorde op draagbare USB-audiospelers is verschillend en hangt af van de gebruikte audiospeler.

## Lijst van Russische tekens

D: C	D: C	D: C	D: C	D: C
А: А	Б: Б	В: В	Г: Г	Д: Д
Е: Е	Ж: Ж	З: З	И: И	К: К
Л: Л	М: М	Н: Н	О: О	П: П
Р: Р	С: С	Т: Т	У: У	Ф: Ф
Х: Х	Ц: Ц	Ч: Ч	Ш: Ш	Щ: Щ
Ъ: Ъ	Ы: Ы	Ь: Ь	Э: Э	Я: Я

D: Display C: Tekens

## Copyright en handelsmerken

### iTunes

Apple en iTunes zijn handelsmerken van Apple Inc., gedeponeerd in de Verenigde Staten en andere landen.

### MP3

Dit product is uitsluitend bedoeld voor niet-commercieel privégebruik. Het mag niet in een commerciële omgeving worden gebruikt voor realtime-uitzendingen (over land, via satelliet, kabel en/of andere media), voor uitzendingen/streaming via internet, intranet en/of andere netwerken, of in andere elektronische distributiesystemen zoals betaalradio of audio-op-aanvraagtoepassingen. Hiervoor is een aparte licentie nodig. Kijk voor meer informatie op <http://www.mp3licensing.com>.

## Aanvullende informatie

### WMA

Windows Media en het Windows-logo zijn handelsmerken of gedeponeerde handelsmerken van Microsoft Corporation in de Verenigde Staten en/of in andere landen.

Dit product bevat technologie die het eigendom is van Microsoft Corporation en die niet gebruikt of gedistribueerd mag worden zonder toestemming van Microsoft Licensing, Inc.

### iPod & iPhone

iPhone, iPod, iPod classic, iPod nano en iPod touch zijn handelsmerken van Apple Inc., gedeponeerd in de VS en andere landen.

"Gemaakt voor iPod" en "Gemaakt voor iPhone" wil zeggen dat een elektronische accessoire speciaal ontwikkeld is voor verbinding met respectievelijk een iPod of iPhone en door de maker gewaarborgd is als conform de Apple werkingsnormen.

Apple is niet verantwoordelijk voor de werking van dit apparaat en voor het voldoen aan de veiligheidsnormen en wettelijke normen.

## Technische gegevens

### Algemeen

Spanningsbron .....	14,4 V gelijkstroom (10,8 tot 15,1 V toelaatbaar)
Aarding .....	Negatief
Maximaal stroomverbruik ...	10,0 A
Afmetingen (B × H × D):	
DIN	
Chassis .....	178 mm × 50 mm × 165 mm
Voorkant .....	188 mm × 58 mm × 17 mm
D	
Chassis .....	178 mm × 50 mm × 165 mm
Voorkant .....	170 mm × 46 mm × 17 mm
Gewicht .....	1,2 kg

### Audio

Maximaal uitgangsvermogen .....	50 W × 4
Doorlopend uitgangsvermogen .....	22 W × 4 (50 Hz tot 15 000 Hz, 5% THD, 4 Ω belasting, beide kanalen)
Belastingimpedantie .....	4 Ω (4 Ω tot 8 Ω toegestaan)
Preout maximaal uitgangsniveau .....	2,0 V
Toonregeling:	
Lage tonen	
Frequentie .....	100 Hz
Gain .....	±12 dB
Midden	
Frequentie .....	1 kHz
Gain .....	±12 dB
Hoge tonen	
Frequentie .....	10 kHz
Gain .....	±12 dB
Subwoofer (mono):	
Frequentie .....	50/63/80/100/125 Hz
Afval .....	-18 dB/oct
Gain .....	+6 dB tot -24 dB
Fase .....	Normaal/tegengesteld

### Cd-speler

Systeem .....	Compact Disc Audio
Bruikbare discs .....	Compact Discs
Signaal-tot-ruisverhouding .....	94 dB (1 kHz) (IEC-A-netwerk)
Aantal kanalen .....	2 (stereo)

## Aanvullende informatie

### WMA-decoderingsformaat

..... Versie 7, 7.1, 8, 9, 10, 11, 12  
(2 kan. audio)  
(Windows Media Player)

MP3-decoderingsformaat ... MPEG-1 & 2 Audio Layer 3

WAV-signaalformaat ..... Lineaire PCM & MS ADPCM  
(niet gecomprimeerd)

### USB

#### Specificatie USB-standaard

..... USB 2,0 volledige snelheid

Maximale voeding ..... 500 mA

USB-klasse ..... MSC-apparatuur (Mass Storage Class)

Bestandssysteem ..... FAT12, FAT16, FAT32

#### WMA-decoderingsformaat

..... Versie 7, 7.1, 8, 9, 10, 11, 12  
(2 kan. audio)  
(Windows Media Player)

MP3-decoderingsformaat ... MPEG-1 & 2 Audio Layer 3

WAV-signaalformaat ..... Lineaire PCM & MS ADPCM  
(niet gecomprimeerd)

### FM-tuner

Frequentiebereik ..... 87,5 tot 108,0 MHz

Bruikbare gevoeligheid ..... 9 dBf (0,8  $\mu$ V/75  $\Omega$  mono,  
S/R: 30 dB)

#### Signaal-tot-ruisverhouding

..... 72 dB (IEC-A-netwerk)

### MW-tuner

Frequentiebereik ..... 531 kHz tot 1 602 kHz

Bruikbare gevoeligheid ..... 25  $\mu$ V (S/N: 20 dB)

#### Signaal-tot-ruisverhouding

..... 62 dB (IEC-A-netwerk)

### LW-tuner

Frequentiebereik ..... 153 kHz tot 281 kHz

Bruikbare gevoeligheid ..... 28  $\mu$ V (S/N: 20 dB)

#### Signaal-tot-ruisverhouding

..... 62 dB (IEC-A-netwerk)

### Opmerking

Technische gegevens en ontwerp kunnen zonder voorafgaande kennisgeving worden gewijzigd.

благодарим Вас за покупку этого изделия компании PIONEER.

Для обеспечения правильности эксплуатации внимательно прочитайте данное руководство перед началом использования изделия. Особенно важно, чтобы Вы прочли и соблюдали инструкции, помеченные в данном руководстве заголовками ПРЕДУПРЕЖДЕНИЕ и ВНИМАНИЕ. Держите данное руководство под рукой для обращения к нему в будущем. ▣



Если вы желаете утилизировать данное изделие, не выбрасывайте его вместе с обычным бытовым мусором. Существует отдельная система сбора использованных электронных изделий в соответствии с законодательством, которая предполагает соответствующее обращение, возврат и переработку.

Частные лица в странах Евросоюза, Великобритании и Норвегии могут бесплатно возвращать использованные электронные изделия в специализированные пункты приема или в магазин (при покупке аналогичного нового устройства).

Если Ваша страна не указана в приведенном выше перечне, обращайтесь в органы местного управления за инструкциями по правильной утилизации продукта.

Тем самым Вы обеспечите утилизацию Вашего изделия с соблюдением обязательных процедур по обработке, утилизации и вторичной переработке и, таким образом, предотвратите потенциальное негативное воздействие на окружающую среду и здоровье людей. ▣



## случае возникновения неполадок

При неполадках в работе этого изделия свяжитесь с торговым представителем компании-производителя или с ближайшим сервисным пунктом Pioneer. ▣

## ведения об этом устройстве

Частоты тюнера в этом устройстве распределены для использования в Западной Европе, Азии, на Ближнем Востоке, в Африке и Океании. При использовании в других регионах качество приема может быть плохим. Функция RDS (радиовещательная система передачи информации) доступна только в регионах, где транслируются сигналы RDS для FM-станций.

### ВНИМАНИЕ

Данное изделие классифицируется как лазерное устройство класса 1 согласно стандарту 'Безопасность лазерных устройств' IEC 60825-1:2007 и содержит лазерный модуль класса 1M. В целях обеспечения полной безопасности не снимайте какие-либо крышки и не пытайтесь проникнуть внутрь изделия. Ремонт должен выполняться квалифицированным специалистом.

ЛАЗЕРНЫЙ ПРОДУКТ КЛАСС 1

ВНИМАНИЕ—НЕВИДИМОЕ ЛАЗЕРНОЕ ИЗЛУЧЕНИЕ КЛАССА 1M, ПРИ ОТКРЫТОЙ КРЫШКЕ ЗАПРЕЩАЕТСЯ СМОТРЕТЬ В ЛАЗЕРНЫЙ ПУЧОК ЧЕРЕЗ ОПТИЧЕСКИЕ ПРИБОРЫ.

### ВНИМАНИЕ

- Не допускайте попадания жидкости на данное устройство. Это может повлечь поражение электрическим током. Кроме того, попадание жидкости в устройство может стать причиной его выхода из строя, перегрева и появления дыма.
- Pioneer CarStereo-Pass предназначен для использования только в Германии.
- Всегда сохраняйте уровень громкости достаточно низким, чтобы были слышны звуки извне.
- Не допускайте воздействия влажности на изделие.
- При отключении или разряде аккумуляторной батареи память предварительных настроек будет стерта.

### Примечания

- Выполненные настройки вступают в силу, даже если выйти из меню без подтверждения настройки.
- В данном руководстве iPod и iPhone упоминаются под общим названием "iPod". ▣

демонстрационный режим, воспользуйтесь меню начальных настроек. Следует помнить, что использование демонстрационного режима, когда ключ зажигания находится в положении ACC, может привести к излишнему расходу заряда аккумуляторной батареи. ▣

## Демонстрационный режим

### Важно

- Если красный провод (ACC) этого устройства не подсоединен к контакту, обеспечивающему включение/выключение зажигания, аккумуляторная батарея автомобиля может разрядиться.
- Следует помнить, что работа режима демонстрации функциональных возможностей при выключенном двигателе может привести к излишнему расходу заряда аккумуляторной батареи.

Демонстрационный режим включается автоматически при повороте ключа зажигания в положение ACC или ON при отключенном питании устройства. При выключении устройства этот режим не отключается. Чтобы отключить

Основное устройство

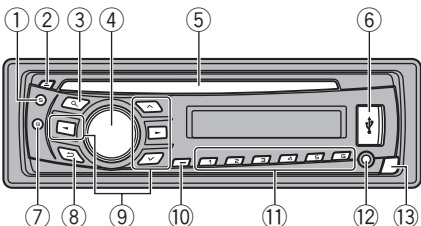

Элемент	Элемент
1 S (SRC/OFF)	8 ↵ (назад/показать/прокрутка)
2 ▲ (извлечение)	9 ▲/▼/◀▶
3 🔍 (список)	10 TA/NEWS
4 MULTI-CONTROL (M.C.)	11 1 до 6
5 Щель для загрузки диска	12 Вход AUX (стереоразъем 3,5 мм)
6 USB порт	13 Кнопка снятия панели
7 B (BAND/ESC)	

**ВНИМАНИЕ**

- Для подключения аудиоплееров USB/запоминающих устройств USB используйте USB-кабель Pioneer (CD-U50E, приобретается отдельно), поскольку запоминающие устройства USB, при подключении их напрямую, выступают из устройства, что создает потенциальную опасность.
- Не используйте изделия, не разрешенные производителем к использованию.

Индикация на дисплее

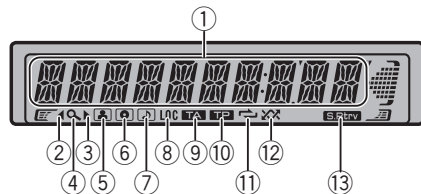

Индикатор	Состояние
1 Основной сектор дисплея	<ul style="list-style-type: none"> <li>• Тюнер: диапазон и частота</li> <li>• RDS: название программы,PTY-информация и прочая текстовая информация</li> <li>• Встроенный проигрыватель компакт-дисков, запоминающее устройство USB и iPod: время, прошедшее с начала воспроизведения, и текстовая информация</li> </ul>
2 ◀	Имеется верхний уровень папки или меню.
3 ▶	Имеется нижний уровень папки или меню. Мигает, если на iPod выбраны композиция или альбом, относящиеся к композиции, воспроизводимой в данный момент.
4 🔍 (список)	Работа со списком.
5  (исполнитель)	Отображается имя исполнителя диска (дорожки). Используется поиск по исполнителю на iPod.
6  (диск)	Отображается название диска (альбома). Используется поиск по альбому на iPod.
7  (композиция)	Отображается название дорожки (композиции). При работе со списком выбран аудиофайл совместимого формата. Используется поиск по композиции на iPod.

Индикатор	Состояние
8 LOC	Включена настройка с местным поиском.
9  (прием дорожных сводок)	Включена функция приема дорожных сводок.
10  (TP)	Тюнер настроен на TP-станцию.
11  (повтор)	Включён режим повторного воспроизведения дорожки или папки.
12  (случайный порядок/перемешать)	Включён режим воспроизведения в произвольной последовательности. Включен режим "перемешивания" во время использования iPod в качестве источника сигнала.
13  (sound retriever, технология преобразования звука)	Включен режим Sound Retriever (технология преобразования звука).

Основные операции

**Важно**

- Соблюдайте осторожность при снятии и установке передней панели.
- Оберегайте переднюю панель от сильных ударов.
- Предохраняйте переднюю панель от воздействия прямого солнечного света и высоких температур.
- Прежде чем снять переднюю панель, обязательно отсоедините от нее все кабели и устройства, чтобы избежать повреждения устройства или внутренней отделки салона.

Снятие передней панели в целях защиты от кражи

- 1 Чтобы отсоединить переднюю панель, нажмите на кнопку отсоединения панели.
- 2 Нажмите на панель по направлению вверх и потяните на себя.

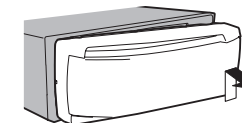

- 3 Всегда храните отсоединенную переднюю панель в защитном футляре.

Установка передней панели

- 1 Зафиксируйте левый край панели на устройстве. Убедитесь, что язычки с левой стороны основного устройства вошли в пазы на передней панели.

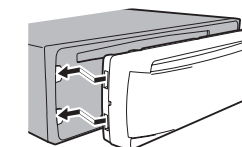

- 2 Нажмите на правый край передней панели и зафиксируйте ее. Если прикрепить переднюю панель к основному устройству не удастся, убедитесь, что действия производятся в правильном порядке. В случае приложения излишнего усилия передняя панель или основное устройство могут быть повреждены.

Включение устройства

- 1 Нажмите кнопку S (SRC/OFF), чтобы включить устройство.

Выключение устройства

- 1 Нажмите кнопку S (SRC/OFF) и удерживайте ее в нажатом положении до тех пор, пока не выключится устройство.

## Выбор источника сигнала

1 Нажимайте кнопку **S (SRC/OFF)** для выбора из следующих функций:

**TUNER** (тюнер)—**CD** (встроенный проигрыватель компакт-дисков)—**USB** (USB)/**iPod** (iPod)—**AUX** (вспомогательное устройство (AUX))

## Регулировка громкости

1 Поворачивайте **M.C.**, чтобы отрегулировать громкость.

**ВНИМАНИЕ**

В целях безопасности остановите автомобиль, прежде чем снять переднюю панель.

## Примечание

Когда голубой/белый провод этого устройства подключен к реле панели управления автомобильной антенной, антенна на автомобиле выдвигается при включении источника сигнала этого устройства. Чтобы втянуть антенну, выключите источник сигнала. 

## Элементы меню, общие для настройки функций/аудиопараметров/настройки экранов/настроек/списков

## Возвращение к предыдущему дисплею

Возврат к предыдущему списку (к папке на один уровень выше)

1 Нажимайте .

## Возврат в главное меню

Возврат в верхний уровень списка

1 Нажимайте и удерживайте .

## Возврат в исходный режим

Отмена вывода меню начальных настроек

1 Нажимайте кнопку **B (BAND/ESC)**.

## Возврат в исходный режим из списка

1 Нажимайте кнопку **B (BAND/ESC)**.



## нер

## Основные операции



## Выбор диапазона



1 Нажимайте кнопку **B (BAND/ESC)**, пока на дисплее не отобразится нужный диапазон (**F1**, **F2**, **F3** для FM или **MW/LW**).





## Ручная настройка (пошаговая)

1 Нажимайте кнопку  или .

## Поиск

1 Нажимайте и удерживайте кнопку  или , а затем отпустите.

Вы можете отменить настройку с поиском кратким нажатием  или .

При нажатии и удерживании кнопки  или  можно пропускать радиостанции. Настройка с поиском начнется, как только Вы отпустите кнопку  или .

## Примечание



Можно включить или выключить функцию AF (поиск альтернативных частот) данного устройства. Для обычной настройки функция AF должна быть выключена (смотрите в стр. 174).

## Описание и вызов из памяти радиостанций для каждого диапазона

### Использование кнопок предварительной настройки

**1** Чтобы сохранить в памяти нужную радиостанцию, нажмите одну из кнопок предварительной настройки (с 1 по 6) и удерживайте ее, пока номер предварительной настройки не прекратит мигать.

**2** Для выбора нужной радиостанции нажмите одну из кнопок предварительной настройки (от 1 до 6).

■ Сохраненную частоту можно также вызвать нажатием кнопки  или  в режиме дисплея частоты.

## Переключение режима RDS дисплея

RDS (радиовещательная система передачи информации) передает цифровую информацию, облегчающую поиск радиостанций.

● Нажмите .

Название программы—Информация PTY—Частота

■ На дисплее на восемь секунд появится информация PTY и частота.

## Список PTY

## NEWS/INFO

**NEWS** (новости), **AFFAIRS** (текущая информация), **INFO** (информация), **SPORT** (спорт), **WEATHER** (погода), **FINANCE** (финансы)

## POPULAR

**POP MUS** (поп-музыка), **ROCK MUS** (рок-музыка), **EASY MUS** (легкая музыка), **OTH MUS** (прочие музыкальные жанры), **JAZZ** (джаз), **COUNTRY** (кантри), **NAT MUS** (национальная музыка), **OLDIES** (золотая коллекция), **FOLK MUS** (народная музыка)

## CLASSICS

**L. CLASS** (легкая классическая музыка), **CLASSIC** (классическая музыка)

## OTHERS

**EDUCATE** (образовательные программы), **DRAMA** (постановки), **CULTURE** (культура), **SCIENCE** (наука), **VARIED** (разное), **CHILDREN** (детские программы), **SOCIAL** (социальные вопросы), **RELIGION** (религиозные программы), **PHONE IN** (ток-шоу), **TOURING** (путешествия), **LEISURE** (отдых), **DOCUMENT** (документальные программы)

## Автоматические функции с использованием специальных кнопок

## Прием дорожных сводок

Независимо от выбранного источника сигнала дорожные сводки можно получать автоматически с помощью функции **TA** (ожидание дорожных сводок).

1 Настройте тюнер на TP-станцию или станцию расширенной сети вещания, передающую дорожные сводки TP.

2 Нажмите **TA/NEWS**, чтобы включить или выключить режим ожидания дорожных сводок.

3 В начале приема дорожной сводки отрегулируйте громкость **TA** (дорожные сводки) с помощью регулятора **M.C.**

Новая установленная громкость сохраняется в памяти и будет вызываться для последующих дорожных сводок.

4 Для отмены прослушивания сводки нажмите кнопку **TA/NEWS** во время приема сводки. Тюнер вернется к исходному источнику сигнала, но останется в режиме ожидания до повторного нажатия кнопки **TA/NEWS**.

## Использование прерывания для передачи новостей

Устройство может переключаться с других станций на станцию новостей с кодом PTY, когда эта станция начинает передавать программу новостей. После окончания программы новостей возобновляется прием прежней программы.

1 Для включения и выключения режима прерывания для передачи новостей нажмите и удерживайте **TA/NEWS**.

Прослушивание программы новостей можно отменить, нажав **TA/NEWS**.

## Настройка функций

**1** Нажмите **M.C.**, чтобы вывести на экран основное меню.

**2** Поворачивайте **M.C.** для прокрутки пунктов меню; нажмите **FUNCTION**, чтобы выбрать.

**3** Для выбора функции нажмите и поворачивайте **M.C.**

Затем выполните следующие действия, чтобы подтвердить настройку.

- В диапазонах MW/LW можно выбрать только **BSM** или **LOCAL**.

#### BSM (запоминание лучших станций)

Функция BSM (запоминание лучших станций) позволяет автоматически сохранять в памяти устройства шесть станций с самым мощным сигналом в порядке мощности сигнала.

- Нажмите **М.С.**, чтобы включить функцию BSM. Для отмены режима нажмите **М.С.** еще раз.

#### REGION (региональный)

При использовании функции AF функция региональных программ ограничивает выбор станциями, транслирующими региональные программы.

- Нажмите **М.С.**, чтобы включить или выключить функцию региональных программ.

#### LOCAL (настройка с местным поиском)

Настройка с местным поиском позволяет Вам настраиваться только на радиостанции с достаточно мощными сигналами для качественного приема.

- Для отображения установочного меню нажмите **М.С.**
- Поворачивайте **М.С.** для выбора настройки. FM: **OFF—LEVEL 1—LEVEL 2—LEVEL 3—LEVEL 4**  
MW/LW: **OFF—LEVEL 1—LEVEL 2**  
Настройка самого высокого уровня позволяет осуществлять прием только станций с самым сильным сигналом, а уменьшение уровня настройки позволяет принимать станции с более слабым сигналом.
- Нажмите **М.С.**, чтобы подтвердить выбор.

#### PTY SEARCH (выбор типа программы)

Можно настроиться на радиостанцию с помощью информации PTY (типа программы).

- Для отображения установочного меню нажмите **М.С.**
- Поворачивайте **М.С.** для выбора настройки. **NEWS/INFO—POPULAR—CLASSICS—OTHERS**
- Нажмите **М.С.**, чтобы начать поиск. Устройство начинает поиск радиостанций, передающих данный тип программ. При обнаружении радиостанции на дисплее будет показано название данной программы. Информацию о PTY (идентификационный код типа программы) см. в разделе стр. 173. Программы некоторых радиостанций могут отличаться от программ, указанных в передаваемом коде PTY. Если ни одна из станций не передает программы нужного типа, то на дисплее в течение примерно двух секунд будет показано **NOT FOUND**, и затем тюнер перейдет в режим приема станции, с которой был начат поиск.

#### TA (режим ожидания дорожных сводок)

- Нажмите **М.С.**, чтобы включить или выключить режим ожидания дорожных сводок.

#### AF (поиск альтернативных частот)

- Нажмите **М.С.**, чтобы включить или выключить функцию AF.

#### NEWS (прерывание для передачи новостей)

- Нажмите **М.С.**, чтобы включить или выключить функцию НОВОСТИ.

## CD/CD-R/CD-RW и запоминающие устройства USB

### Основные операции

Воспроизведение CD/CD-R/CD-RW

- Вставьте диск в щель для загрузки диска маркированной стороной вверх.

Извлечение диска CD/CD-R/CD-RW

- Нажмите **▲**.

## Выбор и воспроизведение альбомов/дорожек из списка

- Нажмите кнопку , чтобы отобразить список названий альбомов/дорожек.

- С помощью **М.С.** выберите нужное имя альбома (или папки).

Выбор названия файла или папки
<ol style="list-style-type: none"><li>Поворачивайте <b>М.С.</b></li></ol>
Воспроизведение
<ol style="list-style-type: none"><li>Выберите файл или дорожку и нажмите <b>М.С.</b></li></ol>
Просмотр списка названий файлов (папок) в выбранной папке
<ol style="list-style-type: none"><li>Выберите папку и нажмите <b>М.С.</b></li></ol>
Воспроизведение композиции из выбранной папки
<ol style="list-style-type: none"><li>Выберите папку, затем нажмите и удерживайте <b>М.С.</b></li></ol>

## Основные функции с использованием специальных кнопок

Выбор диапазона повторного воспроизведения

- Нажимайте кнопку  для выбора из следующих функций:  
**CD/CD-R/CD-RW**
    - DISC** – Повторное воспроизведение всех дорожек
    - TRACK** – Повтор текущей дорожки
    - FOLDER** – Повтор текущей папки
- USB аудиоплеер/запоминающее устройство USB**
- ALL** – Повтор всех файлов
  - TRACK** – Повтор текущего файла
  - FOLDER** – Повтор текущей папки

Воспроизведение дорожек в произвольной последовательности

- Нажмите кнопку , чтобы включить или выключить функцию воспроизведения в произвольной последовательности. Данная функция позволяет воспроизводить дорожки в произвольной последовательности в пределах выбранного диапазона повторного воспроизведения.

Воспроизведение композиций на запоминающем устройстве USB

- Откройте крышку разъёма USB и подключите запоминающее устройство USB с помощью USB-кабеля.

Остановка воспроизведения файлов на запоминающем устройстве USB

- Запоминающее устройство USB можно отсоединить в любой момент.

Выбор папки

- Нажмите кнопку **▲** или **▼**.

Выбор дорожки

- Нажмите кнопку **◀** или **▶**.

Ускоренная перемотка вперед или назад

- Нажмите и удерживайте кнопку **◀** или **▶**.
  - При воспроизведении сжатых аудиофайлов звук не воспроизводится, если включена ускоренная перемотка вперед или назад.

Возврат к корневой папке

- Нажмите и удерживайте кнопку **B (BAND/ESC)**.

Переключение между сжатыми аудиофайлами и диском CD-DA

- Нажмите кнопку **B (BAND/ESC)**.

#### Примечание

Если запоминающее устройство USB не используется, отсоедините его.

## Отображение текстовой информации

Выбор текстовой информации

- Нажмите **➡**.

Прокрутка текстовой информации влево

- Нажмите и удерживайте **➡**.

#### Примечания

- В зависимости от версии iTunes, использованной для записи файлов MP3 на диск, или от типа медиафайла текстовая информация несовместимого формата, записанная в аудиофайле, может отображаться некорректно.
- Возможность внесения изменений в текстовую информацию зависит от типа носителя.



## Приостановка воспроизведения

- 1 Нажмите кнопку **2/PAUSE**, чтобы включить паузу или возобновить воспроизведение.

Улучшение качества звука сжатых аудиофайлов и восстановление полноты звучания (технология преобразования звука)

- 1 Нажимайте кнопку **1/5.Rtrv** для выбора из следующих функций:

**OFF** (выкл)—1—2

Настройка **1** эффективна для файлов с низкой степенью сжатия, а настройка **2** — для файлов с высокой степенью сжатия.

## настройка функций

**1** Нажмите **М.С.**, чтобы вывести на экран основное меню.

**2** Поворачивайте **М.С.** для прокрутки пунктов меню; нажмите **FUNCTION**, чтобы выбрать.

**3** Для выбора функции и поворачивайте **М.С.**

Затем выполните следующие действия, чтобы подтвердить настройку.

**REPEAT** (повторное воспроизведение)

- 1 Для отображения установочного меню нажмите **М.С.**
- 2 Поворачивайте **М.С.**, чтобы выбрать диапазон повторного воспроизведения. Подробную информацию см. в разделе *Выбор диапазона повторного воспроизведения* на стр. 175.
- 3 Нажмите **М.С.**, чтобы подтвердить выбор.

**RANDOM** (воспроизведение в произвольной последовательности)

- 1 Нажмите **М.С.**, чтобы включить или выключить функцию воспроизведения в произвольной последовательности.

**PAUSE** (пауза)

- 1 Нажмите **М.С.**, чтобы включить паузу или возобновить воспроизведение.

**S.RTRV** (sound retriever, технология преобразования звука)

Автоматически улучшает качество звука сжатых аудиофайлов и восстанавливает полноту звучания.

- 1 Для отображения установочного меню нажмите **М.С.**
- 2 Поворачивайте **М.С.** для выбора настройки. Подробную информацию см. в *Улучшение качества звука сжатых аудиофайлов и восстановление полноты звучания (технология преобразования звука)* на стр. 176.
- 3 Нажмите **М.С.**, чтобы подтвердить выбор.

## iPod

## Основные операции

## Воспроизведение музыки на iPod

- 1 Откройте крышку разъема USB.
- 2 Подключите iPod с помощью кабеля USB с переходником Dock Connector.

## Выбор дорожки (раздела)

- 1 Нажмите кнопку ◀ или ▶.

## Ускоренная перемотка вперед или назад

- 1 Нажмите и удерживайте кнопку ◀ или ▶.

## Примечания

- iPod можно включить или выключить, если выбран режим управления **CTRL AUDIO**.
- Перед подключением iPod к данному устройству отсоедините от него наушники.
- Выключение iPod происходит примерно через две минуты после установки ключа зажигания в положение OFF.

## Отображение текстовой информации

## Выбор текстовой информации

- 1 Нажмите ↵.

## Прокрутка текстовой информации влево

- 1 Нажмите и удерживайте ↵.

## Поиск композиции

**1** Для перехода к главному режиму поиска списка нажмите 🔍.

**2** С помощью **М.С.** выберите категорию/композицию.

## Выбор названия композиции или категории

- 1 Поворачивайте **М.С.**

Плейлисты—исполнители—альбомы—композиции—подкасты—жанры—композиторы—аудиокниги

## Воспроизведение

- 1 Выберите композицию и нажмите **М.С.**

## Просмотр списка композиций в выбранной категории

- 1 Выберите категорию и нажмите **М.С.**

## Воспроизведение композиции в выбранной категории

- 1 Выберите категорию, затем нажмите и удерживайте **М.С.**

## Поиск в списке по алфавиту

- 1 Когда список выбранной категории отобразится на дисплее, нажмите 🔍, чтобы включить режим поиска по алфавиту.
- 2 Для выбора буквы поворачивайте **М.С.**
- 3 Нажмите **М.С.** для отображения списка по алфавиту.

## Базисные функции с использованием специальных кнопок

## Выбор диапазона повторного воспроизведения

- 1 Нажимайте кнопку **6/↔** для выбора из следующих функций:
  - **ONE** – Повтор текущей композиции
  - **ALL** – Повтор всех композиций в выбранном списке

## Воспроизведение всех композиций в произвольной последовательности (перемешать все)

- 1 Нажмите **5/⌘**, чтобы включить функцию воспроизведения в произвольной последовательности.
  - Если выбран режим управления **CTRL iPod/CTRL APP**, включается режим воспроизведения в произвольной последовательности.

## Приостановка воспроизведения

- 1 Нажмите кнопку **2/PAUSE**, чтобы включить паузу или возобновить воспроизведение.

Воспроизведение композиций в жанре воспроизводимой в данный момент композиции. Можно воспроизводить композиции из следующих списков.

- Список альбомов артиста, композиция которого воспроизводится в данный момент
- Список композиций, относящихся к воспроизводимому в данный момент альбому
- Список альбомов, относящихся к воспроизводимому в данный момент музыкальному жанру

- 1 Нажмите и удерживайте кнопку **М.С.** для прекращения в режим воспроизведения по категории.

- 2 Для изменения режима поворачивайте **М.С.**, для выбора – нажмите.

- **ARTIST** – Воспроизведение альбома артиста, композиция которого воспроизводится в данный момент.
- **ALBUM** – Воспроизведение композиции из альбома, который воспроизводится в данный момент.
- **GENRE** – Воспроизведение альбома в жанре, который воспроизводится в данный момент.

Выбранная композиция или альбом будет воспроизводиться после окончания воспроизведения текущей композиции.

Возможна отмена воспроизведения выбранной композиции/альбома, если вы используете любые другие функции, кроме поиска по категории (например, перемотка вперед или назад). В зависимости от того, какая композиция выбрана, конец текущей композиции и начало выбранной композиции/альбома могут быть обрезаны.

Управление функциями iPod с устройства iPod. Можно вывести звук из приложений iPod на громкоговорители автомобиля, если выбран режим **CTRL APP**.

Эта функция несовместима со следующими моделями iPod.

- iPod nano первого поколения
- iPod пятого поколения

Режим APP несовместим со следующими моделями iPod.

- iPod touch 3-го поколения (версия ПО 3.0 или более поздняя)
- iPod touch 2-го поколения (версия ПО 3.0 или более поздняя)
- iPod touch 1-го поколения (версия ПО 3.0 или более поздняя)
- iPhone 3GS (версия ПО 3.0 или более поздняя)
- iPhone 3G (версия ПО 3.0 или более поздняя)
- iPhone (версия ПО 3.0 или более поздняя)

1 Переключение между режимами управления производится нажатием **4/iPod**.

- **CTRL iPod** – Управление функциями iPod данного устройства может производиться с подключенного устройства iPod.
- **CTRL APP** – Воспроизведение звука из приложений iPod.
- **CTRL AUDIO** – Управление функциями iPod данного устройства может производиться с помощью органов управления данного устройства.

Улучшение качества звука сжатых аудиофайлов и восстановление полноты звучания (технология преобразования звука)

1 Нажимайте кнопку **1/S.Rtrv** для выбора из следующих функций:

**OFF** (выкл)—**1**—**2**

Настройка **1** эффективна для файлов с низкой степенью сжатия, а настройка **2** – для файлов с высокой степенью сжатия.

## настройка функций

**1** Нажмите **М.С.**, чтобы вывести на экран основное меню.

**2** Поворачивайте **М.С.** для прокрутки пунктов меню; нажмите **FUNCTION**, чтобы выбрать.

## 3 для выбора унк ии поворачивайте М.С.

Затем выполните следующие действия, чтобы подтвердить настройку.

### REPEAT (повторное воспроизведение)

- 1 Для отображения установочного меню нажмите **М.С.**
- 2 Поворачивайте **М.С.**, чтобы выбрать диапазон повторного воспроизведения. Подробную информацию см. в разделе *Выбор диапазона повторного воспроизведения* на стр. 177.
- 3 Нажмите **М.С.**, чтобы подтвердить выбор.

### SHUFFLE (перемешать)

- 1 Для отображения установочного меню нажмите **М.С.**
- 2 Поворачивайте **М.С.**, чтобы выбрать нужный режим.
  - **SONGS** – Воспроизведение композиций из выбранного списка в произвольной последовательности.
  - **ALBUMS** – Воспроизведение по порядку композиций из альбома, выбранного случайным образом.
  - **OFF** – Отмена режима воспроизведения в произвольной последовательности.
- 3 Нажмите **М.С.**, чтобы подтвердить выбор.

### SHUFFLE ALL (перемешать все)

- 1 Нажмите **М.С.**, чтобы включить функцию “перемешать все”. Чтобы выключить функцию “перемешать все”, нажмите **SHUFFLE** в меню **FUNCTION** еще раз.

### LINK PLAY (воспроизведение по категории)

- 1 Для отображения установочного меню нажмите **М.С.**
- 2 Для изменения режима поворачивайте **М.С.**, для выбора – нажмите. Подробную информацию о настройках см. в разделе *Воспроизведение композиций в жанре воспроизводимой в данный момент композиции* на стр. 177.

### PAUSE (пауза)

- 1 Нажмите **М.С.**, чтобы включить паузу или возобновить воспроизведение.

### AUDIO BOOK (скорость воспроизведения аудиокниги)

- 1 Для отображения установочного меню нажмите **М.С.**
- 2 Поворачивайте **М.С.**, чтобы выбрать нужный режим.
  - **FASTER** – Ускоренное воспроизведение
  - **NORMAL** – Воспроизведение с обычной скоростью
  - **SLOWER** – Замедленное воспроизведение
- 3 Нажмите **М.С.**, чтобы подтвердить выбор.

### S.RTRV (sound retriever, технология преобразования звука)

автоматически улучшает качество звука сжатых аудиофайлов и восстанавливает полноту звучания.

- 1 Для отображения установочного меню нажмите **М.С.**
- 2 Поворачивайте **М.С.** для выбора настройки. Подробную информацию см. в разделе *Улучшение качества звука сжатых аудиофайлов и восстановление полноты звучания (технология преобразования звука)* на стр. 178.
- 3 Нажмите **М.С.**, чтобы подтвердить выбор.

### Примечания

- При переключении на режим управления **CTRL iPod** воспроизведение композиции приостанавливается. Чтобы возобновить воспроизведение, используйте iPod.
  - Пауза
  - Ускоренная перемотка вперед/назад
  - Переход к предыдущей/следующей композиции
  - Повторное воспроизведение (**ONE/ALL/OFF**)
  - Воспроизведение в произвольной последовательности (перемешивание)
- Следующими функциями можно управлять с данного устройства, даже если выбран режим управления **CTRL iPod/CTRL APP**.
  - Пауза
  - Ускоренная перемотка вперед/назад
  - Переход к предыдущей/следующей композиции
  - Повторное воспроизведение (**ONE/ALL/OFF**)
  - Воспроизведение в произвольной последовательности (перемешивание)
  - Q (список) для использования меню iPod
  - ▲ соответствует повороту колеса прокрутки iPod влево
  - ▼ соответствует повороту колеса прокрутки iPod вправо

- При установке режима управления **CTRL iPod** доступны только следующие функции:
  - Настройки функций недоступны.
  - Функция выбора вручную с помощью органов управления данного устройства недоступна. 

## е улировки параметров звука

**1** Нажмите **М.С.**, чтобы вывести на экран основное меню.

**2** Поворачивайте **М.С.** для прокрутки пунктов меню; нажмите **AUDIO**, чтобы выбрать.

## 3 для выбора аудио унк ии поворачивайте М.С.

Затем выполните следующие действия, чтобы подтвердить настройку аудиофункции.

### FAD/BAL (регулировка уровня сигнала/баланса)

- 1 Для отображения установочного меню нажмите **М.С.**
- 2 Нажимайте **М.С.** для переключения между настройками уровня сигнала (передние/задние) и баланса (правые/левые).
- 3 Поверните **М.С.**, чтобы отрегулировать баланс громкоговорителей.
  - Если настройка выхода заднего канала и выхода RCA находится в режиме **SW**, то регулировать баланс передних и задних громкоговорителей невозможно. См. **SW CONTROL** (настройка выхода заднего канала и сабвуфера) на стр. 181.

### EQUALIZER (вызов настроек эквалайзера)

- 1 Для отображения установочного меню нажмите **М.С.**
- 2 Нажмите кнопку **М.С.**, чтобы выбрать эквалайзер. **DYNAMIC—VOCAL—NATURAL—CUSTOM—FLAT—POWERFUL**
- 3 Нажмите **М.С.**, чтобы подтвердить выбор.

### TONE CTRL (регулировка эквалайзера)

- Отрегулированные настройки кривой эквалайзера сохраняются в **CUSTOM**.

- 1 Для отображения установочного меню нажмите **М.С.**
- 2 Нажмите **М.С.** для выбора **BASS** (нижние звуковые частоты)/**MID** (средние звуковые частоты)/**TREBLE** (высокие звуковые частоты).
- 3 Поворачивайте **М.С.**, чтобы отрегулировать уровень.  
Диапазон настройки: от +6 до -6

#### LOUDNESS (тонкомпенсация)

Тонкомпенсация компенсирует недостаточное звуковое давление в нижнем и верхнем диапазонах частот на низкой громкости.

- 1 Для отображения установочного меню нажмите **М.С.**
- 2 Поворачивайте **М.С.** для выбора настройки. **OFF** (выкл)—**LOW** (низкий)—**HIGH** (высокий)
- 3 Нажмите **М.С.**, чтобы подтвердить выбор.

#### SUBWOOFER1 (включение/выключение сабвуфера)

то устройство имеет выход канала сабвуфера, который можно включать и выключать.

- 1 Для отображения установочного меню нажмите **М.С.**
- 2 Поворачивайте **М.С.** для выбора настройки. **NORMAL** (нормальная фаза)—**REVERSE** (обратная фаза)—**OFF** (сабвуфер выключен)
- 3 Нажмите **М.С.**, чтобы подтвердить выбор.

#### SUBWOOFER2 (настройка сабвуфер)

Если включён выход канала сабвуфера, можно настроить частоту среза и уровень громкости звучания сабвуфера.

На выходе сабвуфера будут воспроизводиться только те частоты, которые ниже указанных частот среза.

- 1 Для отображения установочного меню нажмите **М.С.**
- 2 Нажимайте **М.С.** для переключения между частотой среза и уровнем громкости. Частота среза (мигает значок частоты среза)—Уровень громкости (мигает значок уровня громкости)
- 3 Поворачивайте **М.С.** для выбора настройки. Частота среза: **50HZ—63HZ—80HZ—100HZ—125HZ**  
Уровень громкости: от -24 до +6

#### SLA (регулировка уровня входного сигнала)

**SLA** (функция настройки уровня входного сигнала) позволяет регулировать уровень громкости каждого источника сигнала, чтобы предотвратить резкие изменения громкости при переключении источников сигнала.

- Настройки основываются на уровне громкости FM-тюнера, который остается неизменным.
- Регулировку уровня громкости в диапазоне MW/LW также можно производить с помощью данной функции.
- При выборе FM-тюнера в качестве источника сигнала функция **SLA** недоступна.

- 1 Для отображения установочного меню нажмите **М.С.**
- 2 Поверните **М.С.** и отрегулируйте уровень громкости источника сигнала.  
Диапазон настройки: от +4 до -4
- 3 Нажмите **М.С.**, чтобы подтвердить выбор.

## важные настройки



**Важно**

**PW SAVE** (режим энергосбережения) отключается при отсоединении аккумуляторной батареи автомобиля; при подсоединении батареи его потребуется включить снова. При выключенном режиме **PW SAVE** (режим энергосбережения) возможно, что, в зависимости от метода подключения, устройство будет потреблять энергию аккумулятора, если замок зажигания автомобиля не имеет положения **СС**.

**1 Нажмите кнопку S (SRC/OFF) и удерживайте ее в нажатом положении до тех пор, пока не выключится устройство.**

**2 Нажмите и удерживайте кнопку S (SRC/OFF), пока на дисплее не появится название унк ии.**

**3 Поворачивайте М.С. для выбора начальной настройки.**

Затем выполните следующие действия, чтобы подтвердить выбор начальной настройки.

#### FM STEP (шаг настройки в FM-диапазоне)

Обычно шаг настройки в FM-диапазоне, используемый при настройке с поиском, составляет 50 кГц. При включении функции AF или TA шаг настройки автоматически меняется на 100 кГц. При включенной функции AF предпочтительно установить шаг настройки 50 кГц.

- Во время ручной настройки шаг настройки составляет 50 кГц.
- 1 Для отображения установочного меню нажмите **М.С.**
  - 2 Поверните **М.С.**, чтобы выбрать шаг настройки в FM-диапазоне. **50 KHZ** (50 кГц)—**100 KHZ** (100 кГц)
  - 3 Нажмите **М.С.**, чтобы подтвердить выбор.

#### AUTO-PI (автоматический поиск по идентификатору программы)

Устройство может автоматически искать другую станцию с такой же программой даже во время вызова предварительной настройки.

- 1 Нажмите **М.С.**, чтобы включить или выключить автоматический поиск по идентификатору программы.

#### AUX (вспомогательный вход)

активируйте эту настройку при подключении к данному устройству вспомогательного устройства.

- 1 Нажмите **М.С.**, чтобы включить или выключить функцию **AUX**.

#### USB (plug and play)

та настройка позволяет автоматически переключать выбранный источник сигнала на **USB/iPod**.

- 1 Нажмите **М.С.**, чтобы включить или выключить функцию plug and play.  
**ON** – Если подключено запоминающее устройство USB/iPod, то, в зависимости от типа устройства, источник сигнала автоматически переключается на **USB/iPod** при запуске двигателя. При отсоединении устройства USB/iPod источник сигнала выключается.  
**OFF** – Если подключено запоминающее устройство USB/iPod, источник сигнала не переключается на **USB/iPod** автоматически. Необходимо вручную выбрать **USB/iPod**.

#### SW CONTROL (настройка выхода заднего канала и сабвуфера)

Выход на провода заднего громкоговорителя и выход заднего канала RCA можно использовать для подключения широкополосного громкоговорителя или сабвуфера.

При выборе **REAR-SP:SW** можно подключить провод заднего громкоговорителя непосредственно к сабвуферу без использования вспомогательного усилителя.

По умолчанию **REAR-SP** настроен на подключение заднего широкополосного громкоговорителя (**FUL**).

- 1 Для отображения установочного меню нажмите **М.С.**
- 2 Для изменения режима выхода поворачивайте **М.С.**, для выбора – нажмите. **REAR-SP—PREOUT**
- 3 Поворачивайте **М.С.** для изменения настройки.

#### REAR-SP: FUL—SW PREOUT: SW—REA

- Даже при изменении настройки звук выводится не будет, если Вы не включите выход канала сабвуфера (см. **SUBWOOFER1** (включение/выключение сабвуфера) на стр. 180).
- При изменении данной настройки значение выхода канала сабвуфера в аудиоменю возвращается к заводским установкам.

#### DEMO (настройка демонстрационного режима)

- 1 Нажмите **М.С.**, чтобы включить или выключить демонстрационный режим.

#### SCROLL (настройка режима прокрутки)

Если включить функцию постоянной прокрутки, то текстовая информация будет постоянно прокручиваться на дисплее. Отключите этот режим для одновременной прокрутки этой информации.

- 1 Нажимайте **М.С.**, чтобы включить или выключить функцию постоянной прокрутки.

#### TITLE (выбор языка)

Данное устройство может отображать текстовую информацию сжатого аудиофайла, даже если она записана на русском или одном из западноевропейских языков.

- При несовместимости настроек встроенного и выбранного языка возможны искажения при выводе текстовых сообщений.
- Некоторые символы могут отображаться неправильно.

- 1 Для отображения установочного меню нажмите **М.С.**
- 2 Поворачивайте **М.С.** для выбора настройки. **EUROPEAN** (европейский)—**RUSSIAN** (русский)
- 3 Нажмите **М.С.**, чтобы подтвердить выбор.

#### **PW SAVE** (энергосбережение)

Включение этой функции позволяет снизить потребляемую мощность аккумуляторной батареи.

- При включении этой функции единственной возможной операцией является включение источника сигнала.
- 1 Нажмите **М.С.**, чтобы включить или выключить функцию энергосбережения.



## Выбор цвета подсветки

(Функция DEN-4300UB)

Данное устройство оснащено многоцветной подсветкой. Вы можете выбрать нужный цвет из списка.

### Выбор цвета подсветки напрямую из списка

**1 Нажмите М.С., чтобы вывести на экран основное меню.**

**2 Поворачивайте М.С. для прокрутки пунктов меню; нажмите ILLUMI, чтобы выбрать.**

**3 Поворачивайте М.С., чтобы выбрать вет подсветки.**

Можно выбрать один из цветов из следующего списка.

- 30 запрограммированных цветов (от **WHITE** до **ROSE**)
- **SCAN** (смена всех цветов по очереди)

- **CUSTOM** (пользовательский цвет подсветки)

**4 Нажмите М.С., чтобы подтвердить выбор.**

#### Примечания

- Если выбрано **SCAN**, все 30 цветов автоматически по очереди сменяют друг друга.
- Если выбрано **CUSTOM**, используется сохраненный ранее пользовательский цвет.

## астройка цвета подсветки

**1 Нажмите М.С., чтобы вывести на экран основное меню.**

**2 Поворачивайте М.С. для прокрутки пунктов меню; нажмите ILLUMI, чтобы выбрать.**

**3 Поворачивайте М.С., чтобы выбрать предустановленный вет подсветки или CUSTOM.**

- Если выбрано **SCAN**, создать пользовательский цвет невозможно.

**4 Нажмите М.С. и удерживайте до тех пор, пока не откроется экран настройки пользовательского вета.**

**5 Нажимайте М.С., чтобы выбрать основной вет.**

**R** (красный)—**G** (зеленый)—**B** (голубой)

**6 Поворачивайте М.С., чтобы отрегулировать уровень яркости.**

Диапазон настройки: от **0** до **60**

- Нельзя выбрать уровень ниже **10** для всех трех цветов - **R** (красный), **G** (зеленый) и **B** (голубой) - одновременно.
- Для других цветов можно выполнить те же операции.

**7 Нажмите М.С. и удерживайте до появления на экране CUSTOM.**

## Использование дополнительно источника сигнала (AUX)

**1 Вставьте мини-штекер стереокабеля в гнездо AUX.**

**2 Нажмите кнопку S (SRC/OFF), чтобы выбрать AUX в качестве источника сигнала.**

#### Примечание

Невозможно выбрать AUX, если не включена вспомогательная настройка. Подробную информацию см. в разделе **AUX** (вспомогательный вход) на стр. 181.

## Приглушение звука

Звук приглушается автоматически:

- при получении входящего вызова или наборе номера на сотовом телефоне, подключенном к этому устройству;
- при произнесении голосовых инструкций подключенной навигационной системы Pioneer.

Звук выключается, отображается надпись **MUTE**, и регулировка всех аудиопараметров, кроме громкости, становится недоступна. Устройство вернется в обычный режим работы после того как телефонное соединение или голосовые подсказки будут завершены.

## Подключения

### Важно

- При установке данного устройства в автомобиле, в котором отсутствует положение ключа зажигания СС, красный кабель должен быть подключен к клемме, которая определяет рабочее положение ключа зажигания; в противном случае может возникнуть утечка тока аккумуляторной батареи.



Положение ACC



Положение ACC отсутствует

- Эксплуатация данного устройства в условиях, отличных от описанных ниже, может привести к пожару или сбою в работе устройства.
  - Транспортные средства с 12-вольтным аккумулятором и заземлением отрицательного полюса.
  - Громкоговорители 50 Вт (выходная мощность) и от 4 до 8 Ом (сопротивление).
- Во избежание короткого замыкания, перегрева или неисправностей обязательно соблюдайте следующие указания.
  - Перед установкой отсоедините отрицательную клемму аккумулятора.
  - Закрепите провода при помощи зажимов или изоляционной ленты. Для защиты проводки заизолируйте провода в местах их соприкосновения с металлическими деталями.
  - Разместите все кабели в удалении от подвижных деталей, таких как рычаг переключения передач и направляющие сидений.
  - Разместите все кабели в удалении от нагревающихся деталей, таких как решетка обогревателя.
  - Запрещается подключать желтый провод дисплея к аккумуляторной батарее

автомобиля через сверленное отверстие в отсеке двигателя.

- Изолируйте концы всех неподсоединенных кабелей изоляционной лентой.
- Не укорачивайте кабели.
- Никогда не срезайте изоляцию со шнура питания данного устройства с целью подачи питания на другое устройство. Допустимая нагрузка кабеля по току ограничена.
- Используйте предохранитель с указанными параметрами.
- Запрещается напрямую заземлять отрицательный вывод громкоговорителя.
- Запрещается связывать вместе отрицательные кабели нескольких громкоговорителей.
- При включении питания устройства управляющий сигнал подается через синев-белый провод. Подключите этот провод к клемме пульта управления внешнего усилителя мощности или клемме реле управления антенны с электроприводом (макс. 300 мА 12 В постоянного тока). Если автомобиль оборудован встроенной в оконное стекло антенной, подсоедините провод к клемме питания усилителя антенны.
- Запрещается подсоединять синев-белый кабель к клемме питания внешнего усилителя мощности. Также запрещается подсоединять данный провод к клемме питания антенны с электроприводом. В противном случае может возникнуть утечка тока аккумуляторной батареи или иная неисправность.
- Черный кабель является заземляющим. Заземляющие кабели данного устройства и других устройств (особенно устройств, предназначенных для эксплуатации при больших токах, таких как усилитель мощности) должны монтироваться отдельно. В противном случае их случайное отсоединение может привести к пожару или неисправности.

## Данное устройство

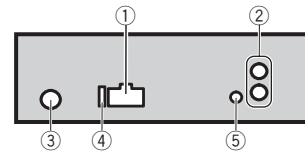

- Гнездо шнура питания
- Выход заднего канала или выход сабвуфера
- Гнездо антенны
- Плавкий предохранитель (10 А)
- Вход проводного пульта дистанционного управления  
Служит для подключения проводного адаптера пульта дистанционного управления (приобретается отдельно).

## Питание

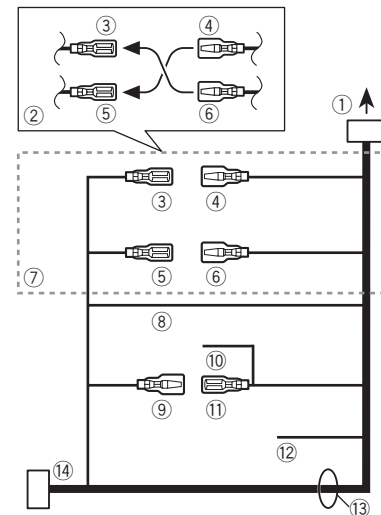

- К гнезду шнура питания
- В зависимости от типа автомобиля функции ③ и ⑤ могут отличаться. В этом случае следует подключить ④ к ⑤ и ⑥ к ③.
- Резервный разъем (или разъем дополнительного оборудования)

- Подключите к клемме источника постоянного тока 12 В.
- Красный  
Разъем дополнительного оборудования (или резервный разъем)
- Красный  
Подключите к клемме, на которую подается напряжение (12 В постоянного тока) при включении зажигания.
- Подсоедините провода одинакового цвета друг к другу.
- Черный (заземление на массу)
- Синий/белый  
Расположение штекера разъема ISO на различных автомобилях может отличаться. Если штекер 5 предназначен для управления антенной, подсоедините ⑨ к ⑩. На других автомобилях подключать ⑨ к ⑩ запрещается.
- Синий/белый  
Подключите к клемме панели управления усилителя мощности (макс. 300 мА 12 В постоянного тока).
- Синий/белый  
Подключите к клемме реле управления антенны с электроприводом (макс. 300 мА 12 В постоянного тока).
- елтый/черный  
Если используется оборудование, имеющее функцию приглушения звука, данный провод необходимо подсоединить к клемме Audio Mute данного устройства. В противном случае необходимо проследить за тем, чтобы данный провод не контактировал с любыми другими разъемами.

- ⑬ Выводы громкоговорителей  
 Белый: Передний левый ⊕  
 Белый/черный: Передний левый ⊖  
 Серый: Передний правый ⊕  
 Серый/черный: Передний правый ⊖  
 Зеленый: Задний левый ⊕ или сабвуфер ⊕  
 Зеленый/черный: Задний левый ⊖ или сабвуфер ⊖  
 Фиолетовый: Задний правый ⊕ или сабвуфер ⊕  
 Фиолетовый/черный: Задний правый ⊖ или сабвуфер ⊖
- ⑭ Разъем ISO  
 В некоторых автомобилях разъем ISO может иметь два вывода. В этом случае необходимо подсоединить оба разъема.

#### Примечания

- Требуется изменение начальных настроек данного устройства. См. **SW CONTROL** (настройка выхода заднего канала и сабвуфера) на стр. 181. Выход сабвуфера данного устройства монофонический.
- При использовании сабвуфера мощностью 70 Вт (2 Ом) обязательно подсоедините к сабвуферу фиолетовый и фиолетовый/черный провод данного устройства. Не подсоединяйте зеленый и зеленый/черный провода.

#### Усилитель мощности (приобретается отдельно)

Используйте данную схему подсоединения при использовании дополнительного усилителя мощности.

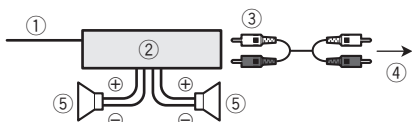

- ① Пульт дистанционного управления системой  
 Подсоедините синий/белый кабель.

- ② Усилитель мощности (приобретается отдельно)  
 ③ Подключите с помощью кабеля RCA (приобретаются отдельно)  
 ④ К выходу заднего канала или выходу сабвуфера  
 ⑤ Задний громкоговоритель или сабвуфер

#### Установка



- Перед окончательной установкой проверьте все соединения и системы.
- Не используйте детали, не разрешенные производителем к использованию, поскольку это может стать причиной неисправностей.
- Уточните у дилера компании, требует ли установка сверления отверстий или внесения иных изменений в конструкцию автомобиля.
- Не устанавливайте данное устройство в местах, где оно может:
  - помешать управлению автомобилем.
  - травмировать пассажира при внезапной остановке автомобиля.
- Перегрев полупроводникового лазера приведет к его выходу из строя. Разместите все кабели в удалении от нагревающихся деталей, таких как решетка обогревателя.
- Оптимальной является установка устройства под углом менее 60°.



#### Переднее/заднее крепление стандарта DIN

Для данного изделия предусмотрена возможность установки с помощью переднего или заднего крепления. При установке используйте детали, имеющиеся в продаже.

#### Переднее крепление стандарта DIN

##### 1 Вставьте монтажную обойму в переднюю панель.

При установке в недостаточно глубоком гнезде используйте монтажную обойму, входящую в комплект поставки устройства. При наличии достаточного пространства за устройством применяется монтажная обойма, поставляемая вместе с автомобилем.

##### 2 Закрепите обойму, подогнув с помощью отвертки металлические язычки (90°).

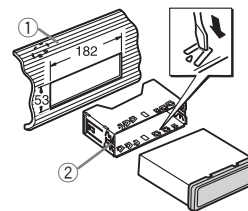

- ① Приборная панель  
 ② Монтажная обойма

##### 3 Установите устройство, как показано на рисунке.

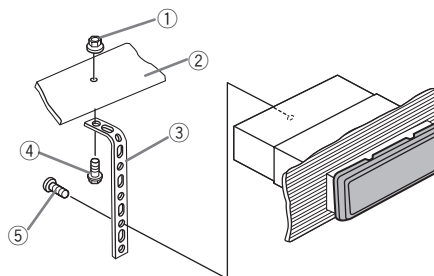

- ① Гайка  
 ② Теплоизоляционная перегородка или металлическая планка  
 ③ Металлическая скоба  
 ④ Винт  
 ⑤ Винт (M4 × 8)

▪ Убедитесь, что устройство надежно закреплено в гнезде. Неустойчивость устройства

может привести к его выпадению и неполадкам в работе.

#### Заднее крепление стандарта DIN

##### 1 Совместите отверстия на кронштейне и боковых панелях устройства.

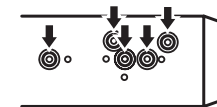

##### 2 Затяните по два винта с каждой стороны.

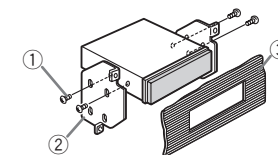

- ① Самонарезающий винт (5 мм × 8 мм)  
 ② Монтажная рамка  
 ③ Приборная панель или консоль

#### Демонтаж устройства

##### 1 Снимите рамку.

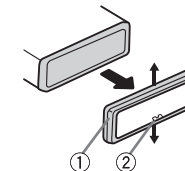

- ① Декоративная рамка  
 ② Язычок
- Снятие передней панели облегчает доступ к декоративной рамке.
  - При установке декоративной рамки сторона рамки с язычком должна быть направлена вниз.

##### 2 Вставьте прилагаемые экстракторы с обеих сторон устройства до щелчка.

### 3 Вытяните устройство из приборной панели автомобиля.

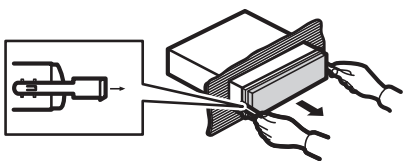

### Снятие и установка передней панели

В целях защиты от кражи переднюю панель можно снять.

Нажмите на кнопку снятия панели и потяните панель вверх и на себя.

Чтобы получить дополнительную информацию, см. *Снятие передней панели в целях защиты от кражи* и *Установка передней панели* на стр. 171. ■

### Устранение неисправностей

Признак	Причина	действие
Дисплей автоматически возвращается в исходный режим.	В течение 30 секунд не было выполнено никаких операций.	Выполните операцию с начала.
Диапазон повторного воспроизведения самопроизвольно изменяется.	В зависимости от выбранного диапазона воспроизведения, выбранный диапазон может изменяться при выборе другой папки или дорожке, а также при перемотке вперед/назад.	Выберите диапазон повторного воспроизведения еще раз.
Вложенная папка не воспроизводится.	Вложенные папки не воспроизводятся, если выбран диапазон <b>FOLDER</b> (повторное воспроизведение папки).	Выберите другой диапазон повторного воспроизведения.
При изменении дисплея отображается <b>NO XXXX</b> (например, <b>NO TITLE</b> ).	Отсутствует текстовая информация.	Переключите дисплей или включите воспроизведение другой дорожки/файла.
Дисплей подсвечивается, хотя устройство выключено.	Включен демонстрационный режим.	<ul style="list-style-type: none"> <li>Нажмите <b>↵</b>, чтобы выключить демонстрационный режим.</li> <li>Выключите демонстрационный режим.</li> </ul>
Устройство функционирует с ошибками. Имеются помехи.	Рядом с устройством используется прибор, передающий электромагнитные волны, например, сотовый телефон.	Уберите прибор, вызывающий помехи, от этого устройства.



### Сообщения об ошибке

Прежде чем обратиться к торговому представителю или в ближайший сервисный центр Pioneer, обязательно запомните сообщение об ошибке.

#### Встроенный проигрыватель компакт-дисков

Сообщение	Причина	действие
<b>ERROR-11, 12, 17, 30</b>	Диск загрязнен. Диск поцарапан.	Очистите диск. Замените диск.
<b>ERROR-10, 11, 12, 15, 17, 30, A0</b>	электрическая или механическая неисправность.	Установите ключ зажигания в положение OFF, а затем – в положение ON или переключитесь на другой источник сигнала, а затем обратно на проигрыватель компакт-дисков.
<b>ERROR-15</b>	Вставлен пустой диск	Замените диск.
<b>ERROR-23</b>	Формат диска не поддерживается	Замените диск.
<b>FRMT READ</b>	Иногда происходит задержка между началом воспроизведения и появлением звука.	Звук появится после того как с дисплея исчезнет сообщение.
<b>NO AUDIO</b>	Вставленный диск не содержит файлов, которые можно воспроизвести.	Замените диск.
<b>SKIPPED</b>	Диск содержит файлы WMA, защищенные технологией DRM.	Замените диск.
<b>PROTECT</b>	Все файлы на диске защищены технологией DRM.	Замените диск.

## Дополнительная информация

## Запоминающее устройство USB/iPod

Сообщение	Причина	действие
<b>NO DEVICE</b>	Если функция plug and play выключена, устройство USB или iPod не распознается.	<ul style="list-style-type: none"> <li>Включите функцию plug and play.</li> <li>Подключите совместимое запоминающее устройство USB/iPod.</li> </ul>
<b>FRMT READ</b>	Иногда происходит задержка между началом воспроизведения и появлением звука.	Звук появится после того как с дисплея исчезнет сообщение.
<b>NO AUDIO</b>	Композиции отсутствуют.	Перенесите аудиофайлы на запоминающее устройство USB и подключите его.
	На подключенном запоминающем устройстве USB включена функция защиты от перезаписи	Отключите функцию защиты от перезаписи в соответствии с инструкцией по эксплуатации запоминающего устройства USB.
<b>SKIPPED</b>	Подключенное запоминающее устройство USB содержит файлы формата WMA, закодированные Windows Media DRM 9/10	Выберите аудиофайл, не закодированный Windows Media DRM 9/10.
<b>PROTECT</b>	Все файлы на запоминающем устройстве USB закодированы Windows Media DRM 9/10	Перенесите аудиофайлы, не закодированные Windows Media DRM 9/10, на запоминающее устройство USB и подключите его.

Сообщение	Причина	действие
<b>N/A USB</b>	Подключенное запоминающее устройство USB не поддерживается данным устройством.	<ul style="list-style-type: none"> <li>Подключите запоминающее устройство USB класса Mass Storage.</li> <li>Отсоедините устройство и замените его на совместимое запоминающее устройство USB.</li> </ul>
<b>CHECK USB</b>	Короткое замыкание на разъеме USB или в кабеле USB.	Убедитесь, что разъем USB или кабель USB не заземлен и не поврежден.
	Подключенное запоминающее устройство USB потребляет более 500 м (максимально допустимая сила тока).	Отсоедините запоминающее устройство USB и не используйте его. Установите ключ зажигания в положение OFF, затем – в положение ACC или ON, и затем подключите только совместимые запоминающие устройства USB.
	iPod работает, но не подзарядается	Убедитесь в отсутствии короткого замыкания в кабеле iPod (например, что кабель не зажат между металлическими предметами). После проверки кабеля установите ключ зажигания в положение OFF, а затем - в положение ON, либо отсоедините и заново подсоедините iPod.

## Дополнительная информация

Сообщение	Причина	действие
<b>ERROR-19</b>	Сбой связи.	<ul style="list-style-type: none"> <li>Выполните следующие действия.</li> <li>–Установите ключ зажигания в положение OFF, а затем – в положение ON.</li> <li>–Отсоедините запоминающее устройство USB.</li> <li>–Выберите другой источник сигнала.</li> <li>Затем снова выберите USB в качестве источника сигнала.</li> <li>• Отсоедините кабель от iPod.</li> <li>После появления на дисплее главного меню iPod заново подключите iPod и перезагрузите его.</li> </ul>
	Неполадки в работе iPod	Отсоедините кабель от iPod. После появления на дисплее главного меню iPod заново подключите iPod и перезагрузите его.
<b>ERROR-23</b>	Запоминающее устройство USB не форматировано в FAT12, FAT16 или FAT32	Запоминающее устройство USB должно быть форматировано в FAT12, FAT16 или FAT32.
<b>ERROR-16</b>	Устаревшая версия прошивки iPod.	Обновите версию iPod.
	Неполадки в работе iPod	Отсоедините кабель от iPod. После появления на дисплее главного меню iPod заново подключите iPod и перезагрузите его.

Сообщение	Причина	действие
<b>STOP</b>	В текущем списке отсутствуют композиции.	Выберите список, содержащий музыкальные композиции.
<b>NOT FOUND</b>	Композиций не найдено	Загрузите композиции на iPod. 

## Рекомендации по обращению с изделием

### Диски и проигрыватель

Используйте только диски, имеющие один из следующих логотипов.



Используйте 12-см диски. Не используйте 8-см диски либо адаптеры для воспроизведения 8-см дисков.

Используйте только обычные круглые диски. Не используйте диски необычной формы.



Не вставляйте в щель для загрузки компакт-диска ничего, кроме компакт-диска.

Не используйте диски с трещинами, отколотыми краями, деформированные диски или диски с другими повреждениями, поскольку такие диски могут повредить проигрыватель.

Воспроизведение не закрытых для записи дисков формата CD-R/CD-RW невозможно.

Не прикасайтесь к записанной поверхности дисков.

Когда диски не используются, храните их в футлярах.

Не приклеивайте этикеток, не пишите и не наносите химических веществ на поверхность дисков.



## Дополнительная информация

Для очистки компакт-диска протрите диск мягкой тканью от центра к краю.

Конденсация может временно ухудшить работу проигрывателя. Оставьте его для адаптации к более высокой температуре примерно на час. Также протрите влажные диски мягкой тканью.

Воспроизведение дисков может быть невозможно из-за характеристик диска, формата диска, приложения, при помощи которого выполнялась запись, условий воспроизведения, условий хранения и других факторов.

Толчки от неровностей дороги могут вызвать прерывание воспроизведения диска.

### Запоминающее устройство USB

Подключение через USB-концентратор не поддерживается.

Не подключайте других устройств, кроме запоминающих устройств USB.

При движении автомобиля надежно закрепите запоминающее устройство USB на пол, где оно может застрять под педалью тормоза или акселератора.

В зависимости от типа запоминающего устройства USB могут возникнуть следующие проблемы.

- Управление функциями может отличаться.
- Запоминающее устройство может не распознаваться.
- Файлы невозможно воспроизвести корректно.
- Подключенное устройство может генерировать радиопомехи.

### iPod

Не оставляйте iPod в местах с высокой температурой воздуха.

Чтобы устройство функционировало надлежащим образом, подключите iPod с помощью кабеля dock connector непосредственно к данному устройству.

При движении автомобиля надежно закрепите iPod. Не роняйте iPod на пол, где он может застрять под педалью тормоза или акселератора.

### Настройки iPod

- При подключении iPod к данному устройству эквалайзер iPod автоматически отключается, что обеспечивает оптимальное звучание. При отсоединении iPod для эквалайзера автоматически выбирается предыдущая настройка.
- При использовании данного устройства отключение функции повторного воспроизведения на iPod невозможно. Если iPod подключен к данному устройству, будет автоматически выбран режим повтора всех композиций.

Текстовая информация несовместимого формата, сохраненная на iPod, не будет отображаться на дисплее данного устройства.

### Диски формата DualDisc (двойные диски)

Двойные диски – это двусторонние диски для записи аудиоданных на CD с одной стороны и для записи видеоданных на DVD – с другой.

Поскольку сторона CD двойных дисков физически несовместима с общим стандартом компакт-дисков, ее воспроизведение на данном устройстве может быть невозможным.

Частая загрузка и извлечение двойного диска может привести к появлению царапин на диске. Серьезные царапины могут создать проблемы при воспроизведении диска на данном устройстве. В некоторых случаях двойной диск может застревать в щели загрузки дисков, из-за чего его становится невозможно извлечь. Во избежание такой ситуации мы рекомендуем воздержаться от использования двойных дисков в данном устройстве.

За более подробной информацией о двойных дисках обращайтесь к соответствующим производителям.

### Поддержка сжатых аудио файлов (компакт-диск, USB)

#### WMA

Расширение: .wma

Скорость передачи данных: от 48 кбит/с до 320 кбит/с (постоянная), от 48 кбит/с до 384 кбит/с (переменная)

## Дополнительная информация

Частота дискретизации: 32 кГц, 44,1 кГц, 48 кГц

Windows Media Audio Professional, Lossless, Voice/DRM Stream/Stream с поддержкой видео: не поддерживается

### MP3

Расширение: .mp3

Скорость передачи данных: от 8 кбит/с до 320 кбит/с (постоянная), переменная

Частота дискретизации: от 8 кГц до 48 кГц (32 кГц, 44,1 кГц, 48 кГц пиковая)

Совместимая версия тегов ID3: 1.0, 1.1, 2.2, 2.3, 2.4 (теги ID3 версии 2.x имеют приоритет перед версиями 1.x.)

Списки воспроизведения M3u: не поддерживаются

MP3i (интерактивный MP3), mp3 PRO: не поддерживаются

### WAV

Расширение: .wav

Разрядность квантования: 8 и 16 (LPCM), 4 (MS ADPCM)

Частота дискретизации: от 16 кГц до 48 кГц (LPCM), 22,05 кГц и 44,1 кГц (MS ADPCM)

### Дополнительная информация

В качестве названия файла или папки могут отображаться только первые 32 символа (включая расширение).

Для отображения в данном устройстве кодировка русского текста должна соответствовать следующим наборам символов:

- никод (UTF-8, UTF-16)
- Отличные от никода наборы символов, используемые в среде Windows, для которых в языковой настройке задан русский язык

то устройство может неверно воспроизводить некоторые файлы формата WMA в зависимости от приложений, использованных для их записи.

При начале воспроизведения аудиофайлов, содержащих изображения, и файлов с запоминающего устройства USB, содержащего разветвленные иерархии папок, может происходить небольшая задержка.

### Диск

Допустимая иерархия папок: до восьми уровней (реальная иерархия папок составляет менее двух уровней)

Количество воспроизводимых папок: не более 99

Количество воспроизводимых файлов: не более 999

Файловая система: ISO 9660 уровень 1 и 2, Romeo, Joliet

Воспроизведение нескольких сессий: поддерживается

Пакетный формат записи: не поддерживается

Независимо от продолжительности паузы между композициями в исходной записи, при воспроизведении дисков со сжатыми аудиофайлами между композициями будут короткие паузы.

### Запоминающее устройство USB

Допустимая иерархия папок: до восьми уровней (реальная иерархия папок составляет менее двух уровней)

Количество воспроизводимых папок: не более 500

Количество воспроизводимых файлов: не более 15 000

Воспроизведение защищенных от копирования файлов: не поддерживается

Запоминающее устройство USB, содержащее разделы: воспроизводится только первый раздел.

При начале воспроизведения аудиофайлов на запоминающем устройстве USB, содержащем разветвленные иерархии папок, может возникать небольшая задержка.

## Дополнительная информация

### ВНИМАНИЕ

Не оставляйте диски или запоминающее устройство USB в местах с высокой температурой воздуха. ■

## Поддержка iPod

Данное устройство поддерживает только перечисленные ниже модели iPod. Совместимые версии ПО для iPod также указаны ниже. Более старые версии могут не поддерживаться.

- iPod nano 5-го поколения (версия программного обеспечения 1.0.1)
- iPod nano четвертого поколения (версия программного обеспечения 1.0.4)
- iPod nano третьего поколения (версия программного обеспечения 1.1.3)
- iPod nano второго поколения (версия программного обеспечения 1.1.3)
- iPod nano первого поколения (версия программного обеспечения 1.3.1)
- iPod touch 3-го поколения (версия программного обеспечения 3.1.2)
- iPod touch второго поколения (версия программного обеспечения 3.1.2)
- iPod touch первого поколения (версия программного обеспечения 3.1.2)
- iPod classic 160GB (версия программного обеспечения 2.0.3)
- iPod classic 120GB (версия программного обеспечения 2.0.1)
- iPod classic (версия программного обеспечения 1.1.2)
- iPod пятого поколения (версия программного обеспечения 1.3)
- iPhone 3GS (версия программного обеспечения 3.1.2)
- iPhone 3G (версия программного обеспечения 3.1.2)
- iPhone (версия программного обеспечения 3.1.2)

В зависимости от версии программного обеспечения или поколения iPod некоторые функции могут быть недоступны.

Функции iPod могут различаться в зависимости от версии программного обеспечения.

Для подключения iPod с разъемом Dock Connector требуется соответствующий USB кабель.

Интерфейсный кабель Pioneer CD-IU50 можно приобрести отдельно. За дополнительной информацией обращайтесь к Вашему дилеру.

О совместимости файлов/форматов см. в руководствах к iPod.

удиокниги, подкасты: поддерживаются

### ВНИМАНИЕ

Pioneer не несет ответственности за потерю данных на iPod, даже если эти данные будут потеряны во время использования данного устройства. ■

## Последовательность воспроизведения аудио айлов

Пользователь не может назначать номера папок и устанавливать последовательность воспроизведения с помощью данного устройства.

### Пример иерархии

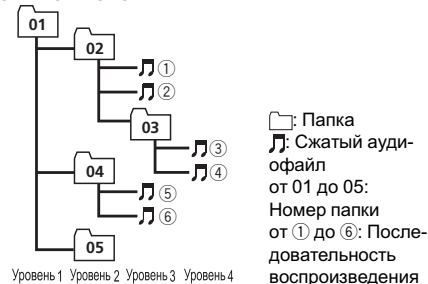

### Диск

Последовательность выбора папок и других действий может отличаться в зависимости от кодировки или программного обеспечения, использованного для записи.

### Запоминайте устройство USB

Файлы воспроизводятся в той последовательности, в которой они записаны на запоминающем устройстве USB.

## Дополнительная информация

Для выбора алгоритма воспроизведения рекомендуется выполнить следующие действия.

- 1 Присвойте файлам имена с цифрами, определяющими последовательность воспроизведения (например, 001xxx.mp3 и 099yuu.mp3).
- 2 Поместите эти файлы в папку.
- 3 Сохраните папку, содержащую файлы, на запоминающем устройстве USB.

Учитывайте, что в некоторых системных средах невозможно установить порядок воспроизведения.

Последовательность воспроизведения файлов на портативном USB аудиоплеере может изменяться и зависит от типа плеера. ■

## Таблица символов для русского языка

А:	Б: Б	В: В	Г: Г	Д: Д
Е: Е,	Ж: Ж	З: З	И: И,	К: К
Л: Л	М: М	Н: Н	О: О	П: П
Р: Р	С: С	Т: Т	У: У	Ф: Ф
Х: Х	Ц: Ц	Ч: Ч	Ш: Ш,	Щ: Щ
Ъ: Ъ	Ы: Ы	Э: Э	Ю: Ю	Я: Я

: Дисплей    : Буква

## Вторское право и товарные знаки

### iTunes

Apple и iTunes являются товарными знаками компании Apple Inc., зарегистрированными в США и других странах.

### MP3

Поставка этого изделия дает право только на его частное и некоммерческое исполь-

зование и не предоставляет лицензии и не подразумевает право использования этого изделия в любых коммерческих (т.е. приносящих прибыль) прямых трансляциях (телевизионных, спутниковых, кабельных и/или любых других), вещании/поточковой передаче через Интернет, локальных сетях и/или других сетях или в других электронных системах распространения, таких как системы платного аудио и аудио по запросу. Для такого использования необходима специальная лицензия. Для получения дополнительной информации посетите <http://www.mp3licensing.com>.

### WMA

Windows Media и логотип Windows являются торговыми марками или зарегистрированными торговыми марками корпорации Microsoft в США и/или других странах. В данном изделии используются технологии, принадлежащие корпорации Microsoft, которые не разрешается использовать или распространять без лицензии от Microsoft Licensing, Inc.

### iPod и iPhone

iPhone, iPod, iPod classic, iPod nano и iPod touch являются товарными знаками компании Apple Inc., зарегистрированными в США и других странах.

“Made for iPod” и “Made for iPhone” означает, что электронный прибор был разработан с целью подключения определенно к iPod или iPhone соответственно, и имеется сертификация разработчика о соответствии с техническими характеристиками Apple.

Apple не несет ответственности за работу данного устройства или его соответствие со стандартами по технике безопасности или регулятивными нормами. ■

## Дополнительная информация

### Основные характеристики

#### Общие

Источник питания	14,4 В постоянного тока (допустимый диапазон от 10,8 В до 15,1 В)
Система заземления	Заземление отрицательного полюса
Максимальный потребляемый ток	10,0
Размеры ( × В × Г):	
DIN	
асси	178 мм × 50 мм × 165 мм
Передняя панель	188 мм × 58 мм × 17 мм
D	
асси	178 мм × 50 мм × 165 мм
Передняя панель	170 мм × 46 мм × 17 мм
Масса	1,2 кг

#### Аудио

Максимальная выходная мощность	50 Вт × 4
Номинальная выходная мощность	22 Вт × 4 (50 Гц до 15 000 Гц, суммарное значение коэффициента нелинейных искажений 5 %, нагрузка 4 Ω для обоих каналов)
Сопротивление нагрузки	4 Ω (допустимо – от 4 Ω до 8 Ω)
Максимальная выходная мощность	2,0 В
Регуляторы тембра:	
Низкие частоты	
Частота	100 Гц
Усиление	±12 дБ
Средние частоты	
Частота	1 кГц
Усиление	±12 дБ
Высокие частоты	
Частота	10 кГц
Усиление	±12 дБ
Сабвуфер (моно):	
Частота	50/63/80/100/125 Гц
Крутизна характеристики	-18 дБ/окт
Усиление	+6 дБ до -24 дБ
Фаза	Нормальная/Обратная

### Проигрыватель компакт-дисков

Система	удиосистема с компакт-диском
Используемые диски	Компакт-диск
Отношение сигнал/шум	94 дБ (1 кГц) (сеть IEC-A)
Число каналов	2 (стерео)
Формат декодирования файлов WMA	Версии 7, 7.1, 8, 9, 10, 11, 12 (двухканальный звук) (Windows Media Player)
Формат декодирования файлов MP3	MPEG-1 и 2 Audio Layer 3
Формат сигнала WAV	Linear PCM и MS ADPCM (без компрессии)

### USB

Стандартная спецификация USB	USB 2.0 полноскоростной
Максимальный ток питания	500 м
Класс USB	MSC (Mass Storage Class)
Файловая система	FAT12, FAT16, FAT32
Формат декодирования файлов WMA	Версии 7, 7.1, 8, 9, 10, 11, 12 (двухканальный звук) (Windows Media Player)
Формат декодирования файлов MP3	MPEG-1 и 2 Audio Layer 3
Формат сигнала WAV	Linear PCM и MS ADPCM (без компрессии)

### FM-тюнер

Диапазон частот	от 87,5 МГц до 108,0 МГц
Полезная чувствительность	9 дБф (0,8 мкВ/75 Ω, моно, отношение сигнал/шум: 30 дБ)
Отношение сигнал/шум	72 дБ (сеть IEC-A)

### MW-тюнер

Диапазон частот	от 531 до 1 602 кГц
Полезная чувствительность	25 мкВ (отношение сигнал/шум: 20 дБ)
Отношение сигнал/шум	62 дБ (сеть IEC-A)

### LW-тюнер

Диапазон частот	от 153 до 281 кГц
Полезная чувствительность	28 мкВ (отношение сигнал/шум: 20 дБ)
Отношение сигнал/шум	62 дБ (сеть IEC-A)

## Дополнительная информация

### Примечание:

В соответствии со статьей 5 закона Российской Федерации "О защите прав потребителей" и постановлением правительства Российской Федерации № 720 от 16.06.97 компания Pioneer Europe NV оговаривает следующий срок службы изделий, официально поставляемых на российский рынок.

автомобильная электроника: 6 лет  
Другие изделия (наушники, микрофоны и т.п.): 5 лет

### Примечания

- характеристики и конструкция могут быть изменены без предварительного уведомления.
- Данное устройство произведено в Таиланде.

<http://www.pioneer.eu>

Visit [www.pioneer.co.uk](http://www.pioneer.co.uk) (or [www.pioneer.eu](http://www.pioneer.eu)) to register your product.

Visitez [www.pioneer.fr](http://www.pioneer.fr) (ou [www.pioneer.eu](http://www.pioneer.eu)) pour enregistrer votre appareil.

Si prega di visitare il sito [www.pioneer.it](http://www.pioneer.it) (o [www.pioneer.eu](http://www.pioneer.eu)) per registrare il prodotto.

Visite [www.pioneer.es](http://www.pioneer.es) (o [www.pioneer.eu](http://www.pioneer.eu)) para registrar su producto.

Zum Registrieren Ihres Produktes besuchen Sie bitte [www.pioneer.de](http://www.pioneer.de) (oder [www.pioneer.eu](http://www.pioneer.eu)) .

Bezoek [www.pioneer.nl](http://www.pioneer.nl) (of [www.pioneer.eu](http://www.pioneer.eu)) om uw product te registreren.

Посетите [www.pioneer-rus.ru](http://www.pioneer-rus.ru) (или [www.pioneer.eu](http://www.pioneer.eu)) для регистрации приобретенного Вами изделия.

## Pioneer CarStereo-Pass

Bitte bei Kauf sofort ausfüllen.

Please fill out immediately after purchase.

Eingravierte 14-stellige Serien-Nummer:

Engraved 14-digit serial number:

P	I												
---	---	--	--	--	--	--	--	--	--	--	--	--	--

Kaufdatum:

Date of purchase:

--	--	--	--	--	--

Händler-Stempel

Dealer's stamp

Le Pioneer CarStereo-Pass est utilisable seulement en Allemagne.

### PIONEER CORPORATION

1-1, Shin-ogura, Saiwai-ku, Kawasaki-shi,  
Kanagawa 212-0031, JAPAN

### Корпорация Пайонир

1-1, Син-Огура, Сайвай-ку, г. Кавасаки, префектура Канагава, 212-0031,  
Япония

### Импортер ООО "ПИОНЕР РУС"

125040, Россия, г. Москва, ул. Правды, д.26  
Тел.: +7(495) 956-89-01

### PIONEER ELECTRONICS (USA) INC.

P.O. Box 1540, Long Beach, California 90801-1540, U.S.A.  
TEL: (800) 421-1404

### PIONEER EUROPE NV

Haven 1087, Keetberglaan 1, B-9120 Melsele, Belgium/Belgique  
TEL: (0) 3/570.05.11

### PIONEER ELECTRONICS ASIACENTRE PTE. LTD.

253 Alexandra Road, #04-01, Singapore 159936  
TEL: 65-6472-7555

### PIONEER ELECTRONICS AUSTRALIA PTY. LTD.

178-184 Boundary Road, Braeside, Victoria 3195, Australia  
TEL: (03) 9586-6300

### PIONEER ELECTRONICS OF CANADA, INC.

300 Allstate Parkway, Markham, Ontario L3R 0P2, Canada  
TEL: 1-877-283-5901  
TEL: 905-479-4411

### PIONEER ELECTRONICS DE MEXICO, S.A. de C.V.

Bldv.Manuel Avila Camacho 138 10 piso  
Col.Lomas de Chapultepec, Mexico, D.F. 11000  
TEL: 55-9178-4270

### 先鋒股份有限公司

總公司：台北市內湖區瑞光路 407 號 8 樓  
電話：(02) 2657-3588

### 先鋒電子(香港)有限公司

香港九龍尖沙咀海港城世界商業中心  
9 樓 901-6 室  
電話：(0852) 2848-6488