

Pioneer

CD RDS ПРИЕМНИК

DEH-5200SD

Bruksanvisning

Русский

Благодарим Вас за покупку этого изделия компании PIONEER.

Для обеспечения правильности эксплуатации внимательно прочитайте данное руководство перед началом использования изделия. Особенно важно, чтобы Вы прочли и соблюдали инструкции, помеченные в данном руководстве заголовками **ПРЕДУПРЕЖДЕНИЕ** и **ВНИМАНИЕ**.
Держите данное руководство под рукой для обращения к нему в будущем.

01 Перед началом эксплуатации

- Сведения об этом устройстве **3**
- В случае возникновения неполадок **3**
- Демонстрационный режим **4**
- Режим реверса **4**
- Перезагрузка микропроцессора **4**
- Приглушение звука **4**
- Сведения об этом руководстве **5**

02 Управление данным устройством

- Основное устройство **6**
- Дополнительный пульт дистанционного управления **6**
- Основные операции **7**
- Элементы меню, общие для настройки функций/аудиопараметров/начальных настроек/списков **8**
- Тюнер **8**
 - Основные операции **8**
 - Использование функции Поиск PI (по идентификатору программы) **9**
 - Использование автоматического поиска PI (по идентификатору программы) для предварительно настроенных станций **9**
 - Запоминание и повторный вызов радиостанций **9**
 - Использование функции радиотекста **9**
 - Расширенные функции с использованием специальных кнопок **10**
 - Настройка функций **10**
 - СписокPTY **11**
- CD/CD-R/CD-RW и внешние запоминающие устройства (USB, SD) **11**
 - Основные операции **11**

- Отображение текстовой информации **13**
- Выбор и воспроизведение фалов/дорожек из списка **13**
- Расширенные функции с использованием специальных кнопок **14**
- Настройка функций **14**
- iPod **14**
 - Основные операции **14**
 - Отображение текстовой информации **15**
 - Поиск композиции **15**
 - Расширенные функции с использованием специальных кнопок **16**
 - Настройка функций **16**
- Регулировки аудиопараметров **17**
- Начальные настройки **19**
- Другие функции **21**
 - Использование дополнительного источника сигнала (AUX) **21**
 - Дисплей часов **21**
 - Приглушение звука **22**
 - Выбор заставок дисплея **22**

Дополнительная информация

- Устранение неисправностей **23**
- Сообщения об ошибках **23**
- Рекомендации по обращению с изделием **25**
- Поддержка сжатых аудиофайлов (компакт-диск, USB, SD) **27**
- Поддержка iPod **29**
- Последовательность воспроизведения аудиофайлов **30**
- Авторское право и товарные знаки **30**
- Технические характеристики **32**

Перед началом эксплуатации



Если вы желаете утилизировать данное изделие, не выбрасывайте его вместе с обычным бытовым мусором. Существует отдельная система сбора использованных электронных изделий в соответствии с законодательством, которая предполагает соответствующее обращение, возврат и переработку.

Частные лица в странах Евросоюза, Швейцарии и Норвегии могут бесплатно возвращать использованные электронные изделия в специализированные пункты приема или в магазин (при покупке аналогичного нового устройства).

Если Ваша страна не указана в приведенном выше перечне, обращайтесь в органы местного управления за инструкциями по правильной утилизации продукта.

Тем самым Вы обеспечите утилизацию Вашего изделия с соблюдением обязательных процедур по обработке, утилизации и вторичной переработке и, таким образом, предотвратите потенциальное негативное воздействие на окружающую среду и здоровье людей. ■



Сведения об этом устройстве

Частоты тюнера в этом устройстве определены для использования в Западной Европе, Азии, на Ближнем Востоке, в Африке и Океании. При использовании в других регионах качество приема может быть плохим. Функция RDS (радиовещательная система передачи информа-

ции) доступна только в регионах, в которых имеются FM-станции, передающие сигналы RDS.

⚠ ВНИМАНИЕ

- Не допускайте попадания жидкости на данное устройство. Это может повлечь поражение электрическим током. Кроме того, попадание жидкости в устройство может стать причиной его выхода из строя, перегрева и появления дыма.
- “ЛАЗЕРНЫЙ ПРОДУКТ КЛАССА 1”
Это изделие оснащено лазерным диодом класса выше 1. В целях обеспечения полной безопасности не снимайте какие-либо крышки и не пытайтесь проникнуть внутрь изделия. Ремонт должен выполняться квалифицированным специалистом.
- Pioneer CarStereo-Pass предназначен для использования только в Германии.
- Всегда сохраняйте уровень громкости достаточно низким, чтобы были слышны звуки извне.
- Не допускайте воздействия влажности на изделие.
- При отключении или разряде аккумуляторной батареи память предварительных настроек будет стерта. ■

В случае возникновения неполадок

При неполадках в работе этого изделия свяжитесь с торговым представителем компании-производителя или с ближайшим сервисным пунктом Pioneer. ■

Демонстрационный режим



Важно

- Если красный провод (ACC) этого устройства не подсоединен к контакту, обеспечивающему включение/выключение зажигания, аккумуляторная батарея автомобиля может разрядиться.
- Следует помнить, что работа режима демонстрации функциональных возможностей при выключенном двигателе может привести к излишнему расходу заряда аккумуляторной батареи.

Демонстрационный режим включается автоматически при повороте ключа зажигания в положение ACC или ON при отключенном питании устройства. При выключении устройства этот режим не отключается. Чтобы отключить демонстрационный режим, нажмите кнопку **DISP/↔/SCRL**. Для включения режима нажмите кнопку **DISP/↔/SCRL** еще раз. Следует помнить, что использование демонстрационного режима, когда ключ зажигания находится в положении ACC, может привести к излишнему расходу заряда аккумуляторной батареи. ▣

Режим реверса

Если в течение 30 секунд не выполнить никаких действий, то экранные индикаторы начнут реверсировать и будут продолжать реверсировать каждые 10 секунд. Если нажать кнопку **BAND/ESC** при отключенном питании устройства, а ключ зажигания при этом находится в положении ACC или ON, то реверсивный режим будет отключен. Нажмите кнопку **BAND/ESC**, чтобы включить реверсивный режим снова. ▣

Перезагрузка микропроцессора

Микропроцессор следует перезагружать в следующих случаях:

- Перед первым использованием этого устройства после установки
- Если устройство работает неправильно
- Если на дисплее появляются странные или неверные сообщения

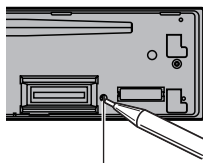

Кнопка RESET

- 1 Снимите переднюю панель.
- 2 Нажмите **RESET** кончиком карандаша или другим заостренным предметом. ▣

Приглушение звука

Звук приглушается автоматически:

- при получении входящего вызова или наборе номера на сотовом телефоне, подключенном к этому устройству;
- при произнесении голосовых инструкций подключенной навигационной системы Pioneer.

Звук выключается, отображается надпись **MUTE**, и регулировка всех аудиопараметров, кроме громкости, становится недоступна. Устройство вернется в обычный режим работы после того как телефонное соединение или голосовые подсказки будут завершены. ▣

Сведения об этом руководстве

Далее в описании запоминающие устройства USB, USB аудиоплееры и карты памяти SD собирательно называются “внешние запоминающие устройства (USB, SD)”.

Если указываются только запоминающие устройства USB и USB аудиоплееры, то они собирательно называются “запоминающее устройство USB”. □

Основное устройство

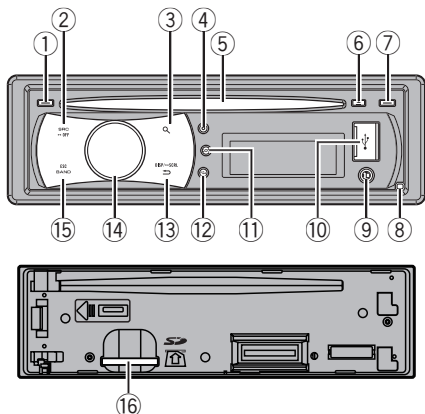

Элемент	Элемент
① TA/NEWS	⑨ Вход AUX (стереоразъем 3,5 мм)
② SRC/OFF	⑩ USB порт
③ 🔍 (список)	⑪ ⏏/iPod
④ S.Rtrv	⑫ ⏪/LOC
⑤ Щель для загрузки диска	⑬ DISP/⏮/SCRL
⑥ ▲ (извлечение)	⑭ MULTI-CONTROL (M.C.)
⑦ MUTE/CLK	⑮ BAND/ESC
⑧ Кнопка снятия панели	⑯ Slot для карты памяти SD Для доступа к слоту для карты памяти SD необходимо снять переднюю панель.

⚠ ВНИМАНИЕ

Для подключения портативного USB-аудиоплеера/запоминающего устройства USB к USB порту используйте USB-кабель Pioneer (CD-U50E, приобретается отдельно). Поскольку USB-аудиоплеер/запоминающее устройство USB в подключенном состоянии выступают из устройства, подключать их непосредственно к разъему опасно.

Не используйте изделия, не разрешенные производителем к использованию.

Дополнительный пульт дистанционного управления

Пульт дистанционного управления CD-R320 продается отдельно.

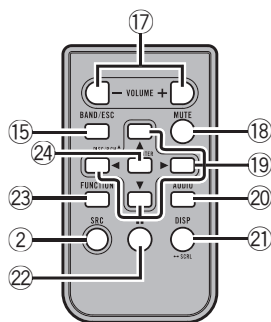

Элемент	Назначение
⑰ VOLUME	Нажмите, чтобы увеличить или уменьшить громкость.
⑱ MUTE	Нажмите, чтобы приглушить звук. Чтобы отменить приглушение звука, нажмите еще раз.
⑲ ▲/▼/◀/▶	Нажмите, чтобы произвести ручную настройку с поиском, ускоренную перемотку вперед, перемотку назад, или использовать функции поиска дорожки. Также используется для управления функциями.
⑳ AUDIO	Используется для выбора аудиофункций.
㉑ DISP/SCRL	Нажмите, чтобы выбрать различные режимы дисплея. Чтобы прокрутить текстовую информацию, нажмите и удерживайте кнопку.
㉒	Нажмите, чтобы включить паузу или возобновить воспроизведение.

Управление данным устройством

23	FUNCTION	Нажмите для выбора функций. Нажмите и удерживайте для вызова меню начальных настроек при выключенных источниках сигнала.
24	LIST/ ENTER	Нажатием производится вывод на дисплей (в зависимости от источника сигнала) списка названий дисков, названий дорожек, папок или файлов. Нажмите данную кнопку, находясь в рабочем меню, для управления функциями.



Основные операции



Важно

- Соблюдайте осторожность при снятии и установке передней панели.
- Оберегайте переднюю панель от сильных ударов.
- Предохраняйте переднюю панель от воздействия прямого солнечного света и высоких температур.
- Прежде чем снять переднюю панель, обязательно отсоедините все кабели и устройства, чтобы избежать повреждения устройства или внутренней отделки салона.

Снятие передней панели в целях защиты от кражи

- 1 Чтобы отсоединить переднюю панель, нажмите на кнопку отсоединения панели.
- 2 Потяните переднюю панель на себя и снимите ее.
- 3 Всегда храните отсоединенную переднюю панель в защитном футляре.

Установка передней панели

- 1 Переместите переднюю панель влево до щелчка. Передняя панель крепится к основному устройству с левой стороны. Убедитесь, что передняя панель закреплена на основном устройстве.

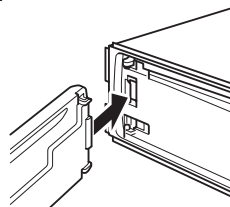

- 2 Нажмите на правый край передней панели и зафиксируйте ее. Если прикрепить переднюю панель к основному устройству не удается, попробуйте еще раз. Однако следует избегать чрезмерного усилия, так как это можно повредить переднюю панель.

Включение устройства

- 1 Нажмите кнопку **SRC/OFF**, чтобы включить устройство.

Выключение устройства

- 1 Нажмите кнопку **SRC/OFF** и удерживайте ее в нажатом положении до тех пор, пока не выключится устройство.

Выбор источника сигнала

- 1 Нажимайте кнопку **SRC/OFF** для выбора из следующих функций:
TUNER (тюнер)—**CD** (встроенный проигрыватель компакт-дисков)—**USB (USB)/iPod** (iPod)—**SD** (карта памяти SD)—**AUX** (вспомогательное устройство (AUX))

Регулировка громкости

- 1 Поворачивайте **M.C.**, чтобы отрегулировать громкость.

Примечания

- Когда голубой/белый провод этого устройства подключен к реле панели управления автомобильной антенной, антенна на автомобиле выдвигается при включении источника сигнала этого устройства. Чтобы втянуть антенну, выключите источник сигнала.
- В данном руководстве iPod и iPhone упоминаются под общим названием iPod. 

Элементы меню, общие для настройки функций/аудиопараметров/начальных настроек/списков

Возвращение к предыдущему дисплею
Возврат к предыдущему списку/категории (к папке/категории на один уровень выше)

 Нажмите кнопку **DISP/↔/SCRL**.

Возврат в главное меню
Возврат в верхний уровень списка/категории

 Нажмите и удерживайте **DISP/↔/SCRL**.

Возврат в исходный режим
Отмена вывода меню начальных настроек

 Нажмите кнопку **BAND/ESC**.

Возврат в исходный режим из списка/категории

 Нажмите кнопку **BAND/ESC**.



Тюнер

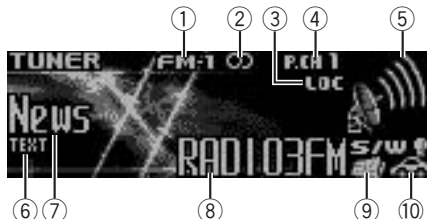

Основные операции

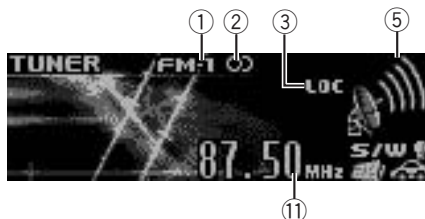

RDS



Диапазоны, не поддерживающие RDS или MW/LW

- ① Индикатор диапазона
- ② Индикатор  (стерео)
- ③ Индикатор **LOC**
Появляется при включении местного поиска.
- ④ Индикатор номера предварительной настройки
- ⑤ Индикатор уровня сигнала
- ⑥ Индикатор **TEXT**
Показывает, что принимается радиотекст.
- ⑦ Индикатор значка станции **PTY**
- ⑧ Название программ
- ⑨ Индикатор новостей ()
Загорается, если принимается заданная программа новостей.
- ⑩ Индикатор **TR** – программы дорожных сводок ()
Появляется, когда радиоприемник настроен на **TR**-станцию.
- ⑪ Индикатор частоты

Выбор диапазона

-  Нажимайте кнопку **BAND/ESC**, пока на дисплее не отобразится нужный диапазон (**FM-1**, **FM-2**, **FM-3** для FM или **MW/LW**).

Ручная настройка (пошаговая)

-  Нажмите **M.C.** влево или вправо.

Поиск

-  Нажмите **M.C.** влево или вправо и удерживайте.
- Вы можете отменить настройку с поиском, нажав **M.C.** вправо или влево.
- Каналы можно пропускать, нажимая вправо или влево и удерживая **M.C.** Настройка с поиском начнется, как только Вы отпустите **M.C.**

Управление данным устройством

Использование функции Поиск PI (по идентификатору программы)

Если подходящую станцию найти не удается или качество приема ухудшается, устройство автоматически выполнит поиск другой станции со сходной программой. Во время поиска отображается **PI seek** и приглушается звук.

Использование автоматического поиска PI (по идентификатору программы) для предварительно настроенных станций

Если не удается вызывать предварительно настроенные станции, устройство можно настроить на выполнение поиска PI (по идентификатору программы) во время вызова предварительной настройки.

- По умолчанию функция автоматического поиска PI (по идентификатору программы) выключена. См. раздел **Auto PI** (автоматический поиск по идентификатору программы) на стр. 20.

Запоминание и повторный вызов радиостанций

В памяти устройства можно сохранить до шести радиостанций в каждом диапазоне для последующего быстрого вызова.

1 Нажмите **Q** (список)

Отображается экран предварительной настройки.

2 С помощью **M.C.** сохраните выбранную частоту в памяти устройства.

Поворачивайте для выбора другого номера предварительной настройки. Чтобы сохранить, нажмите и удерживайте.

3 С помощью **M.C.** выберите нужный телеканал.

Поворачивайте для перехода к другому телеканалу. Нажмите, чтобы выбрать.

- Все сохраненные радиостанции FM диапазонов можно вызывать из отдельных FM диапазонов.
- Вы также можете выбрать другой телеканал, нажимая **M.C.** вверх или вниз.
- Чтобы вернуть дисплей в исходный режим, нажмите **BAND/ESC** или **Q** (список).

Использование функции радиотекста

Отображение радиотекста

Вы можете вывести на дисплей принимаемый радиотекст, а также радиотекст трех последних сообщений.

- 1 Нажмите и удерживайте кнопку **DISP/SCRL** для вывода на дисплей радиотекста.
 - Вы можете отменить показ радиотекста нажатием кнопки **DISP/SCRL**, **TA/NEWS**, **SRC/OFF**, **EQ** или **BAND**.
 - Если радиотекст не принимается, то на дисплее будет показано сообщение **NO TEXT**.
- 2 Нажмите **M.C.** влево или вправо, чтобы вызвать из памяти три последних радиотекста.
- 3 Для прокрутки нажмите **M.C.** вверх или вниз.

Запись и вызов из памяти радиотекста

Вы можете сохранить данные шести сообщений радиотекста под кнопками от **RT Memo 1** до **RT Memo 6**.

- 1 Введите на дисплей радиотекст, который нужно сохранить.
- 2 Нажмите **Q** (список)
Отображается экран предварительной настройки.
- 3 Используйте **M.C.**, чтобы сохранить выбранный радиотекст.
Поворачивайте для выбора другого номера предварительной настройки. Чтобы сохранить, нажмите и удерживайте.
- 4 Используйте **M.C.** для выбора нужного радиотекста.
Поворачивайте для перехода к другому радиотексту. Нажмите, чтобы выбрать.
 - Чтобы вернуть дисплей в исходный режим, нажмите **BAND/ESC** или **Q** (список).

- Тюнер автоматически запоминает три последних принимаемых станции и заменяет текст первой из них на новый, если такой текст принимается.

Расширенные функции с использованием специальных кнопок

Прием дорожных сводок

Функция TA (ожидание дорожных сводок) позволяет автоматически получать дорожные сводки, независимо от прослушиваемого источника сигнала.

- 1 Настройте тюнер на TP-станцию или станцию расширенной сети вещания, передающую дорожные сводки TP.
- 2 Нажмите **TA/NEWS**, чтобы включить или выключить режим ожидания дорожных сводок.
- 3 В начале приема дорожной сводки отрегулируйте громкость TA (дорожных сводок) с помощью регулятора **M.C.**
Новая установленная громкость сохраняется в памяти и будет вызываться для последующих дорожных сводок.
- 4 Для отмены прослушивания сводки нажмите кнопку **TA/NEWS** во время приема сводки. Тюнер вернется к исходному источнику сигнала, но останется в режиме ожидания до повторного нажатия кнопки **TA/NEWS**.

Использование прерывания для передачи новостей
Устройство может переключаться с других станций на станцию новостей с кодомPTY, когда эта станция начинает передавать программу новостей. После окончания программы новостей возобновляется прием прежней программы.

- 1 Для включения и выключения режима прерывания для передачи новостей нажмите и удерживайте **TA/NEWS**.
Прослушивание программы новостей можно отменить, нажав **TA/NEWS**.

BSM (запоминание лучших станций)

Функция BSM (запоминание лучших станций) позволяет автоматически сохранять в памяти устройства шесть станций с самым мощным сигналом в порядке мощности сигнала.

- 1 Нажмите **M.C.**, чтобы включить функцию BSM.
Для отмены режима нажмите **M.C.** еще раз.

Regional (региональный)

При использовании функции AF функция региональных программ ограничивает выбор станциями, транслирующими региональные программы.

- 1 Нажмите **M.C.**, чтобы включить или выключить функцию региональных программ.

Local (настройка с местным поиском)

Настройка с местным поиском позволяет Вам настраиваться только на радиостанции с достаточно мощными сигналами для качественного приема.

- 1 Нажмите **M.C.**, чтобы включить настройку с местным поиском.
 - Для отмены режима нажмите **M.C.** еще раз.
- 2 Нажмите **M.C.** влево или вправо, чтобы выбрать нужную настройку.
FM: **Level 1—Level 2—Level 3—Level 4**
MW/LW: **Level 1—Level 2**
Чем больше число, тем выше уровень настройки. Настройка самого высокого уровня позволяет осуществлять прием только станций с самым сильным сигналом, а уменьшение уровня настройки позволяет принимать другие станции по степени убывания интенсивности сигнала.

PTY search (выбор типа программы)

Настройка функций

- 1 Нажмите **M.C.**, чтобы вывести на экран основное меню.
- 2 Поворачивайте **M.C.** для прокрутки пунктов меню; нажмите **FUNCTION**, чтобы выбрать.
- 3 Для выбора функции поворачивайте **M.C.**
Затем выполните следующие действия, чтобы подтвердить настройку.

Управление данным устройством

Можно настроиться на радиостанцию с помощью информации РТУ (типа программы).

- 1 Для отображения установочного меню нажмите **М.С.**
- 2 Нажмите **М.С.** влево или вправо, чтобы выбрать нужную настройку.
News&Inf—Popular—Classics—Others
- 3 Нажмите **М.С.**, чтобы начать поиск. Устройство начинает поиск радиостанций, передающих данный тип программ. При обнаружении радиостанции на дисплее будет показано название данной программы. Информация РТУ (идентификационный код типа программы) приведена в следующем разделе. См. стр. 11.
Для отмены поиска нажмите **М.С.** еще раз. Программы некоторых радиостанций могут отличаться от программ, указанных в перед-аваемом коде РТУ.

Если ни одна из станций не передает программы нужного типа, то на дисплее в течение примерно двух секунд будет показано **NOT FOUND**, и затем тюнер перейдет в режим приема станции, с которой был начат поиск.

Traffic (режим ожидания дорожных сводок)

- 1 Нажмите **М.С.**, чтобы включить или выключить режим ожидания дорожных сводок.

AF (поиск альтернативных частот)

Если качество приема низкое, устройство автоматически выполнит поиск другой станции в той же сети.

- 1 Нажмите **М.С.**, чтобы включить или выключить функцию AF.

News (прерывание для передачи новостей)

- 1 Нажмите **М.С.**, чтобы включить или выключить функцию НОВОСТИ.

Список РТУ

News&Inf

News (новости), **Affairs** (текущая информация), **Info** (информация), **Sport** (спорт), **Weather** (погода), **Finance** (финансы)

Popular

Pop Mus (поп-музыка), **Rock Mus** (рок-музыка), **Easy Mus** (легкая музыка), **Oth Mus** (прочие музыкальные жанры), **Jazz** (джаз), **Country** (кантри), **Nat Mus** (национальная музыка), **Oldies** (золотая коллекция), **Folk mus** (народная музыка)

Classics

L. Class (легкая классическая музыка), **Classic** (классическая музыка)

Others

Educate (образовательные программы), **Drama** (постановки), **Culture** (культура), **Science** (наука), **Varied** (разное), **Children** (детские программы), **Social** (социальные вопросы), **Religion** (религиозные программы), **Phone In** (ток-шоу), **Touring** (путешествия), **Leisure** (отдых), **Document** (документальные программы)



CD/CD-R/CD-RW и внешние запоминающие устройства (USB, SD)

Основные операции



- 1 Индикатор скорости передачи данных/частоты дискретизации

При воспроизведении сжатого аудиофайла показывает скорость передачи данных или частоту дискретизации текущей дорожки (файла).

- При воспроизведении файлов WMA, записанных в режиме VBR (переменная скорость передачи данных), отображается среднее значение скорости передачи данных.

- При воспроизведении файлов MP3, записанных в режиме VBR (переменная скорость передачи данных), вместо значения скорости передачи данных отображается **VBR**.
 - При воспроизведении файлов AAC, записанных в режиме VBR (переменная скорость передачи данных), отображается среднее значение скорости передачи данных. Иногда, в зависимости от приложения, использованного для кодирования файлов AAC, может отображаться **VBR**.
- ② Индикатор номера папки
При воспроизведении сжатого аудиофайла отображает номер папки, в которой находится воспроизводимый файл.
 - ③ Индикатор номера дорожки
 - ④ Индикатор **PLAY/PAUSE**
 - ⑤ Индикатор **S.Rtrv**
Появляется при включении режима Sound Retriever.
 - ⑥ Время звучания композиции (индикатор выполнения)
 - ⑦ Индикатор времени воспроизведения

Воспроизведение CD/CD-R/CD-RW

- ① Вставьте диск маркированной стороной вверх в щель для загрузки диска.
- ① Если диск уже вставлен, нажмите кнопку **SRC/OFF**, чтобы выбрать встроенный проигрыватель компакт-дисков.

Извлечение диска CD/CD-R/CD-RW

- ① Нажмите **▲** (извлечение).

Воспроизведение композиций на запоминающем устройстве USB

- ① Откройте крышку разъема USB.
- ② Подключите запоминающее устройство USB с помощью кабеля USB.

Прекращение воспроизведения с запоминающего устройства USB

- ① Запоминающее устройство USB можно отсоединить в любой момент.

Воспроизведение композиций с карты памяти SD

- ① Снимите переднюю панель.
- ② Вставьте карту памяти SD в слот для карты памяти SD.
Вставляйте карту контактной поверхностью вниз, до щелчка и фиксации в слоте.
- ③ Установите переднюю панель на место.
- ④ Нажмите кнопку **SRC/OFF**, чтобы выбрать SD в качестве источника сигнала.
Начнется воспроизведение.

Остановка воспроизведения с карты памяти SD

- ① Снимите переднюю панель.
- ② Нажмите на карту памяти SD до щелчка.
Карта памяти SD выйдет из слота.
- ③ Извлеките карту памяти SD.
- ④ Установите переднюю панель на место.

Выбор папки

- ① Нажмите **M.C.** вверх или вниз.

Выбор дорожки

- ① Нажмите **M.C.** влево или вправо.

Ускоренная перемотка вперед или назад

- ① Нажмите **M.C.** влево или вправо и удерживайте.

Возврат к корневой папке

- ① Нажмите и удерживайте кнопку **BAND/ESC**.

Переключение между сжатыми аудиофайлами и диском CD-DA

- ① Нажмите кнопку **BAND/ESC**.



Примечания

- При воспроизведении сжатых аудиофайлов звук не воспроизводится, если включена ускоренная перемотка вперед или назад.
- Портативные аудиоплееры USB, заряжаемые от разъема USB, будут подзаряжаться при подключении к разъему, если ключ зажигания находится в положении ACC или ON.
- Если запоминающее устройство USB не используется, отсоедините его.

Управление данным устройством

- Если на запоминающем устройстве USB имеется функция plug and play, то, в зависимости от типа устройства, источник сигнала может автоматически измениться на USB при запуске двигателя автомобиля. Настройки plug and play можно изменить по своему усмотрению. См. раздел *USB plug&play (plug and play)* на стр. 20.

Отображение текстовой информации

Выбор текстовой информации

- 1 Нажмите кнопку **DISP/↔/SCRL**.

Диски CD TEXT: Время воспроизведения—: имя исполнителя на диске и : название дорожки—: имя исполнителя на диске и : название диска—: название диска и : название дорожки—: имя исполнителя дорожки и : название дорожки—: название дорожки и время воспроизведения—: название дорожки, : имя исполнителя дорожки и : название диска

WMA/MP3/AAC/WAV: : название дорожки и время воспроизведения—: название дорожки и : имя исполнителя—: название дорожки и : название альбома—: название файла и : название папки—время воспроизведения—: имя исполнителя и : название альбома—: название дорожки, : имя исполнителя и : название альбома

Прокрутка текстовой информации влево

- 1 Нажмите и удерживайте **DISP/↔/SCRL**.

Примечания

- Текстовая информация несовместимого формата, записанная в аудиофайле, может не отображаться или отображаться некорректно.
- В зависимости от версии iTunes, использованной для записи файлов MP3/AAC на диск, комментарии могут отображаться некорректно.
- Если для кодирования файлов WAV используется Windows Media Player 11, можно отображать текстовую информацию.

Выбор и воспроизведение фалов/дорожек из списка

1 Нажмите кнопку (список), чтобы отобразить список названий файлов/дорожек.

2 С помощью **М.С.** выберите нужное имя файла (или папки).

Выбор названия фала или папки

- 1 Поворачивайте **М.С.**

Воспроизведение

- 1 Выберите файл или дорожку и нажмите **М.С.**

Отображение списка названий файлов (папок) в выбранной папке

- 1 Выберите папку и нажмите **М.С.**

Воспроизведение композиции из выбранной папки

- 1 Выберите папку, затем нажмите и удерживайте **М.С.**

Примечание

В списке названий дорожек отображаются названия дорожек, записанные на диск формата CD TEXT.

Расширенные функции с использованием специальных кнопок

Выбор диапазона повторного воспроизведения

- 1 Нажимайте кнопку **↔/LOC** для выбора из следующих функций:

CD/CD-R/CD-RW

- **DISC** – Повторное воспроизведение всех дорожек
- **TRACK** – Повтор текущей дорожки
- **FOLDER** – Повтор текущей папки

Внешнее запоминающее устройство (USB, SD)

- **TRACK** – Повтор текущего файла
- **FOLDER** – Повтор текущей папки
- **ALL** – Повтор всех файлов

Улучшение качества звука сжатых аудиофайлов и восстановление полноты звучания (технология преобразования звука)

- 1 Нажимайте кнопку **S.Rtrv** для выбора из следующих функций:

OFF (выкл)—1—2

Настройка **1** эффективна для файлов с низкой степенью сжатия, а настройка **2** – для файлов с высокой степенью сжатия.

Настройка функций

1 Нажмите **M.C.**, чтобы вывести на экран основное меню.

2 Поворачивайте **M.C.** для прокрутки пунктов меню; нажмите **FUNCTION**, чтобы выбрать.

3 Для выбора функции поворачивайте **M.C.**

Затем выполните следующие действия, чтобы подтвердить настройку.

Play mode (повторное воспроизведение)

- 1 Нажимайте **M.C.**, чтобы выбрать диапазон повторного воспроизведения. Подробную информацию см. в разделе *Выбор диапазона повторного воспроизведения* на стр. 14.

Random mode (воспроизведение в произвольной последовательности)

- 1 Нажмите **M.C.**, чтобы включить или выключить функцию воспроизведения в произвольной последовательности.

Pause (пауза)

- 1 Нажмите **M.C.**, чтобы включить паузу или возобновить воспроизведение.

Sound Retriever (sound retriever, технология преобразования звука)

Автоматически улучшает качество звука сжатых аудиофайлов и восстанавливает полноту звучания.

- 1 Нажмите **M.C.** для выбора нужной настройки. Подробную информацию см. в разделе *Улучшение качества звука сжатых аудиофайлов и восстановление полноты звучания (технология преобразования звука)* на стр. 14.

iPod

Основные операции

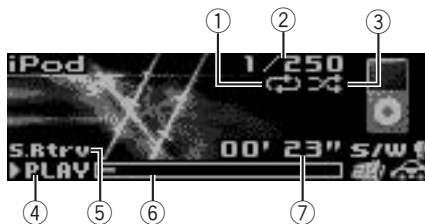

- ① Индикатор повторного воспроизведения
- ② Индикатор номера композиции
- ③ Индикатор воспроизведения в произвольной последовательности
- ④ Индикатор **PLAY/PAUSE**
- ⑤ Индикатор **S.Rtrv**
Появляется при включении режима Sound Retriever.
- ⑥ Время звучания композиции (индикатор выполнения)
- ⑦ Индикатор времени воспроизведения

Управление данным устройством

Воспроизведение музыки на iPod

1 Откройте крышку разъёма USB и подключите iPod с помощью USB-кабеля с iPod Dock Connector.

Выбор дорожки (раздела)

1 Нажмите **М.С.** влево или вправо.

Ускоренная перемотка вперед или назад

1 Нажмите **М.С.** влево или вправо и удерживайте.



Примечания

- Батарея iPod, подключенного к данному устройству, будет заряжаться, если ключ зажигания находится в положении ACC или ON.
- Когда iPod подключен к данному устройству, его можно включить или выключить, только если выбран режим управления iPod.
- Перед подключением iPod к данному устройству отсоедините от него наушники.
- Выключение iPod происходит примерно через две минуты после установки ключа зажигания в положение OFF.

Отображение текстовой информации

Выбор текстовой информации

1 Нажмите кнопку **DISP/▷/SCRL**.

Время воспроизведения—: имя артиста и : название композиции—: имя артиста и : название альбома—: название альбома и : название композиции—: название композиции и время воспроизведения—: название композиции, : имя артиста и : название альбома

Прокрутка текстовой информации влево

1 Нажмите и удерживайте **DISP/▷/SCRL**.



Примечание

Текстовая информация несовместимого формата, сохраненная на iPod, не будет отображаться на дисплее данного устройства.

Поиск композиции

1 Для перехода к верхнему меню поиска по списку нажмите (список).

2 С помощью **М.С.** выберите категорию/композицию.

Выбор названия композиции или категории

1 Поворачивайте **М.С.**

Playlists (списки воспроизведения)—**Artists** (артисты)—**Albums** (альбомы)—**Songs** (композиции)—**Podcasts** (подкасты)—**Genres** (жанры)—**Composers** (композиторы)—**Audiobooks** (аудиокниги)

Воспроизведение

1 Выберите композицию и нажмите **М.С.**

Просмотр списка композиций в выбранной категории

1 Выберите категорию и нажмите **М.С.**

Воспроизведение композиции в выбранной категории

1 Выберите категорию, затем нажмите и удерживайте **М.С.**

Поиск по списку по алфавиту

- 1 При отображении на дисплее списка выбранной категории, нажмите /LIST, чтобы включить режим поиска по алфавиту.
- 2 Для выбора буквы поворачивайте **М.С.**
- 3 Нажмите **М.С.** для отображения списка по алфавиту.
 - При отмене поиска по алфавиту на дисплее отображается **NOT FOUND**.



Примечание

В зависимости от количества файлов в памяти iPod на отображение списка может потребоваться какое-то время.

Расширенные функции с использованием специальных кнопок

Выбор диапазона повторного воспроизведения

- 1 Нажимайте кнопку /LOC для выбора из следующих функций:
- **ONE** – Повтор текущей композиции
 - **ALL** – Повтор всех композиций в выбранном списке

Воспроизведение всех композиций в произвольной последовательности (перемешать все)

- 1 Нажмите /iPod, чтобы включить функцию воспроизведения в произвольной последовательности.

Воспроизведение композиций в жанре воспроизводимой в данный момент композиции
Можно воспроизводить композиции из следующих списков.

- Список альбомов артиста, композиция которого воспроизводится в данный момент
- Список композиций, относящихся к воспроизводимому в данный момент альбому
- Список альбомов, относящихся к воспроизводимому в данный момент музыкальному жанру

- 1 Нажмите и удерживайте кнопку **M.C.** для переключения в режим воспроизведения по категории.
- 2 Для изменения режима поворачивайте **M.C.**, для выбора – нажмите.
- **Artist** – Воспроизведение альбома артиста, композиция которого воспроизводится в данный момент.
 - **Album** – Воспроизведение композиции, относящейся к воспроизводимому в данный момент альбому.
 - **Genre** – Воспроизведение альбома в жанре, воспроизводимом в данный момент.

Выбранная композиция или альбом будет воспроизводиться после окончания воспроизведения текущей композиции.

- Возможна отмена воспроизведения выбранной композиции/альбома, если вы используете любые другие функции, кроме поиска по категории (например, перемотка вперед или назад).
- Если альбом/композиция не найден(а), то на дисплее отображается **Not found**.
- В зависимости от того, какая композиция выбрана, конец текущей композиции и начало выбранной композиции/альбома могут быть обрезаны.

Управление функциями iPod с устройства iPod
Эта функция несовместима со следующими моделями iPod.

- iPod nano первого поколения
- iPod пятого поколения

Функция iPod данного устройства позволяет управлять плеером iPod и прослушивать записанные на нем композиции через автомобильные громкоговорители.

- Чтобы включить режим управления функциями, нажмите и удерживайте кнопку /iPod.
- **iPod** – Управление функциями iPod данного устройства может производиться с подключенного устройства iPod.
- **AUDIO** – Управление функциями iPod данного устройства может производиться с помощью органов управления данного устройства.

Улучшение качества звука сжатых аудиофайлов и восстановление полноты звучания (технология преобразования звука)

См. раздел *Улучшение качества звука сжатых аудиофайлов и восстановление полноты звучания (технология преобразования звука)* на стр. 14.

Настройка функций

1 Нажмите M.C., чтобы вывести на экран основное меню.

2 Поворачивайте M.C. для прокрутки пунктов меню; нажмите FUNCTION, чтобы выбрать.

3 Для выбора функции поворачивайте M.C.

Затем выполните следующие действия, чтобы подтвердить настройку.

Play mode (повторное воспроизведение)

- См. раздел *Play mode (повторное воспроизведение)* на стр. 14.
- Однако доступные для выбора диапазоны повторного воспроизведения отличаются от диапазонов проигрывателя компакт-дисков/запоминающего устройства USB. См. раздел *Выбор диапазона повторного воспроизведения* на стр. 16.

Shuffle mode (перемешать)

Управление данным устройством

- 1 Нажмите **M.C.**, чтобы выбрать нужный режим.
- **Shuffle Songs** – Воспроизведение композиций из выбранного списка в произвольной последовательности.
 - **Shuffle Albums** – Воспроизведение по порядку композиций из альбома, выбранного случайным образом.
 - **Shuffle OFF** – Отмена режима воспроизведения в произвольной последовательности.

Shuffle all (перемешать все)

- 1 Нажмите **M.C.**, чтобы включить функцию “перемешать все”.
Чтобы выключить функцию “перемешать все”, нажмите **Shuffle mode** в меню **FUNCTION** еще раз.

Link play (воспроизведение по категории)

- 1 Для изменения режима поворачивайте **M.C.**, для выбора – нажмите.
Подробную информацию о настройках см. в разделе *Воспроизведение композиций в жанре воспроизводимой в данный момент композиции* на стр. 16.

Control mode (режим управления)

- 1 Нажмите **M.C.**, чтобы выбрать нужный режим.
Подробную информацию о настройках см. в разделе *Управление функциями iPod с устройства iPod* на стр. 16.

PAUSE (пауза)

- См. раздел *Pause (пауза)* на стр. 14.

Audiobooks (скорость воспроизведения аудиокниги)

Вы можете изменять скорость воспроизведения аудиокниг.

- 1 Нажмите **M.C.**, чтобы выбрать нужный режим.
- **Faster** – Воспроизведение с большей скоростью
 - **Normal** – Воспроизведение с обычной скоростью
 - **Slower** – Воспроизведение с меньшей скоростью

Sound Retriever (sound retriever, технология преобразования звука)

- См. раздел *Sound Retriever (sound retriever, технология преобразования звука)* на стр. 14.

Примечания

- При переключении на режим управления **iPod** воспроизведение композиции приостанавливается. Чтобы возобновить воспроизведение, используйте **iPod**.
- Следующими функциями можно управлять с данного устройства, даже если выбран режим управления **iPod**.
 - Громкость
 - Ускоренная перемотка вперед/назад
 - Переход к предыдущей/следующей композиции
 - Пауза
 - Отображение текстовой информации
- При установке режима управления **iPod** доступны только следующие функции:
 - Можно выбрать только **Control mode** (режим управления), **PAUSE** (пауза) и **Sound Retriever** (технология преобразования звука).
 - Функция выбора органов управления данного устройства недоступна.

Регулировки аудиопараметров



- 1 Аудиодисплей
Показывает состояние регулировки аудиопараметров.

1 Нажмите **M.C.**, чтобы вывести на экран основное меню.

2 Поворачивайте **M.C.** для прокрутки пунктов меню; нажмите **AUDIO**, чтобы выбрать.

3 Для выбора аудиофункции поворачивайте М.С.

Затем выполните следующие действия, чтобы подтвердить настройку аудиофункции.

Fader/Balance (регулировка уровня сигнала/баланса)

- 1 Нажмите **М.С.** вверх или вниз, чтобы отрегулировать баланс передних и задних громкоговорителей.

При смещении баланса передних и задних громкоговорителей от передних громкоговорителей к задним на дисплее отображается индикация от **F15** до **R15**.

- Если используются только два громкоговорителя, правильной настройкой является **F/R 0**.

- Если настройка выхода заднего канала находится в режиме **Rear SP:S/W**, то регулировать баланс передних и задних громкоговорителей невозможно. См.

S/W control (настройка выхода заднего канала и сабвуфера) на стр. 20.

- 2 Нажмите **М.С.** влево или вправо, чтобы отрегулировать баланс левых и правых громкоговорителей.

При смещении баланса левого и правого громкоговорителей слева направо отображается индикация от **L15** до **R15**.

Powerful (вызов настроек эквалайзера)

- 1 Нажмите **М.С.** влево или вправо, чтобы выбрать кривую эквалайзера.

Powerful—Natural—Vocal—Custom1—Custom2—Flat—S.Bass

- При выборе настройки **Flat** звук не подвергается никаким преобразованиям.

100 Hz (регулировка эквалайзера)

Вы можете отрегулировать текущую выбранную кривую эквалайзера по своему усмотрению. Отрегулированные настройки кривой эквалайзера запоминаются в **Custom1** или **Custom2**.

- Для каждого источника сигнала может быть создана отдельная кривая **Custom1**. Если Вы настраиваете кривую эквалайзера, отличную от **Custom2**, ее параметры будут сохранены в памяти в **Custom1**.
- Кривая **Custom2** может быть общей для всех источников сигнала. Если Вы производите регулировку при выбранной кривой **Custom2**, параметры кривой **Custom2** будут обновлены.

- 1 Выберите кривую эквалайзера, которую нужно настроить.

- 2 Нажмите **М.С.** влево или вправо, чтобы выбрать кривую эквалайзера для настройки. **100Hz—315Hz—1.25kHz—3.15kHz—8kHz**

- 3 Нажмите **М.С.** вверх или вниз, чтобы настроить кривую эквалайзера.

При повышении или понижении кривой эквалайзера будут показаны значения от **+6** до **-6**.

LOUD (тонкомпенсация)

Тонкомпенсация компенсирует недостаточное звуковое давление в нижнем и верхнем диапазонах частот на низкой громкости.

- 1 Нажмите **М.С.**, чтобы включить или выключить тонкомпенсацию.

- 2 Нажмите **М.С.** влево или вправо, чтобы выбрать нужную настройку.

Low (низкий)—**Mid** (средний)—**High** (высокий)
—**OFF** (выкл)

Sub W.1 (включение/выключение сабвуфера)

Это устройство имеет выход канала сабвуфера, который можно включать и выключать.

- 1 Нажмите **М.С.**, чтобы включить или выключить сабвуфер.

- 2 Нажмите **М.С.** влево или вправо для выбора фазы выхода канала сабвуфера.

Для выбора обратной фазы нажмите **М.С.** влево, при этом на дисплее появится надпись **Reverse**. Для выбора нормальной фазы нажмите **М.С.** вправо, при этом на дисплее появится надпись **Normal**.

Sub W.2 (настройка сабвуфер)

Управление данным устройством

Если выход канала сабвуфера включён, Вы можете изменять частоту среза и уровень громкости звучания сабвуфера.

На выходе сабвуфера будут воспроизводиться только те частоты, которые ниже указанных частот среза.

- 1 Нажмите **М.С.** влево или вправо, чтобы выбрать частоту среза.
50Hz—63Hz—80Hz—100Hz—125Hz
- 2 Нажмите **М.С.** вверх или вниз, чтобы отрегулировать уровень громкости сабвуфера. При каждом нажатии **М.С.** вверх или вниз происходит повышение или понижение уровня сабвуфера. При этом на дисплее отображаются значения от **+6 до -24**.

Bass (усиление нижних звуковых частот)

- 1 Нажмите **М.С.** вверх или вниз, чтобы выбрать желаемый уровень. При увеличении или уменьшении уровня отображаются надписи с **0** по **+6**.

HPF (настройка фильтра верхних частот)

Если Вы не хотите, чтобы низкочастотные звуки из диапазона частот выхода канала сабвуфера воспроизводились из передних или задних громкоговорителей, включите HPF (фильтр верхних частот). В этом случае из передних или задних громкоговорителей будут воспроизводиться только звуки с частотой выше заданной.

- 1 Чтобы включить или выключить фильтр верхних частот, нажмите **М.С.**
- 2 Нажмите **М.С.** влево или вправо, чтобы выбрать частоту среза.
50Hz—63Hz—80Hz—100Hz—125Hz

SLA (регулировка уровня входного сигнала)

SLA (функция настройки уровня входного сигнала) позволяет регулировать уровень громкости каждого источника сигнала, чтобы предотвратить резкие изменения громкости при переключении источников сигнала.

- Настройки основываются на уровне громкости FM-тюнера, который остается неизменным. Прежде чем начинать настройку уровня входного сигнала, сравните уровень громкости FM-тюнера с уровнем источника сигнала, который Вы хотите настроить.
- Также можно произвести регулировку уровня громкости MW/LW-тюнера при помощи регулировки уровня входного сигнала.

- 1 Нажмите **М.С.** вверх или вниз, чтобы отрегулировать громкость источника сигнала. Диапазон настройки: от **+4** до **-4**

Примечание

При выборе FM-тюнера в качестве источника сигнала функция **SLA** недоступна. □

Начальные настройки



- 1 Дисплей функций
 - Показывает состояние функций.

1 Нажмите кнопку SRC/OFF и удерживайте ее в нажатом положении до тех пор, пока не выключится устройство.

2 Нажмите М.С. и удерживайте его до вывода на дисплей исходного меню.

3 Поворачивайте М.С. для выбора начальной настройки.

Затем выполните следующие действия, чтобы подтвердить выбор начальной настройки.

Language select (выбор языка)

Для Вашего удобства это устройство поддерживает несколько языков экранных сообщений. Вы можете выбрать наиболее подходящий для Вас язык.

- 1 Нажмите **М.С.**, чтобы выбрать язык.
English—Français—Italiano—Español—Deutsch—Nederlands—РУССКИЙ

Calendar (установка даты)

- 1 Нажимайте **М.С.** влево или вправо, чтобы выбрать сегмент дисплея календаря, который Вы хотите установить.
Год—День—Месяц
- 2 Нажмите **М.С.** вверх или вниз, чтобы задать дату.

Clock (установка часов)

- 1 Нажимайте **М.С.** влево или вправо, чтобы выбрать сегмент дисплея часов, который Вы хотите установить.
Часы—Минуты
 - 2 Нажмите **М.С.** вверх или вниз, чтобы установить показания часов.
- Вы можете настроить часы по сигналу точного времени, нажав **М.С.**
 - Если значение находится в пределах от **00** до **29**, минуты округляются в меньшую сторону. (Например, значение **10:18** станет **10:00**.)
 - Если значение находится в пределах от **30** до **59**, минуты округляются в большую сторону. (Например, значение **10:36** станет **11:00**.)

EngineTime alert (настройка отображения времени до выключения)

Эта настройка позволяет отсчитывать время, прошедшее со момента начала работы устройства, и отображать время, прошедшее для установленного промежутка.

Также прозвучит звуковой сигнал.

- 1 Нажмите **М.С.**, чтобы выбрать нужный режим.
OFF—15Minutes—30Minutes

FM step (шаг настройки в FM-диапазоне)

Обычно шаг настройки в FM-диапазоне, используемый при настройке с поиском, составляет 50 кГц. При включении функции AF или TA шаг настройки автоматически меняется на 100 кГц. При включенной функции AF предпочтительно установить шаг настройки 50 кГц.

- 1 Для отображения установочного меню нажмите **М.С.**
- 2 Поверните **М.С.**, чтобы выбрать шаг настройки в FM-диапазоне.
50kHz (50 кГц)—100kHz (100 кГц)
- 3 Нажмите **М.С.**, чтобы подтвердить выбор.

Auto PI (автоматический поиск по идентификатору программы)

Устройство может автоматически искать другую станцию с такой же программой даже во время вызова предварительной настройки.

- 1 Нажмите **М.С.**, чтобы включить или выключить автоматический поиск по идентификатору программы.

USB plug&play (plug and play)

Эта настройка позволяет автоматически переключать выбранный источник сигнала на **USB/iPod**.

- 1 Нажмите **М.С.**, чтобы включить функцию plug and play.
 - **ON** – Если подключено запоминающее устройство USB/iPod, источник сигнала автоматически переключается на **USB/iPod**. При отсоединении устройства USB/iPod источник сигнала выключается.
 - **OFF** – Если подключено запоминающее устройство USB/iPod, источник сигнала не переключается на **USB/iPod** автоматически. Необходимо вручную выбрать **USB/iPod**.

Warning tone (настройка предупреждающего сигнала)

Если не отсоединить переднюю панель от основного устройства в течение пяти секунд после выключения зажигания автомобиля, раздастся предупреждающий сигнал. Вы можете отключить предупреждающий сигнал.

- 1 Нажмите **М.С.**, чтобы включить или выключить предупреждающий сигнал.

AUX (вспомогательный вход)

Активируйте эту настройку при подключении к данному устройству вспомогательного устройства.

- 1 Нажмите **М.С.**, чтобы включить или выключить вспомогательную настройку.

Dimmer (настройка регулятора освещенности)

Чтобы в ночное время дисплей не казался слишком ярким, его освещенность автоматически уменьшается при включении фар автомобиля. Вы можете включить или выключить регулятор освещенности.

- 1 Нажмите **М.С.**, чтобы включить или выключить регулятор освещенности.

Brightness (настройка яркости дисплея)

- 1 Нажмите **М.С.** влево или вправо, чтобы настроить уровень яркости.
При увеличении или уменьшении уровня отображаются надписи с **0** по **15**.
 - Если регулятор освещенности включен, уровень яркости можно регулировать от **0** до **10**.

S/W control (настройка выхода заднего канала и сабвуфера)

Управление данным устройством

Выход заднего канала этого устройства (выход на провода заднего громкоговорителя и выход заднего канала RCA) можно использовать для подключения широкополосного громкоговорителя (**Rear SP:F.Range**) или сабвуфера (**Rear SP:S/W**). При выборе для настройки выхода заднего канала значения **Rear SP:S/W** можно подключить провод заднего громкоговорителя непосредственно к сабвуферу без использования вспомогательного усилителя.

- 1 Нажмите **М.С.**, чтобы переключиться в режим настройки выхода заднего канала.
 - Если сабвуфер не подключен к выходу заднего канала, выберите **Rear SP:F.Range** (широкополосный громкоговоритель).
 - Если сабвуфер не подключен к выходу заднего канала, выберите **Rear SP:S/W** (сабвуфер).
- Даже при изменении настройки звук выводиться не будет, если Вы не включите выход канала сабвуфера (см. **Sub W.1** (включение/выключение сабвуфера) на стр. 18).
- При изменении данной настройки значение выхода канала сабвуфера в аудиоменю возвращается к заводским установкам.
- В данной настройке параметры выхода каналов задних громкоговорителей и выхода RCA переключаются одновременно.

Mute (настройка приглушения звука или ослабления уровня сигнала)

- 1 Чтобы включить функцию приглушения звука при телефонном разговоре/ослабления уровня сигнала, нажмите **М.С.**
 - Звук системы приглушается, на дисплее отображается индикация **MUTE** или **ATT**, и регулировка звука становится невозможной.
 - При отмене приглушения/понижения уровня звука происходит возврат к стандартному уровню звука.

Demonstration (настройка демонстрационного режима)

- 1 Нажимайте **М.С.**, чтобы включить или выключить демонстрационный режим.
 - Режим демонстрации функциональных возможностей можно также включать и выключать нажатием кнопки **DISP**, когда это устройство выключено. Чтобы получить дополнительную информацию, см. **Демонстрационный режим** на стр. 4.

Reverse mode (настройка режима реверса)

- 1 Нажмите **М.С.**, чтобы включить или выключить режим реверса.
 - Режим реверса можно также включать и выключать нажатием кнопки **BAND**, когда это устройство выключено. Чтобы получить дополнительную информацию, см. *Режим реверса* на стр. 4.

Ever-scroll (настройка режима прокрутки)

Если включить функцию постоянной прокрутки, то текстовая информация будет постоянно прокручиваться на дисплее. Отключите этот режим для единовременной прокрутки этой информации.

- 1 Нажимайте **М.С.**, чтобы включить или выключить функцию постоянной прокрутки.



Другие функции

Использование дополнительного источника сигнала (AUX)

1 Вставьте мини-штекер стереокабеля в гнездо **AUX**.

2 Нажмите кнопку **SRC/OFF**, чтобы выбрать **AUX** в качестве источника сигнала.



Примечание

Невозможно выбрать **AUX**, если не включена вспомогательная настройка. Подробную информацию см. в разделе **AUX** (вспомогательный вход) на стр. 20.

Дисплей часов

● Нажмите и удерживайте кнопку **MUTE/CLK**, чтобы выбрать нужную настройку.

Часы выкл.—дисплей часов—время, прошедшее с начала воспроизведения

Приглушение звука

- 1 Чтобы приглушить звук, нажмите MUTE/CLK.
- 2 Для отмены нажмите MUTE/CLK еще раз.

Выбор заставок дисплея

Для каждого источника сигнала можно выбрать собственную заставку.

- 1 Нажмите М.С., чтобы вывести на экран основное меню.
- 2 Поворачивайте М.С. для прокрутки пунктов меню; нажмите ENTERTAINMENT, чтобы выбрать.
- 3 Для смены дисплея поворачивайте М.С.

Фоновые визуальные эффекты—жанр—
фоновая картинка 1—фоновая картинка 2
—фоновая картинка 3—фоновая картинка
4—простой дисплей—заставка 1—заставка
2—календарь

- Жанр на дисплее изменяется в зависимости от жанра воспроизводимой музыки.
- Жанр может отображаться неверно в зависимости приложений, использованных для записи аудиофайлов. 

Дополнительная информация

Устранение неисправностей

Признак	Причина	Действием.
Дисплей автоматически возвращается в исходный режим.	В течение 30 секунд не было выполнено никаких операций.	Выполните операцию с начала.
Диапазон повторного воспроизведения самопроизвольно изменяется.	В зависимости от выбранного диапазона воспроизведения, выбранный диапазон может изменяться при выборе другой папки или дорожке, а также при перемотке вперед/назад.	Выберите диапазон повторного воспроизведения еще раз.
Вложенная папка не воспроизводится.	Вложенные папки не воспроизводятся, если выбран диапазон FOLDER (повторное воспроизведение папки).	Выберите другой диапазон повторного воспроизведения.
При изменении дисплея отображается NO XXXX (например, NO TITLE).	Текстовая информация отсутствует	Переключите дисплей или включите воспроизведение другой дорожки/файла.
Дисплей подсвечивается, хотя устройство выключено.	Включен демонстрационный режим.	Нажмите DISP/ / SCRL , чтобы выключить демонстрационный режим.
Устройство функционирует с ошибками. Имеются помехи.	Рядом с устройством используется прибор, передающий электромагнитное излучение, например, сотовый телефон.	Уберите прибор, вызывающий помехи, от этого устройства.



Сообщения об ошибках

Прежде чем обратиться к торговому представителю или в ближайший сервисный центр Pioneer, обязательно запомните сообщение об ошибке.

Встроенный проигрыватель компакт-дисков

Сообщение	Причина	Действие
ERROR-11, 12, 17, 30	Грязный диск	Очистите диск.
	Поцарапанный диск	Замените диск.
ERROR-10, 11, 12, 15, 17, 30, A0	Электрическая или механическая неполадка	Установите ключ зажигания в положение OFF, а затем – в положение ON или переключитесь на другой источник сигнала, а затем обратно на проигрыватель компакт-дисков.
ERROR-15	Вставлен пустой диск	Замените диск.
ERROR-22, 23	Формат диска не поддерживается	Замените диск.
FORMAT READ	Иногда происходит задержка между началом воспроизведения и появлением звука	Звук появится после того как с дисплея исчезнет сообщение.
NO AUDIO	Вставленный диск не содержит файлов, которые можно воспроизвести	Замените диск.
SKIPPED	Диск содержит файлы WMA, защищенные технологией DRM	Замените диск.
PROTECT	Все файлы на диске защищены технологией DRM	Замените диск.

Дополнительная информация

Внешнее запоминающее устройство (USB, SD)

Сообщение	Причина	Действие
NO DEVICE	Если функция plug and play выключена, устройство USB не распознается.	<ul style="list-style-type: none"> Включите функцию plug and play. Подключите запоминающее устройство USB.
FORMAT READ	Иногда происходит задержка между началом воспроизведения и появлением звука	Звук появится после того как с дисплея исчезнет сообщение.
NO AUDIO	Нет композиций	Перенесите аудиофайлы на запоминающее устройство USB и подключите его.
	На подключенном запоминающем устройстве USB включена функция защиты от перезаписи	Отключите функцию защиты от перезаписи в соответствии с инструкцией по эксплуатации запоминающего устройства USB.
SKIPPED	Подключенное запоминающее устройство USB содержит файлы формата WMA, закодированные Windows Media DRM 9/10	Выберите аудиофайл, не закодированный Windows Media DRM 9/10.
PROTECT	Все файлы на запоминающем устройстве USB закодированы Windows Media DRM 9/10	Перенесите аудиофайлы, не закодированные Windows Media DRM 9/10, на запоминающее устройство USB и подключите его.

CHECK USB	Короткое замыкание на разъеме USB или в кабеле USB.	Убедитесь, что разъем USB или кабель USB не защемлен и не поврежден.
	Подключенное запоминающее устройство USB потребляет более 500 мА (максимально допустимая сила тока).	Отсоедините запоминающее устройство USB и не используйте его. Установите ключ зажигания в положение OFF, затем – в положение ACC или ON, и затем подключайте только совместимые запоминающие устройства USB.
NOT COMPATIBLE	Несовместимое устройство USB	Отсоедините устройство и замените его на совместимое запоминающее устройство USB.
ERROR-19	Сбой связи	<p>Выполните следующие действия.</p> <p>–Установите ключ зажигания в положение OFF, а затем – в положение ON.</p> <p>–Отсоедините или извлеките внешнее запоминающее устройство.</p> <p>–Выберите другой источник сигнала.</p> <p>Затем снова выберите USB или SD в качестве источника сигнала.</p>
ERROR-23	Запоминающее устройство USB не форматировано в FAT12, FAT16 или FAT32	Запоминающее устройство USB должно быть форматировано в FAT12, FAT16 или FAT32.

Дополнительная информация

iPod

Сообщение	Причина	Действие
NO DEVICE	Если функция plug and play выключена, устройство USB или iPod не распознается.	<ul style="list-style-type: none"> • Включите функцию plug and play. • Подсоедините совместимый с данным устройством iPod.
FORMAT READ	Иногда происходит задержка между началом воспроизведения и появлением звука	Звук появится после того как с дисплея исчезнет сообщение.
ERROR-19	Сбой связи	Отсоедините кабель от iPod. После появления на дисплее главного меню заново подключите кабель. Перезагрузите iPod.
	Неполадки в работе iPod	Отсоедините кабель от iPod. После появления на дисплее главного меню заново подключите кабель. Перезагрузите iPod.
ERROR-16	Старая версия прошивки iPod	Обновите версию iPod.
	Неполадки в работе iPod	Отсоедините кабель от iPod. После появления на дисплее главного меню заново подключите кабель. Перезагрузите iPod.
N/A USB	Данная модель iPod не поддерживается	Отсоедините устройство и замените его на устройство iPod поддерживаемой модели.

CHECK USB

iPod работает, но не подзаряжается

Проверьте и убедитесь в отсутствии короткого замыкания в кабеле iPod (например, чтобы кабель не был зажат между металлическими предметами). После проверки кабеля установите ключ зажигания в положение OFF, а затем в положение ON, либо отсоедините и заново подсоедините iPod.

STOP

Нет композиций

Загрузите музыкальные композиции в iPod.

В данном списке отсутствуют композиции

Выберите список, содержащий музыкальные композиции.



Рекомендации по обращению с изделием

Диски и проигрыватель

Используйте только диски, имеющие один из следующих логотипов.



Используйте 12-см диски. Не используйте 8-см диски либо адаптеры для воспроизведения 8-см дисков.

Дополнительная информация

Используйте только обычные круглые диски. Не используйте диски необычной формы.



Не вставляйте в шель для загрузки компакт-диска ничего, кроме компакт-диска.

Не используйте диски с трещинами, отколотыми краями, деформированные диски или диски с другими повреждениями, поскольку такие диски могут повредить проигрыватель.

Воспроизведение не закрытых для записи дисков формата CD-R/CD-RW невозможно.

Не прикасайтесь к записанной поверхности дисков.

Когда диски не используются, храните их в футлярах.

Не оставляйте диски в местах с повышенной температурой и под прямым солнечным светом.

Не приклеивайте этикеток, не пишите и не наносите химических веществ на поверхность дисков.

Для очистки компакт-диска протрите диск мягкой тканью от центра к краю.

Конденсация может временно ухудшить работу проигрывателя. Оставьте его для адаптации к более высокой температуре примерно на час. Также протрите влажные диски мягкой тканью.

Воспроизведение дисков может быть невозможно из-за характеристик диска, формата диска, приложения, при помощи которого выполнялась запись, условий воспроизведения, условий хранения и других факторов.

Толчки от неровностей дороги могут вызвать прерывание воспроизведения диска.

Перед использованием дисков ознакомьтесь с мерами предосторожности при обращении с ними.

Внешнее запоминающее устройство (USB, SD)

С вопросами о работе внешнего запоминающего устройства (USB, SD) обращайтесь к производителю устройства.

Не оставляйте внешнее запоминающее устройство (USB, SD) в местах, где оно может быть подвергнуто воздействию высоких температур.

В зависимости от типа внешнего запоминающего устройства (USB, SD) могут возникнуть следующие проблемы.

- Управление функциями может отличаться.
- Данное устройство может не распознать запоминающее устройство.
- Некоторые файлы невозможно воспроизвести корректно.

Запоминающее устройство USB

Подключение через USB-концентратор не поддерживается.

Не подключайте других устройств, кроме запоминающих устройств USB.

При движении автомобиля надежно закрепите запоминающее устройство USB. Не роняйте запоминающее устройство USB на пол, где оно может застрять под педалью тормоза или акселератора.

В зависимости от типа запоминающего устройства USB могут возникнуть следующие проблемы.

- Подключенное устройство может генерировать радиопомехи.

Карта памяти SD

Данное устройство поддерживает только следующие карты памяти SD.

- SD
- miniSD
- microSD
- SDHC

Храните карту памяти SD в недоступном для детей месте. При случайном проглатывании карты памяти SD немедленно обратитесь к врачу.

Не касайтесь пальцами или металлическими предметами контактных поверхностей карты памяти SD.

Дополнительная информация

Не вставляйте в слот для карты памяти SD ничего, кроме карты памяти. Если вставить в слот металлический предмет (например, монету), то это может вызвать повреждение внутренних цепей, что, в свою очередь, станет причиной других неисправностей.

Для карт miniSD или microSD используйте адаптер. Не используйте адаптер, имеющий металлические детали, кроме выступающих контактных поверхностей.

Не вставляйте поврежденную карту памяти SD (например, погнутую или с отошедшей наклейкой), поскольку это может стать причиной невозможности извлечения карты из слота.

Не пытайтесь вставить карту памяти SD в слот для карт SD с большим усилием, поскольку это может привести к повреждению карты памяти SD или данного устройства.

Чтобы извлечь карту памяти SD из слота, нажмите на нее и удерживайте до щелчка. Если нажать на карту памяти и быстро отпустить, то карта SD может выскочить из слота и попасть Вам в лицо. Если карта памяти SD выскочит из слота, то она может потеряться.

iPod

Не допускайте длительного воздействия прямых солнечных лучей на iPod. Продолжительное воздействие прямых солнечных лучей на iPod может стать причиной его выхода из строя вследствие перегрева.

Не оставляйте iPod в местах с высокой температурой воздуха.

Чтобы устройство функционировало надлежащим образом, подключите iPod с помощью кабеля dock connector непосредственно к данному устройству.

При движении автомобиля надежно закрепите iPod. Не роняйте iPod на пол, где он может застрять под педалью тормоза или акселератора.

Более подробную информацию см. в инструкции по эксплуатации iPod.

Настройки iPod

- При подключении iPod к данному устройству эквалайзер iPod автоматически отключается, что обеспечивает оптимальное звучание. При отсоединении iPod для эквалайзера автоматически выбирается предыдущая настройка.
- При использовании данного устройства отключение функции повторного воспроизведения на iPod невозможно. При подключении iPod к данному устройству будет автоматически выбран режим повтора всех композиций.

Диски формата DualDisc (двойные диски)

Двойные диски – это двусторонние диски для записи аудиоданных на CD с одной стороны и для записи видеоданных на DVD – с другой.

Поскольку сторона CD двойных дисков физически несовместима с общим стандартом компакт-дисков, ее воспроизведение на данном устройстве может быть невозможным.

Частая загрузка и извлечение двойного диска может привести к появлению царапин на диске. Серьезные царапины могут создать проблемы при воспроизведении диска на данном устройстве. В некоторых случаях двойной диск может застревать в щели загрузки дисков, из-за чего его становится невозможно извлечь. Во избежание такой ситуации мы рекомендуем воздержаться от использования двойных дисков в данном устройстве.

За более подробной информацией о двойных дисках обращайтесь к соответствующим производителям.



Поддержка сжатых аудиофайлов (компакт-диск, USB, SD)

WMA

Расширение: .wma

Скорость передачи данных: от 48 кбит/с до 320 кбит/с (постоянная), от 48 кбит/с до 384 кбит/с (переменная)

Дополнительная информация

Частота дискретизации: 32 кГц, 44,1 кГц, 48 кГц

Windows Media Audio Professional, Lossless, Voice/DRM Stream/Stream с поддержкой видео: не поддерживается

MP3

Расширение: .mp3

Скорость передачи данных: от 8 кбит/с до 320 кбит/с

Частота дискретизации: от 8 кГц до 48 кГц (32 кГц, 44,1 кГц, 48 кГц пиковая)

Совместимая версия тегов ID3: 1.0, 1.1, 2.2, 2.3, 2.4 (теги ID3 версии 2.x имеют приоритет перед версией 1.x.)

Списки воспроизведения M3u: не поддерживаются

MP3i (интерактивный MP3), mp3 PRO: не поддерживаются

WAV

Расширение: .wav

Разрядность квантования: 8 и 16 (LPCM), 4 (MS ADPCM)

Частота дискретизации: от 16 кГц до 48 кГц (LPCM), 22,05 кГц и 44,1 кГц (MS ADPCM)

AAC

Совместимый формат: файлы AAC, преобразованные при помощи iTunes

Расширение: .m4a

Частота дискретизации: от 11,025 кГц до 48 кГц

Скорость передачи данных: от 16 кбит/с до 320 кбит/с, переменная

Apple Lossless: не поддерживается

Файлы формата AAC, приобретенные в онлайн-магазине iTunes Store (расширение .m4p): не поддерживаются

Дополнительная информация

В качестве названия файла или папки могут отображаться только первые 32 символа (включая расширение).

Это устройство может неверно воспроизводить некоторые файлы формата WMA в зависимости от приложений, использованных для их записи.

При начале воспроизведения аудиофайлов, содержащих изображения, может произойти небольшая задержка.

Для отображения в данном устройстве кодировка русского текста должна соответствовать следующему набору символов:

- Юникод (UTF-8, UTF-16)
- Отличные от Юникода наборы символов, использующиеся в среде Windows, для которых в языковой настройке задан русский язык

Диск

Допустимая иерархия папок: до восьми уровней (реальная иерархия папок составляет менее двух уровней)

Количество воспроизводимых папок: не более 99

Количество воспроизводимых файлов: не более 999

Файловая система: ISO 9660 уровень 1 и 2, Romeo, Joliet

Воспроизведение нескольких сессий: поддерживается

Пакетный формат записи: не поддерживается

Независимо от продолжительности паузы между композициями в изначальной записи, при воспроизведении дисков со сжатыми аудиофайлами между композициями будут короткие паузы.

Внешнее запоминающее устройство (USB, SD)

Допустимая иерархия папок: до восьми уровней (реальная иерархия папок составляет менее двух уровней)

Количество воспроизводимых папок: не более 1 500

Количество воспроизводимых файлов: не более 15 000

Дополнительная информация

Воспроизведение защищенных от копирования файлов: не поддерживается

Внешнее запоминающее устройство (USB, SD), содержащее разделы: воспроизводится только первый раздел, содержащий доступные для воспроизведения файлы.

При начале воспроизведения аудиофайлов на внешнем запоминающем устройстве (USB, SD), содержащем разветвленные иерархии папок, может возникать небольшая задержка.

Карта памяти SD

Мультимедийные карты (MMC) не поддерживаются.

Поддержка всех карт памяти SD не гарантируется.

Данное устройство не поддерживает формат SD-Audio.



ВНИМАНИЕ

Компания Pioneer не несет ответственности за потерю данных на запоминающем устройстве USB/портативном USB аудиоплеере/карте памяти SD, даже если эти данные будут потеряны во время использования данного устройства. ■

Поддержка iPod

Данное устройство поддерживает только перечисленные ниже модели iPod. Совместимые версии ПО для iPod также указаны ниже. Более старые версии могут не поддерживаться.

- iPod nano четвертого поколения (версия программного обеспечения 1.0.3)
- iPod nano третьего поколения (версия программного обеспечения 1.1.3)
- iPod nano второго поколения (версия программного обеспечения 1.1.3)
- iPod nano первого поколения (версия программного обеспечения 1.3.1)
- iPod touch второго поколения (версия программного обеспечения 3.0)
- iPod touch первого поколения (версия программного обеспечения 3.0)
- iPod classic 120GB (версия программного обеспечения 2.0.1)
- iPod classic (версия программного обеспечения 1.1.2)
- iPod пятого поколения (версия программного обеспечения 1.3)
- iPhone 3GS (версия программного обеспечения 3.0)
- iPhone 3G (версия программного обеспечения 3.0)
- iPhone (версия программного обеспечения 3.0)

Функции iPod могут различаться в зависимости от версии программного обеспечения или поколения.

Функции iPod могут различаться в зависимости от версии программного обеспечения.

Для подключения iPod с разъемом Dock Connector требуется соответствующий USB кабель.

Интерфейсный кабель Pioneer CD-IU50 можно приобрести отдельно. За дополнительной информацией обращайтесь к Вашему дилеру.

О совместимости файлов/форматов см. в руководстве к iPod.

Аудиокниги, подкасты: поддерживаются



ВНИМАНИЕ

Pioneer не несет ответственности за потерю данных на iPod, даже если эти данные будут потеряны во время использования данного устройства. ■

Дополнительная информация

Последовательность воспроизведения аудиофайлов

Пользователь не может назначать номера папок и устанавливать последовательность воспроизведения с помощью данного устройства.

Пример иерархии



Диск

Последовательность выбора папок и других действий может отличаться в зависимости от кодировки или программного обеспечения, использованного для записи.

Внешнее запоминающее устройство (USB, SD)

Файлы воспроизводятся в той последовательности, в которой они записаны на внешнем запоминающем устройстве (USB, SD).

Для выбора алгоритма воспроизведения рекомендуется выполнить следующие действия.

- 1 Присвойте файлам имена с цифрами, определяющими последовательность воспроизведения (например, 001xxx.mp3 и 099ууу.mp3).
- 2 Поместите эти файлы в папку.
- 3 Сохраните папку, в которой содержатся файлы, на внешнем запоминающем устройстве (USB, SD).

В некоторых системных средах возможность установки порядка воспроизведения отсутствует.

Последовательность воспроизведения файлов на портативном USB аудиоплеере может изменяться и зависит от типа плеера. □

Авторское право и товарные знаки

iTunes

Apple и iTunes являются товарными знаками компании Apple Inc., зарегистрированными в США и других странах.

MP3

Поставка этого изделия дает право только на его частное и некоммерческое использование и не предоставляет лицензии и не подразумевает право использования этого изделия в любых коммерческих (т.е. приносящих прибыль) прямых трансляциях (телевизионных, спутниковых, кабельных и/или любых других), вещании/поточковой передаче через Интернет, локальных сетях и/или других сетях или в других электронных системах распространения, таких как системы платного аудио и аудио по запросу. Для такого использования необходима специальная лицензия. Для получения дополнительной информации посетите <http://www.mp3licensing.com>.

WMA



Windows Media и логотип Windows являются товарными знаками или зарегистрированными товарными знаками Microsoft Corporation в Соединенных Штатах и/или других странах.

Дополнительная информация

Данное изделие использует технологию, принадлежащую Microsoft Corporation. Использование или распространение без лицензии Microsoft Licensing, Inc. запрещено.

Карта памяти SD



Логотип SD является торговой маркой.



Логотип miniSD является торговой маркой.



Логотип microSD является торговой маркой.



Логотип SDHC является торговой маркой.

iPod



iPod является товарным знаком компании Apple Inc., зарегистрированным в США и других странах.

Надпись "Made for iPod" означает, что дополнительное оборудование было разработано для подключения именно к iPod и было сертифицировано разработчиком на соответствие стандартам технических характеристик Apple.

Компания Apple не несет ответственности за качество работы такого оборудования и его соответствие стандартам безопасности и регулятивным нормам.

iPhone



iPhone является товарным знаком компании Apple Inc.

Надпись "Works with iPhone" означает, что дополнительное оборудование было разработано для подключения именно к iPhone и было сертифицировано разработчиком на соответствие стандартам технических характеристик Apple.

Компания Apple не несет ответственности за качество работы такого оборудования и его соответствие стандартам безопасности и регулятивным нормам. ■

Дополнительная информация

Технические характеристики

Общие

Источник питания	14,4 В постоянного тока (допустимый диапазон от 10,8 В до 15,1 В)
Система заземления	Заземление отрицатель- ного полюса
Максимальный потребляемый ток	10,0 А
Размеры (Ш × В × Г): DIN	
Шасси	180 мм × 50 мм × 165 мм
Передняя панель	188 мм × 58 мм × 17 мм
D	
Шасси	178 мм × 50 мм × 165 мм
Передняя панель	170 мм × 46 мм × 17 мм
Масса	1,3 кг

Аудио

Максимальная выходная мощность	50 Вт × 4 50 Вт × 2/4 Ω + 70 Вт × 1/2 Ω (для сабвуфера)
Номинальная выходная мощность	22 Вт × 4 (50 Гц до 15 000 Гц, суммарное значение коэффициента нелиней- ных искажений 5 %, на- грузка 4 Ω для обоих каналов)
Сопrotивление нагрузки	от 4 Ω до 8 Ω × 4 от 4 Ω до 8 Ω × 2 + 2 Ω × 1
Максимальная выходная мощность	4,0 В
Эквалайзер (5-полосный графический эквалайзер):	
Частоты	100/315/1 250/3 150/8 000 Гц
Усиление	±12 дБ
НPF:	
Частота	50/63/80/100/125 Гц
Крутизна характеристики	-12 дБ/окт
Сабвуфер (моно):	
Частота	50/63/80/100/125 Гц
Крутизна характеристики	-18 дБ/окт
Усиление	+6 дБ до -24 дБ
Фаза	Нормальная/Обратная
Усиление нижних звуковых частот:	
Усиление	+12 дБ до 0 дБ

Проигрыватель компакт-дисков

Система	Аудиосистема с компакт- диском
Используемые диски	Компакт-диск
Отношение сигнал/шум	94 дБ (1 кГц) (сеть IEC-A)
Число каналов	2 (стерео)
Формат декодирования файлов MP3	MPEG-1 и 2 Audio Layer 3
Формат декодирования файлов WMA	Версии 7, 7.1, 8, 9, 10, 11 (двухканальный звук) (Windows Media Player)
Формат декодирования файлов AAC	MPEG-4 AAC (только код- ированных с помощью iTunes) (.m4a) (Версии 8,2 и более ран- них)
Формат сигнала WAV	Linear PCM и MS ADPCM (без компрессии)

USB

Стандартная спецификация USB	USB 2.0 полноскоростной
Максимальный ток питания	500 мА
Класс USB	MSC (Mass Storage Class)
Файловая система	FAT12, FAT16, FAT32
Формат декодирования файлов MP3	MPEG-1 и 2 Audio Layer 3
Формат декодирования файлов WMA	Версии 7, 7.1, 8, 9, 10, 11 (двухканальный звук) (Windows Media Player)
Формат декодирования файлов AAC	MPEG-4 AAC (только код- ированных с помощью iTunes) (.m4a) (Версии 8,2 и более ран- них)
Формат сигнала WAV	Linear PCM и MS ADPCM (без компрессии)

SD

Поддерживаемый физический формат	Версия 2.00
Максимальная ёмкость памяти	32 Гб (для SD и SDHC)
Файловая система	FAT12, FAT16, FAT32
Формат декодирования файлов MP3	MPEG-1 и 2 Audio Layer 3

Дополнительная информация

Формат декодирования файлов WMA	Версии 7, 7.1, 8, 9, 10, 11 (двухканальный звук) (Windows Media Player)
Формат декодирования файлов AAC	MPEG-4 AAC (только кодированных с помощью iTunes) (.m4a) (Версии 8,2 и более ранних)
Формат сигнала WAV	Linear PCM и MS ADPCM (без компрессии)

FM-тюнер

Диапазон частот	от 87,5 МГц до 108,0 МГц
Полезная чувствительность	9 дБф (0,8 мкВ/75 Ω, моно, отношение сигнал/ шум: 30 дБ)
Отношение сигнал/шум 72 дБ (сеть IEC-A)

MW-тюнер

Диапазон частот	от 531 кГц до 1 602 кГц (9 кГц)
Полезная чувствительность 25 мкВ (отношение сигнал/шум: 20 дБ)
Отношение сигнал/шум 62 дБ (сеть IEC-A)

LW-тюнер

Диапазон частот	от 153 кГц до 281 кГц
Полезная чувствительность 28 мкВ (отношение сигнал/шум: 20 дБ)
Отношение сигнал/шум 62 дБ (сеть IEC-A)



Примечания

- Характеристики и конструкция могут быть изменены без предварительного уведомления.
- Данное устройство произведено в Таиланде. ■

Примечание:

В соответствии со статьей 5 закона Российской Федерации "О защите прав потребителей" и постановлением правительства Российской Федерации № 720 от 16.06.97 компания Pioneer Europe NV оговаривает следующий срок службы изделий, официально поставляемых на российский рынок.

Автомобильная электроника: 6 лет
Другие изделия (наушники, микрофоны и т.п.): 5 лет

<http://www.pioneer.eu>

Посетите www.pioneer-rus.ru (или www.pioneer.eu) для регистрации приобретенного Вами изделия.

PIONEER CORPORATION

4-1, MEGURO 1-CHOME, MEGURO-KU
TOKYO 153-8654, JAPAN

Корпорация Пайонир

4-1, Мегуро 1-Чоме, Мегуро-ку, Токио
153-8654, Япония

PIONEER ELECTRONICS (USA) INC.

P.O. Box 1540, Long Beach, California 90801-1540, U.S.A.
TEL: (800) 421-1404

PIONEER EUROPE NV

Haven 1087, Keetberglaan 1, B-9120 Melsele, Belgium/Belgique
TEL: (0) 3/570.05.11

PIONEER ELECTRONICS ASIACENTRE PTE. LTD.

253 Alexandra Road, #04-01, Singapore 159936
TEL: 65-6472-7555

PIONEER ELECTRONICS AUSTRALIA PTY. LTD.

178-184 Boundary Road, Braeside, Victoria 3195, Australia
TEL: (03) 9586-6300

PIONEER ELECTRONICS OF CANADA, INC.

300 Allstate Parkway, Markham, Ontario L3R 0P2, Canada
TEL: 1-877-283-5901
TEL: 905-479-4411

PIONEER ELECTRONICS DE MEXICO, S.A. de C.V.

Bldv.Manuel Avila Camacho 138 10 piso
Col.Lomas de Chapultepec, Mexico, D.F. 11000
TEL: 55-9178-4270

先鋒股份有限公司

總公司：台北市中山北路二段44號13樓
電話：(02) 2521-3588

先鋒電子（香港）有限公司

香港九龍尖沙嘴海港城世界商業中心
9樓901-6室
電話：(0852) 2848-6488

Издано Pioneer Corporation. Авторские
права © 2009 Pioneer Corporation. Все
права защищены.