

Operation Manual

Manual de instrucciones

CD RDS RECEIVER

REPRODUCTOR DE CD CON RECEPTOR RDS

DEH-P6000UB

English

Español

Thank you for buying this Pioneer product.

Please read through these operating instructions so you will know how to operate your model properly. *After you have finished reading the instructions, keep this manual in a safe place for future reference.*

01 Before You Start

- About this unit **5**
- Visit our website **6**
- In case of trouble **6**
- Protecting your unit from theft **6**
 - Removing the front panel **6**
 - Attaching the front panel **7**
- About the demo mode **7**
- Use and care of the remote control **7**
 - Installing the battery **7**
 - Using the remote control **8**

02 Operating this unit

- What's What **9**
 - Head unit **9**
 - Remote control **10**
 - Display indication **10**
- Basic Operations **11**
 - Power ON/OFF **11**
 - Selecting a source **11**
 - Adjusting the volume **12**
- Tuner **12**
 - Basic Operations **12**
 - Storing and recalling broadcast frequencies **12**
 - Receiving PTY alarm broadcasts **13**
 - Introduction of advanced operations **13**
 - Storing the strongest broadcast frequencies **13**
 - Tuning in strong signals **13**
 - Selecting alternative frequencies **13**
 - Receiving traffic announcements **14**
 - Using PTY functions **15**
- Built-in CD Player **16**
 - Basic Operations **16**
 - Displaying text information on disc **17**
 - Selecting tracks from the track title list **17**

- Selecting files from the file name list **18**
- Introduction of advanced operations **18**
- Selecting a repeat play range **18**
- Playing tracks in random order **19**
- Scanning folders and tracks **19**
- Pausing playback **19**
- Using Sound Retriever **19**
- Using disc title functions **19**
- Playing songs on USB portable audio player/USB memory **20**
 - Basic Operations **20**
 - Displaying text information of an audio file **21**
 - Selecting files from the file name list **21**
 - Introduction of advanced operations **21**
- Playing songs on iPod **22**
 - Basic Operations **22**
 - Browsing for a song **22**
 - Displaying text information on iPod **23**
 - Introduction of advanced operations **23**
 - Playing songs in a random order (shuffle) **24**
 - Playing all songs in a random order (shuffle all) **24**
 - Selecting songs from album list of currently playing artist **24**
 - Operating this unit's iPod function from your iPod **24**
 - Changing audiobook speed **25**

03 Audio Adjustments

- Introduction of audio adjustments **26**
- Using balance adjustment **26**
- Using the equalizer **27**

- Recalling equalizer curves **27**
- Adjusting equalizer curves **27**
- Fine-adjusting equalizer curve **27**

Adjusting loudness **28**

Using subwoofer output **28**

- Adjusting subwoofer settings **28**

Using the high pass filter **29**

Boosting the bass **29**

Adjusting source levels **29**

04 Initial Settings

Adjusting initial settings **30**

Setting the clock **30**

Turning the off clock display on or off **30**

Setting the FM tuning step **30**

Switching Auto PI Seek **31**

Switching the warning tone **31**

Switching the auxiliary setting **31**

Switching the dimmer setting **31**

Setting the rear output and subwoofer controller **31**

Switching the feature demo **32**

Switching the Ever Scroll **32**

Activating the BT AUDIO source **32**

Entering PIN code for Bluetooth wireless connection **32**

Displaying system version of Bluetooth adapter for repair **33**

Multi language display setting **33**

05 Other Functions

Using the AUX source **34**

- About AUX1 and AUX2 **34**
- AUX1 source: **34**
- AUX2 source: **34**
- Selecting AUX as the source **34**
- Setting the AUX title **34**

Using the external unit **34**

- Selecting the external unit as the source **34**

– Basic operation **35**

– Using the functions allocated to 1 to 6 keys **35**

– Advanced operations **35**

06 Available accessories

Playing songs on iPod **36**

- Basic operation **36**
- Displaying text information on iPod **36**
- Browsing for a song **36**
- Function and operation **36**
- Playing songs in a random order (shuffle) **37**

Bluetooth Audio **37**

- Basic Operations **37**
- Function and operation **37**
- Connecting a Bluetooth audio player **38**
- Playing songs on Bluetooth audio player **38**
- Stopping playback **38**
- Disconnecting a Bluetooth audio player **38**
- Displaying BD (Bluetooth Device) address **39**

Bluetooth Telephone **39**

- Basic Operations **39**
- Setting up for hands-free phoning **39**
- Making a phone call **40**
- Taking a phone call **40**
- Introduction of advanced operations **40**
- Connecting a cellular phone **41**
- Disconnecting a cellular phone **42**
- Registering a connected cellular phone **42**
- Deleting a registered phone **42**
- Connecting to a registered cellular phone **42**

- Using the Phone Book **43**
- Using the Call History **44**
- Making a call by entering phone number **44**
- Clearing memory **44**
- Setting automatic rejecting **45**
- Setting automatic answering **45**
- Switching the ring tone **45**
- Echo canceling and noise reduction **45**

Multi-CD Player **45**

- Basic Operations **45**
- Using CD TEXT functions **45**
- Introduction of advanced operations **45**
- Using compression and bass emphasis **46**
- Using ITS playlists **47**
- Using disc title functions **48**

TV tuner **48**

- Basic Operations **48**
- Storing and recalling broadcast stations **49**
- Storing the strongest broadcast stations sequentially **49**

Russian character chart **55**
Specifications **56**

● Additional Information

- Error messages **50**
- Handling guideline of discs and player **51**
- Dual Discs **52**
- Compressed audio compatibility **52**
- USB audio player/USB memory **52**
 - USB audio player/USB memory compatibility **52**
 - USB audio player/USB memory **53**
- iPod **54**
 - About handling the iPod **54**
 - About iPod settings **54**
- Compressed audio files on the disc **54**
 - Example of a hierarchy **55**

Before You Start



If you want to dispose this product, do not mix it with general household waste. There is a separate collection system for used electronic products in accordance with legislation that requires proper treatment, recovery and recycling.

Private households in the member states of the EU, in Switzerland and Norway may return their used electronic products free of charge to designated collection facilities or to a retailer (if you purchase a similar new one).

For countries not mentioned above, please contact your local authorities for the correct method of disposal.

By doing so you will ensure that your disposed product undergoes the necessary treatment, recovery and recycling and thus prevent potential negative effects on the environment and human health. 

About this unit

The tuner frequencies on this unit are allocated for use in Western Europe, Asia, the Middle East, Africa and Oceania. Use in other areas may result in poor reception. The RDS (radio data system) function operates only in areas with FM stations broadcasting RDS signals.



CAUTION

- Do not allow this unit to come into contact with liquids. Electrical shock could result. Also, damage to this unit, smoke, and overheating could result from contact with liquids.
- "CLASS 1 LASER PRODUCT"

This product contains a laser diode of higher class than 1. To ensure continued safety, do not remove any covers or attempt to gain ac-

cess to the inside of the product. Refer all servicing to qualified personnel.

- The Pioneer CarStereo-Pass is for use only in Germany.
- Keep this manual handy as a reference for operating procedures and precautions.
- Always keep the volume low enough so that you can hear sounds from outside the vehicle.
- Protect this unit from moisture.
- If the battery is disconnected or discharged, the preset memory will be erased and must be reprogrammed.

About WMA



The Windows Media™ logo printed on the box indicates that this unit can play back WMA data.

Windows Media and the Windows logo are trademarks or registered trademarks of Microsoft Corporation in the United States and/or other countries.

- This unit may not operate correctly depending on the application used to encode WMA files.

About MP3

Supply of this product only conveys a license for private, non-commercial use and does not convey a license nor imply any right to use this product in any commercial (i.e. revenue-generating) real time broadcasting (terrestrial, satellite, cable and/or any other media), broadcasting/streaming via internet, intranets and/or other networks or in other electronic content distribution systems, such as pay-audio or audio-on-demand applications. An independent license for such use is required. For details, please visit <http://www.mp3licensing.com>.

Before You Start

About AAC

This unit plays back AAC files encoded by iTunes®.

iTunes is a trademark of Apple Inc., registered in the U.S. and other countries.

Portable audio player compatibility

- Inquire at the manufacturer about your USB portable audio player/USB memory.

This unit corresponds to the following.

- USB MSC (Mass Storage Class) compliant portable audio player and memory
 - WMA, MP3, AAC and WAV file playback
- For details about the compatibility, refer to *USB audio player/USB memory compatibility* on page 52.

iPod® compatibility

This unit can control and listen to songs on an iPod.

- This unit can control the following iPod models.
 - iPod nano
 - iPod fifth generation or later
 For maximum performance, we recommend that you use the latest version of the iPod software.
- When using an iPod, iPod Dock Connector to USB Cable is required.
- Pioneer CD-IU50 interface cable is also available. For details, consult your dealer.
- This unit can control previous generations iPod models with a Pioneer iPod adapter (e.g. CD-IB100II). In this case, most functions are essentially the same as an iPod connected to USB interface of this unit. However, functions related to Audiobooks and Podcasts cannot be used. For details concerning operation with the iPod adapter, refer to *Playing songs on iPod* on page 36.
- iPod is a trademark of Apple Inc., registered in the U.S. and other countries.

CAUTION

- Pioneer accepts no responsibility for data lost on the USB portable audio player/USB mem-

ory even if that data is lost while using this unit.

- Pioneer accepts no responsibility for data lost on the iPod even if that data is lost while using this unit. 

Visit our website

Visit us at the following site:

<http://www.pioneer.co.uk>

- Register your product. We will keep the details of your purchase on file to help you refer to this information in the event of an insurance claim such as loss or theft.
- We offer the latest information about Pioneer Corporation on our website. 

In case of trouble

Should this product fail to operate properly, contact your dealer or nearest authorized Pioneer Service Station. 

Protecting your unit from theft

The front panel can be detached to deter theft.

- If the front panel is not detached from the head unit within five seconds of turning off the ignition, a warning tone sounds.
- You can turn off the warning tone. See *Switching the warning tone* on page 31.

Important

- Handle gently when removing or attaching the front panel.
- Avoid subjecting the front panel to excessive shock.
- Keep the front panel out of direct sunlight and high temperatures.

Removing the front panel

- 1 Press OPEN to open the front panel.

Before You Start

2 Grip the left side of the front panel and pull it gently outward.

Take care not to grip it too tightly or to drop the front panel and protect it from contact with water or other fluids to prevent permanent damage.

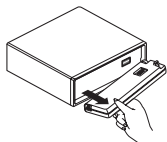

3 Put the front panel into the provided protective case for safe keeping.

Attaching the front panel

- Reattach the front panel by holding it upright to the unit and clipping it securely into the mounting hooks.

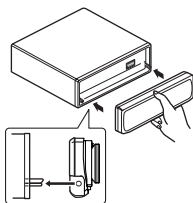

About the demo mode

This unit features the feature demo mode.

Important

The red lead (ACC) of this unit should be connected to a terminal coupled with ignition switch on/off operations. If this is not done, the vehicle battery may be drained.

Feature demo mode

The feature demo automatically starts when power to this unit is turned off while the ignition switch is set to ACC or ON. Press **DISP** during feature demo operation to cancel the

feature demo mode. Press **DISP** again to start. Remember that if the feature demo continues operating when the car engine is turned off, it may drain battery power. 

Use and care of the remote control

Installing the battery

Slide the tray on the back of the remote control out and insert the battery with the plus (+) and minus (-) poles aligned properly.

- When using for the first time, pull out the film protruding from the tray.

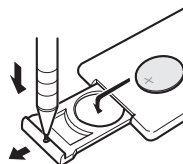

WARNING

Keep the battery out of the reach of children. Should the battery be swallowed, consult a doctor immediately.

CAUTION

- Use one **CR2025 (3 V)** lithium battery.
- Remove the battery if the remote control is not used for a month or longer.
- There is a danger of explosion if the battery is incorrectly replaced. Replace only with the same or equivalent type.
- Do not handle the battery with metallic tools.
- Do not store the battery with metallic objects.
- If the battery leaks, wipe the remote control completely clean and install a new battery.
- When disposing of used batteries, comply with governmental regulations or environmental public institutions' rules that apply in your country/area.

Using the remote control

Point the remote control in the direction of the front panel to operate.

- The remote control may not function properly in direct sunlight.



Important

- Do not store the remote control in high temperatures or direct sunlight.
- Do not let the remote control fall onto the floor, where it may become jammed under the brake or accelerator pedal.

Operating this unit

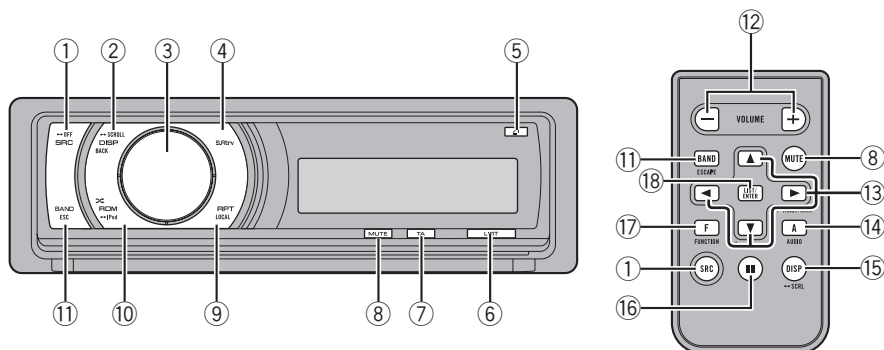

What's What

Head unit

① SRC/OFF button

This unit is turned on by selecting a source. Press to cycle through all the available sources.

② DISP/BACK/SCROLL button

Press to select different displays. Press and hold to scroll the text information. Press to return to the previous display when operating the menu. Press and hold to return to the main menu when operating the menu.

③ MULTI-CONTROL

Move to perform manual seek tuning, fast forward, reverse and track search controls. Also used for controlling functions. Turn to increase or decrease the volume.

④ S.Rtrv button

Press to turn Sound Retriever function on or off.

⑤ OPEN button

Press to open the front panel.

⑥ LIST button

Press to display the disc title list, track title list, folder list, file list or preset channel list depending on the source.

⑦ TA/NEWS button

Press to turn TA function on or off. Press and hold to turn NEWS function on or off.

⑧ MUTE button

Press to turn off the sound. To turn on the sound, press again.

⑨ RPT/LOCAL button

Press to switch the repeat play range while using CD, USB or iPod. Press to turn local function on or off while using tuner as the source.

⑩ RDM/iPod button

Press to turn random function on or off while using CD or USB. While using iPod, press this button to shuffle all tracks. Press and hold to switch the control mode while using an iPod connected USB connector of this unit. If using the iPod with an interface adapter (CD-IB100II), press to switch the shuffle function.

Operating this unit

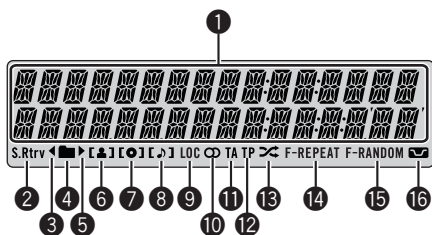

11 BAND/ESC button

Press to select among three FM bands and MW/LW bands.
Press to return to the ordinary display when operating menu.

Remote control

Operation is the same as when using the buttons on the head unit.

12 VOLUME buttons

Press to increase or decrease the volume.

13 ▲/▼/◀/▶ buttons

Press to perform manual seek tuning, fast forward, reverse and track search controls. Also used for controlling functions.

14 AUDIO button

Press to select an audio function.

15 DISP button

Press to select different displays.
Press and hold to scroll the text information.

16 II (pause) button

Press to turn pause on or off.

17 FUNCTION button

Press to select functions.

18 LIST/ENTER button

Press to display the disc title list, track title list, folder list, file list or preset channel list depending on the source.
While in the operating menu, press to control functions.

Display indication

1 Main display section

Displays band, frequency, elapsed playback time and other settings.

- Tuner
Band and frequency are displayed.
- RDS
Program service name, PTY information and other literal information are displayed.
- Built-in CD player, USB, iPod
Elapsed playback time and literal information are displayed.

2 S.Rtrv indicator

Appears when Sound Retriever function is on.

3 ◀ indicator

Appears when an upper tier of folder or menu exists.

4 [Folder] (folder) indicator

Appears when operating list function.

5 ▶ indicator

Appears when a lower tier of folder or menu exists.

6 [Artist] (artist) indicator

Appears when the disc (track) artist name is displayed on the main display section.
Appears when artist search refinement on iPod browsing function is operated.





7 [Disc] (disc) indicator

Appears when the disc (album) name is displayed on the main display section.
Appears when album search refinement on iPod browsing function is operated.

8 [Song] (song) indicator

Appears when the track (song) name is displayed on the main display section.
Appears when song search refinement on iPod browsing function is operated.

Operating this unit

- 9 **LOC indicator**
Appears when local seek tuning is on.
- 10  **(stereo) indicator**
Appears when the selected frequency is being broadcast in stereo.
- 11 **TA indicator**
Appears when TA (traffic announcement standby) function is on.
- 12 **TP indicator**
Appears when a TP station is tuned in.
- 13  **(shuffle) indicator**
Appears when shuffle function is on while iPod source is being selected.
- 14 **F-REPEAT indicator**
Appears when folder repeat is on.
When repeat function is on, only **REPEAT** is displayed.
- 15 **F-RANDOM indicator**
Appears when folder random is on.
When random function is on, only **RANDOM** is displayed.
- 16  **(loudness) indicator**
Appears when loudness is on. 

Basic Operations

Power ON/OFF

Turning the unit on

- Press **SRC** to turn the unit on.

Turning the unit off

- Press **OFF** and hold until the unit turns off.

Selecting a source

You can select a source you want to listen to. To switch to the built-in CD player, load a disc in the unit (refer to page 16).

- Press **SRC** repeatedly to switch between the following sources.
TUNER (tuner)—**TELEVISION** (television)—**COMPACT DISC** (built-in CD player)—**MULTI CD** (multi-CD player)—**IPOD** (iPod)—**USB** (USB)—**EXTERNAL** (external unit 1)—**EXTERNAL** (external unit 2)—**AUX1** (AUX1)—**AUX2** (AUX2)—**BT AUDIO** (BT audio)—**TELEPHONE** (BT telephone)



Notes

- In the following cases, the sound source will not change.
 - When no unit corresponding to the selected source is connected.
 - When there is no disc or magazine in the player.
 - When the iPod is not connected to this unit.
 - When AUX (auxiliary input) is set to off (refer to page 31).
 - When the **BT AUDIO** source is set to off (refer to *Activating the BT AUDIO source* on page 32).
- AUX1 is set to on by default. Turn off the AUX1 when not in use (refer to *Switching the auxiliary setting* on page 31).

Operating this unit

- Charging the portable audio player using car's DC power source while connecting it to AUX input may generate noise. In this case, stop charging.
- External unit refers to a Pioneer product (such as ones available in the future) that, although incompatible as a source, enables control of basic functions with this unit. Two external units can be controlled with this unit. When two external units are connected, the external unit is automatically allocated to external unit 1 or external unit 2 by this unit.
- When this unit's blue/white lead is connected to the vehicle's auto-antenna relay control terminal, the vehicle's antenna extends when this unit's source is turned on. To retract the antenna, turn the source off.

Adjusting the volume

- Use **MULTI-CONTROL** to adjust the sound level. 

Tuner

Basic Operations

- **Select a band**

Press **BAND/ESC**.

- Band can be selected from among **FM1**, **FM2**, **FM3** or **MW/LW**.

- **Manual tuning (step by step)**

Push **MULTI-CONTROL** left or right.

- **Seek tuning**

Push and hold **MULTI-CONTROL** left or right for about one second and release.

- You can cancel seek tuning by pushing **MULTI-CONTROL** left or right.
- If you push and hold **MULTI-CONTROL** left or right, you can skip stations. Seek tuning starts as soon as you release **MULTI-CONTROL**.



Notes

- This unit's AF (alternative frequencies search) function can be turned on and off. AF should be off for normal tuning operation (refer to the next page).
- RDS service may not be provided by all stations.
- RDS functions such as AF and TA are only active when your radio is tuned to an RDS station.

Storing and recalling broadcast frequencies

You can easily store up to six broadcast frequencies for later recall.

- Six stations for each band can be stored in memory.

- 1 Press LIST.**

Preset screen is displayed.

- 2 Use MULTI-CONTROL to store the selected frequency in memory.**

Turn to change the preset number. Press and hold to store.

Operating this unit

- You can also store the frequency in memory by pushing and holding **MULTI-CONTROL** right.

3 Use **MULTI-CONTROL** to select the desired station.

Turn to change the station. Press to select.

- You can also change the station by pushing **MULTI-CONTROL** up or down.
- To return to the ordinary display, press **BAND/ESC** or **LIST**.
- If you do not operate the list within about 30 seconds, the display automatically returns to the ordinary display.

Receiving PTY alarm broadcasts

When the emergency PTY code broadcasts, the unit receives it automatically (**ALARM** appears). When the broadcasting ends, the system returns to the previous source.

- An emergency announcement can be canceled by pressing **TA**.

Introduction of advanced operations

1 Press **MULTI-CONTROL** to display the main menu.

2 Use **MULTI-CONTROL** to select **FUNCTION**.

Turn to change the menu option. Press to select.

3 Turn **MULTI-CONTROL** to select the function.

BSM (best stations memory)—**REGIONAL** (regional)—**LOCAL** (local seek tuning)—**PTY SEARCH** (program type selection)—**TRAFFIC** (traffic announcement standby)—**AF** (alternative frequencies search)—**NEWS** (news program interruption)

Notes

- You can also select the function by pressing **FUNCTION** on the remote control.
- To return to the previous display, press **BACK**.

- To return to the main menu, press and hold **BACK**.
- To return to the ordinary display, press **BAND/ESC**.
- If MW/LW band is selected, you can only select **BSM** or **LOCAL**.

Storing the strongest broadcast frequencies

BSM (best stations memory) lets you automatically store the six strongest broadcast frequencies.

1 Use **MULTI-CONTROL** to select **BSM** in the function menu.

2 Press **MULTI-CONTROL** to turn **BSM** on.

The six strongest broadcast frequencies are stored in the order of their signal strength.

- To cancel, press **MULTI-CONTROL** again.

Tuning in strong signals

Local seek tuning lets you tune in only those radio stations with sufficiently strong signals for good reception.

- Press **LOCAL** repeatedly to select the desired setting.

FM: **OFF—LEVEL 1—LEVEL 2—LEVEL 3—LEVEL 4**

MW/LW: **OFF—LEVEL 1—LEVEL 2**

The **LEVEL 4** setting allows reception of only the strongest stations, while lower settings let you receive progressively weaker stations.



Note

You can also perform this operation in the menu that appears by using **MULTI-CONTROL**.

Selecting alternative frequencies

When the tuner cannot get a good reception, the unit automatically searches for a different station in the same network.

Operating this unit

1 Use MULTI-CONTROL to select AF in the function menu.

2 Press MULTI-CONTROL to turn AF on.

- To turn off, press **MULTI-CONTROL** again.

Notes

- Only RDS stations are tuned in during seek tuning or BSM when AF is on.
- When you recall a preset station, the tuner may update the preset station with a new frequency from the station's AF list. No preset number appears on the display if the RDS data for the station received differs from that of the originally stored station.
- During AF search, sound may be temporarily interrupted.
- AF can be turned on or off independently for each FM band.

Using PI Seek

If the tuner cannot find a suitable station, or reception status becomes bad, the unit automatically searches for a different station with the same programming. During the search, **PI SEEK** is displayed and the output is muted.

Using Auto PI Seek for preset stations

When preset stations cannot be recalled, the unit can be set to perform PI Seek during preset recall.

- The default setting for Auto PI Seek is off.
See *Switching Auto PI Seek* on page 31.

Limiting stations to regional programming

When AF is used, the regional function limits the selection of stations broadcasting regional programs.

1 Use MULTI-CONTROL to select REGIONAL in the function menu.

2 Press MULTI-CONTROL to turn the regional function on.

- To turn off, press **MULTI-CONTROL** again.

Notes

- Regional programming and regional networks are organized differently depending on the country (i.e., they may change according to the hour, state or broadcast area).
- The preset number may disappear from the display if the tuner tunes in a regional station which differs from the originally set station.
- The regional function can be turned on or off independently for each FM band.

Receiving traffic announcements

TA (traffic announcement standby) lets you receive traffic announcements automatically, no matter what source you are listening to. TA can be activated for both a TP station (a station that broadcasts traffic information) or an enhanced other network's TP station (a station carrying information which cross-references TP stations).

1 Tune in a TP or enhanced other network's TP station.

TP indicator lights.

2 Press TA to turn traffic announcement standby on.

- To turn off, press **TA** again.

3 Use MULTI-CONTROL to adjust the TA volume when a traffic announcement begins.

The newly set volume is stored in memory and recalled for subsequent traffic announcements.

4 Press TA while a traffic announcement is being received to cancel the announcement.

The tuner returns to the original source but remains in the standby mode until **TA** is pressed again.

Operating this unit



Notes

- You can also turn this function on or off in the menu that appears by using **MULTI-CONTROL**.
- The system switches back to the original source following traffic announcement reception.
- Only TP and enhanced other network's TP stations are tuned in during seek tuning or BSM when TA is on.

Using PTY functions

You can tune in a station by using PTY (program type) information.

Searching for an RDS station by PTY information

You can search for general types of broadcast programs, such as those listed on this page.

1 Use **MULTI-CONTROL** to select **PTY SEARCH** in the function menu.

2 Press **MULTI-CONTROL** to display the setting mode.

3 Use **MULTI-CONTROL** to select the desired setting.

Turn to change the setting.

NEWS/INFO—POPULAR—CLASSICS—OTHERS

4 Press **MULTI-CONTROL** to begin the search.

The unit searches for a station broadcasting that program type. When a station is found, its program service name is displayed. PTY (program type ID code) information is listed on this page.

- To cancel the search, press **MULTI-CONTROL** again.
- The program of some stations may differ from that indicated by the transmitted PTY.

- If no station is broadcasting the type of program you searched for, **NOT FOUND** is displayed for about two seconds and then the tuner returns to the original station.

Using news program interruption

When a news program is broadcast from a PTY code news station, the unit automatically switches to the news broadcast station. When the news program ends, reception of the previous program resumes.

● Press **NEWS** and hold to turn on news program interruption.

Press **NEWS** until **NEWS ON** appears in the display.

- To turn off news program interruption, press **NEWS** and hold until **OFF** appears in the display.
- A news program can be canceled by pressing **NEWS**.



Note

You can also turn on or off news programs in the menu that appears by using **MULTI-CONTROL**.

PTY list

General	Specific	Type of program
NEWS/INFO	NEWS	News
	AFFAIRS	Current affairs
INFO	INFO	General information and advice
	SPORT	Sports
WEATHER	WEATHER	Weather reports/meteorological information
	FINANCE	Stock market reports, commerce, trading, etc.

Operating this unit

POPULAR	POP MUS	Popular music
	ROCK MUS	Contemporary modern music
	EASY MUS	Easy listening music
	OTH MUS	Non-categorized music
	JAZZ	Jazz
	COUNTRY	Country music
	NAT MUS	National music
CLASSICS	L. CLASS	Light classical music
	CLASSIC	Classical music
	OTHERS	
OTHERS	EDUCATE	Educational programs
	DRAMA	Radio plays and serials
	CULTURE	National or regional culture
	SCIENCE	Nature, science and technology
	VARIED	Light entertainment
	CHILDREN	Children's
	SOCIAL	Social affairs
	RELIGION	Religious affairs or services
	PHONE IN	Phone in
	TOURING	Travel programs; not for traffic announcements
	LEISURE	Hobbies and recreational activities
	DOCUMENT	Documentaries



Built-in CD Player

Basic Operations

● Open the front panel

Press **OPEN**.

Disc loading slot appears.

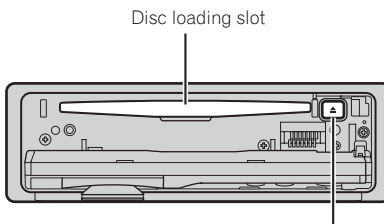

EJECT button

■ When loading a disc, face the label side of a disc up.

■ To avoid a malfunction, make sure that no metal objects come into contact with the terminals when the front panel is open.

● Eject a disc

Press **EJECT**.

● Select a folder

Push **MULTI-CONTROL** up or down.

■ You cannot select a folder that does not have a compressed audio file recorded in it.

● Select a track

Push **MULTI-CONTROL** left or right.

● Fast forward or reverse

Push and hold **MULTI-CONTROL** left or right for about one second and release.

■ When playing compressed audio, there is no sound on fast forward or reverse.

● Return to root folder

Press and hold **BAND/ESC**.

■ If folder 01 (ROOT) contains no files, playback commences with folder 02.

● Switch between compressed audio and CD-DA

Press **BAND/ESC**.

Operating this unit

- This operation is available only when playing CD-EXTRA or MIXED-MODE CDs.
- If you have switched between compressed audio and CD-DA, playback starts at the first track on the disc.



Notes

- The built-in CD player can play back audio CD and compressed audio recorded on a CD-ROM. (Refer to page 54 for files that can be played back.)
- Read the precautions for discs and player on page 51.
- After a disc has been inserted, press **SRC** to select the built-in CD player.
- There is sometimes a delay between starting up disc playback and the sound being issued. When being read, **FORMAT READ** is displayed.
- If an error message such as **ERROR-19** is displayed, refer to *Error messages* on page 50.
- Playback is carried out in order of file number. Folders are skipped if they contain no files. (If folder 01 (ROOT) contains no files, playback commences with folder 02.)

Displaying text information on disc

- **Press DISP to select the desired text information.**

For title entered CD

Play time—disc title and play time

For CD TEXT discs

Play time—disc artist name and track title—disc artist name and disc title—disc title and track title—track artist name and track title—track title and play time

For WMA/MP3/AAC discs

Play time—folder name and file name—artist name and track title—artist name and album title—album title and track title—track title and play time—comment and play time—bit rate and play time

For WAV discs

Play time—folder name and file name—sampling frequency and play time



Notes

- You can scroll to the left of the title by pressing and holding **DISP**.
- Audio CD that contains certain information such as text and/or number is CD TEXT.
- If specific information is not recorded on a disc, title or name is not displayed.
- Depending on the version of iTunes® used to write MP3 files onto a disc, comment information may not be correctly displayed. — iTunes is a trademark of Apple Inc., registered in the U.S. and other countries.
- Depending on the version of Windows Media Player used to encode WMA files, album names and other text information may not be correctly displayed.
- When playing back VBR (variable bit rate)-recorded WMA files, the average bit rate value is displayed.
- When playing back VBR (variable bit rate)-recorded MP3 files, **VBR** is displayed instead of bit rate value.
- The sampling frequency shown in the display may be abbreviated.
- When Ever Scroll is set to ON at the initial setting, text information scrolls continuously in the display. Refer to *Switching the Ever Scroll* on page 32.

Selecting tracks from the track title list

Track title list lets you see the list of track titles on a CD TEXT disc and select one of them to play back.

- 1 Press LIST to switch to the track title list mode.**

- 2 Use MULTI-CONTROL to select the desired track title.**

Turn to change the track title. Press to play.

Operating this unit

- You can also change the track title by pushing **MULTI-CONTROL** up or down.
- You can also play the track by pushing **MULTI-CONTROL** right.
- To return to the ordinary display, press **BAND/ESC** or **LIST**.
- If you do not operate the list within about 30 seconds, the display automatically returns to the ordinary display.

Selecting files from the file name list

File name list lets you see the list of file names (or folder names) and select one of them to playback.

1 Press LIST to switch to the file name list mode.

Names of files and folders appear in the display.

2 Use MULTI-CONTROL to select the desired file name (or folder name).

Turn to change the name of file or folder.

- when a file is selected, press to play.
- when a folder is selected, press to see a list of files (or folders) in the selected folder.
- when a folder is selected, press and hold to play a song in the selected folder.
- You can also play the file by pushing **MULTI-CONTROL** right.
- You can also play a song in the selected folder by pushing and holding **MULTI-CONTROL** right.
- To return to the previous list (the folder one level higher), press **BACK**. You can also perform this operation by pushing **MULTI-CONTROL** left.
- To return to the top tier of list, press and hold **BACK**.
- To return to the ordinary display, press **BAND/ESC** or **LIST**.
- If you do not operate the list within about 30 seconds, the display automatically returns to the ordinary display.

Introduction of advanced operations

1 Press MULTI-CONTROL to display the main menu.

2 Use MULTI-CONTROL to select FUNCTION.

Turn to change the menu option. Press to select.

3 Turn MULTI-CONTROL to select the function.

REPEAT (repeat play)—**RANDOM** (random play)—**SCAN** (scan play)—**PAUSE** (pause)—**SOUND RETRIEVER** (advanced sound retriever)—**TITLE INPUT** (disc title input)



Notes

- You can also select the function by pressing **FUNCTION** on the remote control.
- To return to the previous display, press **BACK**.
- To return to the main menu, press and hold **BACK**.
- To return to the ordinary display, press **BAND/ESC**.
- If you do not operate functions except for **TITLE INPUT** within about 30 seconds, the display automatically returns to the ordinary display.
- When playing a compressed audio disc or CD TEXT disc, you cannot switch to disc title input display.

Selecting a repeat play range

● Press RPT repeatedly to select the desired setting.

- **DISC** – Repeat all tracks
- **TRACK** – Repeat the current track
- **FOLDER** – Repeat the current folder
- If you select another folder during repeat play, the repeat play range changes to disc repeat.
- Performing track search or fast forward/reverse during **TRACK** (track repeat) changes the repeat play range to disc/folder.

Operating this unit

- When **FOLDER** (folder repeat) is selected, it is not possible to play back a subfolder of that folder.



Note

You can also perform this operation in the menu that appears by using **MULTI-CONTROL**.

Playing tracks in random order

Tracks in a selected repeat range are played in random order.

- **Press RDM to turn random play on.**
Tracks play in a random order.
 - To turn random play off, press **RDM** again.



Note

You can also turn this function on or off in the menu that appears by using **MULTI-CONTROL**.

Scanning folders and tracks

Scan play searches the song within the selected repeat range.

- 1 Use MULTI-CONTROL to select SCAN in the function menu.**
- 2 Press MULTI-CONTROL to turn scan play on.**
The first 10 seconds of each track is played.
- 3 When you find the desired track press MULTI-CONTROL to turn scan play off.**
 - If the display has automatically returned to the playback display, select **SCAN** again by using **MULTI-CONTROL**.
 - After scanning of a disc (folder) is finished, normal playback of the tracks begins.

Pausing playback

- **Press II (pause) on the remote control to turn pause on.**
Playback of the current track pauses.
 - To turn pause off, press **II** (pause) again.



Note

You can also turn this function on or off in the menu that appears by using **MULTI-CONTROL**.

Using Sound Retriever

Sound Retriever function automatically enhances compressed audio and restores rich sound.

- **Press S.Rtrv repeatedly to select the desired setting.**
OFF (off)—**1**—**2**
 - **2** is more effective than **1**.



Note

You can also perform this operation in the menu that appears by using **MULTI-CONTROL**.

Using disc title functions

You can input CD titles and display the title. The next time you insert a CD for which you have entered a title, the title of that CD is displayed.

Entering disc titles

Use the disc title input feature to store up to 48 CD titles in the unit. Each title can be up to 10 characters long.

- 1 Play the CD that you want to enter a title for.**
- 2 Use MULTI-CONTROL to select TITLE INPUT in the function menu.**
- 3 Press MULTI-CONTROL to display the title input mode.**
- 4 Turn MULTI-CONTROL to select a letter of the alphabet.**
 - You can also perform the same operations by pushing **MULTI-CONTROL** up or down.
- 5 Press MULTI-CONTROL to move the cursor to the next character position.**

6 After entering the title, press and hold **MULTI-CONTROL** to store it in memory.



Notes

- Titles remain in memory, even after the disc is removed from the unit, and are recalled when the disc is reinserted.
- After data for 48 discs are stored in the memory, data for a new disc overwrites the oldest one.
- If you connect a multi-CD player, you can input disc titles for up to 100 discs.
- When a multi-CD player that does not support disc title functions is connected, you cannot enter disc titles in this unit. 

Playing songs on USB portable audio player/USB memory

For details about the supported device, refer to *Portable audio player compatibility* on page 6.

Basic Operations

● Select a folder

Push **MULTI-CONTROL** up or down.

● Fast forward or reverse

Push and hold **MULTI-CONTROL** left or right for about one second and release.

● Select a track

Push **MULTI-CONTROL** left or right.

● Return to root folder

Press and hold **BAND/ESC**.



Notes

- Optimum performance of this unit may not be obtained depending on the connected USB portable audio player/USB memory.
- If folder 01 (ROOT) contains no files, playback commences with folder 02.
- When the USB portable audio player having battery charging function is connected to this unit and the ignition switch is set to ACC or ON, the battery is charged.
- You can disconnect the USB portable audio player/USB memory anytime you want to finish listening to it.
- If USB portable audio player/USB memory is connected to this unit, the source is changed to USB automatically. If you do not use an USB device, disconnect it from this unit. Depending on the connected USB device, turning on the ignition switch while USB device is connected to this unit may change the source automatically.

Operating this unit

Displaying text information of an audio file

- Press **DISP** to select the desired text information.

For WMA/MP3/AAC discs

Play time—folder name and file name—artist name and track title—artist name and album title—album title and track title—track title and play time—comment and play time—bit rate and play time

For WAV discs

Play time—folder name and file name—sampling frequency and play time

- If the characters recorded on the audio file are not compatible with the head unit, those characters are not displayed.
- If specific information is not recorded on an audio file, title or name is not displayed.
- The text information of some audio files may not be correctly displayed.



Notes

- You can scroll the text information to the left by pressing and holding **DISP**.
- When Ever Scroll is set to ON at the initial setting, text information scrolls continuously in the display. Refer to *Switching the Ever Scroll* on page 32.

Selecting files from the file name list

The operation is the same as that of the built-in CD player. (Refer to *Selecting files from the file name list* on page 18.)

Introduction of advanced operations

- 1 Press **MULTI-CONTROL** to display the main menu.

- 2 Use **MULTI-CONTROL** to select **FUNCTION**.

Turn to change the menu option. Press to select.

- 3 Turn **MULTI-CONTROL** to select the function.

REPEAT (repeat play)—**RANDOM** (random play)—**SCAN** (scan play)—**PAUSE** (pause)—**SOUND RETRIEVER** (advanced sound retriever)

Function and operation

REPEAT, **RANDOM**, **SCAN**, **PAUSE** and **SOUND RETRIEVER** operations are basically the same as that of the built-in CD player.

Function name	Operation
REPEAT	Refer to <i>Selecting a repeat play range</i> on page 18. However, the repeat play ranges you can select are different from that of the built-in CD player. The repeat play ranges of the USB portable audio player/USB memory are: <ul style="list-style-type: none"> • TRACK – Repeat just the current file • FOLDER – Repeat the current folder • ALL – Repeat all files
RANDOM	Refer to <i>Playing tracks in random order</i> on page 19.
SCAN	Refer to <i>Scanning folders and tracks</i> on page 19.
PAUSE	Refer to <i>Pausing playback</i> on page 19.
SOUND RETRIEVER	Refer to <i>Using Sound Retriever</i> on page 19.



Notes

- You can also select the function by pressing **FUNCTION** on the remote control.
- To return to the previous display, press **BACK**.
- To return to the main menu, press and hold **BACK**.

Operating this unit

- To return to the ordinary display, press **BAND/ESC**.
- If you select another folder during repeat play, the repeat play range changes to **ALL**.
- If you perform track search or fast forward/reverse during **TRACK**, the repeat play range changes to **FOLDER**.
- When **FOLDER** is selected, it is not possible to play back a subfolder of that folder.
- After file or folder scanning is finished, normal playback of the files begins again. 

Playing songs on iPod

For details about the supported iPod, refer to iPod® compatibility on page 6.

Basic Operations

● Fast forward or reverse

Push and hold **MULTI-CONTROL** left or right for about one second and release.

● Select a track (chapter)

Push **MULTI-CONTROL** left or right.



Notes

- When using an iPod, iPod Dock Connector to USB Cable is required.
- Read the precautions for iPod on page 54.
- While iPod is connected to this unit, **PIONEER** (or ✓ (check mark)) is displayed on the iPod.
- If an error message such as **ERROR-19** is displayed, refer to *Error messages* on page 50.
- When the ignition switch is set to ACC or ON, the iPod's battery is charged while the iPod is connected to this unit.
- While the iPod is connected to this unit, the iPod cannot be turned on or off.
- Before connecting the dock connector of this unit to the iPod, disconnect the headphones from the iPod.
- The iPod is turned off about two minutes after the ignition switch is set to OFF.

Browsing for a song

Operations to control an iPod with this unit is designed to be as close to the iPod as possible to make operation and song search easy.

- Depending on the number of files in the iPod, there may be delay when displaying a list.
- If the characters recorded on the iPod are not compatible with this unit, those characters are not displayed.

1 Press LIST to switch to the top menu of the list search.

Operating this unit

2 Use MULTI-CONTROL to select a category.

Turn to change the category; press to select.

PLAYLISTS (playlists)—**ARTISTS** (artists)—**ALBUMS** (albums)—**SONGS** (songs)—**PODCASTS** (podcasts)—**GENRES** (genres)—**COMPOSERS** (composers)—**AUDIOBOOKS** (audiobooks)

List for the selected category is displayed.

- Press and hold **LIST** displays the album list of current selected artist. (This function can also be operated from function menu.)
- You can start playback throughout the selected category by pressing and holding **MULTI-CONTROL**. You can also perform this operation by pushing and holding **MULTI-CONTROL** right.
- You can also change the category by pushing **MULTI-CONTROL** up or down.
- You can also select the category by pushing **MULTI-CONTROL** right.
- To return to the previous list, push **MULTI-CONTROL** left.

3 Repeat step 2 to find a song you want to listen to.

- To return to the previous category (one level higher), press **BACK**. You can also perform this operation by pushing **MULTI-CONTROL** left.
- To return to the top tier of categories, press and hold **BACK**.
- To return to the ordinary display, press **BAND/ESC** or **LIST**.
- If you do not operate the list within about 30 seconds, the display automatically returns to the ordinary display.

Displaying text information on iPod

● Press DISP to select the desired text information.

Play time—artist name and song title—artist name and album title—album title and song title—song title and play time

- If the characters recorded on the iPod are not compatible with this unit, those characters are not displayed.



Notes

- You can scroll the text information to the left by pressing and holding **DISP**.
- When Ever Scroll is set to ON at the initial setting, text information scrolls continuously in the display. Refer to *Switching the Ever Scroll* on page 32.

Introduction of advanced operations

1 Press MULTI-CONTROL to display the main menu.

2 Use MULTI-CONTROL to select FUNCTION.

Turn to change the menu option. Press to select.

3 Turn MULTI-CONTROL to select the function.

REPEAT (repeat play)—**SHUFFLE** (shuffle)—**SHUFFLE ALL** (shuffle all)—**LINK SEARCH** (link search)—**CONTROL** (control mode)—**PAUSE** (pause)—**AUDIOBOOKS SPEED** (audiobook speed)—**SOUND RETRIEVER** (sound retriever)

Function and operation

REPEAT, **PAUSE** and **SOUND RETRIEVER** operations are basically the same as that of the built-in CD player.

Function name	Operation
REPEAT	Refer to <i>Selecting a repeat play range</i> on page 18. However, the repeat play ranges you can select are different from that of the built-in CD player. The repeat play ranges of the iPod are: <ul style="list-style-type: none"> • ONE – Repeat the current song • ALL – Repeat all songs in the selected list
PAUSE	Refer to <i>Pausing playback</i> on page 19.
SOUND RETRIEVER	Refer to <i>Using Sound Retriever</i> on page 19.

**Notes**

- You can also select the function by pressing **FUNCTION** on the remote control.
- To return to the previous display, press **BACK**.
- To return to the main menu, press and hold **BACK**.
- To return to the ordinary display, press **BAND/ESC**.
- If you do not operate functions within about 30 seconds, the display automatically returns to the ordinary display.
- **CONTROL** (control mode) function is available only for iPod nano (second generation).
- When **CONTROL** is on, only **CONTROL** and **SOUND RETRIEVER** can be operated.

Playing songs in a random order (shuffle)

1 Use **MULTI-CONTROL** to select **SHUFFLE** in the function menu.

2 Press **MULTI-CONTROL** to display the setting mode.

3 Use **MULTI-CONTROL** to select the desired setting.

Turn to change the setting.

- **SONGS** – Play back songs in the selected list in random order.

- **ALBUMS** – Play back songs from a randomly selected album in order.
- **OFF** – Cancel random play.

Playing all songs in a random order (shuffle all)

- Press iPod to turn shuffle all on.

All songs on the iPod play randomly.

- To turn shuffle all off, set **SHUFFLE** in the **FUNCTION** menu to off.

**Note**

You can also turn this function on in the menu that appears by using **MULTI-CONTROL**.

Selecting songs from album list of currently playing artist

Album list of the currently selected artist is displayed. You can select an album or song from the artist name.

- Depending on the number of files in the iPod, there may be delay when displaying a list.

1 Press and hold **LIST** to turn link search on.

Searches albums of the artist and displays the list.

2 Use **MULTI-CONTROL** to select an album or song from the list.

For more details about the selecting operation, refer to step 2 of *Browsing for a song* on page 22.

**Note**

You can also turn this function on in the menu that appears by using **MULTI-CONTROL**.

Operating this unit's iPod function from your iPod

This function is available only for iPod nano (second generation).

Operating this unit

This unit's iPod function can be operated from your iPod. Sound can be heard from car's speaker, and operation can be conducted from your iPod.

- While this function is in use, even if the ignition key is turned off, iPod is not turned off. To turn off power, operate the iPod.

1 Press iPod and hold to switch the control mode.

- Each pressing and holding **iPod** switches the control mode.
- While using this function, play time and titles are not displayed on this unit.
- Even if this function is performed, track up/down can be operated from this unit.
- While using this function, browse function cannot be operated from this unit.

2 Operate the connected iPod to select a song and play.



Note

You can also turn this function on or off in the menu that appears by using **MULTI-CONTROL**.

Changing audiobook speed

While listening to an audiobook on iPod, playback speed can be changed.

1 Use **MULTI-CONTROL** to select **AUDIOBOOKS SPEED** in the function menu.

2 Press **MULTI-CONTROL** to display the setting mode.

3 Use **MULTI-CONTROL** to select the desired setting.

Turn to change the setting.

- **FASTER** – Playback faster than normal speed
- **NORMAL** – Playback in normal speed
- **SLOWER** – Playback slower than normal speed

Introduction of audio adjustments

1 Press MULTI-CONTROL to display the main menu.

2 Use MULTI-CONTROL to select AUDIO.
Turn to change the menu option. Press to select.

3 Turn MULTI-CONTROL to select the audio function.

Turn **MULTI-CONTROL** to switch between the audio functions in the following order.

FADER/BALANCE (balance adjustment)—**PRESET EQUALIZER** (graphic equalizer recall)

—**EQ SETTING 1** (graphic equalizer adjustment)—**EQ SETTING 2** (graphic equalizer fine adjustment)—**LOUDNESS** (loudness)—

SW SETTING 1 (subwoofer on/off setting)—**SW SETTING 2** (subwoofer setting)—**HPF**

(high pass filter)—**BASS BOOST** (bass boost)

—**SRC LV ADJUST** (source level adjustment)

4 Press MULTI-CONTROL to display the setting mode of each function.

- Push **MULTI-CONTROL** left to display the function selection menu.

- Push and hold **MULTI-CONTROL** left to display the main menu.

5 Adjust the each function.



Notes

- You can also select the audio function by pressing **AUDIO** on the remote control.
- To return to the previous display, press **BACK**.
- To return to the main menu, press and hold **BACK**.
- To return to the ordinary display, press **BAND/ESC**.
- When the subwoofer controller setting is **PREOUT:REAR**, you cannot switch to **SW SETTING 1** (subwoofer on/off setting). (Refer to page 31.)

- You can select the **SW SETTING 2** only when subwoofer output is turned on in **SW SETTING 1**.
- When selecting FM as the source, you cannot switch to **SRC LV ADJUST**.
- If you do not operate functions within about 30 seconds, the display automatically returns to the ordinary display. 

Using balance adjustment

You can change the fader/balance setting so that it can provide the ideal listening environment in all occupied seats.

1 Use MULTI-CONTROL to select FADER/BALANCE.

2 Press MULTI-CONTROL to display the setting mode.

3 Press MULTI-CONTROL to select the segment you wish to set.

Press **MULTI-CONTROL** repeatedly to switch between fader and balance.

4 Turn MULTI-CONTROL to adjust speaker balance.

Front/rear speaker balance can be adjusted between **FAD F15** and **FAD R15**.

Left/right speaker balance can be adjusted between **BAL L15** and **BAL R15**.

- You can also perform the same operations by pushing **MULTI-CONTROL** up or down.

- **FAD 0** is the proper setting when only two speakers are used.

- When the rear output setting is **REAR SP:SUB W**, adjusting the front/rear speaker balance is not effective. Refer to *Setting the rear output and subwoofer controller* on page 31. 

Audio Adjustments

Using the equalizer

The equalizer lets you adjust the equalization to match the car's interior acoustic characteristics as desired.

Recalling equalizer curves

There are six stored equalizer curves which you can easily recall at any time. Here is a list of the equalizer curves.

Display	Equalizer curve
POWERFUL	Powerful
NATURAL	Natural
VOCAL	Vocal
CUSTOM	Custom
FLAT	Flat
SUPER BASS	Super bass

- **CUSTOM** is an adjusted equalizer curve that you create. If you make adjustments to an equalizer curve, the equalizer curve setting is memorized in **CUSTOM**.
- When **FLAT** is selected, no supplement or correction is made to the sound. This is useful to check the effect of the equalizer curves by switching alternatively between **FLAT** and a set equalizer curve.

- 1 Use **MULTI-CONTROL** to select **PRESET EQUALIZER**.
- 2 Press **MULTI-CONTROL** to display the setting mode.
- 3 Turn **MULTI-CONTROL** to select the equalizer.
 - You can also perform the same operations by pushing **MULTI-CONTROL** up or down.

Adjusting equalizer curves

The factory supplied equalizer curves, with the exception of **FLAT**, can be adjusted to a fine degree (nuance control).

- 1 Use **MULTI-CONTROL** to select **EQ SETTING 1**.
- 2 Press **MULTI-CONTROL** to display the setting mode.
- 3 Press **MULTI-CONTROL** to select the segment you wish to set.

Press **MULTI-CONTROL** repeatedly to switch the segment in the following order:
L (low)—**M** (mid)—**H** (high)
- 4 Turn **MULTI-CONTROL** to adjust the level of the equalization band.

+6 to **-6** is displayed as the level is increased or decreased.

 - You can also perform the same operations by pushing **MULTI-CONTROL** up or down.
 - You can then select another band and adjust the level.

Fine-adjusting equalizer curve

You can adjust the center frequency and the Q factor (curve characteristics) of each currently selected curve band (**LOW/MID/HI**).

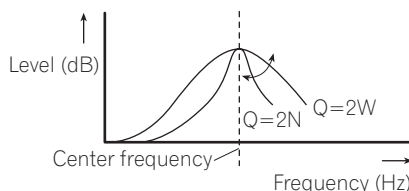

- 1 Use **MULTI-CONTROL** to select **EQ SETTING 2**.
- 2 Press **MULTI-CONTROL** to display the setting mode.
- 3 Press **MULTI-CONTROL** to select the segment you wish to set.

Press **MULTI-CONTROL** repeatedly to switch the segment in the following order:
Band—**Frequency**—**Q factor**

Audio Adjustments

4 Turn MULTI-CONTROL to adjust the selected segment.

Band

LOW (low)—**MID** (mid)—**HI** (high)

Frequency

Low: **40HZ—80HZ—100HZ—160HZ**

Mid: **200HZ—500HZ—1KHZ—2KHZ**

High: **3KHZ—8KHZ—10KHZ—12KHZ**

Q factor

2N—1N—1W—2W

▪ You can also perform the same operations by pushing **MULTI-CONTROL** up or down. 

Adjusting loudness

Loudness compensates for deficiencies in the low- and high-sound ranges at low volume.

1 Use MULTI-CONTROL to select LOUDNESS.

2 Press MULTI-CONTROL to display the setting mode.

3 Use MULTI-CONTROL to select the desired setting.

Turn to change the setting.

LOW (low)—**MID** (mid)—**HIGH** (high)—**OFF** (off)

▪ You can also perform the same operations by pushing **MULTI-CONTROL** up or down. 

Using subwoofer output

This unit is equipped with a subwoofer output which can be turned on or off.

Also, phase can be selected between normal and reverse.

1 Use MULTI-CONTROL to select SW SETTING 1.

2 Press MULTI-CONTROL to display the setting mode.

3 Use MULTI-CONTROL to select the desired setting.

Turn to change the setting.

NORMAL (normal phase)—**REV** (reverse phase)—**OFF** (subwoofer off)

▪ You can also perform the same operations by pushing **MULTI-CONTROL** up or down.

Adjusting subwoofer settings

When the subwoofer output is on, you can adjust the cut-off frequency and the output level of the subwoofer.

• When the subwoofer output is on, you can select **SW SETTING 2**.

1 Use MULTI-CONTROL to select SW SETTING 2.

▪ When the subwoofer output is on, you can select **SW SETTING 2**.

2 Press MULTI-CONTROL to display the setting mode.

3 Press MULTI-CONTROL to select the segment you wish to set.

Press **MULTI-CONTROL** repeatedly to switch the segment in the following order:

Cut off frequency—Level

4 Turn MULTI-CONTROL to adjust the selected segment.

Cut off frequency

50HZ—63HZ—80HZ—100HZ—125HZ

Level

+6 to **-24** is displayed as the level is increased or decreased.

▪ You can also perform the same operations by pushing **MULTI-CONTROL** up or down. 

Audio Adjustments

Using the high pass filter

When you do not want low sounds from the subwoofer output frequency range to play from the front or rear speakers, turn on the HPF (high pass filter). Only frequencies higher than those in the selected range are output from the front or rear speakers.

- 1 Use **MULTI-CONTROL** to select **HPF**.
- 2 Press **MULTI-CONTROL** to display the **setting mode**.
- 3 Use **MULTI-CONTROL** to select the **desired setting**.

Turn to change the setting.

OFF—50HZ—63HZ—80HZ—100HZ—125HZ

- You can also perform the same operations by pushing **MULTI-CONTROL** up or down. 

Boosting the bass

Bass boost function boosts the bass level of sound.

- 1 Use **MULTI-CONTROL** to select **BASS BOOST**.
- 2 Press **MULTI-CONTROL** to display the **setting mode**.
- 3 Turn **MULTI-CONTROL** to adjust the **level**.
0 to **+6** is displayed as the level is increased or decreased.
 - You can also perform the same operations by pushing **MULTI-CONTROL** up or down. 

Adjusting source levels

SLA (source level adjustment) lets you adjust the volume level of each source to prevent radical changes in volume when switching between sources.

- Settings are based on the FM volume level, which remains unchanged.

- 1 Compare the FM volume level with the level of the source you wish to adjust.

- 2 Use **MULTI-CONTROL** to select **SRC LV ADJUST**.

- 3 Press **MULTI-CONTROL** to display the **setting mode**.

- 4 Turn **MULTI-CONTROL** to adjust the **source volume**.

SLA +4 to **SLA -4** is displayed as the source volume is increased or decreased.

- You can also perform the same operations by pushing **MULTI-CONTROL** up or down.



Notes

- The MW/LW volume level can also be adjusted with source level adjustments.
- The built-in CD player and the multi-CD player are set to the same source level adjustment volume automatically.
- External unit 1 and external unit 2 are set to the same source level adjustment volume automatically. 

Adjusting initial settings

1 Press SRC and hold until the unit turns off.

2 Press MULTI-CONTROL and hold until CLOCK SET appears in the display.

3 Turn MULTI-CONTROL to select one of the initial settings.

CLOCK SET (clock)—**OFF CLOCK** (off clock)—

FM STEP (FM tuning step)—**AUTO PI** (auto PI seek)—**WARNING TONE** (warning tone)—

AUX1 (auxiliary input 1)—**AUX2** (auxiliary input 2)—**DIMMER** (dimmer)—**SW CONTROL** (rear output and subwoofer controller)—

DEMO MODE (feature demo)—**EVER SCROLL** (ever scroll)—**BT AUDIO** (Bluetooth audio)—

PIN CODE INPUT (pin code input)—

BT VER INFO (Bluetooth version information)

—**TITLE SETTING** (multi language)

- You can also perform the same operations by pushing **MULTI-CONTROL** up or down.

- You can also select the function by pressing **FUNCTION** on the remote control.

- To cancel initial settings, press **BAND/ESC**.

- **BT AUDIO**, **PIN CODE INPUT** and

- **BT VER INFO** can be selected only when Bluetooth adapter (e.g., CD-BTB200) is connected to this unit. 

Setting the clock

Use these instructions to set the clock.

1 Use MULTI-CONTROL to select CLOCK SET.

2 Press MULTI-CONTROL to display the setting mode.

- Press **BACK** to return to the previous display.

3 Press MULTI-CONTROL to select the segment of the clock display you wish to set.

Each time you press **MULTI-CONTROL**, one segment of the clock display is selected.

Hour—Minute

As you select segments of the clock display, the selected segment blinks.

4 Turn MULTI-CONTROL to put a clock right.

- You can also perform the same operations by pushing **MULTI-CONTROL** up or down. 

Turning the off clock display on or off

If the off clock display is turned on and the sources and the feature demo are off, the clock display appears on the display.

1 Use MULTI-CONTROL to select OFF CLOCK.

2 Press MULTI-CONTROL to turn the off clock display on.

- To turn the off clock display off, press **MULTI-CONTROL** again. 

Setting the FM tuning step

Normally the FM tuning step employed by seek tuning is 50 kHz. When AF or TA is on, the tuning step automatically changes to 100 kHz. It may be preferable to set the tuning step to 50 kHz when AF is on.

1 Use MULTI-CONTROL to select FM STEP.

2 Press MULTI-CONTROL to display the setting mode.

- Press **BACK** to return to the previous display.

3 Turn MULTI-CONTROL to select the FM tuning step.

Turning **MULTI-CONTROL** switches the FM tuning step between 50 kHz and 100 kHz while AF or TA is on. The selected FM tuning step appears in the display.

- You can also perform the same operations by pushing **MULTI-CONTROL** up or down.



Note

The tuning step remains at 50 kHz during manual tuning. 

Initial Settings

Switching Auto PI Seek

The unit can automatically search for a different station with the same programming, even during preset recall.

- 1 Use **MULTI-CONTROL** to select **AUTO PI**.
- 2 Press **MULTI-CONTROL** to turn **Auto PI seek on**.
 - To turn Auto PI seek off, press **MULTI-CONTROL** again. 

Switching the warning tone

If the front panel is not detached from the head unit within four seconds of turning off the ignition, a warning tone sounds. You can turn off the warning tone.

- 1 Use **MULTI-CONTROL** to select **WARNING TONE**.
- 2 Press **MULTI-CONTROL** to turn **warning tone on**.
 - To turn warning tone off, press **MULTI-CONTROL** again. 

Switching the auxiliary setting

Auxiliary devices connected to this unit can be activated individually. Set each AUX source to ON when using. For more information about connecting or using auxiliary devices, refer to *Using the AUX source* on page 34.

- 1 Use **MULTI-CONTROL** to select **AUX1/AUX2**.
- 2 Press **MULTI-CONTROL** to turn **AUX1/AUX2 on**.
 - To turn AUX off, press **MULTI-CONTROL** again. 

Switching the dimmer setting

To prevent the display from being too bright at night, the display is automatically dimmed

when the car's headlights are turned on. You can turn the dimmer on or off.

- 1 Use **MULTI-CONTROL** to select **DIMMER**.
- 2 Press **MULTI-CONTROL** to turn **dimmer on**.
 - To turn dimmer off, press **MULTI-CONTROL** again. 

Setting the rear output and subwoofer controller

This unit's rear output (rear speaker leads output and RCA rear output) can be used for full-range speaker (**REAR SP:FULL/PREOUT:REAR**) or subwoofer (**REAR SP:SUB W/PREOUT:SUB W**) connection. If you switch the rear output setting to **REAR SP:SUB W**, you can connect a rear speaker lead directly to a subwoofer without using an auxiliary amp.

Initially, the unit is set for rear full-range speaker connection (**REAR SP:FULL**). When rear output is connected to full range speakers (when **REAR SP:FULL** is selected), you can connect the RCA subwoofer output to a subwoofer. In this case, you can select whether to use the subwoofer controller's (low pass filter, phase) built-in **PREOUT:SUB W** or the auxiliary **PREOUT:REAR**.

- 1 Use **MULTI-CONTROL** to select **SW CONTROL**.
- 2 Press **MULTI-CONTROL** to display the **setting mode**.
 - Press **BACK** to return to the previous display.
- 3 Press **MULTI-CONTROL** to select the **segment you wish to set**. Press **MULTI-CONTROL** repeatedly to switch the segment in the following order: **REAR SP** (rear speaker setting)—**PREOUT** (RCA output setting)
- 4 Use **MULTI-CONTROL** to select the **desired setting**. Turn to change the setting.

Initial Settings

When REAR SP (rear speaker setting) is selected.

REAR SP:SUB W (subwoofer)—

REAR SP:FULL (full-range speaker)

When PREOUT (RCA output setting) is selected.

PREOUT:SUB W (subwoofer)—

PREOUT:REAR (full-range speaker)

- When no subwoofer is connected to the rear output, select **REAR SP:FULL**.

- When a subwoofer is connected to the rear output, set for subwoofer **REAR SP:SUB W**.



Notes

- Even if you change this setting, there is no output unless you turn the subwoofer output on (refer to *Using subwoofer output* on page 28).
- If you change this setting, subwoofer output in the audio menu return to the factory settings.
- Both rear speaker lead outputs and RCA rear output are switched simultaneously in this setting. 

Switching the feature demo

The feature demo automatically starts when power to this unit is turned off while the ignition switch is set to ACC or ON.

1 Use MULTI-CONTROL to select DEMO MODE.

2 Press MULTI-CONTROL to turn the feature demo on.

- To turn the feature demo off, press **MULTI-CONTROL** again.



Notes

- Remember that if the feature demo continues operating when the car engine is turned off, it may drain battery power.
- You can also turn on or off feature demo by pressing **DISP** while this unit is turned off. For more details, see *About the demo mode* on page 7. 

Switching the Ever Scroll

When Ever Scroll is set to ON, recorded text information scrolls continuously in the display. Set to OFF if you prefer the information to scroll just once.

1 Use MULTI-CONTROL to select EVER SCROLL.

2 Press MULTI-CONTROL to turn the Ever Scroll on.

- To turn the Ever Scroll off, press **MULTI-CONTROL** again. 

Activating the BT AUDIO source

You need to activate the **BT AUDIO** source in order to use a Bluetooth audio player.

- You can only operate this function when Bluetooth adapter (e.g. CD-BTB200) is connected to this unit.

1 Use MULTI-CONTROL to select BT AUDIO.

2 Press MULTI-CONTROL to turn the BT AUDIO source on.

- To turn the **BT AUDIO** source off, press **MULTI-CONTROL** again. 

Entering PIN code for Bluetooth wireless connection

To connect your cellular phone to this unit via Bluetooth wireless technology, you need to enter PIN code on your phone to verify the connection. The default code is **0000**, but you can change this in this function.

- With some Bluetooth audio players, you may be required to enter the Bluetooth audio player PIN code in advance to set this unit for a connection.
- You can only operate this function when Bluetooth adapter (e.g. CD-BTB200) is connected to this unit.

Initial Settings

- 1 Use **MULTI-CONTROL** to select **PIN CODE INPUT**.
- 2 Press **MULTI-CONTROL** to display the **setting mode**.
 - Press **BACK** to return to the previous display.
- 3 Turn **MULTI-CONTROL** to select a **number**.
 - You can also perform the same operations by pushing **MULTI-CONTROL** up or down.
- 4 Press **MULTI-CONTROL** to move the **cursor to the next position**.
 - You can also perform the same operations by pushing **MULTI-CONTROL** right.
- 5 After inputting PIN code (up to 4 digits), press and hold **MULTI-CONTROL**. PIN code can be stored in memory.

Displaying system version of Bluetooth adapter for repair

Should this unit connecting Bluetooth adapter fails to operate properly and you consult your dealer for repair, you may be asked to indicate the system version and Bluetooth module version of the adapter. You can display the versions and confirm them.

- You can only operate this function when Bluetooth adapter (e.g. CD-BTB200) is connected to this unit.

- 1 Use **MULTI-CONTROL** to select **BT VER INFO**.
- 2 Press **MULTI-CONTROL** to display the **setting mode**.
 - Press **BACK** to return to the previous display.
- 3 Use **MULTI-CONTROL** to select the **desired setting**.
Turn to change the setting.
System version—Bluetooth module version
 - You can also perform the same operations by pushing **MULTI-CONTROL** up or down.

Multi language display setting

Text information such as title name, artist name or comment can be recorded on a compressed audio disc.

This unit can display them even if they are embedded in a European language or Russian.

- If the embedded language and the selected language setting are not the same, text information may not be displayed properly.
- Some characters may not be displayed properly.

- 1 Use **MULTI-CONTROL** to select **TITLE**.
- 2 Press **MULTI-CONTROL** to display the **setting mode**.
 - Press **BACK** to return to the previous display.
- 3 Use **MULTI-CONTROL** to select the **desired setting**.
Turn to change the setting.
EURO (European language)—**RUSSIA** (Russian language)
 - You can also perform the same operations by pushing **MULTI-CONTROL** up or down.

Using the AUX source

Up to two auxiliary devices such as VCR or portable devices (sold separately) can be connected to this unit. When connected, auxiliary devices are automatically read as AUX sources and assigned to **AUX1** or **AUX2**. The relationship between **AUX1** and **AUX2** sources is explained below.

About AUX1 and AUX2

There are two methods to connect auxiliary devices to this unit.

AUX1 source:

When connecting auxiliary equipment using a stereo mini plug cable

- **Insert the stereo mini plug into the input jack on this unit.**

For more details, refer to the installation manual.

This auxiliary device is automatically set to **AUX1**.

AUX2 source:

When connecting auxiliary equipment using an IP-BUS-RCA Interconnector (sold separately)

- **Use an IP-BUS-RCA Interconnector such as the CD-RB20/CD-RB10 (sold separately) to connect this unit to auxiliary equipment featuring RCA output.**

For more details, refer to the IP-BUS-RCA Interconnector owner's manual.

This auxiliary device is automatically set to **AUX2**.

- You can only make this type of connection if the auxiliary device has RCA outputs.

Selecting AUX as the source

- **Press SRC to select AUX as the source.**
 - If the auxiliary setting is not turned on, **AUX** cannot be selected. For more details, see *Switching the auxiliary setting* on page 31.

Setting the AUX title

The title displayed for the **AUX1** or **AUX2** source can be changed.

- 1 After you have selected AUX as the source, use MULTI-CONTROL and select FUNCTION to display TITLE INPUT.**

- 2 Enter a title in the same way as the built-in CD player.**

For details concerning operation, refer to *Entering disc titles* on page 19.

Using the external unit

External unit refers to a Pioneer product (such as ones available in the future) that, although incompatible as a source, enables control of basic functions with this unit. Two external units can be controlled with this unit. When two external units are connected, the external unit is automatically allocated to external unit 1 or external unit 2 by this unit.

Basic operations of the external unit are explained below. Allocated functions are different depending on the connected external unit. For details concerning functions, refer to external unit's owner's manual.

Selecting the external unit as the source

- **Press SRC to select EXTERNAL as the source.**

Other Functions

Basic operation

Functions allocated to the following operations are different depending on the connected external unit. For details concerning functions, refer to the connected external unit's owner's manual.

- Press **BAND/ESC**.
- Press and hold **BAND/ESC**.
- Push **MULTI-CONTROL** left or right.
- Push and hold **MULTI-CONTROL** left or right for about one second and release.
- Push **MULTI-CONTROL** up or down.

Using the functions allocated to 1 to 6 keys

- 1 Press **LIST**.
- 2 Use **MULTI-CONTROL** to select **1 KEY** to **6 KEY**.
Turn to change **1 KEY** to **6 KEY** and press.

Advanced operations

- 1 Press **MULTI-CONTROL** to display the main menu.
- 2 Use **MULTI-CONTROL** to select **FUNCTION**.
Turn to change the menu option. Press to select.

3 Turn **MULTI-CONTROL** to select the function.

FUNC1 (function 1)—**FUNC2** (function 2)—
FUNC3 (function 3)—**FUNC4** (function 4)—
AUTO/MANUAL (auto/manual)

- You can also turn **FUNC1** on or off by pressing **S.Rtrv**.
- You can also turn **FUNC2** on or off by pressing **RDM/iPod**.
- You can also turn **FUNC3** on or off by pressing **RPT/LOCAL**.



Notes

- You can also select the function by pressing **FUNCTION** on the remote control.
- To return to the previous display, press **BACK**.
- To return to the main menu, press and hold **BACK**.
- To return to the ordinary display, press **BAND/ESC**. 

Playing songs on iPod

Basic operation

You can use this unit to control an interface adapter for iPod, which is sold separately.

- **Fast forward or reverse**

Push and hold **MULTI-CONTROL** left or right for about one second and release.

- **Select a track**

Push **MULTI-CONTROL** left or right.



Notes

- Read the precautions for iPod on page 54.
- While iPod is connected to this unit, **PIONEER** (or ✓ (check mark)) is displayed on the iPod.
- If an error message such as **ERROR-19** is displayed, refer to *Error messages* on page 50.
- When the ignition switch is set to ACC or ON, the iPod's battery is charged while the iPod is connected to this unit.
- While the iPod is connected to this unit, the iPod cannot be turned on or off.
- Before connecting the dock connector of this unit to the iPod, disconnect the headphones from the iPod.
- The iPod is turned off about two minutes after the ignition switch is set to OFF.

Displaying text information on iPod

The operation is the same as that of the iPod connected to USB interface of this unit. (Refer to *Displaying text information on iPod* on page 23.)

Browsing for a song

The operation is the same as that of the iPod connected to USB interface of this unit. (Refer to *Browsing for a song* on page 22.)

However, the selectable categories are slightly different. Selectable categories are

PLAYLISTS (playlists)—**ARTISTS** (artists)—**ALBUMS** (albums)—**SONGS** (songs)—**GENRES** (genres)

Function and operation

1 Press MULTI-CONTROL to display the main menu.

2 Use MULTI-CONTROL to select FUNCTION.

Turn to change the menu option. Press to select.

3 Turn MULTI-CONTROL to select the function.

REPEAT (repeat play)—**SHUFFLE** (shuffle)—**PAUSE** (pause)

Function and operation

REPEAT is the same as that of iPod connected to USB interface of this unit.

PAUSE is the same as that of the built-in CD player.

Function name	Operation
REPEAT	Refer to <i>Function and operation</i> on page 23.
PAUSE	Refer to <i>Pausing playback</i> on page 19.



Notes

- You can also select the function by pressing **FUNCTION** on the remote control.
- To return to the previous display, press **BACK**.
- To return to the main menu, press and hold **BACK**.
- To return to the ordinary display, press **BAND/ESC**.
- If you do not operate functions within about 30 seconds, the display automatically returns to the ordinary display.

Available accessories

Playing songs in a random order (shuffle)

- **Press RDM repeatedly to select the desired setting.**
 - **SONGS** – Play back songs in the selected list in random order.
 - **ALBUMS** – Play back songs from a randomly selected album in order.
 - **OFF** – Cancel random play.
- To turn shuffle off, press **RDM** again.



Note

You can also perform this operation in the menu that appears by using **MULTI-CONTROL**. 

Bluetooth Audio

Basic Operations

If you connect a Bluetooth adapter (e.g. CD-BTB200) to this unit, you can control Bluetooth audio players via Bluetooth wireless technology.



Important

- Depending on the Bluetooth audio player connected to this unit, the operations available with this unit are limited to the following two levels:
 - Lower level: Only playing back songs on your audio player is possible.
 - Higher level: Playing back, pausing, selecting songs, etc., are possible (all the operations illustrated in this manual).
- Since there are a number of Bluetooth audio players available on the market, operations with your Bluetooth audio player using this unit vary in great range. Refer to the instruction manual that came with your Bluetooth audio player as well as this manual while operating your player on this unit.
- Information about songs (e.g. the elapsed playing time, song title, song index, etc.) cannot be displayed on this unit.
- While you are listening to songs on your Bluetooth audio player, refrain from operating on

your cellular phone as much as possible. If you try operating your cellular phone, the signal from your cellular phone may cause noise on the song playback.

- When you are talking on a cellular phone connected to this unit via Bluetooth wireless technology, song playback from your Bluetooth audio player connected to this unit is muted.
- Even if while you are listening to a song on your Bluetooth audio player and you switch to another source, playback of song continues.

- **Fast forward or reverse**

Push and hold **MULTI-CONTROL** left or right for about one second and release.

- **Select a track**

Push **MULTI-CONTROL** left or right.



Notes

- For details concerning operation, refer to the Bluetooth adapter's operation manual. This section provides brief information on Bluetooth audio player operations with this unit, which slightly differs or is abbreviated from that described in the Bluetooth adapter's operation manual.
- Even though your audio player does not contain a Bluetooth module, you can still control it from this unit via Bluetooth wireless technology. To control your audio player using this unit, connect a product featuring Bluetooth wireless technology (available on the market) to your audio player and connect the Bluetooth adapter (e.g. CD-BTB200) to this unit.

Function and operation

1 Press MULTI-CONTROL to display the main menu.

2 Use MULTI-CONTROL to select FUNCTION.

Turn to change the menu option. Press to select.

3 Turn MULTI-CONTROL to select the function.

CONNECTION OPEN (connection open)—
DISCONNECT AUDIO (disconnect audio)—
PLAY (Play)—**STOP** (Stop)—**PAUSE** (pause)—
DEVICE INFO (device information)

PAUSE is the same as that of the built-in CD player. (Refer to *Pausing playback* on page 19.)

- You can also perform the same operations by pushing **MULTI-CONTROL** up or down.



Notes

- You can also select the function by pressing **FUNCTION** on the remote control.
- To return to the previous display, press **BACK**.
- To return to the main menu, press and hold **BACK**.
- To return to the ordinary display, press **BAND/ESC**.
- If a Bluetooth audio player is not connected to this unit yet, **CONNECTION OPEN** and **DEVICE INFO** appear in the function menu and other functions are not available.
- If a Bluetooth audio player is connected via higher level, **CONNECTION OPEN** does not appear in the function menu and the other functions are available.
- If a Bluetooth audio player is connected via lower level, only **DISCONNECT AUDIO** and **DEVICE INFO** appear in the function menu.
- If you do not operate functions other than **CONNECTION OPEN** and **DISCONNECT AUDIO** within about 30 seconds, the display is automatically returned to the ordinary display.

Connecting a Bluetooth audio player

1 Use **MULTI-CONTROL** to select **CONNECTION OPEN** in the function menu.

2 Press **MULTI-CONTROL** to open the connection.

ALWAYS WAITING is displayed. This unit is now on standby for connection from Bluetooth audio player.

If your Bluetooth audio player is set ready for Bluetooth wireless connection, connection to this unit is automatically established.



Note

Before you can use audio players you may need to enter the PIN code into this unit. If your player requires a PIN code to establish a connection, look for the code on the player or in its accompanying documentation. Refer to *Entering PIN code for Bluetooth wireless connection* on page 32.

Playing songs on Bluetooth audio player

1 Use **MULTI-CONTROL** to select **PLAY** in the function menu.

2 Press **MULTI-CONTROL** to start playback.

Stopping playback

1 Use **MULTI-CONTROL** to select **STOP** in the function menu.

2 Press **MULTI-CONTROL** to stop the playback.

Disconnecting a Bluetooth audio player

1 Use **MULTI-CONTROL** to select **DISCONNECT AUDIO** in the function menu.

2 Press **MULTI-CONTROL** to disconnect the Bluetooth audio player.
DISCONNECTED is displayed. The Bluetooth audio player is now disconnected from this unit.

Available accessories

Displaying BD (Bluetooth Device) address

- 1 Use **MULTI-CONTROL** to select **DEVICE INFO** in the function menu.
- 2 Press **MULTI-CONTROL** to display the setting mode.
- 3 Use **MULTI-CONTROL** to select the desired setting.
Turn to change the setting.
DEVICE NAME (Device name)—**BD ADDRESS** (BD (Bluetooth Device) address) 

Bluetooth Telephone

Basic Operations

If you use a Bluetooth adapter (e.g. CD-BTB200), you can connect a cellular phone featuring Bluetooth wireless technology to this unit for hands-free, wireless calls, even while driving.

Important

- Since this unit is on standby to connect with your cellular phone via Bluetooth wireless technology, using this unit without running the engine can result in battery drainage.
- Advanced operations that require your attention such as dialing numbers on the monitor, using phone book, etc., are prohibited while you are driving. When you need to use these advanced operations, stop your vehicle in a safe place.

Notes

- Equalizer curve for the phone source is fixed.
- When selecting the phone source, you can only operate **FADER/BALANCE** (balance adjustment) in the audio menu.

Setting up for hands-free phoning

Before you can use the hands-free phoning function you must set up the unit for use with your cellular phone. This entails establishing a Bluetooth wireless connection between this unit and your phone, registering your phone with this unit, and adjusting the volume level.

1 Connection

For detailed instructions on connecting your phone to this unit via Bluetooth wireless technology, refer to *Connecting a cellular phone* on page 41.

- Your phone should now be temporarily connected. However, to make best use of the technology, we recommend you register the phone to this unit.

2 Registration

To register your temporarily connected phone, refer to *Registering a connected cellular phone* on page 42.

3 Volume adjustment

Adjust the earpiece volume on your cellular phone for comfort. When adjusted, the volume level is memorized in this unit as the default setting.

- Caller's voice volume and ring volume may vary depending on the type of cellular phone.
- If the difference between the ring volume and caller's voice volume is big, overall volume level may become unstable.
- Before disconnecting the cellular phone from this unit, make sure to adjust the volume to a proper level. If the volume is muted (zero level) on your cellular phone, the volume level of your cellular phone remains muted even after the cellular phone is disconnected.

Making a phone call

Voice recognition

- 1 Press **BAND/ESC** and hold until **VOICE DIAL** appears in the display. **VOICE DIAL** appears in the display. When **VOICE DIAL ON** is displayed, voice recognition function is now ready.
 - If your cellular phone does not feature voice recognition function, **NO VOICE DIAL** appears in the display and operation is not available.

- 2 Pronounce the name of your contact.

Taking a phone call

Answering or rejecting an incoming call

- **Answering an incoming call**

When a call comes in, press **MULTI-CONTROL**.

- You can also perform this operation by pushing **MULTI-CONTROL** up.

- **End a call**

Push **MULTI-CONTROL** down.

- **Rejecting an incoming call**

When a call comes in, push **MULTI-CONTROL** down.



Notes

- If private mode is selected on the cellular phone, hands-free phoning may not be performed.
- The estimated call time appears in the display (this may differ slightly from the actual call time).

Operating a call waiting

- **Answering a call waiting**

When a call comes in, press **MULTI-CONTROL**.

- You can also perform this operation by pushing **MULTI-CONTROL** up.

- **End all calls**

Push **MULTI-CONTROL** down.

- **Switch between callers on hold**

Press **MULTI-CONTROL**.

- You can also perform this operation by pushing **MULTI-CONTROL** up.

- **Rejecting a call waiting**

Push **MULTI-CONTROL** down.



Notes

- Pushing **MULTI-CONTROL** down ends all calls including calls waiting on line.
- To end the call, both you and your caller need to hang up the phone.

Introduction of advanced operations

- 1 Press **MULTI-CONTROL** to display the main menu.

- 2 Use **MULTI-CONTROL** to select **FUNCTION**.

Turn to change the menu option. Press to select.

- 3 Turn **MULTI-CONTROL** to select the function.

SEARCH PHONE (search and connect)—
CONNECTION OPEN (connection open)—
DISCONNECT PHONE (disconnect phone)—
CONNECT PHONE (connect phone)—
SET PHONE (registering phone)—
DELETE PHONE (delete phone)—
PH BOOK TRANSFER (phone book transfer)—
CLEAR MEMORY (clear memory)—
NUMBER DIAL (call by entering number)—
REFUSE CALLS (automatic reject setting)—
AUTO ANSWER (automatic answer setting)—
RING TONE (ring tone select)—
AUTO CONNECT (automatic connection setting)—
ECHO CANCEL (echo cancel)—
DEVICE INFO (device information)
If not connected yet

The following functions cannot be operated.

Available accessories

- **DISCONNECT PHONE** (disconnect phone)
- **SET PHONE** (registering phone)
- **CLEAR MEMORY** (clear memory)
- **NUMBER DIAL** (call by entering number)

If connected but not registered yet

The following functions cannot be operated.

- **SEARCH PHONE** (search and connect)
- **CONNECTION OPEN** (connection open)
- **CONNECT PHONE** (connect phone)
- **CLEAR MEMORY** (clear memory)

If already connected and registered

The following functions cannot be operated.

- **SEARCH PHONE** (search and connect)
- **CONNECTION OPEN** (connection open)
- **CONNECT PHONE** (connect phone)
- **SET PHONE** (registering phone)



Notes

- You can also select the function by pressing **FUNCTION** on the remote control.
- To return to the previous display, press **BACK**.
- To return to the main menu, press and hold **BACK**.
- To return to the playback display, press **BAND/ESC**.
- **DEVICE INFO** is the same as that of the Bluetooth audio. (Refer to *Displaying BD (Bluetooth Device) address* on page 39.)
- If a cellular phone is connected to this unit via Bluetooth wireless technology with HSP (Head Set Profile), **CLEAR MEMORY** and **NUMBER DIAL** cannot be selected.
- If you do not operate functions other than **SEARCH PHONE**, **CONNECTION OPEN**, **CONNECT PHONE**, **PH BOOK TRANSFER**, **DISCONNECT PHONE**, **NUMBER DIAL** and **CLEAR MEMORY** within about 30 seconds, the display automatically returns to the ordinary display.

Connecting a cellular phone

Searching for available cellular phones

- 1 Use **MULTI-CONTROL** to select **SEARCH PHONE** in the function menu.

- 2 Press **MULTI-CONTROL** to search for available cellular phones.

While searching, **SEARCHING** flashes. When available cellular phones featuring Bluetooth wireless technology are found, device name or **NAME NOT FOUND** (if names cannot be obtained) is displayed.

- If this unit fails to find any available cellular phones, **NOT FOUND** is displayed.

- 3 Turn **MULTI-CONTROL** to select a device name you want to connect.

- You can also perform the same operations by pushing **MULTI-CONTROL** up or down.

- 4 Press **MULTI-CONTROL** to connect the selected cellular phone.

While connecting, **CONNECTING** flashes. To complete the connection, check the device name (**PIONEER BT UNIT**) and enter the link code on your cellular phone. If the connection is established, **CONNECTED** is displayed.

- The link code is set to **0000** as default. You can change this code in the initial setting. Refer to *Entering PIN code for Bluetooth wireless connection* on page 32.

Using a cellular phone to initiate a connection

- 1 Use **MULTI-CONTROL** to select **CONNECTION OPEN** in the function menu.

- 2 Press **MULTI-CONTROL** to open the connection.

ALWAYS WAITING flashes and the unit is now on standby for connection from a cellular phone.

- 3 Use cellular phone to connect to this unit.

- The link code is set to **0000** as default. You can change this code in the initial setting. Refer to *Entering PIN code for Bluetooth wireless connection* on page 32.

Disconnecting a cellular phone

1 Use **MULTI-CONTROL** to select **DISCONNECT PHONE** in the function menu.

Device name of the connected phone appears in the display.

2 Press **MULTI-CONTROL** to disconnect a cellular phone from this unit.

After disconnection is completed, **DISCONNECTED** is displayed.

Registering a connected cellular phone

1 Use **MULTI-CONTROL** to select **SET PHONE** in the function menu.

2 Press **MULTI-CONTROL** to display the setting mode.

3 Turn **MULTI-CONTROL** to select a registration assignment.

P1 (user phone 1)—**P2** (user phone 2)—**P3** (user phone 3)—**G1** (guest phone 1)—**G2** (guest phone 2)

- You can also perform the same operations by pushing **MULTI-CONTROL** up or down.

- As you select each assignment, you can see whether or not a phone is already registered. If the assignment is empty, **NO DATA** is displayed. If the assignment is already taken, the device name appears. To replace an assignment with a new phone, first delete the current assignment. For more detailed instructions, see *Deleting a registered phone* on this page.

4 Press **MULTI-CONTROL** to register the currently connected phone.

When registration is completed, **REG COMPLETED** is displayed.

- If the registration fails, **REG ERROR** is displayed. In this case, return to step 1 and try again.

Deleting a registered phone

1 Use **MULTI-CONTROL** to select **DELETE PHONE** in the function menu.

2 Press **MULTI-CONTROL** to display the setting mode.

3 Turn **MULTI-CONTROL** to select a registration assignment.

P1 (user phone 1)—**P2** (user phone 2)—**P3** (user phone 3)—**G1** (guest phone 1)—**G2** (guest phone 2)

- You can also perform the same operations by pushing **MULTI-CONTROL** up or down.
- If the assignment is empty, **NO DATA** is displayed and operation is not possible.

4 Press **MULTI-CONTROL** to show the confirmation display.

5 Turn **MULTI-CONTROL** to select **DELETE OK?: YES**.

The phone being deleted is now on standby.

- To cancel, select **DELETE OK?: NO**.

6 Press **MULTI-CONTROL** to delete the phone.

After the phone is deleted, **DELETED** is displayed.

Connecting to a registered cellular phone

Connecting to a registered phone manually

1 Use **MULTI-CONTROL** to select **CONNECT PHONE** in the function menu.

2 Press **MULTI-CONTROL** to display the setting mode.

3 Turn **MULTI-CONTROL** to select a registration assignment.

P1 (user phone 1)—**P2** (user phone 2)—**P3** (user phone 3)—**G1** (guest phone 1)—**G2** (guest phone 2)

Available accessories

- You can also perform the same operations by pushing **MULTI-CONTROL** up or down.
- If the assignment is empty, **NO DATA** is displayed and operation is not possible.

4 Press **MULTI-CONTROL** to connect the selected cellular phone.

While connecting, **CONNECTING** is displayed. After the connection is completed, **CONNECTED** is displayed.

Connecting to a registered phone automatically

1 Use **MULTI-CONTROL** to select **AUTO CONNECT** in the function menu.

2 Press **MULTI-CONTROL** to turn automatic connection on.

If your cellular phone is ready for Bluetooth wireless connection, connection to this unit is automatically established.

- To turn automatic connection off, press **MULTI-CONTROL** again.

Using the Phone Book

Transferring entries to the Phone Book

The Phone Book can hold a total of 500 entries. 300 from User 1, 150 from User 2, and 50 from User 3.

1 Use **MULTI-CONTROL** to select **PH BOOK TRANSFER** in the function menu.

2 Press **MULTI-CONTROL** to show the confirmation display.

TRANSFER: YES appears in the display.

3 Press **MULTI-CONTROL** to enter in the phone book transfer standby mode.

4 Use cellular phone to perform phone book transfer.

Perform phone book transfer using the cellular phone. For detailed instructions, refer to the instruction manual that came with your cellular phone.

- The display indicates how many entries have been transferred and the total number to be transferred.

5 **DATA TRANSFERRED** is displayed and phone book transfer is completed.

Calling a number in the Phone Book



Important

Be sure to park your vehicle and apply the parking brake when performing this operation.

After finding the number you want to call in the Phone Book, you can select the entry and make the call.

1 Press **LIST** to display the Phone Book.

2 Press **MULTI-CONTROL** to display **ABC SEARCH**.

3 Turn **MULTI-CONTROL** to select the first letter of the name you are looking for.

4 Press **MULTI-CONTROL** to display an entry.

The display shows the first Phone Book entry starting with that letter (e.g. "Ben", "Brian" and "Burt" when "B" is selected).

5 Turn **MULTI-CONTROL** to select an entry you want to call.

6 Press **MULTI-CONTROL** to display a phone number.

7 Turn **MULTI-CONTROL** to select a phone number you want to call.

- If one phone number is entered in an entry, this operation is not available.
- If you want to go back and select another entry, press **BACK**.

8 Press **MULTI-CONTROL** to make a call.

- Press and hold **MULTI-CONTROL** to switch to phone book delete display. For details, refer to *Clearing memory* on the next page.

Using the Call History



Important

Be sure to park your vehicle and apply the parking brake when performing this operation.

The 12 most recent calls made (dialed), received and missed, are stored in the Call History. You can browse the Call History and call numbers from it.

1 Press LIST to display the list.

2 Turn MULTI-CONTROL to select a list.

Phone book—**MISSED CALLS** (missed call)—

DIALED CALLS (dialed call)—

RECEIVED CALLS (received call)

- For more details about the Phone Book list, refer to *Using the Phone Book* on the previous page.

- If no phone numbers are stored in the selected list, **NO DATA** is displayed.

3 Press MULTI-CONTROL to display a registered name list.

4 Turn MULTI-CONTROL to select a phone number.

- If the number is already in the Phone Book, the name is displayed.

- You can also change the phone number by pushing **MULTI-CONTROL** up or down.

5 Press MULTI-CONTROL to make a call.

- For an international call, press and hold **MULTI-CONTROL** to add + to the phone number.

Making a call by entering phone number



Important

Be sure to park your vehicle and apply the parking brake when performing this operation.

1 Use MULTI-CONTROL to select NUMBER DIAL in the function menu.

2 Press MULTI-CONTROL to display the number input screen.

3 Turn MULTI-CONTROL to select a number.

- You can also perform the same operations by pushing **MULTI-CONTROL** up or down.

4 Press MULTI-CONTROL to move the cursor to the next position.

- Up to 24 digits can be entered.

5 When you completed entering the number, press and hold MULTI-CONTROL to make a call.

Call confirmation appears.

- If a 24-digit phone number is entered, press **MULTI-CONTROL**. And then press and hold **MULTI-CONTROL** to make a call.

Clearing memory

1 Use MULTI-CONTROL to select CLEAR MEMORY in the function menu.

2 Press MULTI-CONTROL to display the setting mode.

3 Turn MULTI-CONTROL to select an item.

PHONE BOOK (phone book)—**MISSED**

(missed call history)—**DIALED** (dialed call

history)—**RECEIVED** (received call history)—

ALL (delete all memory)

- If you want to clear the Phone Book and dialed/received/missed call history list, select **ALL**.

- If guest phone is connected to this unit via Bluetooth wireless technology, **PHONE BOOK** cannot be selected.

4 Press MULTI-CONTROL to determine the item that you want to delete.

5 Turn MULTI-CONTROL to select CLEAR MEMORY: YES.

Clearing memory is now on standby.

- To cancel, select **CLEAR MEMORY: NO**.

Available accessories

6 Press MULTI-CONTROL to clear the memory.

While clearing, **CLEARING** is displayed. After the data on the selected item is cleared, **CLEARED** is displayed.

Setting automatic rejecting

1 Use MULTI-CONTROL to select REFUSE CALLS in the function menu.

2 Press MULTI-CONTROL to turn automatic call rejection on.

- To turn automatic call rejection off, press **MULTI-CONTROL** again.

Setting automatic answering

1 Use MULTI-CONTROL to select AUTO ANSWER in the function menu.

2 Press MULTI-CONTROL to turn automatic answering on.

- To turn automatic answering function off, press **MULTI-CONTROL** again.

Switching the ring tone

1 Use MULTI-CONTROL to select RING TONE in the function menu.

2 Press MULTI-CONTROL to turn the ring tone on.

- To turn the ring tone off, press **MULTI-CONTROL** again.

Echo canceling and noise reduction

1 Use MULTI-CONTROL to select ECHO CANCEL in the function menu.

2 Press MULTI-CONTROL to turn echo canceling on.

- To turn echo canceling off, press **MULTI-CONTROL** again. 

Multi-CD Player

Basic Operations

You can use this unit to control a multi-CD player, which is sold separately.

- Only functions described in this manual are supported by 50-disc multi-CD players.
- This unit is not designed to operate disc title list functions with a 50-disc multi-CD player. For information about the disc title list functions, refer to *Selecting discs from the disc title list* on page 48.

● Select a disc

Push **MULTI-CONTROL** up or down.

● Fast forward or reverse

Push and hold **MULTI-CONTROL** left or right for about one second and release.

● Select a track

Push **MULTI-CONTROL** left or right.



Notes

- When multi-CD player completes preparatory operations, **READY** is displayed.
- If an error message such as **ERROR-19** is displayed, refer to the multi-CD player owner's manual.
- If there are no discs in the multi-CD player magazine, **NO DISC** is displayed.

Using CD TEXT functions

You can use these functions only with a CD TEXT compatible multi-CD player.

The operation is the same as that of the built-in CD player.

Refer to *Displaying text information on disc* on page 17.

Introduction of advanced operations

You can only use **COMP/DBE** (compression and DBE) with a multi-CD player that supports them.

Available accessories

1 Press MULTI-CONTROL to display the main menu.

2 Use MULTI-CONTROL to select FUNCTION.

Turn to change the menu option. Press to select.

3 Turn MULTI-CONTROL to select the function.

REPEAT (repeat play)—**RANDOM** (random play)—**SCAN** (scan play)—**PAUSE** (pause)—**COMP/DBE** (compression and DBE)—

ITS PLAY (ITS play)—**ITS MEMORY** (ITS programming)—**TITLE INPUT** (disc title input)

- If you do not operate functions other than **ITS MEMORY** and **TITLE INPUT** within about 30 seconds, the display automatically returns to the ordinary display.
- When playing a CD TEXT disc on a CD TEXT compatible multi-CD player, you cannot switch to **TITLE INPUT**. The disc title is already recorded on the CD TEXT disc.

Function and operation

REPEAT, RANDOM, SCAN, PAUSE, COMP/DBE and **TITLE INPUT** operations are basically the same as that of the built-in CD player.

Function name	Operation
REPEAT	Refer to <i>Selecting a repeat play range</i> on page 18. However, the repeat play ranges you can select are different from that of the built-in CD player. The repeat play ranges of the multi-CD player are: <ul style="list-style-type: none"> • MCD – Repeat all discs in the multi-CD player • TRACK – Repeat just the current track • DISC – Repeat the current disc
RANDOM	Refer to <i>Playing tracks in random order</i> on page 19.
SCAN	Refer to <i>Scanning folders and tracks</i> on page 19.

PAUSE

Refer to *Pausing playback* on page 19.

TITLE INPUT

Refer to *Entering disc titles* on page 19.



Notes

- You can also select the function by pressing **FUNCTION** on the remote control.
- To return to the previous display, press **BACK**.
- To return to the main menu, press and hold **BACK**.
- To return to the playback display, press **BAND/ESC**.
- If you select other discs during repeat play, the repeat play range changes to **MCD**.
- If you perform track search or fast forward/reverse during **TRACK**, the repeat play range changes to **DISC**.
- After track or disc scanning is finished, normal playback of the tracks begins again.

Using compression and bass emphasis

You can only use these functions with a multi-CD player that supports them.

COMP (compression) and **DBE** (dynamic bass emphasis) functions lets you adjust the sound playback quality of the multi-CD player.

1 Use MULTI-CONTROL to select COMP/DBE in the function menu.

- If the multi-CD player does not support **COMP/DBE**, **NO COMP** is displayed when you attempt to select it.

2 Turn MULTI-CONTROL to select the desired setting.

OFF—COMP 1—COMP 2—OFF—DBE 1—DBE 2

Available accessories

Using ITS playlists

ITS (instant track selection) lets you make a playlist of favorite tracks from the multi-CD player magazine. After you have added your favorite tracks to the playlist, you can turn on ITS play and play just those selections.

You can use ITS to enter and play back up to 99 tracks per disc from up to 100 discs (with the disc titles). (With multi-CD players sold before the CDX-P1250 and CDX-P650, up to 24 tracks can be stored in the playlist.)

Creating a playlist with ITS programming

1 Play a CD that you want to program.

Push **MULTI-CONTROL** up or down to select the CD.

2 Use **MULTI-CONTROL** to select **ITS MEMORY** in the function menu.

3 Press **MULTI-CONTROL** to display the setting mode.

4 Press **MULTI-CONTROL** to select **TRK**.

5 Turn **MULTI-CONTROL** to select the desired track.

6 Press **MULTI-CONTROL** to select **MEMORY**.

MEMORY COMPLETE is displayed and the currently playing selection is added to your playlist.

- If **DELETE** is displayed, turn **MULTI-CONTROL** to display **MEMORY**.



Note

After data for 100 discs is stored in memory, data for a new disc will overwrite the oldest one.

Playback from your ITS playlist

ITS play lets you listen to the tracks that you have entered into your ITS playlist. When you turn on ITS play, tracks from your ITS playlist in the multi-CD player begin to play.

1 Select the repeat range.

2 Use **MULTI-CONTROL** to select **ITS PLAY** in the function menu.

3 Press **MULTI-CONTROL** to turn **ITS play on**.

ITS PLAY: ON appears in the display. Playback begins of those tracks from your playlist within the previously selected **MCD** or **DISC** ranges.

- If no tracks in the current range are programmed for ITS play, then **EMPTY** is displayed.
- To turn ITS play off, press **MULTI-CONTROL** again.

Erasing a track from your ITS playlist

You can delete a track from your ITS playlist if ITS play is on.

If ITS play is already on, skip to step 2. If ITS play is not already on, use **MULTI-CONTROL**.

1 Play the CD with the track you want to delete from your ITS playlist, and turn **ITS play on**.

Refer to *Playback from your ITS playlist* on this page.

2 Use **MULTI-CONTROL** to select **ITS MEMORY** in the function menu.

3 Press **MULTI-CONTROL** to display the setting mode.

4 Press **MULTI-CONTROL** to select **TRK**.

5 Turn **MULTI-CONTROL** to select the desired track.

6 Press **MULTI-CONTROL** to select **DELETE**.

The currently playing selection is erased from your ITS playlist and playback of the next track begins.

- If **MEMORY** is displayed, turn **MULTI-CONTROL** to display **DELETE**.
- If there are no tracks from your playlist in the current range, **EMPTY** is displayed and normal playback resumes.

Erasing a CD from your ITS playlist

You can delete all tracks of a CD from your ITS playlist if ITS play is off.

- 1 **Play the CD that you want to delete.**
- 2 **Use MULTI-CONTROL to select ITS MEMORY in the function menu.**
- 3 **Press MULTI-CONTROL to display the setting mode.**
- 4 **Press MULTI-CONTROL to select DELETE.**

All tracks on the currently playing CD are deleted from your playlist and

MEMORY DELETED is displayed.

- If **MEMORY** is displayed, turn **MULTI-CONTROL** to display **DELETE**.

Using disc title functions

You can input CD titles and display the titles. Then, you can easily search for and play a desired disc.

Entering disc titles

Use the disc title input feature to store up to 100 CD titles (with ITS playlist) into the multi-CD player. Each title can be up to 10 characters long.

For details concerning operation, refer to *Entering disc titles* on page 19.

- Titles remain in the memory even after the disc is removed from the magazine, and are recalled when the disc is reinserted.
- After data for 100 discs is stored in memory, data for a new disc will overwrite the oldest one.

Displaying disc titles

You can display the text information of any disc that has the disc title entered.

The operation is the same as that of the built-in CD player.

Refer to *Displaying text information on disc* on page 17.

Selecting discs from the disc title list

Disc title list lets you see the list of disc titles entered in the multi-CD player and select one of them to play back.

- 1 **Press LIST to switch to the disc title list mode during the playback display.**
- 2 **Use MULTI-CONTROL to select the desired disc title.**

Turn to change the disc title. Press to play.

- You can also change the disc title by pushing **MULTI-CONTROL** up or down.
- You can also play the disc by pushing **MULTI-CONTROL** right.
- When playing CD TEXT disc, press **MULTI-CONTROL** to see a list of the tracks in the selected disc. Press **BACK** or push **MULTI-CONTROL** left to return to the disc list.
- To return to the ordinary display, press **BAND/ESC** or **LIST**.
- If you do not operate the list within about 30 seconds, the display automatically returns to the ordinary display.
- If no title is entered for a disc, **NO DISC TITLE** is displayed.
- **NO DISC** is displayed next to the disc number when there is no disc in the magazine. 

TV tuner

Basic Operations

You can use this unit to control a TV tuner, which is sold separately.

For details concerning operation, refer to the TV tuner's operation manual. This section provides information on TV operations with this unit, which differs from that described in the TV tuner's operation manual.

- **Select a band**
Press **BAND/ESC**.
- **Select a channel (step by step)**
Push **MULTI-CONTROL** left or right.

Available accessories

● Seek tuning

Push and hold **MULTI-CONTROL** left or right for about one second and release.



Notes

- Band can be selected from **TV-1** or **TV-2**.
- You can cancel seek tuning by pushing **MULTI-CONTROL** left or right.
- If you push and hold **MULTI-CONTROL** left or right, you can skip stations. Seek tuning starts as soon as you release **MULTI-CONTROL**.

Storing and recalling broadcast stations

You can easily store up to 12 broadcast stations for later recall.

- 12 stations for each band can be stored in memory.

1 Press **LIST**.

Preset screen is displayed.

2 Use **MULTI-CONTROL** to store the selected station in memory.

Turn to change the preset number. Press and hold to store.

- You can also store the station in memory by pushing and holding **MULTI-CONTROL** right.

3 Use **MULTI-CONTROL** to select the desired station.

Turn to change the station. Press to select.

- You can also change the station by pushing **MULTI-CONTROL** up or down.
- If you do not operate the list within about 30 seconds, the display automatically returns to the ordinary display.

Storing the strongest broadcast stations sequentially

1 Press **MULTI-CONTROL** to display the main menu.

2 Use **MULTI-CONTROL** and select **FUNCTION** to display **BSSM**.

- You can also select the function by pressing **FUNCTION** on the remote control.

3 Press **MULTI-CONTROL** to turn **BSSM** on.

SEARCH begins to flash. While **SEARCH** is flashing, the 12 strongest broadcast stations are stored in order from the lowest channel up. When finished, the preset channel list appears.

- To cancel the storage process, press **MULTI-CONTROL** again.

4 Use **MULTI-CONTROL** to select the desired station.

Turn to change the station. Press to select.

- You can also change the station by pushing **MULTI-CONTROL** up or down.
- To return to the ordinary display, press **BAND/ESC**.
- If you do not operate the list within about 30 seconds, the display automatically returns to the ordinary display. 

Additional Information

Error messages

When you contact your dealer or your nearest Pioneer Service Center, be sure to have the error message recorded.

Built-in CD Player

Message	Cause	Action
ERROR-11, 12, 17, 30	Dirty disc	Clean disc.
ERROR-11, 12, 17, 30	Scratched disc	Replace disc.
ERROR-10, 11, 12, 15, 17, 30, A0	Electrical or mechanical	Switch the ignition key, or switch to a different source, then back to the CD player.
ERROR-15	The inserted disc does not contain any data	Replace disc.
ERROR-22, 23	The CD format cannot be played back	Replace disc.
NO AUDIO	The inserted disc does not contain any files that can be played back	Replace disc.
TRK SKIPPED	The inserted disc contains WMA files that are protected by DRM	Replace disc.
PROTECT	All the files on the inserted disc are secured by DRM	Replace disc.

USB audio player/USB memory

Message	Cause	Action
NO AUDIO	No songs	Transfer the audio files to the USB portable audio player/USB memory and connect.
	USB memory with security enabled is connected	Follow the USB memory instructions to disable the security.
	No songs	Transfer the songs to iPod.

TRK SKIPPED	The connected USB portable audio player/USB memory contains WMA files that are protected by Windows Media DRM 9/10	Play an audio file not protected by Windows Media DRM 9/10.
PROTECT	All the files on the connected USB portable audio player/USB memory are protected by Windows Media DRM 9/10	Transfer audio files not protected by Windows Media DRM 9/10 to the USB portable audio player/USB memory and connect.
N/A USB	The USB device connected to is not supported by this unit.	Connect a USB portable audio player or USB memory that is USB Mass Storage Class compliant.
CHECK USB	The USB connector or USB cable is short-circuited.	Confirm that the USB connector or USB cable is not caught in something or damaged.
	The connected USB portable audio player/USB memory consumes more than 500 mA (maximum allowable current).	Disconnect the USB portable audio player/USB memory and do not use it. Turn the ignition switch to OFF, then to ACC or ON and then connect the compliant USB portable audio player/USB memory.

Additional Information

iPod

Message	Cause	Action
ERROR-19	Communication failure	Disconnect the cable from iPod. Once iPod main menu is displayed, connect the cable again. Reset the iPod.
	iPod failure	Disconnect the cable from iPod. Once iPod main menu is displayed, connect the cable again. Reset the iPod.
N/A USB	Old version of iPod	Update the iPod version.
	iPod failure	Reset the iPod.
ERROR-16	Old version of iPod	Update the iPod version.
	iPod failure	Disconnect the cable from iPod. Once iPod main menu is displayed, connect the cable again. Reset the iPod.
ERROR-A1 CHECK USB	iPod is not charged but operates correctly	Check if the connection cable for iPod shorted out (e.g., not caught in metal objects). After checking, switch the ignition key or disconnect the iPod and connect again.
NO SONGS	No songs	Transfer the songs to iPod.
STOP	No songs in the current list	Select a list that contains the songs.



Handling guideline of discs and player

- Use only discs featuring either of following two logos.



- Use only conventional, fully circular discs. Do not use shaped discs.



- Use 12-cm or 8-cm CD. Do not use an adapter when playing 8-cm CDs.
- Do not insert anything other than a CD into the CD loading slot.
- Do not use cracked, chipped, warped, or otherwise damaged discs as they may damage the player.
- Unfinalized CD-R/CD-RW disc playback is not possible.
- Do not touch the recorded surface of the discs.
- Store discs in their cases when not in use.
- Avoid leaving discs in excessively hot environments including under direct sunlight.
- Do not attach labels, write on or apply chemicals to the surface of the discs.
- To clean a CD, wipe the disc with a soft cloth outward from the center.
- Condensation may temporarily impair the player's performance. Leave it to adjust to the warmer temperature for about one hour. Also, wipe any dump discs with a soft cloth.
- Playback of discs may not be possible because of disc characteristics, disc format, recorded application, playback environment, storage conditions, and so on.
- Text information may not be correctly displayed depending on the recorded environment.

Additional Information

- Road shocks may interrupt disc playback.
- Read the precautions for discs before using them. 

Dual Discs

- Dual Discs are two-sided discs that have a recordable CD for audio on one side and a recordable DVD for video on the other.
- Since the CD side of Dual Discs is not physically compatible with the general CD standard, it may not be possible to play the CD side with this unit.
- Frequent loading and ejecting of a Dual Disc may result in scratches on the disc. Serious scratches can lead to playback problems on this unit. In some cases, a Dual Disc may become stuck in the disc loading slot and will not eject. To prevent this, we recommend you refrain from using Dual Disc with this unit.
- Please refer to the information from the disc manufacturer for more detailed information about Dual Discs. 

Compressed audio compatibility

WMA

- Compatible format: WMA encoded by Windows Media Player
- Bit rate: 48 kbps to 320 kbps (CBR), 48 kbps to 384 kbps (VBR)
- Sampling frequency: 32 kHz to 48 kHz
- Windows Media Audio 9 Professional, Lossless, Voice: No

MP3

- Bit rate: 8 kbps to 320 kbps
- Sampling frequency: 16 kHz to 48 kHz (32, 44.1, 48 kHz for emphasis)
- Compatible ID3 tag version: 1.0, 1.1, 2.2, 2.3, 2.4 (ID3 tag Version 2.x is given priority than Version 1.x.)
- M3u playlist: No

- MP3i (MP3 interactive), mp3 PRO: No

AAC

- Compatible format: AAC encoded by iTunes®
- Sampling frequency: 11.025 kHz to 48 kHz
- Quantization rate: 16 kbps to 320 kbps
- Apple Lossless: No

WAV

- Compatible format: Linear PCM (LPCM), MS ADPCM
- Quantization bits: 8 and 16 (LPCM), 4 (MS ADPCM)
- Sampling frequency: 16 kHz to 48 kHz (LPCM), 22.05 kHz to 44.1 kHz (MS ADPCM) 

USB audio player/USB memory

USB audio player/USB memory compatibility

- USB version: 2.0, 1.1 and 1.0
- USB data transfer rate: full speed
- USB Class: MSC (Mass Storage Class) device
- Protocol: bulk
- Minimum amount of memory: 250 MB
- Maximum amount of memory: 250 GB
- File system: FAT32 and FAT16
- Supply current: 500 mA



Notes

- Partitioned USB memory is not compatible with this unit.
- Depending on the kind of USB portable audio player/USB memory you use, this unit may not recognize the USB audio player/USB memory or audio files may not be played back properly.

Additional Information

- This unit can play back files in the USB portable audio player/USB memory that is USB Mass Storage Class. However, copyright protected files that are stored in above-mentioned USB devices cannot be played back. (If the iPod is connected to this unit, file playback condition depends on the iPod specifications.)
- You cannot connect a USB portable audio player/USB memory to this unit via a USB hub.

USB audio player/USB memory

- Do not leave the USB portable audio player/USB memory in direct sunlight for extended amounts of time. Extended exposure to direct sunlight can result in USB portable audio player/USB memory malfunction due to the resulting high temperature.
- Do not leave the USB portable audio player/USB memory in high temperature.
- Firmly secure the USB portable audio player/USB memory when driving. Do not let the USB portable audio player/USB memory fall onto the floor, where it may become jammed under the brake or accelerator pedal.
- There may be a slight delay when starting playback of audio files encoded with image data.
- Depending on the USB devices connected to this unit, it may generate noise in the radio.
- Only 32 characters from the beginning can be displayed as a file name (including the extension) or a folder name when USB portable audio player/USB memory is selected as a source.
- The text information of some audio files may not be correctly displayed.
- File extensions must be used properly.
- Up to 15 000 files on a USB portable audio player/USB memory can be played back.
- Up to 500 folders on a USB portable audio player/USB memory can be played back.

- Up to eight tiers directory on a USB portable audio player/USB memory can be played back.
- There may be a slight delay when starting playback of audio files on a USB portable audio player/USB memory with numerous folder hierarchies.
- Do not connect anything other than the USB portable audio player/USB memory.
- Operations may vary depending on the kind of USB audio player and a USB memory.

The sequence of audio files on USB memory

For USB portable audio players, the sequence is different from that of USB memory and depends on the player.

Example of a hierarchy

- 📁: Folder
- 🎵: Compressed audio file

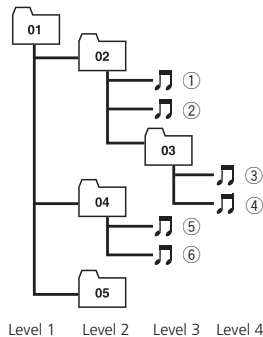

- 01 to 05 represent assigned folder numbers. ① to ⑥ represent the playback sequence. The user cannot assign folder numbers and specify the playback sequence with this unit.
- Playback sequence of the audio file is the same as recorded sequence in the USB device.
- To specify the playback sequence, the following method is recommended.

Additional Information

- 1 Create the file name including numbers that specify the playback sequence (e.g., 001xxx.mp3 and 099yyy.mp3).
- 2 Put those files into a folder.
- 3 Record the folder containing files into the USB device.

However, depending on the system environment, you cannot specify the file playback sequence.

iPod

About handling the iPod

- Do not leave the iPod in direct sunlight for extended amounts of time. Extended exposure to direct sunlight can result in iPod malfunction due to the resulting high temperature.
- Do not leave the iPod in a high temperature.
- Connect directly the dock connector cable to the iPod so that this unit works properly.
- Firmly secure the iPod when driving. Do not let the iPod fall onto the floor, where it may become jammed under the brake or accelerator pedal.
- For details, refer to the iPod's manuals.

About iPod settings

- You cannot operate the iPod Equalizer on Pioneer products. We recommend that you set the iPod Equalizer to off, before connecting to this unit.
- You cannot set Repeat to off on the iPod when using this unit. Even if you set Repeat to off on the iPod, Repeat is automatically changed to All when connecting the iPod to this unit.

Compressed audio files on the disc

- Depending on the version of Windows Media Player used to encode WMA files,

album names and other text information may not be correctly displayed.

- There may be a slight delay when starting playback of WMA/AAC files encoded with image data.
- ISO 9660 Level 1 and 2 compliant. Romeo and Joliet file systems are both compatible with this player.
- Multi-session playback is possible.
- Compressed audio files are not compatible with packet write data transfer.
- Only 64 characters from the beginning can be displayed as a file name (including the extension such as .wma, .mp3, .m4a or .wav) or a folder name.
- Folder selection sequence or other operation may be altered depending on the encoding or writing software.
- Regardless of the length of blank section between the songs of original recording, compressed audio discs play with a short pause between songs.
- File extensions such as .wma, .mp3, .m4a or .wav must be used properly.
- Russian text to be displayed on this unit should be encoded with the following character sets:
 - Unicode (UTF-8, UTF-16)
 - Character sets other than Unicode that are used in Windows environment and are set to Russian in the multi-language setting
- Only 32 characters from the beginning can be displayed as a file name (including the extension such as .wma, .mp3, .m4a or .wav) or a folder name when using Russian text.

Additional Information

Example of a hierarchy

📁: Folder

🎵: Compressed audio file

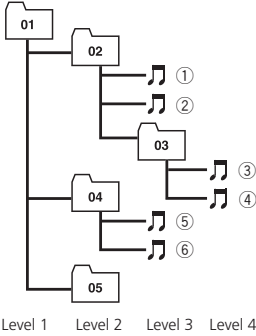

- This unit assigns folder numbers. The user cannot assign folder numbers.
- Folder hierarchy is allowed up to eight tiers. However, a practical hierarchy of folder is less than two tiers.
- Up to 99 folders on a disc can be played back.

Russian character chart

Display	Character	Display	Character
А	А	Б	Б
В	В	Г	Г
Д	Д	Е	Е, Ё
Ж	Ж	З	З
И, Й	И, Й	К	К
Л	Л	М	М
Н	Н	О	О
П	П	Р	Р
С	С	Т	Т

У	У	Ф	Ф
Х	Х	Ц	Ц
Ч	Ч	Ш, Щ	Ш, Щ
'	Ъ	Ы	Ы
Ь	Ь	Э	Э
Ю	Ю	Я	Я

Additional Information

Specifications

General

Power source	14.4 V DC (10.8 V to 15.1 V allowable)
Grounding system	Negative type
Max. current consumption	10.0 A
Dimensions (W × H × D): DIN	
Chassis	178 mm × 50 mm × 162 mm
Nose	188 mm × 58 mm × 14 mm
D	
Chassis	178 mm × 50 mm × 162 mm
Nose	170 mm × 46 mm × 14 mm
Weight	1.5 kg

Audio

Maximum power output	50 W × 4 50 W × 2/4 Ω + 70 W × 1/2 Ω (for subwoofer)
Continuous power output	22 W × 4 (50 Hz to 15 000 Hz, 5% THD, 4 Ω load, both channels driven)
Load impedance	4 Ω to 8 Ω × 4 4 Ω to 8 Ω × 2 + 2 Ω × 1
Preout max output level	2.2 V
Equalizer (3-Band Parametric Equalizer): Low	
Frequency	40/80/100/160 Hz
Q Factor	0.35/0.59/0.95/1.15 (+6 dB when boosted)
Gain	±12 dB
Mid	
Frequency	200/500/1k/2k Hz
Q Factor	0.35/0.59/0.95/1.15 (+6 dB when boosted)
Gain	±12 dB
High	
Frequency	3.15k/8k/10k/12.5k Hz
Q Factor	0.35/0.59/0.95/1.15 (+6 dB when boosted)
Gain	±12 dB
HPF:	
Frequency	50/63/80/100/125 Hz
Slope	-12 dB/oct
Subwoofer (mono):	
Frequency	50/63/80/100/125 Hz
Slope	-18 dB/oct
Gain	+6 dB to -24 dB
Phase	Normal/Reverse
Bass boost:	
Gain	+12 dB to 0 dB

CD player

System	Compact disc audio system
Usable discs	Compact disc
Signal-to-noise ratio	94 dB (1 kHz) (IEC-A network)
Number of channels	2 (stereo)
MP3 decoding format	MPEG-1 & 2 Audio Layer 3
WMA decoding format	Ver. 7, 7.1, 8, 9, 10, 11 (2ch audio) (Windows Media Player)
AAC decoding format	MPEG-4 AAC (iTunes® encoded only) (.m4a) (Ver. 7.2 and earlier)
WAV signal format	Linear PCM & MS ADPCM (Non-compressed)

USB

Specification	USB 2.0 full speed
Supply current	500 mA
Maximum amount of memory	250 GB
File system	FAT16, FAT32
MP3 decoding format	MPEG-1, 2 & 2.5 Audio Layer 3
WMA decoding format	Ver. 7, 7.1, 8, 9, 10, 11 (2ch audio) (Windows Media Player)
AAC decoding format	MPEG-4 AAC (iTunes® encoded only) (.m4a) (Ver. 7.2 and earlier)
WAV signal format	Linear PCM & MS ADPCM (Non-compressed)

FM tuner

Frequency range	87.5 MHz to 108.0 MHz
Usable sensitivity	8 dBf (0.7 μ V/75 Ω mono, S/N: 30 dB)
Signal-to-noise ratio	75 dB (IEC-A network)

MW tuner

Frequency range	531 kHz to 1 602 kHz (9 kHz)
Usable sensitivity	18 μ V (S/N: 20 dB)
Signal-to-noise ratio	65 dB (IEC-A network)

LW tuner

Frequency range	153 kHz to 281 kHz
Usable sensitivity	30 μ V (S/N: 20 dB)
Signal-to-noise ratio	65 dB (IEC-A network)



Note

Specifications and the design are subject to modifications without notice due to improvements. 

Gracias por haber comprado este producto Pioneer.

Lea con detenimiento estas instrucciones sobre el funcionamiento del aparato, para utilizarlo correctamente. *Una vez que las haya leído, conserve este manual en un lugar seguro para consultas futuras.*

01 Antes de comenzar

- Acerca de esta unidad **60**
- Visite nuestro sitio Web **61**
- En caso de problemas **62**
- Protección del producto contra robo **62**
 - Extracción de la carátula **62**
 - Colocación de la carátula **62**
- Acerca del modo demo **62**
- Uso y cuidado del mando a distancia **63**
 - Instalación de la pila **63**
 - Uso del mando a distancia **63**

02 Utilización de esta unidad

- Qué es cada cosa **64**
 - Unidad principal **64**
 - Mando a distancia **65**
 - Indicaciones de pantalla **65**
- Funciones básicas **67**
 - Encendido y apagado **67**
 - Selección de una fuente **67**
 - Ajuste del volumen **67**
- Sintonizador **68**
 - Funciones básicas **68**
 - Almacenamiento y recuperación de frecuencias **68**
 - Recepción de transmisiones de alarma PTY **68**
 - Introducción a las funciones avanzadas **68**
 - Almacenamiento de las frecuencias de radio de mayor intensidad **69**
 - Sintonización de señales intensas **69**
 - Selección de frecuencias alternativas **69**
 - Recepción de anuncios de tráfico **70**
 - Uso de las funciones PTY **71**
- Reproductor de CD incorporado **73**
 - Funciones básicas **73**
 - Visualización de información de texto en el disco **73**
 - Selección de pistas de la lista de títulos de las pistas **74**

- Selección de archivos de la lista de nombres de archivos **74**
- Introducción a las funciones avanzadas **75**
- Selección de una gama de repetición de reproducción **75**
- Reproducción de las pistas en orden aleatorio **76**
- Exploración de carpetas y pistas **76**
- Pausa de la reproducción **76**
- Utilización del Sound Retriever **76**
- Uso de las funciones de títulos de discos **76**

Reproducción de canciones en el reproductor de audio portátil USB/ memoria USB **77**

- Funciones básicas **77**
- Visualización de información de texto de un archivo de audio **78**
- Selección de archivos de la lista de nombres de archivos **78**
- Introducción a las funciones avanzadas **78**

Para reproducir canciones en el iPod **80**

- Funciones básicas **80**
- Para buscar una canción **80**
- Visualización de información de texto en el iPod **81**
- Introducción a las funciones avanzadas **81**
- Reproducción de las canciones en orden aleatorio (shuffle) **82**
- Reproducción de todas las canciones en un orden aleatorio (shuffle all) **82**
- Selección de canciones de la lista de álbumes del artista que se está reproduciendo actualmente **82**
- Uso de la función iPod de la unidad desde el iPod **82**
- Cambio de la velocidad del audiolibro **83**

03 Ajustes de audio

Introducción a los ajustes de audio **84**

Uso del ajuste del balance **84**

Uso del ecualizador **85**

- Recuperación de las curvas de ecualización **85**
- Ajuste de las curvas de ecualización **85**
- Ajuste preciso de la curva de ecualización **85**

Ajuste de la sonoridad **86**

Uso de la salida de subgraves **86**

- Configuración de los ajustes de subgraves **86**

Uso del filtro de paso alto **87**

Intensificación de los graves **87**

Ajuste de los niveles de la fuente **87**

04 Ajustes iniciales

Configuración de los ajustes iniciales **88**

Ajuste del reloj **88**

Activación y desactivación del reloj de apagado **88**

Ajuste del paso de sintonía de FM **88**

Cambio de la búsqueda PI automática **89**

Cambio del tono de advertencia **89**

Cambio del ajuste de un equipo auxiliar **89**

Cambio del ajuste del atenuador de luz **89**

Ajuste de la salida posterior y del controlador de subgraves **90**

Cambio de la demostración de características **90**

Cambio del desplazamiento continuo **91**

Activación de la fuente BT AUDIO **91**

Introducción del código PIN para la conexión inalámbrica Bluetooth **91**

Visualización de la versión del sistema del adaptador Bluetooth para tareas de reparación **92**

Ajuste de la pantalla en varios idiomas **92**

05 Otras funciones

Uso de la fuente AUX **93**

– Acerca de AUX1 y AUX2 **93**

– Fuente AUX1: **93**

– Fuente AUX2: **93**

– Selección de AUX como la fuente **93**

– Ajuste del título AUX **93**

Uso de la unidad externa **93**

– Selección de la unidad externa como fuente **94**

– Funcionamiento básico **94**

– Utilización de las funciones asignadas a las teclas 1 a 6 **94**

– Funciones avanzadas **94**

06 Accesorios disponibles

Para reproducir canciones en el iPod **95**

– Funcionamiento básico **95**

– Visualización de información de texto en el iPod **95**

– Para buscar una canción **95**

– Función y operación **95**

– Reproducción de las canciones en orden aleatorio (shuffle) **96**

Bluetooth Audio **96**

– Funciones básicas **96**

– Función y operación **97**

– Conexión de un reproductor de audio Bluetooth **97**

– Reproducción de canciones en el reproductor de audio Bluetooth **98**

– Para detener la reproducción **98**

– Desconexión de un reproductor de audio Bluetooth **98**

– Visualización de la dirección BD (Bluetooth Device) **98**

Teléfono Bluetooth **98**

– Funciones básicas **98**

– Configuración de la función manos libres **99**

– Realización de una llamada telefónica **99**

– Aceptación de una llamada telefónica **99**

- Introducción a las funciones avanzadas **100**
- Conexión de un teléfono móvil **101**
- Desconexión de un teléfono móvil **101**
- Registro de un teléfono móvil conectado **102**
- Eliminación de un teléfono registrado **102**
- Conexión a un teléfono móvil registrado **102**
- Uso del Directorio de teléfonos **103**
- Uso del Historial de llamadas **104**
- Realización de una llamada introduciendo el número de teléfono **104**
- Borrar memoria **104**
- Ajuste del rechazo automático **105**
- Ajuste de respuesta automática **105**
- Cambio del tono de llamada **105**
- Cancelación del eco y reducción de ruido **105**
- Reproductor de CD múltiple **105**
 - Funciones básicas **105**
 - Uso de las funciones CD TEXT **106**
 - Introducción a las funciones avanzadas **106**
 - Uso de la compresión y del enfatizador de graves **107**
 - Uso de listas de reproducción ITS **107**
 - Uso de las funciones de títulos de discos **108**
- Sintonizador de TV **109**
 - Funciones básicas **109**
 - Almacenamiento y recuperación de emisoras **110**
 - Almacenamiento consecutivo de las emisoras con las señales más intensas **110**
- **Información adicional**
 - Mensajes de error **111**
 - Pautas para el manejo de discos y del reproductor **112**
 - Discos dobles **113**
 - Compatibilidad con audio comprimido **113**
 - Reproductor de audio USB/memoria USB **114**
 - Compatibilidad del reproductor de audio USB/memoria USB **114**
 - Reproductor de audio USB/memoria USB **114**
 - iPod **115**
 - Acerca del manejo del iPod **115**
 - Acerca de los ajustes del iPod **115**
 - Archivos de audio comprimidos en el disco **116**
 - Ejemplo de una jerarquía **116**
 - Tabla de caracteres rusos **116**
 - Especificaciones **118**



Si desea deshacerse de este producto, no lo mezcle con los residuos generales de su hogar. De conformidad con la legislación vigente, existe un sistema de recogida distinto para los productos electrónicos que requieren un procedimiento adecuado de tratamiento, recuperación y reciclado.

Las viviendas privadas en los estados miembros de la UE, en Suiza y Noruega pueden devolver gratuitamente sus productos electrónicos usados en los centros de recolección previstos o bien en una tienda minorista (si adquieren un producto similar nuevo). En el caso de los países que no se han mencionado en el párrafo anterior, póngase en contacto con las autoridades locales a fin de conocer el método de eliminación correcto. Al actuar siguiendo estas instrucciones, se asegurará de que el producto eliminado se someta a los procesos de tratamiento, recuperación y reciclaje necesarios, evitando de este modo efectos potencialmente negativos en el entorno y la salud humana. ■

Acerca de esta unidad

Las frecuencias del sintonizador de esta unidad están asignadas para su uso en Europa Occidental, Asia, Medio Oriente, África y Oceanía. El uso en otras áreas puede causar una recepción deficiente. La función RDS (sistema de datos de radio) opera sólo en áreas con emisoras de FM que transmiten señales de RDS.



PRECAUCIÓN

- No permita que esta unidad entre en contacto con líquidos, ya que podría desencadenar una descarga eléctrica. Además, el contacto con

líquidos puede causar daños en la unidad, humo y recalentamiento.

- “PRODUCTO LÁSER DE CLASE 1”
Este producto contiene un diodo de láser de clase superior a 1. Para garantizar la seguridad continua, no extraiga ninguna tapa ni intente acceder a la parte interna del producto. Solicite a personal cualificado que realice el servicio técnico.
- El CarStereo-Pass Pioneer debe utilizarse únicamente en Alemania.
- Conserve este manual a mano para que pueda consultar los procedimientos de funcionamiento y las precauciones a seguir.
- Mantenga siempre el volumen lo suficientemente bajo como para que pueda escuchar los sonidos procedentes del exterior del vehículo.
- Proteja esta unidad de la humedad.
- Si se desconecta o se descarga la batería, la memoria preajustada se borrarán y deberá ser reprogramada.

Acerca de WMA



El logo de Windows Media™ impreso en la caja indica que esta unidad puede reproducir datos WMA.

Windows Media y el logo de Windows son marcas comerciales o registradas de Microsoft Corporation en los EE.UU. y/o en otros países.

- Esta unidad puede no funcionar correctamente, dependiendo de la aplicación utilizada para codificar archivos WMA.

Antes de comenzar

Acerca de MP3

La venta de este producto sólo otorga una licencia para su uso privado, no comercial. No otorga ninguna licencia ni concede ningún derecho a utilizar este producto en transmisiones comerciales (es decir, lucrativas) en tiempo real (terrestres, vía satélite, por cable y/o por cualquier otro medio), transmisiones/streaming por Internet, Intranets y/u otras redes o en otros sistemas de distribución de contenido electrónico, como por ejemplo, aplicaciones de pago por escucha (pay-audio) o audio bajo demanda (audio-on-demand). Se necesita una licencia independiente para su uso comercial. Para obtener más información, visite

<http://www.mp3licensing.com>.

Acerca de AAC

Esta unidad reproduce archivos AAC codificados con iTunes®.

iTunes es una marca comercial de Apple Inc., registrada en los EE.UU. y en otros países.

Compatibilidad con reproductores de audio

- Póngase en contacto con el fabricante para obtener información sobre su reproductor de audio portátil USB/memoria USB.

La unidad corresponde a lo siguiente.

- Memoria y reproductor de audio portátil compatible USB MCS (clase de almacenamiento masivo)
- Reproducción de ficheros WMA, MP3, AAC y WAV

Para obtener detalles sobre la compatibilidad, consulte *Compatibilidad del reproductor de audio USB/memoria USB* en la página 114.

Compatibilidad con iPod®

Esta unidad permite el control y la escucha de canciones en un iPod.

- Esta unidad permite el control de los siguientes modelos iPod.
 - iPod nano
 - iPod de quinta generación o posterior

Para obtener el máximo rendimiento, se recomienda utilizar la última versión del software iPod.

- Cuando utiliza un iPod, se requiere un conector del Dock del iPod para el cable USB.
- El cable de la interfaz CD-IU50 de Pioneer también está disponible. Para obtener información, consulte con su proveedor.
- Esta unidad puede controlar modelos de iPod de generaciones anteriores con un adaptador iPod de Pioneer (p. ej., CD-IB100II). En este caso, la mayoría de las funciones son fundamentalmente las mismas que las de un iPod conectado a la interfaz USB de esta unidad. Sin embargo, no pueden utilizarse las funciones relacionadas con los audiolibros o los podcasts. Para obtener más información sobre el funcionamiento del adaptador de iPod, consulte *Para reproducir canciones en el iPod* en la página 95.
- iPod es una marca comercial de Apple Inc., registrada en los EE.UU. y en otros países.

PRECAUCIÓN

- Pioneer no asume ninguna responsabilidad por la pérdida de datos en el reproductor de audio portátil USB/memoria USB, incluso si la pérdida ocurre durante el uso de esta unidad.
- Pioneer no asume ninguna responsabilidad por la pérdida de datos en el iPod, incluso si la pérdida ocurre durante el uso de esta unidad. 

Visite nuestro sitio Web

Visítenos en la siguiente dirección:

http://www.pioneer.es

- Registre su producto. Conservaremos los datos de su compra archivados para que pueda consultar esta información en caso de que deba efectuar una reclamación a la compañía de seguros por pérdida o robo.
- En nuestro sitio Web ofrecemos la información más reciente acerca de Pioneer Corporation. ■

En caso de problemas

En caso de que este producto no funcione correctamente, póngase en contacto con su proveedor o con el Servicio técnico oficial Pioneer más próximo a su domicilio. ■

Protección del producto contra robo

Se puede extraer la carátula como medida antirrobo.

- Si no se extrae la carátula de la unidad principal trascurridos cinco segundos después de desconectar la llave de contacto del automóvil, escuchará un sonido de advertencia.
- Puede desactivar este tono de advertencia. Consulte *Cambio del tono de advertencia* en la página 89.

👉 Importante

- Proceda con cuidado al retirar o colocar la carátula.
- Evite someter la carátula a impactos excesivos.
- Mantenga la carátula fuera del alcance de la luz solar directa y no la exponga a temperaturas elevadas.

Extracción de la carátula**1 Presione OPEN para abrir la carátula.****2 Sujete el lado izquierdo de la carátula y retírela con cuidado.**

No sujete la carátula con fuerza ni permita que caiga. Evite que entre en contacto con agua u otros líquidos para que no sufra daños permanentes.

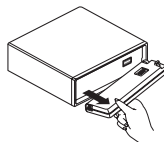
**3 Coloque la carátula en la funda protectora provista para guardarla de manera segura.****Colocación de la carátula**

- Vuelva a colocar la carátula; para ello, sujétela verticalmente respecto a la unidad y encájela con firmeza en los ganchos de montaje.

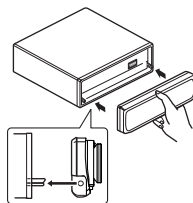
**Acerca del modo demo**

Esta unidad incluye el modo de demostración de características.

👉 Importante

El cable rojo (ACC) de esta unidad se debe conectar al terminal acoplado con las funciones de activación/desactivación del contacto para el arranque del automóvil. En caso contrario, se puede descargar la batería del vehículo.

Antes de comenzar

Modo de demostración de características

La demostración de características se inicia automáticamente cuando se apaga la unidad mientras el contacto de arranque está en ACC o en ON. Presione el botón **DISP** durante la demostración de características para cancelar este modo de demostración. Vuelva a presionar **DISP** para comenzar. Recuerde que si este modo de demostración sigue funcionando cuando el motor del vehículo está apagado, se puede descargar la batería.

Uso y cuidado del mando a distancia

Instalación de la pila

Deslice y extraiga la bandeja de la parte posterior del mando a distancia e inserte la pila con los polos positivo (+) y negativo (-) en la dirección correcta.

- Al utilizar el mando a distancia por primera vez, extraiga la película que sobresale de la bandeja.

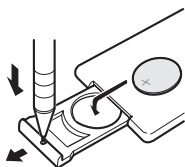

! ADVERTENCIA

Mantenga la pila fuera del alcance de los niños. En caso de ingestión accidental de ésta, consulte a un médico de inmediato.

! PRECAUCIÓN

- Utilice una sola pila de litio **CR2025 (3 V)**.
- Extraiga la pila si no piensa utilizar el mando a distancia durante un mes o más tiempo.
- Si la pila se sustituye de forma incorrecta existe riesgo de explosión. Reemplácela sólo con una del mismo tipo, o equivalente.

- No manipule la pila con herramientas metálicas.
- No guarde la pila junto a objetos metálicos.
- En el caso de que se produzcan fugas de la pila, limpie completamente el mando a distancia e instale una pila nueva.
- Para desechar las pilas usadas, cumpla con los reglamentos gubernamentales o las normas ambientales pertinentes de las instituciones públicas aplicables en su país/zona.

Uso del mando a distancia

Posicione el mando a distancia hacia la carátula para que funcione la unidad.

- Es posible que el mando a distancia no funcione correctamente si lo expone a la luz solar directa.

! Importante

- No guarde el mando a distancia en lugares expuestos a altas temperaturas o a la luz solar directa.
- No deje caer el mando a distancia al suelo, ya que puede quedar atascado debajo del freno o del acelerador.

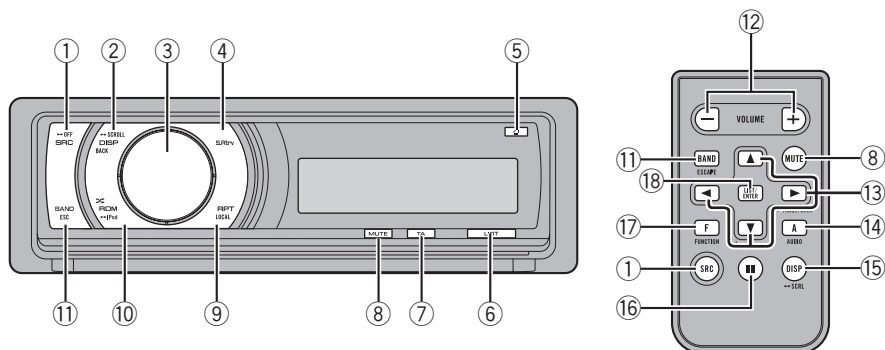

Qué es cada cosa

Unidad principal

① Botón SRC/OFF

Esta unidad se enciende al seleccionar una fuente. Presione este botón para visualizar todas las fuentes disponibles.

② Botón DISP/BACK/SCROLL

Presione este botón para seleccionar las diferentes pantallas.

Manténgalo presionado para desplazarse por la información de texto.

Presione este botón para volver a la pantalla anterior cuando utilice el menú.

Presione este botón durante varios segundos para volver al menú principal cuando utilice el menú.

③ MULTI-CONTROL

Mueva el dedo para utilizar los controles de sintonización: búsqueda manual, avance rápido, retroceso y búsqueda de pista. También se usan para controlar las funciones. Gire el control para aumentar o disminuir el volumen.

④ Botón S.Rtrv

Presiónelo para activar o desactivar la función Sound Retriever.

⑤ Botón OPEN

Presione este botón para abrir la carátula.

⑥ Botón LIST

Presione este botón para visualizar la lista de títulos de los discos, títulos de las pistas, carpetas, archivos o canales presintonizados, según la fuente de que se trate.

⑦ Botón TA/NEWS

Presione este botón para activar o desactivar la función TA. Mantenga presionado este botón para activar o desactivar la función NEWS.

⑧ Botón MUTE

Presione para desactivar el sonido. Para volver a activar el sonido, presione de nuevo.

⑨ Botón RPT/LOCAL

Presione para cambiar la gama de repetición de reproducción mientras utiliza CD, USB o iPod.

Presione para activar o desactivar la función local cuando utiliza el sintonizador como fuente.

⑩ Botón RDM/iPod

Presione para activar o desactivar la función de orden aleatorio al utilizar el CD, USB o iPod.

Utilización de esta unidad

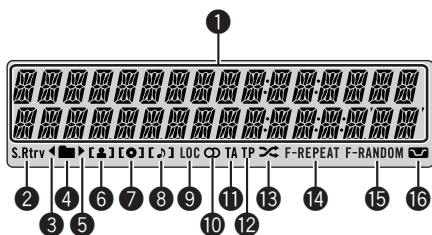

Cuando utilice el iPod, presione este botón para reproducir todas las pistas en orden aleatorio.

Mantenga presionado para cambiar el modo de control cuando utilice un iPod conectado al conector USB de la unidad.

Si utiliza el iPod con un adaptador de interfaz (CD-IB100II), presione para cambiar la función de selección aleatoria.

11 Botón BAND/ESC

Presione para seleccionar entre tres bandas FM y bandas MW/LW.

Presione este botón para volver a la visualización normal cuando utilice el menú.

Mando a distancia

Las funciones se utilizan de la misma manera que al usar los botones de la unidad principal.

12 Botones VOLUME

Presione este botón para aumentar o disminuir el volumen.

13 Botones ▲/▼/◀/▶

Presione estos botones para utilizar los controles de sintonización: búsqueda manual, avance rápido, retroceso y búsqueda de pista. También se usan para controlar las funciones.

14 Botón AUDIO

Presione para seleccionar una función de audio.

15 Botón DISP

Presione este botón para seleccionar las diferentes pantallas.

Manténgalo presionado para desplazarse por la información de texto.

16 Botón II (pausa)

Presione este botón para activar o desactivar la pausa.

17 Botón FUNCTION

Presione este botón para seleccionar las funciones.

18 Botón LIST/ENTER

Presione este botón para visualizar la lista de títulos de los discos, títulos de las pistas, carpetas, archivos o canales presintonizados, según la fuente de que se trate.

Cuando esté en el menú de funcionamiento, presione para controlar las funciones.

Indicaciones de pantalla

1 Sección principal de la pantalla

Muestra la banda, frecuencia, tiempo de reproducción transcurrido y otros ajustes.

- Sintonizador
Se muestran la banda y la frecuencia.
- RDS
Se muestra el nombre del servicio del programa, información PTY y otro tipo de información de texto.
- Reproductor de CD incorporado, USB, iPod
Se muestra el tiempo de reproducción transcurrido e información de texto.

2 Indicador S.Rtrv

Aparece cuando la función de Sound Retrieve está activada.

3 Indicador ◀

Aparece cuando existe un nivel, carpeta o menú superior.

4 Indicador ■ (carpeta)

Aparece cuando utiliza la función de lista.

5 Indicador ►

Aparece cuando existe un nivel, carpeta o menú inferior.

6 Indicador [] (intérprete)

Aparece cuando se muestra el nombre del artista del disco (pista) en la sección principal de la pantalla.

Aparece durante la búsqueda precisa del intérprete en la función de exploración del iPod.

7 Indicador [] (disco)

Aparece cuando se muestra el nombre del disco (álbum) en la sección principal de la pantalla.

Aparece durante la búsqueda precisa de álbum en la función de exploración del iPod.

8 Indicador [] (canción)

Aparece cuando se muestra el nombre de la pista (canción) en la sección principal de la pantalla.

Aparece durante la búsqueda precisa de canción en la función de exploración del iPod.

9 Indicador LOC

Aparece cuando la sintonización por búsqueda local está activada.

10 Indicador (estéreo) 

Aparece cuando la frecuencia seleccionada se está transmitiendo en estéreo.

11 Indicador TA

Aparece cuando la función TA (espera por anuncio de tráfico) está activada.

12 Indicador TP

Aparece cuando una emisora TP está sintonizada.

13 Indicador  (selección aleatoria)

Aparece cuando la función de reproducción aleatoria está activada mientras se selecciona la fuente iPod.

14 Indicador F-REPEAT

Aparece cuando la repetición de carpeta está activada.

Cuando la función de repetición está activada, sólo aparecerá **REPEAT**.

15 Indicador F-RANDOM

Aparece cuando orden aleatorio de carpeta está activado.

Cuando la función de orden aleatorio está activada, sólo aparecerá **RANDOM**.

16 Indicador  (sonoridad)

Aparece cuando la sonoridad está activada. 

Utilización de esta unidad

Funciones básicas

Encendido y apagado

Encendido de la unidad

- Presione **SRC** para encender la unidad.

Apagado de la unidad

- Mantenga presionado **OFF** hasta que se apague la unidad.

Selección de una fuente

Puede seleccionar una fuente que desee escuchar. Para cambiar al reproductor de CD incorporado, cargue un disco en la unidad (consulte la página 73).

- Presione **SRC** varias veces para cambiar entre las siguientes fuentes.

TUNER (sintonizador)—**TELEVISION** (televisor)—**COMPACT DISC** (reproductor de CD incorporado)—**MULTI CD** (reproductor de CD múltiple)—**IPOD** (iPod)—**USB** (USB)—

EXTERNAL (unidad externa 1)—**EXTERNAL** (unidad externa 2)—**AUX1** (AUX1)—**AUX2** (AUX2)—**BT AUDIO** (audio BT)—**TELEPHONE** (teléfono BT)

Notas

- En los siguientes casos, la fuente sonora no cambiará.
 - Cuando no hay conectada ninguna unidad correspondiente a la fuente seleccionada.
 - Cuando no hay disco o cargador en el reproductor.
 - Cuando el iPod no está conectado a esta unidad.
 - Cuando AUX (entrada auxiliar) está apagada (consulte la página 89).
 - Cuando la fuente **BT AUDIO** está desactivada (consulte *Activación de la fuente BT AUDIO* en la página 91).
- AUX1 está activada de forma predeterminada. Desactive AUX1 cuando no la utilice (consulte

Cambio del ajuste de un equipo auxiliar en la página 89).

- Si el reproductor de audio portátil se carga mediante la fuente de alimentación CC del vehículo mientras se conecta a la entrada AUX, puede generarse ruido. En este caso, detenga la carga.
- Por unidad externa se entiende un producto Pioneer (como el que pueda estar disponible en el futuro) que, si bien es incompatible como fuente, permite el control de funciones básicas con esta unidad. Dos unidades externas se pueden controlar con este sistema. Cuando se conectan dos unidades externas, la unidad les asigna automáticamente la unidad externa 1 o la unidad externa 2.
- Si el cable azul/blanco de esta unidad está conectado al terminal de control del relé de la antena automática del vehículo, la antena se extiende cuando se enciende el equipo. Para retraer la antena, apague la fuente.

Ajuste del volumen

- Utilice **MULTI-CONTROL** para ajustar el nivel de sonido. 

Sintonizador

Funciones básicas

● Seleccione una banda

Presione **BAND/ESC**.

- Puede seleccionar la banda entre **FM1**, **FM2**, **FM3** o **MW/LW**.

● Sintonización manual (paso a paso)

Pulse **MULTI-CONTROL** izquierda o derecha.

● Sintonización por búsqueda

Presione **MULTI-CONTROL** y mantenga presionado hacia la izquierda o hacia la derecha durante cerca de un segundo y luego suelte.

- Se puede cancelar la sintonización por búsqueda pulsando **MULTI-CONTROL** izquierda o derecha.
- Mantenga presionado **MULTI-CONTROL** izquierda o derecha para saltar las emisoras. La sintonización por búsqueda comienza inmediatamente después de que suelte **MULTI-CONTROL**.



Notas

- Se puede activar y desactivar la función AF (búsqueda de frecuencias alternativas) de esta unidad. Se debe desactivar la función AF para la sintonización normal (consulte la página siguiente).
- Es posible que no todas las emisoras ofrezcan el servicio RDS.
- Las funciones RDS como AF y TA sólo se activan cuando el radio está sintonizado en una emisora RDS.

Almacenamiento y recuperación de frecuencias

Se pueden almacenar con facilidad hasta seis frecuencias de emisoras para recuperarlas posteriormente.

- Se pueden almacenar en la memoria seis emisoras de cada banda.

1 Presione **LIST**.

Se muestra la pantalla de presintonías.

2 Utilice el **MULTI-CONTROL** para almacenar la frecuencia seleccionada en la memoria.

Haga girar el control para cambiar el número de presintonía. Presione durante varios segundos para almacenarla.

- También puede almacenar la frecuencia en la memoria manteniendo presionado **MULTI-CONTROL** derecha.

3 Utilice **MULTI-CONTROL** para seleccionar la emisora deseada.

Haga girar el control para cambiar de emisora. Presione para seleccionar.

- También puede cambiar la emisora pulsando **MULTI-CONTROL** arriba o abajo.
- Para volver a la visualización normal, presione **BAND/ESC** o **LIST**.
- Si no se utiliza la lista en unos 30 segundos, la pantalla volverá automáticamente a la visualización normal.

Recepción de transmisiones de alarma PTY

Cuando se emite el código PTY de emergencia, la unidad lo recibe automáticamente (aparece **ALARM**). Una vez finalizada la transmisión, el sistema vuelve a la fuente anterior.

- Se puede cancelar un anuncio de emergencia presionando **TA**.

Introducción a las funciones avanzadas

1 Presione **MULTI-CONTROL** para visualizar el menú principal.

2 Utilice **MULTI-CONTROL** para seleccionar **FUNCTION**.

Haga girar el control para cambiar la opción de menú. Presione para seleccionar.

Utilización de esta unidad

3 Haga girar **MULTI-CONTROL** para seleccionar la función.

BSM (memoria de las mejores emisoras)—**REGIONAL** (regional)—**LOCAL** (sintonización por búsqueda local)—**PTY SEARCH** (selección de tipo de programa)—**TRAFFIC** (espera por anuncio de tráfico)—**AF** (búsqueda de frecuencias alternativas)—**NEWS** (interrupción por programa de noticias)



Notas

- También se puede seleccionar la función presionando **FUNCTION** en el mando a distancia.
- Para volver a la pantalla anterior, presione **BACK**.
- Para volver al menú principal, presione durante varios segundos **BACK**.
- Para volver a la visualización normal, presione **BAND/ESC**.
- Si se elige la banda MW/LW, sólo se puede seleccionar **BSM** o **LOCAL**.

Almacenamiento de las frecuencias de radio de mayor intensidad

La función BSM (memoria de las mejores emisoras) permite guardar automáticamente las seis frecuencias de las emisoras de mayor intensidad.

1 Utilice **MULTI-CONTROL** para seleccionar **BSM** en el menú de funciones.

2 Presione **MULTI-CONTROL** para activar la función **BSM**.

Las seis frecuencias de las emisoras de mayor intensidad se almacenarán en orden según la intensidad de las señales.

- Para cancelar, presione **MULTI-CONTROL** de nuevo.

Sintonización de señales intensas

La sintonización por búsqueda local le permite sintonizar sólo las emisoras de radio con seña-

les lo suficientemente intensas como para asegurar una buena recepción.

● Presione **LOCAL** repetidamente para seleccionar el ajuste deseado.

FM: **OFF—LEVEL 1—LEVEL 2—LEVEL 3—LEVEL 4**

MW/LW: **OFF—LEVEL 1—LEVEL 2**

El ajuste **LEVEL 4** sólo permite recibir las emisoras con las señales más intensas, mientras que los ajustes más bajos permiten recibir de manera progresiva las emisoras con las señales más débiles.



Nota

También puede realizar esta operación en el menú que aparece al utilizar el **MULTI-CONTROL**.

Selección de frecuencias alternativas

Si el sintonizador no puede obtener una buena recepción, la unidad busca automáticamente otra emisora de la misma red.

1 Utilice **MULTI-CONTROL** para seleccionar **AF** en el menú de funciones.

2 Presione **MULTI-CONTROL** para activar **AF**.

- Para desactivar AF, presione **MULTI-CONTROL** de nuevo.



Notas

- Sólo se sintonizan las emisoras RDS durante la sintonización por búsqueda o BSM cuando la función AF está activada.
- Cuando se recupera una emisora presintonizada, el sintonizador puede actualizarla con una nueva frecuencia de la lista AF de emisoras. En la pantalla no aparece ningún número de presintonía si los datos RDS de la emisora recibida son distintos de los de la emisora almacenada originalmente.

Utilización de esta unidad

- Durante la búsqueda de AF, el sonido podría interrumpirse temporalmente.
- La función AF se puede activar y desactivar independientemente en cada banda FM.

Uso de la búsqueda PI

Si el sintonizador no puede encontrar una emisora adecuada o el estado de la recepción empeora, la unidad buscará automáticamente otra emisora con la misma programación. Durante la búsqueda aparece **PI SEEK** y la salida se silencia.

Uso de la búsqueda PI automática para emisoras presintonizadas

Cuando no se puede acceder a las emisoras presintonizadas, se puede ajustar la unidad para realizar la búsqueda PI durante la llamada de las emisoras presintonizadas.

- El ajuste predeterminado de la función de búsqueda PI automática se desactiva. Consulte *Cambio de la búsqueda PI automática* en la página 89.

Limitación de las emisoras para programación regional

Cuando se usa la función AF, la función regional limita la selección de las emisoras que transmiten programas regionales.

1 Utilice MULTI-CONTROL para seleccionar REGIONAL en el menú de funciones.

2 Presione MULTI-CONTROL para activar la función regional.

- Para desactivar AF, presione **MULTI-CONTROL** de nuevo.

Notas

- La programación regional y las redes regionales se organizan de distinta manera según el país (es decir, pueden cambiar de acuerdo con la hora, el estado o la provincia de que se trate, o el área de transmisión).

- El número de presintonía puede desaparecer de la pantalla si se sintoniza una emisora regional que es diferente de la emisora almacenada originalmente.
- La función regional se puede activar o desactivar de forma independiente en cada banda FM.

Recepción de anuncios de tráfico

TA (espera por anuncio de tráfico) permite recibir anuncios de tráfico automáticamente, al margen de la fuente que se escuche. La función TA se puede activar tanto para una emisora TP (una emisora que transmite información de tráfico) como para una emisora TP de otra red realizada (una emisora que brinda información que remite a emisoras TP).

1 Sintonice una emisora TP o la emisora TP de otra red realizada.

El indicador **TP** se iluminará.

2 Presione TA para activar la espera por anuncio de tráfico.

- Para desactivar AF, presione **TA** de nuevo.

3 Utilice MULTI-CONTROL para ajustar el volumen de TA cuando comienza un anuncio de tráfico.

El volumen recién ajustado se almacena en la memoria y se recupera para los siguientes anuncios de tráfico.

4 Presione TA mientras se está recibiendo el anuncio de tráfico para cancelarlo.

El sintonizador vuelve a la fuente original pero sigue en el modo de espera hasta que se vuelva a presionar **TA**.

Notas

- También puede activar o desactivar esta función en el menú que aparece mediante el **MULTI-CONTROL**.
- El sistema cambia de nuevo a la fuente original después de la recepción del anuncio de tráfico.

Utilización de esta unidad

- Sólo se sintonizan las emisoras TP y las emisoras TP de otra red realizada durante la sintonización por búsqueda o BSM cuando la función TA está activada.

Uso de las funciones PTY

Se puede sintonizar una emisora usando la información PTY (tipo de programa).

Búsqueda de una emisora RDS por información PTY

Se pueden buscar tipos generales de programas, como los que se indican en la página siguiente.

1 Utilice MULTI-CONTROL para seleccionar PTY SEARCH en el menú de funciones.

2 Presione MULTI-CONTROL para mostrar el modo de ajuste.

3 Utilice MULTI-CONTROL para seleccionar el ajuste deseado.

Haga girar el control para cambiar de ajuste.
NEWS/INFO—POPULAR—CLASSICS—OTHERS

4 Presione MULTI-CONTROL para comenzar la búsqueda.

La unidad busca una emisora que transmita ese tipo de programa. Cuando encuentra la emisora, se visualiza el nombre del servicio de programa.

En la página siguiente se indica la información PTY (código de identificación de tipo de programa).

- Para cancelar la búsqueda, vuelva a presionar **MULTI-CONTROL**.
- El programa de algunas emisoras puede ser distinto del programa indicado por el PTY transmitido.
- Si ninguna emisora está transmitiendo el tipo de programa buscado, se visualiza **NOT FOUND** durante unos dos segundos, y el sintonizador vuelve a la emisora original.

Uso de la interrupción por programa de noticias

Cuando se transmite un programa de noticias de una emisora de noticias con código PTY, la unidad cambia automáticamente a la emisora que transmite las noticias. Cuando finaliza el programa de noticias, se reanuda la recepción del programa anterior.

● **Mantenga presionado NEWS para activar la interrupción por programa de noticias.**

Presione **NEWS** hasta que **NEWS ON** aparezca en la pantalla.

- Para desactivar la interrupción por programa de noticias, mantenga presionado **NEWS** hasta que **OFF** aparezca en el display.
- Se puede cancelar un programa de noticias pulsando **NEWS**.



Nota

También se pueden activar o desactivar programas de noticias en el menú que aparece, usando **MULTI-CONTROL**.

Utilización de esta unidad

Lista PTY

Generales	Específico	Tipo de programa
NEWS/INFO	NEWS	Noticias
	AFFAIRS	Temas de actualidad
	INFO	Información general y consejos
	SPORT	Programas deportivos
	WEATHER	Informes del tiempo/ información meteorológica
	FINANCE	Informes del mercado de valores, comercio, transacciones, etc.
	POPULAR	POP MUS
ROCK MUS		Música moderna contemporánea
EASY MUS		Música "fácil de escuchar"
OTH MUS		Música alternativa
JAZZ		Jazz
COUNTRY		Música country
NAT MUS		Música nacional
OLDIES		Música antigua y de la "Edad de Oro"
CLASSICS	FOLK MUS	Música folklórica
	L. CLASS	Música clásica ligera
	CLASSIC	Música clásica

OTHERS	EDUCATE	Programas educativos
	DRAMA	Comedias y series radiofónicas
	CULTURE	Cultura nacional o regional
	SCIENCE	Naturaleza, ciencia y tecnología
	VARIED	Entretenimiento ligero
	CHILDREN	Programas para niños
	SOCIAL	Temas sociales
	RELIGION	Programas o servicios de asuntos religiosos
	PHONE IN	Entrada por teléfono
	TOURING	Programas de viaje; no para anuncios de tráfico
	LEISURE	Pasatiempos favoritos y actividades recreativas
	DOCUMENT	Programas documentales



Utilización de esta unidad

Reproductor de CD incorporado

Funciones básicas

- **Abrir la carátula.**

Presione **OPEN**.

Aparece la ranura de inserción de discos.

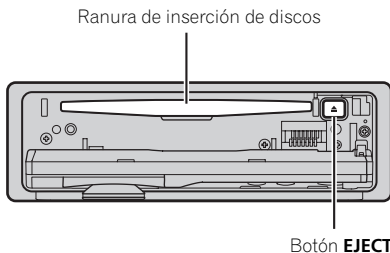

- **Cuando inserte un disco, coloque el lado de la etiqueta hacia arriba.**

- Para evitar fallos en el funcionamiento, asegúrese de que ningún objeto metálico entre en contacto con los terminales mientras la carátula está abierta.

- **Expulsión de un disco**

Presione **EJECT**.

- **Seleccionar una carpeta**

Pulse **MULTI-CONTROL** arriba o abajo.

- No se puede seleccionar una carpeta que no tenga un archivo de audio comprimido grabado en ella.

- **Selección de una pista**

Pulse **MULTI-CONTROL** izquierda o derecha.

- **Avance rápido o retroceso**

Presione **MULTI-CONTROL** y mantenga presionado hacia la izquierda o hacia la derecha durante cerca de un segundo y luego suelte.

- Al reproducir audio comprimido, no hay sonido en el avance rápido o en el retroceso.

- **Regreso a la carpeta raíz**

Presione y mantenga presionado **BAND/ESC**.

- Si la carpeta 01 (RAÍZ) no contiene archivos, la reproducción comienza en la carpeta 02.

- **Cambio entre audio comprimido y CD-DA**

Presione **BAND/ESC**.

- Esta operación sólo está disponible cuando reproduce un CD-EXTRA o CD de MODO MIXTO.

- Si se cambia entre audio comprimido y CD-DA, la reproducción comienza en la primera pista del disco.

Notas

- El reproductor de CD incorporado puede reproducir CD de audio y audio comprimido grabado en CD-ROM. (Consulte la página 116 para los archivos que se pueden reproducir).
- Lea las precauciones sobre los discos y el reproductor en la página 112.
- Después de insertar un disco, presione **SRC** para seleccionar el reproductor de CD incorporado.
- A veces se produce cierto retraso entre el comienzo de la reproducción de un disco y la emisión del sonido. Durante la lectura inicial, se visualiza **FORMAT READ**.
- Si aparece un mensaje de error como **ERROR-19**, consulte *Mensajes de error* en la página 111.
- Los discos se reproducen según el orden del número de archivo. Se saltan las carpetas que no contienen archivos. (Si la carpeta 01 (RAÍZ) no contiene archivos, la reproducción comienza en la carpeta 02).

Visualización de información de texto en el disco

- **Presione DISP para seleccionar la información de texto deseado.**

Para CD con título introducido

Tiempo de reproducción—título del disco y tiempo de reproducción

Para discos CD TEXT

Tiempo de reproducción—nombre del intérprete del disco y título de la pista—nombre del intérprete del disco y título del disco—título del disco y título de la pista—nombre del intérprete de la pista y título de la pista— título de la pista y tiempo de reproducción

Para discos WMA/MP3/AAC

Tiempo de reproducción—nombre de la carpeta y nombre del archivo—nombre del intérprete y título de la pista—nombre del intérprete y título del álbum—título del álbum y título de la pista—título de la pista y tiempo de reproducción—comentario y tiempo de reproducción—velocidad de grabación y tiempo de reproducción

Para discos WAV

Tiempo de reproducción—nombre de la carpeta y nombre del archivo—frecuencia de muestreo y tiempo de reproducción

**Notas**

- Puede desplazarse hacia la izquierda del título manteniendo presionado **DISP**.
- Un CD de audio que contiene determinada información como texto y/o números es un CD TEXT.
- Si la información específica no se graba en un disco, no se visualizará el título o el nombre.
- Según sea la versión de iTunes® utilizada para grabar archivos MP3 en un disco, es posible que no se visualice correctamente la información de los comentarios.
 - iTunes es una marca comercial de Apple Inc., registrada en los EE.UU. y en otros países.
- Según la versión del Windows Media Player utilizada para codificar los archivos WMA, es posible que no se visualicen correctamente los nombres de álbumes y demás información de texto.
- Al reproducir archivos WMA grabados como VBR (velocidad de grabación variable), se visualizará el valor medio de la velocidad de grabación.
- Al reproducir archivos MP3 grabados con VBR (velocidad de grabación variable), aparece **VBR** en lugar del valor de velocidad de grabación.
- La frecuencia de muestreo que se visualiza en la pantalla puede estar abreviada.
- Si se activa la función de desplazamiento continuo en el ajuste inicial, la información de texto se desplazará de manera ininterrumpida por la pantalla. Consulte *Cambio del desplazamiento continuo* en la página 91.

Selección de pistas de la lista de títulos de las pistas

Esta función le permite ver la lista de los títulos de las pistas en un disco CD TEXT y seleccionar uno de ellos para su reproducción.

1 Presione LIST para cambiar al modo de lista de títulos de las pistas.**2 Utilice MULTI-CONTROL para seleccionar el título de la pista deseada.**

Haga girar el control para cambiar el título de la pista. Presione para iniciar la reproducción.

- También puede cambiar el título de la pista pulsando **MULTI-CONTROL** arriba o abajo.
- También puede reproducir la pista presionando **MULTI-CONTROL** derecha.
- Para volver a la visualización normal, presione **BAND/ESC** o **LIST**.
- Si no se utiliza la lista en unos 30 segundos, la pantalla volverá automáticamente a la visualización normal.

Selección de archivos de la lista de nombres de archivos

Esta función le permite ver la lista de los nombres de los archivos (o de las carpetas) y seleccionar uno de ellos para su reproducción.

1 Presione LIST para cambiar al modo de lista de nombres de archivos.

Los nombres de los archivos y carpetas aparecen en la pantalla.

Utilización de esta unidad

2 Utilice MULTI-CONTROL para seleccionar el nombre del archivo deseado (o de la carpeta deseada).

Haga girar el control para cambiar el nombre del archivo o carpeta.

- tras seleccionar un archivo, presione para reproducirlo.
- presione para ver una lista de archivos (o carpetas) de una carpeta seleccionada.
- presione y mantenga presionado para reproducir una canción de una carpeta seleccionada.
- También puede reproducir el archivo presionando **MULTI-CONTROL** derecha.
- También puede reproducir una canción en la carpeta seleccionada manteniendo presionado **MULTI-CONTROL** derecha.
- Para volver a la lista anterior (la carpeta de un nivel superior), presione **BACK**. También puede realizar esta operación presionando **MULTI-CONTROL** izquierda.
- Para volver al nivel superior de la lista, mantenga presionado **BACK**.
- Para volver a la visualización normal, presione **BAND/ESC** o **LIST**.
- Si no se utiliza la lista en unos 30 segundos, la pantalla volverá automáticamente a la visualización normal.

Introducción a las funciones avanzadas

1 Presione MULTI-CONTROL para visualizar el menú principal.

2 Utilice MULTI-CONTROL para seleccionar FUNCTION.

Haga girar el control para cambiar la opción de menú. Presione para seleccionar.

3 Haga girar MULTI-CONTROL para seleccionar la función.

REPEAT (repetición de reproducción)—**RANDOM** (reproducción aleatoria)—**SCAN** (reproducción con exploración)—**PAUSE** (pausa)—**SOUND RETRIEVER** (advanced

sound retriever)—**TITLE INPUT** (introducción de títulos de discos)



Notas

- También se puede seleccionar la función presionando **FUNCTION** en el mando a distancia.
- Para volver a la pantalla anterior, presione **BACK**.
- Para volver al menú principal, presione durante varios segundos **BACK**.
- Para volver a la visualización normal, presione **BAND/ESC**.
- Si no se utilizan las funciones exceptuando **TITLE INPUT** en unos 30 segundos, la pantalla volverá automáticamente a la visualización normal.
- Durante la reproducción de un disco de audio comprimido o disco CD TEXT, no se puede cambiar a la pantalla de introducción de títulos de discos.

Selección de una gama de repetición de reproducción

● Presione RPT repetidamente para seleccionar el ajuste deseado.

- **DISC**— Repite todas las pistas
- **TRACK**— Repite la pista actual
- **FOLDER**— Repite la carpeta actual
- Si selecciona otra carpeta durante la repetición de reproducción, la gama de repetición cambia a repetición de disco.
- Si realiza una búsqueda de pista o utiliza la función de avance rápido/retroceso durante **TRACK** (repetición de pista), la gama de repetición de reproducción cambiará a disco/carpeta.
- Cuando se selecciona **FOLDER** (repetición de carpeta), no se puede reproducir una subcarpeta de esa carpeta.



Nota

También puede realizar esta operación en el menú que aparece al utilizar el **MULTI-CONTROL**.

Reproducción de las pistas en orden aleatorio

Las pistas de una gama de repetición seleccionada se reproducen en orden aleatorio.

● Presione RDM para activar la reproducción aleatoria.

Las pistas se reproducirán en orden aleatorio.

- Vuelva a pulsar **RDM** para desactivar la reproducción aleatoria.



Nota

También puede activar o desactivar esta función en el menú que aparece mediante el **MULTI-CONTROL**.

Exploración de carpetas y pistas

La reproducción con exploración busca la canción dentro de la gama de repetición seleccionada.

1 Utilice **MULTI-CONTROL** para seleccionar **SCAN** en el menú de funciones.

2 Presione **MULTI-CONTROL** para activar la reproducción con exploración.

Se reproducirán los primeros 10 segundos de cada pista.

3 Cuando encuentre la pista deseada, presione **MULTI-CONTROL** para desactivar la reproducción con exploración.

- Si la pantalla vuelve automáticamente a la pantalla de reproducción, seleccione **SCAN** de nuevo usando **MULTI-CONTROL**.
- Una vez finalizada la exploración de un disco (carpeta), comenzará la reproducción normal de las pistas.

Pausa de la reproducción

● Presione **II** (pausa) en el mando a distancia para activar la función de pausa.

Se detiene temporalmente la reproducción de la pista actual.

- Para desactivar la pausa, vuelva a presionar **II** (pausa).



Nota

También puede activar o desactivar esta función en el menú que aparece mediante el **MULTI-CONTROL**.

Utilización del Sound Retriever

La función Sound Retriever mejora automáticamente el audio comprimido y restaura el sonido óptimo.

● Presione **S.Rtrv** varias veces para seleccionar el ajuste deseado.

OFF (desactivado)—**1**—**2**

- **2** es más eficaz que **1**.



Nota

También puede realizar esta operación en el menú que aparece al utilizar el **MULTI-CONTROL**.

Uso de las funciones de títulos de discos

Es posible introducir títulos de CD y visualizar el título. La próxima vez que se inserte un CD para el que haya introducido un título, se visualizará el título de ese CD.

Introducción de títulos de discos

Utilice la función de introducción de títulos de discos para almacenar hasta 48 títulos de CD en la unidad. Cada título puede tener una longitud de hasta 10 caracteres.

1 Reproduzca el CD cuyo título desea introducir.

2 Utilice **MULTI-CONTROL** para seleccionar **TITLE INPUT** en el menú de funciones.

3 Presione **MULTI-CONTROL** para mostrar el modo de entrada de título.

Utilización de esta unidad

4 Gire MULTI-CONTROL para seleccionar una letra del alfabeto.

- También puede realizar estas operaciones pulsando **MULTI-CONTROL** arriba o abajo.

5 Presione MULTI-CONTROL para desplazar el cursor hacia el siguiente carácter.

6 Una vez introducido el título, mantenga presionado MULTI-CONTROL para almacenarlo en la memoria.



Notas

- Los títulos se conservan en la memoria, aun después de extraer el disco de la unidad, y se recuperan cuando se vuelve a insertar el disco correspondiente.
- Una vez que los datos de 48 discos se han almacenado en la memoria, los datos de un nuevo disco se escribirán sobre los datos más antiguos.
- Si conecta un reproductor de CD múltiple, podrá introducir los títulos de hasta 100 discos.
- Cuando se conecta un reproductor de CD múltiple que no es compatible con las funciones de título de disco, no es posible introducir títulos en esta unidad.

Reproducción de canciones en el reproductor de audio portátil USB/memoria USB

Para obtener detalles sobre dispositivos compatibles, consulte *Compatibilidad con reproductores de audio en la página 61*.

Funciones básicas

● Seleccionar una carpeta

Pulse **MULTI-CONTROL** arriba o abajo.

● Avance rápido o retroceso

Presione **MULTI-CONTROL** y mantenga presionado hacia la izquierda o hacia la derecha durante cerca de un segundo y luego suelte.

● Selección de una pista

Pulse **MULTI-CONTROL** izquierda o derecha.

● Regreso a la carpeta raíz

Presione y mantenga presionado **BAND/ESC**.



Notas

- Es posible que esta unidad no ofrezca un rendimiento óptimo dependiendo del reproductor de audio portátil USB/memoria USB que se conecte.
- Si la carpeta 01 (RAÍZ) no contiene archivos, la reproducción comienza en la carpeta 02.
- Si el reproductor de audio portátil USB tiene una función de carga de la batería y se conecta a esta unidad, la batería se cargará al poner el contacto para el arranque en su posición ACC o en ON.
- Podrá desconectar el reproductor de audio portátil USB/memoria USB en cualquier momento para dejar de escucharlo.

- Si se conecta un reproductor de audio portátil USB/memoria USB a esta unidad, la fuente cambia a USB automáticamente. Si no utiliza un dispositivo USB, desconéctelo de esta unidad. Según el dispositivo USB conectado, colocar la llave de encendido en posición de activación mientras el dispositivo USB esté conectado a esta unidad puede cambiar la fuente automáticamente.

Visualización de información de texto de un archivo de audio

- **Presione DISP para seleccionar la información de texto deseado.**

Para discos WMA/MP3/AAC

Tiempo de reproducción—nombre de la carpeta y nombre del archivo—nombre del intérprete y título de la pista—nombre del intérprete y título del álbum—título del álbum y título de la pista—título de la pista y tiempo de reproducción—comentario y tiempo de reproducción—velocidad de grabación y tiempo de reproducción

Para discos WAV

Tiempo de reproducción—nombre de la carpeta y nombre del archivo—frecuencia de muestreo y tiempo de reproducción

- Si los caracteres grabados en el archivo de audio no son compatibles con una unidad principal, no aparecerán en la pantalla.
- Si la información específica no se graba en un disco, no se visualizará el título o el nombre.
- Es posible que la información de texto de algunos archivos de audio no se visualice correctamente.

Notas

- Puede desplazar la información de texto hacia la izquierda manteniendo presionado **DISP**.
- Si se activa la función de desplazamiento continuo en el ajuste inicial, la información de texto se desplazará de manera ininterrumpida por la pantalla. Consulte *Cambio del desplazamiento continuo* en la página 91.

Selección de archivos de la lista de nombres de archivos

Es la misma operación que la del reproductor de CD incorporado. (Consulte *Selección de archivos de la lista de nombres de archivos* en la página 74.)

Introducción a las funciones avanzadas

1 Presione MULTI-CONTROL para visualizar el menú principal.

2 Utilice MULTI-CONTROL para seleccionar FUNCTION.

Haga girar el control para cambiar la opción de menú. Presione para seleccionar.

3 Haga girar MULTI-CONTROL para seleccionar la función.

REPEAT (repetición de reproducción)—

RANDOM (reproducción aleatoria)—**SCAN**

(reproducción con exploración)—**PAUSE**

(pausa)—**SOUND RETRIEVER** (advanced sound retriever)

Función y operación

Las operaciones **REPEAT**, **RANDOM**, **SCAN**, **PAUSE** y **SOUND RETRIEVER** son básicamente las mismas que las del reproductor de CD incorporado.

Utilización de esta unidad

Nombre de la función	Operación
REPEAT	<p>Consulte <i>Selección de una gama de repetición de reproducción</i> en la página 75. Sin embargo, las gamas de repetición para la reproducción que puede seleccionar son diferentes a las del reproductor de CD incorporado. Las gamas de repetición para el reproductor de audio portátil USB/ memoria USB son:</p> <ul style="list-style-type: none"> • TRACK – Sólo repite el fichero actual • FOLDER – Repite la carpeta actual • ALL – Repite todos los ficheros
RANDOM	Consulte <i>Reproducción de las pistas en orden aleatorio</i> en la página 76.
SCAN	Consulte <i>Exploración de carpetas y pistas</i> en la página 76.
PAUSE	Consulte <i>Pausa de la reproducción</i> en la página 76.
SOUND RETRIEVER	Consulte <i>Utilización del Sound Retriever</i> en la página 76.

- Cuando se selecciona **FOLDER**, no se puede reproducir una subcarpeta de esa carpeta.
- Una vez finalizada la exploración de archivos o carpetas, volverá a comenzar la reproducción normal de los archivos. 



Notas

- También se puede seleccionar la función presionando **FUNCTION** en el mando a distancia.
- Para volver a la pantalla anterior, presione **BACK**.
- Para volver al menú principal, presione durante varios segundos **BACK**.
- Para volver a la visualización normal, presione **BAND/ESC**.
- Si se selecciona otra carpeta durante la repetición de reproducción, la gama de repetición cambia a **ALL**.
- Si se realiza una búsqueda de pistas o un avance/retroceso rápido durante **TRACK**, la gama de repetición de reproducción cambia a **FOLDER**.

Para reproducir canciones en el iPod

Para obtener detalles sobre iPod compatibles, consulte *Compatibilidad con iPod®* en la página 61.

Funciones básicas

● Avance rápido o retroceso

Presione **MULTI-CONTROL** y mantenga presionado hacia la izquierda o hacia la derecha durante cerca de un segundo y luego suelte.

● Selección de una pista (capítulo)

Pulse **MULTI-CONTROL** izquierda o derecha.



Notas

- Cuando utiliza un iPod, se requiere un conector del Dock del iPod para el cable USB.
- Lea las precauciones sobre el iPod en la página 115.
- Mientras el iPod está conectado a esta unidad, aparece en él **PIONEER** (o ✓ (marca de verificación)).
- Si aparece un mensaje de error como **ERROR-19**, consulte *Mensajes de error* en la página 111.
- Cuando el contacto para el arranque está en ACC o en ON, la batería del iPod se carga mientras esté conectado a esta unidad.
- Cuando el iPod está conectado a esta unidad, no se puede encender ni apagar.
- Antes de conectar el conector del Dock de esta unidad al iPod, desconecte los auriculares del iPod.
- El iPod se apaga aproximadamente dos minutos después de que el contacto para el arranque esté en OFF.

Para buscar una canción

Las operaciones para controlar un iPod con esta unidad se han diseñado para ser lo más parecidas posibles al funcionamiento del

iPod, para facilitar el funcionamiento y la búsqueda de canciones.

- dependiendo del número de archivos en el iPod, puede haber un retraso al mostrar una lista.
- Si los caracteres grabados en el iPod no son compatibles con esta unidad, no aparecerán en la pantalla.

1 Para ir al menú superior de la búsqueda de listas, presione LIST.

2 Utilice MULTI-CONTROL para seleccionar una categoría.

Haga girar el control para cambiar la categoría y presiónelo para seleccionarla.

PLAYLISTS (listas de reproducción)—**ARTISTS** (intérpretes)—**ALBUMS** (álbumes)—**SONGS** (canciones)—**PODCASTS** (podcasts)—**GENRES** (géneros)—**COMPOSERS** (compositores)—**AUDIOBOOKS** (audiolibros)

Se visualiza la lista de la categoría seleccionada.

- Si presiona y mantiene presionado **LIST** se mostrará la lista de álbumes del intérprete seleccionado actualmente. (Esta función no se puede utilizar desde el menú de funciones.)
- Puede comenzar la reproducción por la categoría seleccionada manteniendo presionado **MULTI-CONTROL**. También puede realizar esta operación manteniendo presionando **MULTI-CONTROL** derecha.
- También puede cambiar de categoría pulsando **MULTI-CONTROL** arriba o abajo.
- También puede seleccionar la categoría pulsando **MULTI-CONTROL** derecha.
- Para volver a la lista anterior, pulse **MULTI-CONTROL** izquierda.

3 Repita el paso 2 para encontrar una canción que desee escuchar.

- Para volver a la categoría anterior (un nivel más arriba), presione **BACK**. También puede realizar esta operación presionando **MULTI-CONTROL** izquierda.
- Para volver al nivel superior de las categorías, mantenga presionado **BACK**.

Utilización de esta unidad

- Para volver a la visualización normal, presione **BAND/ESC** o **LIST**.
- Si no se utiliza la lista en unos 30 segundos, la pantalla volverá automáticamente a la visualización normal.

Visualización de información de texto en el iPod

● Presione **DISP** para seleccionar la información de texto deseado.

Tiempo de reproducción—nombre del artista y título de la canción—nombre del artista y título del álbum—título del álbum y título de la canción—título de la canción y tiempo de reproducción

- Si los caracteres grabados en el iPod no son compatibles con esta unidad, no aparecerán en la pantalla.



Notas

- Puede desplazar la información de texto hacia la izquierda manteniendo presionado **DISP**.
- Si se activa la función de desplazamiento continuo en el ajuste inicial, la información de texto se desplazará de manera ininterrumpida por la pantalla. Consulte *Cambio del desplazamiento continuo* en la página 91.

Introducción a las funciones avanzadas

1 Presione **MULTI-CONTROL** para visualizar el menú principal.

2 Utilice **MULTI-CONTROL** para seleccionar **FUNCTION**.

Haga girar el control para cambiar la opción de menú. Presione para seleccionar.

3 Haga girar **MULTI-CONTROL** para seleccionar la función.

REPEAT (repetición de reproducción)—**SHUFFLE** (shuffle)—**SHUFFLE ALL** (shuffle all)—**LINK SEARCH** (búsqueda de enlace)—**CONTROL** (modo de control)—**PAUSE** (pausa)

—**AUDIOBOOKS SPEED** (velocidad del audio-libro)—**SOUND RETRIEVER** (sound retriever)

Función y operación

Las operaciones **REPEAT**, **PAUSE** y **SOUND RETRIEVER** son básicamente las mismas que las del reproductor de CD incorporado.

Nombre de la función	Operación
REPEAT	Consulte <i>Selección de una gama de repetición de reproducción</i> en la página 75. Sin embargo, las gamas de repetición para la reproducción que puede seleccionar son diferentes a las del reproductor de CD incorporado. Las gamas de repetición para la reproducción del iPod son: <ul style="list-style-type: none"> • ONE – Repite la canción actual • ALL – Repite todas las canciones de la lista seleccionada
PAUSE	Consulte <i>Pausa de la reproducción</i> en la página 76.
SOUND RETRIEVER	Consulte <i>Utilización del Sound Retriever</i> en la página 76.



Notas

- También se puede seleccionar la función presionando **FUNCTION** en el mando a distancia.
- Para volver a la pantalla anterior, presione **BACK**.
- Para volver al menú principal, presione durante varios segundos **BACK**.
- Para volver a la visualización normal, presione **BAND/ESC**.
- Si no se utiliza ninguna función en aprox. 30 segundos, la pantalla volverá automáticamente a la visualización normal.
- La función **CONTROL** (modo de control) sólo está disponible para el iPod nano (segunda generación).

Utilización de esta unidad

- Cuando **CONTROL** está activado, sólo se podrán utilizar **CONTROL** y **SOUND RETRIEVER**.

Reproducción de las canciones en orden aleatorio (shuffle)

1 Utilice MULTI-CONTROL para seleccionar SHUFFLE en el menú de funciones.

2 Presione MULTI-CONTROL para mostrar el modo de ajuste.

3 Utilice MULTI-CONTROL para seleccionar el ajuste deseado.

Haga girar el control para cambiar de ajuste.

- **SONGS** – Reproduce canciones siguiendo un orden aleatorio dentro de la lista.
- **ALBUMS** – Reproduce canciones siguiendo un orden aleatorio dentro del álbum.
- **OFF** – Cancela la reproducción aleatoria.

Reproducción de todas las canciones en un orden aleatorio (shuffle all)

● **Presione iPod para activar la función de shuffle all.**

Todas las canciones en el iPod se reproducirán de forma aleatoria.

- Para desactivar la función de shuffle all, desactive **SHUFFLE** en el menú **FUNCTION**.



Nota

También puede activar esta función en el menú que aparece utilizando **MULTI-CONTROL**.

Selección de canciones de la lista de álbumes del artista que se está reproduciendo actualmente

Se mostrará la lista de álbumes del intérprete seleccionado actualmente. Puede seleccionar un álbum o canción desde el nombre del intérprete.

- dependiendo del número de archivos en el iPod, puede haber un retraso al mostrar una lista.

1 Mantenga presionado LIST para activar la función búsqueda de enlace.

Buscará álbumes del intérprete y los mostrará en una lista.

2 Utilice MULTI-CONTROL para seleccionar un álbum o canción de la lista.

Para obtener detalles sobre la operación de selección, consulte el paso 2 de *Para buscar una canción* en la página 80.



Nota

También puede activar esta función en el menú que aparece utilizando **MULTI-CONTROL**.

Uso de la función iPod de la unidad desde el iPod

Esta función sólo está disponible en el iPod nano (segunda generación).

La función iPod de la unidad se puede utilizar desde el iPod. Puede oír el sonido desde el altavoz del coche y controlar las funciones desde el iPod.

- Cuando se está utilizando esta función, aunque la llave de encendido del vehículo se coloque en posición de apagado, el iPod no se desactiva. Para desactivar la alimentación, manipule el iPod.

1 Mantenga presionado iPod para cambiar el modo de control.

- Cada vez que se mantiene presionado **iPod** se cambia el modo de control.
- Mientras se utiliza esta función, el tiempo de reproducción y los títulos no se muestran en la unidad.
- Incluso cuando se lleva a cabo esta función, se podrá subir y bajar de pista desde la unidad.
- Mientras se utiliza esta función, la función de exploración no se puede usar desde la unidad.

Utilización de esta unidad

2 Ponga en funcionamiento el iPod conectado para seleccionar una canción y reproducirla.



Nota

También puede activar o desactivar esta función en el menú que aparece mediante el

MULTI-CONTROL.

Cambio de la velocidad del audiolibro

Mientras escucha un audiolibro en el iPod, puede modificar la velocidad de reproducción.

1 Utilice MULTI-CONTROL para seleccionar AUDIOBOOKS SPEED en el menú de funciones.

2 Presione MULTI-CONTROL para mostrar el modo de ajuste.

3 Utilice MULTI-CONTROL para seleccionar el ajuste deseado.

Haga girar el control para cambiar de ajuste.

- **FASTER** – Reproducción con velocidad superior a la normal
- **NORMAL** – Reproducción con velocidad normal
- **SLOWER** – Reproducción con velocidad inferior a la normal 

Introducción a los ajustes de audio

1 Presione MULTI-CONTROL para visualizar el menú principal.

2 Utilice MULTI-CONTROL para seleccionar AUDIO.

Haga girar el control para cambiar la opción de menú. Presione para seleccionar.

3 Haga girar MULTI-CONTROL para seleccionar la función de audio.

Haga girar **MULTI-CONTROL** para cambiar entre las funciones de audio en el siguiente orden.

FADER/BALANCE (ajuste del balance)—**PRESET EQUALIZER** (recuperación de ecualizador gráfico)—**EQ SETTING 1** (ajuste del ecualizador gráfico)—**EQ SETTING 2** (ajuste de precisión del ecualizador gráfico)—**LOUDNESS** (sonoridad)—**SW SETTING 1** (ajuste de subgraves activado/desactivado)—**SW SETTING 2** (ajuste de subgraves)—**HPF** (filtro de paso alto)—**BASS BOOST** (intensificación de graves)—**SRC LV ADJUST** (ajuste del nivel de fuente)

4 Presione MULTI-CONTROL para mostrar el modo de ajuste de cada función.

- Pulse **MULTI-CONTROL** izquierda para mostrar el menú de selección de funciones.
- Pulse **MULTI-CONTROL** izquierda y mantenga pulsado para mostrar el menú principal.

5 Ajuste cada función.



Notas

- También se puede seleccionar la función de audio presionando **AUDIO** en el mando a distancia.
- Para volver a la pantalla anterior, presione **BACK**.
- Para volver al menú principal, presione durante varios segundos **BACK**.
- Para volver a la visualización normal, presione **BAND/ESC**.

- Cuando el ajuste del controlador de subgraves es **PREOUT:REAR**, no se puede cambiar a **SW SETTING 1** (altavoz de subgraves activado/desactivado). (Consulte la página 90.)
- Se puede seleccionar **SW SETTING 2** sólo cuando la salida de subgraves se activa en **SW SETTING 1**.
- Al seleccionar FM como fuente, no se puede cambiar a **SRC LV ADJUST**.
- Si no se utiliza ninguna función en aprox. 30 segundos, la pantalla volverá automáticamente a la visualización normal. 

Uso del ajuste del balance

Se puede cambiar el ajuste de fader/balance, de manera que proporcione un entorno de audio ideal en todos los asientos ocupados.

1 Utilice MULTI-CONTROL para seleccionar FADER/BALANCE.

2 Presione MULTI-CONTROL para mostrar el modo de ajuste.

3 Presione MULTI-CONTROL para seleccionar el segmento que desea ajustar.

Presione **MULTI-CONTROL** varias veces para cambiar entre fader y balance.

4 Gire MULTI-CONTROL para ajustar el balance entre los altavoces.

El balance entre los altavoces delanteros y traseros se puede ajustar entre **FAD F15** y **FAD R15**.

El balance entre los altavoces de la parte izquierda y derecha se puede ajustar entre **BAL L15** y **BAL R15**.

- También puede realizar estas operaciones pulsando **MULTI-CONTROL** arriba o abajo.
- **FAD 0** es el ajuste apropiado cuando se usan sólo dos altavoces.
- Cuando el ajuste de la salida posterior es **REAR SP:SUB W**, no se puede ajustar el balance entre los altavoces delanteros/traseros. Consulte *Ajuste de la salida posterior y del controlador de subgraves* en la página 90. 

Ajustes de audio

Uso del ecualizador

El ecualizador le permite ajustar la ecualización de acuerdo con las características acústicas del interior del automóvil.

Recuperación de las curvas de ecualización

Hay seis tipos de curvas de ecualización memorizadas que se pueden recuperar con facilidad en cualquier momento. A continuación se ofrece una lista de estas curvas de ecualización.

Pantalla	Curva de ecualización
POWERFUL	Potente
NATURAL	Natural
VOCAL	Vocal
CUSTOM	Personalizada
FLAT	Plana
SUPER BASS	Supergraves

- **CUSTOM** es una curva de ecualización ajustada creada por el usuario. Si realiza ajustes, la configuración de la curva de ecualización se memorizará en **CUSTOM**.
- Cuando se selecciona **FLAT** no se introduce ningún suplemento ni corrección en el sonido. Esto es útil para verificar el efecto de los ajustes de ecualización al cambiar alternativamente entre **FLAT** y una curva de ecualización ajustada.

1 Utilice MULTI-CONTROL para seleccionar PRESET EQUALIZER.

2 Presione MULTI-CONTROL para mostrar el modo de ajuste.

3 Haga girar el MULTI-CONTROL para seleccionar el ecualizador.

- También puede realizar estas operaciones pulsando **MULTI-CONTROL** arriba o abajo.

Ajuste de las curvas de ecualización

Las curvas de ecualización que vienen predefinidas de fábrica, con la excepción de **FLAT**, se pueden ajustar a un nivel preciso (control de matiz).

1 Utilice MULTI-CONTROL para seleccionar EQ SETTING 1.

2 Presione MULTI-CONTROL para mostrar el modo de ajuste.

3 Presione MULTI-CONTROL para seleccionar el segmento que desea ajustar.

Presione **MULTI-CONTROL** varias veces para cambiar el segmento en el siguiente orden: **L** (bajo)—**M** (medio)—**H** (alto)

4 Haga girar el control MULTI-CONTROL para ajustar el nivel de la banda de ecualización.

Se visualiza **+6** a **-6** mientras se aumenta o disminuye el nivel.

- También puede realizar estas operaciones pulsando **MULTI-CONTROL** arriba o abajo.
- Se puede seleccionar otra banda y ajustar su nivel.

Ajuste preciso de la curva de ecualización

Se puede ajustar la frecuencia central y el factor Q (características de las curvas) de cada banda de curvas seleccionada (**LOW/MID/HI**).

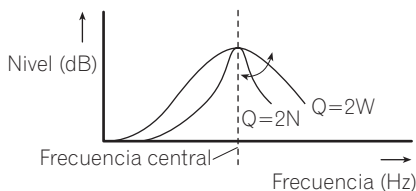

1 Utilice MULTI-CONTROL para seleccionar EQ SETTING 2.

2 Presione MULTI-CONTROL para mostrar el modo de ajuste.

Ajustes de audio

3 Presione MULTI-CONTROL para seleccionar el segmento que desea ajustar.

Presione **MULTI-CONTROL** varias veces para cambiar el segmento en el siguiente orden:

Banda—Frecuencia—Factor Q

4 Haga girar MULTI-CONTROL para ajustar el segmento seleccionado.

Banda

LOW (bajo)—**MID** (medio)—**HI** (alto)

Frecuencia

Baja: **40HZ—80HZ—100HZ—160HZ**

Media: **200HZ—500HZ—1KHZ—2KHZ**

Alta: **3KHZ—8KHZ—10KHZ—12KHZ**

Factor Q

2N—1N—1W—2W

- También puede realizar estas operaciones pulsando **MULTI-CONTROL** arriba o abajo.

Ajuste de la sonoridad

La sonoridad compensa las deficiencias en las gamas de sonido bajas y altas cuando se escucha a un volumen bajo.

1 Utilice MULTI-CONTROL para seleccionar LOUDNESS.

2 Presione MULTI-CONTROL para mostrar el modo de ajuste.

3 Utilice MULTI-CONTROL para seleccionar el ajuste deseado.

Haga girar el control para cambiar de ajuste.

LOW (bajo)—**MID** (medio)—**HIGH** (alto)—

OFF (desactivado)

- También puede realizar estas operaciones pulsando **MULTI-CONTROL** arriba o abajo.

Uso de la salida de subgraves

Esta unidad está equipada con una salida de subgraves que se puede activar o desactivar. Además, se puede seleccionar la fase entre normal e inversa.

1 Utilice MULTI-CONTROL para seleccionar SW SETTING 1.

2 Presione MULTI-CONTROL para mostrar el modo de ajuste.

3 Utilice MULTI-CONTROL para seleccionar el ajuste deseado.

Haga girar el control para cambiar de ajuste.

NORMAL (fase normal)—**REV** (fase inversa)—

OFF (subgraves desactivados)

- También puede realizar estas operaciones pulsando **MULTI-CONTROL** arriba o abajo.

Configuración de los ajustes de subgraves

Cuando la salida de subgraves está activada, se puede ajustar la frecuencia de corte y el nivel de salida del altavoz de subgraves.

- Cuando la salida de subgraves está activada, se puede seleccionar **SW SETTING 2**.

1 Utilice MULTI-CONTROL para seleccionar SW SETTING 2.

- Cuando la salida de subgraves está activada, se puede seleccionar **SW SETTING 2**.

2 Presione MULTI-CONTROL para mostrar el modo de ajuste.

3 Presione MULTI-CONTROL para seleccionar el segmento que desea ajustar.

Presione **MULTI-CONTROL** varias veces para cambiar el segmento en el siguiente orden:

Frecuencia de corte—Nivel

4 Haga girar MULTI-CONTROL para ajustar el segmento seleccionado.

Frecuencia de corte

50HZ—63HZ—80HZ—100HZ—125HZ

Nivel

Se visualiza **+6** a **-24** mientras se aumenta o disminuye el nivel.

- También puede realizar estas operaciones pulsando **MULTI-CONTROL** arriba o abajo.

Ajustes de audio

Uso del filtro de paso alto

Si no desea que se generen los sonidos bajos de la gama de frecuencias de salida de sub-graves a través de los altavoces delanteros o traseros, active el filtro de paso alto (HPF). Sólo las frecuencias más altas que aquellas en la gama seleccionada se generan a través de los altavoces delanteros o traseros.

1 Utilice MULTI-CONTROL para seleccionar HPF.

2 Presione MULTI-CONTROL para mostrar el modo de ajuste.

3 Utilice MULTI-CONTROL para seleccionar el ajuste deseado.

Haga girar el control para cambiar de ajuste.

OFF—50HZ—63HZ—80HZ—100HZ—125HZ

■ También puede realizar estas operaciones pulsando **MULTI-CONTROL** arriba o abajo. 

Intensificación de los graves

La función de intensificación de graves intensifica el nivel de sonido grave.

1 Utilice MULTI-CONTROL para seleccionar BASS BOOST.

2 Presione MULTI-CONTROL para mostrar el modo de ajuste.

3 Haga girar MULTI-CONTROL para ajustar el nivel.

Se visualiza **0** a **+6** mientras se aumenta o disminuye el nivel.

■ También puede realizar estas operaciones pulsando **MULTI-CONTROL** arriba o abajo. 

Ajuste de los niveles de la fuente

La función SLA (ajuste del nivel de fuente) le permite ajustar el nivel de volumen de cada fuente para evitar cambios radicales en el volumen cuando se cambia entre las fuentes.

• Los ajustes se basan en el nivel de volumen de FM, que se mantiene inalterado.

1 Compare el nivel de volumen de FM con el de la fuente que desea ajustar.

2 Utilice MULTI-CONTROL para seleccionar SRC LV ADJUST.

3 Presione MULTI-CONTROL para mostrar el modo de ajuste.

4 Haga girar MULTI-CONTROL para ajustar el volumen de la fuente.

Se visualiza **SLA +4** a **SLA -4** mientras se aumenta o disminuye el volumen de la fuente.

■ También puede realizar estas operaciones pulsando **MULTI-CONTROL** arriba o abajo.

Notas

- El nivel del volumen de MW/LW también se puede ajustar con el ajuste del nivel de fuente.
- El reproductor de CD incorporado y el reproductor de CD múltiple se definen automáticamente con el mismo ajuste del nivel de fuente.
- La unidad externa 1 y la unidad externa 2 se definen automáticamente con el mismo ajuste del nivel de fuente. 

Configuración de los ajustes iniciales

- 1 Presione y mantenga presionado **SRC** hasta que se apague la unidad.
- 2 Mantenga presionado **MULTI-CONTROL** hasta que **CLOCK SET** aparezca en la pantalla.
- 3 Haga girar **MULTI-CONTROL** para seleccionar uno de los ajustes iniciales.
CLOCK SET (reloj)—**OFF CLOCK** (reloj apagado)—**FM STEP** (paso de sintonía de FM)—**AUTO PI** (búsqueda PI automática)—**WARNING TONE** (tono de advertencia)—**AUX1** (entrada auxiliar 1)—**AUX2** (entrada auxiliar 2)—**DIMMER** (atenuador de luz)—**SW CONTROL** (salida posterior y controlador de subgraves)—**DEMO MODE** (demostración de características)—**EVER SCROLL** (desplazamiento continuo)—**BT AUDIO** (Bluetooth audio)—**PIN CODE INPUT** (introducción del código PIN)—**BT VER INFO** (información de versión de Bluetooth)—**TITLE SETTING** (idiomas múltiples)
 - También puede realizar estas operaciones pulsando **MULTI-CONTROL** arriba o abajo.
 - También se puede seleccionar la función presionando **FUNCTION** en el mando a distancia.
 - Para cancelar los ajustes iniciales, presione **BAND/ESC**.
 - **BT AUDIO**, **PIN CODE INPUT** y **BT VER INFO** sólo se puede seleccionar cuando el adaptador Bluetooth (p. ej., CD-BTB200) está conectado a la unidad.

Ajuste del reloj

Siga estas instrucciones para ajustar el reloj.

- 1 Utilice **MULTI-CONTROL** para seleccionar **CLOCK SET**.

- 2 Presione **MULTI-CONTROL** para mostrar el modo de ajuste.

- Presione **BACK** para volver a la visualización anterior.

- 3 Presione **MULTI-CONTROL** para seleccionar el segmento de la pantalla del reloj que desea ajustar.

Cada vez que se presiona **MULTI-CONTROL**, se selecciona un solo segmento de la pantalla del reloj.

Hora—Minuto

Al seleccionar las horas o los minutos del reloj, el segmento seleccionado parpadeará.

- 4 Haga girar **MULTI-CONTROL** para poner el reloj en hora.

- También puede realizar estas operaciones pulsando **MULTI-CONTROL** arriba o abajo.

Activación y desactivación del reloj de apagado

Si activa el reloj de apagado, cuando las fuentes y la demostración de características estén desactivadas, el reloj aparecerá en la pantalla.

- 1 Utilice **MULTI-CONTROL** para seleccionar **OFF CLOCK**.

- 2 Presione **MULTI-CONTROL** para activar la visualización del reloj de apagado.

- Para desactivar la visualización del reloj de apagado, presione **MULTI-CONTROL** de nuevo.

Ajuste del paso de sintonía de FM

Normalmente, el paso de sintonía de FM empleado por la sintonización por búsqueda es de 50 kHz. Si la función AF o TA está activada, el paso de sintonía cambia automáticamente a 100 kHz. Puede ser conveniente ajustar el paso de sintonía a 50 kHz si la función AF está activada.

Ajustes iniciales

1 Utilice MULTI-CONTROL para seleccionar FM STEP.

2 Presione MULTI-CONTROL para mostrar el modo de ajuste.

- Presione **BACK** para volver a la visualización anterior.

3 Haga girar MULTI-CONTROL para seleccionar el paso de sintonía de FM.

Al hacer girar **MULTI-CONTROL** se cambiará el paso de sintonía de FM entre 50 kHz y 100 kHz mientras la función AF o TA está activada. El paso de sintonía de FM seleccionado aparecerá en la pantalla.

- También puede realizar estas operaciones pulsando **MULTI-CONTROL** arriba o abajo.



Nota

El paso de sintonía es de 50 kHz durante la sintonización manual.

Cambio de la búsqueda PI automática

La unidad puede buscar automáticamente una emisora diferente con el mismo programa, aun durante la recuperación de emisoras presintonizadas.

1 Utilice MULTI-CONTROL para seleccionar AUTO PI.

2 Presione MULTI-CONTROL para activar la función de búsqueda PI automática.

- Para desactivar la función de búsqueda PI automática, vuelva a presionar **MULTI-CONTROL**.

Cambio del tono de advertencia

Si no se extrae la carátula de la unidad principal transcurridos cuatro segundos después de desconectar la llave de contacto del automó-

vil, escuchará un sonido de advertencia. Puede desactivar este tono de advertencia.

1 Utilice MULTI-CONTROL para seleccionar WARNING TONE.

2 Presione MULTI-CONTROL para activar el tono de advertencia.

- Para desactivar el tono de advertencia, vuelva a presionar **MULTI-CONTROL**.

Cambio del ajuste de un equipo auxiliar

Los dispositivos auxiliares conectados a esta unidad se pueden activar por separado. Al utilizarla, fije en ON cada fuente AUX. Para obtener más información sobre la conexión y el uso de dispositivos auxiliares, consulte *Uso de la fuente AUX* en la página 93.

1 Utilice MULTI-CONTROL para seleccionar AUX1/AUX2.

2 Presione MULTI-CONTROL para activar AUX1/AUX2.

- Para desactivar la función AUX, vuelva a presionar **MULTI-CONTROL**.

Cambio del ajuste del atenuador de luz

Para evitar que la pantalla quede muy brillante durante la noche, ésta se atenúa automáticamente cuando se encienden las luces del automóvil. Se puede activar y desactivar el atenuador de luz.

1 Utilice MULTI-CONTROL para seleccionar DIMMER.

2 Presione MULTI-CONTROL para activar el atenuador de luz.

- Para desactivar el atenuador de luz, vuelva a presionar **MULTI-CONTROL**.

Ajuste de la salida posterior y del controlador de subgraves

La salida posterior de esta unidad (salida de cables de altavoces traseros y salida RCA posterior) se puede usar para la conexión de altavoces de toda la gama (**REAR SP:FULL/ PREOUT:REAR**) o subgraves (**REAR SP:SUB W/PREOUT:SUB W**). Si se cambia el ajuste de la salida posterior a **REAR SP:SUB W**, se podrá conectar el cable de altavoces traseros directamente al altavoz de subgraves sin necesidad de usar un amplificador auxiliar.

Inicialmente, la unidad está ajustada para una conexión de altavoces traseros de toda la gama (**REAR SP:FULL**). Cuando se conectan las salidas posteriores a altavoces de toda la gama (cuando se selecciona **REAR SP:FULL**), se puede conectar la salida RCA de subgraves a un altavoz de subgraves. En este caso, puede optar por usar la función **PREOUT:SUB W** incorporada (fase del filtro de paso bajo) del controlador de subgraves o la función **PREOUT:REAR** auxiliar.

1 Utilice MULTI-CONTROL para seleccionar SW CONTROL.

2 Presione MULTI-CONTROL para mostrar el modo de ajuste.

- Presione **BACK** para volver a la visualización anterior.

3 Presione MULTI-CONTROL para seleccionar el segmento que desea ajustar.

Presione **MULTI-CONTROL** varias veces para cambiar el segmento en el siguiente orden:

REAR SP (ajuste del altavoz trasero)—

PREOUT (ajuste de la salida RCA)

4 Utilice MULTI-CONTROL para seleccionar el ajuste deseado.

Haga girar el control para cambiar de ajuste.

Cuando REAR SP (ajuste de altavoz trasero) está seleccionado.

REAR SP:SUB W (subgraves)—

REAR SP:FULL (Altavoz de toda la gama)

Cuando PREOUT (ajuste salida RCA) está seleccionado.

PREOUT:SUB W (subgraves)—

PREOUT:REAR (altavoz de toda la gama)

- Cuando no se conecta el altavoz de subgraves a la salida posterior, seleccione **REAR SP:FULL**.
- Cuando se conecta el altavoz de subgraves a la salida posterior, seleccione **REAR SP:SUB W** para el altavoz.



Notas

- Aunque cambie este ajuste, no se producirá ningún sonido a menos que active la salida de subgraves (consulte *Uso de la salida de subgraves* en la página 86).
- Si cambia este ajuste, la salida de subgraves vuelve a los ajustes de fábrica en el menú de audio.
- Las salidas de cables de altavoces traseros y la salida RCA posterior se cambian simultáneamente en este ajuste.

Cambio de la demostración de características

La demostración de características se inicia automáticamente cuando se apaga la unidad mientras el contacto de arranque está en ACC o en ON.

1 Utilice MULTI-CONTROL para seleccionar DEMO MODE.

2 Presione MULTI-CONTROL para activar la demostración de características.

- Para desactivar la demostración de características, vuelva a presionar **MULTI-CONTROL**.



Notas

- Recuerde que si este modo de demostración sigue funcionando cuando el motor del vehículo está apagado, se puede descargar la batería.

Ajustes iniciales

- También puede activar o desactivar la demostración de características, presionando **DISP** mientras la unidad está apagada. Para obtener más detalles, consulte *Acerca del modo demo* en la página 62. 

Cambio del desplazamiento continuo

Si la función de desplazamiento continuo está activada (ON), la información de texto grabada se desplaza de manera ininterrumpida. Desactive la función (OFF) si desea que la información se desplace una sola vez.

1 Utilice MULTI-CONTROL para seleccionar EVER SCROLL.

2 Presione MULTI-CONTROL para activar la función de desplazamiento continuo.

- Para desactivar la función de desplazamiento continuo, vuelva a presionar **MULTI-CONTROL**. 

Activación de la fuente BT AUDIO

Es necesario activar la fuente **BT AUDIO** para utilizar un reproductor de audio Bluetooth.

- Sólo puede utilizar esta función cuando un adaptador Bluetooth (p. ej. CD-BTB200) está conectado a la unidad.

1 Utilice MULTI-CONTROL para seleccionar BT AUDIO.

2 Presione MULTI-CONTROL para encender la fuente BT AUDIO.

- Para apagar la fuente **BT AUDIO**, vuelva a presionar **MULTI-CONTROL**. 

Introducción del código PIN para la conexión inalámbrica Bluetooth

Para conectar su teléfono móvil a esta unidad a través de tecnología inalámbrica Bluetooth, debe introducir el código PIN en su teléfono para verificar la conexión. El código predeterminado es **0000**, aunque puede cambiarlo en esta función.

- Con algunos reproductores de audio Bluetooth, es posible que tenga que introducir previamente el código PIN de su reproductor de audio para conectarlo a esta unidad.
- Sólo puede utilizar esta función cuando un adaptador Bluetooth (p. ej. CD-BTB200) está conectado a la unidad.

1 Utilice MULTI-CONTROL para seleccionar PIN CODE INPUT.

2 Presione MULTI-CONTROL para mostrar el modo de ajuste.

- Presione **BACK** para volver a la visualización anterior.

3 Haga girar MULTI-CONTROL para seleccionar un número.

- También puede realizar estas operaciones pulsando **MULTI-CONTROL** arriba o abajo.

4 Presione MULTI-CONTROL para mover el cursor a la posición siguiente.

- También puede realizar las mismas operaciones pulsando **MULTI-CONTROL** derecha.

5 Después de introducir el código PIN (hasta 4 dígitos), mantenga presionado MULTI-CONTROL.

El código PIN se puede almacenar en la memoria. 

Visualización de la versión del sistema del adaptador Bluetooth para tareas de reparación

Si se produce un fallo de funcionamiento del adaptador de conexión de Bluetooth y debe ponerse en contacto con un concesionario para que realice la reparación, es posible que tenga que indicar la versión del sistema y la versión del módulo Bluetooth del adaptador. Puede visualizar las versiones y confirmarlas.

- Sólo puede utilizar esta función cuando un adaptador Bluetooth (p. ej. CD-BTB200) está conectado a la unidad.

1 Utilice MULTI-CONTROL para seleccionar BT VER INFO.

2 Presione MULTI-CONTROL para mostrar el modo de ajuste.

- Presione **BACK** para volver a la visualización anterior.

3 Utilice MULTI-CONTROL para seleccionar el ajuste deseado.

Haga girar el control para cambiar de ajuste.

Versión del sistema—Versión del módulo Bluetooth

- También puede realizar estas operaciones pulsando **MULTI-CONTROL** arriba o abajo. 

- Es posible que algunos caracteres no se visualicen correctamente.

1 Utilice MULTI-CONTROL para seleccionar TITLE.

2 Presione MULTI-CONTROL para mostrar el modo de ajuste.

- Presione **BACK** para volver a la visualización anterior.

3 Utilice MULTI-CONTROL para seleccionar el ajuste deseado.

Haga girar el control para cambiar de ajuste.

EURO (idioma europeo)—**RUSSIA** (ruso)

- También puede realizar estas operaciones pulsando **MULTI-CONTROL** arriba o abajo. 

Ajuste de la pantalla en varios idiomas

En un disco de audio comprimido se puede grabar información de texto, como el nombre del título, nombre del intérprete o un comentario.

Esta unidad puede mostrar esta información tanto si está integrada en un idioma europeo como en ruso.

- Si el idioma integrado y el idioma seleccionado no coinciden, puede que la información de texto no se muestre correctamente.

Otras funciones

Uso de la fuente AUX

En esta unidad, se pueden conectar hasta dos dispositivos auxiliares como VCR o dispositivos portátiles (se venden por separado). Cuando están conectados, los dispositivos auxiliares se identifican automáticamente como fuentes AUX y se asignan a **AUX1** o **AUX2**. La relación entre las fuentes **AUX1** y **AUX2** se explica a continuación.

Acerca de AUX1 y AUX2

Existen dos métodos para conectar dispositivos auxiliares a esta unidad.

Fuente AUX1:

Al conectar un equipo auxiliar utilizando un cable miniconector estéreo

- **Inserte el miniconector estéreo en el conector de entrada de esta unidad.**

Para obtener más información, consulte el manual de instalación.

Este dispositivo auxiliar se ajusta automáticamente como **AUX1**.

Fuente AUX2:

Al conectar equipos auxiliares usando un Interconector IP-BUS-RCA (se vende por separado)

- **Use un Interconector IP-BUS-RCA como el CD-RB20/CD-RB10 (se vende por separado) para conectar esta unidad a un equipo auxiliar provisto de una salida RCA.**

Para más información, consulte el manual de instrucciones del Interconector IP-BUS-RCA. Este dispositivo auxiliar se ajusta automáticamente como **AUX2**.

- Sólo puede hacer este tipo de conexión si el dispositivo auxiliar tiene salidas RCA.

Selección de AUX como la fuente

- **Presione SRC para seleccionar AUX como la fuente.**
 - Si el ajuste auxiliar no está activado, no es posible seleccionar **AUX**. Para obtener más detalles, consulte *Cambio del ajuste de un equipo auxiliar* en la página 89.

Ajuste del título AUX

Se puede cambiar el título que se visualiza para cada fuente **AUX1** o **AUX2**.

- 1 Después de haber seleccionado AUX como la fuente, utilice MULTI-CONTROL y seleccione FUNCTION para visualizar TITLE INPUT.**

- 2 Introduzca un título siguiendo el mismo procedimiento que con el reproductor de CD incorporado.**

Para obtener más información sobre el funcionamiento, consulte *Introducción de títulos de discos* en la página 76. 

Uso de la unidad externa

Por unidad externa se entiende un producto Pioneer (como el que pueda estar disponible en el futuro) que, si bien es incompatible como fuente, permite el control de funciones básicas con esta unidad. Dos unidades externas se pueden controlar con este sistema.

Cuando se conectan dos unidades externas, la unidad les asigna automáticamente la unidad externa 1 o la unidad externa 2.

Las funciones básicas de la unidad externa se explican a continuación. Las funciones asignadas varían dependiendo de la unidad externa conectada. Para obtener más información sobre las funciones, consulte el manual de instrucciones de la unidad externa.

Selección de la unidad externa como fuente

- Presione **SRC** para seleccionar **EXTERNAL** como la fuente.

Funcionamiento básico

Las funciones asignadas a las siguientes operaciones varían dependiendo de la unidad externa conectada. Para obtener más información sobre las funciones, consulte el manual de instrucciones de la unidad externa conectada.

- Presione **BAND/ESC**.
- Presione y mantenga presionado **BAND/ESC**.
- Pulse **MULTI-CONTROL** izquierda o derecha.
- Presione **MULTI-CONTROL** y mantenga presionado hacia la izquierda o hacia la derecha durante cerca de un segundo y luego suelte.
- Pulse **MULTI-CONTROL** arriba o abajo.

Utilización de las funciones asignadas a las teclas 1 a 6

- 1 Presione **LIST**.
- 2 Utilice **MULTI-CONTROL** para seleccionar **1 KEY** a **6 KEY**.
Gire para cambiar **1 KEY** a **6 KEY** y presione.

Funciones avanzadas

- 1 Presione **MULTI-CONTROL** para visualizar el menú principal.
- 2 Utilice **MULTI-CONTROL** para seleccionar **FUNCTION**.

Haga girar el control para cambiar la opción de menú. Presione para seleccionar.

- 3 Haga girar **MULTI-CONTROL** para seleccionar la función.

FUNC1 (función 1)—**FUNC2** (función 2)—**FUNC3** (función 3)—**FUNC4** (función 4)—**AUTO/MANUAL** (automático/manual)

- También puede activar o desactivar **FUNC1** presionando **S.Rtrv**.
- También puede activar o desactivar **FUNC2** presionando **RDM/iPod**.
- También puede activar o desactivar **FUNC3** presionando **RPT/LOCAL**.



Notas

- También se puede seleccionar la función presionando **FUNCTION** en el mando a distancia.
- Para volver a la pantalla anterior, presione **BACK**.
- Para volver al menú principal, presione durante varios segundos **BACK**.
- Para volver a la visualización normal, presione **BAND/ESC**.

Accesorios disponibles

Para reproducir canciones en el iPod

Funcionamiento básico

Puede utilizar esta unidad para controlar un adaptador de interfaz para iPod, que se vende por separado.

- **Avance rápido o retroceso**

Presione **MULTI-CONTROL** y mantenga presionado hacia la izquierda o hacia la derecha durante cerca de un segundo y luego suelte.

- **Selección de una pista**

Pulse **MULTI-CONTROL** izquierda o derecha.

Notas

- Lea las precauciones sobre el iPod en la página 115.
- Mientras el iPod está conectado a esta unidad, aparece en él **PIONEER** (o ✓ (marca de verificación)).
- Si aparece un mensaje de error como **ERROR-19**, consulte *Mensajes de error* en la página 111.
- Cuando el contacto para el arranque está en ACC o en ON, la batería del iPod se carga mientras esté conectado a esta unidad.
- Cuando el iPod está conectado a esta unidad, no se puede encender ni apagar.
- Antes de conectar el conector del Dock de esta unidad al iPod, desconecte los auriculares del iPod.
- El iPod se apaga aproximadamente dos minutos después de que el contacto para el arranque esté en OFF.

Visualización de información de texto en el iPod

El funcionamiento es el mismo que el del iPod conectado a la interfaz de esta unidad. (Consulte *Visualización de información de texto en el iPod* en la página 81.)

Para buscar una canción

El funcionamiento es el mismo que el del iPod conectado a la interfaz de esta unidad. (Consulte *Para buscar una canción* en la página 80.) Sin embargo, las categorías seleccionables varían ligeramente. Las categorías que se pueden seleccionar son

PLAYLISTS (listas de reproducción)—**ARTISTS** (intérpretes)—**ALBUMS** (álbumes)—**SONGS** (canciones)—**GENRES** (géneros)

Función y operación

1 Presione MULTI-CONTROL para visualizar el menú principal.

2 Utilice MULTI-CONTROL para seleccionar FUNCTION.

Haga girar el control para cambiar la opción de menú. Presione para seleccionar.

3 Haga girar MULTI-CONTROL para seleccionar la función.

REPEAT (repetición de reproducción)—

SHUFFLE (reproducción aleatoria)—**PAUSE** (pausa)

Función y operación

REPEAT es la misma que las del iPod conectado a la interfaz USB de esta unidad.

PAUSE es la misma que la del reproductor de CD incorporado.

Nombre de la función	Operación
REPEAT	Consulte <i>Función y operación</i> en la página 81.
PAUSE	Consulte <i>Pausa de la reproducción</i> en la página 76.

Notas

- También se puede seleccionar la función presionando **FUNCTION** en el mando a distancia.
- Para volver a la pantalla anterior, presione **BACK**.

Accesorios disponibles

- Para volver al menú principal, presione durante varios segundos **BACK**.
- Para volver a la visualización normal, presione **BAND/ESC**.
- Si no se utiliza ninguna función en aprox. 30 segundos, la pantalla volverá automáticamente a la visualización normal.

Reproducción de las canciones en orden aleatorio (shuffle)

● Presione RDM repetidamente para seleccionar el ajuste deseado.

- **SONGS** – Reproduce canciones siguiendo un orden aleatorio dentro de la lista.
- **ALBUMS** – Reproduce canciones siguiendo un orden aleatorio dentro del álbum.
- **OFF** – Cancela la reproducción aleatoria.
- Para desactivar la función de shuffle off, vuelva a presionar **RDM**.



Nota

También puede realizar esta operación en el menú que aparece al utilizar el **MULTI-CONTROL**. 

Bluetooth Audio

Funciones básicas

Al conectar un adaptador Bluetooth (p. ej., CD-BTB200) a esta unidad, es posible controlar reproductores de audio Bluetooth a través de tecnología inalámbrica Bluetooth.



Importante

- Según el reproductor de audio Bluetooth conectado a esta unidad, las operaciones que puede realizar con la misma se limitan a los dos niveles siguientes:
 - Nivel inferior: Es posible reproducir únicamente canciones en su reproductor de audio.

— Nivel superior: Es posible reproducir, detener, seleccionar canciones, etc. (todas las operaciones descritas en este manual).

- Ya que hay varios reproductores de audio Bluetooth disponibles en el mercado, las funciones que puede realizar su reproductor de audio Bluetooth mediante esta unidad pueden variar considerablemente. Consulte el manual de instrucciones de su reproductor de audio Bluetooth, así como este manual, mientras utilice su reproductor con esta unidad.
- No es posible mostrar en esta unidad información sobre las canciones (p. ej.: tiempo de reproducción transcurrido, título de la canción, índice de canciones, etc.).
- Mientras escucha canciones en su reproductor de audio Bluetooth, no realice operaciones innecesarias en su teléfono móvil. Si intenta realizar una operación en su teléfono móvil, la señal de su teléfono móvil puede ocasionar ruido en la reproducción de canciones.
- Cuando habla con el teléfono móvil conectado a esta unidad a través de tecnología inalámbrica Bluetooth, la reproducción de canciones del reproductor de audio Bluetooth conectado a esta unidad se silencia.
- Incluso si está escuchando un canción en su reproductor de audio Bluetooth y cambia a otra fuente, la reproducción de la canción continúa.

● Avance rápido o retroceso

Presione **MULTI-CONTROL** y mantenga presionado hacia la izquierda o hacia la derecha durante cerca de un segundo y luego suelte.

● Selección de una pista

Pulse **MULTI-CONTROL** izquierda o derecha.

Accesorios disponibles



Notas

- Para obtener más información, consulte el manual de instrucciones del adaptador Bluetooth. Esta sección proporciona información básica sobre las funciones del reproductor de audio Bluetooth con esta unidad que difieren ligeramente o son un resumen de las instrucciones incluidas en el manual de funcionamiento del adaptador Bluetooth.
- Aunque su reproductor de audio no esté provisto de un módulo Bluetooth, lo puede controlar desde esta unidad a través de tecnología inalámbrica Bluetooth. Para controlar su reproductor de audio con esta unidad, conecte un producto que incluya tecnología inalámbrica Bluetooth (disponible en el mercado) en su reproductor de audio y conecte el adaptador Bluetooth (p. ej., CD-BTB200) en esta unidad.

Función y operación

1 Presione MULTI-CONTROL para visualizar el menú principal.

2 Utilice MULTI-CONTROL para seleccionar FUNCTION.

Haga girar el control para cambiar la opción de menú. Presione para seleccionar.

3 Haga girar MULTI-CONTROL para seleccionar la función.

CONNECTION OPEN (conexión abierta)—**DISCONNECT AUDIO** (desconectar audio)—**PLAY** (Reproducir)—**STOP** (Parar)—**PAUSE** (pausa)—**DEVICE INFO** (información del dispositivo)

La función **PAUSE** es igual que en el reproductor de CD incorporado. (Consulte *Pausa de la reproducción* en la página 76.)

- También puede realizar estas operaciones pulsando **MULTI-CONTROL** arriba o abajo.



Notas

- También se puede seleccionar la función presionando **FUNCTION** en el mando a distancia.

- Para volver a la pantalla anterior, presione **BACK**.
- Para volver al menú principal, presione durante varios segundos **BACK**.
- Para volver a la visualización normal, presione **BAND/ESC**.
- Si todavía no se ha conectado un reproductor de audio Bluetooth a esta unidad, se mostrará **CONNECTION OPEN** y **DEVICE INFO** en el menú de funciones y el resto de funciones no estará disponible.
- Si un reproductor de audio Bluetooth conecta vía un nivel superior, no aparece **CONNECTION OPEN** en el menú de funciones y las otras funciones están disponibles.
- Si el reproductor de audio Bluetooth está conectado a través de un nivel inferior, en el menú de funciones sólo se visualizará **DISCONNECT AUDIO** y **DEVICE INFO**.
- Si no se utilizan funciones diferentes a **CONNECTION OPEN** y **DISCONNECT AUDIO** en unos 30 segundos, la pantalla volverá automáticamente a la visualización normal.

Conexión de un reproductor de audio Bluetooth

1 Utilice MULTI-CONTROL para seleccionar CONNECTION OPEN en el menú de funciones.

2 Presione MULTI-CONTROL para abrir la conexión.

Se visualiza **ALWAYS WAITING**. La unidad estará en espera de conexión desde el reproductor de audio Bluetooth.

Si su reproductor de audio Bluetooth está preparado para la conexión inalámbrica Bluetooth, se establecerá automáticamente la conexión a esta unidad.

**Nota**

Antes de que pueda utilizar algunos reproductores de audio, es necesario que introduzca el código PIN en esta unidad. Si su reproductor requiere un código PIN para establecer una conexión, localice el código en el reproductor o en su documentación. Consulte *Introducción del código PIN para la conexión inalámbrica Bluetooth* en la página 91.

Reproducción de canciones en el reproductor de audio Bluetooth

- 1 Utilice **MULTI-CONTROL** para seleccionar **PLAY** en el menú de funciones.
- 2 Presione **MULTI-CONTROL** para comenzar la reproducción.

Para detener la reproducción

- 1 Utilice **MULTI-CONTROL** para seleccionar **STOP** en el menú de funciones.
- 2 Presione **MULTI-CONTROL** para detener la reproducción.

Desconexión de un reproductor de audio Bluetooth

- 1 Utilice **MULTI-CONTROL** para seleccionar **DISCONNECT AUDIO** en el menú de funciones.
- 2 Presione **MULTI-CONTROL** para desconectar el reproductor de audio Bluetooth. Se visualiza **DISCONNECTED**. El reproductor de audio Bluetooth se desconecta de la unidad.

Visualización de la dirección BD (Bluetooth Device)

- 1 Utilice **MULTI-CONTROL** para seleccionar **DEVICE INFO** en el menú de funciones.

- 2 Presione **MULTI-CONTROL** para mostrar el modo de ajuste.

3 Utilice **MULTI-CONTROL** para seleccionar el ajuste deseado.

Haga girar el control para cambiar de ajuste. **DEVICE NAME** (Nombre del dispositivo)—**BD ADDRESS** (Dirección BD (Dispositivo Bluetooth))

Teléfono Bluetooth

Funciones básicas

Si utiliza un adaptador Bluetooth (p. ej., CD-BTB200), puede conectar a esta unidad un teléfono móvil que posea tecnología inalámbrica Bluetooth para hacer llamadas inalámbricas de manos libres, incluso mientras conduce.

**Importante**

- Puesto que esta unidad se encuentra en espera, si se conecta con su teléfono móvil mediante la tecnología inalámbrica Bluetooth sin encender el motor puede descargar la batería.
- Las operaciones avanzadas que exigen concentración, tales como marcar números en la pantalla, usar el directorio de teléfonos, etc., están prohibidas mientras conduce. Cuando tenga que utilizar estas funciones avanzadas, detenga su vehículo en un lugar seguro.

**Notas**

- Se establece la curva de ecualización para la fuente telefónica.
- Cuando seleccione la fuente telefónica, sólo podrá utilizar **FADER/BALANCE** (ajuste del balance) en el menú de audio.

Accesorios disponibles

Configuración de la función manos libres

Antes de poder hacer uso de la función manos libres, deberá configurar la unidad para su utilización con el teléfono móvil. Esto conlleva establecer una conexión inalámbrica Bluetooth entre esta unidad y su teléfono, registrar su teléfono en esta unidad, y ajustar el nivel de volumen.

1 Conexión

Para ver instrucciones detalladas sobre cómo conectar su teléfono a esta unidad mediante la tecnología inalámbrica Bluetooth, consulte *Conexión de un teléfono móvil* en la página 101.

- Ahora el teléfono debe estar conectado temporalmente. Sin embargo, para hacer un mejor uso de la tecnología, recomendamos que registre el teléfono en esta unidad.

2 Registro

Para registrar el teléfono conectado temporalmente, consulte *Registro de un teléfono móvil conectado* en la página 102.

3 Ajuste del volumen

Ajuste el volumen del audífono de su teléfono móvil hasta que le resulte cómodo. Una vez ajustado, el nivel de volumen se memorizará en la unidad como el ajuste predefinido.

- El volumen de voz del autor de la llamada y el volumen del timbre pueden variar según el tipo de teléfono móvil.
- Si la diferencia entre el volumen del timbre y el volumen del autor de la llamada es demasiado grande, el nivel de volumen general puede volverse inestable.
- Antes de desconectar el teléfono móvil de esta unidad, no olvide ajustar el volumen a un nivel adecuado. Si el volumen ha sido silenciado (nivel cero) en su teléfono móvil, permanecerá silenciado incluso después de que desconecte dicho teléfono.

Realización de una llamada telefónica

Reconocimiento de voz

1 Mantenga presionado BAND/ESC hasta que VOICE DIAL aparezca en la pantalla.

VOICE DIAL aparece en la pantalla. Cuando se visualiza **VOICE DIAL ON**, se activa la función de reconocimiento de voz.

- Si su teléfono móvil no tiene la función de reconocimiento de voz, en la pantalla aparece **NO VOICE DIAL** y la operación no está disponible.

2 Pronuncie el nombre de su contacto.

Aceptación de una llamada telefónica

Respuesta o rechazo de una llamada entrante

● Atender una llamada entrante

Cuando entre una llamada, presione **MULTI-CONTROL**.

- También puede realizar esta operación presionando **MULTI-CONTROL** arriba.

● Finalización de una llamada

Pulse **MULTI-CONTROL** hacia abajo.

● Rechazo de una llamada entrante

Cuando entre una llamada, presione **MULTI-CONTROL** abajo.



Notas

- Si en el teléfono móvil está seleccionado el modo privado, puede que la función manos libres no esté disponible.
- El tiempo estimado de la llamada aparece en la pantalla (esto puede diferir ligeramente del tiempo de llamada real).

Manejo de una llamada en espera

● Atender una llamada en espera

Cuando entre una llamada, presione

MULTI-CONTROL.

- También puede realizar esta operación presionando **MULTI-CONTROL** arriba.

● Finalización de todas las llamadas

Pulse **MULTI-CONTROL** hacia abajo.

● Cambio entre los autores de llamadas en espera

Pulse **MULTI-CONTROL.**

- También puede realizar esta operación presionando **MULTI-CONTROL** arriba.

● Rechazo de una llamada en espera

Pulse **MULTI-CONTROL** hacia abajo.



Notas

- Presione **MULTI-CONTROL** abajo para finalizar todas las llamadas incluso las llamadas en espera.
- Para finalizar la llamada, tanto usted como el autor de la llamada deben colgar el teléfono.

Introducción a las funciones avanzadas

1 Presione MULTI-CONTROL para visualizar el menú principal.

2 Utilice MULTI-CONTROL para seleccionar FUNCTION.

Haga girar el control para cambiar la opción de menú. Presione para seleccionar.

3 Haga girar MULTI-CONTROL para seleccionar la función.

SEARCH PHONE (buscar y conectar)—

CONNECTION OPEN (conexión abierta)—

DISCONNECT PHONE (desconectar teléfono)—

CONNECT PHONE (conectar teléfono)—

SET PHONE (registro de teléfono)—

DELETE PHONE (eliminar teléfono)—

PH BOOK TRANSFER (transferencia del directorio de teléfonos)—**CLEAR MEMORY** (borrar

memoria)—**NUMBER DIAL** (llamar introduciendo un número)—**REFUSE CALLS** (ajuste de rechazo automático)—**AUTO ANSWER** (ajuste de respuesta automática)—

RING TONE (selección de tono de llamada)—

AUTO CONNECT (ajuste de conexión automática)—**ECHO CANCEL** (cancelación de eco)—

DEVICE INFO (información del dispositivo)

Si aún no está conectado

No se pueden utilizar las siguientes funciones.

- **DISCONNECT PHONE** (desconectar teléfono)
- **SET PHONE** (registro de teléfono)
- **CLEAR MEMORY** (borrar memoria)
- **NUMBER DIAL** (llamar introduciendo un número)

Si está conectado, pero aún no se ha registrado

No se pueden utilizar las siguientes funciones.

- **SEARCH PHONE** (buscar y conectar)
- **CONNECTION OPEN** (conexión abierta)
- **CONNECT PHONE** (conectar teléfono)
- **CLEAR MEMORY** (borrar memoria)

Si ya está conectado y registrado

No se pueden utilizar las siguientes funciones.

- **SEARCH PHONE** (buscar y conectar)
- **CONNECTION OPEN** (conexión abierta)
- **CONNECT PHONE** (conectar teléfono)
- **SET PHONE** (registro de teléfono)



Notas

- También se puede seleccionar la función presionando **FUNCTION** en el mando a distancia.
- Para volver a la pantalla anterior, presione **BACK.**
- Para volver al menú principal, presione durante varios segundos **BACK.**
- Para volver a la pantalla de reproducción, presione **BAND/ESC.**
- La función **DEVICE INFO** es igual que en el Bluetooth audio. (Consulte *Visualización de la dirección BD (Bluetooth Device)* en la página 98.)

Accesorios disponibles

- Si el teléfono móvil está conectado a esta unidad mediante tecnología inalámbrica Bluetooth con HSP (Perfil de audífono), no se podrá seleccionar **CLEAR MEMORY** y **NUMBER DIAL**.
- Si no utiliza funciones diferentes a **SEARCH PHONE**, **CONNECTION OPEN**, **CONNECT PHONE**, **PH BOOK TRANSFER**, **DISCONNECT PHONE**, **NUMBER DIAL** y **CLEAR MEMORY** en unos 30 segundos, la pantalla volverá automáticamente a la visualización normal.

Conexión de un teléfono móvil

Búsqueda de los teléfonos móviles disponibles

1 Utilice MULTI-CONTROL para seleccionar SEARCH PHONE en el menú de funciones.

2 Presione MULTI-CONTROL para hacer una búsqueda de los teléfonos móviles disponibles.

Mientras se realiza la búsqueda, **SEARCHING** parpadeará. Cuando se encuentren teléfonos móviles disponibles que dispongan de tecnología inalámbrica Bluetooth, se mostrará el nombre de los dispositivos o **NAME NOT FOUND** (si no se pueden obtener los nombres).

▪ Si la unidad no puede encontrar ningún teléfono móvil, se mostrará **NOT FOUND**.

3 Haga girar MULTI-CONTROL para seleccionar el nombre del dispositivo que desea conectar.

▪ También puede realizar estas operaciones pulsando **MULTI-CONTROL** arriba o abajo.

4 Presione MULTI-CONTROL para conectar el teléfono móvil seleccionado.

Mientras se realiza la búsqueda, **CONNECTING** parpadeará. Para completar la conexión, verifique el nombre del dispositivo (**PIONEER BT UNIT**) e introduzca el código de

enlace de su teléfono móvil. Si la conexión se establece, se visualizará **CONNECTED**.

▪ El ajuste predefinido del código de enlace es **0000**. Puede cambiar este código en el ajuste inicial. Consulte *Introducción del código PIN para la conexión inalámbrica Bluetooth* en la página 91.

Uso de un teléfono móvil para iniciar una conexión

1 Utilice MULTI-CONTROL para seleccionar CONNECTION OPEN en el menú de funciones.

2 Presione MULTI-CONTROL para abrir la conexión.

Se visualizará **ALWAYS WAITING** y la unidad estará en espera para la conexión desde el teléfono móvil.

3 Uso del teléfono móvil para la conexión a esta unidad.

▪ El ajuste predefinido del código de enlace es **0000**. Puede cambiar este código en el ajuste inicial. Consulte *Introducción del código PIN para la conexión inalámbrica Bluetooth* en la página 91.

Desconexión de un teléfono móvil

1 Utilice MULTI-CONTROL para seleccionar DISCONNECT PHONE en el menú de funciones.

El nombre del dispositivo del teléfono conectado se visualiza en la pantalla.

2 Presione MULTI-CONTROL para desconectar un teléfono móvil de esta unidad.

Una vez completada la desconexión, aparece **DISCONNECTED**.

Registro de un teléfono móvil conectado

1 Utilice MULTI-CONTROL para seleccionar SET PHONE en el menú de funciones.

2 Presione MULTI-CONTROL para mostrar el modo de ajuste.

3 Haga girar MULTI-CONTROL para seleccionar la asignación de registro.

P1 (teléfono de usuario 1)—**P2** (teléfono de usuario 2)—**P3** (teléfono de usuario 3)—**G1** (teléfono de invitado 1)—**G2** (teléfono de invitado 2)

- También puede realizar estas operaciones pulsando **MULTI-CONTROL** arriba o abajo.

- A medida que seleccione cada asignación, podrá ver si un teléfono ya está registrado o no.

Si la asignación está vacía, se visualizará

NO DATA. Si ya se ha adoptado la asignación, aparecerá el nombre del dispositivo. Si desea sustituir una asignación con un nuevo teléfono, primero elimine la asignación actual. Para obtener instrucciones detalladas, consulte *Eliminación de un teléfono registrado* en esta página.

4 Presione MULTI-CONTROL para registrar el teléfono móvil conectado actualmente.

Una vez completado el registro, aparecerá

REG COMPLETED.

- Si el registro no se ha realizado correctamente, aparecerá **REG ERROR.** En este caso, vuelva al paso 1 e inténtelo de nuevo.

Eliminación de un teléfono registrado

1 Utilice MULTI-CONTROL para seleccionar DELETE PHONE en el menú de funciones.

2 Presione MULTI-CONTROL para mostrar el modo de ajuste.

3 Haga girar MULTI-CONTROL para seleccionar la asignación de registro.

P1 (teléfono de usuario 1)—**P2** (teléfono de usuario 2)—**P3** (teléfono de usuario 3)—**G1** (teléfono de invitado 1)—**G2** (teléfono de invitado 2)

- También puede realizar estas operaciones pulsando **MULTI-CONTROL** arriba o abajo.

- Si la asignación está vacía, se mostrará **NO DATA** y la operación no se podrá realizar.

4 Presione MULTI-CONTROL para mostrar la pantalla de confirmación.

5 Haga girar MULTI-CONTROL para seleccionar DELETE OK?: YES.

El teléfono que se está eliminando está en espera.

- Para cancelar, seleccione **DELETE OK?: NO.**

6 Presione MULTI-CONTROL para eliminar el teléfono.

Una vez que se borre el teléfono, se visualizará **DELETED.**

Conexión a un teléfono móvil registrado

Conexión manual a un teléfono registrado

1 Utilice MULTI-CONTROL para seleccionar CONNECT PHONE en el menú de funciones.

2 Presione MULTI-CONTROL para mostrar el modo de ajuste.

3 Haga girar MULTI-CONTROL para seleccionar la asignación de registro.

P1 (teléfono de usuario 1)—**P2** (teléfono de usuario 2)—**P3** (teléfono de usuario 3)—**G1** (teléfono de invitado 1)—**G2** (teléfono de invitado 2)

- También puede realizar estas operaciones pulsando **MULTI-CONTROL** arriba o abajo.

- Si la asignación está vacía, se mostrará **NO DATA** y la operación no se podrá realizar.

Accesorios disponibles

4 Presione MULTI-CONTROL para conectar el teléfono móvil seleccionado.

Mientras se realiza la conexión, se mostrará **CONNECTING**. Una vez completada la conexión, aparece **CONNECTED**.

Conexión automática a un teléfono registrado

1 Utilice **MULTI-CONTROL** para seleccionar **AUTO CONNECT** en el menú de funciones.

2 Presione MULTI-CONTROL para activar la conexión automática.

Si su teléfono móvil está preparado para la conexión inalámbrica Bluetooth, se establecerá automáticamente la conexión a esta unidad.

- Para desactivar la conexión automática, vuelva a presionar **MULTI-CONTROL**.

Uso del Directorio de teléfonos

Transferencia de entradas al Directorio de teléfonos

El Directorio de teléfonos puede contener hasta 500 entradas. 300 para el Usuario 1, 150 para el Usuario 2 y 50 para el Usuario 3.

1 Utilice **MULTI-CONTROL** para seleccionar **PH BOOK TRANSFER** en el menú de funciones.

2 Presione **MULTI-CONTROL** para mostrar la pantalla de confirmación. **TRANSFER: YES** aparece en la pantalla.

3 Presione **MULTI-CONTROL** para acceder al modo de espera de transferencia del directorio de teléfonos.

4 Utilice el teléfono móvil para realizar la transferencia del Directorio de teléfonos.

Realice la transferencia del Directorio de teléfonos utilizando el teléfono móvil. Para obtener instrucciones detalladas, consulte el manual de instrucciones suministrado con su teléfono móvil.

- La pantalla indica cuántas entradas se han transferido y el número total que se van a transferir.

5 Aparece DATA TRANSFERRED y se completa la transferencia del Directorio de teléfonos.

Llamada a un número del Directorio de teléfonos

Importante

Asegúrese de estacionar el vehículo y poner el freno de mano para realizar esta operación.

Una vez encontrado el número al que desea llamar en el Directorio de teléfonos, puede seleccionar la entrada y efectuar la llamada.

1 Presione **LIST** para visualizar el Directorio de teléfonos.

2 Presione **MULTI-CONTROL** para visualizar **ABC SEARCH**.

3 Haga girar **MULTI-CONTROL** para seleccionar la primera letra del nombre que está buscando.

4 Pulse **MULTI-CONTROL** para visualizar una entrada.

La pantalla muestra la primera entrada del Directorio de teléfonos que empiece por dicha letra (p.ej.: "Ben", "Brian" y "Burt" cuando "B" está seleccionado).

5 Haga girar **MULTI-CONTROL** para seleccionar la entrada a la que desea llamar.

6 Presione **MULTI-CONTROL** para visualizar un número de teléfono.

7 Haga girar **MULTI-CONTROL** para seleccionar el número de teléfono al que desea llamar.

- Si introduce un número en una entrada, la operación no estará disponible.
- Pulse **BACK** si desea volver y seleccionar otra entrada.

Accesorios disponibles

8 Presione **MULTI-CONTROL** para hacer una llamada.

- Presione **MULTI-CONTROL** y mantenga presionado para cambiar a la pantalla de eliminación del directorio de teléfonos. Para obtener más información, consulte *Borrar memoria* en esta página.

Uso del Historial de Llamadas

Importante

Asegúrese de estacionar el vehículo y poner el freno de mano para realizar esta operación.

Las 12 últimas llamadas realizadas (marcadas), recibidas y perdidas se almacenan en el Historial de Llamadas. Puede realizar una búsqueda en el Historial de Llamadas y llamar a los números desde éste.

1 Presione **LIST** para visualizar la lista.

2 Haga girar **MULTI-CONTROL** para seleccionar una lista.

Directorio de teléfonos—**MISSED CALLS** (llamada perdida)—**DIALED CALLS** (llamada marcada)—**RECEIVED CALLS** (llamada recibida)

- Para obtener más información sobre la lista del Directorio de teléfonos, consulte *Uso del Directorio de teléfonos* en la página anterior.
- Si no se han almacenado números de teléfono en la lista seleccionada, se visualizará **NO DATA**.

3 Presione **MULTI-CONTROL** para seleccionar una lista de nombres registrados.

4 Gire **MULTI-CONTROL** para seleccionar un número de teléfono.

- Si el número ya está en el Directorio de teléfonos, aparecerá el nombre.
- También puede cambiar el número de teléfono, pulsando **MULTI-CONTROL** arriba o abajo.

5 Presione **MULTI-CONTROL** para hacer una llamada.

- Si desea realizar una llamada internacional, mantenga presionado **MULTI-CONTROL** para incluir **+** en el número de teléfono.

Realización de una llamada introduciendo el número de teléfono

Importante

Asegúrese de estacionar el vehículo y poner el freno de mano para realizar esta operación.

1 Utilice **MULTI-CONTROL** para seleccionar **NUMBER DIAL** en el menú de funciones.

2 Presione **MULTI-CONTROL** para mostrar la pantalla de introducción de números.

3 Haga girar **MULTI-CONTROL** para seleccionar un número.

- También puede realizar estas operaciones pulsando **MULTI-CONTROL** arriba o abajo.

4 Presione **MULTI-CONTROL** para mover el cursor a la posición siguiente.

- Se pueden introducir hasta 24 dígitos.

5 Si ha terminado de introducir el número, presione **MULTI-CONTROL** y mantenga presionado para realizar una llamada.

Se mostrará la confirmación de llamada.

- Si introduce un número de teléfono de 24 dígitos, presione **MULTI-CONTROL**. Y, a continuación, presione **MULTI-CONTROL** y mantenga presionado para realizar una llamada.

Borrar memoria

1 Utilice **MULTI-CONTROL** para seleccionar **CLEAR MEMORY** en el menú de funciones.

2 Presione **MULTI-CONTROL** para mostrar el modo de ajuste.

Accesorios disponibles

3 Haga girar MULTI-CONTROL para seleccionar un alimento.

PHONE BOOK (directorio de teléfonos)—
MISSED (historial de llamadas perdidas)—
DIALLED (historial de llamadas marcadas)—
RECEIVED (historial de llamadas recibidas)—
ALL (borrar toda la memoria)

- Si desea borrar todo el Directorio de teléfonos y la lista del historial de llamadas marcadas/recibidas/perdidas, seleccione **ALL**.
- Si el teléfono de invitado está conectado a esta unidad mediante tecnología inalámbrica Bluetooth, no se podrá seleccionar **PHONE BOOK**.

4 Presione MULTI-CONTROL para determinar el elemento que desea eliminar.

5 Haga girar MULTI-CONTROL para seleccionar CLEAR MEMORY: YES.

La función Borrar memoria se ajustará ahora en modo en espera.

- Para cancelar, seleccione **CLEAR MEMORY: NO**.

6 Presione MULTI-CONTROL para borrar la memoria.

Mientras se elimina, aparecerá **CLEARING**. Una vez que se hayan eliminado los datos del elemento seleccionado, aparecerá **CLEARED**.

Ajuste del rechazo automático

1 Utilice MULTI-CONTROL para seleccionar REFUSE CALLS en el menú de funciones.

2 Presione MULTI-CONTROL para activar el rechazo automático de llamada.

- Para desactivar el rechazo automático de llamada, vuelva a presionar **MULTI-CONTROL**.

Ajuste de respuesta automática

1 Utilice MULTI-CONTROL para seleccionar AUTO ANSWER en el menú de funciones.

2 Presione MULTI-CONTROL para activar la respuesta automática.

- Para desactivar la respuesta automática, vuelva a presionar **MULTI-CONTROL**.

Cambio del tono de llamada

1 Utilice MULTI-CONTROL para seleccionar RING TONE en el menú de funciones.

2 Presione MULTI-CONTROL para activar el tono de llamada.

- Para desactivar el tono de llamada, vuelva a presionar **MULTI-CONTROL**.

Cancelación del eco y reducción de ruido

1 Utilice MULTI-CONTROL para seleccionar ECHO CANCEL en el menú de funciones.

2 Presione MULTI-CONTROL para activar la cancelación de eco.

- Para desactivar la cancelación de eco, vuelva a presionar **MULTI-CONTROL**

Reproductor de CD múltiple

Funciones básicas

Se puede usar esta unidad para controlar un reproductor de CD múltiple, que se vende por separado.

- Sólo las funciones descritas en este manual son compatibles con los reproductores de CD múltiple de 50 discos.
- Esta unidad no está diseñada para utilizar las funciones de lista de títulos de los discos con un reproductor de CD múltiple de 50 discos. Consulte Selección de discos de la lista de títulos de los discos en la página 109 para obtener información sobre las funciones de lista de títulos de los discos.

● Selección de un disco

Pulse **MULTI-CONTROL** arriba o abajo.

Accesorios disponibles

● Avance rápido o retroceso

Presione **MULTI-CONTROL** y mantenga presionado hacia la izquierda o hacia la derecha durante cerca de un segundo y luego suelte.

● Selección de una pista

Pulse **MULTI-CONTROL** izquierda o derecha.

Notas

- Mientras el reproductor de CD múltiple realiza las funciones preparatorias, se visualiza **READY**.
- Si aparece un mensaje de error como **ERROR-19**, consulte el manual de instrucciones del reproductor de CD múltiple.
- Si no hay discos en el cargador de CD del reproductor de CD múltiple, se visualiza **NO DISC**.

Uso de las funciones CD TEXT

Estas funciones sólo se pueden usar con un reproductor de CD múltiple compatible con CD TEXT.

Es la misma operación que la del reproductor de CD incorporado.

Consulte *Visualización de información de texto en el disco* en la página 73.

Introducción a las funciones avanzadas

*Sólo puede utilizar **COMP/DBE** (compresión y DBE) con un reproductor de CD múltiple compatible.*

1 Presione MULTI-CONTROL para visualizar el menú principal.

2 Utilice MULTI-CONTROL para seleccionar FUNCTION.

Haga girar el control para cambiar la opción de menú. Presione para seleccionar.

3 Haga girar MULTI-CONTROL para seleccionar la función.

REPEAT (repetición de reproducción)—

RANDOM (reproducción aleatoria)—**SCAN**

(reproducción con exploración)—**PAUSE**

(pausa)—**COMP/DBE** (compresión y DBE)—**ITS PLAY** (reproducción ITS)—**ITS MEMORY** (programación ITS)—**TITLE INPUT** (introducción de títulos de discos)

■ Si no se utilizan funciones diferentes a **ITS MEMORY** y **TITLE INPUT** en unos 30 segundos, la pantalla volverá automáticamente a la visualización normal.

■ Al reproducir un disco CD TEXT en un reproductor de CD múltiple compatible con CD TEXT, no se podrá cambiar a **TITLE INPUT**. El título del disco ya se ha grabado en un disco CD TEXT.

Función y operación

Las operaciones **REPEAT**, **RANDOM**, **SCAN**, **PAUSE**, **COMP/DBE** y **TITLE INPUT** son básicamente las mismas que las del reproductor de CD incorporado.

Nombre de la función	Operación
REPEAT	Consulte <i>Selección de una gama de repetición de reproducción</i> en la página 75. Sin embargo, las gamas de repetición para la reproducción que puede seleccionar son diferentes a las de un reproductor de CD incorporado. Las gamas de repetición para la reproducción del reproductor de CD múltiple son: <ul style="list-style-type: none"> • MCD – Repite todos los discos que se encuentran en el reproductor de CD múltiple • TRACK – Sólo repite la pista actual • DISC – Repite el disco actual
RANDOM	Consulte <i>Reproducción de las pistas en orden aleatorio</i> en la página 76.
SCAN	Consulte <i>Exploración de carpetas y pistas</i> en la página 76.

Accesorios disponibles

PAUSE	Consulte <i>Pausa de la reproducción</i> en la página 76.
TITLE INPUT	Consulte <i>Introducción de títulos de discos</i> en la página 76.

Notas

- También se puede seleccionar la función presionando **FUNCTION** en el mando a distancia.
- Para volver a la pantalla anterior, presione **BACK**.
- Para volver al menú principal, presione durante varios segundos **BACK**.
- Para volver a la pantalla de reproducción, presione **BAND/ESC**.
- Si se seleccionan otros discos durante la repetición de reproducción, la gama de repetición cambia a **MCD**.
- Si se realiza una búsqueda de pistas o un avance/retroceso rápido durante **TRACK**, la gama de repetición de reproducción cambia a **DISC**.
- Una vez finalizada la exploración de pistas o discos, volverá a comenzar la reproducción normal de las pistas.

Uso de la compresión y del enfatizador de graves

Estas funciones sólo se pueden utilizar con un reproductor de CD múltiple compatible.

Las funciones COMP (compresión) y DBE (enfatizador dinámico de graves) le permiten ajustar la calidad de reproducción de sonido del reproductor de CD múltiple.

1 Utilice **MULTI-CONTROL** para seleccionar **COMP/DBE** en el menú de funciones.

- Si el reproductor de CD múltiple no es compatible con la función COMP/DBE, se visualiza **NO COMP** cuando se intenta seleccionar la función.

2 Active **MULTI-CONTROL** para seleccionar el ajuste deseado.

OFF—COMP 1—COMP 2—OFF—DBE 1—DBE 2

Uso de listas de reproducción ITS

La función ITS (selección instantánea de pista) le permite crear una lista de reproducción de las pistas favoritas incluidas en el cargador del reproductor de CD múltiple.

Después de añadir sus pistas favoritas a la lista de reproducción, puede activar la reproducción ITS y reproducir sólo las pistas seleccionadas.

Puede utilizar la función ITS para introducir y reproducir hasta 99 pistas por disco desde hasta 100 discos (incluidos los títulos de los discos). (Con reproductores de CD múltiple vendidos antes del CDX-P1250 y el CDX-P650, es posible guardar hasta 24 pistas en la lista de reproducción.)

Creación de una lista de reproducción con la programación ITS

1 Reproduzca el CD que desea programar.

Pulse **MULTI-CONTROL** arriba o abajo para seleccionar el CD.

2 Utilice **MULTI-CONTROL** para seleccionar **ITS MEMORY** en el menú de funciones.

3 Presione **MULTI-CONTROL** para mostrar el modo de ajuste.

4 Presione **MULTI-CONTROL** para seleccionar **TRK**.

5 Haga girar **MULTI-CONTROL** para seleccionar la pista deseada.

6 Presione **MULTI-CONTROL** para seleccionar **MEMORY**.

Se visualiza **MEMORY COMPLETE** y se agrega la pista actual a la lista de reproducción.

- Si aparece **DELETE**, haga girar **MULTI-CONTROL** para mostrar **MEMORY**.



Nota

Una vez que los datos para 100 discos han sido almacenados en la memoria, los datos para un nuevo disco sobrescriben los datos más antiguos.

Reproducción de la lista de reproducción ITS

La reproducción ITS le permite escuchar las pistas que ha introducido en su lista de reproducción ITS. Cuando activa la reproducción ITS, se comenzarán a reproducir las pistas de la lista de reproducción ITS en el reproductor de CD múltiple.

- 1 **Seleccione la gama de repetición.**
- 2 **Utilice MULTI-CONTROL para seleccionar ITS PLAY en el menú de funciones.**
- 3 **Presione MULTI-CONTROL para activar la reproducción ITS.**

ITS PLAY: ON aparece en la pantalla. La reproducción de las pistas de la lista comienza en la gama de repetición **MCD** o **DISC** seleccionada con anterioridad.

- Si no hay pistas programadas en la gama actual de reproducción ITS, se visualiza **EMPTY**.
- Vuelva a presionar **MULTI-CONTROL** para desactivar la reproducción ITS.

Borrar una pista de la lista de reproducción ITS

Puede eliminar una pista de la lista de reproducción ITS si la función de reproducción ITS está activada.

Si la reproducción ITS ya está activada, vaya al paso 2. Si la reproducción ITS todavía no está activada, utilice **MULTI-CONTROL**.

- 1 **Reproduzca el CD que tiene la pista que desea eliminar de la lista de reproducción ITS y active la reproducción ITS.**

Consulte *Reproducción de la lista de reproducción ITS* en esta página.

- 2 **Utilice MULTI-CONTROL para seleccionar ITS MEMORY en el menú de funciones.**
- 3 **Presione MULTI-CONTROL para mostrar el modo de ajuste.**
- 4 **Presione MULTI-CONTROL para seleccionar TRK.**

- 5 **Haga girar MULTI-CONTROL para seleccionar la pista deseada.**

- 6 **Presione MULTI-CONTROL para seleccionar DELETE.**

La pista que se está reproduciendo se borra de la lista de reproducción ITS y comienza la reproducción de la siguiente pista.

- Si aparece **MEMORY**, haga girar **MULTI-CONTROL** para mostrar **DELETE**.
- Si no hay pistas de la lista de reproducción en la gama actual, se visualiza **EMPTY** y se reanuda la reproducción normal.

Borrar un CD de la lista de reproducción ITS

Puede borrar todas las pistas de un CD de la lista de reproducción ITS, si la función de reproducción ITS está desactivada.

- 1 **Reproduzca el CD que desea borrar.**
- 2 **Utilice MULTI-CONTROL para seleccionar ITS MEMORY en el menú de funciones.**

- 3 **Presione MULTI-CONTROL para mostrar el modo de ajuste.**

- 4 **Presione MULTI-CONTROL para seleccionar DELETE.**

Todas las pistas del CD que se está reproduciendo se borran de la lista de reproducción y se visualiza **MEMORY DELETED**.

- Si aparece **MEMORY**, haga girar **MULTI-CONTROL** para mostrar **DELETE**.

Uso de las funciones de títulos de discos

Se pueden introducir títulos de CD y visualizarlos. De esta manera, se puede buscar y seleccionar con facilidad el disco deseado.

Accesorios disponibles

Introducción de títulos de discos

Utilice la función de introducción de títulos de discos para almacenar hasta 100 títulos de CD (con la lista de reproducción ITS) en el reproductor de CD múltiple. Cada título puede tener una longitud de hasta 10 caracteres. Para obtener más información sobre el funcionamiento, consulte *Introducción de títulos de discos* en la página 76.

- Los títulos se conservan en la memoria, aun después de que se retiren los discos del cargador, y se recuperan cuando se vuelven a insertar los discos correspondientes.
- Una vez que los datos para 100 discos han sido almacenados en la memoria, los datos para un nuevo disco sobrescriben los datos más antiguos.

Visualización de los títulos de los discos

Puede visualizar la información de texto en cualquier disco para el que haya introducido un título de disco.

Es la misma operación que la del reproductor de CD incorporado.

Consulte *Visualización de información de texto en el disco* en la página 73.

Selección de discos de la lista de títulos de los discos

Esta función le permite ver la lista de los títulos de los discos que se han introducido en el reproductor de CD múltiple y seleccionar uno de ellos para su reproducción.

1 Presione LIST para cambiar al modo de lista de títulos de los discos durante la visualización de reproducción.

2 Utilice MULTI-CONTROL para seleccionar el título del disco deseado.

Haga girar el control para cambiar el título del disco. Presione para comenzar la reproducción.

- También puede cambiar el título del disco pulsando **MULTI-CONTROL** arriba o abajo.

- También puede reproducir el disco presionando **MULTI-CONTROL** derecha.
- Cuando reproduzca un disco CD TEXT, presione **MULTI-CONTROL** para visualizar una lista de las pistas en el disco seleccionado. Presione **BACK** o presione **MULTI-CONTROL** izquierda para volver a la lista del disco.
- Para volver a la visualización normal, presione **BAND/ESC** o **LIST**.
- Si no se utiliza la lista en unos 30 segundos, la pantalla volverá automáticamente a la visualización normal.
- Si no se ha introducido un título para un disco, se visualizará **NO DISC TITLE**.
- Se visualiza **NO DISC** al lado del número del disco cuando no hay discos en el cargador.

Sintonizador de TV

Funciones básicas

Se puede utilizar esta unidad para controlar un sintonizador de TV, que se vende por separado. Para obtener más información, consulte el manual de instrucciones del sintonizador de TV. Esta sección proporciona información acerca de las funciones de TV con esta unidad que difiere de la descrita en el manual de instrucciones del sintonizador de TV.

● Seleccione una banda

Presione **BAND/ESC**.

● Selección de un canal (paso a paso)

Pulse **MULTI-CONTROL** izquierda o derecha.

● Sintonización por búsqueda

Presione **MULTI-CONTROL** y mantenga presionado hacia la izquierda o hacia la derecha durante cerca de un segundo y luego suelte.



Notas

- Puede seleccionar la banda entre **TV-1** o **TV-2**.
- Se puede cancelar la sintonización por búsqueda pulsando **MULTI-CONTROL** izquierda o derecha.

- Mantenga presionado **MULTI-CONTROL** izquierda o derecha para saltar las emisoras. La sintonización por búsqueda comienza inmediatamente después de que suelte **MULTI-CONTROL**.

Almacenamiento y recuperación de emisoras

Se pueden almacenar con facilidad hasta 12 emisoras para recuperarlas posteriormente.

- Se pueden almacenar en la memoria 12 emisoras por cada banda.

1 Presione LIST.

Se muestra la pantalla de presintonías.

2 Utilice el MULTI-CONTROL para almacenar la emisora seleccionada en la memoria.

Haga girar el control para cambiar el número de presintonía. Presione durante varios segundos para almacenarla.

- También puede almacenar la emisora en la memoria manteniendo presionado **MULTI-CONTROL** derecha.

3 Utilice MULTI-CONTROL para seleccionar la emisora deseada.

Haga girar el control para cambiar de emisora. Presione para seleccionar.

- También puede cambiar la emisora pulsando **MULTI-CONTROL** arriba o abajo.
- Si no se utiliza la lista en unos 30 segundos, la pantalla volverá automáticamente a la visualización normal.

Almacenamiento consecutivo de las emisoras con las señales más intensas

1 Presione MULTI-CONTROL para visualizar el menú principal.

2 Utilice MULTI-CONTROL y seleccione FUNCTION para visualizar BSSM.

- También se puede seleccionar la función presionando **FUNCTION** en el mando a distancia.

3 Presione MULTI-CONTROL para activar la función BSSM.

SEARCH comienza a parpadear. Mientras **SEARCH** parpadea, las 12 emisoras más intensas se almacenarán en orden ascendente desde el canal más bajo. Una vez finalizada la operación, aparecerá la lista de canales presintonizados.

- Para cancelar el proceso de almacenamiento, vuelva a presionar **MULTI-CONTROL**.

4 Utilice MULTI-CONTROL para seleccionar la emisora deseada.

Haga girar el control para cambiar de emisora. Presione para seleccionar.

- También puede cambiar la emisora pulsando **MULTI-CONTROL** arriba o abajo.
- Para volver a la visualización normal, presione **BAND/ESC**.
- Si no se utiliza la lista en unos 30 segundos, la pantalla volverá automáticamente a la visualización normal. 

Información adicional

Mensajes de error

Cuando contacte con su proveedor o con el servicio técnico Pioneer más cercano, asegúrese de haber anotado el mensaje de error.

Reproductor de CD incorporado

Mensaje	Causa	Acción
ERROR-11, 12, 17, 30	Disco sucio	Limpie el disco.
ERROR-11, 12, 17, 30	Disco rayado	Reemplace el disco.
ERROR-10, 11, 12, 15, 17, 30, A0	Problema eléctrico o mecánico	Cambie la llave de contacto del automóvil, o cambie a una fuente diferente, y después vuelva a activar el reproductor de CD.
ERROR-15	El disco insertado no contiene datos	Reemplace el disco.
ERROR-22, 23	No se puede reproducir el formato del CD	Reemplace el disco.
NO AUDIO	El disco insertado no contiene archivos que se puedan reproducir	Reemplace el disco.
TRK SKIPPED	El disco insertado contiene archivos WMA protegidos con DRM	Reemplace el disco.
PROTECT	Todos los archivos del disco están protegidos con DRM	Reemplace el disco.

Reproductor de audio USB/memoria USB

Mensaje	Causa	Acción
NO AUDIO	No hay canciones	Transfiera archivos de audio al reproductor de audio portátil USB/memoria USB y conéctelo.
	La memoria USB está conectada con la seguridad activada	Para desactivar la seguridad, siga las instrucciones de la memoria USB.
	No hay canciones	Transfiera canciones al iPod.
TRK SKIPPED	El reproductor de audio portátil USB/memoria USB conectado contiene archivos WMA protegidos con Windows Media DRM 9/10	Reproduzca un archivo de audio que no esté protegido con Windows Media DRM 9/10.
	PROTECT	Todos los archivos del reproductor de audio portátil USB/memoria USB conectado están protegidos con Windows Media DRM 9/10
N/A USB	El dispositivo USB conectado no es compatible con esta unidad.	Conecte un reproductor de audio portátil USB o una memoria USB que cumpla con la clase de almacenamiento masivo USB.

Información adicional

CHECK USB	El conector USB o el cable USB está cortocircuitado.	Verifique que no esté enganchado en algo ni dañado el conector USB o el cable USB.
	El reproductor de audio portátil USB/memoria USB conectado consume más de 500 mA (corriente máxima admisible).	Desconecte el reproductor de audio portátil USB/memoria USB y no lo utilice. Ponga en contacto para el arranque del automóvil en posición OFF, luego en ACC u ON y, a continuación, conecte el reproductor de audio portátil USB/memoria USB compatible.

iPod

Mensaje	Causa	Acción
ERROR-19	Fallo de comunicación	Desconecte el cable del iPod. Una vez que aparezca el menú principal del iPod, conecte el cable nuevamente. Reinicie el iPod.
	Fallo del iPod	Desconecte el cable del iPod. Una vez que aparezca el menú principal del iPod, conecte el cable nuevamente. Reinicie el iPod.
N/A USB	Versión de iPod antigua	Actualice la versión del iPod.
	Fallo del iPod	Reinicie el iPod.
ERROR-16	Versión de iPod antigua	Actualice la versión del iPod.
	Fallo del iPod	Desconecte el cable del iPod. Una vez que aparezca el menú principal del iPod, conecte el cable nuevamente. Reinicie el iPod.

ERROR-A1 CHECK USB	El iPod no está cargado pero funciona correctamente	Compruebe que el cable de conexión del iPod no está cortocircuitado (p. ej., atrapado entre objetos metálicos). Cuando lo haya comprobado, gire la llave de contacto o desconecte el iPod y conéctelo de nuevo.
NO SONGS	No hay canciones	Transfiera canciones al iPod.
STOP	No hay canciones en la lista actual	Seleccione una lista que contenga canciones.



Pautas para el manejo de discos y del reproductor

- Use únicamente discos que tengan uno de los siguientes dos logos.



- Utilice sólo discos convencionales y completamente circulares. No use discos con formas irregulares.



- Utilice un CD de 12 cm u 8 cm. No utilice un adaptador cuando reproduzca un CD de 8 cm.
- No inserte ningún otro elemento que no sea un CD en la ranura de inserción de CD.
- No use discos rajados, rotos, deformados o dañados de otro modo, ya que pueden causar daños al reproductor.
- No es posible reproducir discos CD-R/CD-RW no finalizados.

Información adicional

- No toque la superficie grabada de los discos.
- Almacene los discos en sus cajas cuando no los utilice.
- Evite dejar discos en ambientes excesivamente calientes o expuestos a la luz solar directa.
- No fije etiquetas, no escriba ni aplique sustancias químicas en la superficie de los discos.
- Para limpiar un CD, pásele un paño suave desde el centro hacia afuera.
- La condensación puede afectar temporalmente el rendimiento del reproductor. Deje que se adapte a la temperatura más cálida durante aproximadamente una hora. Además, si los discos tienen humedad, séquelos con un paño suave.
- Quizás no pueda reproducir algunos discos debido a sus características, formato, aplicación grabada, entorno de reproducción, condiciones de almacenamiento u otras causas.
- Dependiendo del entorno en que se grabó la información de texto, puede que no se visualice correctamente.
- Las vibraciones en las carreteras pueden interrumpir la reproducción de un disco.
- Lea las advertencias de los discos antes de utilizarlos. ▣

Discos dobles

- Los discos dobles son discos de dos caras que incluyen CD grabable de audio en una cara y DVD grabable de vídeo en la otra cara.
- Debido a que la cara CD de los discos dobles no es físicamente compatible con el estándar CD general, es posible que no se pueda reproducir la cara CD en esta unidad.
- La carga y expulsión frecuente de un disco doble puede producir ralladuras en el disco. Las ralladuras graves pueden producir problemas de reproducción en esta uni-

dad. En algunos casos, un disco doble puede atascarse en la ranura de inserción del disco y no se expulsará. Para evitarlo, recomendamos que no utilice un disco doble en esta unidad.

- Consulte la información del fabricante del disco para obtener más información sobre los discos dobles. ▣

Compatibilidad con audio comprimido

WMA

- Formato compatible: WMA codificado con Windows Media Player
- Velocidad de grabación: 48 kbps a 320 kbps (CBR), 48 kbps a 384 kbps (VBR)
- Frecuencia de muestreo: 32 kHz a 48 kHz
- Windows Media Audio 9 Professional, Lossless, Voice: No

MP3

- Velocidad de grabación: 8 kbps a 320 kbps
- Frecuencia de muestreo: 16 kHz a 48 kHz (32, 44,1, 48 kHz para énfasis)
- Versiones de etiqueta ID3 compatibles: 1.0, 1.1, 2.2, 2.3, 2.4 (la etiqueta ID3 Versión 2.x tiene prioridad sobre la Versión 1.x.)
- Lista de reproducción M3u: no
- MP3i (MP3 interactivo), mp3 PRO: No

AAC

- Formato compatible: AAC codificados con iTunes®
- Frecuencia de muestreo: 11,025 kHz a 48 kHz
- Velocidad de transmisión: 16 kbps a 320 kbps
- Apple Lossless: No

WAV

- Formato compatible: PCM lineal (LPCM), MS ADPCM
- Bits de cuantificación: 8 y 16 (LPCM), 4 (MS ADPCM)

Información adicional

- Frecuencia de muestreo: 16 kHz a 48 kHz (LPCM), 22,05 kHz a 44,1 kHz (MS ADPCM) 

Reproductor de audio USB/ memoria USB

Compatibilidad del reproductor de audio USB/memoria USB

- Versión USB: 2.0, 1.1 y 1.0
- Velocidad de transferencia de datos USB: velocidad total
- Clase USB: Dispositivo MSC (Clase de almacenamiento masivo)
- Protocolo: bulk
- Cantidad mínima de memoria: 250 MB
- Cantidad máxima de memoria: 250 GB
- Sistema de ficheros: FAT16 y FAT32
- Corriente de suministro: 500 mA



Notas

- La memoria USB particionada no es compatible con esta unidad.
- Según el tipo de reproductor de audio portátil USB/memoria USB que utilice, es posible que esta unidad no reconozca el reproductor de audio USB/memoria USB o que los archivos de audio no puedan ser reproducidos correctamente.
- La unidad puede reproducir archivos de un reproductor de audio portátil USB/memoria USB que cumpla con la clase de almacenamiento masivo USB. Sin embargo, no se podrán reproducir los archivos protegidos almacenados en dichos dispositivos USB. (Si el iPod está conectado a la unidad, las condiciones de reproducción del archivo dependerán de las especificaciones del iPod).
- No se puede conectar el reproductor de audio portátil USB/memoria USB a esta unidad a través de un concentrador USB.

Reproductor de audio USB/ memoria USB

- No deje el reproductor de audio portátil USB/memoria USB expuesto a la luz solar directa durante un largo periodo de tiempo. La exposición prolongada a la luz solar directa puede causar un fallo de funcionamiento del reproductor de audio portátil USB/memoria USB como consecuencia de la alta temperatura generada.
- No exponga el reproductor de audio portátil USB/memoria USB a altas temperaturas.
- Asegure bien el reproductor de audio portátil USB/memoria USB al conducir. No deje caer el reproductor de audio portátil USB/memoria USB al suelo, ya que puede quedar atascado debajo del freno o del acelerador.
- La reproducción de archivos de audio codificados con datos de imagen puede tardar varios minutos en comenzar.
- En función de los dispositivos USB que se conecten a esta unidad, se puede generar ruido en la radio.
- Se pueden visualizar sólo 32 caracteres desde el principio como un nombre de archivo (incluida la extensión) o un nombre de carpeta cuando se seleccione como fuente el reproductor de audio portátil USB/memoria USB.
- Es posible que la información de texto de algunos archivos de audio no se visualice correctamente.
- Las extensiones de archivo se deben utilizar adecuadamente.
- Pueden reproducirse hasta 15 000 archivos en un reproductor de audio portátil USB/memoria USB.
- Pueden reproducirse hasta 500 carpetas en un reproductor de audio portátil USB/memoria USB.
- Puede reproducirse un directorio de hasta ocho niveles en un reproductor de audio portátil USB/memoria USB.

Información adicional

- Puede producirse una pequeña demora cuando se inicie la reproducción de archivos de audio en un reproductor de audio portátil USB/memoria USB con numerosas jerarquías de carpetas.
- No conecte otro dispositivo que no sea un reproductor de audio portátil USB/memoria USB.
- Las operaciones pueden variar según el tipo de reproductor de audio USB y el tipo de memoria USB.

Secuencia de archivos de audio en la memoria USB

Para los reproductores de audio portátiles USB, la secuencia es diferente de la hallada en la memoria USB y depende del tipo de reproductor.

Ejemplo de una jerarquía

📁: Carpeta

🎵: Archivo de audio comprimido

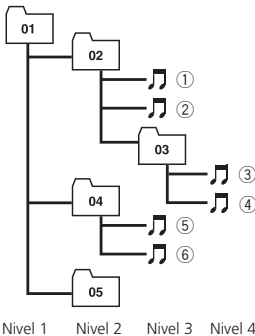

Nivel 1 Nivel 2 Nivel 3 Nivel 4

- 01 a 05 representan los números de carpeta asignados. ① a ⑥ representan la secuencia de reproducción. El usuario no puede asignar números de carpeta ni especificar la secuencia de reproducción con esta unidad.
- La secuencia de reproducción del archivo de audio es la misma que la secuencia grabada en el dispositivo USB.
- Para especificar la secuencia de reproducción, se recomienda el siguiente método.

- 1 Cree el nombre del archivo incluyendo números que especifiquen la secuencia de reproducción (p. ej., 001xxx.mp3 y 099yyy.mp3).
- 2 Coloque esos archivos en una carpeta.
- 3 Grabe la carpeta que contiene los archivos en el dispositivo USB.

Sin embargo, dependiendo del entorno del sistema, tal vez no pueda especificar la secuencia de reproducción del archivo. ▣

iPod

Acerca del manejo del iPod

- No deje el reproductor el iPod expuesto a la luz solar directa durante un largo periodo de tiempo. La exposición prolongada a la luz solar puede causar un fallo de funcionamiento del iPod como consecuencia de las altas temperaturas generadas.
- No exponga el iPod a altas temperaturas.
- Conecte directamente el cable conector del Dock al iPod para que esta unidad funcione adecuadamente.
- Cuando conduzca, ajuste el iPod correctamente. No deje caer el iPod al suelo, ya que puede quedar atascado debajo del freno o del acelerador.
- Consulte los manuales del iPod para obtener más detalles.

Acerca de los ajustes del iPod

- No se puede utilizar el Ecualizador del iPod en los productos Pioneer. Recomendamos que desactive el Ecualizador del iPod antes de conectarlo a esta unidad.
- No puede desactivar la Repetición del iPod cuando utiliza esta unidad. Aunque la desactive, se cambiará automáticamente a Todo cuando conecte el iPod a la unidad. ▣

Información adicional

Archivos de audio comprimidos en el disco

- Según la versión del Windows Media Player utilizada para codificar los archivos WMA, es posible que no se visualicen correctamente los nombres de álbumes y demás información de texto.
- La reproducción de archivos WMA/AAC codificados con datos de imagen puede tardar varios minutos en comenzar.
- Conforme con ISO 9660 Nivel 1 y 2. Los sistemas de archivo Romeo y Joliet son compatibles con este reproductor.
- Es posible la reproducción multi-sesión.
- Los archivos de audio comprimidos no son compatibles con la transferencia de datos en formato Packet Write.
- Se pueden visualizar sólo 64 caracteres desde el principio como nombre de archivo (incluida la extensión, como .wma, .mp3, .m4a o .wav) o nombre de carpeta.
- La secuencia de selección de carpetas u otras operaciones pueden cambiar, dependiendo del código de codificación o escritura.
- Independientemente de la longitud de la sección en blanco que haya entre las canciones de la grabación original, los discos de audio comprimidos se reproducirán con una breve pausa entre canciones.
- Las extensiones de archivo como .wma, .mp3, .m4a o .wav se deben utilizar adecuadamente.
- Los textos en ruso que se visualizarán en esta unidad se deben codificar con los siguientes conjuntos de caracteres:
 - Unicode (UTF-8, UTF-16)
 - Conjuntos de caracteres distintos de Unicode que se usan en el entorno Windows y están configurados a ruso en la configuración de idiomas múltiples
- Se pueden visualizar sólo 32 caracteres desde el principio como un nombre de archivo (incluida la extensión, como .wma,

.mp3, .m4a o .wav) o un nombre de carpeta cuando utilice texto en ruso.

Ejemplo de una jerarquía

📁: Carpeta

🎵: Archivo de audio comprimido

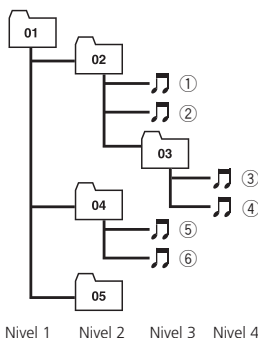

- Esta unidad asigna los números de carpetas. El usuario no puede asignarlos.
- Se permite una jerarquía de carpetas de hasta ocho niveles. Sin embargo, la jerarquía práctica de carpetas es de menos de dos niveles.
- Es posible reproducir hasta 99 carpetas en un disco. ▣

Tabla de caracteres rusos

Pantalla	Carácter	Pantalla	Carácter
<i>А</i>	А	<i>Б</i>	Б
<i>В</i>	В	<i>Г</i>	Г
<i>Д</i>	Д	<i>Е</i>	Е, Ё
<i>Ж</i>	Ж	<i>З</i>	З
<i>И</i>	И, Й	<i>К</i>	К
<i>Л</i>	Л	<i>М</i>	М
<i>Н</i>	Н	<i>О</i>	О

Información adicional

П	п	Р	р
С	с	Т	т
У	у	Ф	ф
Х	х	Ц	ц
Ч	ч	Ш	ш, щ
Ъ	ъ	Ы	ы
Ь	ь	Э	э
Ю	ю	Я	я



Información adicional

Especificaciones

Generales

Fuente de alimentación 14,4 V CC (10,8 V a 15,1 V permisible)

Sistema de conexión a tierra Tipo negativo

Consumo máximo de corriente 10,0 A

Dimensiones (An x Al x Pr):

DIN

Bastidor 178 mm x 50 mm x 162 mm

Cara anterior 188 mm x 58 mm x 14 mm

D

Bastidor 178 mm x 50 mm x 162 mm

Cara anterior 170 mm x 46 mm x 14 mm

Peso 1,5 kg

Audio

Potencia de salida máxima

..... 50 W x 4
 50 W x 2/4 Ω + 70 W x 1/2 Ω (para altavoz de subgraves)

Potencia de salida continua

..... 22 W x 4 (50 a 15 000 Hz, 5% THD, 4 Ω de carga, ambos canales activados)

Impedancia de carga 4 Ω a 8 Ω x 4

4 Ω a 8 Ω x 2 + 2 Ω x 1

Nivel de salida máx. del preamplificador (Pre-out)

..... 2,2 V

Ecualizador (ecualizador paramétrico de 3 bandas):

Baja

Frecuencia 40/80/100/160 Hz
 Factor Q 0,35/0,59/0,95/1,15 (+6 dB si intensificado)

Ganancia ±12 dB

Media

Frecuencia 200/500/1k/2k Hz
 Factor Q 0,35/0,59/0,95/1,15 (+6 dB si intensificado)

Ganancia ±12 dB

Alta

Frecuencia 3,15k/8k/10k/12,5k Hz
 Factor Q 0,35/0,59/0,95/1,15 (+6 dB si intensificado)

Ganancia ±12 dB

HPF:

Frecuencia 50/63/80/100/125 Hz

Pendiente -12 dB/oct

Altavoz de subgraves (mono):

Frecuencia 50/63/80/100/125 Hz

Pendiente -18 dB/oct

Ganancia +6 dB a -24 dB

Fase Normal/Inversa

Intensificación de graves:

Ganancia +12 dB a 0 dB

Reproductor de CD

Sistema Sistema de audio de discos compactos

Discos utilizables Disco compacto

Relación de señal a ruido 94 dB (1 kHz) (red IEC-A)

Número de canales 2 (estéreo)

Formato de decodificación MP3

..... MPEG-1 & 2 Audio Layer 3

Formato de decodificación WMA

..... Ver. 7, 7.1, 8, 9, 10, 11 (audio

2 canales)

(Windows Media Player)

Formato de decodificación AAC

..... MPEG-4 AAC (solo codifica-

do con iTunes®) (.m4a)

(Ver. 7.2 y anteriores)

Formato de señal WAV PCM lineal & MS ADPCM

(No comprimido)

USB

Especificación USB 2.0 velocidad máxima

Corriente suministrada 500 mA

Cantidad máxima de memoria

..... 250 GB

Sistema de archivos FAT16, FAT32

Formato de decodificación MP3

..... MPEG-1, 2 & 2.5 Audio Layer 3

Formato de decodificación WMA

..... Ver. 7, 7.1, 8, 9, 10, 11 (audio

2 canales)

(Windows Media Player)

Formato de decodificación AAC

..... MPEG-4 AAC (solo codifica-

do con iTunes®) (.m4a)

(Ver. 7.2 y anteriores)

Formato de señal WAV PCM lineal & MS ADPCM

(No comprimido)

Sintonizador de FM

Gama de frecuencias 87,5 MHz a 108,0 MHz

Sensibilidad utilizable 8 dBf (0,7 μV/75 Ω mono,

Señal/ruido: 30 dB)

Relación de señal a ruido 75 dB (red IEC-A)

Información adicional

Sintonizador de MW

Gama de frecuencias 531 kHz a 1 602 kHz (9 kHz)

Sensibilidad utilizable 18 μV (Señal/ruido: 20 dB)

Relación de señal a ruido 65 dB (red IEC-A)

Sintonizador de LW

Gama de frecuencias 153 kHz a 281 kHz

Sensibilidad utilizable 30 μV (Señal/ruido: 20 dB)

Relación de señal a ruido 65 dB (red IEC-A)



Nota

Las especificaciones y el diseño están sujetos a posibles modificaciones, a fin de incorporar mejoras, sin previo aviso.

<http://www.pioneer.eu>

Visit **www.pioneer.co.uk** (or **www.pioneer.eu**) to register your product.

Visite **www.pioneer.es** (o **www.pioneer.eu**) para registrar su producto.

Zum Registrieren Ihres Produktes besuchen Sie bitte **www.pioneer.de** (oder **www.pioneer.eu**) .

Visitez **www.pioneer.fr** (ou **www.pioneer.eu**) pour enregistrer votre appareil.

Si prega di visitare il sito **www.pioneer.it** (o **www.pioneer.eu**) per registrare il prodotto.

Bezoek **www.pioneer.nl** (of **www.pioneer.eu**) om uw product te registreren.

Посетите **www.pioneer-rus.ru** (или **www.pioneer.eu**) для регистрации приобретенного Вами изделия.

PIONEER CORPORATION

4-1, MEGURO 1-CHOME, MEGURO-KU
TOKYO 153-8654, JAPAN

PIONEER ELECTRONICS (USA) INC.

P.O. Box 1540, Long Beach, California 90801-1540, U.S.A.
TEL: (800) 421-1404

PIONEER EUROPE NV

Haven 1087, Keetberglaan 1, B-9120 Melsele, Belgium
TEL: (0) 3/570.05.11

PIONEER ELECTRONICS ASIACENTRE PTE. LTD.

253 Alexandra Road, #04-01, Singapore 159936
TEL: 65-6472-7555

PIONEER ELECTRONICS AUSTRALIA PTY. LTD.

178-184 Boundary Road, Braeside, Victoria 3195, Australia
TEL: (03) 9586-6300

PIONEER ELECTRONICS OF CANADA, INC.

300 Allstate Parkway, Markham, Ontario L3R 0P2, Canada
TEL: 1-877-283-5901
TEL: 905-479-4411

PIONEER ELECTRONICS DE MEXICO, S.A. de C.V.

Bldv.Manuel Avila Camacho 138 10 piso
Col.Lomas de Chapultepec, Mexico, D.F. 11000
TEL: 55-9178-4270

先鋒股份有限公司

總公司：台北市中山北路二段44號13樓
電話：(02) 2521-3588

先鋒電子（香港）有限公司

香港九龍尖沙咀海港城世界商業中心
9樓901-6室
電話：(0852) 2848-6488

Published by Pioneer Corporation.

Copyright © 2007 by Pioneer Corporation.
All rights reserved.

Publicado por Pioneer Corporation.

Copyright © 2007 por Pioneer Corporation. Todos los derechos reservados.

Printed in Thailand
Impreso en Tailandia

<QRD3001-B/N> E/W

<KSNZX> <07I00000>