

## **Руководство по эксплуатации**

Проигрыватель компакт-дисков CD/MP3/WMA/AAC  
высокой мощности с DSP, функцией управления  
проигрывателем-автоматом компакт-дисков и с  
RDS-тюнером

# **DEH-P88RS**

*Благодарим Вас за покупку этого изделия компании Pioneer.*

Прочтите, пожалуйста, полностью эту инструкцию по эксплуатации, чтобы узнать, как правильно пользоваться Вашей моделью проигрывателя. *После прочтения инструкций храните это руководство в надежном месте для просмотра в будущем.*

## **01** Перед началом эксплуатации

- Сведения об этом устройстве 7
- Сведения об этом руководстве 8
- В случае возникновения неполадок 8
- Функции 8
  - О формате WMA 9
  - О формате AAC 10
- Регистрация изделия 10
- Защита Вашего устройства от кражи 10
  - Снятие передней панели 10
  - Установка передней панели 11
- Перезагрузка микропроцессора 11
- Включение режима настройки DSP 11
- О демонстрационном режиме 12
  - Реверсивный режим 12
  - Режим демонстрации функциональных возможностей 12
- Использование и уход за пультом дистанционного управления 13
  - Установка батареи 13
  - Использование пульта дистанционного управления 13
  - Кнопки FUNCTION и AUDIO 13

## **02** Описание элементов устройства

- Основное устройство 15
- Пульт дистанционного управления 16

## **03** Основные операции

- Включение устройства 17
- Выбор источника сигнала 17
- Загрузка диска 17
- Регулировка громкости 18
- Выключение устройства 18

## **04** Тюнер

- Прослушивание радиоприемника 19
- Знакомство с расширенными функциями тюнера 20

## Сохранение частот радиостанций 20

- Запоминание частот самых мощных трансляций 21
- Выбор станций из списка каналов предварительной настройки 21
- Настройка на мощные сигналы 22

## **05** RDS

- Знакомство с работой RDS 23
- Выбор альтернативных частот 24
  - Использование поиска PI 24
  - Использование автоматического поиска PI для предварительно настроенных станций 25
  - Ограничение станций региональным программированием 25
- Прием дорожных сводок 25
- Использование функцийPTY 26
  - Поиск станции RDS с помощью информацииPTY 26
  - Использование прерывания для передачи новостей 26
  - Прием радиопередач аварийного сигналаPTY 27
- Использование функции радиотекста 27
  - Отображение радиотекста 27
  - Запись и вызов из памяти радиотекста 28
- СписокPTY 29

## **06** Встроенный проигрыватель компакт-дисков

- Воспроизведение компакт-диска 30
- Прямой выбор дорожки 30
- Знакомство с расширенными функциями встроенного проигрывателя компакт-дисков 31
- Повторное воспроизведение 32

- Воспроизведение дорожек в произвольной последовательности **32**
- Сканирование дорожек компакт-диска **32**
- Пауза при воспроизведении компакт-диска **33**
- Выбор способа поиска **33**
- Поиск каждой 10-й дорожки на текущем диске **33**
- Использование функций названия диска **34**
  - Ввод названий дисков **34**
  - Просмотр названий дисков **35**
- Использование функций CD-текст **35**
  - Просмотр текстовой информации дисков CD-текст **35**
  - Прокрутка текстовой информации на дисплее **35**
  - Выбор дорожек из списка названий дорожек **36**
- 07** **Проигрыватель компакт-дисков формата MP3/WMA/AAC/WAV**
  - Воспроизведение файлов формата MP3/WMA/AAC/WAV **37**
  - Непосредственный выбор дорожки в текущей папке **38**
  - Знакомство с расширенными функциями встроенного проигрывателя компакт-дисков (MP3/WMA/AAC/WAV) **39**
  - Повторное воспроизведение **39**
  - Воспроизведение дорожек в произвольной последовательности **40**
  - Сканирование папок и дорожек **40**
  - Пауза при воспроизведении файлов формата MP3/WMA/AAC/WAV **41**
  - Выбор способа поиска **41**
  - Поиск каждой 10-й дорожки в текущей папке **41**
  - Просмотр текстовой информации диска формата MP3/WMA/AAC/WAV **42**
    - При воспроизведении диска формата MP3/WMA/AAC **42**
    - При воспроизведении диска формата WAV **42**
  - Прокрутка текстовой информации на дисплее **42**
  - Выбор дорожек из списка имен файлов **43**
- 08** **Проигрыватель-автомат компакт-дисков**
  - Воспроизведение компакт-диска **44**
  - Прямой выбор дорожки **45**
  - 50-дисковый проигрыватель-автомат компакт-дисков **45**
  - Знакомство с расширенными функциями проигрывателя-автомата компакт-дисков **46**
  - Повторное воспроизведение **46**
  - Воспроизведение дорожек в произвольной последовательности **47**
  - Сканирование компакт-дисков и дорожек **47**
  - Пауза при воспроизведении компакт-диска **48**
  - Использование списка воспроизведения с функцией ITS **48**
    - Создание списка воспроизведения с программированием функции ITS **48**
    - Воспроизведение из списка воспроизведения с функцией ITS **49**
    - Удаление дорожки из списка воспроизведения с функцией ITS **49**

- Удаление диска из списка воспроизведения с функцией ITS **49**

Использование функций названия диска **50**

- Ввод названий дисков **50**
- Просмотр названий дисков **51**
- Выбор диска из списка названий дисков **51**

Использование функций CD-текст **51**

- Просмотр текстовой информации дисков CD-текст **52**
- Прокрутка текстовой информации на дисплее **52**
- Выбор дорожек из списка названий дорожек **52**

## **09** Воспроизведение музыки на плеере iPod

Прослушивание музыки на Вашем плеере iPod **54**

Поиск композиции **54**

- Поиск композиции **55**
- Выбор списка воспроизведения **55**

Отображение текстовой информации iPod **55**

Знакомство с расширенными функциями адаптера iPod **56**

Повторное воспроизведение **57**

Воспроизведение композиций в случайной последовательности (перемешивание) **57**

Пауза при прослушивании композиции **57**

## **10** ТВ-тюнер

Просмотр телепрограмм **58**

Знакомство с расширенными функциями ТВ-тюнера **59**

Сохранение телеканалов в памяти устройства **59**

Последовательное сохранение в памяти телеканалов с наиболее мощным сигналом **59**

Выбор станций из списка каналов предварительной настройки **60**

## **11** Проигрыватель DVD

Воспроизведение диска **61**

Выбор диска **61**

Выбор папки **61**

Знакомство с расширенными функциями проигрывателя DVD **62**

Повторное воспроизведение **62**

Приостановка воспроизведения диска **63**

Воспроизведение дорожек в произвольной последовательности **63**

Сканирование дорожек CD/MP3/WMA **63**

Использование функций списка воспроизведения с функцией ITS и названия диска **64**

Использование функций названия диска **64**

- Ввод названий дисков **64**

## **12** Регулировки аудиопараметров

Режимы работы **65**

- Пиктограммы режимов работы **65**

Сетевой режим с 3-сторонней связью

**NW** **65**

- Простая настройка звука **65**

- Точная настройка звука **65**

Стандартный режим **STD** **66**

- Простая настройка звука **66**

- Точная настройка звука **66**

Дополнительные функции **66**

- Знакомство с регулировками аудиопараметров **67**
  - Выбор левого или правого канала **68**
  - Использование селектора положения прослушивания **69**
  - Использование регулировки баланса **NW 69**
  - Использование регулировки баланса **STD 69**
  - Использование временной задержки **70**
    - Регулировка временной задержки **70**
  - Сетевая функция **NW 71**
    - Настраиваемые параметры **71**
    - Важные моменты сетевых настроек **72**
    - Отключение звука громкоговорителя (фильтра) **73**
    - Настройка сети **73**
  - Использование выхода канала сабвуфера **STD 75**
    - Использование выхода канала сабвуфера **75**
    - Изменение настройки сабвуфера **75**
    - Настройка величины ослабления уровня сигнала для фильтра нижних частот **75**
  - Использование фильтра верхних частот **STD 76**
    - Отключение звука громкоговорителей (фильтров) **76**
    - Настройка фильтра верхних частот для передних громкоговорителей **76**
    - Настройка фильтра верхних частот для задних громкоговорителей **77**
  - Использование VBE (частотно-фазовой коррекции) **78**
  - Использование ВМХ и компрессии **78**
  - Использование автоматического эквалайзера **79**
  - Вызов кривых эквалайзера из памяти **79**
  - Регулировка кривых эквалайзера **79**
  - Настройка 16-полосного графического эквалайзера **80**
  - Регулировка тонкомпенсации **80**
  - Использование функции автоматического выравнивания уровня звука **81**
  - Регулировка уровней входных сигналов **81**
  - Авто TA и EQ (автоматическая регулировка временной задержки и автоматический эквалайзер) **82**
    - Перед запуском функций автоматической регулировки временной задержки и автоматического эквалайзера **83**
    - Выполнение функций автоматической регулировки временной задержки и автоматического эквалайзера **84**
- 13 Начальные настройки**
- Изменение начальных настроек **87**
  - Выбор языка экранных сообщений **87**
  - Установка часов **87**
  - Включение или выключение дежурного режима **88**
  - Установка шага настройки в FM-диапазоне **89**
  - Включение автоматического поиска PI **89**
  - Включение предупреждающего сигнала **89**
  - Включение функции автоматического открытия передней панели **89**

Включение вспомогательной  
настройки **90**  
Включение настройки регулятора  
освещенности **90**  
Регулировка яркости **90**  
Коррекция искажения звука **91**  
Обнуление аудиофункций **91**  
Включение функции приглушения звука/  
ослабления уровня сигнала **91**  
Настройка встроенного усилителя  
мощности **92**  
Включение режима демонстрации  
функциональных возможностей **92**  
Включение реверсивного режима **92**  
Включение режима постоянной  
прокрутки **93**

## 14 Другие функции

Использование вспомогательного  
источника (AUX) **94**  
– О AUX1 и AUX2 **94**  
– Выбор AUX в качестве источника  
сигнала **94**  
– Ввод названия вспомогательного  
источника (AUX) **94**  
Выбор заставок дисплея **95**  
Функции кнопки PGM **96**

## Дополнительная информация

Описание сообщений об ошибках  
встроенного проигрывателя компакт-  
дисков **97**  
Расшифровка сообщений об ошибках  
функции автоматической регулировки  
временной задержки и автоматического  
эквалайзера **97**  
Уход за проигрывателем компакт-  
дисков **98**  
Диски CD-R/CD-RW **99**

Файлы формата MP3, WMA, AAC и  
WAV **99**

- Дополнительная информация о  
формате MP3 **100**
- Дополнительная информация о  
формате WMA **101**
- Дополнительная информация о  
формате AAC **101**
- Дополнительная информация о  
формате WAV **101**

Информация о папках и файлах формата  
MP3/WMA/AAC/WAV **102**

Термины **103**

Технические характеристики **105**

## Перед началом эксплуатации



Если вы желаете утилизировать данное изделие, не выбрасывайте его вместе с обычным бытовым мусором. Существует отдельная система сбора использованных электронных изделий в соответствии с законодательством, которая предполагает соответствующее обращение, возврат и переработку.

Частные клиенты-в 25 странах-членах ЕС, в Швейцарии и Норвегии могут бесплатно возвращать использованные электронные изделия в соответствующие пункты сбора или дилеру (при покупке сходного нового изделия).

В странах, не перечисленных выше, для получения информации о правильных способах утилизации обращайтесь в соответствующие учреждения.

Поступая таким образом, вы можете быть уверены в том, что утилизируемый продукт будет соответствующим образом обработан, передан в соответствующий пункт и переработан без возможных негативных последствий для окружающей среды и здоровья людей.

## Сведения об этом устройстве

Частоты тюнера в этом устройстве распределены для использования в Западной Европе, Азии, на Ближнем Востоке, в Африке и Океании. При использовании в других регионах качество приема может быть плохим. Функция RDS (радиовещательная система передачи информации) доступна только в регионах, в которых

имеются FM-станции, передающие сигналы RDS.

### Примечание:

В соответствии со статьей 5 закона Российской Федерации "О защите прав потребителей" и постановлением правительства Российской Федерации № 720 от 16.06.97 компания Pioneer Europe NV оговаривает следующий срок службы изделий, официально поставляемых на российский рынок.

Автомобильная электроника: 6 лет

Другие изделия (головные телефоны, микрофоны и т.п.): 5 лет

### ⚠ ВНИМАНИЕ

- Не допускайте попадания жидкости на данное устройство. Это может повлечь поражение электрическим током. Кроме того, попадание жидкости может повлечь повреждение этого устройства, появление дыма и перегрев.
- "ЛАЗЕРНЫЙ ПРОДУКТ КЛАСС 1"
- Это изделие оснащено лазерным диодом класса выше 1. В целях обеспечения полной безопасности не снимайте какие-либо крышки и не пытайтесь проникнуть внутрь изделия. Обслуживание должен производить квалифицированный персонал.
- Pioneer CarStereo-Pass предназначен для использования только в Германии.
- Держите это руководство под рукой в качестве справочника по правилам эксплуатации и мерам предосторожности.
- Всегда сохраняйте уровень громкости достаточно низким, чтобы Вы могли слышать звуки снаружи машины.
- Оберегайте это устройство от воздействия влажности.

## Перед началом эксплуатации

- При отключении или разряде батареи память предварительных настроек будет стерта, и потребуется ее повторное программирование. ■

### Сведения об этом руководстве

Это устройство имеет множество сложных функций, обеспечивающих превосходный прием и работу. Все функции разработаны для того, чтобы максимально упростить их использование, но многие из них требуют объяснения. Это руководство по эксплуатации поможет Вам полностью использовать возможности этого устройства и получить наибольшее удовольствие от прослушивания.

Мы рекомендуем Вам ознакомиться с функциями и их действием, прочитав руководство до того, как Вы начнете использовать это устройство. Особенно важно, чтобы Вы прочли и соблюдали инструкции, помеченные в данном руководстве заголовками **ПРЕДУПРЕЖДЕНИЕ** и **ВНИМАНИЕ**. ■

### В случае возникновения неполадок

При неполадках в работе этого изделия свяжитесь с торговым представителем компании-производителя или с ближайшим сервисным пунктом Pioneer. ■

## Функции

### Воспроизведение компакт-дисков

Возможно воспроизведение музыкальных дисков CD/CD-R/CD-RW.

### Воспроизведение файлов MP3

Воспроизводить файлы MP3 можно с дисков CD-ROM/CD-R/CD-RW (стандарты записи ISO9660 уровень 1/уровень 2).

- Поставка этого изделия дает право только на его частное и некоммерческое использование и не предоставляет лицензии и не подразумевает право использования этого изделия в любых коммерческих (т.е. приносящих прибыль) прямых трансляциях (телевизионных, спутниковых, кабельных и/или любых других), вещании/потоковой передаче через Интернет, локальных сетях и/или других сетях или в других электронных системах распространения, таких как системы платного аудио и аудио по запросу. Для такого использования необходима специальная лицензия. Для получения дополнительной информации посетите <http://www.mp3licensing.com>.

### Воспроизведение файлов WMA

Воспроизводить файлы WMA можно с дисков CD-ROM/CD-R/CD-RW (стандарты записи ISO9660 уровень 1/уровень 2).

### Воспроизведение файлов AAC

Воспроизводить файлы AAC можно с дисков CD-ROM/CD-R/CD-RW (стандарты записи ISO9660 уровень 1/уровень 2).

### Воспроизведение файлов WAV

Воспроизводить файлы WAV можно с дисков CD-ROM/CD-R/CD-RW (форматы записи Linear PCM (LPCM) и MS ADPCM).



## Перед началом эксплуатации

### Приемник RDS (радиовещательной системы передачи информации)

Тюнер RDS этого устройства может принимать сообщения радиовещательной системы передачи информации.

### Высокое качество звука

Это устройство оснащено высокопроизводительной системой DSP, которая обеспечивает чистое и реалистичное звучание.

### Многофункциональное управление IP-BUS

Это устройство можно использовать для управления любыми дополнительными устройствами-источниками сигнала производства компании Pioneer, оснащенными шиной IP-BUS - например, проигрывателем-автоматом компакт-дисков, DVD-проигрывателем или ТВ-тюнером.

- Однако при управлении с этого устройства другими устройствами-источниками производства Pioneer могут быть доступны не все функции последних. За дополнительной информацией обращайтесь к ближайшему дилеру Pioneer.

### Поддержка iPod

При использовании этого устройства в комплекте с адаптером Pioneer iPod (CD-IB100) пользователь может управлять устройством iPod с помощью переходника Dock Connector.

- iPod является товарным знаком компании Apple Computer, Inc., зарегистрированным в США и других странах. 

## О формате WMA



Логотип Windows Media™, напечатанный на коробке, указывает на возможность воспроизведения данных в формате WMA.

WMA, сокращение от Windows Media Audio – это технология сжатия аудиоданных, разработанная корпорацией Microsoft. Преобразование данных в формат WMA можно с помощью Windows Media Player 7 или более поздней версии.

Windows Media и логотип Windows являются товарными знаками или зарегистрированными товарными знаками Microsoft Corporation в Соединенных Штатах и/или других странах.

### Примечания

- Это устройство может неверно воспроизводить некоторые файлы формата WMA в зависимости от приложений, использованных для их записи.
- В зависимости от используемой для преобразования файлов в формат WMA версии Windows Media Player названия альбомов и другая текстовая информация может отображаться неправильно. 

## Перед началом эксплуатации

### О формате AAC

AAC – это сокращение от Advanced Audio Coding, которое обозначает стандарт технологии сжатия аудиоданных, используемый в форматах MPEG 2 и MPEG 4. Для преобразования файлов AAC могут использоваться различные приложения, однако форматы и расширения полученных файлов могут различаться в зависимости от приложения, использованного для их преобразования.

Это устройство воспроизводит файлы AAC, преобразованные с использованием iTunes® версии 4.8 и более ранних версий. iTunes® является товарным знаком компании Apple Computer, Inc., зарегистрированным в США и других странах. ■

### Регистрация изделия

Посетите наш сайт:



- Зарегистрируйте приобретенное изделие. Мы сохраним сведения о Вашей покупке, что поможет Вам ссылаться на эту информацию в случае страхового требования по причине потери или кражи. ■

### Защита Вашего устройства от кражи

Переднюю панель можно отсоединить от основного устройства и хранить в прилагающемся защитном футляре, чтобы предотвратить кражу.

- Если не отсоединить переднюю панель от основного устройства в течение пяти секунд после выключения зажигания автомобиля, раздастся предупреждающий сигнал и передняя панель откроется.
- Вы можете отключить предупреждающий сигнал. См. *Включение предупреждающего сигнала* на стр. 89.
- Вы можете отключить функцию автоматического открытия передней панели. См. *Включение функции автоматического открытия передней панели* на стр. 89.



#### Важно

- Никогда не прилагайте силу и не сдавливайте сильно дисплей и кнопки, снимая или устанавливая переднюю панель.
- Не подвергайте переднюю панель сильным ударам.
- Предохраняйте переднюю панель от воздействия прямого солнечного света и высоких температур.
- Через несколько секунд после поворота ключа зажигания в положение ON или OFF передняя панель автоматически сдвинется. В этот момент Ваши пальцы могут быть защемлены панелью, поэтому соблюдайте осторожность.
- При снятии передней панели придерживайте ребристую кнопку фиксации, которая находится на задней поверхности передней панели.

### Снятие передней панели

#### 1 Нажмите EJECT, чтобы открыть переднюю панель.

Если в этом устройстве находится диск, то, нажав и удерживая кнопку **EJECT**, можно открыть переднюю панель, не извлекая его.

## Перед началом эксплуатации

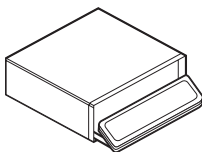

### 2 Нажмите кнопку фиксации, сдвиньте и снимите переднюю панель по направлению к себе.

Старайтесь избегать чрезмерного сдавливания передней панели, не роняйте ее на пол, берегите от воды или других жидкостей во избежание необратимых повреждений.

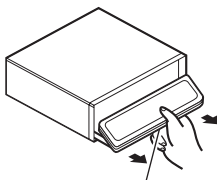

Кнопка фиксации

### 3 Поместите переднюю панель в прилагающийся защитный футляр для безопасного хранения.

## Установка передней панели

#### 1 Убедитесь, что внутренняя крышка закрыта.

#### 2 Установите переднюю панель на место, нажав до щелчка.

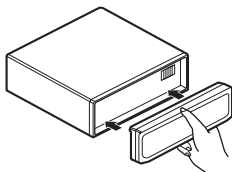

## Перезагрузка микропроцессора

Микропроцессор следует перезагружать в следующих случаях:

- Перед первым использованием после установки
- Если устройство работает неправильно
- Если на дисплее появляются странные или неверные сообщения

#### ● Нажмите RESET кончиком карандаша или другим заостренным предметом.

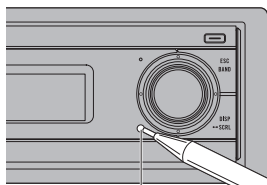

Кнопка RESET

## Включение режима настройки DSP

Это устройство может работать в двух режимах: сетевом режиме с 3-сторонней связью (NW) и стандартном режиме (STD). Режим работы можно переключать по желанию. Установка DSP по умолчанию - стандартный режим (STD).

- После переключения необходимо перезагрузить микропроцессор.

### ⚠ ПРЕДУПРЕЖДЕНИЕ

Если к этому устройству подключена система громкоговорителей для сетевого режима с 3-сторонней связью, использовать эту систему в стандартном режиме нельзя. Это может привести к повреждению громкоговорителей.

## Перед началом эксплуатации

- Чтобы изменить режим, узкой отверткой передвиньте переключатель DSP на боковой панели этого устройства.

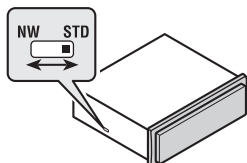

### Примечание

Даже при отключении батареи или при перезагрузке микропроцессора аудионастройки устройства сохраняются в памяти не менее одного дня. Если вы хотите сбросить аудионастройки, см. *Обнуление аудиофункций* на стр. 91. 

## О демонстрационном режиме

В данном устройстве предусмотрено два демонстрационных режима. Режим реверсирования и режим демонстрации функциональных возможностей.

### Важно

Красный провод (ACC) данного устройства необходимо подсоединить к контакту, обеспечивающему включение/выключение зажигания. Если этого не сделать, то аккумулятор автомобиля может разрядиться.

## Реверсивный режим

Если в течение 30 секунд не выполнить никаких действий, то экранные индикаторы начнут реверсировать и будут продолжать реверсировать каждые 10 секунд. Если нажать **BAND** при отключённом питании ус-

тройства, а ключ зажигания при этом находится в положении ACC или ON, то реверсивный режим будет отключен. Нажмите **BAND** еще раз, чтобы включить реверсивный режим снова.

- Это можно сделать также, выполнив инструкции в разделе *Включение реверсивного режима* на *Начальные настройки*. Чтобы получить дополнительную информацию, смотрите в *Включение реверсивного режима* на стр. 92.

## Режим демонстрации функциональных возможностей

Если отключить питание устройства, то режим демонстрации функциональных возможностей включается автоматически при повороте ключа зажигания в положение ACC или ON. При нажатии **DISPLAY** во время демонстрационного режима этот режим отключается. Нажмите **DISPLAY** еще раз, чтобы включить демонстрационный режим снова. Следует помнить, что работа режима демонстрации функциональных возможностей при выключенном двигателе может привести к излишнему расходу заряда аккумулятора.

- Это можно сделать также, выполнив инструкции в разделе *Включение режима демонстрации функциональных возможностей* на *Начальные настройки*. Чтобы получить дополнительную информацию, смотрите в *Включение режима демонстрации функциональных возможностей* на стр. 92. 

## Перед началом эксплуатации

### Использование и уход за пультом дистанционного управления

#### Установка батареи

Выдвиньте лоток на задней стороне пульта дистанционного управления и вставьте батарею, соблюдая полярность контактов (+) и (-).

- При первом использовании извлеките пленку, край которой выступает из лотка.

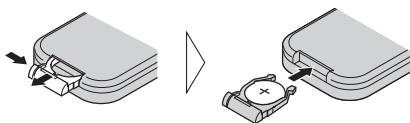

#### **!** ПРЕДУПРЕЖДЕНИЕ

Держите батареи в недоступном для детей месте. При случайном проглатывании батареи немедленно обратитесь к врачу.

#### **!** ВНИМАНИЕ

- Используйте только одну литиевую батарею **CR2025 (3 V)**.
- Если пульт дистанционного управления не используется в течение месяца или более, извлеките из него батарею.
- Запрещается перезаряжать, разбирать, нагревать батарею, а также выбрасывать использованную батарею в открытое пламя.
- Избегайте соприкосновения батареи с металлическими предметами.
- Не храните батарею вместе с металлическими предметами.
- В случае протечки батареи тщательно протрите пульт дистанционного управления и вставьте в него новую батарею.
- При выбросе использованных батарей соблюдайте законодательство и другие пра-

вила в сфере охраны окружающей среды, действующие в Вашей стране/регионе.

### Использование пульта дистанционного управления

Направьте пульт дистанционного управления в сторону передней панели.

- На прямом солнечном свете пульт дистанционного управления может не работать надлежащим образом.



#### Важно

- Запрещается хранить пульт дистанционного управления в местах с повышенной температурой или на прямом солнечном свете.
- Не роняйте пульт дистанционного управления на пол, где он может застрять под педалью тормоза или акселератора.

### Кнопки FUNCTION и AUDIO

Нужный режим можно также выбрать кнопками **FUNCTION** и **AUDIO** на пульте дистанционного управления. Однако функции кнопок **FUNCTION** и **AUDIO** на пульте дистанционного управления отличаются от функций **MULTI-CONTROL** на основном устройстве. При использовании пульта дистанционного управления выбор режима осуществляется следующим образом.

#### Действие кнопки FUNCTION

- **Нажмите кнопку FUNCTION, чтобы выбрать нужный режим (например, встроенный проигрыватель компакт-дисков).**

Нажмите кнопку **FUNCTION** несколько раз для выбора следующих режимов:

## Перед началом эксплуатации

**Play mode** (повторное воспроизведение)—  
**Random mode** (воспроизведение в произвольной последовательности)—**Scan mode** (сканирующее воспроизведение)—**Pause** (пауза)—**Search mode** (способ поиска)—  
**TitleInput "A"** (ввод названия диска)



### Примечание

Смотрите в *Знакомство с расширенными функциями встроенного проигрывателя компакт-дисков* на стр. 31.



### Примечание

Смотрите в *Знакомство с регулировками аудиопараметров* на стр. 67.

## Действие кнопки AUDIO

### ● Нажмите кнопку AUDIO для выбора желаемого режима.

Нажмите кнопку **AUDIO** несколько раз для выбора следующих режимов:

Стандартный режим **STD**

**F/B** (регулировка баланса)—**POSI** (селектор

положения прослушивания)—**TA1** (на-

стройка временной задержки)—**TA2** (регу-

лировка временной задержки)—**LOUD**

(тонкомпенсация)—**EQ 1** (графический

эквалайзер)—**EQ 2** (16-полосный графиче-

ский эквалайзер)—**SW 1** (включение/вы-

ключение сабвуфера)—**SW 2** (частота

среза сабвуфера)—**SW 3** (крутизна харак-

теристики сабвуфера)—**F.HPF 1** (крутизна

характеристики переднего фильтра

верхних частот)—**F.HPF 2** (частота среза

переднего фильтра верхних частот)—

**R.HPF 1** (крутизна характеристики заднего

фильтра верхних частот)—**R.HPF 2** (частота

среза заднего фильтра верхних частот)—

**BVE** (BVE)—**BMX** (BMX и компрессия)—

**A.EQ** (включение/выключение автоматиче-

ского эквалайзера)—**ASL** (automatic sound

levelizer)—**SLA** (автоматическое выравни-

вание уровня звука)

## Описание элементов устройства

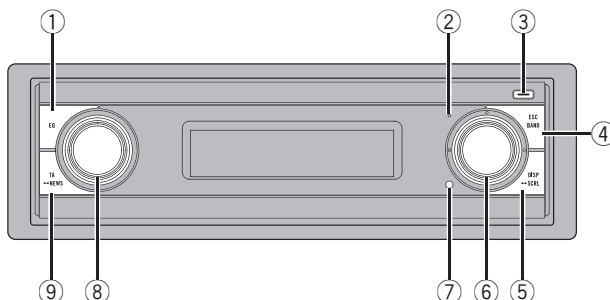

## Основное устройство

### ① Кнопка EQ

Нажмите, чтобы выбрать различные кривые эквалайзера.

### ② Индикатор выключения дисплея

Загорается при выключении дисплея.

### ③ Кнопка EJECT

Нажмите, чтобы извлечь компакт-диск из Вашего встроенного проигрывателя компакт-дисков.

Чтобы открыть/закрыть переднюю панель, нажмите и удерживайте эту кнопку.

### ④ Кнопка BAND

Нажмите, чтобы выбрать из трех FM-диапазонов и MW/LW-диапазонов, а также чтобы отменить режим управления функциями.

### ⑤ Кнопка DISPLAY

Нажмите, чтобы выбрать различные режимы дисплея.

### ⑥ MULTI-CONTROL

Поверните, чтобы произвести ручную настройку с поиском, ускоренную перемотку вперед, назад и использовать

функции поиска дорожки. Также используется для управления функциями. Поворотом этого переключателя выбирается (в зависимости от источника сигнала) отображение на дисплее списка названий дисков, списка названий дорожек, списка папок, списка файлов или списка каналов предварительной настройки.

### ⑦ Кнопка RESET

Нажмите, чтобы перезагрузить микропроцессор.

### ⑧ SOURCE кнопка, VOLUME

Это устройство включается при выборе источника сигнала. Нажмите, чтобы перебрать все доступные источники сигнала.

Поверните, чтобы увеличить или уменьшить громкость.

### ⑨ Кнопка TA

Нажмите, чтобы включить или выключить функцию TA. Нажмите и удерживайте, чтобы включить или выключить функцию НОВОСТИ.

## Описание элементов устройства

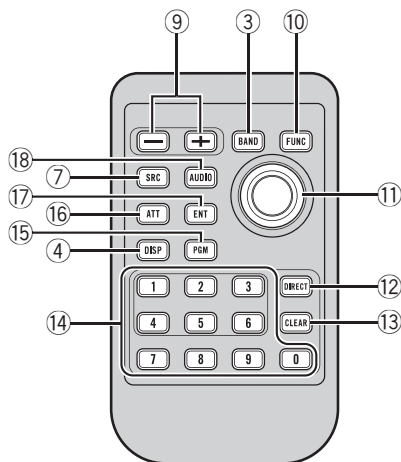

### Пульт дистанционного управления

Функционирует так же, как кнопки на основном устройстве.

#### 9 Кнопки VOLUME

Нажмите, чтобы увеличить или уменьшить громкость.

#### 10 Кнопка FUNCTION

Нажмите для выбора функций.

#### 11 Джойстик

Поверните, чтобы произвести ручную настройку с поиском, ускоренную перемотку вперед, назад и использовать функции поиска дорожки. Также используется для управления функциями. Нажмите, чтобы выбрать (в зависимости от источника сигнала) отображение на дисплее списка названий дисков, списка названий дорожек, списка папок, списка файлов или списка каналов предварительной настройки.

#### 12 Кнопка DIRECT

Нажмите для прямого выбора нужной дорожки.

#### 13 Кнопка CLEAR

Нажмите для отмены введенного номера при использовании 0–9.

#### 14 Кнопки 0–9

Нажмите для прямого выбора нужной дорожки, предварительной настройки или диска. Кнопками 1–6 можно выполнять предварительную настройку для тюнера или поиск номера диска для проигрывателя-автомата компакт-дисков.

#### 15 Кнопка PGM

Нажмите для использования предварительно запрограммированных функций для каждого источника сигнала. (Смотрите в *Функции кнопки PGM* на стр. 96.)

#### 16 Кнопка ATT

Нажмите для быстрого понижения уровня звука, примерно на 90%. Для возврата к исходному уровню громкости нажмите еще раз.

#### 17 Кнопка ENTERTAINMENT

Нажмите, чтобы перейти в режим отображения развлекательных программ.

#### 18 Кнопка AUDIO

Нажмите, чтобы выбрать различные регулировки качества звука.



## Основные операции

### Включение устройства

- **Нажмите кнопку SOURCE, чтобы включить устройство.**

Устройство включится, когда Вы выберете источник сигнала. ■

### Выбор источника сигнала

Вы можете выбрать источник сигнала, который Вы хотите прослушать. Чтобы переключиться на встроенный проигрыватель компакт-дисков, загрузите диск в это устройство (см. стр. 30).

- **Нажмите SOURCE, чтобы выбрать источник сигнала.**

Нажмите **SOURCE** несколько раз, чтобы выбрать один из следующих источников сигнала:

**Тюнер—Телевидение—Проигрыватель DVD-дисков/проигрыватель-автомат DVD-дисков—Встроенный проигрыватель компакт-дисков—Проигрыватель-автомат компакт-дисков—iPod—Внешнее устройство 1—Внешнее устройство 2—AUX1—AUX2**

#### Примечания

- Источник звука не изменится в следующих случаях:
  - При отсутствии устройства, соответствующего выбранному источнику сигнала, соединенному с данным устройством.
  - При отсутствии диска в устройстве.
  - При отсутствии диска в DVD-проигрывателе.
  - При отсутствии приемника компакт-дисков в проигрывателе-автомате.
  - При отсутствии приемника дисков в проигрывателе-автомате DVD-дисков.

— Если AUX (вспомогательный вход) выключен (смотрите в стр. 90).

- Под внешним устройством понимается продукт компании Pioneer (например, из тех, что будут доступны в будущем), который, хотя и не поддерживается в качестве источника сигнала, позволяет осуществлять управление основными функциями с данного устройства. С данного устройства можно управлять двумя внешними устройствами. При наличии двух подключенных внешних устройств данное устройство автоматически присваивает им категории “внешнее устройство 1” и “внешнее устройство 2”.
- Когда голубой/белый провод этого устройства подключен к реле панели управления автомобильной антенны, антенна на автомобиле выдвигается при включении источника сигнала этого устройства. Чтобы задвинуть антенну, выключите источник сигнала. ■

### Загрузка диска

- 1 Нажмите EJECT, чтобы открыть переднюю панель.**

Откроется щель для загрузки компакт-диска.

- После того, как был вставлен компакт-диск, нажмите кнопку **SOURCE**, чтобы выбрать встроенный проигрыватель компакт-дисков в качестве источника сигнала.

- 2 Вставьте компакт-диск в щель для загрузки компакт-диска.**

Передняя панель автоматически закроется и начнется воспроизведение.

Щель для загрузки компакт-диска

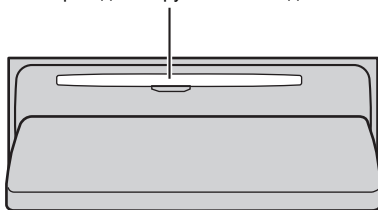

- Нажав кнопку **EJECT**, Вы можете изъять компакт-диск из проигрывателя.

### Примечания

- Встроенный проигрыватель компакт-дисков одновременно воспроизводит только один стандартный 12- или 8-сантиметровый компакт-диск. Не используйте адаптер при воспроизведении 8-сантиметровых компакт-дисков.
- Не вставляйте в щель для загрузки компакт-диска ничего, кроме компакт-диска.
- Иногда происходит задержка между началом воспроизведения компакт-диска и появлением звука. При считывании данных с диска отображается надпись **Format read**.
- Если Вы не можете полностью вставить диск или после установки диска он не воспроизводится, убедитесь, что сторона диска с этикеткой обращена вверх. Нажмите кнопку **EJECT**, чтобы извлечь диск, и перед его повторной установкой проверьте, не поврежден ли он.
- При неполадках в работе функции загрузки/извлечения компакт-диска нужно нажать и удерживать кнопку **EJECT** во время открытия передней панели, чтобы извлечь компакт-диск.
- Если сообщение об ошибке, такое как **ERROR-11**, появляется на дисплее, смотрите *Описание сообщений об ошибках встроенного проигрывателя компакт-дисков* на стр. 97. 

## Регулировка громкости

- Используйте кнопку **VOLUME** для регулирования уровня звука. Вращайте **VOLUME** на основном устройстве для увеличения или уменьшения уровня громкости. Нажмите **VOLUME** на пульте дистанционного управления для увеличения или уменьшения уровня громкости. 

## Выключение устройства

- Нажмите и удерживайте кнопку **SOURCE**, пока устройство не выключится. 

## Тюнер

## Прслушивание радиоприемника

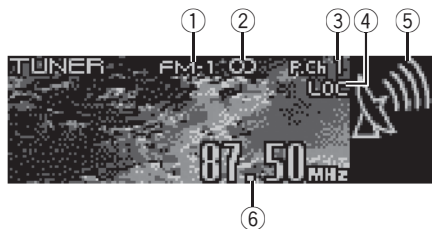

Ниже перечислены основные операции по управлению радиоприемником. Расширенные функции тюнера приводятся начиная с стр. 20.

Можно включить или выключить функцию AF (поиск альтернативных частот) данного устройства. Для обычной настройки функция AF должна быть выключена (смотрите в стр. 24).

### ① Индикатор диапазона

Показывает, на какой диапазон настроено радио: MW/LW или FM.

### ② Индикатор стереорежима (◐)

Показывает, когда вещание на выбранной частоте ведется в стереорежиме.

### ③ Индикатор номера предварительной настройки

Показывает, какая предварительная настройка была выбрана.

### ④ Индикатор LOC

Показывает, что настройка с местным поиском включена.

### ⑤ Индикатор уровня сигнала

Показывает интенсивность радиосигнала.

### ⑥ Индикатор частоты

Показывает, на какую частоту настроен тюнер.

**1 Нажмите SOURCE, чтобы выбрать тюнер в качестве источника сигнала.** Нажимайте SOURCE до тех пор, пока на дисплее не появится Tuner.

**2 Нажмите BAND, чтобы выбрать диапазон.**

Нажимайте BAND, пока не отобразится нужный диапазон: FM-1, FM-2, FM-3 для FM или MW/LW.

**3 Чтобы произвести ручную настройку, нажмите MULTI-CONTROL влево или вправо.**

Частоты будут пошагово повышаться или понижаться.

**4 Чтобы осуществить настройку с быстрым поиском, нажмите вправо или влево и удерживайте кнопку MULTI-CONTROL примерно одну секунду, а затем отпустите ее.**

Тюнер будет сканировать частоты, пока не обнаружит трансляцию с достаточно высоким уровнем сигнала для качественного приема.

- Вы можете отменить настройку с поиском, нажав MULTI-CONTROL вправо или влево.

- Если Вы нажмете вправо или влево и будете удерживать кнопку MULTI-CONTROL, Вы можете пропускать радиостанции. Настройка с поиском начнется, как только Вы отпустите кнопку MULTI-CONTROL. ■

## Знакомство с расширенными функциями тюнера



### ① Дисплей функций

Показывает состояние функций.

**1** Нажмите клавишу **MULTI-CONTROL**, чтобы вывести на экран основное меню.

На дисплее появятся индикаторы **FUNCTION**, **AUDIO** и **ENTERTAINMENT**.

**2** Используйте **MULTI-CONTROL**, чтобы выбрать **FUNCTION**.

Поворотом переключателя прокручиваются пункты меню, нажатием осуществляется выбор.

На дисплей выводится название функции.

**3** Для выбора данной функции поверните **MULTI-CONTROL**.

Поворотом **MULTI-CONTROL** по часовой стрелке осуществляется выбор функций в следующей последовательности:

**BSM** (сохранение в памяти лучших станций)—**Regional** (региональный)—**Local** (настройка с местным поиском)—**PTY Search** (выбор типов программ)—

**Traffic ANNOUNCE** (режим ожидания дорожных сводок)—**Alternative FREQ** (поиск альтернативных частот)—**News Interrupt** (прерывание для передачи новостей)

- Вы можете также переключать функции в обратном порядке, поворачивая

**MULTI-CONTROL** против часовой стрелки.

- Чтобы вернуться к дисплею частоты, нажмите **BAND**.
- Если выбран диапазон **MW/LW**, для выбора будут доступны только функции **BSM** или **Local**.



### Примечание

Если Вы не воспользуетесь функцией в течение 30 секунд, дисплей автоматически возвратится к дисплею частоты. ■

## Сохранение частот радиостанций

Вы можете сохранить в памяти устройства до шести частот радиостанций для последующего быстрого вызова.

**1** Найдя станцию, которую Вы хотите сохранить в памяти, поверните **MULTI-CONTROL**, чтобы переключиться в режим списка каналов предварительной настройки.

**2** С помощью **MULTI-CONTROL** сохраните выбранную станцию в памяти устройства.

Для изменения номера предварительной настройки поверните переключатель, для сохранения в памяти - нажмите и удерживайте.

Номер, который Вы выбрали, мигает в списке номеров предварительной настройки, после чего останется зажженным. Выбранная частота радиостанции была сохранена в памяти.

- Если никаких действий со списком не будет выполнено в течение примерно 30 секунд, режим списка каналов предварительной настройки будет автоматически отменен.

**Примечания**

- Название программы услуг не отображается, если радиоприемник не принимает данную частоту.
- В памяти можно сохранить до 18 FM-станций, по 6 для каждого из трех FM-диапазонов, и 6 MW/LW-станций.
- Можно также сохранить радиочастоту в памяти, нажав одну из кнопок **1–6** на пульте дистанционного управления.

**Запоминание частот самых мощных трансляций**

Функция BSM (запоминание лучших станций) позволяет автоматически сохранять шесть самых мощных радиочастот, назначая их кнопкам предварительной настройки **1–6**. Сохранив частоты, можно настроить тюнер на эти частоты одним нажатием кнопки.

**1 Используйте MULTI-CONTROL, чтобы выбрать BSM.**

На дисплее появится надпись **BSM**.

**2 Нажмите MULTI-CONTROL, чтобы включить функцию BSM.**

Отобразится индикатор **Searching**. Пока на дисплее отображается надпись **Searching**, номерам предварительной настройки **1–6** будут назначены шесть самых мощных радиочастот в порядке мощности их сигнала. По окончании процесса на дисплее появится список каналов предварительной настройки.

- Чтобы отменить процесс сохранения настроек, нажмите **MULTI-CONTROL**.

**3 С помощью MULTI-CONTROL выберите нужную станцию.**

Для изменения станции поверните переключатель, для выбора - нажмите.

- Вы также можете выбрать другую станцию, нажимая **MULTI-CONTROL** вверх или вниз.
- Если никаких действий со списком не будет выполнено в течение примерно 30 секунд, режим списка каналов предварительной настройки будет автоматически отменен.

**Примечание**

Сохранение радиочастот при помощи функции BSM может заменить радиочастоты, которые Вы сохранили при помощи кнопок **1–6**.

**Выбор станций из списка каналов предварительной настройки**

В списке каналов предварительной настройки можно просматривать список предварительно настроенных станций и выбирать одну из них для прослушивания.

**1 Поверните MULTI-CONTROL, чтобы перейти в режим списка каналов предварительной настройки.**

- Эту операцию можно также выполнить, нажав джойстик на пульте дистанционного управления.

**2 С помощью MULTI-CONTROL выберите нужную станцию.**

Для изменения станции поверните переключатель, для выбора - нажмите.

- Вы также можете выбрать другую станцию, нажимая **MULTI-CONTROL** вверх или вниз.
- Если никаких действий со списком не будет выполнено в течение примерно 30 секунд, режим списка каналов предварительной настройки будет автоматически отменен.



### Примечания

- Вы также можете нажать **MULTI-CONTROL** вверх или вниз, когда на дисплее отображается канал, чтобы вызвать из памяти станции, назначенные номерам предварительной настройки.
- Можно также вызвать из памяти станции, назначенные номерам предварительной настройки **1–6**, нажав одну из кнопок предварительной настройки **1–6** на пульте дистанционного управления. 

сигналом, а уменьшение уровня настройки позволяет принимать другие станции по степени убывания интенсивности сигнала. 

## Настройка на мощные сигналы

Настройка с местным поиском позволяет Вам настраиваться только на радиостанции с достаточно мощными сигналами для качественного приема.

### 1 Используйте **MULTI-CONTROL**, чтобы выбрать **Local**.

На дисплее появится надпись **Local**.

### 2 Нажмите **MULTI-CONTROL**, чтобы включить настройку с местным поиском.

На дисплее отображается чувствительность местного поиска (например, **Level 2**).

- Нажмите **MULTI-CONTROL** еще раз, чтобы выключить настройку с местным поиском.

### 3 Нажмите **MULTI-CONTROL** влево или вправо, чтобы установить чувствительность.

Существует четыре уровня чувствительности для FM-диапазона и два уровня для MW/LW-диапазонов:

FM: **Level 1—Level 2—Level 3—Level 4**

MW/LW: **Level 1—Level 2**

Настройка **Level 4** позволяет осуществлять прием только станций с самым сильным

## RDS

## Знакомство с работой RDS

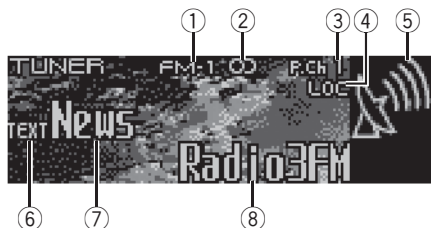

RDS (радиовещательная система передачи данных) - это система, предоставляющая информацию вместе с FM-радиовещанием. Эта неслышимая информация содержит название программы, тип программы, позволяет использовать режим ожидания и автоматическую настройку дорожных сводок и помогает радиослушателям искать и настраивать радиоприемник на нужную станцию.

### ① Индикатор диапазона

Показывает, на какой диапазон настроено радио: MW/LW или FM.

### ② Индикатор стереорежима (◻)

Показывает, когда вещание на выбранной частоте ведется в стереорежиме.

### ③ Индикатор номера предварительной настройки

Показывает, какая предварительная настройка была выбрана.

### ④ Индикатор LOC

Показывает, что настройка с местным поиском включена.

### ⑤ Индикатор уровня сигнала

Показывает интенсивность радиосигнала.

### ⑥ Индикатор TEXT

Показывает, что принимается радиотекст.

### ⑦ Информация PTY (идентификационный код типа программы)

Отображение информации PTY (идентификационного кода типа программы)

- Информация PTY (идентификационный код типа программы) приведена на стр. 29.
- Если со станции принимается нулевой код PTY, то на дисплее ничего не отображается. Это означает, что станция не определила содержание собственной программы.
- Если принимаемый сигнал слишком слаб, чтобы устройство смогло распознать код PTY, то на дисплее PTY ничего не отображается.

### ⑧ Название программы

Показывает название радиовещательной программы.

#### 1 Нажмите клавишу **MULTI-CONTROL**, чтобы вывести на экран основное меню.

На дисплее появятся индикаторы **FUNCTION**, **AUDIO** и **ENTERTAINMENT**.

#### 2 Используйте **MULTI-CONTROL**, чтобы выбрать **FUNCTION**.

Поворотом переключателя прокручиваются пункты меню, нажатием осуществляется выбор.

На дисплей выводится название функции.

#### 3 Для выбора данной функции поверните **MULTI-CONTROL**.

Поворотом **MULTI-CONTROL** по часовой стрелке осуществляется выбор функций в следующей последовательности:

**BSM** (сохранение в памяти лучших станций)—**Regional** (региональный)—**Local** (настройка с местным поиском)—**PTY Search** (выбор типов программ)—**Traffic ANNOUNCE** (режим ожидания дорожных сводок)—**Alternative FREQ** (поиск альтернативных частот)—**News Interrupt** (прерывание для передачи новостей)

▪ Вы можете также переключать функции в обратном порядке, поворачивая

**MULTI-CONTROL** против часовой стрелки.

▪ Чтобы вернуться к дисплею частоты, нажмите **BAND**.

▪ Если выбран диапазон MW/LW, для выбора будут доступны только функции **BSM** или **Local**.



#### Примечания

- Если Вы не воспользуетесь функцией в течение 30 секунд, дисплей автоматически возвратится к дисплею частоты.
- Не все станции предоставляют услугу RDS.
- Такие функции RDS, как AF и TA, доступны только в том случае, если Ваш радиоприемник настроен на RDS-станцию. 

## Выбор альтернативных частот

Если при прослушивании радиопередачи прием стал слабым или возникли другие проблемы, устройство автоматически начнет в той же сети поиск другой станции, которая передает более мощный сигнал.

- По умолчанию функция AF включена.

### 1 Используйте MULTI-CONTROL, чтобы выбрать Alternative FREQ.

На дисплее появится надпись **Alternative FREQ**.

### 2 Нажмите MULTI-CONTROL, чтобы включить функцию AF.

На дисплее появится надпись **AF ON**.

- Чтобы выключить функцию AF, нажмите **MULTI-CONTROL** еще раз.



#### Примечания

- Когда включена функция AF, во время настройки с поиском или в режиме BSM настраиваются только RDS-радиостанции.
- При вызове предварительно настроенной станции тюнер может обновить ее частоту значением из списка AF-станций. На дисплее не отображается номер предварительной настройки, если данные RDS для принятой станции отличаются от данных для изначально сохраненной станции.
- Во время поиска частоты функцией AF звук может временно прерываться другой программой.
- Функцию AF можно включить или выключить отдельно для каждого FM-диапазона.

## Использование поиска PI

Если данному устройству не удалось найти подходящую альтернативную частоту или Вы прослушиваете радиопередачу, а прием стал слабым, устройство автоматически начнет поиск другой станции с такой же программой. Во время поиска отображается **PI SEEK** и приглушается звук. Приглушение прекращается после завершения поиска PI, независимо от того, найдена другая станция или нет.



## Использование автоматического поиска PI для предварительно настроенных станций

Если не удается вызывать предварительно настроенные станции, например, во время поездки на дальнее расстояние, устройство можно настроить на выполнение поиска PI во время вызова предварительной настройки.

- По умолчанию функция автоматического поиска PI выключена. См. *Включение автоматического поиска PI* на стр. 89.

## Ограничение станций региональным программированием

При использовании функции AF для автоматической повторной настройки частот региональная функция ограничивает выбор только станциями, передающими региональные программы.

### 1 Используйте MULTI-CONTROL, чтобы выбрать Regional.

На дисплее появится надпись **Regional**.

### 2 Нажмите MULTI-CONTROL, чтобы включить региональную функцию.

На дисплее появится надпись **ON**.

- Нажмите **MULTI-CONTROL** еще раз, чтобы выключить региональную функцию.



### Примечания

- Региональное программирование и региональные сети организуются по-разному в зависимости от страны (т.е. они могут изменяться в зависимости от зоны радиовещания, территории государства или часового пояса).
- Номер предварительной настройки может исчезнуть с дисплея, если тюнер настроен

на региональную станцию, отличающуюся от изначально установленной станции.

- Региональную функцию можно включить или выключить отдельно для каждого FM-диапазона. 

## Прием дорожных сводок

Функция TA (ожидание дорожных сводок) позволяет автоматически получать дорожные сводки вне зависимости от источника сигнала, который Вы прослушиваете. Функцию TA можно активировать как для TP-станции (станции, передающей информацию о дорожном движении), так и для TP-станции расширенной сети вещания (станции, передающей информацию, ссылающуюся на TP-станции).

### 1 Настройте тюнер на TP-станцию или станцию расширенной сети вещания, передающую дорожные сводки (TP).

### 2 Нажмите TA, чтобы включить режим ожидания дорожных сводок.

Нажимайте кнопку **TA**, и на дисплее появится надпись **TA ON**. Тюнер переключится в режим ожидания дорожных сводок.

- Для выключения режима ожидания дорожных сводок снова нажмите **TA**.

### 3 В начале приема дорожной сводки отрегулируйте громкость TA (дорожных сводок) с помощью MULTI-CONTROL.

Поверните, чтобы увеличить или уменьшить громкость.

Новая установленная громкость сохраняется в памяти и будет вызываться для последующих дорожных сводок.

#### 4 Во время приема дорожной сводки нажмите **TA** для отмены прослушивания сводки.

Тюнер возвратится к исходному источнику сигнала, но останется в режиме ожидания до повторного нажатия **TA**.

■ Для отмены прослушивания сводки можно также нажать кнопку **SOURCE**, **BAND** или **MULTI-CONTROL**, пока принимается дорожная сводка.



#### Примечания

- При получении дорожной сводки отобразится экран “Дорожная сводка”, который прервет текущую программу.
- Для включения и выключения функции **TA** можно также использовать меню, отображающееся при использовании переключателя **MULTI-CONTROL**.
- Система переключается обратно на исходный источник сигнала после приема дорожной сводки.
- Во время настройки с поиском или в режиме **BSM** при включенной функции **TA** настраиваются только **TP**-станции и станции расширенной сети вещания, передающие дорожные сводки (**TP**). □

## Использование функций **PTY**

Можно настроиться на радиостанцию с помощью информации **PTY** (типа программы).

### Поиск станции **RDS** с помощью информации **PTY**

Можно выполнять поиск общих радиовещательных программ, например, тех, что перечислены в стр. 29.

#### 1 Используйте **MULTI-CONTROL**, чтобы выбрать **PTY Search**.

На дисплее появится надпись **PTY Search**.

#### 2 Нажмите **MULTI-CONTROL** влево или вправо, чтобы выбрать тип программы.

Существует четыре типа программ:

**News&Inf—Popular—Classics—Others**

#### 3 Нажмите **MULTI-CONTROL**, чтобы начать поиск.

При нажатии **MULTI-CONTROL** название типа программы на дисплее начинает мигать. Устройство начинает поиск радиостанций, передающих данный тип программ.

■ Для отмены поиска нажмите **MULTI-CONTROL** еще раз.



#### Примечания

- Программы некоторых радиостанций могут отличаться от программ, указанных в передаваемом коде **PTY**.
- Если ни одна из станций не передает программы нужного типа, то на дисплее в течение примерно двух секунд будет показано **Not Found**, и затем тюнер перейдет в режим приема станции, с которой был начат поиск.

## Использование прерывания для передачи новостей

Устройство может переключаться с других станций на станцию новостей с кодом **PTY**, когда эта станция начинает передавать программу новостей. После окончания программы новостей возобновляется прием прежней программы.

## RDS

● **Нажмите и удерживайте кнопку TA, чтобы включить функцию прерывания для передачи новостей.**

Нажимайте кнопку **TA**, пока на дисплее не появится надпись **NEWS ON**.

- Чтобы отключить функцию прерывания для передачи новостей, нажмите кнопку **TA** и удерживайте ее, пока на дисплее не появится надпись **NEWS OFF**.
- Прослушивание программы новостей можно отменить, нажав **TA**.
- Для отмены прослушивания программы новостей можно также нажать кнопку **SOURCE**, **BAND** или **MULTI-CONTROL**, пока принимается программа новостей.

 **Примечания**

- При приеме сводки новостей отобразится экран “Новости”, который прервет текущую программу.
- Для включения и выключения программы новостей можно также использовать меню, отображающееся при использовании переключателя **MULTI-CONTROL**.

## Прием радиопередач аварийного сигнала PTY

Аварийный сигнал PTY представляет собой специальный PTY-код для сообщений об экстренных ситуациях, таких как стихийные бедствия. Когда тюнер принимает код экстренного радиосигнала, на дисплее отображается **ALARM** и устанавливается громкость **TA** (дорожных сводок). Когда станция прекращает трансляцию сообщения об аварии, система возвращается к предыдущему источнику сигнала.

- Сообщение об аварии можно отменить, нажав **TA**.

- Вы также можете отменить передачу сообщения об аварии, нажав **SOURCE**, **BAND** или **MULTI-CONTROL**. 

## Использование функции радиотекста

Тюнер может показывать данные радиотекста, передаваемые станциями RDS, такие как информация о станции, название звучащей в эфире песни и имя исполнителя.

- Тюнер автоматически запоминает три последних принимаемых станции и заменяет текст первой из них на новый, если такой текст принимается.

## Отображение радиотекста

Вы можете вывести на дисплей принимаемый радиотекст, а также радиотекст трёх последних сообщений.

### 1 Нажмите и удерживайте кнопку **DISPLAY** для вывода на дисплей радиотекста.

Будет показан радиотекст принимаемой в настоящий момент станции.

- Вы можете отменить показ радиотекста нажатием кнопки **DISPLAY** или **BAND**.
- Если радиотекст не принимается, то на дисплее будет показано сообщение **No text**.

### 2 Нажмите **MULTI-CONTROL** влево или вправо, чтобы вызвать из памяти три последних радиотекста.

Для переключения между текущим радиотекстом и тремя последними сообщениями радиотекста нажмите **MULTI-CONTROL** влево или вправо.

- Если в памяти отсутствуют данные радиотекста, то индикация на дисплее не изменится.

### 3 Для прокрутки нажмите **MULTI-CONTROL** вверх или вниз.

Для возврата в начало нажмите **MULTI-CONTROL** вверх. Для прокрутки данных радиотекста нажмите **MULTI-CONTROL** вниз.

## Запись и вызов из памяти радиотекста

*Этой функцией можно управлять только с пульта дистанционного управления.*

Вы можете сохранить данные шести сообщений радиотекста под кнопками **1–6**.

### 1 Выведите на дисплей радиотекст, который нужно сохранить.

Смотрите в *Отображение радиотекста* на стр. 27.

### 2 Для сохранения выбранного радиотекста нажмите и удерживайте любую из кнопок **1–6** на пульте дистанционного управления.

На дисплее отобразится номер, под которым выбранный радиотекст будет сохранён в памяти.

В следующий раз, когда Вы нажмёте соответствующую кнопку на пульте дистанционного управления во время отображения дисплея радиотекста, сохранённый радиотекст будет вызван из памяти. 

## Список РТУ

Общие	Код	Тип программы
News&Inf	<b>News</b>	Новости
	<b>Affairs</b>	Текущая информация
	<b>Info</b>	Общая информация и сообщения
	<b>Sport</b>	Спортивные новости
	<b>Weather</b>	Метеорологические сводки/метеорологическая информация
	<b>Finance</b>	Отчеты с фондового рынка, коммерция, торговля и т.п.
Popular	<b>Pop Mus</b>	Популярная музыка
	<b>Rock Mus</b>	Современная музыка
	<b>Easy Mus</b>	Легкая музыка
	<b>Oth Mus</b>	Музыка неопределенного стиля
	<b>Jazz</b>	Джаз
	<b>Country</b>	Музыка кантри
	<b>Nat Mus</b>	Национальная музыка
	<b>Oldies</b>	Старая музыка, золотая коллекция
Classics	<b>Folk mus</b>	Народная музыка
	<b>L. Class</b>	Легкая классическая музыка
Others	<b>Classic</b>	Классическая музыка
	<b>Educate</b>	Образовательные программы
	<b>Drama</b>	Радиопостановки и сериалы
	<b>Culture</b>	Национальная или региональная культура
	<b>Science</b>	Природа, наука и технология
	<b>Varied</b>	Развлекательные программы
	<b>Children</b>	Детские программы
	<b>Social</b>	Социальные новости
	<b>Religion</b>	Религиозные новости или услуги
	<b>Phone In</b>	Ток-шоу
	<b>Touring</b>	Программы для путешественников; не для дорожных сводок
	<b>Leisure</b>	Хобби и развлечения
	<b>Document</b>	Документальные программы



## Встроенный проигрыватель компакт-дисков

### Воспроизведение компакт-диска



Ниже перечислены основные шаги по воспроизведению компакт-диска на Вашем встроенном проигрывателе компакт-дисков. Расширенные функции работы с компакт-диском приводятся начиная с стр. 31.

- ① **Индикатор номера дорожки**  
Показывает номер воспроизводимой дорожки.
- ② **Индикатор времени воспроизведения**  
Показывает прошедшее время воспроизведения текущей дорожки.

**1 Нажмите кнопку SOURCE, чтобы выбрать встроенный проигрыватель компакт-дисков.**

Нажимайте **SOURCE** до тех пор, пока на дисплее не появится **Compact Disc**.

- Если диск не загружен, то выбрать **Compact Disc** нельзя (встроенный проигрыватель компакт-дисков). Вставьте диск в устройство. (Смотрите в стр. 17.)

**2 Чтобы осуществить ускоренную перемотку вперед или назад, нажмите вправо или влево и удерживайте MULTI-CONTROL.**

- Если Вы выберете **Rough search**, а затем нажмете вправо или влево и удержите

**MULTI-CONTROL**, будет происходить поиск каждой 10-й дорожки текущего диска. (Смотрите в *Выбор способа поиска* на стр. 33.)

**3 Чтобы перейти вперед или назад к другой дорожке, нажмите вправо или влево MULTI-CONTROL.**

При нажатии **MULTI-CONTROL** вправо происходит переход к началу следующей дорожки. При нажатии на кнопку **MULTI-CONTROL** влево происходит переход к началу текущей дорожки. Повторное нажатие на эту кнопку приводит к переходу на предыдущую дорожку.



#### Примечание

При установке диска формата CD-текст название диска будет автоматически прокручиваться на дисплее. Если при выполнении начальных настроек включить функцию постоянной прокрутки, то название диска будет прокручиваться постоянно. Смотрите в *Включение режима постоянной прокрутки* на стр. 93. ▣

### Прямой выбор дорожки

При использовании пульта дистанционного управления Вы можете напрямую выбрать дорожку путем ввода ее номера.

**1 Нажмите кнопку DIRECT.**  
Появится дисплей ввода номера дорожки.

**2 Чтобы ввести номер необходимой дорожки, нажимайте кнопки 0–9.**

- Вы можете отменить введенный номер, нажав кнопку **CLEAR**.

**3 Нажмите кнопку DIRECT.**  
Начнется воспроизведение дорожки, номер которой был введен.

## Встроенный проигрыватель компакт-дисков

### Примечание

Если после перехода в режим ввода номера Вы не выполните никаких операций в течение примерно восьми секунд, режим будет автоматически отменен. 

## Знакомство с расширенными функциями встроенного проигрывателя компакт-дисков



### ① Дисплей функций

Показывает состояние функций.

### 1 Нажмите клавишу MULTI-CONTROL, чтобы вывести на экран основное меню.

На дисплее появятся индикаторы **FUNCTION**, **AUDIO** и **ENTERTAINMENT**.

### 2 Используйте MULTI-CONTROL, чтобы выбрать FUNCTION.

Поворотом переключателя прокручиваются пункты меню, нажатием осуществляется выбор.

На дисплей выводится название функции.

### 3 Для выбора данной функции поверните MULTI-CONTROL.

Поворотом **MULTI-CONTROL** по часовой стрелке осуществляется выбор функций в следующей последовательности:

**Play mode** (повторное воспроизведение)—  
**Random mode** (воспроизведение в произвольной последовательности)—**Scan mode** (сканирующее воспроизведение)—**Pause** (пауза)—**Search mode** (способ поиска)—  
**TitleInput "A"** (ввод названия диска)

- Вы можете также переключать функции в обратном порядке, поворачивая **MULTI-CONTROL** против часовой стрелки.

## Встроенный проигрыватель компакт-дисков

- Чтобы вернуться к дисплею воспроизведения, нажмите **BAND**.



### Примечания

- Если Вы не воспользуетесь функцией в течение 30 секунд, дисплей автоматически возвратится к дисплею воспроизведения.
- Функция **TitleInput "A"** (ввод названия диска) не отменяется автоматически.

## Повторное воспроизведение

Встроенный проигрыватель компакт-дисков имеет два диапазона повторного воспроизведения: **Disc repeat** (повтор диска) и **Track repeat** (повторение одной дорожки).

### 1 Используйте MULTI-CONTROL, чтобы выбрать Play mode.

На дисплее появится надпись **Play mode**.

### 2 Нажмите MULTI-CONTROL, чтобы выбрать диапазон повторного воспроизведения.

Нажмите **MULTI-CONTROL** несколько раз, пока на дисплее не отобразится символ требуемого диапазона повторного воспроизведения.

- **Disc repeat** – Повтор текущего диска
- **Track repeat** – Повтор только текущей дорожки



### Примечание

Если Вы выполните поиск дорожки или ускоренную перемотку вперед/назад в режиме **Track repeat**, диапазон повторного воспроизведения сменится на **Disc repeat**.

## Воспроизведение дорожек в произвольной последовательности

Воспроизведение в произвольной последовательности позволяет Вам воспроизводить дорожки на компакт-диске в произвольном порядке.

### 1 Используйте MULTI-CONTROL, чтобы выбрать Random mode.

На дисплее появится надпись **Random mode**.

### 2 Нажмите MULTI-CONTROL, чтобы включить воспроизведение в произвольной последовательности.

Дорожки будут воспроизводиться в произвольной последовательности.

- Нажмите **MULTI-CONTROL** еще раз, чтобы выключить функцию воспроизведения в произвольной последовательности.

## Сканирование дорожек компакт-диска

Сканирующее воспроизведение позволяет прослушивать первые 10 секунд каждой дорожки компакт-диска.

### 1 Используйте MULTI-CONTROL, чтобы выбрать Scan mode.

На дисплее появится надпись **Scan mode**.

### 2 Нажмите MULTI-CONTROL, чтобы включить сканирующее воспроизведение.

Будут воспроизводиться первые 10 секунд каждой дорожки.



## Встроенный проигрыватель компакт-дисков

- 3 Нажмите MULTI-CONTROL для выключения сканирующего воспроизведения, когда Вы найдете нужную дорожку.** Будет продолжено воспроизведение дорожки.
- Если дисплей автоматически вернулся в режим воспроизведения, выберите **Scan mode** снова, нажимая **MULTI-CONTROL**.



### Примечание

После завершения сканирования компакт-диска снова начнется обычное воспроизведение дорожек.

## Пауза при воспроизведении компакт-диска

Пауза позволяет Вам временно остановить воспроизведение компакт-диска.

- 1 Используйте MULTI-CONTROL, чтобы выбрать Pause.**

На дисплее появится надпись **Pause**.

- 2 Нажмите MULTI-CONTROL, чтобы включить паузу.**

Воспроизведение текущей дорожки приостанавливается.

- Чтобы выключить паузу, нажмите **MULTI-CONTROL** еще раз.

## Выбор способа поиска

Можно выбрать один из следующих способов поиска: ускоренную перемотку вперед/назад и поиск каждой 10-й дорожки.

- 1 Используйте MULTI-CONTROL, чтобы выбрать Search mode.**

На дисплее появится надпись **Search mode**.

- 2 Нажмите MULTI-CONTROL, чтобы выбрать способ поиска.**

Нажимайте кнопку **MULTI-CONTROL**, пока на дисплее не появится требуемый способ поиска.

- **FF/REV** – Ускоренная перемотка вперед и назад
- **Rough search** – Поиск каждой 10-й дорожки

## Поиск каждой 10-й дорожки на текущем диске

Если диск содержит более 10-ти дорожек, Вы можете использовать поиск каждой 10-й дорожки. Если диск содержит много дорожек, Вы можете провести грубый поиск дорожки для воспроизведения.

- 1 Выберите способ поиска Rough search.**

Смотрите в *Выбор способа поиска* на стр. 33.

- 2 Нажмите влево или вправо и удерживайте MULTI-CONTROL для поиска каждой 10-й дорожки на диске.**

- Если диск содержит меньше 10 дорожек, нажатие вправо и удержание кнопки **MULTI-CONTROL** вызовет последнюю дорожку диска. Также, если число оставшихся дорожек после поиска каждой 10-й дорожки меньше 10, нажатие вправо и удержание кнопки **MULTI-CONTROL** вызовет последнюю дорожку диска.

## Встроенный проигрыватель компакт-дисков

- Если диск содержит меньше 10 дорожек, нажатие влево и удержание кнопки **MULTI-CONTROL** вызовет первую дорожку диска. Также, если число оставшихся дорожек после поиска каждой 10-й дорожки меньше 10, нажатие влево и удержание кнопки **MULTI-CONTROL** вызовет первую дорожку диска. 

### Использование функций названия диска

Вы можете вводить названия компакт-дисков и просматривать их. При следующей установке компакт-диска с заданным Вами названием это название отобразится на дисплее.

Используйте функцию ввода названия диска для сохранения до 48 наименований компакт-дисков. Каждое название может содержать не более 10 символов.

- При воспроизведении диска формата CD-текст переключиться на дисплей ввода названия диска невозможно. Название диска уже записано на самом диске CD-текст.

### Ввод названий дисков

Вы можете просматривать текстовую информацию любого диска, для которого было введено название диска.

**1** Включите воспроизведение компакт-диска, для которого Вы хотите ввести название.

**2** Используйте **MULTI-CONTROL**, чтобы выбрать **TitleInput "A"**.

На дисплее появится надпись **TitleInput "A"**.

**3** Нажмите **DISPLAY** для выбора нужного типа символов.

Нажмите **DISPLAY** несколько раз для выбора следующих типов символов:

Буквы (прописные буквы), цифры и символы—Буквы (строчные буквы)—Буквы европейских языков с диакритическими знаками (например, á, à, ä, ç)—Цифры и символы

**4** Нажмите **MULTI-CONTROL** вверх или вниз для выбора буквы алфавита.

Каждое нажатие кнопки **MULTI-CONTROL** вверх отображает очередную букву алфавита в порядке **A B C ... X Y Z**, цифры и символы отображаются в порядке **1 2 3 ... @ # <**. Каждое нажатие кнопки **MULTI-CONTROL** вниз отображает очередную букву алфавита в порядке **Z Y X ... C B A**.



**5** Для перемещения курсора на позицию следующего символа нажимайте **MULTI-CONTROL** вправо.

Как только появляется нужная буква, нажмите **MULTI-CONTROL** вправо, чтобы передвинуть курсор в следующую позицию, и выберите следующую букву. Для перемещения курсора в обратном направлении нажимайте **MULTI-CONTROL** влево.

**6** Установите курсор в конечную позицию, нажав **MULTI-CONTROL** вправо после ввода названия.

При повторном нажатии **MULTI-CONTROL** вправо введённое название сохраняется в памяти.

**7** Для возврата к дисплею воспроизведения нажмите кнопку **BAND**.

## Встроенный проигрыватель компакт-дисков





### Примечания

- Названия остаются в памяти даже после того, как диск удалён из устройства, и вызываются из памяти после повторной установки данного диска.
- После записи в память данных для 48 дисков данные для следующего диска будут замещать данные диска, запрограммированного первым.
- Если подключён проигрыватель-автомат компакт-дисков, Вы можете ввести до 100 названий дисков.

### Просмотр названий дисков

Вы можете просматривать текстовую информацию любого диска, для которого было введено название диска.

#### ● Нажмите кнопку **DISPLAY**.

Нажмите кнопку **DISPLAY** несколько раз для выбора следующих настроек:  
 Время воспроизведения—: название диска и время воспроизведения—: имя артиста на диске и время воспроизведения—: название дорожки и время воспроизведения—: имя артиста на дорожке

### Использование функций CD-текст

Некоторые диски содержат определенную информацию, записанную при изготовлении. Эти диски могут содержать такую информацию, как название компакт-диска, название дорожки, имя артиста и время воспроизведения, и называются дисками формата CD-текст. Только такие диски со специально записанным CD-текстом поддерживают перечисленные ниже функции.

### Просмотр текстовой информации дисков CD-текст

Вы можете просматривать текстовую информацию любого диска, для которого было введено название диска.

#### ● Нажмите кнопку **DISPLAY**.

Нажмите кнопку **DISPLAY** несколько раз для выбора следующих настроек:  
 Время воспроизведения—: название диска и время воспроизведения—: имя артиста на диске и время воспроизведения—: название дорожки и время воспроизведения—: имя артиста на дорожке и время воспроизведения—: название диска и : имя артиста на диске—: название дорожки и : имя артиста на дорожке

- Если специальная информация не была записана на диск формата CD-текст, то заголовков или имя диска показано не будет.

### Прокрутка текстовой информации на дисплее

Это устройство может отображать первые 14 букв названия диска, имени артиста на диске, названия дорожки и имени артиста на дорожке. Если объём текстовой информации превышает 14 букв, то текстовую информацию можно прокручивать, как показано ниже.

#### ● Нажмите кнопку **DISPLAY** и удерживайте её для прокрутки текстовой информации.

## Встроенный проигрыватель компакт-дисков



### Примечание

Если при выполнении начальных настроек включить функцию постоянной прокрутки, то текстовая информация компакт-диска будет постоянно прокручиваться на дисплее. Для быстрого просмотра первых 14 символов текстовой информации и прокрутки с начала диска нажмите и удерживайте **DISPLAY**. Смотрите в *Включение режима постоянной прокрутки* на стр. 93.

## Выбор дорожек из списка названий дорожек

Список названий дорожек позволяет просмотреть имеющиеся названия дорожек на диске формата CD-текст и выбрать нужную дорожку для воспроизведения.

### 1 Поверните **MULTI-CONTROL**, чтобы перейти в режим списка названий дорожек.

- Эту операцию можно также выполнить, нажав джойстик на пульте дистанционного управления.

### 2 С помощью **MULTI-CONTROL** выберите нужное название дорожки.

Для выбора другого названия дорожки поверните переключатель, для включения воспроизведения - нажмите.

- Вы также можете выбрать другое название дорожки, нажимая **MULTI-CONTROL** вверх или вниз.
- Если никаких действий со списком не будет выполнено в течение примерно 30 секунд, режим списка названий дорожек будет автоматически отменен. 

## Проигрыватель компакт-дисков формата MP3/WMA/AAC/WAV

### Воспроизведение файлов формата MP3/WMA/AAC/WAV

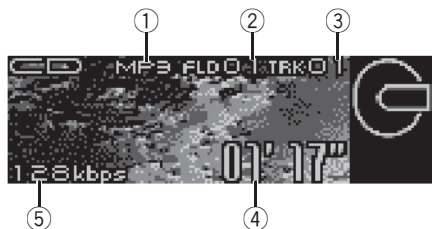

Ниже перечислены основные шаги по воспроизведению компакт-дисков формата MP3/WMA/AAC/WAV на Вашем встроенном проигрывателе компакт-дисков. Расширенные функции работы с компакт-дисками формата MP3/WMA/AAC/WAV приводятся начиная с стр. 39.

- ① **Индикатор MP3/WMA/AAC/WAV**  
Показывает тип текущего файла.
- ② **Индикатор номера папки**  
Показывает номер воспроизводимой папки.
- ③ **Индикатор номера дорожки**  
Показывает номер воспроизводимой дорожки (файла).
- ④ **Индикатор времени воспроизведения**  
Показывает прошедшее время воспроизведения текущей дорожки (файла).
- ⑤ **Индикатор скорости передачи данных/частоты дискретизации**  
Показывает скорость передачи данных или частоту дискретизации текущей дорожки (файла).
  - При воспроизведении файлов MP3, записанных в режиме VBR (переменная скорость передачи данных), значение скорости передачи данных не отображается даже после переключения в режим отображения

скорости передачи данных. (Будет отображаться надпись **VBR**.)

- При воспроизведении файлов WMA, записанных в режиме VBR (переменная скорость передачи данных), отображается среднее значение скорости передачи данных.
- Вы также можете воспроизводить файлы WAV с частотами дискретизации 16, 22,05, 24, 32, 44,1 и 48 кГц (формат LPCM) или 22,05 и 44,1 кГц (формат MS ADPCM). Частота дискретизации, отображающаяся на дисплее, может быть округлена.

#### 1 Нажмите кнопку **SOURCE**, чтобы выбрать встроенный проигрыватель компакт-дисков.

Нажимайте **SOURCE** до тех пор, пока на дисплее не появится **Compact Disc**.

- Если диск не загружен, то выбрать **Compact Disc** нельзя (встроенный проигрыватель компакт-дисков). Вставьте диск в устройство. (Смотрите в стр. 17.)

#### 2 Нажмите **MULTI-CONTROL** вверх или вниз, чтобы выбрать папку.

- Вы не можете выбрать папку, не содержащую файлов формата MP3/WMA/AAC/WAV.
- Для перехода в папку 01 (КОРНЕВУЮ) нажмите и удерживайте клавишу **BAND**. Тем не менее, если папка 01 (КОРНЕВАЯ) не содержит файлов, воспроизведение начнется с папки 02.

#### 3 Чтобы осуществить ускоренную перемотку вперед или назад, нажмите вправо или влево и удерживайте **MULTI-CONTROL**.

- Если Вы выберете **Rough search**, а затем нажмете влево или вправо и будете удерживать кнопку **MULTI-CONTROL**, будет происходить поиск каждой 10-й дорожки в текущей папке. (Смотрите в *Выбор способа поиска* на стр. 41.)

## Проигрыватель компакт-дисков формата MP3/WMA/AAC/WAV

### 4 Чтобы перейти вперед или назад к другой дорожке, нажмите вправо или влево MULTI-CONTROL.

При нажатии **MULTI-CONTROL** вправо происходит переход к началу следующей дорожки. При нажатии на кнопку **MULTI-CONTROL** влево происходит переход к началу текущей дорожки. Повторное нажатие на эту кнопку приводит к переходу на предыдущую дорожку.



#### Примечания

- При воспроизведении компакт-дисков, содержащих файлы формата MP3/WMA/AAC/WAV и аудиоданные (CD-DA), например, компакт-дисков в форматах CD-EXTRA и MIXED-MODE (смешанный режим), оба типа данных можно воспроизвести, только переключая режимы MP3/WMA/AAC/WAV и CD-DA кнопкой **BAND**.
- При переключении режимов воспроизведения файлов формата MP3/WMA/AAC/WAV и аудиоданных (CD-DA) воспроизведение начинается с первой дорожки диска.
- Встроенный проигрыватель компакт-дисков может воспроизводить файлы MP3/WMA/AAC/WAV, записанные на компакт-диск CD-ROM. (Список воспроизводимых файлов см. в разделе стр. 99.)
- Воспроизведение выполняется по порядку номеров файлов. Не содержащие файлов папки пропускаются. (Если папка 01 (КОРНЕВАЯ) не содержит файлов, воспроизведение начнется с папки 02.)
- При воспроизведении файлов, записанных в режиме VBR (переменная скорость передачи данных), время воспроизведения при ускоренной перемотке вперед или назад будет отображаться неточно.
- При ускоренной перемотке вперед или назад звук не воспроизводится.
- Если дисплей переключен на отображение текстовой информации нажатием **DISPLAY**, то на дисплее начинают автоматически

прокручиваться название папки и имя файла. Если при выполнении начальных настроек включить функцию постоянной прокрутки, то название папки и имя файла будут прокручиваться постоянно. О функции постоянной прокрутки смотрите в *Включение режима постоянной прокрутки* на стр. 93.

## Непосредственный выбор дорожки в текущей папке

При использовании пульта дистанционного управления Вы можете напрямую выбрать дорожку путем ввода ее номера.

- 1 Нажмите кнопку DIRECT.**  
Появится дисплей ввода номера дорожки.
- 2 Чтобы ввести номер необходимой дорожки, нажимайте кнопки 0–9.**
  - Вы можете отменить введенный номер, нажав кнопку **CLEAR**.
- 3 Нажмите кнопку DIRECT.**  
Начнется воспроизведение дорожки, номер которой был введен.



#### Примечание

Если после перехода в режим ввода номера Вы не выполните никаких операций в течение примерно восьми секунд, режим будет автоматически отменен.

## Проигрыватель компакт-дисков формата MP3/WMA/AAC/WAV

### Знакомство с расширенными функциями встроенного проигрывателя компакт-дисков (MP3/WMA/AAC/WAV)



#### ① Дисплей функций

Показывает состояние функций.

#### 1 Нажмите клавишу MULTI-CONTROL, чтобы вывести на экран основное меню.

На дисплее появятся индикаторы **FUNCTION**, **AUDIO** и **ENTERTAINMENT**.

#### 2 Используйте MULTI-CONTROL, чтобы выбрать FUNCTION.

Поворотом переключателя прокручиваются пункты меню, нажатием осуществляется выбор.

На дисплей выводится название функции.

#### 3 Для выбора данной функции поверните MULTI-CONTROL.

Поворотом **MULTI-CONTROL** по часовой стрелке осуществляется выбор функций в следующей последовательности:

**Play mode** (повторное воспроизведение)—  
**Random mode** (воспроизведение в произвольной последовательности)—**Scan mode** (сканирующее воспроизведение)—**Pause** (пауза)—**Search mode** (способ поиска)

- Вы можете также переключать функции в обратном порядке, поворачивая **MULTI-CONTROL** против часовой стрелки.
- Чтобы вернуться к дисплею воспроизведения, нажмите **BAND**.



#### Примечание

Если Вы не воспользуетесь функцией в течение 30 секунд, дисплей автоматически возвратится к дисплею воспроизведения. □

### Повторное воспроизведение

Для воспроизведения форматов MP3/WMA/AAC/WAV предусмотрено три диапазона повторного воспроизведения:

**Folder repeat** (повторение папки),  
**Track repeat** (повторение одной дорожки) и  
**Disc repeat** (повторение всех дорожек).

#### 1 Используйте MULTI-CONTROL, чтобы выбрать Play mode.

На дисплее появится надпись **Play mode**.

#### 2 Нажмите MULTI-CONTROL, чтобы выбрать диапазон повторного воспроизведения.

Нажмите **MULTI-CONTROL** несколько раз, пока на дисплее не отобразится символ требуемого диапазона повторного воспроизведения.

- **Folder repeat** – Повтор текущей папки
- **Track repeat** – Повтор только текущей дорожки
- **Disc repeat** – Повтор всех дорожек



#### Примечания

- Если Вы выберете другую папку во время повторного воспроизведения, диапазон повторного воспроизведения сменится на **Disc repeat**.
- Если Вы выполните поиск дорожки или ускоренную перемотку вперед/назад в режиме **Track repeat**, диапазон повторного воспроизведения сменится на **Folder repeat**.
- Когда выбран диапазон **Folder repeat**, воспроизвести подпапку текущей папки невозможно. □

## Проигрыватель компакт-дисков формата MP3/WMA/AAC/WAV

### Воспроизведение дорожек в произвольной последовательности

Воспроизведение в произвольной последовательности позволяет воспроизводить дорожки в произвольной последовательности в пределах диапазонов повтора **Folder repeat** и **Disc repeat**.

#### 1 Выберите диапазон повторного воспроизведения.

Смотрите в *Повторное воспроизведение* на стр. 39.

#### 2 Используйте MULTI-CONTROL, чтобы выбрать **Random mode**.

На дисплее появится надпись **Random mode**.

#### 3 Нажмите MULTI-CONTROL, чтобы включить воспроизведение в произвольной последовательности.

Дорожки будут воспроизводиться в произвольной последовательности в пределах ранее выбранных диапазонов **Folder repeat** или **Disc repeat**.

- Нажмите MULTI-CONTROL еще раз, чтобы выключить функцию воспроизведения в произвольной последовательности. 

### Сканирование папок и дорожек

При использовании режима **Folder repeat** начало каждой дорожки в выбранной папке воспроизводится около 10 секунд. При использовании **Disc repeat** начало первой дорожки в каждой папке воспроизводится около 10 секунд.

#### 1 Выберите диапазон повторного воспроизведения.

Смотрите в *Повторное воспроизведение* на стр. 39.

#### 2 Используйте MULTI-CONTROL, чтобы выбрать **Scan mode**.

На дисплее появится надпись **Scan mode**.

#### 3 Нажмите MULTI-CONTROL, чтобы включить сканирующее воспроизведение.

Будет воспроизводиться первые 10 секунд каждой дорожки текущей папки (или первой дорожки каждой папки).

#### 4 Нажмите MULTI-CONTROL для выключения сканирующего воспроизведения, когда Вы найдете нужную дорожку (или папку).

Будет продолжено воспроизведение дорожки (или папки).

- Если дисплей автоматически вернулся в режим воспроизведения, выберите **Scan mode** снова, нажимая MULTI-CONTROL.



#### Примечание

После завершения сканирования дорожки или папки снова начнется обычное воспроизведение дорожек. 



## Проигрыватель компакт-дисков формата MP3/WMA/AAC/WAV

### Пауза при воспроизведении файлов формата MP3/WMA/AAC/WAV

Пауза позволяет временно остановить воспроизведение файла формата MP3/WMA/AAC/WAV.

#### 1 Используйте MULTI-CONTROL, чтобы выбрать Pause.

На дисплее появится надпись **Pause**.

#### 2 Нажмите MULTI-CONTROL, чтобы включить паузу.

Воспроизведение текущей дорожки приостанавливается.

- Чтобы выключить паузу, нажмите **MULTI-CONTROL** еще раз.

### Выбор способа поиска

Можно выбрать один из следующих способов поиска: ускоренную перемотку вперед/назад и поиск каждой 10-й дорожки.

#### 1 Используйте MULTI-CONTROL, чтобы выбрать Search mode.

На дисплее появится надпись **Search mode**.

#### 2 Нажмите MULTI-CONTROL, чтобы выбрать способ поиска.

Нажимайте кнопку **MULTI-CONTROL**, пока на дисплее не появится требуемый способ поиска.

- **FF/REV** – Ускоренная перемотка вперед и назад
- **Rough search** – Поиск каждой 10-й дорожки

### Поиск каждой 10-й дорожки в текущей папке

Если текущая папка содержит более 10 дорожек, Вы можете использовать поиск каждой 10-й дорожки. Если одна папка содержит много дорожек, Вы можете провести грубый поиск дорожки для воспроизведения.

#### 1 Выберите способ поиска Rough search.

Смотрите в *Выбор способа поиска* на стр. 41.

#### 2 Нажмите и удерживайте MULTI-CONTROL влево или вправо для поиска каждой 10-й дорожки в текущей папке.

- Если текущая папка содержит менее 10 дорожек, нажатие вправо и удержание **MULTI-CONTROL** вызовет последнюю дорожку папки. Также, если число оставшихся дорожек после поиска каждой 10-й дорожки меньше 10, нажатие вправо и удержание **MULTI-CONTROL** вызовет последнюю дорожку папки.
- Если текущая папка содержит менее 10 дорожек, нажатие влево и удержание **MULTI-CONTROL** вызовет первую дорожку папки. Также, если число оставшихся дорожек после поиска каждой 10-й дорожки меньше 10, нажатие влево и удержание **MULTI-CONTROL** вызовет первую дорожку папки.

## Проигрыватель компакт-дисков формата MP3/WMA/AAC/WAV

### Просмотр текстовой информации диска формата MP3/WMA/AAC/WAV

Проигрыватель имеет функцию просмотра текстовой информации, записанной на диск формата MP3/WMA/AAC/WAV.

#### При воспроизведении диска формата MP3/WMA/AAC



- **Нажмите кнопку DISPLAY.**



Нажмите кнопку **DISPLAY** несколько раз для выбора следующих настроек:  
 Время воспроизведения—: имя папки и время воспроизведения—: имя файла и время воспроизведения—: имя папки и : имя файла—: имя артиста и : название альбома—: имя артиста и : название дорожки—: комментарий и время воспроизведения

- Если специальная информация не была записана на диск формата MP3/WMA/AAC, то название или имя показано не будет.
- В зависимости от версии iTunes®, использованной для записи файлов MP3 на диск, комментарии могут отображаться неправильно.
- В зависимости от используемой для преобразования файлов в формат WMA версии Windows Media Player названия альбомов и другая текстовая информация может отображаться неправильно.

#### При воспроизведении диска формата WAV

- **Нажмите кнопку DISPLAY.**

Нажмите кнопку **DISPLAY** несколько раз для выбора следующих настроек:  
 Время воспроизведения—: имя папки и время воспроизведения—: имя файла и

время воспроизведения—: имя папки и : имя файла 

### Прокрутка текстовой информации на дисплее

Это устройство позволяет просматривать только первые 14 букв имени папки, имени файла, названия дорожки, имени артиста, названия альбома и комментария. Если число символов в записанной информации превышает 14 букв, Вы можете прокрутить текст влево, чтобы увидеть остальные буквы.

- **Нажмите кнопку DISPLAY и удерживайте её для прокрутки текстовой информации.**

Начнётся прокрутка текстовой информации.



#### Примечания

- В отличие от файлов формата MP3, WMA и AAC, для файлов WAV отображается только название папки и имя файла.
- Если при выполнении начальных настроек включить функцию постоянной прокрутки, то текстовая информация компакт-диска будет постоянно прокручиваться на дисплее. Для быстрого просмотра первых 14 символов текстовой информации и прокрутки с начала диска нажмите и удерживайте **DISPLAY**. Смотрите в *Включение режима постоянной прокрутки* на стр. 93. 

## Проигрыватель компакт-дисков формата MP3/WMA/AAC/WAV

### Выбор дорожек из списка имен файлов

Список имен файлов позволяет просматривать список имен файлов (или имен папок) и выбирать один для воспроизведения.

#### 1 Поверните MULTI-CONTROL, чтобы перейти в режим списка имен файлов.

- Эту операцию можно также выполнить, нажав джойстик на пульте дистанционного управления.

#### 2 С помощью MULTI-CONTROL выберите нужное имя файла (или имя папки).

Для выбора другого имени файла или папки поверните переключатель, для воспроизведения - нажмите, для просмотра списка файлов (или папок) в выбранной папке – нажмите вправо.

- Вы также можете выбрать другое имя файла, нажимая **MULTI-CONTROL** вверх или вниз.
- Для возврата к предыдущему списку (к папке на один уровень выше) нажмите **MULTI-CONTROL** влево.
- Если число папок/файлов более 100, то отображаются последние 2 цифры номера папки/файла.
- Число папок/файлов в текущей папке отображается в правой части дисплея.
- Если никаких действий со списком не будет выполнено в течение примерно 30 секунд, режим списка имен файлов будет автоматически отменен. 

## Проигрыватель-автомат компакт-дисков

### Воспроизведение компакт-диска

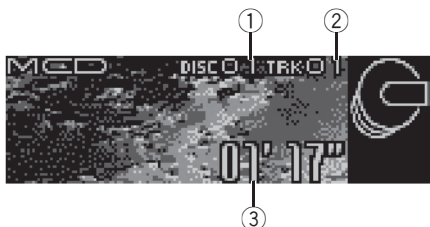

Вы можете использовать данное устройство для управления проигрывателем-автоматом компакт-дисков, который продается отдельно.

Ниже перечислены основные шаги по воспроизведению компакт-диска на Вашем проигрывателе-автомате компакт-дисков. Расширенные функции работы с компакт-диском приводятся начиная с стр. 46.

- ① **Индикатор номера диска**  
Показывает номер воспроизводимого диска.
- ② **Индикатор номера дорожки**  
Показывает номер воспроизводимой дорожки.
- ③ **Индикатор времени воспроизведения**  
Показывает прошедшее время воспроизведения текущей дорожки.

#### 1 Нажмите кнопку SOURCE, чтобы выбрать проигрыватель-автомат компакт-дисков.

Нажимайте SOURCE до тех пор, пока на дисплее не появится Multi-CD.

#### 2 Нажмите MULTI-CONTROL вверх или вниз для выбора диска, который Вы хотите прослушать.

- Выбрать диск можно также кнопками 1–6 на пульте дистанционного управления.
  - Для дисков с номерами с 1 по 6 нажмите кнопку с соответствующей цифрой.
  - Для выбора дисков с 7 по 12 нажмите и удерживайте соответствующие кнопки, например, 1 для диска 7, до тех пор, пока номер диска не появится на дисплее.

#### 3 Чтобы осуществить ускоренную перемотку вперед или назад, нажмите вправо или влево и удерживайте MULTI-CONTROL.

#### 4 Чтобы перейти вперед или назад к другой дорожке, нажмите вправо или влево MULTI-CONTROL.

При нажатии MULTI-CONTROL вправо происходит переход к началу следующей дорожки. При нажатии на кнопку MULTI-CONTROL влево происходит переход к началу текущей дорожки. Повторное нажатие на эту кнопку приводит к переходу на предыдущую дорожку.



#### Примечания

- Пока проигрыватель-автомат компакт-дисков выполняет подготовительные операции, на дисплее отображается надпись **Ready**.
- Если сообщение об ошибке, такое как **ERROR-11**, появляется на дисплее, смотрите руководство пользователя проигрывателя-автомата компакт-дисков.
- Если в магазине проигрывателя-автомата компакт-дисков нет дисков, на дисплее отображается надпись **No Disc**.

## Проигрыватель-автомат компакт-дисков

- При выборе диска формата CD-текст на проигрывателе-автомате компакт-дисков, совместимом с форматом CD-текст, названия диска и дорожки автоматически начнут прокручиваться на дисплее. Если при выполнении начальных настроек включить функцию постоянной прокрутки, названия диска и дорожек будут прокручиваться постоянно. О функции постоянной прокрутки смотрите в *Включение режима постоянной прокрутки* на стр. 93. 

### Прямой выбор дорожки

При использовании пульта дистанционного управления Вы можете напрямую выбрать дорожку путем ввода ее номера.

#### 1 Нажмите кнопку DIRECT.

Появится дисплей ввода номера дорожки.

#### 2 Чтобы ввести номер необходимой дорожки, нажимайте кнопки 0–9.

- Вы можете отменить введенный номер, нажав кнопку CLEAR.

#### 3 Нажмите кнопку DIRECT.

Начнется воспроизведение дорожки, номер которой был введен.

#### Примечание

Если после перехода в режим ввода номера Вы не выполните никаких операций в течение примерно восьми секунд, режим будет автоматически отменен. 

## 50-дисковый проигрыватель-автомат компакт-дисков

50-дисковые проигрыватели-автоматы компакт-дисков поддерживают только функции, описанные в этом руководстве.

Это устройство не поддерживает функции формирования списков названий дисков для 50-дисковых проигрывателей-автоматов компакт-дисков. Информацию о функциях формирования списков названий дисков смотрите в *Выбор диска из списка названий дисков* на стр. 51. 

## Проигрыватель-автомат компакт-дисков

### Знакомство с расширенными функциями проигрывателя-автомата компакт-дисков

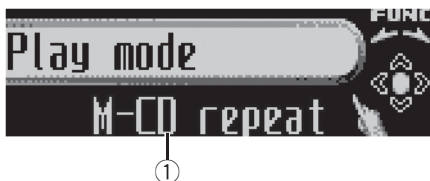

#### ① Дисплей функций

Показывает состояние функций.

#### 1 Нажмите клавишу **MULTI-CONTROL**, чтобы вывести на экран основное меню.

На дисплее появятся индикаторы **FUNCTION**, **AUDIO** и **ENTERTAINMENT**.

#### 2 Используйте **MULTI-CONTROL**, чтобы выбрать **FUNCTION**.

Поворотом переключателя прокручиваются пункты меню, нажатием осуществляется выбор.

На дисплей выводится название функции.

#### 3 Для выбора данной функции поверните **MULTI-CONTROL**.

Поворотом **MULTI-CONTROL** по часовой стрелке осуществляется выбор функций в следующей последовательности:

**Play mode** (повторное воспроизведение)—**Random mode** (воспроизведение в произвольной последовательности)—**Scan mode** (сканирующее воспроизведение)—**Pause** (пауза)—**ITS play mode** (воспроизведение с функцией ITS)—**ITS memo** (программирование функции ITS)—**TitleInput "A"** (ввод названия диска)

- Вы можете также переключать функции в обратном порядке, поворачивая **MULTI-CONTROL** против часовой стрелки.
- Чтобы вернуться к дисплею воспроизведения, нажмите **BAND**.



#### Примечания

- При воспроизведении диска формата CD-текст на проигрывателе-автомате компакт-дисков, совместимом с форматом CD-текст, переключение в режим ввода названия диска невозможно. Название диска уже записано на самом диске CD-текст.
- Если Вы не воспользуетесь функцией в течение 30 секунд, дисплей автоматически возвратится к дисплею воспроизведения. ▣

### Повторное воспроизведение

Существует три диапазона повторного воспроизведения для проигрывателя-автомата компакт-дисков: **M-CD repeat** (повторное воспроизведение дисков в проигрывателе-автомате компакт-дисков), **Track repeat** (повторное воспроизведение одной дорожки) и **Disc repeat** (повторное воспроизведение диска).

#### 1 Используйте **MULTI-CONTROL**, чтобы выбрать **Play mode**.

На дисплее появится надпись **Play mode**.

#### 2 Нажмите **MULTI-CONTROL**, чтобы выбрать диапазон повторного воспроизведения.

Нажмите **MULTI-CONTROL** несколько раз, пока на дисплее не отобразится символ требуемого диапазона повторного воспроизведения.

- **M-CD repeat** – Повтор всех дисков в проигрывателе-автомате компакт-дисков

## Проигрыватель-автомат компакт-дисков

- **Track repeat** – Повтор только текущей дорожки
- **Disc repeat** – Повтор текущего диска

### Примечания

- Если Вы выберете другие диски во время повторного воспроизведения, диапазон повторного воспроизведения сменится на **M-CD repeat**.
- Если Вы выполните поиск дорожки или ускоренную перемотку вперед/назад в режиме **Track repeat**, диапазон повторного воспроизведения сменится на **Disc repeat**. 

## Воспроизведение дорожек в произвольной последовательности

Воспроизведение в произвольной последовательности позволяет воспроизводить дорожки в произвольной последовательности в пределах диапазонов повторного воспроизведения **M-CD repeat** и **Disc repeat**.

### 1 Выберите диапазон повторного воспроизведения.

Смотрите в *Повторное воспроизведение* на стр. 46.

### 2 Используйте MULTI-CONTROL, чтобы выбрать **Random mode**.

На дисплее появится надпись **Random mode**.

### 3 Нажмите MULTI-CONTROL, чтобы включить воспроизведение в произвольной последовательности.

Дорожки будут воспроизводиться в произвольной последовательности в пределах ранее выбранных диапазонов **M-CD repeat** или **Disc repeat**.

- Нажмите **MULTI-CONTROL** еще раз, чтобы выключить функцию воспроизведения в произвольной последовательности. 

## Сканирование компакт-дисков и дорожек

При использовании режима **Disc repeat** начало каждой дорожки на выбранном диске воспроизводится около 10 секунд. При использовании **M-CD repeat** начало первой дорожки каждого диска воспроизводится около 10 секунд.

### 1 Выберите диапазон повторного воспроизведения.

Смотрите в *Повторное воспроизведение* на стр. 46.

### 2 Используйте MULTI-CONTROL, чтобы выбрать **Scan mode**.

На дисплее появится надпись **Scan mode**.

### 3 Нажмите MULTI-CONTROL, чтобы включить сканирующее воспроизведение.

Будут воспроизводиться первые 10 секунд каждой дорожки текущего диска (или первой дорожки каждого диска).

### 4 Нажмите MULTI-CONTROL для включения сканирующего воспроизведения, когда Вы найдете нужную дорожку (или диск).

Будет продолжено воспроизведение дорожки (или диска).

- Если дисплей автоматически вернулся в режим воспроизведения, выберите **Scan mode** снова, нажимая **MULTI-CONTROL**.

## Проигрыватель-автомат компакт-дисков



### Примечание

После завершения сканирования дорожки или диска снова начнется обычное воспроизведение дорожек. 

## Пауза при воспроизведении компакт-диска

Пауза позволяет Вам временно остановить воспроизведение компакт-диска.

### 1 Используйте MULTI-CONTROL, чтобы выбрать Pause.

На дисплее появится надпись **Pause**.

### 2 Нажмите MULTI-CONTROL, чтобы включить паузу.

Воспроизведение текущей дорожки приостанавливается.

- Чтобы выключить паузу, нажмите **MULTI-CONTROL** еще раз. 

## Использование списка воспроизведения с функцией ITS

Функция ITS (моментальный выбор дорожки) позволяет составить список воспроизведения любимых дорожек из всех записей на дисках, имеющихся в магазине проигрывателя-автомата компакт-дисков. После того, как Вы добавили любимые дорожки в список воспроизведения, Вы можете включить воспроизведение с функцией ITS и прослушивать только эти отобранные записи.

## Создание списка воспроизведения с программированием функции ITS

Вы можете использовать функцию ITS для ввода и воспроизведения (с названиями диска) до 99 дорожек на каждом из дисков, общее число которых может достигать до 100. (В моделях проигрывателей-автоматов компакт-дисков, предшествовавших моделям CDX-P1250 и CDX-P650, можно было вносить в список воспроизведения не более 24 дорожек.)

### 1 Запустите воспроизведение диска, который Вы хотите запрограммировать.

Нажмите **MULTI-CONTROL** вверх или вниз, чтобы выбрать компакт-диск.

### 2 Используйте MULTI-CONTROL, чтобы выбрать ITS memo.

На дисплее появится надпись **ITS memo**.

### 3 Выберите нужную дорожку, нажимая кнопку MULTI-CONTROL влево или вправо.

### 4 Для внесения воспроизводимой в данный момент дорожки в список воспроизведения нажмите MULTI-CONTROL вверх.

Появляется надпись **Memory complete**, и воспроизводимая в данный момент дорожка заносится в Ваш список воспроизведения.

### 5 Для возврата к дисплею воспроизведения нажмите кнопку BAND.



### Примечание

После записи в память данных для 100 дисков данные для следующего диска будут записываться на диск, запрограммированного первым.



## Проигрыватель-автомат компакт-дисков

### Воспроизведение из списка воспроизведения с функцией ITS

Воспроизведение с функцией ITS позволяет прослушивать дорожки, которые Вы внесли в свой список воспроизведения с функцией ITS. Когда Вы включаете воспроизведение с функцией ITS, проигрыватель-автомат компакт-дисков начинает воспроизводить дорожки из Вашего списка воспроизведения с функцией ITS.

#### 1 Выберите диапазон повторного воспроизведения.

Смотрите в *Повторное воспроизведение* на стр. 46.

#### 2 Используйте MULTI-CONTROL, чтобы выбрать ITS play mode.

На дисплее появится надпись **ITS play mode**.

#### 3 Нажмите MULTI-CONTROL, чтобы включить воспроизведение с функцией ITS.

На дисплее появится надпись **ITS play mode**. Воспроизведение начинается с дорожек из Вашего списка воспроизведения в пределах предварительно выбранных диапазонов **M-CD repeat** или **Disc repeat**.

- Если в текущем диапазоне не запрограммирована ни одна дорожка для воспроизведения с функцией ITS, отображается надпись **ITS empty**.
- Нажмите **MULTI-CONTROL** еще раз, чтобы выключить воспроизведение с функцией ITS.

### Удаление дорожки из списка воспроизведения с функцией ITS

Вы можете удалять дорожки из списка воспроизведения с функцией ITS, если воспроизведение с функцией ITS включено.

Если воспроизведение с функцией ITS уже включено, переходите к шагу 2. Если воспроизведение с функцией ITS ещё не включено, используйте **MULTI-CONTROL**.

#### 1 Включите воспроизведение компакт-диска с дорожкой, которую Вы хотите удалить из списка воспроизведения с функцией ITS, и включите воспроизведение с функцией ITS.

Смотрите в *Воспроизведение из списка воспроизведения с функцией ITS* на стр. 49.

#### 2 Используйте MULTI-CONTROL, чтобы выбрать ITS memo.

На дисплее появится надпись **ITS memo**.

#### 3 Выберите нужную дорожку, нажимая кнопку MULTI-CONTROL влево или вправо.

#### 4 Для удаления дорожки из списка воспроизведения с функцией ITS нажмите MULTI-CONTROL вниз.

Текущая дорожка удаляется из списка воспроизведения с функцией ITS, и начинается воспроизведение следующей дорожки из этого списка.

- Если в текущем диапазоне нет дорожек из Вашего списка воспроизведения, появляется надпись **ITS empty**, и включается обычный режим воспроизведения.

#### 5 Для возврата к дисплею воспроизведения нажмите кнопку **BAND**.

### Удаление диска из списка воспроизведения с функцией ITS

Вы можете удалить все дорожки диска из списка воспроизведения с функцией ITS, если воспроизведение с функцией ITS включено.

## Проигрыватель-автомат компакт-дисков

**1 Запустите воспроизведение диска, который Вы хотите удалить.**  
Нажмите **MULTI-CONTROL** вверх или вниз, чтобы выбрать компакт-диск.

**2 Используйте MULTI-CONTROL, чтобы выбрать ITS memo.**  
На дисплее появится надпись **ITS memo**.

**3 Для удаления из списка воспроизведения с функцией ITS всех дорожек, принадлежащих текущему диску, нажмите MULTI-CONTROL вниз.**  
Все дорожки, принадлежащие текущему диску, удаляются из списка воспроизведения, и на дисплее отображается надпись **Memory deleted**.

**4 Для возврата к дисплею воспроизведения нажмите кнопку BAND.** 

### Использование функций названия диска

Вы можете вводить названия компакт-дисков и просматривать их. Кроме того, можно легко проводить поиск нужного диска и воспроизводить его.

#### Ввод названий дисков

Используйте функцию ввода названия диска для хранения до 100 названий компакт-дисков (вместе с их списками воспроизведения с функцией ITS) в проигрывателе-автомате компакт-дисков. Каждое название может содержать не более 10 символов.

**1 Включите воспроизведение компакт-диска, для которого Вы хотите ввести название.**  
Нажмите **MULTI-CONTROL** вверх или вниз, чтобы выбрать компакт-диск.

**2 Используйте MULTI-CONTROL, чтобы выбрать TitleInput "A".**  
На дисплее появится надпись **TitleInput "A"**.

**3 Нажмите DISPLAY для выбора нужного типа символов.**  
Нажмите **DISPLAY** несколько раз для выбора следующих типов символов:  
Буквы (прописные буквы), цифры и символы—Буквы (строчные буквы)—Буквы европейских языков с диакритическими знаками (например, á, à, ä, ç)—Цифры и символы

**4 Нажмите MULTI-CONTROL вверх или вниз для выбора буквы алфавита.**  
Каждое нажатие кнопки **MULTI-CONTROL** вверх отображает очередную букву алфавита в порядке **A B C ... X Y Z**, цифры и символы отображаются в порядке **1 2 3 ... @ # <**. Каждое нажатие кнопки **MULTI-CONTROL** вниз отображает очередную букву алфавита в порядке **Z Y X ... C B A**.



## Проигрыватель-автомат компакт-дисков

**5 Для перемещения курсора на позицию следующего символа нажимайте MULTI-CONTROL вправо.**

Как только появляется нужная буква, нажмите **MULTI-CONTROL** вправо, чтобы передвинуть курсор в следующую позицию, и выберите следующую букву. Для перемещения курсора в обратном направлении нажимайте **MULTI-CONTROL** влево.

**6 Установите курсор в конечную позицию, нажав MULTI-CONTROL вправо после ввода названия.**

При повторном нажатии **MULTI-CONTROL** вправо введённое название сохраняется в памяти.

**7 Для возврата к дисплею воспроизведения нажмите кнопку BAND.**



### Примечания

- Названия остаются в памяти даже после того, как диск удалён из магазина, и вызываются из памяти после повторной установки данного диска.
- После записи в память данных для 100 дисков данные для следующего диска будут замещать данные диска, запрограммированного первым.

## Просмотр названий дисков

Вы можете просматривать текстовую информацию любого диска, для которого было введено название диска.

● **Нажмите кнопку DISPLAY.**

Нажмите кнопку **DISPLAY** несколько раз для выбора следующих настроек:

Время воспроизведения—: название диска и время воспроизведения

## Выбор диска из списка названий дисков

Список названий дисков позволяет просматривать названия дисков, введённые в проигрыватель-автомат компакт-дисков, и выбирать нужный диск для воспроизведения.

**1 Поверните MULTI-CONTROL, чтобы перейти в режим списка названий дисков.**

■ Эту операцию можно также выполнить, нажав джойстик на пульте дистанционного управления.

**2 С помощью MULTI-CONTROL выберите нужное название диска.**

Для выбора другого названия диска поверните переключатель, для включения воспроизведения - нажмите.

■ Вы также можете выбрать другое название диска, нажимая **MULTI-CONTROL** вверх или вниз.

■ Если название для диска не было введено, то на дисплее будет показано сообщение **No D.Title**.

■ Если диск в магазине отсутствует, то на дисплее рядом с номером диска отображается надпись **No Disc**. 

## Использование функций CD-текст

*Эти функции можно использовать только с проигрывателем-автоматом компакт-дисков, поддерживающим формат CD-текст.*









## Проигрыватель-автомат компакт-дисков

Некоторые диски содержат определенную информацию, записанную при изготовлении. Эти диски могут содержать такую информацию, как название компакт-диска, название дорожки, имя артиста и время воспроизведения, и называются дисками формата CD-текст. Только такие диски со специально записанным CD-текстом поддерживают перечисленные ниже функции.

### Просмотр текстовой информации дисков CD-текст

#### ● Нажмите кнопку DISPLAY.

Нажмите кнопку **DISPLAY** несколько раз для выбора следующих настроек:

Время воспроизведения—: название диска и время воспроизведения—: имя артиста на диске и время воспроизведения—: название дорожки и время воспроизведения—: имя артиста на дорожке и время воспроизведения—: название диска и : имя артиста на диске—: название дорожки и : имя артиста на дорожке

■ Если специальная информация не была записана на диск формата CD-текст, то заголовков или имя диска показано не будет.

### Прокрутка текстовой информации на дисплее

Это устройство может отображать первые 14 букв названия диска, имени артиста на диске, названия дорожки и имени артиста на дорожке. Если объём текстовой информации превышает 14 букв, то текстовую информацию можно прокручивать, как показано ниже.

- Нажмите кнопку **DISPLAY** и удерживайте её для прокрутки текстовой информации.



#### Примечание

Если при выполнении начальных настроек включить функцию постоянной прокрутки, то текстовая информация компакт-диска будет постоянно прокручиваться на дисплее. Для быстрого просмотра первых 14 символов текстовой информации и прокрутки с начала диска нажмите и удерживайте **DISPLAY**. Смотрите в *Включение режима постоянной прокрутки* на стр. 93.

### Выбор дорожек из списка названий дорожек

Список названий дорожек позволяет просмотреть имеющиеся названия дорожек на диске формата CD-текст и выбрать нужную дорожку для воспроизведения.

#### 1 Поверните MULTI-CONTROL, чтобы перейти в режим списка названий дисков.

- Эту операцию можно также выполнить, нажав джойстик на пульте дистанционного управления.
- Для вывода списка названий дорожек воспроизводимого в настоящий момент диска, нажмите **MULTI-CONTROL** вправо.

#### 2 С помощью MULTI-CONTROL выберите нужное название диска CD-текст.

Для выбора другого названия диска поверните переключатель, для включения воспроизведения - нажмите.

- Вы также можете выбрать другое название диска, нажимая **MULTI-CONTROL** вверх или вниз.

## Проигрыватель-автомат компакт-дисков

- Если название для диска не было введено, то на дисплее будет показано сообщение **No D.Title**.
- Если диск в магазине отсутствует, то на дисплее рядом с номером диска отображается надпись **No Disc**.

### 3 Для переключения на список названий дорожек нажмите **MULTI-CONTROL** вправо.

- Для возврата к списку названий дисков нажмите **MULTI-CONTROL** влево.

### 4 С помощью **MULTI-CONTROL** выберите нужное название дорожки.

Для выбора другого названия дорожки поверните переключатель, для включения воспроизведения - нажмите.

- Вы также можете выбрать другое название дорожки, нажимая **MULTI-CONTROL** вверх или вниз. 

## Воспроизведение музыки на плеере iPod

### Прослушивание музыки на Вашем плеере iPod

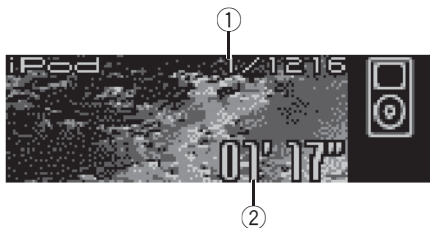

Вы можете использовать данное устройство для управления адаптером iPod, которое для управления используется отдельно.

Ниже перечислены основные операции по управлению адаптером iPod. Расширенные функции адаптера iPod приводятся начиная с Знакомство с расширенными функциями адаптера iPod на стр. 56.

#### ① Индикатор номера композиции

Показывает номер текущей композиции в выбранном списке.

#### ② Индикатор времени воспроизведения

Показывает прошедшее время воспроизведения текущей композиции.

#### 1 Нажмите SOURCE, чтобы выбрать iPod.

Нажимайте SOURCE до тех пор, пока на дисплее не появится iPod.

#### 2 Чтобы осуществить ускоренную перемотку вперед или назад, нажмите вправо или влево и удерживайте MULTI-CONTROL.

#### 3 Чтобы перейти вперед или назад к другой композиции, нажмите MULTI-CONTROL вправо или влево.

При нажатии MULTI-CONTROL вправо происходит переход к началу следующей композиции. При нажатии на кнопку

MULTI-CONTROL влево происходит переход к началу текущей композиции. Повторное нажатие на эту кнопку приводит к переходу на предыдущую композицию. ▣

### Поиск композиции

Для простоты использования и облегчения поиска композиций использование этого устройства для управления плеером iPod максимально приближено к операциям управления на самом плеере iPod.

#### 1 Для перехода к главному меню поиска по списку поверните MULTI-CONTROL.

- Эту операцию можно также выполнить, нажав джойстик на пульте дистанционного управления.

#### 2 С помощью MULTI-CONTROL выберите категорию.

Для изменения категории поверните переключатель, для выбора - нажмите.

**Playlists** (плейлисты)—**Artists** (исполнители)—**Albums** (альбомы)—**Songs** (песни)—**Genres** (жанры)

Отобразится список из выбранной категории.

- Нажав и удерживая MULTI-CONTROL, можно включить воспроизведение в любом месте выбранной категории.

- Вы также можете выбрать другую категорию, нажимая MULTI-CONTROL вверх или вниз.

- Выбрать категорию можно также нажатием MULTI-CONTROL вправо.

- Чтобы вернуться к предыдущему списку, нажмите MULTI-CONTROL влево.

- Для перехода к главному меню поиска по списку нажмите влево и удерживайте MULTI-CONTROL.

- Если никаких действий со списком не будет выполнено в течение примерно 30 секунд, поиск по списку будет автоматически отменён.

## Воспроизведение музыки на плеере iPod

### Поиск композиции

**1 Для перехода к главному меню поиска по списку поверните MULTI-CONTROL.**

- Эту операцию можно также выполнить, нажав джойстик на пульте дистанционного управления.

**2 Выберите из числа категорий Genres, Artists, Albums или Songs переключателем MULTI-CONTROL.**

Для изменения категории поверните переключатель, для выбора - нажмите. Отобразится список из выбранной категории.

**3 Выберите композицию, альбом, исполнителя или жанр переключателем MULTI-CONTROL.**

Для изменения элемента поверните переключатель, для выбора - нажмите. Отобразится список для выбранного элемента.

- При выборе **Songs** (песни) воспроизведение начнется сразу же с выбранной позиции.

**4 Повторите шаг 3, чтобы найти композицию, которую Вы хотите прослушать.**

### Выбор списка воспроизведения

Можно выбрать список воспроизведения из числа имеющихся в iPod.

**1 Для перехода к главному меню поиска по списку поверните MULTI-CONTROL.**

- Эту операцию можно также выполнить, нажав джойстик на пульте дистанционного управления.

**2 Используйте MULTI-CONTROL, чтобы выбрать Playlists из списка категорий.**

Для изменения категории поверните переключатель, для выбора - нажмите. Отобразится список из категории **Playlists** (списки воспроизведения).

**3 С помощью MULTI-CONTROL выберите список воспроизведения.**

Для изменения списка воспроизведения поверните переключатель, для выбора - нажмите.

Отобразится список композиций из выбранного списка воспроизведения.

- Нажав и удерживая **MULTI-CONTROL**, можно включить воспроизведение в любом месте выбранного списка воспроизведения.

**4 Выберите композицию из выбранного списка воспроизведения переключателем MULTI-CONTROL.**

Для выбора другой композиции поверните переключатель, для воспроизведения - нажмите.







- Если в списке воспроизведения нет ни одной композиции, на дисплее появляется надпись **STOP** и воспроизведение прекращается. 

### Отображение текстовой информации iPod

Данное устройство может отображать текстовую информацию, записанную на iPod.

● **Нажмите кнопку DISPLAY.**

Нажмите кнопку **DISPLAY** несколько раз для выбора следующих настроек:

Время воспроизведения—: название альбома и время воспроизведения—: название композиции и время воспроизведения—: имя артиста и время воспроизведения—: имя артиста и : название альбома—: название композиции и : название альбома

- Если текст на iPod содержит символы, не поддерживаемые этим устройством, такие символы не отображаются.

## Воспроизведение музыки на плеере iPod

### Примечания

- Вы можете прокручивать текстовую информацию влево, нажимая и удерживая кнопку **DISPLAY**.
- Если при выполнении начальных настроек включить функцию постоянной прокрутки, то текстовая информация будет постоянно прокручиваться на дисплее. Для быстрого просмотра первых 14 символов текстовой информации и прокрутки с начала нажмите и удерживайте **DISPLAY**. Смотрите в *Включение режима постоянной прокрутки* на стр. 93. 

## Знакомство с расширенными функциями адаптера iPod



①

### ① Дисплей функций

Показывает состояние функций.

### 1 Нажмите клавишу **MULTI-CONTROL**, чтобы вывести на экран основное меню.

На дисплее появятся индикаторы **FUNCTION**, **AUDIO** и **ENTERTAINMENT**.

### 2 Используйте **MULTI-CONTROL**, чтобы выбрать **FUNCTION**.

Поворотом переключателя прокручиваются пункты меню, нажатием осуществляется выбор.

На дисплей выводится название функции.

### 3 Для выбора данной функции поверните **MULTI-CONTROL**.

Поворотом **MULTI-CONTROL** по часовой стрелке осуществляется выбор функций в следующей последовательности:

**Play mode** (повторное воспроизведение)—  
**Shuffle mode** (воспроизведение в произвольной последовательности)—**Pause** (пауза)

- Вы можете также переключать функции в обратном порядке, поворачивая **MULTI-CONTROL** против часовой стрелки.
- Чтобы вернуться к дисплею воспроизведения, нажмите **BAND**.

### Примечание

Если Вы не воспользуетесь функцией в течение 30 секунд, дисплей автоматически возвратится к дисплею воспроизведения. 



## Воспроизведение музыки на плеере iPod

### Повторное воспроизведение

Для воспроизведения композиций на iPod предусмотрено два диапазона повторного воспроизведения: **Repeat One** (повтор одной композиции) и **Repeat All** (повтор всех композиций в списке).

- Если для параметра **Play mode** выбрано значение **Repeat One**, другие композиции выбрать нельзя.

#### 1 Используйте MULTI-CONTROL, чтобы выбрать Play mode.

На дисплее появится надпись **Play mode**.

#### 2 Нажмите MULTI-CONTROL, чтобы выбрать диапазон повторного воспроизведения.

Нажмите **MULTI-CONTROL** несколько раз, пока на дисплее не отобразится символ требуемого диапазона повторного воспроизведения.

- **Repeat One** – Повтор только текущей композиции
- **Repeat All** – Повтор всех композиций в выбранном списке

### Воспроизведение композиций в случайной последовательности (перемешивание)

Для воспроизведения композиций на iPod существует два способа воспроизведения в произвольной последовательности:

**Shuffle Songs** (воспроизведение композиций в произвольной последовательности) и **Shuffle Albums** (воспроизведение альбомов в произвольной последовательности).

#### 1 Используйте MULTI-CONTROL, чтобы выбрать Shuffle mode.

На дисплее появится надпись **Shuffle mode**.

#### 2 Нажмите MULTI-CONTROL, чтобы выбрать предпочитаемый режим.

Нажимайте **MULTI-CONTROL** до тех пор, пока на дисплее не появится нужный параметр.

- **Shuffle Songs** – Воспроизведение композиций в случайной последовательности из выбранного списка
- **Shuffle Albums** – Случайный выбор альбома и воспроизведение всех композиций в нем по порядку
- **Shuffle OFF** – Отмена режима воспроизведения в произвольной последовательности

### Пауза при прослушивании композиции

Пауза позволяет Вам временно остановить воспроизведение композиции.

#### 1 Используйте MULTI-CONTROL, чтобы выбрать Pause.

На дисплее появится надпись **Pause**.

#### 2 Нажмите MULTI-CONTROL, чтобы включить паузу.

Воспроизведение текущей композиции приостанавливается.

- Чтобы выключить паузу, нажмите **MULTI-CONTROL** еще раз.

## Просмотр телепрограмм

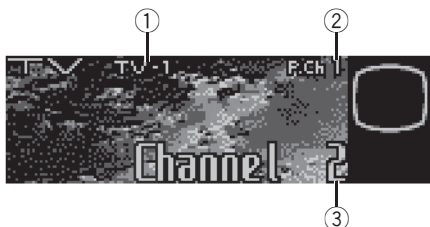

Вы можете использовать данное устройство для управления ТВ-тюнером, который продается отдельно.

Подробнее о работе с ТВ-тюнером смотрите в руководстве по эксплуатации тюнера. В данном разделе приведена информация по работе с ТВ и ее отличия от сведений, изложенных в руководстве по эксплуатации ТВ-тюнера.

### ① Индикатор диапазона

Показывает, на какой диапазон настроен ТВ-тюнер.

### ② Индикатор номера предварительной настройки

Показывает, какая предварительная настройка была выбрана.

### ③ Индикатор канала

Показывает, на какой канал настроен ТВ-тюнер.

## 1 Нажмите SOURCE, чтобы выбрать ТВ.

Нажмите **SOURCE** и удерживайте до тех пор, пока на дисплее не появится **Television**.

## 2 Нажмите BAND, чтобы выбрать диапазон.

Нажимайте **BAND**, пока не отобразится нужный диапазон: **TV-1** или **TV-2**.

## 3 Чтобы произвести ручную настройку, нажмите MULTI-CONTROL влево или вправо.

Каналы будут пошагово повышаться или понижаться.

## 4 Чтобы осуществить настройку с быстрым поиском, нажмите вправо или влево и удерживайте кнопку MULTI-CONTROL примерно одну секунду, а затем отпустите ее.

Тюнер будет сканировать каналы, пока не обнаружит трансляцию с достаточно высоким уровнем сигнала для качественного приема.

- Вы можете отменить настройку с поиском, нажав **MULTI-CONTROL** вправо или влево.
- Если Вы нажмете вправо или влево и будете удерживать **MULTI-CONTROL**, Вы можете пропускать каналы. Настройка с поиском начнется, как только Вы отпустите кнопку **MULTI-CONTROL**. 

## Знакомство с расширенными функциями ТВ-тюнера



①

### ① Дисплей функций

Показывает названия функций.

### 1 Нажмите клавишу MULTI-CONTROL, чтобы вывести на экран основное меню.

На дисплее появятся индикаторы FUNCTION, AUDIO и ENTERTAINMENT.

### 2 Используйте MULTI-CONTROL, чтобы выбрать FUNCTION.

На дисплее появится надпись BSSM.

- Чтобы вернуться к дисплею каналов, нажмите BAND.



#### Примечание

Если Вы не воспользуетесь функцией в течение 30 секунд, дисплей автоматически возвратится к дисплею каналов. ■

## Сохранение телеканалов в памяти устройства

Вы можете сохранить в памяти устройства до 12 телеканалов для последующего быстрого вызова.

1 Найдя станцию, которую Вы хотите сохранить в памяти, поверните MULTI-CONTROL, чтобы переключиться в режим списка каналов предварительной настройки.

### 2 С помощью MULTI-CONTROL сохраните выбранную станцию в памяти устройства.

Для изменения номера предварительной настройки поверните переключатель, для сохранения в памяти - нажмите и удерживайте. Выбранный номер предварительной настройки начнет мигать, после чего останется зажженным. Выбранный телеканал сохранен в памяти.

- Если никаких действий со списком не будет выполнено в течение примерно 30 секунд, режим списка каналов предварительной настройки будет автоматически отменен.



#### Примечания

- В памяти можно сохранить до 24 телеканалов, по 12 для каждого из двух ТВ-диапазонов.
- Можно также сохранить в памяти телеканалы, назначенные номерам предварительной настройки 1–6, нажав и удерживая одну из кнопок предварительной настройки 1–6 на пульте дистанционного управления. ■

## Последовательное сохранение в памяти телеканалов с наиболее мощным сигналом

1 С помощью MULTI-CONTROL выберите FUNCTION, чтобы отобразить BSSM.

## 2 Нажмите MULTI-CONTROL, чтобы включить функцию BSSM.

Отобразится индикатор **Searching**. Пока отображается надпись **Searching**, 12 телеканалов с наиболее мощным сигналом будут сохранены в порядке возрастания мощности сигнала. По окончании процесса на дисплее появится список каналов предварительной настройки.

▪ Чтобы отменить процесс сохранения настроек, нажмите **MULTI-CONTROL**.

## 3 С помощью MULTI-CONTROL выберите нужную станцию.

Для изменения станции поверните переключатель, для выбора - нажмите.

▪ Вы также можете выбрать другую станцию, нажимая **MULTI-CONTROL** вверх или вниз.

▪ Если никаких действий со списком не будет выполнено в течение примерно 30 секунд, режим списка каналов предварительной настройки будет автоматически отменен.



### Примечание

При сохранении телеканалов с помощью функции BSSM может произойти замещение телеканалов, которые Вы сохранили при помощи кнопок **P01—P12**.

## Выбор станций из списка каналов предварительной настройки

В списке каналов предварительной настройки можно просматривать список предварительно настроенных станций и выбирать одну из них для прослушивания.

## 1 Поверните MULTI-CONTROL, чтобы перейти в режим списка каналов предварительной настройки.

▪ Эту операцию можно также выполнить, нажав джойстик на пульте дистанционного управления.

## 2 С помощью MULTI-CONTROL выберите нужную станцию.

Для изменения станции поверните переключатель, для выбора - нажмите.

▪ Вы также можете выбрать другую станцию, нажимая **MULTI-CONTROL** вверх или вниз.

▪ Если никаких действий со списком не будет выполнено в течение примерно 30 секунд, режим списка каналов предварительной настройки будет автоматически отменен.



### Примечания

• Вы также можете нажать **MULTI-CONTROL** вверх или вниз, когда на дисплее отображается канал, чтобы вызвать из памяти станции, назначенные номерам предварительной настройки.

• Можно также вызвать из памяти станции, назначенные номерам предварительной настройки **1—6**, нажав одну из кнопок предварительной настройки **1—6** на пульте дистанционного управления.

## Проигрыватель DVD

### Воспроизведение диска



Вы можете использовать данное устройство для управления проигрывателем DVD или проигрывателем-автоматом дисков DVD, который продается отдельно.

Подробнее о работе с DVD смотрите в руководстве по эксплуатации проигрывателя DVD или проигрывателя-автомата дисков DVD. В данном разделе приведена информация по работе с DVD и ее отличия от сведений, изложенных в руководствах по эксплуатации проигрывателя DVD или проигрывателя-автомата дисков DVD.

Ниже перечислены основные шаги по воспроизведению видеофильма DVD на Вашем проигрывателе DVD. Расширенные функции просмотра видеофильмов DVD приводятся начиная с стр. 62.

① **Индикатор DVD-V/CD/MP3/WMA**  
Показывает тип текущего диска.

② **Индикатор номера диска**  
Показывает номер воспроизводимого диска при использовании проигрывателя-автомата DVD-дисков.

③ **Индикатор названия главы/номера папки**  
Показывает название главы (при воспроизведении диска DVD video) или папку (при воспроизведении файлов MP3 или WMA) воспроизводимого в данный момент источника.

④ **Индикатор названия раздела/номера дорожки**

Показывает воспроизводимый в данный момент раздел (при воспроизведении диска DVD video) или дорожку (при воспроизведении дисков video CD, CD, MP3 или WMA).

⑤ **Индикатор времени воспроизведения**

Показывает прошедшее время воспроизведения текущей дорожки.

**1 Нажмите SOURCE, чтобы выбрать проигрыватель DVD/проигрыватель-автомат DVD-дисков.**

Нажмите **SOURCE** и удерживайте до тех пор, пока на дисплее не появится **DVD**.

**2 Чтобы осуществить ускоренную перемотку вперед или назад, нажмите вправо или влево и удерживайте MULTI-CONTROL.**

**3 Чтобы перейти вперед или назад к другому разделу/дорожке, нажмите MULTI-CONTROL вправо или влево. ▣**

### Выбор диска

- Данная функция доступна, только если к этому устройству подключен проигрыватель-автомат DVD-дисков.

- **Нажмите MULTI-CONTROL вверх или вниз, чтобы выбрать нужный диск. ▣**

### Выбор папки

- Данная функция доступна, только если к этому устройству подключен проигрыватель DVD, поддерживающий воспроизведение в форматах MP3/WMA.

- **Нажмите MULTI-CONTROL вверх или вниз, чтобы выбрать папку. ▣**

## Знакомство с расширенными функциями проигрывателя DVD

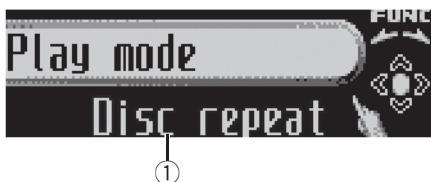

### ① Дисплей функций

Показывает названия функций.

#### 1 Нажмите клавишу **MULTI-CONTROL**, чтобы вывести на экран основное меню.

На дисплее появятся индикаторы **FUNCTION**, **AUDIO** и **ENTERTAINMENT**.

#### 2 Используйте **MULTI-CONTROL**, чтобы выбрать **FUNCTION**.

Поворотом переключателя прокручиваются пункты меню, нажатием осуществляется выбор.

На дисплей выводится название функции.

#### 3 Для выбора данной функции поверните **MULTI-CONTROL**.

Поворотом **MULTI-CONTROL** по часовой стрелке осуществляется выбор функций в следующей последовательности:

**При воспроизведении дисков DVD video или Video CD**

**Play mode** (повторное воспроизведение)—**Pause** (пауза)

**При воспроизведении компакт-диска**  
**Play mode** (повторное воспроизведение)—**Random mode** (воспроизведение в произвольной последовательности)—**Scan mode** (сканирующее воспроизведение)—**Pause** (пауза)—**ITS play mode** (воспроизведение с функцией ITS)—**ITS memo** (программирование функции ITS)—**TitleInput "A"** (ввод названия диска)

### При воспроизведении файлов MP3/WMA

**Play mode** (повторное воспроизведение)—**Random mode** (воспроизведение в произвольной последовательности)—**Scan mode** (сканирующее воспроизведение)—**Pause** (пауза)

- Вы можете также переключать функции в обратном порядке, поворачивая **MULTI-CONTROL** против часовой стрелки.
- Чтобы вернуться к дисплею воспроизведения, нажмите **BAND**.



### Примечание

При использовании этого устройства с проигрывателем-автоматом дисков DVD можно пользоваться режимами **ITS play mode**, **ITS memo** и режимом ввода названия диска. ■

## Повторное воспроизведение

- При воспроизведении дисков Video CD с функцией **PBC** данная функция недоступна.

#### 1 Используйте **MULTI-CONTROL**, чтобы выбрать **Play mode**.

На дисплее появится надпись **Play mode**.

#### 2 Нажмите **MULTI-CONTROL**, чтобы выбрать диапазон повторного воспроизведения.

#### При воспроизведении видео в формате DVD

Нажмите **MULTI-CONTROL** несколько раз, пока на дисплее не отобразится символ требуемого диапазона повторного воспроизведения.

- **Disc repeat** – Повтор текущего диска
- **Chapter repeat** – Повтор только текущего раздела
- **Title repeat** – Повтор только текущей главы

## Проигрыватель DVD

### При воспроизведении дисков Video CD или компакт-дисков

Нажмите **MULTI-CONTROL** несколько раз, пока на дисплее не отобразится символ требуемого диапазона повторного воспроизведения.

- **Disc repeat** – Повтор текущего диска
- **Track repeat** – Повтор только текущей дорожки

### При воспроизведении файлов MP3/WMA

Нажмите **MULTI-CONTROL** несколько раз, пока на дисплее не отобразится символ требуемого диапазона повторного воспроизведения.

- **Disc repeat** – Повтор текущего диска
- **Folder repeat** – Повтор текущей папки
- **Track repeat** – Повтор только текущей дорожки



#### Примечания

- Если Вы выберете другие диски во время повторного воспроизведения, диапазон повторного воспроизведения сменится на **Disc repeat**.
- Если Вы выполните поиск дорожки или ускоренную перемотку вперед/назад в режиме **Track repeat** при воспроизведении дисков Video CD или компакт-дисков, диапазон повторного воспроизведения сменится на **Disc repeat**.
- Если Вы выберете другую папку во время повторного воспроизведения файлов MP3/WMA, диапазон повторного воспроизведения сменится на **Disc repeat**.
- Если Вы выполните поиск дорожки или ускоренную перемотку вперед/назад в режиме **Track repeat** при воспроизведении файлов MP3/WMA, диапазон повторного воспроизведения сменится на **Folder repeat**.

## Приостановка воспроизведения диска

### 1 Используйте **MULTI-CONTROL**, чтобы выбрать **Pause**.

На дисплее появится надпись **Pause**.

### 2 Нажмите **MULTI-CONTROL**, чтобы включить паузу.

Воспроизведение текущей дорожки приостанавливается.

- Чтобы выключить паузу, нажмите **MULTI-CONTROL** еще раз.

## Воспроизведение дорожек в произвольной последовательности

- Эта функция доступна при воспроизведении CD/MP3/WMA.

### 1 Используйте **MULTI-CONTROL**, чтобы выбрать **Random mode**.

На дисплее появится надпись **Random mode**.

### 2 Нажмите **MULTI-CONTROL**, чтобы включить воспроизведение в произвольной последовательности.

Дорожки будут воспроизводиться в произвольной последовательности.

- Нажмите **MULTI-CONTROL** еще раз, чтобы выключить функцию воспроизведения в произвольной последовательности.

## Сканирование дорожек CD/MP3/WMA

- Эта функция доступна при воспроизведении CD/MP3/WMA.

### 1 Используйте **MULTI-CONTROL**, чтобы выбрать **Scan mode**.

На дисплее появится надпись **Scan mode**.

**2 Нажмите MULTI-CONTROL, чтобы включить сканирующее воспроизведение.**

Будут воспроизводиться первые 10 секунд каждой дорожки.

**3 Нажмите MULTI-CONTROL для выключения сканирующего воспроизведения, когда Вы найдете нужную дорожку.**

Будет продолжено воспроизведение дорожки.

- Если дисплей автоматически вернулся в режим воспроизведения, выберите

**Scan mode** снова, нажимая

**MULTI-CONTROL**. 

## Использование функций списка воспроизведения с функцией ITS и названия диска

- Данные функции доступны, только если к этому устройству подключен проигрыватель-автомат DVD-дисков.
- Эта функция немного отличается от воспроизведения с функцией ITS на проигрывателе-автомате компакт-дисков. При использовании проигрывателя-автомата DVD-дисков воспроизведение с функцией ITS возможно только для компакт-дисков. Чтобы получить дополнительную информацию, смотрите в *Использование списка воспроизведения с функцией ITS* на стр. 48. 

## Использование функций названия диска

Вы можете вводить названия компакт-дисков и просматривать их. Кроме того, можно легко проводить поиск нужного диска и воспроизводить его.

- Эта функция доступна при воспроизведении компакт-дисков.

## Ввод названий дисков

Функция ввода названия диска позволяет вводить на проигрывателе DVD названия компакт-дисков длиной до 10 букв. Чтобы получить дополнительную информацию об этой процедуре, смотрите в *Ввод названий дисков* на стр. 50.

- Данная функция доступна, только если к этому устройству подключен проигрыватель DVD.
- При воспроизведении диска формата CD-текст на проигрывателе DVD, совместимом с форматом CD-текст, переключение в режим ввода названия диска невозможно. Название диска уже записано на самом диске CD-текст. 



## Регулировки аудиопараметров

### Режимы работы

Это устройство может работать в двух режимах: сетевом режиме с 3-сторонней связью (NW) и стандартном режиме (STD). Режим работы можно переключать по желанию. Установка DSP по умолчанию - стандартный режим (STD). (Смотрите в *Включение режима настройки DSP* на стр. 11.)

- Сетевой режим с 3-сторонней связью (NW) позволяет создать 3-стороннюю систему с несколькими отдельными громкоговорителями для воспроизведения верхних, средних и нижних частот (диапазонов), причем каждый громкоговоритель обслуживается отдельным усилителем. В сетевом режиме с 3-сторонней связью доступны функции настройки сети и временной задержки - две функции, необходимые для обеспечения точного управления настройками каждого частотного диапазона в системе с несколькими усилителями и громкоговорителями.
- В стандартном режиме (STD) можно создать систему с 4 громкоговорителями - с передними и задними громкоговорителями, либо систему с 6 громкоговорителями - с передними и задними громкоговорителями и сабвуферами.



#### Важно

Даже при отключении батареи или при перезагрузке микропроцессора аудионастройки устройства сохраняются в памяти не менее одного дня. Если вы хотите сбросить аудионастройки, см. *Обнуление аудиофункций* на стр. 91.

### Пиктограммы режимов работы

В этом руководстве используются следующие пиктограммы для облегчения восприятия описаний.

**NW**: Эта пиктограмма обозначает функцию, доступную только в режиме NW, или действие в режиме NW.

**STD**: Эта пиктограмма обозначает функцию, доступную только в режиме STD, или действие в режиме STD.

- Функции и действия, не обозначенные ни одной из этих пиктограмм, используются в равной степени в режимах NW и STD.

### Сетевой режим с 3-сторонней связью **NW**

#### Простая настройка звука

Выполняя в указанном порядке следующие настройки и регулировки, Вы можете легко создать точно настроенное звуковое поле.

- ① *Использование селектора положения прослушивания (POSI)*
- ② *Авто TA и EQ (автоматическая регулировка временной задержки и автоматический эквалайзер)*
- ③ *Использование регулировки баланса **NW** (BAL)*
- ④ *Вызов кривых эквалайзера из памяти*

#### Точная настройка звука

Выполняя в указанном порядке следующие настройки и регулировки, Вы можете легко создать точно настроенное звуковое поле.

- ① *Регулировка временной задержки (Low-Lch)*
- ② *Настройка сети (NW 1, NW 2, NW 3)*
- ③ *Регулировка кривых эквалайзера (EQ 1)*
- ④ *Настройка 16-полосного графического эквалайзера (EQ 2)*

## Регулировки аудиопараметров

### Стандартный режим **STD**

#### Простая настройка звука

Перечисленные ниже функции позволяют легко настроить Вашу аудиосистему с учетом аудиохарактеристик салона Вашего автомобиля, которые могут сильно отличаться в зависимости от типа автомобиля.

- ① Использование селектора положения прослушивания (**POSI**)
- ② Авто TA и EQ (автоматическая регулировка временной задержки и автоматический эквалайзер)
- ③ Использование регулировки баланса **STD** (**F/B**)
- ④ Вызов кривых эквалайзера из памяти

- Регулировка тонкомпенсации (**LOUD**)
- Использование функции автоматического выравнивания уровня звука (**ASL**)
- Регулировка уровней входных сигналов (**SLA**)
- Использование **BMX** и компрессии (**BMX**)

#### Точная настройка звука

Выполняя в указанном порядке следующие настройки и регулировки, Вы можете легко создать точно настроенное звуковое поле.

- ① Использование выхода канала сабвуфера (**SW 1**)
- ② Изменение настройки сабвуфера (**SW 2**)
- ③ Настройка величины ослабления уровня сигнала для фильтра нижних частот (**SW 3**)
- ④ Настройка фильтра верхних частот для передних громкоговорителей (**F.HPF 1**, **F.HPF 2**)
- ⑤ Настройка фильтра верхних частот для задних громкоговорителей (**R.HPF 1**, **R.HPF 2**)
- ⑥ Регулировка кривых эквалайзера (**EQ 1**)
- ⑦ Настройка 16-полосного графического эквалайзера (**EQ 2**)

#### Дополнительные функции

Эти функции полезны при настройке звучания согласно параметрам Вашей системы или личным предпочтениям.

- Использование **VBE** (частотно-фазовой коррекции) (**VBE**)

## Регулировки аудиопараметров

### Знакомство с регулировками аудиопараметров



①

#### ① Аудиодисплей

Показывает состояние регулировки аудиопараметров.

#### 1 Нажмите клавишу **MULTI-CONTROL**, чтобы вывести на экран основное меню.

На дисплее появятся индикаторы **FUNCTION**, **AUDIO** и **ENTERTAINMENT**.

#### 2 Используйте **MULTI-CONTROL**, чтобы выбрать **AUDIO**.

Поворотом переключателя прокручиваются пункты меню, нажатием осуществляется выбор.

На дисплее выводится название аудиофункции.

#### 3 Для выбора данной аудиофункции поверните **MULTI-CONTROL**.

Поворотом **MULTI-CONTROL** по часовой стрелке осуществляется выбор аудиофункций в следующей последовательности:

**NW**

**BAL** (регулировка баланса)— **NW 1** (сетевая настройка 1)—**NW 2** (сетевая настройка 2)—**NW 3** (сетевая настройка 3)—**NW 4** (сетевая настройка 4)—**POSI** (селектор положения прослушивания)—**TA1** (настройка временной задержки)—**TA2** (регулировка временной задержки)—**LOUD** (тонкомпенсация)—**EQ 1** (графический

эквалайзер)—**EQ 2** (16-полосный графический эквалайзер)—**BBE** (BBE)—**BMX** (BMX и компрессия)—**A.EQ** (включение/выключение автоматического эквалайзера)—**ASL** (автоматическое выравнивание уровня звука)—**SLA** (регулировка уровня источника сигнала)

**STD**

**F/B** (регулировка баланса)—**POSI** (селектор положения прослушивания)—**TA1** (настройка временной задержки)—**TA2** (регулировка временной задержки)—**LOUD** (тонкомпенсация)—**EQ 1** (графический эквалайзер)—**EQ 2** (16-полосный графический эквалайзер)—**SW 1** (включение/выключение сабвуфера)—**SW 2** (частота среза сабвуфера)—**SW 3** (крутизна характеристики сабвуфера)—**F.HPF 1** (крутизна характеристики переднего фильтра верхних частот)—**F.HPF 2** (частота среза переднего фильтра верхних частот)—**R.HPF 1** (крутизна характеристики заднего фильтра верхних частот)—**R.HPF 2** (частота среза заднего фильтра верхних частот)—**BBE** (BBE)—**BMX** (BMX и компрессия)—**A.EQ** (включение/выключение автоматического эквалайзера)—**ASL** (automatic sound levelizer)—**SLA** (автоматическое выравнивание уровня звука)

- Вы можете также переключать аудиофункции в обратном порядке, поворачивая **MULTI-CONTROL** против часовой стрелки.
- При выборе тюнера, телевизора или **AUX** в качестве источника сигнала функция **BMX** недоступна.
- При выборе FM-тюнера в качестве источника сигнала функция **SLA** недоступна.
- При выборе **OFF** в **TA1** функция **TA2** недоступна.
- Режимы **SW 2** и **SW 3** можно выбрать только в том случае, если в режиме **SW 1** включён выход канала сабвуфера.
- Чтобы вернуться к отображению каждого источника сигнала, нажмите кнопку **BAND**.

## Регулировки аудиопараметров



### Примечания

- Если Вы не воспользуетесь аудиофункцией в течение 30 секунд, дисплей автоматически возвратится к отображению источника сигнала.
- Функции **EQ 2** (16-полосный графический эквалайзер), **TA2** (регулировка временной задержки), **NW 1** (сетевая настройка 1), **NW 2** (сетевая настройка 2), **NW 3** (сетевая настройка 3) и **NW 4** (сетевая настройка 4) не отменяются автоматически.

## Выбор левого или правого канала

Перечисленные ниже функции можно настраивать одновременно либо отдельно для левого и правого каналов.

Сетевой режим с 3-сторонней связью **NW**

- *Настройка сети (NW 1, NW 2, NW 3)*
- *Настройка 16-полосного графического эквалайзера (EQ 2)*

Стандартный режим **STD**

- *Изменение настройки сабвуфера (SW 2)*
- *Настройка величины ослабления уровня сигнала для фильтра нижних частот (SW 3)*
- *Настройка фильтра верхних частот для передних громкоговорителей (F.HPF 1, F.HPF 2)*
- *Настройка фильтра верхних частот для задних громкоговорителей (R.HPF 1, R.HPF 2)*
- *Настройка 16-полосного графического эквалайзера (EQ 2)*

**1** Используйте MULTI-CONTROL, чтобы выбрать аудиофункцию, описанную выше.

**2** Нажмите и удерживайте MULTI-CONTROL для переключения между режимами **раздельной и одновременной настройки левого/правого каналов**.

При каждом нажатии с удержанием MULTI-CONTROL происходит переключение между режимами **раздельной и одновременной настройки левого/правого каналов**.

**3** Если выбран режим **раздельной настройки левого/правого каналов**, нажмите MULTI-CONTROL для выбора **левого или правого канала**.

При каждом нажатии MULTI-CONTROL происходит переключение на **левый или правый канал**.

**4** Настройте эти функции **по желанию**.

## Регулировки аудиопараметров

### Использование селектора положения прослушивания

Один из способов обеспечить более естественное звучание состоит в том, чтобы правильно сформировать стереоэффект с таким расчётом, чтобы вы оказались в центре звукового поля. Функция селектора положения прослушивания позволяет Вам автоматически настроить выходные уровни громкоговорителей и время задержки с учётом числа и расположения занятых мест.

#### 1 Используйте MULTI-CONTROL, чтобы выбрать POSI.

На дисплее появится надпись POSI.

#### 2 Нажмите MULTI-CONTROL влево, вправо, вверх или вниз, чтобы выбрать положение прослушивания.

Направление	Дисплей	Положение
Левый	Front Left	Переднее левое сиденье
Правый	Front Right	Переднее правое сиденье
Вверх	Front	Передние сиденья
Вниз	All	Все сиденья <b>STD</b>

■ Для отмены выбранного положения прослушивания нажмите **MULTI-CONTROL** в этом же направлении ещё раз. **■**

### Использование регулировки баланса **NW**

Вы можете выбрать такую настройку баланса, которая обеспечивает идеальные условия прослушивания на всех занятых пассажирами сиденьях.

#### 1 Используйте MULTI-CONTROL, чтобы выбрать BAL.

На дисплее появится надпись BAL.

#### 2 Нажмите MULTI-CONTROL влево или вправо, чтобы отрегулировать баланс левых и правых громкоговорителей.

Каждое нажатие **MULTI-CONTROL** влево или вправо смещает баланс левых и правых громкоговорителей влево или вправо. При перемещении баланса левого и правого громкоговорителей слева направо отображаются надписи с **Left 25** по **Right 25**. **■**

### Использование регулировки баланса **STD**

Вы можете выбрать такую настройку баланса/уровня сигнала, которая обеспечивает идеальные условия прослушивания для всех пассажиров.

#### 1 Используйте MULTI-CONTROL, чтобы выбрать F/B.

На дисплее появится надпись F/B.

#### 2 Нажмите MULTI-CONTROL вверх или вниз, чтобы отрегулировать баланс передних и задних громкоговорителей.

Каждое нажатие **MULTI-CONTROL** вверх или вниз смещает баланс передних и задних громкоговорителей вперед или назад. При смещении баланса передних и задних громкоговорителей от передних громкоговорителей к задним на дисплее отображаются надписи с **Front 25** по **Rear 25**.

■ Когда используются только два громкоговорителя, правильной настройкой является **F/R 00**.

## Регулировки аудиопараметров

**3 Нажмите MULTI-CONTROL влево или вправо, чтобы отрегулировать баланс левых и правых громкоговорителей.** Каждое нажатие **MULTI-CONTROL** влево или вправо смещает баланс левых и правых громкоговорителей влево или вправо. При перемещении баланса левого и правого громкоговорителей слева направо отображаются надписи с **Left 25** по **Right 25**. 

## Использование временной задержки

Временная задержка позволяет настраивать звук в зависимости от расстояния между громкоговорителями и положением прослушивания.

**1 Используйте MULTI-CONTROL, чтобы выбрать TA1.**

На дисплее появится надпись **TA1**.

**2 Нажмите MULTI-CONTROL влево или вправо, чтобы выбрать временную задержку.**

При каждом нажатии **MULTI-CONTROL** влево или вправо происходит выбор настроек временной задержки в следующем порядке:

**Initial** (начальная)—**Custom** (особая)—**AutoTA** (автоматическая временная задержка)—**OFF** (выкл)

- **Initial** - это временная задержка, заданная производителем.
- **Custom** - это скорректированная временная задержка, которую Вы устанавливаете для себя.
- **AutoTA** - это временная задержка, создаваемая функциями автоматической регулировки временной задержки и автоматического эквалайзера. (Смотрите в *Авто TA* и *EQ* (автоматическая регули-

*ровка временной задержки и автоматический эквалайзер)* на стр. 82.)

- Появится **Please set Auto TA**. Это говорит о том, что если функции автоматической регулировки временной задержки и автоматического эквалайзера не были использованы, Вы не можете выбрать **AutoTA**.

## Регулировка временной задержки

Вы можете настроить звук в соответствии с расстоянием между громкоговорителями и выбранным положением прослушивания.

- Настроенное значение временной задержки сохраняется в **Custom**.

**1 Используйте MULTI-CONTROL, чтобы выбрать TA 1.**

На дисплее появится надпись **TA1**.

**2 Нажмите MULTI-CONTROL, чтобы выбрать единицу расстояния.**

При каждом нажатии на кнопку **MULTI-CONTROL** предлагаются единицы расстояния в следующем порядке: **(cm)** (сантиметры)—**(inch)** (дюймы)

**3 Используйте MULTI-CONTROL, чтобы выбрать TA2.**

На дисплее появится надпись **TA2**.

- Если в режиме селектора положения прослушивания (**POSI**) не выбрано ни **Front Left**, ни **Front Right**, то на экране появляется надпись **Can't Adjust TA. Set POS FL/FR**.
- При выборе **OFF** в **TA1** функция **TA2** недоступна.

**4 Нажмите MULTI-CONTROL влево или вправо, чтобы выбрать громкоговоритель для настройки.**

При каждом нажатии **MULTI-CONTROL** влево или вправо происходит выбор громкоговорителей в следующем порядке:

## Регулировки аудиопараметров

### NW

**Hi L** (верхние частоты-левый)—**Hi R** (верхние частоты-правый)—**Mid L** (средние частоты-левый)—**Mid R** (средние частоты-правый)—**Low L** (нижние частоты-левый)—**Low R** (нижние частоты-правый)

### STD

**Front L** (передний левый)—**Front R** (передний правый)—**Rear R** (задний правый)—**Rear L** (задний левый)—**SubW. L** (сабвуфер левый)—**SubW. R** (сабвуфер правый)

■ Вы не сможете выбрать **SubW. L** и **SubW. R** при отключенном выходе канала сабвуфера.

### 5 Нажимайте MULTI-CONTROL вверх или вниз для изменения расстояния между выбранным громкоговорителем и положением прослушивания.

При каждом нажатии **MULTI-CONTROL** вверх или вниз расстояние увеличивается или уменьшается.

Если выбраны сантиметры ((**cm**)), то при увеличении или уменьшении расстояния отображаются значения с **400.0cm** по **0.0cm**.

Если выбраны дюймы ((**inch**)), то при увеличении или уменьшении расстояния отображаются значения с **160inch** по **0inch**.

■ Аналогично производится регулировка расстояния для других громкоговорителей.

### 6 Для отмены режима временной задержки нажмите кнопку BAND. □

## Сетевая функция **NW**

Сетевая функция позволяет делить аудиосигнал на диапазоны частот и затем воспроизводить каждый диапазон через отдельные громкоговорители.

В результате появляется возможность выполнять точную настройку воспроизводимого диапазона частот (с помощью фильтров нижних или верхних частот), уровня, фазы и других параметров в соответствии с характеристиками каждого громкоговорителя.

## Настраиваемые параметры

Сетевая функция позволяет настраивать следующие параметры. Выполняйте настройку согласно воспроизводимому диапазону частот и характеристикам каждого подключенного громкоговорителя.

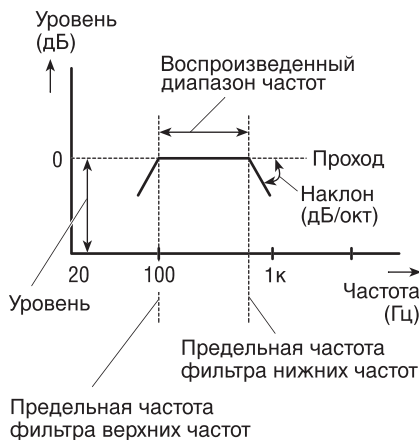

## Воспроизводимый диапазон частот

Настройка частоты среза HPF (фильтра верхних частот) или LPF (фильтра нижних частот) позволяет задавать воспроизводимый диапазон частот для каждого громкоговорителя.

- HPF отфильтровывает частоты (нижние) ниже заданного значения, пропуская верхние частоты.
- LPF отфильтровывает частоты (верхние) выше заданного значения, пропуская нижние частоты.

## Регулировки аудиопараметров

### Уровень

Возможна коррекция уровней воспроизводимого сигнала на каждом громкоговорителе.

### Крутизна характеристики

Настройка крутизны характеристик HPF/LPF (величина ослабления уровня сигнала в фильтре) позволяет обеспечивать целостность звукового поля между отдельными громкоговорителями.

- Крутизна показывает число децибелов (дБ), на которое уменьшается уровень сигнала при повышении (понижении) частоты на одну октаву (единица измерения: дБ/окт). Чем круче кривая, тем сильнее уменьшается уровень сигнала.

### Фаза

Вы можете изменять фазу (нормальная и обратная) входного сигнала каждого громкоговорителя. В случае нарушения целостности звукового поля между громкоговорителями попробуйте менять фазы. Это может улучшить целостность звукового поля между громкоговорителями.

## Важные моменты сетевых настроек

### Настройка частоты среза

- Если сзади установлен низкочастотный громкоговоритель, то при выборе высокой частоты среза **Low LPF** нижние звуковые частоты выделяются и создается впечатление, что они поступают сзади. Рекомендуется устанавливать частоту среза **Low LPF** не выше 100 Гц.
- Величина максимальной входной мощности для громкоговорителей средних и верхних частот обычно ниже, чем для низкочастотных громкоговорителей. Следует помнить, что при установке ча-

стоты среза **Mid HPF** или **HighHPF** ниже рекомендованного значения сильный низкочастотный входной сигнал может повредить громкоговоритель.

### Настройка уровня

Большая часть частот многих музыкальных инструментов расположена в среднем диапазоне. Сначала настройте диапазон средних частот, затем верхних и после этого - нижних.

### Настройка крутизны кривой

- Если задать маленькое абсолютное значение крутизны кривой (т.е. крутизна небольшая), интерференция между соседними громкоговорителями может привести к ухудшению амплитудно-частотной характеристики.
- Если задать большое абсолютное значение крутизны кривой (т.е. крутизна большая), ухудшится целостность звукового поля между громкоговорителями, и звучание перестанет быть единым целым.
- Если задать крутизну 0 дБ/окт. (**Пропуск**), аудиосигнал пропускается фильтром без какой-либо коррекции.

### Настройка фазы

Если значение точки пересечения на фильтрах с обеих сторон выбрано  $-12$  дБ/окт, то фаза частоты среза фильтра меняется на  $180$  градусов. В этом случае изменение фазы повышает качество звука.

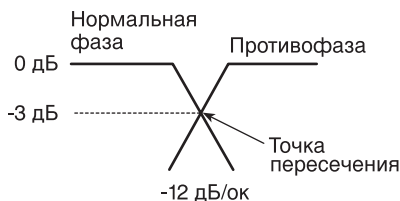



## Регулировки аудиопараметров

### Отключение звука громкоговорителя (фильтра)

Вы можете отключить звук любого громкоговорителя (фильтр). При отключении звука громкоговорителя (фильтра) звук через него не выводится.

- При отключении звука выбранного громкоговорителя (фильтра) мигает индикатор **MUTE**, и настройки становятся недоступными.
- При отключении звука любого громкоговорителя (фильтра) можно выполнять настройку параметров остальных громкоговорителей (фильтров).

#### 1 Используйте MULTI-CONTROL, чтобы выбрать NW 1.

На дисплее появится надпись **NW 1**.

#### 2 Нажмите MULTI-CONTROL влево или вправо, чтобы выбрать громкоговоритель (фильтр) для настройки.

При каждом нажатии **MULTI-CONTROL** влево или вправо происходит выбор громкоговорителей (фильтров) в следующем порядке:

**Low LPF** (фильтр нижних частот низкочастотного громкоговорителя)—**Mid HPF** (фильтр верхних частот среднечастотного громкоговорителя)—**Mid LPF** (фильтр нижних частот среднечастотного громкоговорителя LPF)—**High HPF** (фильтр верхних частот высокочастотного громкоговорителя)

#### 3 Нажмите MULTI-CONTROL вниз и удерживайте для отключения звука выбранного громкоговорителя (фильтра).

На дисплее начнет мигать надпись **MUTE**.

- Чтобы снова включить звук, нажмите **MULTI-CONTROL** вверх.

### Настройка сети

#### 1 Используйте MULTI-CONTROL, чтобы выбрать NW 1.

На дисплее появится надпись **NW 1**.

#### 2 Нажмите MULTI-CONTROL влево или вправо, чтобы выбрать громкоговоритель (фильтр) для настройки.

При каждом нажатии **MULTI-CONTROL** влево или вправо происходит выбор громкоговорителей (фильтров) в следующем порядке:

**Low LPF** (фильтр нижних частот низкочастотного громкоговорителя)—**Mid HPF** (фильтр верхних частот среднечастотного громкоговорителя)—**Mid LPF** (фильтр нижних частот среднечастотного громкоговорителя LPF)—**High HPF** (фильтр верхних частот высокочастотного громкоговорителя)

#### 3 Поверните MULTI-CONTROL, чтобы выбрать NW 2.

На дисплее появится надпись **NW 2**.

#### 4 Нажмите MULTI-CONTROL влево или вправо для выбора частоты среза (частоты разделения) выбранного громкоговорителя (фильтра).

При каждом нажатии **MULTI-CONTROL** влево или вправо происходит выбор частот среза (частот разделения) в следующем порядке:

**Low LPF:** 25—31,5—40—50—63—80—100—125—160—200—250 (Гц)

**Mid HPF:** 25—31,5—40—50—63—80—100—125—160—200—250 (Гц)

**Mid LPF:** 1,25к—1,6к—2к—2,5к—3,15к—4к—5к—6,3к—8к—10к—12,5к (Гц)

**High HPF:** 1,25к—1,6к—2к—2,5к—3,15к—4к—5к—6,3к—8к—10к—12,5к (Гц)

## Регулировки аудиопараметров

**5 Нажмите MULTI-CONTROL вверх или вниз для настройки уровня сигнала выбранного громкоговорителя (фильтра).**

При каждом нажатии **MULTI-CONTROL** вверх или вниз происходит повышение или понижение уровня сигнала выбранного громкоговорителя (фильтра).

При повышении или понижении уровня отображаются значения с  $\pm 0$  дБ по  $-24$  дБ.

Значения с  $+6$  дБ по  $-24$  дБ отображаются при увеличении или уменьшении уровня только при выборе **Low LPF**.

**6 Поверните MULTI-CONTROL, чтобы выбрать NW 3.**

На дисплее появится надпись **NW 3**.

**7 Нажмите MULTI-CONTROL влево или вправо для выбора крутизны характеристики выбранного громкоговорителя (фильтра).**

При каждом нажатии **MULTI-CONTROL** влево или вправо происходит выбор крутизны характеристики в следующем порядке:

**Low LPF:**  $-36$  —  $-30$  —  $-24$  —  $-18$  —  $-12$  (дБ/окт)

**Mid HPF:**  $-24$  —  $-18$  —  $-12$  —  $-6$  — **Фильтр (0)** (дБ/окт)

**Mid LPF:**  $-24$  —  $-18$  —  $-12$  —  $-6$  — **Фильтр (0)** (дБ/окт)

**High HPF:**  $-24$  —  $-18$  —  $-12$  —  $-6$  (дБ/окт)

**8 Нажмите MULTI-CONTROL вверх или вниз для переключения фазы выбранного громкоговорителя (фильтра).**

Для выбора нормальной фазы нажмите **MULTI-CONTROL** вверх, при этом на дисплее появится надпись **NOR**. Для выбора обратной фазы нажмите

**MULTI-CONTROL** вниз, при этом на дисплее появится надпись **REV**.

- Аналогично производится регулировка параметров для других громкоговорителей (фильтров).

**9 Поверните MULTI-CONTROL, чтобы выбрать NW 4.**

На дисплее появится надпись **NW 4**.

**10 Нажмите MULTI-CONTROL влево или вправо, чтобы выбрать режим стерео или моно.**

Для выбора моно нажмите **MULTI-CONTROL** влево, при этом на дисплее появится надпись **MONO**. Для выбора стерео нажмите **MULTI-CONTROL** вправо, при этом на дисплее появится надпись **Stereo**.

- Эта функция доступна только при выборе **Low LPF**.

**11 Для отмены режима настройки сети нажмите BAND.**

## Регулировки аудиопараметров

### Использование выхода канала сабвуфера **SW1**

#### Использование выхода канала сабвуфера

Это устройство имеет выход канала сабвуфера, который можно включать и выключать. Если к этому устройству подключен сабвуфер, включите выход канала сабвуфера.

Фазу на выходе канала сабвуфера можно менять с нормальной на обратную и наоборот.

#### 1 Используйте MULTI-CONTROL, чтобы выбрать SW 1.

На дисплее появится надпись **SW 1**.

#### 2 Нажмите MULTI-CONTROL, чтобы включить выход канала сабвуфера.

На дисплее появится надпись **ON**. Теперь выход канала сабвуфера включен.

- Чтобы выключить выход канала сабвуфера, нажмите **MULTI-CONTROL** еще раз.

#### 3 Нажмите MULTI-CONTROL влево или вправо, чтобы выбрать режим стерео или моно.

Для выбора моно нажмите **MULTI-CONTROL** влево, при этом на дисплее появится надпись **MONO**. Для выбора стерео нажмите **MULTI-CONTROL** вправо, при этом на дисплее появится надпись **Stereo**.

### Изменение настройки сабвуфера

Если выход канала сабвуфера включён, Вы можете изменять частоту среза и уровень громкости звучания сабвуфера.

#### 1 Используйте MULTI-CONTROL, чтобы выбрать SW 2.

На дисплее появится надпись **SW 2**.

- Если выход канала сабвуфера включён, Вы можете выбрать функцию **SW 2**.

2 Нажмите **MULTI-CONTROL** влево или вправо, чтобы выбрать частоту среза. При каждом нажатии **MULTI-CONTROL** влево или вправо происходит выбор частот среза в следующем порядке:

**50—63—80—100—125—160—200** (Гц)

На выходе сабвуфера будут воспроизводиться только те частоты, которые ниже указанных частот среза.

#### 3 Нажмите MULTI-CONTROL вверх или вниз, чтобы отрегулировать уровень громкости сабвуфера.

При каждом нажатии **MULTI-CONTROL** вверх или вниз уровень громкости сабвуфера увеличивается или уменьшается. При повышении или понижении уровня отображаются надписи с +6 по -24.

### Настройка величины ослабления уровня сигнала для фильтра нижних частот

Если выход канала сабвуфера включен, Вы можете настраивать целостность звукового поля между громкоговорителями.

#### 1 Используйте MULTI-CONTROL, чтобы выбрать SW 3.

На дисплее появится надпись **SW 3**.

- Если выход канала сабвуфера включён, Вы можете выбрать функцию **SW 3**.

## Регулировки аудиопараметров

**2** Нажмите **MULTI-CONTROL** вверх или вниз для выбора фазы выхода канала сабвуфера.

Для выбора нормальной фазы нажмите **MULTI-CONTROL** вверх, при этом на дисплее появится надпись **NOR**. Для выбора обратной фазы нажмите **MULTI-CONTROL** вниз, при этом на дисплее появится надпись **REV**.

**3** Нажмите **MULTI-CONTROL** влево или вправо, чтобы выбрать крутизну характеристики.

При каждом нажатии **MULTI-CONTROL** влево или вправо происходит выбор крутизны характеристики в следующем порядке:

**-18 — -12 — -6 (дБ/окт)**



### Примечание

Если для сабвуфера и фильтра верхних частот выбрано значение **-12dB** и одинаковая частота среза, фаза на частоте среза меняется на 180 градусов. В этом случае изменение фазы повышает качество звука. 

## Использование фильтра верхних частот **STO**

Если Вы не хотите, чтобы низкочастотные звуки из диапазона частот выхода канала сабвуфера воспроизводились из передних или задних громкоговорителей, включите HPF (фильтр верхних частот). В этом случае из передних или задних громкоговорителей будут воспроизводиться только звуки с частотой выше заданной.

## Отключение звука громкоговорителей (фильтров)

Вы можете отключать звук передних и задних громкоговорителей (фильтров) по отдельности. При отключении звука громкоговорителей (фильтров) звук через них не выводится.

- При приглушении звука громкоговорителя (фильтра) можно выполнять настройку параметров приглушенных громкоговорителей (фильтров). Однако приглушение отменяется автоматически при установке уровня.

**1** Используйте **MULTI-CONTROL**, чтобы выбрать **F.HPF 1** (или **R.HPF 1**).

На дисплее появится надпись **F.HPF 1** (или **R.HPF 1**).

**2** Нажмите **MULTI-CONTROL** вниз и удерживайте для отключения звука выбранного громкоговорителя (фильтра). Отобразится индикатор **MUTE**.

- Чтобы снова включить звук, нажмите **MULTI-CONTROL** вверх.

## Настройка фильтра верхних частот для передних громкоговорителей

**1** Используйте **MULTI-CONTROL**, чтобы выбрать **F.HPF 1**.

На дисплее появится надпись **F.HPF 1**.

**2** Нажмите **MULTI-CONTROL** влево или вправо, чтобы выбрать крутизну характеристики.

При каждом нажатии **MULTI-CONTROL** влево или вправо происходит выбор крутизны характеристики в следующем порядке:

**-12 — -6 — Пропуск (0) (дБ/окт)**

## Регулировки аудиопараметров

- Если задать крутизну 0 дБ/окт. (**Пропуск**), аудиосигнал пропускается фильтром без какой-либо коррекции.

### 3 Поверните MULTI-CONTROL, чтобы выбрать F.HPF 2.

На дисплее появится надпись F.HPF 2.

### 4 Нажмите MULTI-CONTROL влево или вправо, чтобы выбрать частоту среза.

При каждом нажатии MULTI-CONTROL влево или вправо происходит выбор частот среза в следующем порядке:

50—63—80—100—125—160—200 (Гц)

В этом случае через передние громкоговорители будут воспроизводиться только звуки с частотой выше заданного диапазона.

### 5 Нажмите MULTI-CONTROL вверх или вниз, чтобы отрегулировать уровень громкости передних громкоговорителей.

При каждом нажатии MULTI-CONTROL вверх или вниз уровень громкости передних громкоговорителей увеличивается или уменьшается. При повышении или понижении уровня отображаются значения с  $\pm 0$  до  $-24$ .

## Настройка фильтра верхних частот для задних громкоговорителей

### 1 Используйте MULTI-CONTROL, чтобы выбрать R.HPF 1.

На дисплее появится надпись R.HPF 1.

### 2 Нажмите MULTI-CONTROL влево или вправо, чтобы выбрать крутизну характеристики.

При каждом нажатии MULTI-CONTROL влево или вправо происходит выбор кру-

тизны характеристики в следующем порядке:

—12— —6—Пропуск (0) (дБ/окт)

- Если задать крутизну 0 дБ/окт. (**Пропуск**), аудиосигнал пропускается фильтром без какой-либо коррекции.

### 3 Поверните MULTI-CONTROL, чтобы выбрать R.HPF 2.

На дисплее появится надпись R.HPF 2.

### 4 Нажмите MULTI-CONTROL влево или вправо, чтобы выбрать частоту среза.

При каждом нажатии MULTI-CONTROL влево или вправо происходит выбор частот среза в следующем порядке:

50—63—80—100—125—160—200 (Гц)

В этом случае через задние громкоговорители будут воспроизводиться только звуки с частотой выше заданного диапазона.

### 5 Нажмите MULTI-CONTROL вверх или вниз, чтобы отрегулировать уровень громкости задних громкоговорителей.

При каждом нажатии MULTI-CONTROL вверх или вниз уровень громкости задних громкоговорителей увеличивается или уменьшается. При повышении или понижении уровня отображаются значения с  $\pm 0$  до  $-24$ .

## Регулировки аудиопараметров

### Использование ВВЕ (частотно-фазовой коррекции)

При использовании функции ВВЕ воспроизводимый звук максимально приближается к оригиналу за счет одновременной коррекции возникающего при воспроизведении запаздывания высокочастотных компонентов и отклонения амплитуды с помощью фазовой компенсации и усиления верхних частот. Эта функция позволяет воспроизводить динамическое звуковое поле с таким качеством, как будто Вы присутствуете на концерте.

Технология обработки звука ВВЕ позволяет изменять уровень ВВЕ.

#### 1 Используйте MULTI-CONTROL, чтобы выбрать ВВЕ.

На дисплее появится надпись **ВВЕ**.

#### 2 Нажмите MULTI-CONTROL, чтобы включить ВВЕ.

- Чтобы выключить ВВЕ, нажмите MULTI-CONTROL еще раз.

#### 3 Нажмите MULTI-CONTROL вверх или вниз, чтобы отрегулировать уровень ВВЕ.

При каждом нажатии MULTI-CONTROL вверх или вниз уровень ВВЕ увеличивается или уменьшается.

При повышении или понижении уровня отображаются значения с **+4** по **-4**.



#### Примечание

Производится по лицензии компании ВВЕ Sound, Inc. Знак ВВЕ является товарным знаком компании ВВЕ Sound, Inc. 

### Использование ВМХ и компрессии

Функции ВМХ и COMP (компрессия) позволяют регулировать качество воспроизведения звука этого устройства. Каждая из функций имеет два шага регулировки. Функция ВМХ регулирует реверберации воспроизводимого звука с целью достижения более полного звука. Прослушайте каждый из эффектов, выбирая их по очереди, и используйте эффект, с которым прослушиваемая дорожка или компакт-диск звучат лучше всего. Функция COMP позволяет сбалансировать выходной уровень громких и тихих звуков на больших громкостях.

#### 1 Используйте MULTI-CONTROL, чтобы выбрать ВМХ.

На дисплее появится надпись **ВМХ**.

#### 2 Нажмите MULTI-CONTROL, чтобы включить функцию ВМХ.

- Чтобы выключить ВМХ, нажмите MULTI-CONTROL еще раз.

#### 3 Нажмите MULTI-CONTROL влево или вправо, чтобы выбрать нужную настройку.

При каждом нажатии MULTI-CONTROL влево или вправо происходит выбор настроек в следующем порядке:

**COMP 1—COMP 2—ВМХ 1—ВМХ 2** 

## Регулировки аудиопараметров

### Использование автоматического эквалайзера

Автоматический эквалайзер - это кривая эквалайзера, создаваемая функциями автоматической регулировки временной задержки и автоматического эквалайзера (смотрите в *Авто TA и EQ (автоматическая регулировка временной задержки и автоматический эквалайзер)* на стр. 82). Вы можете включать и выключать автоматический эквалайзер.

#### 1 Используйте MULTI-CONTROL, чтобы выбрать A.EQ.

На дисплее появится надпись **A.EQ**.

- Если функции автоматической регулировки временной задержки и автоматического эквалайзера не были выполнены, появится надпись **Please set Auto EQ**. Это говорит о том, что Вы не можете включить данную функцию.

#### 2 Нажмите MULTI-CONTROL, чтобы включить автоматический эквалайзер.

На дисплее появится надпись **Auto EQ ON**.

- Чтобы выключить автоматический эквалайзер, нажмите **MULTI-CONTROL** еще раз. 

### Вызов кривых эквалайзера из памяти

Эквалайзер позволяет Вам регулировать коррекцию звука, чтобы звучание соответствовало требуемым внутренним акустическим характеристикам автомобиля. В памяти устройства хранится семь кривых эквалайзера, которые Вы можете легко вызывать в любое время. Вот перечень кривых эквалайзера:

Дисплей	Кривая эквалайзера
Powerful	Мощный
Natural	Естественный
Vocal	Вокальный
Flat	Ровный
Custom 1	Особый 1
Custom 2	Особый 2
Super Bass	Супербас

- **Custom 1** и **Custom 2** - это регулируемые кривые эквалайзера, которые Вы создаете сами. Настройку можно выполнять с помощью 16-полосного графического эквалайзера.
- При выборе кривой **Flat** звук не подвергается никаким дополнительным преобразованиям или коррекции. Эта настройка полезна для проверки эффекта от применения кривых эквалайзера при помощи переключения кривой **Flat** и установленной кривой эквалайзера.

#### ● Нажмите кнопку EQ, чтобы выбрать эквалайзер.

Нажмите кнопку **EQ** несколько раз для выбора следующих настроек эквалайзера:

**Super Bass—Powerful—Natural—Vocal—Flat—Custom 1—Custom 2** 

### Регулировка кривых эквалайзера

Заводские настройки кривых эквалайзера (кроме **Flat**) можно настраивать очень точно (управление оттенками звука).

#### 1 Используйте MULTI-CONTROL, чтобы выбрать EQ 1.

На дисплее появится надпись **EQ 1**.

## Регулировки аудиопараметров

**2** Нажмите **MULTI-CONTROL** влево или вправо, чтобы выбрать кривую эквалайзера.

**3** Нажмите **MULTI-CONTROL** вверх или вниз, чтобы настроить кривую эквалайзера.

При каждом нажатии **MULTI-CONTROL** вверх или вниз кривая эквалайзера увеличивается или уменьшается.

При повышении или понижении кривой эквалайзера отображаются значения с +6 по -6.

- Действительный диапазон настроек зависит от выбранной кривой эквалайзера.
- Если для всех частот выбрано значение 0, настройка кривой эквалайзера становится недоступна. 

## Настройка 16-полосного графического эквалайзера

Для кривых эквалайзера **Custom 1** или **Custom 2** можно настраивать уровень каждой полосы частот.

- Для каждого источника сигнала может быть создана отдельная кривая **Custom 1**. (Для встроенного проигрывателя компакт-дисков и проигрывателя-автомата компакт-дисков автоматически задается одинаковая настройка эквалайзера.) Если Вы настраиваете кривую эквалайзера, отличную от **Custom 2**, ее параметры будут сохранены в памяти в **Custom 1**.
- Кривая **Custom 2** может быть общей для всех источников сигнала. Если Вы производите регулировку при выбранной кривой **Custom 2**, параметры кривой **Custom 2** будут обновлены.

**1** Выберите кривую эквалайзера, которую нужно настроить.

См. раздел *Вызов кривых эквалайзера из памяти* на стр. 79.

**2** Используйте **MULTI-CONTROL**, чтобы выбрать **EQ 2**.

На дисплее появится надпись **EQ 2**.

**3** Нажмите **MULTI-CONTROL** влево или вправо, чтобы выбрать кривую эквалайзера для настройки.

При каждом нажатии **MULTI-CONTROL** влево или вправо происходит выбор полос эквалайзера в следующем порядке:

**20—31,5—50—80—125—200—315—500—800—1,25к—2к—3,15к—5к—8к—12,5к—20к** (Гц)

**4** Нажмите **MULTI-CONTROL** вверх или вниз, чтобы отрегулировать уровень полосы эквалайзера.

При каждом нажатии **MULTI-CONTROL** вверх или вниз уровень полосы эквалайзера увеличивается или уменьшается.

При повышении или понижении уровня отображаются надписи с +6 по -6.

- Затем Вы можете выбрать другую полосу и отрегулировать ее уровень.

**5** Для отмены режима настройки 16-полосного графического эквалайзера нажмите **BAND**. 

## Регулировка тонкомпенсации

Тонкомпенсация компенсирует недостаточное звуковое давление в нижнем и верхнем диапазонах звуковых частот на низкой громкости.



## Регулировки аудиопараметров

**1 Используйте MULTI-CONTROL, чтобы выбрать LOUD.**

На дисплее появится надпись **LOUD**.

**2 Нажмите MULTI-CONTROL, чтобы включить тонкомпенсацию.**

■ Чтобы выключить тонкомпенсацию, нажмите **MULTI-CONTROL** еще раз. ■

## Использование функции автоматического выравнивания уровня звука

Во время поездки уровень шума в автомобиле меняется в зависимости от скорости и состояния дороги. Функция автоматического выравнивания уровня звука (ASL) позволяет увеличивать громкость пропорционально увеличению уровня шума. Имеется пять уровней настройки чувствительности ASL (изменение уровня громкости пропорционально уровню шума).

**1 Используйте MULTI-CONTROL, чтобы выбрать ASL.**

На дисплее появится надпись **ASL**.

**2 Нажмите MULTI-CONTROL чтобы включить ASL.**

На дисплее появится уровень ASL (например, **Mid-L**).

■ Чтобы выключить ASL, нажмите **MULTI-CONTROL** еще раз.

**3 Нажмите MULTI-CONTROL влево или вправо, чтобы выбрать нужный уровень ASL.**

При каждом нажатии **MULTI-CONTROL** влево или вправо происходит выбор уровня ASL в следующем порядке:

**Low** (низкий)—**Mid-L** (средний-низкий)—**Mid** (средний)—**Mid-H** (средний-высокий)—**High** (высокий)



### Примечание

При включении и выключении режима ASL на дисплее для каждого источника сигнала появляется индикатор **ASL**. ■

## Регулировка уровней входных сигналов

Функция SLA (настройка уровня входного сигнала) позволяет Вам регулировать уровень громкости каждого источника сигнала, чтобы предотвратить резкие изменения громкости при переключении источников сигнала.

- Настройки основываются на уровне громкости FM-тюнера, который остается неизменным.

**1 Сравните уровень громкости FM-тюнера с уровнем источника сигнала, который Вы хотите настроить.**

**2 Используйте MULTI-CONTROL, чтобы выбрать SLA.**

На дисплее появится надпись **SLA**.

**3 Нажмите MULTI-CONTROL вверх или вниз, чтобы отрегулировать громкость источника сигнала.**

При каждом нажатии **MULTI-CONTROL** вверх или вниз уровень громкости источника сигнала увеличивается или уменьшается.

При увеличении или уменьшении громкости источника сигнала отображаются надписи с **SLA +4** по **SLA -4**.

## Регулировки аудиопараметров



### Примечания

- Также можно произвести регулировку уровня громкости MW/LW-тюнера при помощи регулировки уровня входного сигнала.
- Для встроенного проигрывателя компакт-дисков и проигрывателя-автомата компакт-дисков автоматически задается одинаковая громкость источника сигнала.
- Внешние устройства 1 и 2 настраиваются на тот же уровень входного сигнала автоматически. 

## Авто TA и EQ (автоматическая регулировка временной задержки и автоматический эквалайзер)

Автоматическая временная задержка автоматически подстраивается под расстояние между каждым громкоговорителем и положением прослушивания.

Автоматический эквалайзер автоматически измеряет акустические характеристики салона автомобиля и создаёт кривую автоэквалайзера на основе полученной информации.



### ПРЕДУПРЕЖДЕНИЕ

Во избежание дорожных происшествий никогда не включайте функции автоматической регулировки временной задержки и автоматического эквалайзера во время движения. Когда эта функция измеряет акустические характеристики для создания кривой автоэквалайзера, из громкоговорителей может исходить громкий испытательный сигнал (шум).



### ВНИМАНИЕ

- Выполнение функций автоматической регулировки временной задержки и автоматического эквалайзера может привести к повреждению громкоговорителей при следующих условиях. Обязательно проверьте эти условия перед выполнением функций автоматической регулировки временной задержки и автоматического эквалайзера.
  - Громкоговорители неправильно подсоединены. (например, задний громкоговоритель подсоединён к выходу канала сабвуфера.)
  - Громкоговоритель подсоединён к усилителю мощности, выходной сигнал которого превосходит допустимую максимальную мощность громкоговорителя.
- Если микрофон размещён в неподходящем для измерения месте, измерительный сигнал может иметь повышенную громкость, и измерение может занять много времени, что приведёт к излишнему расходу ресурса аккумулятора. Убедитесь, что микрофон находится в рекомендованном для него положении.

## Регулировки аудиопараметров

### Перед запуском функций автоматической регулировки временной задержки и автоматического эквалайзера

- Выполняйте функции автоматической регулировки временной задержки и автоматического эквалайзера в как можно более тихом месте при выключенном двигателе автомобиля и кондиционере. Кроме того, перед выполнением функций автоматической регулировки временной задержки и автоматического эквалайзера отключите питание автомобильного телефона и портативных телефонов, находящихся в машине. Посторонние звуки, не являющиеся измерительным сигналом (окружающие шумы, звук работающего двигателя, звонки телефонов и т.д.) могут мешать проведению точных измерений акустических характеристик салона автомобиля.
- Убедитесь, что функции автоматической регулировки временной задержки и автоматического эквалайзера выполняются с микрофоном из комплекта поставки. Использование другого микрофона может сделать измерения невозможными или исказить результаты измерения акустических характеристик салона автомобиля.
- Если передний громкоговоритель не подсоединён, функции автоматической регулировки временной задержки и автоматического эквалайзера выполнить невозможно.
- При отключении звука передних громкоговорителей функции автоматической регулировки временной задержки и автоматического эквалайзера выполнить невозможно. (Смотрите в стр. 76.)
- Если это устройство подсоединено к усилителю мощности, выполнение

функций автоматической регулировки временной задержки и автоматического эквалайзера может оказаться невозможным при пониженном уровне входного сигнала усилителя мощности.

Установите регулятор уровня входного сигнала усилителя мощности в стандартное положение.

- Если это устройство подсоединено к усилителю мощности с LPF (фильтром нижних частот), выключите LPF в усилителе мощности перед выполнением функций автоматической регулировки временной задержки и автоматического эквалайзера. Кроме того, частота среза встроенного фильтра нижних частот активного сабвуфера должна быть установлена на верхнем пределе.
- Значение временной задержки, вычисленной функциями автоматической регулировки временной задержки и автоматического эквалайзера, может отличаться от значения, соответствующего фактическому расстоянию, при следующих обстоятельствах. Как бы то ни было, расстояние, вычисленное компьютером, соответствует оптимальной задержке именно при данных обстоятельствах, поэтому продолжайте использовать это расчётное значение.
  - Если в салоне наблюдается сильное отражение звука, возникают задержки.
  - Если возникают задержки для низкочастотных звуков из-за влияния LPF на активные сабвуферы или внешние усилители.
- Функции автоматической регулировки временной задержки и автоматического эквалайзера изменяют настройки аудио следующим образом:
  - Регулятор баланса/уровня сигнала возвращается в центральное положение. (Смотрите в стр. 69.)

## Регулировки аудиопараметров

- Кривая графического эквалайзера переключается в режим Flat. (Смотрите в стр. 79.)
- Когда сабвуфер подсоединяется к этому устройству, он автоматически подстраивается под выход канала сабвуфера и фильтр верхних частот для заднего громкоговорителя.
- Если функции автоматической регулировки временной задержки и автоматического эквалайзера выполняются при наличии ранее установленных настроек, эти настройки замещаются новыми.
- При подключении высокочастотных динамиков проверьте их рабочий диапазон частот. При настройке частоты среза значение должно немного превышать номинальное значение нижнего предела высокочастотного динамика.
- При автоматической регулировке временной задержки используется контрольный диапазон, нижний предел которого превышает 10 кГц. Поэтому при использовании высокочастотных динамиков, не рассчитанных на диапазон выше 10 кГц, их можно повредить. При использовании функций автоматической временной задержки и эквалайзера убедитесь в правильной установке частоты среза. Также необходимо использовать высокочастотные динамики, способные воспроизводить диапазон выше 10 кГц.

## Выполнение функций автоматической регулировки временной задержки и автоматического эквалайзера

**1 Остановите автомобиль в как можно более тихом месте, закройте все двери, окна и люк и выключите двигатель.**

- Если двигатель оставить работающим, его шум может помешать правильному выполнению функций автоматической регулировки временной задержки и автоматического эквалайзера.

**2 Установите с помощью ремня (приобретаемого отдельно) прилагаемый микрофон в центре подголовника сиденья водителя лицевой стороной вперед.**

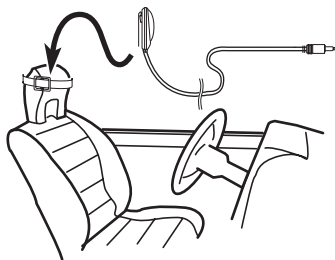

- Результаты работы функций автоматической регулировки временной задержки и автоматического эквалайзера могут различаться в зависимости от того, где Вы установите микрофон. По желанию, для выполнения функций автоматической регулировки временной задержки и автоматического эквалайзера можно установить микрофон на переднем пассажирском сиденье.

## Регулировки аудиопараметров

### 3 Поверните переключатель зажигания в положение ON или ACC.

■ Если кондиционер или обогреватель автомобиля включены, выключите их. Шум вентилятора кондиционера или обогревателя может помешать правильной работе функций автоматической регулировки временной задержки и автоматического эквалайзера.

■ Нажмите кнопку **SOURCE** для включения источника сигнала, если это устройство было выключено.

### 4 Выберите положение прослушивания для сиденья, на котором установлен микрофон.

См. *Использование селектора положения прослушивания* на стр. 69.

■ Если перед запуском функций автоматической регулировки временной задержки и автоматического эквалайзера положение прослушивания не задано, автоматически выбирается **Front Left**.

### 5 Нажмите и удерживайте кнопку **SOURCE**, пока устройство не выключится.

### 6 Нажмите и удерживайте кнопку **EQ**, чтобы войти в режим измерения функций автоматической регулировки временной задержки и автоматического эквалайзера.

Передняя панель автоматически откроется.

### 7 Подсоедините кабель микрофона к входному разъёму этого устройства.

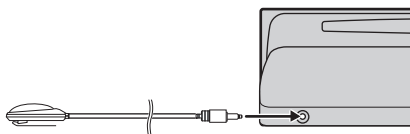

### 8 Для запуска функций автоматической регулировки временной задержки и автоматического эквалайзера нажмите **MULTI-CONTROL**.

### 9 Начнётся отсчёт 10 секунд, в течение которых Вы должны покинуть автомобиль и закрыть дверь.

Из громкоговорителей раздаётся измерительный сигнал (шум) и начинается выполнение функций автоматической регулировки временной задержки и автоматического эквалайзера.

■ Если все громкоговорители подсоединены, работа функций автоматической регулировки временной задержки и автоматического эквалайзера завершается приблизительно через шесть минут.

■ Чтобы остановить выполнение функций автоматической регулировки временной задержки и автоматического эквалайзера, нажмите **MULTI-CONTROL** еще раз.

■ Чтобы отменить выполнение функций автоматической регулировки временной задержки и автоматического эквалайзера без завершения нажмите **BAND**.

### 10 После завершения работы функций автоматической регулировки временной задержки и автоматического эквалайзера появляется надпись **Complete**.

Если корректное измерение акустических характеристик салона автомобиля невозможно, появляется сообщение об ошибке. (Смотрите в *Расшифровка сообщений об ошибках функции автоматической регулировки временной задержки и автоматического эквалайзера* на стр. 97.)

### 11 Для прекращения работы функций автоматической регулировки временной задержки и автоматического эквалайзера нажмите кнопку **BAND**.

## Регулировки аудиопараметров

### 12 Аккуратно уберите микрофон в перчаточный ящик.

Храните микрофон в перчаточном ящике или другом надёжном месте. Если микрофон будет подвергаться в течение длительного времени воздействию прямого солнечного света, высокие температуры могут вызвать искажения, изменение цвета или вывести микрофон из строя.



#### Примечание

Прежде чем нажать **EJECT** для открытия или закрытия панели, убедитесь в том, что микрофон отключен (если микрофон оставить подключенным, то прозвучит предупредительный сигнал). ■

## Начальные настройки

### Изменение начальных настроек



①

С помощью начальных настроек можно настроить разнообразные параметры системы для максимально эффективной работы этого устройства.

#### ① Дисплей функций

Показывает состояние функций.

**1** Нажмите и удерживайте кнопку **SOURCE**, пока устройство не выключится.

**2** Нажмите **MULTI-CONTROL** и удерживайте ее, пока на дисплее не появится надпись **Language select**.

**3** Нажмите **MULTI-CONTROL**, чтобы выбрать одну из начальных настроек.

Поворотом **MULTI-CONTROL** по часовой стрелке осуществляется выбор функций в следующей последовательности:

**Language select** (выбор языка)—**Clock** (часы)—**Off Clock** (часы откл)—**FM step** (шаг настройки в диапазоне FM)—

**Auto PI seek** (автоматический PI поиск (по идентификатору программы))—

**Warning tone** (предупреждающий сигнал)

—**Face auto open** (автоматическое открытие передней панели)—**AUX1** (вспомогательный вход 1)—**AUX2**

(вспомогательный вход 2)—**Dimmer** (регулятор освещенности)—**Brightness** (яркость)—**Digital ATT** (цифровой аттенюатор)

—**Audio Reset** (сброс аудионастроек)—**Mute** (приглушение звука/ослабление уровня сигнала)—**Internal AMP** (настройка усилителя мощности)—**Demonstration** (режим демонстрации)—**Reverse mode** (реверсивный режим)—**Ever-scroll** (постоянная прокрутка)

Следуйте нижеприведенным инструкциям для управления каждой настройкой в отдельности.

- Вы можете также переключать функции в обратном порядке, поворачивая **MULTI-CONTROL** против часовой стрелки.
- Чтобы отменить начальные настройки, нажмите кнопку **BAND**.

### Выбор языка экранных сообщений

Для Вашего удобства это устройство поддерживает несколько языков экранных сообщений. Вы можете выбрать наиболее подходящий для Вас язык.

**1** Используйте **MULTI-CONTROL**, чтобы выбрать **Language select**.

На дисплее появится надпись **Language select**.

**2** Нажмите **MULTI-CONTROL**, чтобы выбрать язык.

При каждом нажатии **MULTI-CONTROL** происходит выбор языка в следующем порядке:

**English—Français—Italiano—Español—Deutsch—Nederlands—РУССКИЙ**

### Установка часов

Используйте эти указания для установки часов.

**1 Используйте MULTI-CONTROL, чтобы выбрать Clock.**

На дисплее появится надпись **Clock**.

**2 Нажимайте MULTI-CONTROL влево или вправо, чтобы выбрать сегмент дисплея часов, который Вы хотите установить.**

При нажатии **MULTI-CONTROL** влево или вправо происходит выбор одного сегмента дисплея часов:

Часы—Минуты

При выборе сегментов дисплея часов выбранный сегмент будет мигать.



**3 Нажмите MULTI-CONTROL вверх или вниз, чтобы установить показания часов.**

При нажатии **MULTI-CONTROL** вверх происходит увеличение выбранного значения часов или минут. При нажатии **MULTI-CONTROL** вниз происходит уменьшение выбранного значения часов или минут.



#### Примечание

Вы можете настроить часы по сигналу точного времени, нажав **MULTI-CONTROL**.

- Если значение минут находится в пределах от **00** до **29**, минуты округляются в меньшую сторону. (Например, значение **10:18** станет **10:00**.)
- Если значение минут находится в пределах от **30** до **59**, минуты округляются в большую сторону. (Например, значение **10:36** станет **11:00**.)

## Включение или выключение дежурного режима

Если включен дисплей дежурного режима, то при отключении всех источников входного сигнала и демонстрационного режима на дисплее будут показаны часы.

**1 Используйте MULTI-CONTROL, чтобы выбрать Off Clock.**

На дисплее появится надпись **Off Clock**.

**2 Нажмите MULTI-CONTROL, чтобы включить или выключить дисплей дежурного режима.**

На дисплее появится надпись **ON**.

- Нажмите **MULTI-CONTROL** еще раз, чтобы выключить дисплей дежурного режима.



## Начальные настройки

### Установка шага настройки в FM-диапазоне

Обычно шаг настройки в FM-диапазоне, используемый при настройке с поиском, составляет 50 кГц. При включении функции AF или TA шаг настройки автоматически меняется на 100 кГц. При включенной функции AF предпочтительно установить шаг настройки 50 кГц.

**1 Используйте MULTI-CONTROL, чтобы выбрать FM step.**

На дисплее появится надпись **FM step**.

**2 Нажмите MULTI-CONTROL, чтобы выбрать шаг настройки в FM-диапазоне.**

Если включена функция AF или TA, то при неоднократном нажатии **MULTI-CONTROL** происходит переключение шага настройки в FM-диапазоне между 50 кГц и 100 кГц. Выбранный шаг настройки в FM-диапазоне появляется на дисплее.



#### Примечание

Во время ручной настройки шаг настройки составляет 50 кГц.

### Включение автоматического поиска PI

Устройство может автоматически искать другую станцию с такой же программой даже во время вызова предварительной настройки.

**1 Используйте MULTI-CONTROL, чтобы выбрать Auto PI seek.**

На дисплее появится надпись **Auto PI seek**.

**2 Нажмите MULTI-CONTROL, чтобы включить автоматический PI поиск (по идентификатору программы).**

На дисплее появится надпись **ON**.

- Нажмите **MULTI-CONTROL** еще раз, чтобы выключить автоматический PI поиск (по идентификатору программы).

### Включение предупреждающего сигнала

Если не отсоединить переднюю панель от основного устройства в течение четырех секунд после выключения зажигания автомобиля, раздастся предупреждающий сигнал. Вы можете отключить предупреждающий сигнал.

**1 Используйте MULTI-CONTROL, чтобы выбрать Warning tone.**

На дисплее появится надпись **Warning tone**.

**2 Нажмите MULTI-CONTROL, чтобы включить предупреждающий сигнал.**

На дисплее появится надпись **ON**.

- Чтобы выключить предупреждающий сигнал, нажмите **MULTI-CONTROL** еще раз.

### Включение функции автоматического открытия передней панели

В целях защиты от кражи передняя панель автоматически открывается и легко снимается. Функция автоматического открытия передней панели по умолчанию включена.

## Начальные настройки

### 1 Используйте MULTI-CONTROL, чтобы выбрать Face auto open.

На дисплее появится надпись **Face auto open**.

### 2 Нажмите MULTI-CONTROL, чтобы включить функцию автоматического открытия передней панели.

На дисплее появится надпись **ON**.

- Чтобы выключить функцию автоматического открытия передней панели, нажмите **MULTI-CONTROL** еще раз. 

## Включение вспомогательной настройки

Вспомогательное оборудование, подключенное к данному устройству, можно включать по отдельности. При использовании входа AUX для каждого источника сигнала должно быть выбрано положение ON (ВКЛ). По вопросам подключения или использования вспомогательного оборудования см. *Использование вспомогательного источника (AUX)* на стр. 94.

### 1 Используйте MULTI-CONTROL, чтобы выбрать AUX1/AUX2.

На дисплее появится надпись **AUX1/AUX2**.

### 2 Нажмите MULTI-CONTROL чтобы включить AUX1/AUX2.

На дисплее появится надпись **ON**.

- Чтобы выключить AUX, нажмите **MULTI-CONTROL** еще раз. 

## Включение настройки регулятора освещенности

Чтобы в ночное время дисплей не казался слишком ярким, его освещенность автома-

тически уменьшается при включении фар автомобиля. Вы можете включить или выключить регулятор освещенности.

### 1 Используйте MULTI-CONTROL, чтобы выбрать Dimmer.

На дисплее появится надпись **Dimmer**.

### 2 Нажмите MULTI-CONTROL, чтобы включить регулятор освещенности.

На дисплее появится надпись **ON**.

- Чтобы выключить регулятор освещенности, нажмите **MULTI-CONTROL** еще раз. 

## Регулировка яркости

Яркость дисплея можно регулировать. Уровень яркости по умолчанию - 12.

### 1 Используйте MULTI-CONTROL, чтобы выбрать Brightness.

На дисплее появится надпись **Brightness**.

### 2 Нажмите MULTI-CONTROL влево или вправо, чтобы настроить уровень яркости.

При каждом нажатии **MULTI-CONTROL** влево или вправо происходит увеличение или понижение уровня яркости. При этом на дисплее отображаются значения от **00** до **15**.

- Если регулятор освещенности включен, уровень яркости можно регулировать от **00** до **10**. 

## Начальные настройки

### Коррекция искажения звука

При прослушивании компакт-диска или другого источника с высоким уровнем записи выбор высокого уровня кривой эквалайзера может привести к искажению звука. Для снижения искажений можно включить цифровой аттенюатор.

- Качество звука лучше при высоком значении, поэтому оно обычно выбирается.

#### 1 Используйте MULTI-CONTROL, чтобы выбрать Digital ATT.

На дисплее появится надпись **Digital ATT**.

#### 2 Нажмите MULTI-CONTROL, чтобы выбрать уровень цифрового аттенюатора.

При последовательном нажатии **MULTI-CONTROL** будет выполняться переключение между **High** (высокий) и **Low** (низкий), с отображением соответствующего состояния на дисплее. 

### Обнуление аудиофункций

Вы можете обнулить значения всех аудиофункций.

#### 1 Используйте MULTI-CONTROL, чтобы выбрать Audio Reset.

На дисплее появится надпись **Reset OK!**

#### 2 Нажмите MULTI-CONTROL.

На дисплее появится надпись **Does it RESET?**

#### 3 Нажмите MULTI-CONTROL вправо.

На дисплее появится надпись **Are you sure?**

#### 4 Нажмите MULTI-CONTROL, чтобы обнулить аудиофункции.

На дисплее появится надпись **Complete**, и аудиофункции обнуляются.

- Для отмены нажмите **BAND**. 

### Включение функции приглушения звука/ослабления уровня сигнала

Звук/уровень звукового сигнала данной системы автоматически понижается при получении сигнала от оборудования с функцией приглушения звука.

- Звук системы приглушается, на дисплее отображается индикация **MUTE** или **ATT**, и регулировка звука становится невозможной.
- При отмене приглушения/понижения уровня звука происходит возврат к стандартному уровню звука.

#### 1 Используйте MULTI-CONTROL, чтобы выбрать Mute.

На дисплее появится надпись **Mute**.

#### 2 Нажмите MULTI-CONTROL для выбора желаемой настройки.

Нажмите **MULTI-CONTROL** несколько раз для выбора следующих настроек:

- **10dB ATT** – ослабление уровня сигнала
- **20dB ATT** – ослабление уровня сигнала (**20dB ATT** имеет более сильный эффект, чем **10dB ATT**)
- **TEL mute** – приглушение звука 

## Настройка встроенного усилителя мощности

В этом устройстве имеется усилитель мощности. Однако в данной системе используются внешние усилители, а не внутренние. Если используются внешние усилители для создания многоканальной системы и не используется встроенный усилитель, то последний рекомендуется отключать. Отключение встроенного усилителя позволит сократить уровень шума, вызванный работой встроенного усилителя и вентилятора.

### 1 Используйте MULTI-CONTROL, чтобы выбрать Internal AMP.

На дисплее появится надпись **Internal AMP**.

### 2 Нажмите MULTI-CONTROL, чтобы включить встроенный усилитель мощности.

На дисплее появится надпись **ON**.

- Чтобы выключить встроенный усилитель мощности, нажмите **MULTI-CONTROL** еще раз. ■

## Включение режима демонстрации функциональных возможностей

Режим демонстрации функциональных возможностей включается автоматически при повороте ключа зажигания в положение ACC или ON при отключённом питании устройства.

### 1 Используйте MULTI-CONTROL, чтобы выбрать Demonstration.

На дисплее появится надпись **Demonstration**.

### 2 Нажмите MULTI-CONTROL, чтобы включить режим демонстрации функциональных возможностей.

На дисплее появится надпись **ON**.

- Нажмите **MULTI-CONTROL** еще раз, чтобы выключить режим демонстрации функциональных возможностей.



### Примечания

- Следует помнить, что работа режима демонстрации функциональных возможностей при выключенном двигателе может привести к излишнему расходу заряда аккумулятора.
- Режим демонстрации функциональных возможностей можно также включать и выключать нажатием кнопки **DISPLAY**, когда это устройство выключено. Чтобы получить дополнительную информацию, смотрите в *Режим демонстрации функциональных возможностей* на стр. 12. ■

## Включение реверсивного режима

Если в течение 30 секунд не выполнить никаких действий, то экранные индикаторы начнут реверсировать и будут продолжать реверсировать каждые 10 секунд.

### 1 Используйте MULTI-CONTROL, чтобы выбрать Reverse mode.

На дисплее появится надпись **Reverse mode**.

## Начальные настройки

### 2 Нажмите **MULTI-CONTROL**, чтобы включить реверсивный режим.

На дисплее появится надпись **ON**.

- Нажмите **MULTI-CONTROL** еще раз, чтобы выключить реверсивный режим.



#### Примечание

Реверсивный режим можно также включать и выключать нажатием кнопки **BAND**, когда это устройство выключено. Чтобы получить дополнительную информацию, смотрите в *Реверсивный режим* на стр. 12.

## Включение режима постоянной прокрутки

Если включить функцию постоянной прокрутки, то текстовая информация, записанная на компакт-диске или iPod, будет постоянно прокручиваться на дисплее. Отключите этот режим для одновременной прокрутки этой информации.

### 1 Используйте **MULTI-CONTROL**, чтобы выбрать **Ever-scroll**.

На дисплее появится надпись **Ever-scroll**.

### 2 Нажмите **MULTI-CONTROL**, чтобы включить функцию постоянной прокрутки.

На дисплее появится надпись **ON**.

- Нажмите **MULTI-CONTROL** еще раз, чтобы выключить функцию постоянной прокрутки.

## Использование вспомогательного источника (AUX)

Это устройство может управлять двумя вспомогательными устройствами, такими как видеомэгафон или портативные устройства (продаются отдельно). При подключении вспомогательных устройств информация о них как о вспомогательных источниках автоматически считывается и присваивается **AUX1** или **AUX2**. Отношения между источниками сигнала **AUX1** и **AUX2** объясняются ниже.

### О AUX1 и AUX2

Вы можете подключить вспомогательные устройства к этому устройству двумя способами.

#### Источник AUX1:

*При подключении вспомогательного оборудования с использованием стереокабеля с мини-штекером*

- **Вставьте мини-штекер стереокабеля в гнездо входа этого устройства.**

За дополнительной информацией обращайтесь к руководству по установке. Этому вспомогательному оборудованию автоматически назначается категория **AUX1**.

#### Источник AUX2:

*При подключении вспомогательного оборудования с использованием межсоединителя IP-BUS-RCA (продается отдельно)*

- **Используйте межсоединитель IP-BUS-RCA, например, CD-RB20/CD-RB10 (продается отдельно) для подключения к этому устройству вспомогательного оборудования с RCA-выходом.** Дополнительную информацию смотрите в руководстве пользователя межсоединителя IP-BUS-RCA. Этому вспомогательному оборудованию автоматически назначается категория **AUX2**.
  - Если вспомогательное оборудование имеет RCA-выходы, Вы можете использовать только такой вид соединения.

## Выбор AUX в качестве источника сигнала

- **Нажмите кнопку SOURCE, чтобы выбрать AUX в качестве источника сигнала.**

Нажимайте кнопку **SOURCE**, пока на дисплее не появится надпись **AUX**.

- Если вспомогательная настройка не включена, выбрать **AUX** невозможно. Чтобы получить дополнительную информацию, смотрите в *Включение вспомогательной настройки* на стр. 90.

## Ввод названия вспомогательного источника (AUX)

Название, отображаемое для каждого **AUX1** или **AUX2**, можно изменять.

- 1 После выбора **AUX** в качестве источника сигнала с помощью **MULTI-CONTROL** выберите **FUNCTION**, чтобы на дисплее появилась надпись **TitleInput "A"**.

## Другие функции

### 2 Нажмите DISPLAY для выбора нужного типа символов.

Нажмите **DISPLAY** несколько раз для выбора следующих типов символов:

Буквы (прописные буквы), цифры и символы—Буквы (строчные буквы)—Буквы европейских языков с диакритическими знаками (например, á, à, ä, ç)—Цифры и символы

### 3 Нажмите MULTI-CONTROL вверх или вниз для выбора буквы алфавита.

Каждое нажатие кнопки **MULTI-CONTROL** вверх отображает очередную букву алфавита в порядке **A B C ... X Y Z**, цифры и символы отображаются в порядке **1 2 3 ... @ # <**. Каждое нажатие кнопки **MULTI-CONTROL** вниз отображает очередную букву алфавита в порядке **Z Y X ... C B A**.



### 4 Для перемещения курсора на позицию следующего символа нажимайте MULTI-CONTROL вправо.

Как только появляется нужная буква, нажмите **MULTI-CONTROL** вправо, чтобы передвинуть курсор в следующую позицию, и выберите следующую букву. Для перемещения курсора в обратном направлении нажимайте **MULTI-CONTROL** влево.

### 5 Установите курсор в конечную позицию, нажав MULTI-CONTROL вправо после ввода названия.

При повторном нажатии **MULTI-CONTROL** вправо введённое название сохраняется в памяти.

### 6 Для возврата к дисплею воспроизведения нажмите кнопку BAND. ▣

## Выбор заставок дисплея

Для каждого источника сигнала можно выбрать собственную заставку.

### 1 Нажмите клавишу MULTI-CONTROL, чтобы вывести на экран основное меню.

На дисплее появятся индикаторы **FUNCTION**, **AUDIO** и **ENTERTAINMENT**.

### 2 Используйте MULTI-CONTROL, чтобы выбрать ENTERTAINMENT.

Поворотом переключателя прокручиваются пункты меню, нажатием осуществляется выбор.

### 3 Для смены дисплея используйте переключатель MULTI-CONTROL.

Поворотом переключателя прокручиваются пункты меню, нажатием осуществляется выбор.

**ENT. OFF** (заставка отключена)—**BGV-1** (фоновый визуальный эффект 1)—**BGV-2** (фоновый визуальный эффект 2)—**BGV-3** (фоновый визуальный эффект 3)—**BGV-4** (фоновый визуальный эффект 4)—**BGP-1** (фоновая картинка 1)—**BGP-2** (фоновая картинка 2)—**BGP-3** (фоновая картинка 3)—**BGP-4** (фоновая картинка 4)—**SPECTRUM ANALYZER-1** (анализатор спектра 1)—**SPECTRUM ANALYZER-2** (анализатор спектра 2)—**LEVEL METER** (счетчик уровня)—**LEVEL INDICATOR** (индикатор уровня)—**BATTERY VOLTAGE** (индикатор напряжения)—**ENT CLOCK** (фоновая заставка “часы”)—**MOVIE** (видеоэкран)—**DISPLAY OFF** (дисплей откл.)

- Индикатор напряжения может неверно отображать реальное напряжение.
- Выбор **DISPLAY OFF** позволяет снизить уровень шума от дисплея. Индикатор работы дисплея погаснет, и загорится индикатор отключения дисплея.

- Вы можете также переключать дисплеи в обратном порядке, поворачивая **MULTI-CONTROL** против часовой стрелки.
- Вы также можете выбрать дисплей нажатием кнопки **ENTERTAINMENT** на пульте дистанционного управления.
- Чтобы вернуться к дисплею воспроизведения, нажмите **BAND**.

#### 4 Используйте MULTI-CONTROL для выбора типа дисплея.

Нажмите **MULTI-CONTROL** вверх или вниз, чтобы выбрать нужный пункт меню, затем нажмите для подтверждения выбора.

##### Display Form 1—Display Form 2— Display Form 3

- Тип дисплея можно менять только при отключенной заставке (**ENT. OFF**), выбранном фоновом визуальном эффекте (**BGV-1, BGV-2, BGV-3, BGV-4**) или фоновой картинке (**BGP-1, BGP-2, BGP-3, BGP-4**).
- При выборе **Display Form 2** для следующих источников сигнала время воспроизведения и информация о названии не будут показаны одновременно.
  - Встроенный проигрыватель компакт-дисков
  - Проигрыватель-автомат компакт-дисков
  - Проигрыватель DVD/Проигрыватель-автомат DVD-дисков
  - iPod
- При выборе **Display Form 3** для следующих источников сигнала информация, показанная на дисплее, не может быть изменена.
  - Тюнер
  - Встроенный проигрыватель компакт-дисков
  - Проигрыватель-автомат компакт-дисков
  - Проигрыватель DVD/Проигрыватель-автомат DVD-дисков
  - iPod

## Функции кнопки PGM

Вы можете управлять запрограммированными функциями каждого источника сигнала с помощью **PGM** на пульте дистанционного управления.

### ● Нажмите PGM, чтобы включить паузу и выбрать один из следующих источников сигнала:

- **CD** – Встроенный проигрыватель компакт-дисков
  - **Multi-CD** – Проигрыватель-автомат компакт-дисков
  - **iPod** – iPod
  - **DVD** – Проигрыватель DVD/Проигрыватель-автомат дисков DVD
- Чтобы выключить паузу, нажмите кнопку **PGM** еще раз.

### ● Нажмите и удерживайте кнопку PGM, чтобы включить функцию BSM при выборе тюнера в качестве источника сигнала.

Нажмите и удерживайте кнопку **PGM**, пока не включится функция BSM.

- Чтобы отменить процесс сохранения настроек, нажмите кнопку **PGM** еще раз.

### ● Нажмите и удерживайте кнопку PGM, чтобы включить функцию BSSM при выборе ТВ в качестве источника сигнала.

Нажмите и удерживайте кнопку **PGM**, пока не включится функция BSSM.

- Чтобы отменить процесс сохранения настроек, нажмите кнопку **PGM** еще раз.



## Дополнительная информация

### Описание сообщений об ошибках встроенного проигрывателя компакт-дисков

Когда Вы обращаетесь к торговому представителю или в ближайший Сервисный центр Pioneer, убедитесь, что Вы записали сообщение об ошибке.

Сообщение	Причина	Действие
ERROR-11, 12, 17, 30	Грязный диск	Очистите диск.
ERROR-11, 12, 17, 30	Пощарапанный диск	Замените диск.
ERROR-10, 11, 12, 15, 17, 30, A0	Электрическая или механическая неполадка	Включите и выключите зажигание или переключитесь на другой источник сигнала, а затем обратно на проигрыватель компакт-дисков.
ERROR-15	Установленный диск не содержит данных	Замените диск.
ERROR-23	Компакт-диск данного формата не может быть воспроизведен	Замените диск.
No Audio	Установленный диск не содержит файлов, которые могут быть воспроизведены	Замените диск.
TRK SKIPPED	Установленный диск содержит файлы формата WMA, защищенные DRM (цифровой системой управления правами)	Замените диск.

Сообщение	Причина	Действие
PROTECT	Все файлы на установленном диске защищены системой DRM	Замените диск.

### Расшифровка сообщений об ошибках функции автоматической регулировки временной задержки и автоматического эквалайзера

Если выполнение автоматической регулировки временной задержки и автоматического эквалайзера невозможно, на дисплее может появиться сообщение об ошибке. Если появляется сообщение об ошибке, сверьтесь с таблицей, приведенной ниже, в которой перечислены описания проблем и рекомендуемые способы их устранения. Проверив возможный источник ошибки, попытайтесь еще раз.

Сообщение	Причина	Действие
ERR:MIC check	Микрофон не подключен.	Подключите прилагаемый микрофон в соответствующее гнездо.

## Дополнительная информация

Сообщение	Причина	Действие
ERR:Front Speaker, ERR:Front-Lch, ERR:Front-Rch, ERR:Rear-Lch, ERR:Rear-Rch, ERR:SubW-Lch, ERR:SubW-Rch, ERR:Sub-Woofер	Микрофон не фиксирует контрольный сигнал громкоговорителя.	<ul style="list-style-type: none"> <li>Убедитесь, что громкоговорители подключены правильно.</li> <li>Отмените функцию отключения звука передних громкоговорителей.</li> <li>Отрегулируйте уровень входного сигнала усилителя, подключенного к громкоговорителям.</li> <li>Правильно настройте микрофон.</li> </ul>
ERR:Outside Noise	Уровень окружающих шумов слишком высок.	<ul style="list-style-type: none"> <li>Остановите автомобиль в максимально тихом месте, выключите двигатель, кондиционер или обогреватель.</li> <li>Правильно настройте микрофон.</li> </ul>



## Уход за проигрывателем компакт-дисков

- Используйте только компакт-диски, на которых имеется одно из двух клейм Compact Disc Digital Audio, показанных ниже.



- Используйте только нормальные, круглые компакт-диски. Если Вы будете вставлять необычные компакт-диски некруглой формы, они могут застрять в проигрывателе компакт-дисков или неправильно воспроизводиться.



- Перед воспроизведением убедитесь в отсутствии трещин, царапин или повреждений на компакт-дисках. Компакт-диски, имеющие трещины, царапины или повреждения, могут воспроизводиться неправильно. Не используйте такие диски.
- При обращении с диском избегайте прикосновений к записанной (без напечатанного изображения) поверхности.
- Когда диски не используются, храните их в футлярах.
- Предохраняйте диски от воздействия прямого солнечного света и высоких температур.
- Не приклеивайте этикеток, не пишите и не наносите химических веществ на поверхность дисков.
- Для очистки компакт-диска протрите диск мягкой тканью от центра к краю.



## Дополнительная информация

- Если в холодную погоду используется обогреватель, на деталях внутри проигрывателя компакт-дисков может образоваться влага. Конденсация может быть причиной неисправной работы проигрывателя компакт-дисков. Если Вы считаете, что проблема заключается в наличии конденсата, выключите проигрыватель компакт-дисков приблизительно на час, чтобы позволить ему высохнуть, и протрите все влажные диски мягкой тканью, чтобы удалить влагу.
- Толчки от неровностей дороги могут вызывать прерывание воспроизведения компакт-диска.

## Диски CD-R/CD-RW

- При использовании компакт-дисков CD-R/CD-RW возможно воспроизведение только дисков, запись на которых была полностью завершена.
- Может быть невозможно воспроизведение музыкальных дисков CD-R/CD-RW, записанных на записывающем устройстве для музыкальных компакт-дисков или на персональном компьютере, из-за характеристик диска, царапин или грязи на диске, а также из-за наличия грязи, конденсата и т.д. на линзах этого устройства.
- Воспроизведение дисков, записанных на персональном компьютере, может быть невозможно в зависимости от настроек программного обеспечения и конфигурации системы. Пожалуйста, записывайте диски в правильном формате. (За подробностями обращайтесь к производителю программного обеспечения.)
- Воспроизведение дисков CD-R/CD-RW может стать невозможным из-за воздействия прямого солнечного света, высо-

ких температур или условий их хранения в машине.

- Названия и другая текстовая информация, записанная на диске CD-R/CD-RW, может не отображаться этим устройством (в случае аудиоданных (CD-DA)).
- Прочтите меры предосторожности при использовании дисков CD-R/CD-RW перед их использованием.

## Файлы формата MP3, WMA, AAC и WAV

- MP3, сокращение от MPEG Audio Layer 3 - это стандарт технологии сжатия аудиоданных.
- WMA - это сокращение от Windows Media™ Audio, которое обозначает формат сжатия аудиоданных, разработанный Microsoft Corporation. Преобразовать данные в формат WMA можно с помощью Windows Media Player 7 или более поздней версии.
- AAC, сокращение от Advanced Audio Coding - это стандарт технологии сжатия аудиоданных.
- WAV - это сокращение от английского слова waveform (форма сигнала). Это стандартный формат аудиофайлов Windows®.
- Это устройство может неверно воспроизводить некоторые файлы формата WMA в зависимости от приложений, использованных для их записи.
- В зависимости от используемой для преобразования файлов в формат WMA версии Windows Media Player названия альбомов и другая текстовая информация может отображаться неправильно.
- При запуске воспроизведения файлов WMA и AAC, содержащих изображения, может произойти небольшая задержка.

## Дополнительная информация

- Это устройство позволяет воспроизводить файлы форматов MP3/WMA/AAC/WAV с дисков CD-ROM, CD-R и CD-RW. Устройство может воспроизводить записи на дисках, совместимых с уровнем 1 и уровнем 2 стандарта записи ISO9660 и файловыми системами Romeo и Joliet.
- Возможно воспроизведение дисков с несколькими записанными сессиями.
- Файлы MP3/WMA/AAC/WAV несовместимы с пакетным форматом записи.
- Максимальное число символов, отображающих имя файла, включая расширение (.mp3, .wma, .m4a или .wav), составляет 32, начиная с первого символа.
- Максимальное число символов, отображающих имя папки, составляет 32.
- Если файл записан в соответствии с файловой системой Romeo, отображаются только первые 32 символа.
- При воспроизведении компакт-дисков, содержащих файлы MP3/WMA/AAC/WAV и аудиоданные (CD-DA), например, диски в форматах CD-EXTRA и MIXED-MODE, оба типа данных можно воспроизвести, только переключая режимы MP3/WMA/AAC/WAV и CD-DA.
- Последовательность выбора папок для воспроизведения и других действий соответствует последовательности записи, использованной программным обеспечением для записи компакт-диска. По этой причине ожидаемая последовательность во время воспроизведения может не совпадать с действительной последовательностью воспроизведения. Тем не менее, существует программное обеспечение записи дисков, позволяющее задавать порядок воспроизведения.
- Некоторые аудио компакт-диски содержат дорожки, которые сливаются друг с другом без паузы. Если эти диски преобразовать в файлы MP3/WMA/AAC/WAV

и записать на диск CD-R/CD-RW/CD-ROM, то при воспроизведении файлов на этом проигрывателе между ними будет пауза, независимо от длины паузы между треками на первоначальном аудио компакт-диске.



### Важно

- При присвоении имен файлам формата MP3/WMA/AAC/WAV добавьте соответствующее расширение имени файла (.mp3, .wma, .m4a или .wav).
- Это устройство воспроизводит файлы с расширением имени файла (.mp3, .wma, m4a или .wav) как файлы формата MP3/WMA/AAC/WAV. Для предотвращения шумов и неисправностей не используйте эти расширения для файлов, отличных от MP3/WMA/AAC/WAV.

## Дополнительная информация о формате MP3

- Файлы совместимы с форматами тегов ID3 версий 1.0, 1.1, 2.2, 2.3 и 2.4 для отображения альбома (названия диска), дорожки (названия дорожки), артиста (имени артиста на дорожке) и комментариев. Теги ID3 версии 2.x имеют приоритет, если в файле имеются теги версий 1.x и 2.x.
- Функция выразительности действует только при воспроизведении файлов MP3 с частотами дискретизации 32, 44,1 и 48 кГц. (Устройство может воспроизвести файлы с частотами дискретизации 16, 22,05, 24, 32, 44,1 и 48 кГц.)
- Устройство несовместимо со списками воспроизведения m3u.
- Устройство несовместимо с форматами MP3i (интерактивный MP3) и mp3 PRO.

## Дополнительная информация

- Качество звука файла MP3, как правило, повышается с увеличением скорости передачи данных. Это устройство воспроизводит записи со скоростью передачи данных от 8 кбит/с до 320 кбит/с, но чтобы наслаждаться высококачественным звуком, мы рекомендуем использовать диски, записанные со скоростью передачи данных не менее 128 кбит/с.

### Дополнительная информация о формате WMA

- Это устройство воспроизводит файлы WMA, преобразованные при помощи Windows Media Player версий 7, 7.1, 8, 9 и 10.
- Вы можете воспроизводить файлы WMA только с частотами дискретизации 32, 44,1 и 48 кГц.
- Качество звука файла WMA, как правило, повышается с увеличением скорости передачи данных. Это устройство воспроизводит записи со скоростью передачи данных от 48 кбит/с до 320 кбит/с (CBR) или от 48 кбит/с до 384 кбит/с (VBR), но чтобы наслаждаться высококачественным звуком, мы рекомендуем использовать диски, записанные с высокой скоростью передачи данных.
- Это устройство не поддерживает следующие форматы.
  - Windows Media Audio 9 Professional (5.1 каналов)
  - Windows Media Audio 9 Lossless
  - Windows Media Audio 9 Voice

### Дополнительная информация о формате AAC

- Это устройство воспроизводит файлы AAC, преобразованные с использова-

нием iTunes® версии 4.8 и более ранних версий.

- Это устройство воспроизводит файлы с частотами дискретизации 11,025, 16, 22,05, 24, 32, 44.1 и 48 кГц.
- Качество звука файла AAC, как правило, повышается с увеличением скорости передачи данных. Это устройство воспроизводит записи со скоростью передачи данных от 16 кбит/с до 320 кбит/с, но чтобы наслаждаться высококачественным звуком, мы рекомендуем использовать диски с записями с более высокой скоростью передачи данных.
- Это устройство не поддерживает следующие форматы.
  - Apple Lossless

### Дополнительная информация о формате WAV

- Это устройство воспроизводит файлы WAV в формате Linear PCM (LPCM) или формате MS ADPCM.
- Вы также можете воспроизводить файлы WAV с частотами дискретизации 16, 22,05, 24, 32, 44,1 и 48 кГц (формат LPCM) или 22,05 и 44,1 кГц (формат MS ADPCM). Частота дискретизации, отображающаяся на дисплее, может быть округлена.
- Качество звука файла WAV, как правило, повышается с увеличением разрядности квантования. Это устройство может воспроизводить записи с разрядностью квантования 8 и 16 (LPCM) или 4 (MS ADPCM), но чтобы наслаждаться высококачественным звуком, мы рекомендуем использовать диски, записанные с высокой разрядностью квантования. ▣

## Дополнительная информация

### Информация о папках и файлах формата MP3/WMA/AAC/WAV

- Схема компакт-диска, содержащего файлы MP3/WMA/AAC/WAV, показана ниже. Подпапки показаны в виде папок в текущей выбранной папке.

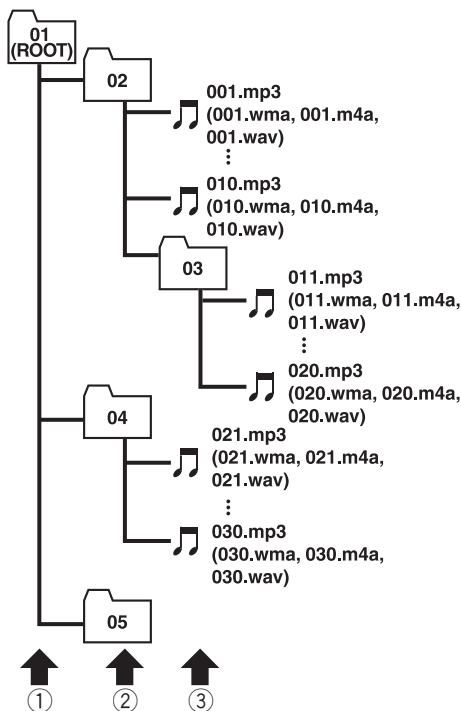

- ① Первый уровень
- ② Второй уровень
- ③ Третий уровень



#### Примечания

- Это устройство назначает номера папок. Пользователь не может назначать номера папок.

- Просмотреть папки, не содержащие файлы MP3/WMA/AAC/WAV, невозможно. (Эти папки будут пропущены без отображения номера папки.)
- Файлы MP3/WMA/AAC/WAV могут воспроизводиться вплоть до 8-го уровня папок. Тем не менее, при воспроизведении дисков с множеством уровней папок возникает задержка. Поэтому мы рекомендуем создавать диски не более чем с двумя уровнями папок.
- На одном диске возможно воспроизвести до 99 папок.

## Дополнительная информация

### Термины

#### ААС

ААС - это сокращение от Advanced Audio Coding, которое обозначает стандарт технологии сжатия аудиоданных, используемый в форматах MPEG 2 и MPEG 4.

#### Linear PCM (LPCM)/Импульсно-кодовая модуляция

Этот термин означает линейную импульсно-кодированную модуляцию, являющуюся системой записи сигнала, используемой для музыкальных компакт-дисков и дисков DVD.

#### m3u

Списки воспроизведения, созданные программой "WINAMP", имеют расширение файла списка воспроизведения (.m3u).

#### MP3

MP3 - это сокращение от MPEG Audio Layer 3. Оно обозначает стандарт технологии сжатия аудиоданных, установленный рабочей группой MPEG организации ISO (Международная организация по стандартизации). Формат MP3 позволяет сократить исходный объем аудиоданных приблизительно в 10 раз по сравнению с обычным компакт-диском.

#### MS ADPCM

Данный термин означает адаптивную дифференциальную импульсно-кодированную модуляцию Microsoft, являющуюся системой записи сигнала для мультимедийного программного обеспечения Microsoft Corporation.

#### VBR

VBR - это сокращение от переменной скорости передачи данных. Как правило, CBR (постоянная скорость передачи данных) используется чаще. Но гибкая настройка

скорости передачи данных согласно потребностям сжатия аудиоданных позволяет сохранить качество звука при приоритете степени сжатия.

#### WAV

WAV - это сокращение от английского слова waveform (форма сигнала). Это стандартный формат аудиофайлов Windows®.

#### WMA

WMA - это сокращение от Windows Media™ Audio, которое обозначает формат сжатия аудиоданных, разработанный Microsoft Corporation. Преобразовать данные в формат WMA можно с помощью Windows Media Player 7 или более поздней версии. Windows Media и логотип Windows являются товарными знаками или зарегистрированными товарными знаками Microsoft Corporation в Соединенных Штатах и/или других странах.

#### Несколько сессий записи

Несколько сессий - это режим записи, позволяющий записывать дополнительные данные на диск после первого сеанса записи. При записи данных на диски CD-ROM, CD-R или CD-RW и т.п. все данные от начала до конца воспринимаются как единое целое или сессия. Несколько сессий - это способ записи на один диск более двух сессий.

#### Пакетная запись

Это общий термин, обозначающий способ записи файлов на диски CD-R и т.п. по мере необходимости, аналогично записи файлов на гибкие диски и жесткие диски.

## Дополнительная информация

### Разрядность квантования

Разрядность квантования - это один из факторов, определяющих качество воспроизведения звука; чем выше разрядность, тем лучше качество звука. Однако увеличение разрядности также увеличивает объем данных и, соответственно, увеличивает требуемый объем для хранения.

### Скорость передачи данных

Отображает объем передаваемых за секунду данных с размерностью бит/с (бит в секунду). Чем выше скорость передачи данных, тем больше информации доступно для воспроизведения звука. При использовании одного и того же способа кодирования (например, MP3), чем выше скорость передачи данных, тем качественнее звук.

### Тег ID3

Этот термин обозначает способ внедрения информации о дорожке в файл MP3. Эта встроенная информация может содержать название дорожки, имя артиста, название альбома, музыкальный жанр, год выпуска, комментарии и другие данные. Содержимое может изменяться произвольным образом с помощью программного обеспечения с функциями редактирования тегов ID3. Хотя устройство накладывает ограничение на количество символов в тегах, информацию можно просмотреть при воспроизведении дорожки.

### Формат ISO9660

Это международный стандарт логического формата папок и файлов компакт-диска. Для формата ISO9660 существуют нормативы для следующих двух уровней.

#### Уровень 1:

Имя файла в формате 8.3 (имя состоит максимум из 8 символов, полубайтных заглавных символов английского алфавита и полубайтных чисел и знака “\_”, с расшире-

нием имени файла, состоящим из 3 символов).

#### Уровень 2:

Имя файла может состоять из 31 символа (включая символ-разделитель “.” и расширение имени файла). Каждая папка может содержать менее 8 иерархий.

### Расширенные форматы

Joliet:

Имена файлов могут содержать до 64 символов.

Romeo:

Имена файлов могут содержать до 128 символов. ▣



## Дополнительная информация

### Технические характеристики

#### Общие

Источник питания .....	14,4 В постоянного тока (допустимый диапазон от 10,8 В до 15,1 В)
Система заземления .....	Заземление отрицательного полюса
Максимальный потребляемый ток .....	10,0 А
Размеры (Ш × В × Г): DIN	
Шасси .....	178 × 50 × 159 мм
Передняя панель .....	188 × 58 × 30 мм
D	
Шасси .....	178 × 50 × 164 мм
Передняя панель .....	170 × 45 × 25 мм
Масса .....	1,6 кг

#### Аудио/DSP

Максимальная выходная мощность .....	50 Вт × 4
Номинальная выходная мощность .....	27 Вт × 4 (DIN 45324, +В=14,4 В)
Сопротивление нагрузки .....	4 Ω (допустимо - от 4 Ω до 8 Ω)
Максимальная выходная мощность/выходное сопротивление предварительного усилителя .....	5,0 В/100Ω
Контур громкости .....	+10 дБ (100 Гц), +6,5 дБ (10 кГц) (громкость: -30 дБ)
Эквалайзер (независимый лево-/правосторонний 16-полосный графический эквалайзер):	
Частоты .....	20/31,5/50/80/125/200/315/500/800/1,25к/2к/3,15к/5к/8к/12,5к/20к Гц
Диапазон амплитудно-частотных характеристик .....	±12 дБ (с шагом 2 дБ)
Автоматический эквалайзер:	
(Передние, задние, сабвуфер/Верхние, средние, нижние)	
Частоты .....	20/31,5/50/80/125/200/315/500/800/1,25к/2к/3,15к/5к/8к/12,5к/20к Гц
Диапазон амплитудно-частотных характеристик .....	от +6 до -12 дБ (с шагом 2 дБ)

Сеть (стандартный режим):

Фильтр верхних частот (Передние/задние):	
Частота .....	50/63/80/100/125/160/200 Гц
Крутизна характеристики .....	0 (Пропуск)/-6/-12 дБ/окт
Усиление .....	от 0 до -24 дБ/Приглушение (с шагом 1 дБ)
Сабвуфер (стерео/моно):	
Частота .....	50/63/80/100/125/160/200 Гц
Крутизна характеристики .....	-6/-12/-18 дБ/окт
Усиление .....	от +6 до -24 дБ/Приглушение (с шагом 1 дБ)
Фаза .....	Нормальная/Обратная

Сеть (сетевой режим с 3-сторонней связью):

Фильтр HPF для верхних частот:	
Частота .....	1,25/1,6/2/2,5/3,15/4/5/6,3/8/10/12,5 кГц
Крутизна характеристики .....	-6/-12/-18/-24 дБ/окт
Усиление .....	от 0 до -24 дБ/Приглушение (с шагом 1 дБ)
Фаза .....	Нормальная/Обратная
Фильтр HPF/LPF для средних частот:	
Частота (LPF) .....	1,25/1,6/2/2,5/3,15/4/5/6,3/8/10/12,5 кГц
Частота (HPF) .....	25/31,5/40/50/63/80/100/125/160/200/250 Гц
Крутизна характеристики (LPF) .....	0 (Пропуск)/-6/-12/-18/-24 дБ/окт
Крутизна характеристики (HPF) .....	0 (Пропуск)/-6/-12/-18/-24 дБ/окт
Усиление .....	от 0 до -24 дБ/Приглушение (с шагом 1 дБ)
Фаза .....	Нормальная/Обратная
Фильтр LPF для нижних частот (стерео/моно):	
Частота .....	25/31,5/40/50/63/80/100/125/160/200/250 Гц
Крутизна характеристики .....	-12/-18/-24/-30/-36 дБ/окт
Усиление .....	от +6 до -24 дБ/Приглушение (с шагом 1 дБ)
Фаза .....	Нормальная/Обратная

### Проигрыватель компакт-дисков

Система .....	Компакт-дисковая аудиосистема
---------------	-------------------------------

## Дополнительная информация

Используемые диски ..... Компакт-диск  
 Формат сигнала:  
 Частота дискретизации  
 ..... 44,1 кГц  
 Разрядность квантования  
 ..... 16; линейная  
 Частотные характеристики  
 ..... 5 Гц до 20 000 Гц ( $\pm 1$  дБ)  
 Отношение сигнал/шум .... 105 дБ (1 кГц) (сеть IEC-A)  
 Динамический диапазон  
 ..... 100 дБ (1 кГц)  
 Число каналов ..... 2 (стерео)  
 Формат декодирования файлов MP3  
 ..... MPEG-1 и 2 Audio Layer 3  
 Формат декодирования файлов WMA  
 ..... Версии 7, 7,1, 8, 9, 10 (2-х  
 канальный звук)  
 (Windows Media Player)  
 Формат декодирования файлов AAC  
 ..... MPEG-4 AAC (только код-  
 ированных с помощью  
 iTunes®)  
 Формат сигнала WAV ..... Linear PCM и MS ADPCM

### FM-тюнер

Диапазон частот ..... 87,5 МГц до 108,0 МГц  
 Полезная чувствительность  
 ..... 8 дБф (0,7 мкВ/75  $\Omega$ ,  
 моно, отношение сигнал/  
 шум: 30 дБ)  
 Пороговая чувствительность 50 дБ  
 ..... 10 дБф (0,9 мкВ/75  $\Omega$ ,  
 моно)  
 Отношение сигнал/шум .... 75 дБ (сеть IEC-A)  
 Искажения ..... 0,3 % (при 65 дБф, 1 кГц,  
 стерео)  
 0,05 % (при 65 дБф, 1 кГц,  
 моно)  
 Амплитудно-частотная характеристика  
 ..... 30 Гц до 15 000 Гц ( $\pm 3$  дБ)  
 Разделение каналов ..... 45 дБ (при 65 дБф, 1 кГц)  
 Избирательность ..... 80 дБ ( $\pm 200$  кГц)

### MW-тюнер

Диапазон частот ..... 531 кГц до 1 602 кГц (9  
 кГц)  
 Полезная чувствительность  
 ..... 18 мкВ (отношение сиг-  
 нал/шум: 20 дБ)  
 Отношение сигнал/шум .... 67 дБ (сеть IEC-A)

### LW-тюнер

Диапазон частот ..... 153 кГц до 281 кГц  
 Полезная чувствительность  
 ..... 30 мкВ (отношение сиг-  
 нал/шум: 20 дБ)  
 Отношение сигнал/шум .... 67 дБ (сеть IEC-A)



### Примечание

Характеристики и конструкция могут быть изменены для их улучшения без уведомления. 



Visit **www.pioneer.co.uk** (or **www.pioneer-eur.com**) to register your product.  
Visite **www.pioneer.es** (o **www.pioneer-eur.com**) para registrar su producto.  
Zum Registrieren Ihres Produktes besuchen Sie bitte **www.pioneer.de** (oder **www.pioneer-eur.com** ).  
Visitez **www.pioneer.fr** (ou **www.pioneer-eur.com**) pour enregistrer votre appareil.  
Si prega di visitare il sito **www.pioneer.it** (o **www.pioneer-eur.com**) per registrare il prodotto.  
Bezoek **www.pioneer.nl** (of **www.pioneer-eur.com**) om uw product te registreren.  
Посетите **www.pioneer-rus.ru** (или **www.pioneer-eur.com**) для регистрации приобретенного Вами изделия.

## **PIONEER CORPORATION**

4-1, MEGURO 1-CHOME, MEGURO-KU, TOKYO 153-8654, JAPAN

### **PIONEER ELECTRONICS (USA) INC.**

P.O. Box 1540, Long Beach, California 90801-1540, U.S.A.  
TEL: (800) 421-1404

### **PIONEER EUROPE NV**

Haven 1087, Keetberglaan 1, B-9120 Melsele, Belgium  
TEL: (0) 3/570.05.11

### **PIONEER ELECTRONICS ASIACENTRE PTE. LTD.**

253 Alexandra Road, #04-01, Singapore 159936  
TEL: 65-6472-7555

### **PIONEER ELECTRONICS AUSTRALIA PTY. LTD.**

178-184 Boundary Road, Braeside, Victoria 3195, Australia  
TEL: (03) 9586-6300

### **PIONEER ELECTRONICS OF CANADA, INC.**

300 Allstate Parkway, Markham, Ontario L3R OP2, Canada  
TEL: 1-877-283-5901

### **PIONEER ELECTRONICS DE MEXICO, S.A. de C.V.**

Bldv.Manuel Avila Camacho 138 10 piso  
Col.Lomas de Chapultepec, Mexico, D.F. 11000  
TEL: 55-9178-4270

### **先鋒股份有限公司**

總公司：台北市中山北路二段44號13樓  
電話：(02) 2521-3588

### **先鋒電子（香港）有限公司**

香港九龍尖沙咀海港城世界商業中心  
9樓901-6室  
電話：(0852) 2848-6488

Издано Pioneer Corporation. Авторские права © 2005 Pioneer Corporation. Все права защищены.

Отпечатано в Таиланде

<CRB2176-A/N> EW

<KSNZX> <05L00000>