

Operation Manual

Manual de instrucciones

CD RDS RECEIVER

REPRODUCTOR DE CD CON RECEPTOR RDS

DEH-P88RSII

Thank you for buying this Pioneer product.

Please read through these operating instructions so you will know how to operate your model properly. *After you have finished reading the instructions, keep this manual in a safe place for future reference.*

01 Before You Start

- About this unit **6**
- About this manual **6**
- In case of trouble **6**
- Features **7**
- About WMA **7**
- About AAC **8**
- Visit our website **8**
- Protecting your unit from theft **8**
 - Removing the front panel **8**
 - Attaching the front panel **9**
- Resetting the microprocessor **9**
- Switching the DSP setting mode **9**
- About the demo mode **10**
 - Reverse mode **10**
 - Feature demo mode **10**
- Use and care of the remote control **10**
 - Installing the battery **10**
 - Using the remote control **11**
 - FUNCTION button and AUDIO button **11**

02 What's What

- Head unit **12**
- Remote control **12**

03 Basic Operations

- Turning the unit on **14**
- Selecting a source **14**
- Loading a disc **14**
- Adjusting the volume **15**
- Turning the unit off **15**

04 Tuner

- Listening to the radio **16**
- Introduction of advanced tuner operation **17**
- Storing broadcast frequencies **17**

- Storing the strongest broadcast frequencies **18**
- Selecting stations from the preset channel list **18**
- Tuning in strong signals **18**

05 RDS

- Introduction of RDS operation **20**
- Selecting alternative frequencies **21**
 - Using PI Seek **21**
 - Using Auto PI Seek for preset stations **21**
 - Limiting stations to regional programming **21**
- Receiving traffic announcements **22**
- Using PTY functions **22**
 - Searching for an RDS station by PTY information **22**
 - Using news program interruption **23**
 - Receiving PTY alarm broadcasts **23**
- Using radio text **23**
 - Displaying radio text **23**
 - Storing and recalling radio text **24**
- PTY list **24**

06 Built-in CD Player

- Playing a CD **26**
- Selecting a track directly **26**
- Introduction of advanced built-in CD player operation **27**
- Repeating play **27**
- Playing tracks in random order **27**
- Scanning tracks of a CD **28**
- Pausing CD playback **28**
- Selecting the search method **28**
- Searching every 10 tracks in the current disc **28**
- Using disc title functions **29**
 - Entering disc titles **29**

- Displaying disc titles **30**
- Using CD TEXT functions **30**
 - Displaying text information on CD TEXT discs **30**
 - Scrolling text information in the display **30**
 - Selecting tracks from the track title list **30**
- 07 WMA/MP3/AAC/WAV Player**
 - Playing compressed audio **31**
 - Selecting an audio file directly in the current folder **32**
 - Introduction of advanced compressed audio operation **32**
 - Repeating play **33**
 - Playing tracks in random order **33**
 - Scanning folders and tracks **33**
 - Pausing compressed audio playback **34**
 - Selecting the search method **34**
 - Searching every 10 tracks in the current folder **34**
 - Displaying text information on compressed audio disc **34**
 - When playing back a compressed audio disc **34**
 - When playing back a WAV disc **35**
 - Scrolling text information in the display **35**
 - Selecting tracks from the file name list **35**
- 08 Multi-CD Player**
 - Playing a CD **36**
 - Selecting a track directly **36**
 - 50-disc multi-CD player **37**
 - Introduction of advanced multi-CD player operation **37**
 - Repeating play **38**
 - Playing tracks in random order **38**
 - Scanning CDs and tracks **38**
- Pausing CD playback **39**
- Using ITS playlists **39**
 - Creating a playlist with ITS programming **39**
 - Playback from your ITS playlist **39**
 - Erasing a track from your ITS playlist **40**
 - Erasing a CD from your ITS playlist **40**
- Using disc title functions **40**
 - Entering disc titles **40**
 - Displaying disc titles **41**
 - Selecting discs from the disc title list **41**
- Using CD TEXT functions **42**
 - Displaying text information on CD TEXT discs **42**
 - Scrolling text information in the display **42**
 - Selecting tracks from the track title list **42**
- 09 Playing songs on iPod**
 - Listening to songs on your iPod **43**
 - Browsing for a song **43**
 - Searching for a song **43**
 - Selecting a playlist **44**
 - Displaying text information on iPod **44**
 - Introduction of advanced iPod adapter operation **45**
 - Repeating play **45**
 - Playing songs in a random order (shuffle) **45**
 - Pausing a song **46**
- 10 TV tuner**
 - Watching the television **47**
 - Introduction of advanced TV tuner operation **48**
 - Storing broadcast stations **48**

- Storing the strongest broadcast stations sequentially **48**
- Selecting stations from the preset channel list **49**

11 DVD Player

- Playing a disc **50**
- Selecting a disc **50**
- Selecting a folder **50**
- Introduction of advanced DVD player operation **51**
- Repeating play **51**
- Pausing disc playback **52**
- Playing tracks in random order **52**
- Scanning tracks of a CD and compressed audio **52**
- Using ITS playlist and disc title functions **52**
- Using disc title functions **52**
 - Entering disc titles **53**

12 Audio Adjustments

- Operation modes **54**
 - Operation mode marks **54**
- 3-way network mode **NW** **54**
 - Adjusting the audio easily **54**
 - Adjusting the audio finely **54**
- Standard mode **STD** **54**
 - Adjusting the audio easily **54**
 - Adjusting the audio finely **54**
- Extra functions **55**
- Introduction of audio adjustments **55**
- Switching left and right channel **56**
- Using the position selector **57**
- Using balance adjustment **NW** **57**
- Using balance adjustment **STD** **57**
- Using the time alignment **57**
 - Adjusting the time alignment **58**
- About the network function **NW** **58**
 - Adjustable parameters **59**

- Points concerning network adjustments **59**
- Muting the speaker unit (filter) **60**
- Adjusting network **60**
- Using subwoofer output **STD** **61**
 - Using subwoofer output **61**
 - Adjusting subwoofer settings **62**
 - Adjusting low pass filter attenuation slope **62**
- Using the high pass filter **STD** **62**
 - Muting the speaker units (filters) **62**
 - Setting the high pass filter for front speakers **63**
 - Setting the high pass filter for rear speakers **63**
- Using BBE sound **64**
- Using BMX and compression **64**
- Using the auto-equalizer **64**
- Recalling equalizer curves **65**
- Adjusting equalizer curves **65**
- Adjusting 16-band graphic equalizer **65**
- Adjusting loudness **66**
- Using automatic sound levelizer **66**
- Adjusting source levels **66**
- Auto TA and EQ (auto-time alignment and auto-equalizing) **67**
 - Before operating the auto TA and EQ function **67**
 - Carrying out auto TA and EQ **68**

13 Initial Settings

- Adjusting initial settings **70**
- Selecting the display language **70**
- Setting the clock **70**
- Turning the off clock display on or off **71**
- Setting the FM tuning step **71**
- Switching Auto PI Seek **71**
- Switching the warning tone **72**
- Switching the face auto open **72**

Switching the auxiliary setting	72
Switching the dimmer setting	72
Adjusting the brightness	72
Correcting distorted sound	73
Resetting the audio functions	73
Switching the sound muting/attenuation	73
Setting the internal power amplifier	73
Switching the feature demo	74
Switching the reverse mode	74
Switching the Ever Scroll	74

Specifications	85
----------------	----

14 Other Functions

Using the AUX source	75
– About AUX1 and AUX2	75
– Selecting AUX as the source	75
– Setting the AUX title	75
Using the external unit	76
– Selecting the external unit as the source	76
– Basic operation	76
– Advanced operations	76
Using different entertainment displays	77
Using the PGM button	77

Additional Information

Understanding built-in CD player error messages	79
Understanding auto TA and EQ error messages	79
CD player and care	80
CD-R/CD-RW discs	80
Dual Discs	81
Compressed audio files	81
– MP3 additional information	82
– WMA additional information	82
– AAC additional information	82
– WAV additional information	83
About folders and compressed audio files	83

Before You Start



If you want to dispose this product, do not mix it with general household waste. There is a separate collection system for used electronic products in accordance with legislation that requires proper treatment, recovery and recycling.

Private households in the member states of the EU, in Switzerland and Norway may return their used electronic products free of charge to designated collection facilities or to a retailer (if you purchase a similar new one).

For countries not mentioned above, please contact your local authorities for the correct method of disposal.

By doing so you will ensure that your disposed product undergoes the necessary treatment, recovery and recycling and thus prevent potential negative effects on the environment and human health.

About this unit

The tuner frequencies on this unit are allocated for use in Western Europe, Asia, the Middle East, Africa and Oceania. Use in other areas may result in poor reception. The RDS (radio data system) function operates only in areas with FM stations broadcasting RDS signals.

CAUTION

- Do not allow this unit to come into contact with liquids. Electrical shock could result. Also, damage to this unit, smoke, and overheating could result from contact with liquids.

- “CLASS 1 LASER PRODUCT”
- This product contains a laser diode of higher class than 1. To ensure continued safety, do not remove any covers or attempt to gain access to the inside of the product. Refer all servicing to qualified personnel.
- The Pioneer CarStereo-Pass is for use only in Germany.
- Keep this manual handy as a reference for operating procedures and precautions.
- Always keep the volume low enough so that you can hear sounds from outside the vehicle.
- Protect this unit from moisture.
- If the battery is disconnected or discharged, the preset memory will be erased and must be reprogrammed. 

About this manual

This unit features a number of sophisticated functions ensuring superior reception and operation. All the functions have been designed for the easiest possible use, but many are not self-explanatory. This operation manual will help you benefit fully from this unit's potential and to maximize your listening enjoyment. We recommend that you familiarize yourself with the functions and their operation by reading through the manual before you begin using this unit. It is especially important that you read and observe **WARNINGs** and **CAUTIONs** in this manual. 

In case of trouble

Should this product fail to operate properly, contact your dealer or nearest authorized Pioneer Service Station. 

Before You Start

Features

CD playback

Music CD/CD-R/RW playback is possible.

MP3 file playback

You can play back MP3 files recorded on CD-ROM/CD-R/CD-RW (ISO9660 Level 1/Level 2 standard recordings).

- Supply of this product only conveys a license for private, non-commercial use and does not convey a license nor imply any right to use this product in any commercial (i.e. revenue-generating) real time broadcasting (terrestrial, satellite, cable and/or any other media), broadcasting/streaming via internet, intranets and/or other networks or in other electronic content distribution systems, such as pay-audio or audio-on-demand applications. An independent license for such use is required. For details, please visit <http://www.mp3licensing.com>.

WMA file playback

You can play back WMA files recorded on CD-ROM/CD-R/CD-RW (ISO9660 Level 1/Level 2 standard recordings).

AAC file playback

You can play back AAC files recorded on CD-ROM/CD-R/CD-RW (ISO9660 Level 1/Level 2 standard recordings).

WAV file playback

You can play back WAV files recorded on CD-ROM/CD-R/CD-RW (Linear PCM (LPCM)/MS ADPCM recordings).

RDS (radio data system) receiver

This unit's RDS tuner receives the radio data broadcast service.

High quality sound

This unit features high performance DSP system to output the clear and realistic sound.

Multiple IP-BUS control

This unit can control any Pioneer source unit with IP-BUS, such as Multi-CD player, DVD player and TV tuner.

- Some Pioneer source units may not be fully controlled with this unit. For more details, please consult your nearest dealer.

iPod® compatibility

When you use this unit with an interface adapter for iPod (CD-IB100II) (sold separately), you can control an iPod with Dock Connector.

- iPod is a trademark of Apple Inc., registered in the U.S. and other countries. 

About WMA



The Windows Media™ logo printed on the box indicates that this unit can play back WMA data.

WMA is short for Windows Media Audio and refers to an audio compression technology that is developed by Microsoft Corporation. WMA data can be encoded by using Windows Media Player version 7 or later. Windows Media and the Windows logo are trademarks or registered trademarks of Microsoft Corporation in the United States and/or other countries.



Notes

- This unit may not operate correctly depending on the application used to encode WMA files.

Before You Start

- Depending on the version of Windows Media Player used to encode WMA files, album names and other text information may not be correctly displayed. 

About AAC

AAC is short for Advanced Audio Coding and refers to an audio compression technology standard used with MPEG 2 and MPEG 4. Several applications can be used to encode AAC files, but file formats and extensions differ depending on the application which is used to encode.

This unit plays back AAC files encoded by iTunes®.

iTunes is a trademark of Apple Inc., registered in the U.S. and other countries. 

Visit our website

Visit us at the following site:

<http://www.pioneer.co.uk>

- Register your product. We will keep the details of your purchase on file to help you refer to this information in the event of an insurance claim such as loss or theft.
- We offer the latest information about Pioneer Corporation on our website. 

Protecting your unit from theft

The front panel can be detached from the head unit and stored in the provided protective case to prevent theft.

- If the front panel is not detached from the head unit within five seconds of turning off

the ignition, a warning tone will sound and the front panel will open.

- You can turn off the warning tone. See *Switching the warning tone* on page 72.
- You can turn off the face auto open. See *Switching the face auto open* on page 72.

Important

- Never use force or grip the display and the buttons too tightly when removing or attaching.
- Avoid subjecting the front panel to excessive shock.
- Keep the front panel out of direct sunlight and high temperatures.
- A few seconds after turning the ignition switch to on or off, the front panel automatically moves. When this happens, your fingers may become jammed in the panel, so keep your hands away from it.
- When removing the front panel, be sure to hold the corrugated release button on the rear of the front panel while pulling.

Removing the front panel

1 Press EJECT to open the front panel.

If a disc has been inserted to this unit, pressing and holding **EJECT** enable to open the front panel without ejecting a disc.

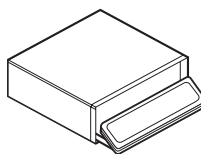

2 Press the release button, slide and remove the front panel toward you.

Take care not to grip it too tightly or to drop the front panel and protect it from contact with water or other fluids to prevent permanent damage.

Before You Start

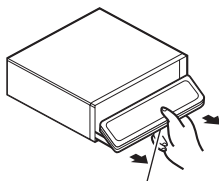

Release button

- Put the front panel into the provided protective case for safe keeping.

Attaching the front panel

- Make sure the inner cover is closed.
- Replace the front panel by clipping it into place.

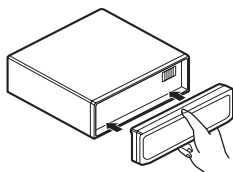

Resetting the microprocessor

The microprocessor must be reset under the following conditions:

- Prior to using this unit for the first time after installation
- If the unit fails to operate properly
- When strange or incorrect messages appear on the display

- Press RESET with a pen tip or other pointed instrument.

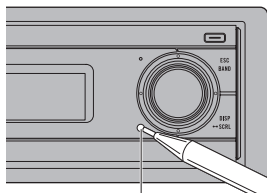

RESET button

Switching the DSP setting mode

This unit features two operation modes: the 3-way network mode (NW) and the standard mode (STD). You can switch between modes as desired. Initially, the DSP setting is set to the standard mode (STD).

- After switching, reset the microprocessor.

! WARNING

Do not use the unit in standard mode when a speaker system for 3-way network mode is connected to this unit. This may cause damage to the speakers.

- Use a thin standard tip screwdriver to switch the DSP switch on the side of this unit.

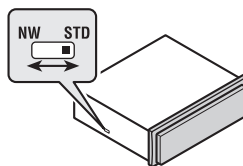

Note

Even when the battery is disconnected or the microprocessor is reset, this unit's audio setting remains in the memory for at least one day. If you want to reset the audio setting, refer to *Resetting the audio functions* on page 73. 

About the demo mode

This unit features two demonstration modes. One is the reverse mode, the other is the feature demo mode.

Important

The red lead (ACC) of this unit should be connected to a terminal coupled with ignition switch on/off operations. If this is not done, the vehicle battery may be drained.

Reverse mode

If you do not perform an operation within about 30 seconds, screen indications start to reverse, and then continue reversing every 10 seconds. Pressing **BAND** when power to this unit is turned off while the ignition switch is set to ACC or ON cancels the reverse mode. Press **BAND** again to start the reverse mode.

- You can also perform the same operation from *Switching the reverse mode* on *Initial Settings*. For more details, see *Switching the reverse mode* on page 74.

Feature demo mode

The feature demo automatically starts when power to this unit is turned off while the ignition switch is set to ACC or ON. Press **DISPLAY** during feature demo operation to cancel the feature demo mode. Press **DISPLAY** again to start. Remember that if the

feature demo continues operating when the car engine is turned off, it may drain battery power.

- You can also perform the same operation from *Switching the feature demo* on *Initial Settings*. For more details, see *Switching the feature demo* on page 74. 

Use and care of the remote control

Installing the battery

Slide the tray on the back of the remote control out and insert the battery with the plus (+) and minus (-) poles aligned properly.

- When using for the first time, pull out the film protruding from the tray.

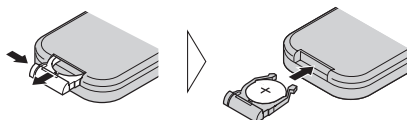

WARNING

Keep the battery out of the reach of children. Should the battery be swallowed, consult a doctor immediately.

CAUTION

- Use one **CR2025 (3 V)** lithium battery.
- Remove the battery if the remote control is not used for a month or longer.
- There is a danger of explosion if the battery is incorrectly replaced. Replace only with the same or equivalent type.
- Do not handle the battery with metallic tools.
- Do not store the battery with metallic objects.
- If the battery leaks, wipe the remote control completely clean and install a new battery.

Before You Start

- When disposing of used batteries, comply with governmental regulations or environmental public institutions' rules that apply in your country/area.

Using the remote control

Point the remote control in the direction of the front panel to operate.

- The remote control may not function properly in direct sunlight.



Important

- Do not store the remote control in high temperatures or direct sunlight.
- Do not let the remote control fall onto the floor, where it may become jammed under the brake or accelerator pedal.

FUNCTION button and AUDIO button

You can also select the desired mode by **FUNCTION** button and **AUDIO** button on the remote control. But operation of **FUNCTION** button and **AUDIO** button on the remote control differs from the operation of **MULTI-CONTROL** on the head unit. When operating the remote control, switch through the modes as described below to select the mode.

FUNCTION button operation

- Press **FUNCTION** to select the desired mode (e.g., built-in CD player).

Press **FUNCTION** repeatedly to switch between the following modes:

Play mode (repeat play)—**Random mode** (random play)—**Scan mode** (scan play)—**Pause** (pause)—**Search mode** (search method)—**TitleInput "A"** (disc title input)



Note

Refer to *Introduction of advanced built-in CD player operation* on page 27.

AUDIO button operation

- Press **AUDIO** to select the desired mode.

Press **AUDIO** repeatedly to switch between the following modes:

STD

F/B (balance adjustment)—**POSI** (position selector)—**TA1** (time alignment setting)—**TA2** (time alignment adjusting)—**LOUD** (loudness)—**EQ 1** (graphic equalizer)—**EQ 2** (16-band graphic equalizer)—**SW 1** (subwoofer on/off)—**SW 2** (subwoofer cut-off frequency)—**SW 3** (subwoofer slope)—**F.HPF 1** (front high pass filter slope)—**F.HPF 2** (front high pass filter cut-off frequency)—**R.HPF 1** (rear high pass filter slope)—**R.HPF 2** (rear high pass filter cut-off frequency)—**BBE** (BBE)—**BMX** (BMX and compression)—**A.EQ** (auto-equalizer on/off)—**ASL** (automatic sound levelizer)—**SLA** (source level adjustment)



Note

Refer to *Introduction of audio adjustments* on page 55. ■

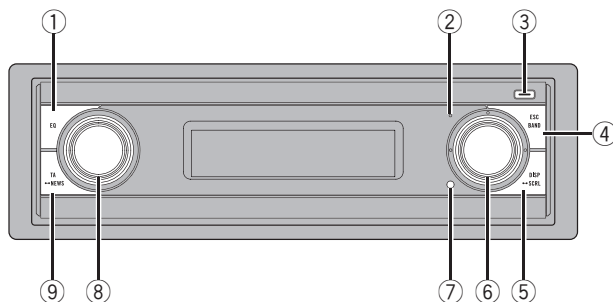

Head unit

① EQ button

Press to select various equalizer curves.

② Display off indicator

Lights up when the display is turned off.

③ EJECT button

Press to eject a CD from your built-in CD player.

Press and hold to open or close the front panel.

④ BAND button

Press to select among three FM bands and MW/LW bands and to cancel the control mode of functions.

⑤ DISPLAY button

Press to select different displays.

⑥ MULTI-CONTROL

Move to perform manual seek tuning, fast forward, reverse and track search controls. Also used for controlling functions.

Turn to display the disc title list, track title list, folder list, file list or preset channel list depending on the source.

⑦ RESET button

Press to reset the microprocessor.

⑧ SOURCE button, VOLUME

This unit is turned on by selecting a source. Press to cycle through all the available sources.

Rotate it to increase or decrease the volume.

⑨ TA button

Press to turn TA function on or off. Press and hold to turn NEWS function on or off.

Remote control

Operation is the same as when using the buttons on the head unit.

⑩ VOLUME buttons

Press to increase or decrease the volume.

⑪ FUNCTION button

Press to select functions.

⑫ Joystick

Move to perform manual seek tuning, fast forward, reverse and track search controls. Also used for controlling functions.

Press to display the disc title list, track title list, folder list, file list or preset channel list depending on the source.

What's What

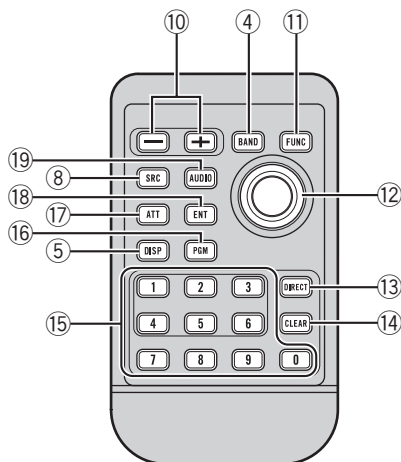

19 AUDIO button

Press to select various sound quality controls. 

13 DIRECT button

Press to directly select the desired track.

14 CLEAR button

Press to cancel the input number when **0** to **9** are used.

15 0 to 9 buttons

Press to directly select the desired track, preset tuning or disc. Buttons **1** to **6** can operate the preset tuning for the tuner or disc number search for the multi-CD player.

16 PGM button

Press to operate the preprogrammed functions for each source. (Refer to *Using the PGM button* on page 77.)

17 ATT button

Press to quickly lower the volume level by about 90%. Press once more to return to the original volume level.

18 ENTERTAINMENT button

Press to change to the entertainment display.

Turning the unit on

- Press **SOURCE** to turn the unit on.

When you select a source, the unit is turned on. 

Selecting a source

You can select a source you want to listen to. To switch to the built-in CD player, load a disc in the unit (refer to page 26).

- Press **SOURCE** to select a source.

Press **SOURCE** repeatedly to switch between the following sources.

Tuner—Television—DVD player/Multi-DVD player—Built-in CD player—Multi-CD player—iPod—External unit 1—External unit 2—AUX1—AUX2



Notes

- In the following cases, the sound source will not change.
 - When no unit corresponding to the selected source is connected.
 - When there is no disc in the unit.
 - When there is no disc in the DVD player.
 - When there is no magazine in the multi-CD player.
 - When there is no magazine in the multi-DVD player.
 - When AUX (auxiliary input) is set to off (refer to page 72).
- External unit refers to a Pioneer product (such as ones available in the future) that, although incompatible as a source, enables control of basic functions with this unit. Two external units can be controlled with this unit. When two external units are connected, the external unit is automatically allocated to external unit 1 or external unit 2 by this unit.
- When this unit's blue/white lead is connected to the vehicle's auto-antenna relay control

terminal, the vehicle's antenna extends when this unit's source is turned on. To retract the antenna, turn the source off. 

Loading a disc

- 1 Press **EJECT** to open the front panel.

CD loading slot appears.

- After a CD has been inserted, press **SOURCE** to select the built-in CD player.

- 2 Insert a CD into the CD loading slot.

Front panel is closed automatically, and playback will start.

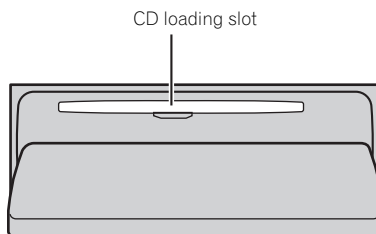

- You can eject a CD by pressing **EJECT**.



Notes

- The built-in CD player plays one standard, 12-cm or 8-cm CD at a time. Do not use an adapter when playing 8-cm CDs.
- Do not insert anything other than a CD into the CD loading slot.
- There is sometimes a delay between starting up disc playback and the sound being issued. When being read, **Format read** is displayed.
- If you cannot insert a disc completely or if after you insert a disc the disc does not play, check that the label side of the disc is up. Press **EJECT** to eject the disc, and check the disc for damage before inserting it again.

Basic Operations

- When the disc loading or ejecting function does not operate properly, you can eject the disc by pressing and holding **EJECT** while opening the front panel.
- If an error message such as **ERROR-11** is displayed, refer to *Understanding built-in CD player error messages* on page 79.

Adjusting the volume

- **Use VOLUME to adjust the sound level.**

With the head unit, rotate **VOLUME** to increase or decrease the volume.

With the remote control, press **VOLUME** to increase or decrease the volume.

Turning the unit off

- **Press SOURCE and hold until the unit turns off.**

Listening to the radio

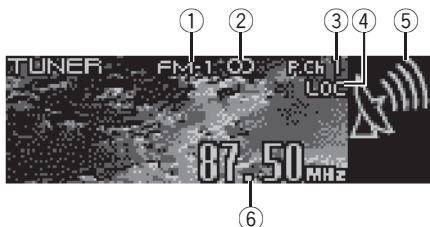

These are the basic steps necessary to operate the radio. More advanced tuner operation is explained starting on the next page.

This unit's AF (alternative frequencies search) function can be turned on and off. AF should be off for normal tuning operation (refer to page 21).

① Band indicator

Shows which band the radio is tuned to, MW/LW or FM.

② (stereo) indicator

Appears when the selected frequency is being broadcast in stereo.

③ Preset number indicator

Shows which preset has been selected.

④ LOC indicator

Appears when local seek tuning is on.

⑤ Signal level indicator

Shows the radio wave strength.

⑥ Frequency indicator

Shows the frequency to which the tuner is tuned.

1 Press SOURCE to select the tuner.

Press **SOURCE** until you see **Tuner** displayed.

2 Press BAND to select a band.

Press **BAND** until the desired band is displayed, **FM-1**, **FM-2**, **FM-3** for FM or **MW/LW**.

3 To perform manual tuning, push MULTI-CONTROL left or right.

The frequencies move up or down step by step.

4 To perform seek tuning, push and hold MULTI-CONTROL left or right for about one second and release.

The tuner will scan the frequencies until a broadcast strong enough for good reception is found.

- You can cancel seek tuning by pushing **MULTI-CONTROL** left or right.
- If you push and hold **MULTI-CONTROL** left or right, you can skip stations. Seek tuning starts as soon as you release **MULTI-CONTROL**. 

Tuner

Introduction of advanced tuner operation



① Function display

Shows the function status.

1 Press MULTI-CONTROL to display the main menu.

FUNCTION, **AUDIO** and **ENTERTAINMENT** appear on the display.

2 Use MULTI-CONTROL to select FUNCTION.

Turn to change the menu option. Press to select.

The function name appears on the display.

3 Turn MULTI-CONTROL to select the function.

Turn **MULTI-CONTROL** to switch between the functions in the following order.

BSM (best stations memory)—**Regional** (regional)—**Local** (local seek tuning)—

PTY Search (program type selection)—

Traffic ANNOUNCE (traffic announcement standby)—**Alternative FREQ** (alternative frequencies search)—**News Interrupt** (news program interruption)

- You can also switch between the functions in reverse order by turning **MULTI-CONTROL** counterclockwise.

- To return to the frequency display, press **BAND**.

- If MW/LW band is selected, you can only select **BSM** or **Local**.

Note

If you do not operate the function within about 30 seconds, the display is automatically returned to the frequency display.

Storing broadcast frequencies

You can easily store up to six broadcast frequencies for later recall.

1 When you find a station that you want to store in memory, turn MULTI-CONTROL to switch to the preset channel list mode.

2 Use MULTI-CONTROL to store the selected station in memory.

Turn to change the preset number. Press and hold to store.

The number you have selected will flash in the preset number list and then remain lit. The selected radio station frequency has been stored in memory.

- If you do not operate the list within about 30 seconds, the preset channel list mode is canceled automatically.

Notes

- Program service name is not displayed unless the radio receives the frequency.
- Up to 18 FM stations, six for each of the three FM bands, and six MW/LW stations can be stored in memory.
- You can also store a broadcast frequency in memory pressing **1** to **6** on the remote control.

Storing the strongest broadcast frequencies

BSM (best stations memory) lets you automatically store the six strongest broadcast frequencies under preset tuning buttons **1** to **6**. Once stored you can tune in to those frequencies with the touch of button.

1 Use **MULTI-CONTROL** to select **BSM** in the function menu.

BSM appears in the display.

2 Press **MULTI-CONTROL** to turn **BSM** on.

Searching is displayed. While **Searching** is displayed, the six strongest broadcast frequencies will be stored under preset tuning numbers **1** to **6** in the order of their signal strength. When finished, the preset channel list appears.

- To cancel the storage process, press **MULTI-CONTROL** again.

3 Use **MULTI-CONTROL** to select the desired station.

Turn to change the station. Press to select.

- You can also change the station by pushing **MULTI-CONTROL** up or down.
- If you do not operate the list within about 30 seconds, the preset channel list mode is canceled automatically.



Note

Storing broadcast frequencies with **BSM** may replace broadcast frequencies you have saved using buttons **1** to **6**. 

Selecting stations from the preset channel list

The preset channel list lets you see the list of preset stations and select one of them to receive.

1 Turn **MULTI-CONTROL** to switch to the preset channel list mode.

- You can also perform this operation by pressing joystick on the remote control.

2 Use **MULTI-CONTROL** to select the desired station.

Turn to change the station. Press to select.

- You can also change the station by pushing **MULTI-CONTROL** up or down.
- If you do not operate the list within about 30 seconds, the preset channel list mode is canceled automatically.



Notes

- You can also recall stations assigned to preset tuning numbers by pushing **MULTI-CONTROL** up or down during the channel display.
- You can also recall stations assigned to preset tuning numbers **P01** to **P06** by pressing one of the preset tuning buttons **1** to **6** on the remote control. 

Tuning in strong signals

Local seek tuning lets you tune in only those radio stations with sufficiently strong signals for good reception.

1 Use **MULTI-CONTROL** to select **Local** in the function menu.

Local appears in the display.

Tuner

2 Press **MULTI-CONTROL** to turn local seek tuning on.

Local seek sensitivity (e.g., **Level 2**) appears in the display.

- To turn local seek tuning off, press **MULTI-CONTROL** again.

3 Push **MULTI-CONTROL** left or right to set the sensitivity.

There are four levels of sensitivity for FM and two levels for MW/LW:

FM: **Level 1—Level 2—Level 3—Level 4**

MW/LW: **Level 1—Level 2**

The **Level 4** setting allows reception of only the strongest stations, while lower settings let you receive progressively weaker stations. 

Introduction of RDS operation

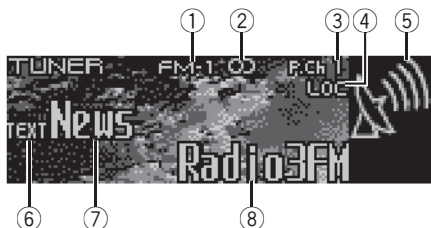

RDS (radio data system) is a system for providing information along with FM broadcasts. This inaudible information provides such features as program service name, program type, traffic announcement standby and automatic tuning, and is intended to aid radio listeners in finding and tuning in to a desired station.

① Band indicator

Shows which band the radio is tuned to, MW/LW or FM.

② (stereo) indicator

Appears when the selected frequency is being broadcast in stereo.

③ Preset number indicator

Shows which preset has been selected.

④ LOC indicator

Appears when local seek tuning is on.

⑤ Signal level indicator

Shows the radio wave strength.

⑥ TEXT indicator

Shows when the radio text is received.

⑦ PTY (program type ID code) information

Shows the PTY (program type ID code) information

- PTY (program type ID code) information is listed on page 24.
- If a PTY code of zero is received from a station, display is blank. This indicates that the station has not defined its program contents.
- If the signal is too weak for this unit to pick up the PTY code, the PTY information display is blank.

⑧ Program service name

Shows the name of broadcast program.

1 Press MULTI-CONTROL to display the main menu.

FUNCTION, **AUDIO** and **ENTERTAINMENT** appear on the display.

2 Use MULTI-CONTROL to select FUNCTION.

Turn to change the menu option. Press to select.

The function name appears on the display.

3 Turn MULTI-CONTROL to select the function.

Turn **MULTI-CONTROL** to switch between the functions in the following order.

BSM (best stations memory)—**Regional** (regional)—**Local** (local seek tuning)—**PTY Search** (program type selection)—**Traffic ANNOUNCE** (traffic announcement standby)—**Alternative FREQ** (alternative frequencies search)—**News Interrupt** (news program interruption)

- You can also switch between the functions in reverse order by turning **MULTI-CONTROL** counterclockwise.

▪ To return to the frequency display, press **BAND**.

- If MW/LW band is selected, you can only select **BSM** or **Local**.

RDS

**Notes**

- If you do not operate the function within about 30 seconds, the display is automatically returned to the frequency display.
- RDS service may not be provided by all stations.
- RDS functions such as AF and TA are only active when your radio is tuned to an RDS station.

Selecting alternative frequencies

If you are listening to a broadcast and the reception becomes weak or there are other problems, the unit will automatically search for a different station in the same network which is broadcasting a stronger signal.

- The default setting for AF is on.

1 Use MULTI-CONTROL to select Alternative FREQ in the function menu.
Alternative FREQ appears in the display.

2 Press MULTI-CONTROL to turn AF on.
AF ON appears in the display.

- To turn AF off, press **MULTI-CONTROL** again.

**Notes**

- Only RDS stations are tuned in during seek tuning or BSM when AF is on.
- When you recall a preset station, the tuner may update the preset station with a new frequency from the station's AF list. No preset number appears on the display if the RDS data for the station received differs from that of the originally stored station.
- Sound may be temporarily interrupted by another program during an AF frequency search.

- AF can be turned on or off independently for each FM band.

Using PI Seek

If the unit fails to find a suitable alternative frequency, or if you are listening to a broadcast and the reception becomes weak, the unit will automatically search for a different station with the same programming. During the search, **PI SEEK** is displayed and the output is muted. The muting is discontinued after completion of the PI Seek, whether or not a different station is found.

Using Auto PI Seek for preset stations

When preset stations cannot be recalled, as when travelling long distances, the unit can be set to perform PI Seek during preset recall.

- The default setting for Auto PI Seek is off.
See *Switching Auto PI Seek* on page 71.

Limiting stations to regional programming

When AF is used to automatically retune frequencies, the regional function limits the selection to stations broadcasting regional programs.

1 Use MULTI-CONTROL to select Regional in the function menu.
Regional appears in the display.

2 Press MULTI-CONTROL to turn the regional function on.

ON appears in the display.

- To turn the regional function off, press **MULTI-CONTROL** again.

**Notes**

- Regional programming and regional networks are organized differently depending on the country (i.e., they may change according to the hour, state or broadcast area).
- The preset number may disappear from the display if the tuner tunes in a regional station which differs from the originally set station.
- The regional function can be turned on or off independently for each FM band.

Receiving traffic announcements

TA (traffic announcement standby) lets you receive traffic announcements automatically, no matter what source you are listening to. TA can be activated for both a TP station (a station that broadcasts traffic information) or an enhanced other network's TP station (a station carrying information which cross-references TP stations).

1 Tune in a TP or enhanced other network's TP station.

2 Press TA to turn traffic announcement standby on.

Press **TA** and **TA ON** appears in the display. The tuner will stand-by for traffic announcements.

- To turn traffic announcements standby off, press **TA** again.

3 Use MULTI-CONTROL to adjust the TA volume when a traffic announcement begins.

Rotate it to increase or decrease the volume. The newly set volume is stored in memory and recalled for subsequent traffic announcements.

4 Press TA while a traffic announcement is being received to cancel the announcement.

The tuner returns to the original source but remains in the standby mode until **TA** is pressed again.

- You can also cancel the announcement by pressing **SOURCE**, **BAND** or **MULTI-CONTROL** while a traffic announcement is being received.

**Notes**

- When a traffic announcement is received, traffic announcement interruption screen is displayed.
- You can also turn the TA function on or off in the menu that appears by using **MULTI-CONTROL**.
- The system switches back to the original source following traffic announcement reception.
- Only TP and enhanced other network's TP stations are tuned in during seek tuning or BSM when TA is on.

Using PTY functions

You can tune in a station by using PTY (program type) information.

Searching for an RDS station by PTY information

You can search for general types of broadcasting programs, such as those listed on page 24.

1 Use MULTI-CONTROL to select PTY Search in the function menu. PTY Search appears in the display.

RDS

2 Push MULTI-CONTROL left or right to select a program type.

There are four program types:

News&Inf—Popular—Classics—Others

3 Press MULTI-CONTROL to begin the search.

When you press **MULTI-CONTROL** the program type name in the display begins to flash. The unit searches for a station broadcasting that program type.

- To cancel the search, press **MULTI-CONTROL** again.



Notes

- The program of some stations may differ from that indicated by the transmitted PTY.
- If no station is broadcasting the type of program you searched for, **Not Found** is displayed for about two seconds and then the tuner returns to the original station.

Using news program interruption

When a news program is broadcast from a PTY code news station, the unit can switch from any station to the news broadcast station. When the news program ends, reception of the previous program resumes.

● Press TA and hold to turn on news program interruption.

Press **TA** until **NEWS ON** appears in the display.

- To turn off news program interruption, press **TA** and hold until **NEWS OFF** appears in the display.
- A news program can be canceled by pressing **TA**.
- You can also cancel the news program by pressing **SOURCE**, **BAND** or **MULTI-CONTROL** while a news program is being received.



Notes

- When a news program is received, news program interruption screen is displayed.
- You can also turn on or off news programs in the menu that appears by using **MULTI-CONTROL**.

Receiving PTY alarm broadcasts

PTY alarm is a special PTY code for announcements regarding emergencies such as natural disasters. When the tuner receives the radio alarm code, **ALARM** appears on the display and the volume adjusts to the TA volume. When the station stops broadcasting the emergency announcement, the system returns to the previous source.

- An emergency announcement can be canceled by pressing **TA**.
- You can also cancel an emergency announcement by pressing **SOURCE**, **BAND** or **MULTI-CONTROL**. 

Using radio text

This tuner can display radio text data transmitted by RDS stations, such as station information, the name of the currently broadcast song and the name of the artist.

- The tuner automatically memorizes the three latest radio text broadcasts received, replacing text from the least recent reception with new text when it is received.

Displaying radio text

You can display the currently received radio text and the three most recent radio texts.

1 Press **DISPLAY** and hold to display radio text.

Radio text for the currently broadcasting station is displayed.

- You can cancel radio text display by pressing **DISPLAY** or **BAND**.
- When no radio text is received, **No text** appears in the display.

2 Push **MULTI-CONTROL** left or right to recall the three most recent radio texts.

Pushing **MULTI-CONTROL** left or right switches between the current and the three radio text data displays.

- If there is no radio text data in memory the display will not change.

3 Push **MULTI-CONTROL** up or down to scroll.

Push **MULTI-CONTROL** up to go to the beginning. Push **MULTI-CONTROL** down to scroll the radio text data.

Storing and recalling radio text

Only the remote control can operate this function.

You can store data from up to six radio text transmissions for buttons **1** to **6**.

1 Display the radio text you want to store in memory.

Refer to *Displaying radio text* on the previous page.

2 Press and hold any buttons **1** to **6** on the remote control to store the selected radio text.

The memory number will display and the selected radio text will be stored in memory. The next time you press the same button on the remote control in the radio text display the stored text is recalled from memory.

PTY list

General	Specific	Type of program
News&Inf	News	News
	Affairs	Current affairs
	Info	General information and advice
	Sport	Sports
	Weather	Weather reports/meteorological information
	Finance	Stock market reports, commerce, trading, etc.
Popular	Pop Mus	Popular music
	Rock Mus	Contemporary modern music
	Easy Mus	Easy listening music
	Oth Mus	Non-categorized music
	Jazz	Jazz
	Country	Country music
	Nat Mus	National music
	Oldies	Oldies, golden oldies
	Folk mus	Folk music
Classics	L. Class	Light classical music
	Classic	Classical music

RDS

General	Specific	Type of program
Others	Educate	Educational programs
	Drama	Radio plays and serials
	Culture	National or regional culture
	Science	Nature, science and technology
	Varied	Light entertainment
	Children	Children's
	Social	Social affairs
	Religion	Religious affairs or services
	Phone In	Phone in
	Touring	Travel programs; not for traffic announcements
	Leisure	Hobbies and recreational activities
Document	Documentaries	



Playing a CD

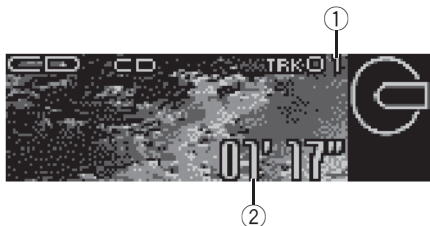

These are the basic steps necessary to play a CD with your built-in CD player. More advanced CD operation is explained starting on the next page.

① Track number indicator

Shows the number of the track playing.

② Play time indicator

Shows the elapsed playing time of the current track.

1 Press SOURCE to select the built-in CD player.

Press **SOURCE** until you see **Compact Disc** displayed.

- If no disc is loaded in the unit, you cannot select **Compact Disc** (built-in CD player). Insert a disc in the unit. (Refer to page 14.)

2 To perform fast forward or reverse, push and hold MULTI-CONTROL left or right.

- If you select **Rough search**, pushing and holding **MULTI-CONTROL** left or right enables you to search every 10 tracks in the current disc. (Refer to *Selecting the search method* on page 28.)

3 To skip back or forward to another track, push MULTI-CONTROL left or right.

Pushing **MULTI-CONTROL** right skips to the start of the next track. Pushing **MULTI-CONTROL** left once skips to the start

of the current track. Pushing again will skip to the previous track.

Note

When a CD TEXT disc is inserted, the disc title automatically begins to scroll in the display. When Ever Scroll is set to ON at the initial setting, the disc title scrolls continuously. Refer to *Switching the Ever Scroll* on page 74. 

Selecting a track directly

When using the remote control, you can select a track directly by entering the desired track number.

1 Press DIRECT.

Track number input display appears.

2 Press 0 to 9 buttons to enter the desired track number.

- You can cancel the input number by pressing **CLEAR**.

3 Press DIRECT.

The track for the entered number will play.

Note

After entering the number input mode, if you do not perform an operation within about eight seconds, the mode is automatically canceled. 

Built-in CD Player

Introduction of advanced built-in CD player operation



①

① Function display

Shows the function status.

1 Press MULTI-CONTROL to display the main menu.

FUNCTION, **AUDIO** and **ENTERTAINMENT** appear on the display.

2 Use MULTI-CONTROL to select FUNCTION.

Turn to change the menu option. Press to select.

The function name appears on the display.

3 Turn MULTI-CONTROL to select the function.

Turn **MULTI-CONTROL** to switch between the functions in the following order.

Play mode (repeat play)—**Random mode**

(random play)—**Scan mode** (scan play)—

Pause (pause)—**Search mode** (search method)—**TitleInput "A"** (disc title input)

- You can also switch between the functions in reverse order by turning **MULTI-CONTROL** counterclockwise.

- To return to the playback display, press **BAND**.



Notes

- If you do not operate the function within about 30 seconds, the display is automatically returned to the playback display.
- TitleInput "A"** (disc title input) function is not canceled automatically.

Repeating play

There are two repeat play ranges for the built-in CD player: **Disc repeat** (disc repeat) and **Track repeat** (one-track repeat).

1 Use **MULTI-CONTROL** to select **Play mode** in the function menu. **Play mode** appears in the display.

2 Press **MULTI-CONTROL** to select the repeat range.

Press **MULTI-CONTROL** repeatedly until the desired repeat range appears in the display.

- Disc repeat** – Repeat the current disc
- Track repeat** – Repeat just the current track



Note

If you perform track search or fast forward/reverse during **Track repeat**, the repeat play range changes to **Disc repeat**.

Playing tracks in random order

Random play lets you play back tracks on the CD in a random order.

1 Use **MULTI-CONTROL** to select **Random mode** in the function menu. **Random mode** appears in the display.

2 Press **MULTI-CONTROL** to turn random play on.

Tracks play in a random order.

- To turn random play off, press **MULTI-CONTROL** again.

Scanning tracks of a CD

Scan play lets you hear the first 10 seconds of each track on the CD.

1 Use MULTI-CONTROL to select Scan mode in the function menu.
Scan mode appears in the display.

2 Press MULTI-CONTROL to turn scan play on.
The first 10 seconds of each track is played.

3 When you find the desired track press MULTI-CONTROL to turn scan play off.
The track will continue to play.

- If the display has automatically returned to the playback display, select **Scan mode** again by using **MULTI-CONTROL**.



Note

After scanning of a CD is finished, normal playback of the tracks will begin again. 

Pausing CD playback

Pause lets you temporarily stop playback of the CD.

1 Use MULTI-CONTROL to select Pause in the function menu.
Pause appears in the display.

2 Press MULTI-CONTROL to turn pause on.
Playback of the current track pauses.
▪ To turn pause off, press **MULTI-CONTROL** again. 

Selecting the search method

You can switch the search method between fast forward/reverse and searching every 10 tracks.

1 Use MULTI-CONTROL to select Search mode in the function menu.
Search mode appears in the display.

2 Press MULTI-CONTROL to select the search method.
Press **MULTI-CONTROL** until the desired search method appears in the display.

- **FF/REV** – Fast forward and reverse
- **Rough search** – Searching every 10 tracks 

Searching every 10 tracks in the current disc

If a disc contains over 10 tracks, you can search every 10 tracks. When a disc contains many tracks, you can roughly search for the track you want to play.

1 Select the search method Rough search.
Refer to *Selecting the search method* on this page.

2 Push and hold MULTI-CONTROL left or right to search every 10 tracks on a disc.
▪ If a disc contains less than 10 tracks, pushing and holding **MULTI-CONTROL** right recalls the last track of the disc. Also, if the remaining number of tracks after searching every 10 tracks is less than 10, pushing and holding **MULTI-CONTROL** right recalls the last track of the disc.

Built-in CD Player

- If a disc contains less than 10 tracks, pushing and holding **MULTI-CONTROL** left recalls the first track of the disc. Also, if the remaining number of tracks after searching every 10 tracks is less than 10, pushing and holding **MULTI-CONTROL** left recalls the first track of the disc. 

Using disc title functions

You can input CD titles and display the title. The next time you insert a CD for which you have entered a title, the title of that CD is displayed.

Use the disc title input feature to store up to 48 CD titles in the unit. Each title can be up to 10 characters long.

- When playing a CD TEXT disc, you cannot switch to disc title input display. The disc title will have already been recorded on a CD TEXT disc.

Entering disc titles

You can display the text information of any disc that has the disc title entered.

1 Play the CD that you want to enter a title for.

2 Use MULTI-CONTROL to select TitleInput "A" in the function menu.
TitleInput "A" appears in the display.

3 Press DISPLAY to select the desired character type.

Press **DISPLAY** repeatedly to switch between the following character types:
Alphabet (upper case), numbers and symbols—Alphabet (lower case)—European letters, such as those with accents (e.g. **á, à, ä, ç**)—Numbers and symbols

4 Push MULTI-CONTROL up or down to select a letter of the alphabet.

Each time **MULTI-CONTROL** is pushed up, alphabet, numbers or symbols are displayed in ascending order (**A B C ...**). Each time **MULTI-CONTROL** is pushed down, letters are displayed in descending order.



5 Push MULTI-CONTROL left or right to move the cursor to the previous or next character position.

When the letter you want is displayed, push **MULTI-CONTROL** right to move the cursor to the next position and then select the next letter. Push **MULTI-CONTROL** left to move backwards in the display.

6 Move the cursor to the last position by pushing MULTI-CONTROL right after entering the title.

When you push **MULTI-CONTROL** right one more time, the entered title is stored in memory.

7 Press BAND to return to the playback display.

Notes



- Titles remain in memory, even after the disc is removed from the unit, and are recalled when the disc is reinserted.
- After data for 48 discs are stored in the memory, data for a new disc overwrites the oldest one.
- If you connect a multi-CD player, you can input disc titles for up to 100 discs.

Displaying disc titles

You can display the text information of any disc that has the disc title entered.

- **Press DISPLAY.**

Press **DISPLAY** repeatedly to switch between the following settings:

Play time—: disc title and play time 

Using CD TEXT functions









Some discs have certain information encoded on the disc during manufacture. These discs may contain such information as the CD title, track title, artist's name and playback time and are called CD TEXT discs. Only these specially encoded CD TEXT discs support the functions listed below.

Displaying text information on CD TEXT discs

You can display the text information of any disc that has the disc title entered.

- **Press DISPLAY.**

Press **DISPLAY** repeatedly to switch between the following settings:

Play time—: disc title and play time—:
disc artist name and play time—: track title
and play time—: track artist name and play
time—: disc title and : disc artist name
—: track title and : track artist name

- If specific information has not been recorded on a CD TEXT disc, title or name is not displayed.

Scrolling text information in the display

This unit can display the first 14 letters of disc title, disc artist name, track title and track ar-

tist name. When the text information is longer than 14 letters, you can scroll the text information as follows.

- **Press DISPLAY and hold until the text information begins to scroll through the display.**



Note

When Ever Scroll is set to ON at the initial setting, text information scrolls continuously in the display. Refer to *Switching the Ever Scroll* on page 74.

Selecting tracks from the track title list

Track title list lets you see the list of track titles on a CD TEXT disc and select one of them to play back.

- 1 Turn MULTI-CONTROL to switch to the track title list mode.**

- You can also perform this operation by pressing joystick on the remote control.

- 2 Use MULTI-CONTROL to select the desired track title.**

Turn to change the track title. Press to play.

- You can also change the track title by pushing **MULTI-CONTROL** up or down.

- If you do not operate the list within about 30 seconds, the track title list mode is canceled automatically. 

WMA/MP3/AAC/WAV Player

Playing compressed audio

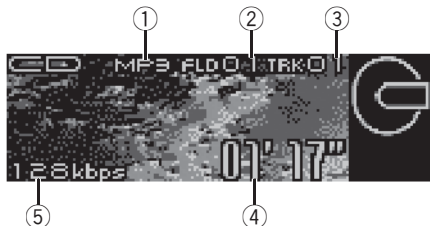

These are the basic steps necessary to play a compressed audio with your built-in CD player. More advanced compressed audio operation is explained starting on the next page.

- ① **MP3/WMA/AAC/WAV indicator**
Shows the type of file currently playing.
- ② **Folder number indicator**
Shows the folder number currently playing.
- ③ **Track number indicator**
Shows the track (file) number currently playing.
- ④ **Play time indicator**
Shows the elapsed playing time of the current track (file).
- ⑤ **Bit rate/sampling frequency indicator**
Shows the bit rate or sampling frequency of the current track (file).
 - When playing back MP3 files recorded as VBR (variable bit rate) files, the bit rate value is not displayed even after switching to bit rate. (VBR will be displayed.)
 - When playing back WMA files recorded as VBR (variable bit rate) files, the average bit rate value is displayed.
 - You can only play back WAV files in the frequencies 16, 22.05, 24, 32, 44.1 and 48 kHz (LPCM), or 22.05 and 44.1 kHz (MS

ADPCM). The sampling frequency shown in the display may be rounded.

1 Press SOURCE to select the built-in CD player.

Press **SOURCE** until you see **Compact Disc** displayed.

- If no disc is loaded in the unit, you cannot select **Compact Disc** (built-in CD player). Insert a disc in the unit. (Refer to page 14.)

2 Push MULTI-CONTROL up or down to select a folder.

- You cannot select a folder that does not have a compressed audio file recorded in it.
- To return to folder 01 (ROOT), press and hold **BAND**. However, if folder 01 (ROOT) contains no files, playback commences with folder 02.

3 To perform fast forward or reverse, push and hold MULTI-CONTROL left or right.

- If you select **Rough search**, pushing and holding **MULTI-CONTROL** left or right enables you to search every 10 tracks in the current folder. (Refer to *Selecting the search method* on page 34.)

4 To skip back or forward to another track, push MULTI-CONTROL left or right.

Pushing **MULTI-CONTROL** right skips to the start of the next track. Pushing **MULTI-CONTROL** left once skips to the start of the current track. Pushing again will skip to the previous track.



Notes

- When playing discs with compressed audio and audio data (CD-DA) such as CD-EXTRA and MIXED-MODE CDs, both types can be played only by switching mode between compressed audio and CD-DA with **BAND**.
- If you have switched between playback of compressed audio and audio data (CD-DA), playback starts at the first track on the disc.

- The built-in CD player can play back compressed audio recorded on CD-ROM. (Refer to page 81 for files that can be played back.)
- Playback is carried out in order of file number. Folders are skipped if they contain no files. (If folder 01 (ROOT) contains no files, playback commences with folder 02.)
- When playing back files recorded as VBR (variable bit rate) files, the play time will not be correctly displayed if fast forward or reverse operations are used.
- There is no sound on fast forward or reverse.
- When the display setting is switched to the text information by pressing **DISPLAY**, folder name and file name automatically begin to scroll in the display. When Ever Scroll is set to ON at the initial setting, folder and file name scroll continuously. About Ever Scroll, refer to *Switching the Ever Scroll* on page 74. 

Selecting an audio file directly in the current folder

When using the remote control, you can select a track directly by entering the desired track number.

1 Press **DIRECT**.

Track number input display appears.

2 Press 0 to 9 buttons to enter the desired track number.

- You can cancel the input number by pressing **CLEAR**.

3 Press **DIRECT**.

The track for the entered number will play.

Note

After entering the number input mode, if you do not perform an operation within about eight seconds, the mode is automatically canceled. 

Introduction of advanced compressed audio operation



① Function display

Shows the function status.

1 Press **MULTI-CONTROL** to display the main menu.

FUNCTION, **AUDIO** and **ENTERTAINMENT** appear on the display.

2 Use **MULTI-CONTROL** to select **FUNCTION**.

Turn to change the menu option. Press to select.

The function name appears on the display.

3 Turn **MULTI-CONTROL** to select the function.

Turn **MULTI-CONTROL** to switch between the functions in the following order.

Play mode (repeat play)—**Random mode** (random play)—**Scan mode** (scan play)—**Pause** (pause)—**Search mode** (search method)

- You can also switch between the functions in reverse order by turning **MULTI-CONTROL** counterclockwise.
- To return to the playback display, press **BAND**.

Note

If you do not operate the function within about 30 seconds, the display is automatically returned to the playback display. 

WMA/MP3/AAC/WAV Player

Repeating play

For compressed audio playback, there are three repeat play ranges: **Folder repeat** (folder repeat), **Track repeat** (one-track repeat) and **Disc repeat** (repeat all tracks).

1 Use MULTI-CONTROL to select Play mode in the function menu.
Play mode appears in the display.

2 Press MULTI-CONTROL to select the repeat range.

Press **MULTI-CONTROL** repeatedly until the desired repeat range appears in the display.

- **Folder repeat** – Repeat the current folder
- **Track repeat** – Repeat the current track
- **Disc repeat** – Repeat all tracks

Notes

- If you select another folder during repeat play, the repeat play range changes to **Disc repeat**.
- If you perform track search or fast forward/reverse during **Track repeat**, the repeat play range changes to **Folder repeat**.
- When **Folder repeat** is selected, it is not possible to play back a subfolder of that folder. 

Playing tracks in random order

Random play lets you play back tracks in a random order within the repeat range, **Folder repeat** and **Disc repeat**.

1 Select the repeat range.

Refer to *Repeating play* on this page.

2 Use MULTI-CONTROL to select Random mode in the function menu.
Random mode appears in the display.

3 Press MULTI-CONTROL to turn random play on.

Tracks will play in a random order within the previously selected **Folder repeat** or **Disc repeat** ranges.

- To turn random play off, press **MULTI-CONTROL** again. 

Scanning folders and tracks

While you are using **Folder repeat**, the beginning of each track in the selected folder plays for about 10 seconds. When you are using **Disc repeat**, the beginning of the first track of each folder is played for about 10 seconds.

1 Select the repeat range.

Refer to *Repeating play* on this page.

2 Use MULTI-CONTROL to select Scan mode in the function menu.
Scan mode appears in the display.

3 Press MULTI-CONTROL to turn scan play on.

The first 10 seconds of each track of the current folder (or the first track of each folder) is played.

4 When you find the desired track (or folder) press MULTI-CONTROL to turn scan play off.

The track (or folder) will continue to play.

- If the display has automatically returned to the playback display, select **Scan mode** again by using **MULTI-CONTROL**.

Note

After track or folder scanning is finished, normal playback of the tracks will begin again. 

Pausing compressed audio playback

Pause lets you temporarily stop playback of the compressed audio.

1 Use MULTI-CONTROL to select Pause in the function menu.

Pause appears in the display.

2 Press MULTI-CONTROL to turn pause on.

Playback of the current track pauses.

- To turn pause off, press **MULTI-CONTROL** again. 

Selecting the search method

You can switch the search method between fast forward/reverse and searching every 10 tracks.

1 Use MULTI-CONTROL to select Search mode in the function menu.

Search mode appears in the display.

2 Press MULTI-CONTROL to select the search method.

Press **MULTI-CONTROL** until the desired search method appears in the display.

- **FF/REV** – Fast forward and reverse
- **Rough search** – Searching every 10 tracks 

Searching every 10 tracks in the current folder

If the current folder contains over 10 tracks, you can search every 10 tracks. When one folder contains a lot of tracks, you can roughly search for the track you want to play.

1 Select the search method Rough search.

Refer to *Selecting the search method* on this page.

2 Push and hold MULTI-CONTROL left or right to search every 10 tracks in the current folder.

- If the current folder contains less than 10 tracks, pushing and holding **MULTI-CONTROL** right recalls the last track of the folder. Also, if the remaining number of tracks after searching every 10 tracks is less than 10, pushing and holding **MULTI-CONTROL** right recalls the last track of the folder.
- If the current folder contains less than 10 tracks, pushing and holding **MULTI-CONTROL** left recalls the first track of the folder. Also, if the remaining number of tracks after searching every 10 tracks is less than 10, pushing and holding **MULTI-CONTROL** left recalls the first track of the folder. 









Displaying text information on compressed audio disc

Text information recorded on a compressed audio disc can be displayed.

When playing back a compressed audio disc

● Press DISPLAY.

Press **DISPLAY** repeatedly to switch between the following settings:

Play time—: folder name and play time—
: file name and play time—: folder name and : file name—: artist name and : album title—: artist name and : track title—: comment and play time

- If specific information has not been recorded on a compressed audio disc, title or name is not displayed.





WMA/MP3/AAC/WAV Player

- Depending on the version of iTunes® used to write MP3 files onto a disc, comment information may not be correctly displayed.
- Depending on the version of Windows Media Player used to encode WMA files, album names and other text information may not be correctly displayed.

When playing back a WAV disc

● Press DISPLAY.

Press **DISPLAY** repeatedly to switch between the following settings:

Play time—: folder name and play time—
: file name and play time—: folder name
and : file name 

Scrolling text information in the display

This unit can display the first 14 letters only of folder name, file name, track title, artist name, album title and comment. When the recorded information is longer than 14 letters, you can scroll the text to the left so that the rest of the text information can be seen.

● Press DISPLAY and hold until the text information begins to scroll through the display.

The text information scrolls.

Notes

- Unlike WMA, MP3 and AAC file format, WAV files display only the folder name and the file name.
- When Ever Scroll is set to ON at the initial setting, text information scrolls continuously in the display. Refer to *Switching the Ever Scroll* on page 74. 

Selecting tracks from the file name list

File name list lets you see the list of file names (or folder names) and select one of them to playback.

1 Turn MULTI-CONTROL to switch to the file name list mode.

- You can also perform this operation by pressing joystick on the remote control.

2 Use MULTI-CONTROL to select the desired file name (or folder name).

Turn to change the name of file or folder. Press to play. Push right to see a list of the files (or folders) in the selected folder.

- You can also change the name of a file or folder by pushing **MULTI-CONTROL** up or down.
- To return to the previous list (the folder one level higher), push **MULTI-CONTROL** left.
- If the folder/file number is more than 100, last 2-digit of the folder/file number is displayed.
- Number of the folders/files in the currently selected folder will be indicated on the right side of the display.
- If you do not operate the list within about 30 seconds, the file name list mode is canceled automatically. 

Playing a CD



You can use this unit to control a multi-CD player, which is sold separately.

These are the basic steps necessary to play a CD with your multi-CD player. More advanced CD operation is explained starting on the next page.

- ① **Disc number indicator**
Shows the number of the disc playing.
- ② **Track number indicator**
Shows the number of the track playing.
- ③ **Play time indicator**
Shows the elapsed playing time of the current track.

1 Press SOURCE to select the multi-CD player.

Press **SOURCE** until you see **Multi-CD** displayed.

2 Push MULTI-CONTROL up or down to select a disc you want to listen to.

- You can also select a disc by using **1** to **6** buttons on the remote control.
 - For discs 1 to 6, press the corresponding button number.
 - For discs 7 to 12, press and hold the corresponding numbers, such as **1** for disc 7, until the disc number appears in the display.

3 To perform fast forward or reverse, push and hold MULTI-CONTROL left or right.

4 To skip back or forward to another track, push MULTI-CONTROL left or right.

Pushing **MULTI-CONTROL** right skips to the start of the next track. Pushing **MULTI-CONTROL** left once skips to the start of the current track. Pushing again will skip to the previous track.



Notes

- When multi-CD player completes preparatory operations, **Ready** is displayed.
- If an error message such as **ERROR-11** is displayed, refer to the multi-CD player owner's manual.
- If there are no discs in the multi-CD player magazine, **No Disc** is displayed.
- When you select a CD TEXT disc on a CD TEXT compatible multi-CD player, the disc and track titles automatically begin to scroll in the display. Ever Scroll function is ON at the initial setting, the disc and track titles scroll continuously. About Ever Scroll, refer to *Switching the Ever Scroll* on page 74.

Selecting a track directly

When using the remote control, you can select a track directly by entering the desired track number.

1 Press DIRECT.

Track number input display appears.

2 Press 0 to 9 buttons to enter the desired track number.

- You can cancel the input number by pressing **CLEAR**.

Multi-CD Player

3 Press DIRECT.

The track for the entered number will play.

Note

After entering the number input mode, if you do not perform an operation within about eight seconds, the mode is automatically canceled. 

50-disc multi-CD player

Only functions described in this manual are supported by 50-disc multi-CD players. This unit is not designed to operate disc title list functions with a 50-disc multi-CD player. For information about the disc title list functions, refer to *Selecting discs from the disc title list* on page 41. 

Introduction of advanced multi-CD player operation



- ① **Function display**
Shows the function status.

1 Press MULTI-CONTROL to display the main menu.
FUNCTION, AUDIO and **ENTERTAINMENT** appear on the display.

2 Use MULTI-CONTROL to select FUNCTION.

Turn to change the menu option. Press to select.
The function name appears on the display.

3 Turn MULTI-CONTROL to select the function.

Turn **MULTI-CONTROL** to switch between the functions in the following order.

Play mode (repeat play)—**Random mode** (random play)—**Scan mode** (scan play)—**Pause** (pause)—**ITS play mode** (ITS play)—**ITS memo** (ITS programming)—**TitleInput "A"** (disc title input)

- You can also switch between the functions in reverse order by turning **MULTI-CONTROL** counterclockwise.
- To return to the playback display, press **BAND**.

**Notes**

- When playing a CD TEXT disc on a CD TEXT compatible multi-CD player, you cannot switch to disc title input. The disc title will have already been recorded on a CD TEXT disc.
- If you do not operate the function within about 30 seconds, the display is automatically returned to the playback display.

Repeating play

There are three repeat play ranges for the multi-CD player: **M-CD repeat** (multi-CD player repeat), **Track repeat** (one-track repeat) and **Disc repeat** (disc repeat).

1 Use MULTI-CONTROL to select Play mode in the function menu.
Play mode appears in the display.

2 Press MULTI-CONTROL to select the repeat range.

Press **MULTI-CONTROL** repeatedly until the desired repeat range appears in the display.

- **M-CD repeat** – Repeat all discs in the multi-CD player
- **Track repeat** – Repeat just the current track
- **Disc repeat** – Repeat the current disc

**Notes**

- If you select other discs during repeat play, the repeat play range changes to **M-CD repeat**.
- If you perform track search or fast forward/reverse during **Track repeat**, the repeat play range changes to **Disc repeat**.

Playing tracks in random order

Random play lets you play back tracks in random order within the repeat range,

M-CD repeat and **Disc repeat**.

1 Select the repeat range.

Refer to *Repeating play* on this page.

2 Use MULTI-CONTROL to select Random mode in the function menu.
Random mode appears in the display.

3 Press MULTI-CONTROL to turn random play on.

Tracks will play in a random order within the previously selected **M-CD repeat** or **Disc repeat** ranges.

- To turn random play off, press **MULTI-CONTROL** again.

Scanning CDs and tracks

While you are using **Disc repeat**, the beginning of each track on the selected disc plays for about 10 seconds. When you are using **M-CD repeat**, the beginning of the first track of each disc is played for about 10 seconds.

1 Select the repeat range.

Refer to *Repeating play* on this page.

2 Use MULTI-CONTROL to select Scan mode in the function menu.
Scan mode appears in the display.

3 Press MULTI-CONTROL to turn scan play on.

The first 10 seconds of each track of the current disc (or the first track of each disc) are played.

Multi-CD Player

4 When you find the desired track (or disc) press MULTI-CONTROL to turn scan play off.

The track (or disc) will continue to play.

- If the display has automatically returned to the playback display, select **Scan mode** again by using **MULTI-CONTROL**.



Note

After track or disc scanning is finished, normal playback of the tracks begins again. 

Pausing CD playback

Pause lets you temporarily stop playback of the CD.

1 Use MULTI-CONTROL to select Pause in the function menu.

Pause appears in the display.

2 Press MULTI-CONTROL to turn pause on.

Playback of the current track pauses.

- To turn pause off, press **MULTI-CONTROL** again. 

Using ITS playlists

ITS (instant track selection) lets you make a playlist of favorite tracks from the multi-CD player magazine. After you have added your favorite tracks to the playlist, you can turn on ITS play and play just those selections.

Creating a playlist with ITS programming

You can use ITS to enter and play back up to 99 tracks per disc from up to 100 discs (with the disc titles). (With multi-CD players sold be-

fore the CDX-P1250 and CDX-P650, up to 24 tracks can be stored in the playlist.)

1 Play a CD that you want to program.

Push **MULTI-CONTROL** up or down to select the CD.

2 Use MULTI-CONTROL to select ITS memo in the function menu.

ITS memo appears in the display.

3 Select the desired track by pushing MULTI-CONTROL left or right.

4 Push MULTI-CONTROL up to store the currently playing track in the playlist.

Memory complete is displayed and the currently playing selection is added to your playlist.

5 Press BAND to return to the playback display.



Note

After data for 100 discs is stored in memory, data for a new disc will overwrite the oldest one.

Playback from your ITS playlist

ITS play lets you listen to the tracks that you have entered into your ITS playlist. When you turn on ITS play, tracks from your ITS playlist in the multi-CD player begin to play.

1 Select the repeat range.

Refer to *Repeating play* on the previous page.

2 Use MULTI-CONTROL to select ITS play mode in the function menu.

ITS play mode appears in the display.

3 Press **MULTI-CONTROL** to turn **ITS** play on.

ITS play mode appears in the display. Playback begins of those tracks from your playlist within the previously selected **M-CD repeat** or **Disc repeat** ranges.

- If no tracks in the current range are programmed for ITS play, then **ITS empty** is displayed.
- To turn ITS play off, press **MULTI-CONTROL** again.

Erasing a track from your ITS playlist

You can delete a track from your ITS playlist if ITS play is on.

If ITS play is already on, skip to step 2. If ITS play is not already on, use **MULTI-CONTROL**.

1 Play the CD with the track you want to delete from your ITS playlist, and turn ITS play on.

Refer to *Playback from your ITS playlist* on the previous page.

2 Use **MULTI-CONTROL** to select ITS memo in the function menu.

ITS memo appears in the display.

3 Select the desired track by pushing **MULTI-CONTROL** left or right.

4 Push **MULTI-CONTROL** down to erase the track from your ITS playlist.

The currently playing selection is erased from your ITS playlist and playback of the next track begins.

- If there are no tracks from your playlist in the current range, **ITS empty** is displayed and normal playback resumes.

5 Press **BAND** to return to the playback display.

Erasing a CD from your ITS playlist

You can delete all tracks of a CD from your ITS playlist if ITS play is off.

1 Play the CD that you want to delete.

Push **MULTI-CONTROL** up or down to select the CD.

2 Use **MULTI-CONTROL** to select ITS memo in the function menu.

ITS memo appears in the display.

3 Push **MULTI-CONTROL** down to erase all tracks on the currently playing CD from your ITS playlist.

All tracks on the currently playing CD are deleted from your playlist and **Memory deleted** is displayed.

4 Press **BAND** to return to the playback display.

Using disc title functions

You can input CD titles and display the titles. Then, you can easily search for and play a desired disc.

Entering disc titles

Use the disc title input feature to store up to 100 CD titles (with ITS playlist) into the multi-CD player. Each title can be up to 10 characters long.

1 Play the CD that you want to enter a title for.

Push **MULTI-CONTROL** up or down to select the CD.

2 Use **MULTI-CONTROL** to select TitleInput "A" in the function menu.

TitleInput "A" appears in the display.

Multi-CD Player

3 Press **DISPLAY** to select the desired character type.

Press **DISPLAY** repeatedly to switch between the following character types:
 Alphabet (upper case), numbers and symbols
 —Alphabet (lower case)—European letters, such as those with accents (e.g. **á, à, ä, ç**)—
 Numbers and symbols

4 Push **MULTI-CONTROL** up or down to select a letter of the alphabet.

Each time **MULTI-CONTROL** is pushed up, alphabet, numbers or symbols are displayed in ascending order (**A B C ...**). Each time **MULTI-CONTROL** is pushed down, letters are displayed in descending order.



5 Push **MULTI-CONTROL** left or right to move the cursor to the previous or next character position.

When the letter you want is displayed, push **MULTI-CONTROL** right to move the cursor to the next position and then select the next letter. Push **MULTI-CONTROL** left to move backwards in the display.

6 Move the cursor to the last position by pushing **MULTI-CONTROL** right after entering the title.

When you push **MULTI-CONTROL** right one more time, the entered title is stored in memory.

7 Press **BAND** to return to the playback display.



Notes

- Titles remain in the memory even after the disc is removed from the magazine, and are recalled when the disc is reinserted.
- After data for 100 discs is stored in memory, data for a new disc will overwrite the oldest one.

Displaying disc titles

You can display the text information of any disc that has the disc title entered.

● Press **DISPLAY**.

Press **DISPLAY** repeatedly to switch between the following settings:
 Play time—: disc title and play time

Selecting discs from the disc title list

Disc title list lets you see the list of disc titles entered in the multi-CD player and select one of them to play back.

1 Turn **MULTI-CONTROL** to switch to the disc title list mode.

- You can also perform this operation by pressing joystick on the remote control.

2 Use **MULTI-CONTROL** to select the desired disc title.

Turn to change the disc title. Press to play.

- You can also change the disc title by pushing **MULTI-CONTROL** up or down.
- If no title is entered for a disc, **No D.Title** is displayed.
- **No Disc** is displayed next to the disc number when there is no disc in the magazine. 

Using CD TEXT functions

You can use these functions only with a CD TEXT compatible multi-CD player.

Some discs have certain information encoded on the disc during manufacture. These discs may contain such information as the CD title, track title, artist's name and playback time and are called CD TEXT discs. Only these specially encoded CD TEXT discs support the functions listed below.

Displaying text information on CD TEXT discs

● Press DISPLAY.

Press **DISPLAY** repeatedly to switch between the following settings:

Play time—: disc title and play time—:
disc artist name and play time—: track title
and play time—: track artist name and play
time—: disc title and : disc artist name
—: track title and : track artist name

- If specific information has not been recorded on a CD TEXT disc, title or name is not displayed.

Scrolling text information in the display

This unit can display the first 14 letters of disc title, disc artist name, track title and track artist name. When the text information is longer than 14 letters, you can scroll the text information as follows.

● Press DISPLAY and hold until the text information begins to scroll through the display.



Note

When Ever Scroll is set to ON at the initial setting, text information scrolls continuously in the display. Refer to *Switching the Ever Scroll* on page 74.

Selecting tracks from the track title list

Track title list lets you see the list of track titles on a CD TEXT disc and select one of them to play back.

1 Turn MULTI-CONTROL to switch to the disc title list mode.

- You can also perform this operation by pressing joystick on the remote control.
- If you want to display the track title list of the currently playing disc, push **MULTI-CONTROL** right.

2 Use MULTI-CONTROL to select the desired disc title of CD TEXT.

Turn to change the disc title. Press to play.

- You can also change the disc title by pushing **MULTI-CONTROL** up or down.
- If no title is entered for a disc, **No D.Title** is displayed.
- **No Disc** is displayed next to the disc number when there is no disc in the magazine.

3 Push MULTI-CONTROL right to switch to the track title list.

- Push **MULTI-CONTROL** left to return to the disc title list.

4 Use MULTI-CONTROL to select the desired track title.

Turn to change the track title. Press to play.

- You can also change the track title by pushing **MULTI-CONTROL** up or down.

Playing songs on iPod

Listening to songs on your iPod

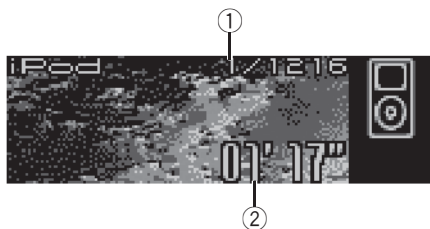

You can use this unit to control an interface adapter for iPod, which is sold separately. These are the basic steps necessary to operate an iPod adapter. More advanced iPod adapter operation is explained starting on *Introduction of advanced iPod adapter operation* on page 45.

① Song number indicator

Shows the number of song played in the selected list.

② Play time indicator

Shows the elapsed playing time of the current song.

1 Press SOURCE to select the iPod.

Press **SOURCE** until you see **iPod** displayed.

2 To perform fast forward or reverse, push and hold MULTI-CONTROL left or right.

3 To skip back or forward to another song, push MULTI-CONTROL left or right.

Pushing **MULTI-CONTROL** right skips to the start of the next song. Pushing **MULTI-CONTROL** left once skips to the start of the current song. Pushing again will skip to the previous song.

Browsing for a song

Operations to control an iPod with this unit is designed to be as close to the iPod as possible to make operation and song search easy.

1 Turn MULTI-CONTROL to switch to the top menu of the list search.

- You can also perform this operation by pressing joystick on the remote control.

2 Use MULTI-CONTROL to select a category.

Turn to change the category; press to select.

Playlists (playlists)—**Artists** (artists)—

Albums (albums)—**Songs** (songs)—**Genres** (genres)

List for the selected category is displayed.

- You can start playback throughout the selected category by pressing and holding

MULTI-CONTROL.

- You can also change the category by pushing **MULTI-CONTROL** up or down.

- You can also select the category by pushing **MULTI-CONTROL** right.

- To return to the previous list, push **MULTI-CONTROL** left.

- To go to the top menu of the list search, push and hold **MULTI-CONTROL** left.

- If you do not operate the list within about 30 seconds, the list search is cancelled automatically.

Searching for a song

1 Turn MULTI-CONTROL to switch to the top menu of the list search.

- You can also perform this operation by pressing joystick on the remote control.

2 Use MULTI-CONTROL to select a Genres, Artists, Albums or Songs from among the categories.

Turn to change the category; press to select.

Playing songs on iPod

List for the selected category is displayed.

3 Use MULTI-CONTROL to select a song, album, artist or genre.

Turn to change the item; press to select.

List from the selected item is displayed.

- If you select **Songs** (songs), playback starts instantly from the selected one.

4 Repeat step 3 to find a song you want to listen to.

Selecting a playlist

You can select a playlist from your iPod.

1 Turn MULTI-CONTROL to switch to the top menu of the list search.

- You can also perform this operation by pressing joystick on the remote control.

2 Use MULTI-CONTROL to select a Playlists from among the categories.

Turn to change the category; press to select.

List from **Playlists** (playlists) is displayed.

3 Use MULTI-CONTROL to select a playlist.

Turn to change the playlist; press to select.

Song list from the selected playlist is displayed.

- You can start playback throughout the selected playlist by pressing and holding **MULTI-CONTROL**.

4 Use MULTI-CONTROL to select a song from the selected playlist.

Turn to change the song; press to play.







- If no songs have been stored in the playlist, **STOP** is displayed and playback stops. ▣

Displaying text information on iPod

Text information recorded on the iPod can be displayed.

● Press DISPLAY.

Press **DISPLAY** repeatedly to switch between the following settings:

Play time—: album title and play time—: song title and play time—: artist name and play time—: artist name and : album title—: song title and : album title

- If the characters recorded on the iPod are not compatible with this unit, those characters are not displayed.



Notes

- You can scroll the text information to the left by pressing and holding **DISPLAY**.
- When Ever Scroll is set to ON at the initial setting, text information scrolls continuously in the display. Refer to *Switching the Ever Scroll* on page 74. ▣

Playing songs on iPod

Introduction of advanced iPod adapter operation



①

① Function display

Shows the function status.

1 Press MULTI-CONTROL to display the main menu.

FUNCTION, **AUDIO** and **ENTERTAINMENT** appear on the display.

2 Use MULTI-CONTROL to select FUNCTION.

Turn to change the menu option. Press to select.

The function name appears on the display.

3 Turn MULTI-CONTROL to select the function.

Turn **MULTI-CONTROL** to switch between the functions in the following order.

Play mode (repeat play)—**Shuffle mode** (shuffle)—**Pause** (pause)

- You can also switch between the functions in reverse order by turning **MULTI-CONTROL** counterclockwise.
- To return to the playback display, press **BAND**.

Note

If you do not operate the function within about 30 seconds, the display is automatically returned to the playback display. 

Repeating play

For playback of the songs on the iPod, there are two repeat play ranges: **Repeat One** (repeat one song) and **Repeat All** (repeat all songs in the list).

- While **Play mode** is set to **Repeat One**, you cannot select other songs.

1 Use MULTI-CONTROL to select Play mode in the function menu. Play mode appears in the display.

2 Press MULTI-CONTROL to select the repeat range.

Press **MULTI-CONTROL** repeatedly until the desired repeat range appears in the display.

- **Repeat One** – Repeat the current song
- **Repeat All** – Repeat all songs in the selected list 

Playing songs in a random order (shuffle)

For playback of songs on the iPod, there are two random play methods: **Shuffle Songs** (play back songs in a random order) and **Shuffle Albums** (play back albums in a random order).

1 Use MULTI-CONTROL to select Shuffle mode in the function menu. Shuffle mode appears in the display.

2 Press MULTI-CONTROL to select your favorite setting.

Press **MULTI-CONTROL** repeatedly until the desired setting appears in the display.

- **Shuffle Songs** – Play back songs in the selected list in random order.
- **Shuffle Albums** – Play back songs from a randomly selected album in order.
- **Shuffle OFF** – Cancel random play. 

Pausing a song

Pause lets you temporarily stop playback of a song.

1 Use MULTI-CONTROL to select Pause in the function menu.

Pause appears in the display.

2 Press MULTI-CONTROL to turn pause on.

Playback of the current song pauses.

▪ To turn pause off, press **MULTI-CONTROL** again. 

TV tuner

Watching the television

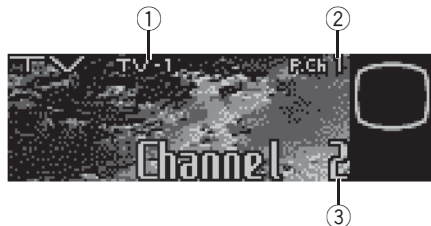

You can use this unit to control a TV tuner, which is sold separately.

For details concerning operation, refer to the TV tuner's operation manual. This section provides information on TV operations with this unit, which differs from that described in the TV tuner's operation manual.

① Band indicator

Shows which band the TV tuner is tuned to.

② Preset number indicator

Shows which preset has been selected.

③ Channel indicator

Shows which channel the TV tuner is tuned.

1 Press SOURCE to select the TV.

Press **SOURCE** until you see **Television** displayed.

2 Press BAND to select a band.

Press **BAND** until the desired band (**TV-1** or **TV-2**) is displayed.

3 To perform manual tuning, push MULTI-CONTROL left or right.

The channels move up or down step by step.

4 To perform seek tuning, push and hold MULTI-CONTROL left or right for about one second and release.

The tuner will scan the channels until a broadcast strong enough for good reception is found.

- You can cancel seek tuning by pushing **MULTI-CONTROL** left or right.
- If you push and hold **MULTI-CONTROL** left or right, you can skip broadcasting channels. Seek tuning starts as soon as you release **MULTI-CONTROL**. ▣

Introduction of advanced TV tuner operation



① Function display

Shows the function names.

1 Press MULTI-CONTROL to display the main menu.

FUNCTION, AUDIO and ENTERTAINMENT appear on the display.

2 Use MULTI-CONTROL to select FUNCTION.

BSSM appears on the display.

- To return to the channel display, press **BAND**.

Note

If you do not operate the function within about 30 seconds, the display is automatically returned to the channel display. 

Storing broadcast stations

You can easily store up to 12 broadcast stations for later recall.

1 When you find a station that you want to store in memory, turn MULTI-CONTROL to switch to the preset channel list mode.

2 Use MULTI-CONTROL to store the selected station in memory.

Turn to change the preset number. Press and hold to store.

The preset number you have selected flashes and then remains lit. The selected station is stored in memory.

- If you do not operate the list within about 30 seconds, the preset channel list mode is canceled automatically.

Notes

- Up to 24 stations, 12 for each of two TV bands, can be stored in memory.
- You can also store stations assigned to preset tuning numbers **P01** to **P06** by pressing and holding one of the preset tuning buttons **1** to **6** on the remote control. 

Storing the strongest broadcast stations sequentially

1 Use MULTI-CONTROL and select FUNCTION to display BSSM.

2 Press MULTI-CONTROL to turn BSSM on.

Searching is displayed. While **Searching** is displayed, the 12 strongest broadcast stations will be stored in order from the lowest channel up. When finished, the preset channel list appears.

- To cancel the storage process, press **MULTI-CONTROL** again.

3 Use MULTI-CONTROL to select the desired station.

Turn to change the station. Press to select.

- You can also change the station by pushing **MULTI-CONTROL** up or down.
- If you do not operate the list within about 30 seconds, the preset channel list mode is canceled automatically.

TV tuner



Note

Storing broadcast stations with BSSM may replace broadcast stations you have saved using **P01** to **P12**. 

Selecting stations from the preset channel list

The preset channel list lets you see the list of preset stations and select one of them to receive.

1 Turn **MULTI-CONTROL** to switch to the preset channel list mode.

- You can also perform this operation by pressing joystick on the remote control.

2 Use **MULTI-CONTROL** to select the desired station.

Turn to change the station. Press to select.

- You can also change the station by pushing **MULTI-CONTROL** up or down.
- If you do not operate the list within about 30 seconds, the preset channel list mode is canceled automatically.



Notes

- You can also recall stations assigned to preset tuning numbers by pushing **MULTI-CONTROL** up or down during the channel display.
- You can also recall stations assigned to preset tuning numbers **P01** to **P06** by pressing one of the preset tuning buttons **1** to **6** on the remote control. 

Playing a disc

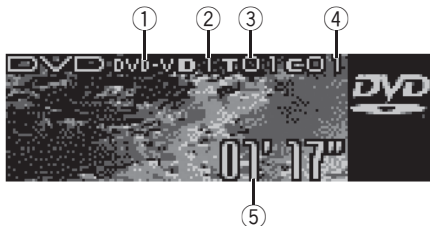

You can use this unit to control a DVD player or multi-DVD player, which is sold separately.

For details concerning operation, refer to the DVD player's or multi-DVD player's operation manual. This section provides information on DVD operations with this unit which differs from that described in the DVD player's or multi-DVD player's operation manual. These are the basic steps necessary to play a DVD video with your DVD player. More advanced DVD video operation is explained starting on the next page.

- ① **DVD-V/VCD/CD/MP3/WMA indicator**
Shows the type of disc currently playing.
- ② **Disc number indicator**
Shows the number of the disc currently playing when using a multi-DVD player.
- ③ **Title/Folder number indicator**
Shows the title (when playing DVD video) or folder (when playing compressed audio) of the selection currently playing.
- ④ **Chapter/track number indicator**
Shows the chapter (when playing DVD video) or track (when playing Video CD, CD or compressed audio) currently playing.
- ⑤ **Play time indicator**
Shows the elapsed playing time of the current track.

1 Press SOURCE to select the DVD player/multi-DVD player.

Press **SOURCE** until you see **DVD** displayed.

2 To perform fast forward or reverse, push and hold MULTI-CONTROL left or right.

3 To skip back or forward to another chapter/track, push MULTI-CONTROL left or right.

Selecting a disc

- You can operate this function only when a multi-DVD player is connected to this unit.
- Push **MULTI-CONTROL up or down to select the desired disc.**

Selecting a folder

- You can operate this function only when a DVD player compatible with compressed audio playback is connected to this unit.
- Push **MULTI-CONTROL up or down to select a folder.**

DVD Player

Introduction of advanced DVD player operation



① Function display

Shows the function names.

1 Press MULTI-CONTROL to display the main menu.

FUNCTION, **AUDIO** and **ENTERTAINMENT** appear on the display.

2 Use MULTI-CONTROL to select FUNCTION.

Turn to change the menu option. Press to select.

The function name appears on the display.

3 Turn MULTI-CONTROL to select the function.

Turn **MULTI-CONTROL** to switch between the functions in the following order.

During DVD video or Video CD playback
Play mode (repeat play)—**Pause** (pause)

During CD playback

Play mode (repeat play)—**Random mode**

(random play)—**Scan mode** (scan play)—

Pause (pause)—**ITS play mode** (ITS play)—

ITS memo (ITS input)—**TitleInput "A"** (disc title input)

During compressed audio playback

Play mode (repeat play)—**Random mode**

(random play)—**Scan mode** (scan play)—

Pause (pause)

- You can also switch between the functions in reverse order by turning **MULTI-CONTROL** counterclockwise.

- To return to the playback display, press **BAND**.

Note

Multi-DVD player that has ITS functions and disc title functions can also be connected to this unit. In this case, **ITS play mode**, **ITS memo** and disc title input can be controlled.

Repeating play

- During PBC playback of Video CDs, this function cannot be operated.

1 Use MULTI-CONTROL to select Play mode in the function menu.

Play mode appears in the display.

2 Press MULTI-CONTROL to select the repeat range.

During DVD video playback

Press **MULTI-CONTROL** repeatedly until the desired repeat range appears in the display.

- Disc repeat** – Repeat the current disc
- Chapter repeat** – Repeat just the current chapter
- Title repeat** – Repeat just the current title

During Video CD or CD playback

Press **MULTI-CONTROL** repeatedly until the desired repeat range appears in the display.

- Disc repeat** – Repeat the current disc
- Track repeat** – Repeat just the current track

During compressed audio playback

Press **MULTI-CONTROL** repeatedly until the desired repeat range appears in the display.

- Disc repeat** – Repeat the current disc
- Folder repeat** – Repeat the current folder
- Track repeat** – Repeat just the current track

**Notes**

- If you select other discs during repeat play, the repeat play range changes to **Disc repeat**.
- When playing back Video CD or CD, if you perform track search or fast forward/reverse during **Track repeat**, the repeat play range changes to **Disc repeat**.
- When playing back compressed audio, if you select another folder during repeat play, the repeat play range changes to **Disc repeat**.
- When playing back compressed audio, if you perform track search or fast forward/reverse during **Track repeat**, the repeat play range changes to **Folder repeat**.

Pausing disc playback

1 Use MULTI-CONTROL to select Pause in the function menu.

Pause appears in the display.

2 Press MULTI-CONTROL to turn pause on.

Playback of the current track pauses.

- To turn pause off, press **MULTI-CONTROL** again.

Playing tracks in random order

- You can operate this function during CD and compressed audio playback.

1 Use MULTI-CONTROL to select Random mode in the function menu.

Random mode appears in the display.

2 Press MULTI-CONTROL to turn random play on.

Tracks play in a random order.

- To turn random play off, press **MULTI-CONTROL** again.

Scanning tracks of a CD and compressed audio

- You can operate this function during CD and compressed audio playback.

1 Use MULTI-CONTROL to select Scan mode in the function menu.

Scan mode appears in the display.

2 Press MULTI-CONTROL to turn scan play on.

The first 10 seconds of each track is played.

3 When you find the desired track press MULTI-CONTROL to turn scan play off.

The track will continue to play.

- If the display has automatically returned to the playback display, select **Scan mode** again by using **MULTI-CONTROL**.

Using ITS playlist and disc title functions

- You can operate these functions only when a multi-DVD player is connected to this unit.
- This function differs slightly from ITS playback with a multi-CD player. With multi-DVD player, ITS playback applies only to the CD playing. For details, refer to *Using ITS playlists* on page 39.

Using disc title functions

You can input CD titles and display the titles. Then, you can easily search for and play a desired disc.

- You can operate this function during CD playback.

DVD Player

Entering disc titles

Disc title input lets you input CD titles up to 10 letters long into the DVD player. For details concerning operation, refer to *Entering disc titles* on page 40.

- You can operate this function only when a DVD player is connected to this unit.
- When playing a CD TEXT disc on a CD TEXT compatible DVD player, you cannot switch to disc title input. The disc title will have already been recorded on a CD TEXT disc.

Operation modes

This unit features two operation modes: the 3-way network mode (NW) and the standard mode (STD). You can switch between modes as desired. Initially, the DSP setting is set to the standard mode (STD). (Refer to *Switching the DSP setting mode* on page 9.)

- The 3-way network mode (NW) lets you create a 3-way multi-amp, multi-speaker system with separate speakers for reproduction of high, middle and low frequencies (bands), each driven by a dedicated power amp. The 3-way network mode provides network and time alignment functions, two functions essential for a multi-amp, multi-speaker system, to enable precise control over settings for each frequency range.
- The standard mode (STD) lets you create a 4-speaker system with front and rear speakers, or a 6-speaker system with front and rear speakers and subwoofers.

Important

Even when the battery is disconnected or the microprocessor is reset, this unit's audio setting remains in the memory for at least one day. If you want to reset the audio setting, refer to *Resetting the audio functions* on page 73.

Operation mode marks

This manual uses the following marks to make the description clear.

NW: This mark indicates a function only in NW mode or an operation in NW mode.

STD: This mark indicates a function available only in STD mode or an operation in STD mode.

- The functions and operations which do not carry either mark are commonly used in the NW and STD modes. 

3-way network mode **NW**

Adjusting the audio easily

By carrying out the following settings/adjustments in the order shown, you can create a finely-tuned sound field effortlessly.

- ① Using the position selector (**POSI**)
- ② Auto TA and EQ (auto-time alignment and auto-equalizing)
- ③ Using balance adjustment **NW** (**BAL**)
- ④ Recalling equalizer curves

Adjusting the audio finely

By carrying out the following settings/adjustments in the order shown, you can create a finely-tuned sound field effortlessly.

- ① Adjusting the time alignment (**Low-Lch**)
- ② Adjusting network (**NW 1, NW 2, NW 3**)
- ③ Adjusting equalizer curves (**EQ 1**)
- ④ Adjusting 16-band graphic equalizer (**EQ 2**) 

Standard mode **STD**

Adjusting the audio easily

The following functions let you easily adjust your audio system to match the car interior acoustic characteristics, which vary depending on the type of car.

- ① Using the position selector (**POSI**)
- ② Auto TA and EQ (auto-time alignment and auto-equalizing)
- ③ Using balance adjustment **STD** (**F/B**)
- ④ Recalling equalizer curves

Adjusting the audio finely

By carrying out the following settings/adjustments in the order shown, you can create a finely-tuned sound field effortlessly.

- ① Using subwoofer output (**SW 1**)
- ② Adjusting subwoofer settings (**SW 2**)

Audio Adjustments

- ③ *Adjusting low pass filter attenuation slope (SW 3)*
- ④ *Setting the high pass filter for front speakers (F.HPF 1, F.HPF 2)*
- ⑤ *Setting the high pass filter for rear speakers (R.HPF 1, R.HPF 2)*
- ⑥ *Adjusting equalizer curves (EQ 1)*
- ⑦ *Adjusting 16-band graphic equalizer (EQ 2) ▣*

Extra functions

These functions are helpful in adjusting the sound to suit your system or your personal preferences.

- *Using BBE sound (BBE)*
- *Adjusting loudness (LOUD)*
- *Using automatic sound levelizer (ASL)*
- *Adjusting source levels (SLA)*
- *Using BMX and compression (BMX) ▣*

Introduction of audio adjustments

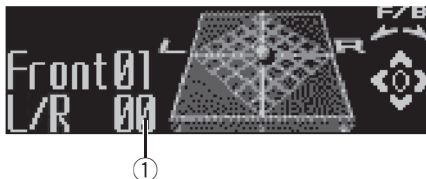

① Audio display

Shows the audio adjustment status.

1 Press MULTI-CONTROL to display the main menu.

FUNCTION, **AUDIO** and **ENTERTAINMENT** appear on the display.

2 Use MULTI-CONTROL to select AUDIO.

Turn to change the menu option. Press to select.

The audio function name appears on the display.

3 Turn MULTI-CONTROL to select the audio function.

Turn **MULTI-CONTROL** to switch between the audio functions in the following order.

NW

BAL (balance adjustment)—**NW 1** (network adjustment 1)—**NW 2** (network adjustment 2)—**NW 3** (network adjustment 3)—**NW 4** (network adjustment 4)—**POSI** (position selector)—**TA1** (time alignment setting)—**TA2** (time alignment adjusting)—**LOUD** (loudness)—**EQ 1** (graphic equalizer)—**EQ 2** (16-band graphic equalizer)—**BBE** (BBE)—**BMX** (BMX and compression)—**A.EQ** (auto-equalizer on/off)—**ASL** (automatic sound levelizer)—**SLA** (source level adjustment)

STD

F/B (balance adjustment)—**POSI** (position selector)—**TA1** (time alignment setting)—**TA2** (time alignment adjusting)—**LOUD** (loudness)—**EQ 1** (graphic equalizer)—**EQ 2** (16-band graphic equalizer)—**SW 1** (subwoofer on/off)—**SW 2** (subwoofer cut-off frequency)—**SW 3** (subwoofer slope)—**F.HPF 1** (front high pass filter slope)—**F.HPF 2** (front high pass filter cut-off frequency)—**R.HPF 1** (rear high pass filter slope)—**R.HPF 2** (rear high pass filter cut-off frequency)—**BBE** (BBE)—**BMX** (BMX and compression)—**A.EQ** (auto-equalizer on/off)—**ASL** (automatic sound levelizer)—**SLA** (source level adjustment)

- You can also switch between the audio functions in reverse order by turning **MULTI-CONTROL** counterclockwise.
- When tuner, television or AUX is selected as a source, you cannot select **BMX**.
- When selecting FM as the source, you cannot switch to **SLA**.
- When selecting **OFF** in **TA1**, you cannot switch to **TA2**.
- You can select **SW 2** and **SW 3** only when subwoofer output is turned on in **SW 1**.
- To return to the display of each source, press **BAND**.

**Notes**

- If you do not operate the audio function within about 30 seconds, the display is automatically returned to the source display.
- **EQ 2** (16-band graphic equalizer), **TA2** (time alignment adjusting), **NW 1** (network adjustment 1), **NW 2** (network adjustment 2), **NW 3** (network adjustment 3) and **NW 4** (network adjustment 4) functions are not canceled automatically.

Switching left and right channel

You can adjust following functions for left and right channel independently or commonly.

3-way network mode **NW**

- *Adjusting network* (**NW 1**, **NW 2**, **NW 3**)
- *Adjusting 16-band graphic equalizer* (**EQ 2**)

Standard mode **STD**

- *Adjusting subwoofer settings* (**SW 2**)
- *Adjusting low pass filter attenuation slope* (**SW 3**)
- *Setting the high pass filter for front speakers* (**F.HPF 1**, **F.HPF 2**)
- *Setting the high pass filter for rear speakers* (**R.HPF 1**, **R.HPF 2**)
- *Adjusting 16-band graphic equalizer* (**EQ 2**)

1 Use MULTI-CONTROL to select the audio function described above.

2 Press MULTI-CONTROL and hold to switch between left/right independent mode and left/right common mode.

Each pressing and holding **MULTI-CONTROL** selects left/right independent mode and left/right common mode.

3 Press MULTI-CONTROL to select left channel or right channel when left/right independent mode has been selected.

Each pressing **MULTI-CONTROL** selects left channel and right channel.

4 Adjust these functions as desired.

Audio Adjustments

Using the position selector

One way to assure a more natural sound is to clearly position the stereo image, putting you right in the center of the sound field. The position selector function lets you automatically adjust the speakers' output levels and inserts a delay time to match the number and position of occupied seats.

1 Use MULTI-CONTROL to select POSI.
POSI appears in the display.

2 Push MULTI-CONTROL left, right, up or down to select a listening position.

Direction	Display	Position
Left	Front Left	Front seat left
Right	Front Right	Front seat right
Up	Front	Front seats
Down	All	All seats STD

■ To cancel the selected listening position, push **MULTI-CONTROL** in the same direction again. 

Using balance adjustment **NW**

You can select a balance setting that provides an ideal listening environment in all occupied seats.

1 Use MULTI-CONTROL to select BAL.
BAL appears in the display.

2 Push MULTI-CONTROL left or right to adjust left/right speaker balance.

Each time **MULTI-CONTROL** is pushed left or right, the left/right speaker balance moves towards the left or right.

Left 25 to Right 25 is displayed as the left/right speaker balance moves from left to right. 

Using balance adjustment **STD**

You can change the fader/balance setting so that it can provide the ideal listening environment in all occupied seats.

1 Use MULTI-CONTROL to select F/B.
F/B appears in the display.

2 Push MULTI-CONTROL up or down to adjust front/rear speaker balance.

Each time **MULTI-CONTROL** is pushed up or down, the front/rear speaker balance moves towards the front or rear.

Front 25 to Rear 25 is displayed as the front/rear speaker balance moves from front to rear.

■ **F/R 00** is the proper setting when only two speakers are used.

3 Push MULTI-CONTROL left or right to adjust left/right speaker balance.

Each time **MULTI-CONTROL** is pushed left or right, the left/right speaker balance moves towards the left or right.

Left 25 to Right 25 is displayed as the left/right speaker balance moves from left to right. 

Using the time alignment

The time alignment lets you adjust the distance between each speaker and the listening position.

1 Use MULTI-CONTROL to select TA1.
TA1 appears in the display.

2 Push MULTI-CONTROL left or right to select the time alignment.

Each time **MULTI-CONTROL** is pushed left or right, time alignment is selected in the following order:

Initial (initial)—**Custom** (custom)—**AutoTA** (auto-time alignment)—**OFF** (off)

- **Initial** is the factory supplied time alignment.
- **Custom** is an adjusted time alignment that you can create for yourself.
- **AutoTA** is the time alignment created by auto TA and EQ. (Refer to *Auto TA and EQ (auto-time alignment and auto-equalizing)* on page 67.)
 - **Please set Auto TA** appears. This indicates that you cannot select **AutoTA** if auto TA and EQ has not been carried out.

Adjusting the time alignment

You can adjust the distance between each speaker and the selected position.

- An adjusted time alignment is memorized in **Custom**.

1 Use MULTI-CONTROL to select TA 1.
TA1 appears in the display.

2 Press MULTI-CONTROL to select a unit of distance.

Each press of **MULTI-CONTROL** selects the unit of distance in the following order:
(cm) (centimeter)—**(inch)** (inch)

3 Use MULTI-CONTROL to select TA2.
TA2 appears in the display.

- **Can't Adjust TA.** Set **POS FL/FR** appears when neither **Front Left** nor **Front Right** is selected in the position selector mode (**POSI**).
 - When selecting **OFF** in **TA1**, you cannot switch to **TA2**.

4 Push MULTI-CONTROL left or right to select the speaker to be adjusted.

Each time **MULTI-CONTROL** is pushed left or right, the speaker is selected in the following order:

NW

Hi L (high-range left)—**Hi R** (high-range right)
—**Mid L** (middle-range left)—**Mid R** (middle-range right)—**Low L** (low-range left)—**Low R** (low-range right)

STD

Front L (front left)—**Front R** (front right)—
Rear R (rear right)—**Rear L** (rear left)—
SubW. L (subwoofer left)—**SubW. R** (subwoofer right)

- You cannot select **SubW. L** and **SubW. R** when the subwoofer output is off.

5 Push MULTI-CONTROL up or down to adjust the distance between the selected speaker and the listening position.

Each time **MULTI-CONTROL** is pushed up or down, the distance increases or decreases.
400.0cm to **0.0cm** is displayed as the distance is increased or decreased, if you have selected centimeters (**(cm)**).

160inch to **0inch** is displayed as the distance is increased or decreased, if you have selected inches (**(inch)**).

- You can adjust the distance for the other speakers in the same way.

6 Press BAND to cancel the time alignment mode. 

About the network function **NW**

The network function lets you divide the audio signal into different frequency bands, and then reproduce each of them through separate speaker units.

You can then make precise adjustments to the reproduced frequency band (with a low-pass filter or high-pass filter), level, phase and other parameters to match the characteristics of each speaker unit.

Audio Adjustments

Adjustable parameters

The network function enables adjustment of the following parameters. Make adjustments in line with the reproduced frequency band and characteristics of each connected speaker unit.

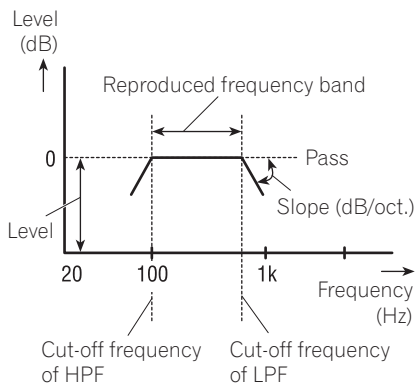

Reproduced frequency band

Adjusting the HPF (high-pass filter) or LPF (low-pass filter) cut-off frequency lets you set the reproduced frequency band for each speaker unit.

- The HPF cuts frequencies (low) below the set frequency, letting high frequencies through.
- The LPF cuts frequencies (high) above the set frequency, letting low frequencies through.

Level

The difference in reproduced levels between speaker units can be corrected.

Slope

Adjusting the HPF/LPF slope (filter attenuation slope) lets you adjust the continuity of sound between speaker units.

- The slope indicates the number of decibels (dB) the signal is attenuated when the frequency is one octave higher (lower) (Unit:

dB/oct.). The steeper the slope, the more the signal is attenuated.

Phase

You can switch phase (normal, reverse) for each speaker unit's input signal. When the continuity of sound between speakers is imprecise, try switching phase. This may improve the continuity of sound between speakers.

Points concerning network adjustments

Cut-off frequency adjustment

- With the low-range speaker installed in the rear tray, if you set **Low LPF** cut-off frequency high, bass sound is separated so that it appears to come from the rear. You are recommended to set **Low LPF** cut-off frequency to 100 Hz or lower.
- The maximum input power setting for middle- and high-range speakers is usually lower than that for low-range speakers. Remember that if **Mid HPF** or **HighHPF** cut-off frequency is set lower than required, strong bass signal input may damage the speaker.

Level adjustment

The basic frequencies of many musical instruments are in the middle range. First perform middle-range level adjustment, followed by high-range and then low-range level adjustment in that order.

Slope adjustment

- If you set a small absolute value for the slope (for a gentle slope), interference between adjacent speaker units can easily result in degraded frequency response.
- If you set a large absolute value for the slope (for a steep slope), continuity of sound between speaker units is degraded, and sounds appear to be separated.

- If you set the slope to 0 dB/oct. (**Pass**), the audio signal bypasses the filter, so the filter does not have an effect.

Phase adjustment

When the cross-over point value for filters on both sides is set to -12 dB/oct., the phase is reversed 180 degrees at the filter cut-off frequency. In this case, reversing the phase assures improved sound continuity.

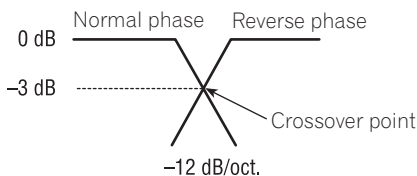

Muting the speaker unit (filter)

You can mute each speaker unit (filter). When a speaker unit (filter) is muted, no sound is outputted from that speaker.

- If you mute the selected speaker unit (filter), **MUTE** blinks and no adjustments are possible.
- Even if any speaker unit (filter) is muted, you can adjust the parameters for other speaker units (filters).

1 Use MULTI-CONTROL to select NW 1.
NW 1 appears in the display.

2 Push MULTI-CONTROL left or right to select the speaker unit (filter) to be adjusted.

Each time **MULTI-CONTROL** is pushed left or right, the speaker unit (filter) is selected in the following order:

Low LPF (low-range speaker LPF)—**Mid HPF** (middle-range speaker HPF)—**Mid LPF** (middle-range speaker LPF)—**HighHPF** (high-range speaker HPF)

3 Push and hold MULTI-CONTROL down to mute the selected speaker unit (filter).

MUTE blinks in the display.

- To cancel the muting, push **MULTI-CONTROL** up.

Adjusting network

1 Use MULTI-CONTROL to select NW 1.
NW 1 appears in the display.

2 Push MULTI-CONTROL left or right to select the speaker unit (filter) to be adjusted.

Each time **MULTI-CONTROL** is pushed left or right, the speaker unit (filter) is selected in the following order:

Low LPF (low-range speaker LPF)—**Mid HPF** (middle-range speaker HPF)—**Mid LPF** (middle-range speaker LPF)—**HighHPF** (high-range speaker HPF)

3 Turn MULTI-CONTROL to select NW 2.
NW 2 appears in the display.

4 Push MULTI-CONTROL left or right to select the cut-off frequency (crossover frequency) of the selected speaker unit (filter).

Each time **MULTI-CONTROL** is pushed left or right, cut-off frequencies (crossover frequencies) are selected in the following order:

Low LPF: 25—31.5—40—50—63—80—100—125—160—200—250 (Hz)

Mid HPF: 25—31.5—40—50—63—80—100—125—160—200—250 (Hz)

Mid LPF: 1.25k—1.6k—2k—2.5k—3.15k—4k—5k—6.3k—8k—10k—12.5k (Hz)

HighHPF: 1.25k—1.6k—2k—2.5k—3.15k—4k—5k—6.3k—8k—10k—12.5k (Hz)

Audio Adjustments

5 Push MULTI-CONTROL up or down to adjust the level of the selected speaker unit (filter).

Each time **MULTI-CONTROL** is pushed up or down, the level of the selected speaker unit (filter) increases or decreases.

±0dB to **-24dB** is displayed as the level is increased or decreased.

+6dB to **-24dB** is displayed as the level is increased or decreased, only if you have selected **Low LPF**.

6 Turn MULTI-CONTROL to select NW 3. NW 3 appears in the display.

7 Push MULTI-CONTROL left or right to select the slope of the selected speaker unit (filter).

Each time **MULTI-CONTROL** is pushed left or right, slopes are selected in the following order:

Low LPF: -36 — -30 — -24 — -18 — -12 (dB/oct.)

Mid HPF: -24 — -18 — -12 — -6 — Pass (0) (dB/oct.)

Mid LPF: -24 — -18 — -12 — -6 — Pass (0) (dB/oct.)

HighHPF: -24 — -18 — -12 — -6 (dB/oct.)

8 Push MULTI-CONTROL up or down to switch the phase of the selected speaker unit (filter).

Push **MULTI-CONTROL** up selects normal phase and **NOR** appears in the display. Push **MULTI-CONTROL** down selects reverse phase and **REV** appears in the display.

- You can adjust the parameters for other speaker units (filters) in the same way.

9 Turn MULTI-CONTROL to select NW 4. NW 4 appears in the display.

10 Push MULTI-CONTROL left or right to select stereo or monaural.

Push **MULTI-CONTROL** left to select monaural and **MONO** appears in the display. Push **MULTI-CONTROL** right to select stereo and **Stereo** appears in the display.

- You can operate this procedure only when **Low LPF** is selected.

11 Press BAND to cancel the network adjustment mode.

Using subwoofer output

Using subwoofer output

This unit is equipped with a subwoofer output which can be turned on or off. When a subwoofer is connected to this unit, turn the subwoofer output on.

The subwoofer output phase can be switched between normal and reverse.

1 Use MULTI-CONTROL to select SW 1. SW 1 appears in the display.

2 Press MULTI-CONTROL to turn subwoofer output on.

ON appears in the display. Subwoofer output is now on.

- To turn subwoofer output off, press **MULTI-CONTROL** again.

3 Push MULTI-CONTROL left or right to select stereo or monaural.

Push **MULTI-CONTROL** left to select monaural and **MONO** appears in the display. Push **MULTI-CONTROL** right to select stereo and **Stereo** appears in the display.

Adjusting subwoofer settings

When the subwoofer output is on, you can adjust the cut-off frequency and the output level of the subwoofer.

1 Use MULTI-CONTROL to select SW 2.

SW 2 appears in the display.

- When the subwoofer output is on, you can select SW 2.

2 Push MULTI-CONTROL left or right to select cut-off frequency.

Each time MULTI-CONTROL is pushed left or right, cut-off frequencies are selected in the following order:

50—63—80—100—125—160—200 (Hz)

Only frequencies lower than those in the selected range are outputted from the subwoofer.

3 Push MULTI-CONTROL up or down to adjust the output level of the subwoofer.

Each time MULTI-CONTROL is pushed up or down, subwoofer level increases or decreases. +6 to -24 is displayed as the level is increased or decreased.

Adjusting low pass filter attenuation slope

When the subwoofer output is on, you can adjust the continuity of sound between speaker units.

1 Use MULTI-CONTROL to select SW 3.

SW 3 appears in the display.

- When the subwoofer output is on, you can select SW 3.

2 Push MULTI-CONTROL up or down to select the phase of subwoofer output.

Push MULTI-CONTROL up to select normal phase and NOR appears in the display. Push

MULTI-CONTROL down to select reverse phase and REV appears in the display.

3 Push MULTI-CONTROL left or right to select slope.

Each time MULTI-CONTROL is pushed left or right, slopes are selected in the following order:

-18—-12—-6 (dB/oct.)



Note

When slope of subwoofer and high pass filter are -12dB, and same cut-off frequency, the phase is reversed 180 degrees at the cut-off frequency. In this case, reversing the phase assures improved sound continuity. 

Using the high pass filter **STB**

When you do not want low sounds from the subwoofer output frequency range to play from the front or rear speakers, turn on the HPF (high pass filter). Only frequencies higher than those in the selected range are output from the front or rear speakers.

Muting the speaker units (filters)

You can mute front and rear speaker units (filters) separately. When speaker units (filters) are muted, no sound is outputted from those speakers.

- Even if the speaker unit (filter) is muted, you can adjust the muted speaker units (filters). However, mute is automatically canceled when the level is adjusted.

1 Use MULTI-CONTROL to select F.HPF 1 (or R.HPF 1).

F.HPF 1 (or R.HPF 1) appears in the display.

Audio Adjustments

2 Push and hold MULTI-CONTROL down to mute the selected speaker unit (filter).

MUTE is displayed.

- To cancel the muting, push **MULTI-CONTROL** up.

Setting the high pass filter for front speakers

1 Use MULTI-CONTROL to select F.HPF 1. **F.HPF 1** appears in the display.

2 Push MULTI-CONTROL left or right to select slope.

Each time **MULTI-CONTROL** is pushed left or right, slopes are selected in the following order:

-12—-6—Pass (0) (dB/oct.)

- If you set the slope to 0 dB/oct. (**Pass**), the audio signal bypasses the filter, so the filter does not have an effect.

3 Turn MULTI-CONTROL to select F.HPF 2. **F.HPF 2** appears in the display.

4 Push MULTI-CONTROL left or right to select cut-off frequency.

Each time **MULTI-CONTROL** is pushed left or right, cut-off frequencies are selected in the following order:

50—63—80—100—125—160—200 (Hz)

Only frequencies higher than those in the selected range are output from the front speakers.

5 Push MULTI-CONTROL up or down to adjust the output level of the front speakers.

Each time **MULTI-CONTROL** is pushed up or down, the level of the front speakers increases or decreases. **±0** to **-24** is displayed as the level is increased or decreased.

Setting the high pass filter for rear speakers

1 Use MULTI-CONTROL to select R.HPF 1. **R.HPF 1** appears in the display.

2 Push MULTI-CONTROL left or right to select slope.

Each time **MULTI-CONTROL** is pushed left or right, slopes are selected in the following order:

-12—-6—Pass (0) (dB/oct.)

- If you set the slope to 0 dB/oct. (**Pass**), the audio signal bypasses the filter, so the filter does not have an effect.

3 Turn MULTI-CONTROL to select R.HPF 2. **R.HPF 2** appears in the display.

4 Push MULTI-CONTROL left or right to select cut-off frequency.

Each time **MULTI-CONTROL** is pushed left or right, cut-off frequencies are selected in the following order:

50—63—80—100—125—160—200 (Hz)

Only frequencies higher than those in the selected range are output from the rear speakers.

5 Push MULTI-CONTROL up or down to adjust the output level of the rear speakers.

Each time **MULTI-CONTROL** is pushed up or down, the level of the rear speakers increases or decreases. **±0** to **-24** is displayed as the level is increased or decreased. 

Using BBE sound

With BBE, playback very close to the original sound can be obtained by correction with a combination of phase compensation and high-range boost for the delay of the high-frequency components and the amplitude deviation occurring during playback. This function makes it possible to reproduce the dynamic sound field as if you are listening to a live performance.

With BBE sound processing technology, you can adjust the level of BBE.

1 Use MULTI-CONTROL to select BBE.

BBE appears in the display.

2 Press MULTI-CONTROL to turn BBE on.

- To turn BBE off, press **MULTI-CONTROL** again.

3 Push MULTI-CONTROL up or down to adjust the level of BBE.

Each time **MULTI-CONTROL** is pushed up or down, the level of BBE increases or decreases. **+4** to **-4** is displayed as the level is increased or decreased.



Note

Manufactured under license from BBE Sound, Inc. The mark BBE is a trademark of BBE Sound, Inc. 

Using BMX and compression

Using the BMX and COMP (compression) functions let you adjust the sound playback quality of this unit. Each of the functions has a two-step adjustment. BMX controls sound reverberations to give playback a fuller sound. Listen to each of the effects as you select through them and use the one that best enhances the playback of the track or CD that

you are listening to. The COMP function balances the output of louder and softer sounds at higher volumes.

1 Use MULTI-CONTROL to select BMX.

BMX appears in the display.

2 Press MULTI-CONTROL to turn BMX on.

- To turn BMX off, press **MULTI-CONTROL** again.

3 Push MULTI-CONTROL left or right to select the desired setting.

Each time **MULTI-CONTROL** is pushed left or right, settings are selected in the following order:

COMP 1—COMP 2—BMX 1—BMX 2 

Using the auto-equalizer

The auto-equalizer is the equalizer curve created by auto TA and EQ (refer to *Auto TA and EQ (auto-time alignment and auto-equalizing)* on page 67).

You can turn the auto-equalizer on or off.

1 Use MULTI-CONTROL to select A.EQ.

A.EQ appears in the display.

- If auto TA and EQ has not been carried out, **Please set Auto EQ** appears. This indicates that you cannot turn this function on.

2 Press MULTI-CONTROL to turn the auto-equalizer on.

Auto EQ ON appears in the display.

- To turn auto-equalizer off, press **MULTI-CONTROL** again. 

Audio Adjustments

Recalling equalizer curves

The equalizer lets you adjust the equalization to match the car's interior acoustic characteristics as desired.

There are seven stored equalizer curves which you can easily recall at any time. Here is a list of the equalizer curves.

Display	Equalizer curve
Powerful	Powerful
Natural	Natural
Vocal	Vocal
Flat	Flat
Custom 1	Custom 1
Custom 2	Custom 2
Super Bass	Super bass

- **Custom 1** and **Custom 2** are adjusted equalizer curves that you create. Adjustments can be made with a 16-band graphic equalizer.
- When **Flat** is selected, no supplement or correction is made to the sound. This is useful to check the effect of the equalizer curves by switching alternatively between **Flat** and a set equalizer curve.

- **Press EQ to select the equalizer.**

Press **EQ** repeatedly to switch between the following equalizers:

Super Bass—Powerful—Natural—Vocal—Flat—Custom 1—Custom 2 

Adjusting equalizer curves

The factory selected equalizer curves, with the exception of **Flat**, can be adjusted to a fine degree (nuance control).

1 Use MULTI-CONTROL to select EQ 1.
EQ 1 appears in the display.

2 Push MULTI-CONTROL left or right to select an equalizer curve.

3 Push MULTI-CONTROL up or down to adjust the equalizer curve.

Each time **MULTI-CONTROL** is pushed up or down, the equalizer curve increases or decreases respectively.

+6 to -6 is displayed as the equalizer curve is increased or decreased.

- The actual range of the adjustments are different depending on which equalizer curve is selected.
- The equalizer curve with all frequencies set to **0** cannot be adjusted. 

Adjusting 16-band graphic equalizer

For **Custom 1** and **Custom 2** equalizer curves, you can adjust the level of each band.

- A separate **Custom 1** curve can be created for each source. (The built-in CD player and the multi-CD player are set to the same equalizer adjustment setting automatically.) If you make adjustments when a curve other than **Custom 2** is selected, the equalizer curve settings will be memorized in **Custom 1**.
- A **Custom 2** curve can be created common to all sources. If you make adjustments when the **Custom 2** curve is selected, the **Custom 2** curve will be updated.

1 Recall the equalizer curve you want to adjust.

See *Recalling equalizer curves* on this page.

2 Use MULTI-CONTROL to select EQ 2.
EQ 2 appears in the display.

3 Push MULTI-CONTROL left or right to select the equalizer band to adjust.

Each time **MULTI-CONTROL** is pushed left or right, equalizer bands are selected in the following order:

20—31.5—50—80—125—200—315—500—800—1.25k—2k—3.15k—5k—8k—12.5k—20k (Hz)

4 Push MULTI-CONTROL up or down to adjust the level of the equalizer band.

Each time **MULTI-CONTROL** is pushed up or down, the level of the equalization band increases or decreases.

+6 to **-6** is displayed as the level is increased or decreased.

- You can then select another band and adjust the level.

5 Press BAND to cancel the 16-band graphic equalizer adjustment.

Adjusting loudness

Loudness compensates for deficiencies in the low- and high-sound ranges at low volume.

1 Use MULTI-CONTROL to select LOUD. LOUD appears in the display.

2 Press MULTI-CONTROL to turn loudness on.

- To turn loudness off, press **MULTI-CONTROL** again. 

Using automatic sound levelizer

During driving, noise in the car changes according to the driving speed and road conditions. The automatic sound levelizer (ASL)

monitors such varying noise and automatically increases the volume level, if this noise becomes greater. The sensitivity (variation of volume level to noise level) of ASL can be set to one of five levels.

1 Use MULTI-CONTROL to select ASL. ASL appears in the display.

2 Press MULTI-CONTROL to turn ASL on. ASL level (e.g., **Mid-L**) appears in the display.

- To turn ASL off, press **MULTI-CONTROL** again.

3 Push MULTI-CONTROL left or right to select the desired ASL level.

Each time **MULTI-CONTROL** is pushed left or right, ASL level is selected in the following order:

Low (low)—**Mid-L** (mid-low)—**Mid** (mid)—**Mid-H** (mid-high)—**High** (high)



Note

When the ASL mode is turned on and exited, **ASL** appears on the display of each source. 

Adjusting source levels

SLA (source level adjustment) lets you adjust the volume level of each source to prevent radical changes in volume when switching between sources.

- Settings are based on the FM volume level, which remains unchanged.

1 Compare the FM volume level with the level of the source you wish to adjust.

2 Use MULTI-CONTROL to select SLA. SLA appears in the display.

Audio Adjustments

3 Push MULTI-CONTROL up or down to adjust the source volume.

Each time **MULTI-CONTROL** is pushed up or down, source volume increases or decreases. **SLA +4** to **SLA -4** is displayed as the source volume is increased or decreased.



Notes

- The MW/LW volume level can also be adjusted with source level adjustments.
- The built-in CD player and the multi-CD player are set to the same source level adjustment volume automatically.
- External unit 1 and external unit 2 are set to the same source level adjustment volume automatically. 

Auto TA and EQ (auto-time alignment and auto-equalizing)

The auto-time alignment is automatically adjusted for the distance between each speaker and the listening position.

The auto-equalizer automatically measures the car interior acoustic characteristics, and then creates the auto-equalizer curve based on that information.



WARNING

To prevent accidents, never carry out auto TA and EQ while driving. When this function measures the car interior acoustic characteristics to create an auto-equalizer curve, a loud measurement tone (noise) may be outputted from the speakers.



CAUTION

- Carrying out auto TA and EQ under the following conditions may damage the speakers. Be

sure to check the conditions thoroughly before carrying out auto TA and EQ.

- When speakers are incorrectly connected. (e.g., When a rear speaker is connected to a subwoofer output.)
- When a speaker is connected to a power amp delivering output higher than the speaker's maximum input power capability.
- If the microphone is placed in an unsuitable position the measurement tone may become loud and measurement may take a long time, resulting in a drain on battery power. Be sure to place the microphone in the specified location.

Before operating the auto TA and EQ function

- Carry out auto TA and EQ in as quiet a place as possible, with the car engine and air conditioning switched off. Also cut power to car phones or portable telephones in the car, or remove them from the car before carrying out auto TA and EQ. Sounds other than the measurement tone (surrounding sounds, engine sound, telephones ringing etc.) may prevent correct measurement of the car interior acoustic characteristics.
- Be sure to carry out auto TA and EQ using the supplied microphone. Using another microphone may prevent measurement, or result in incorrect measurement of the car interior acoustic characteristics.
- When front speaker is not connected, auto TA and EQ cannot be carried out.
- When muting the front speaker units, auto TA and EQ cannot be carried out. (Refer to page 62.)

- When this unit is connected to a power amp with input level control, auto TA and EQ may not be possible if you lower power amp input level. Set the power amp's input level to the standard position.
- When this unit is connected to a power amp with an LPF, turn off the LPF on the power amp before carrying out auto TA and EQ. In addition, the cut-off frequency for built-in LPF of an active subwoofer should be set to the highest frequency.
- The time alignment value calculated by auto TA and EQ may differ from the actual distance in the following circumstances. However, the distance has been calculated by computer to be the optimum delay to give accurate results for the circumstances, so please continue to use this value.
 - When the reflected sound within a vehicle is strong and delays occur.
 - When delays occur for low sounds due to the influence of the LPF on active subwoofers or external amps.
- Auto TA and EQ changes the audio settings as below:
 - The fader/balance settings return to the center position. (Refer to page 57.)
 - The graphic equalizer curve switches to **Flat**. (Refer to page 65.)
 - When a subwoofer is connected to this unit, it will be adjusted automatically to both subwoofer output and high pass filter setting for rear speaker.
- If you carry out auto TA and EQ when a previous setting of this already exists, the setting will be replaced.
- When connecting tweeters, please confirm the tweeter's usable frequency range. When you set the cut-off frequency, set higher than the lowest usable frequency of the tweeter.
- Auto TA uses higher range than 10 kHz for measurement. Therefore, using the tweeter that cannot reproduce 10 kHz frequency

range may damage the tweeter. When Auto TA&EQ is operated, be sure to set the appropriate cut-off frequency. Also, use the tweeter that can reproduce 10 kHz at the lowest usable frequency.

Carrying out auto TA and EQ

1 Stop the car in a place that is as quiet as possible, close all doors, windows and the sun roof, and then turn the engine off.

- If the engine is left running, engine noise may prevent correct auto TA and EQ.

2 Fix the supplied microphone in the center of the headrest of the driver's seat, facing forward, using the belt (sold separately).

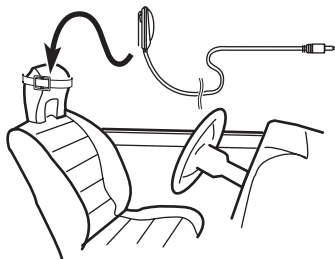

- The auto TA and EQ may differ depending on where you place the microphone. If desired, place the microphone on the front passenger seat to carry out auto TA and EQ.

3 Turn the ignition switch to ON or ACC.

- If the car's air conditioner or heater is turned on, turn it off. Noise from the fan in the air conditioner or heater may prevent correct auto TA and EQ.
- Press **SOURCE** to turn the source on if this unit is turned off.

Audio Adjustments

4 Select the position for the seat on which the microphone is placed.

Refer to *Using the position selector* on page 57.

- If no position is selected before you start auto TA and EQ, **Front Left** is selected automatically.

5 Press SOURCE and hold until the unit turns off.

6 Press and hold EQ to enter the auto TA and EQ measurement mode.

The front panel opens automatically.

7 Plug the microphone into the microphone input jack on this unit.

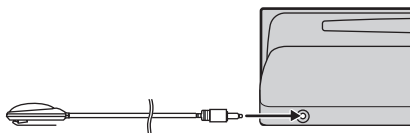

8 Press MULTI-CONTROL to start the auto TA and EQ.

9 Get out of the car and close the door within 10 seconds when the 10-second count-down starts.

The measurement tone (noise) is outputted from the speakers, and auto TA and EQ begins.

- When all speakers are connected, auto TA and EQ is completed in about six minutes.
- To stop auto TA and EQ, press **MULTI-CONTROL** again.
- To cancel auto TA and EQ part way through, press **BAND**.

10 When auto TA and EQ is completed, Complete is displayed.

When correct measurement of car interior acoustic characteristics is not possible, an error message is displayed. (Refer to *Under-*

standing auto TA and EQ error messages on page 79.)

11 Press BAND to cancel the auto TA and EQ mode.

12 Store the microphone carefully in the glove compartment.

Store the microphone carefully in the glove compartment or any other safe place. If the microphone is subjected to direct sunlight for an extended period, high temperatures may cause distortion, color change or malfunction.



Note

Make sure you have disconnected the microphone before pressing **EJECT** to open or close the panel (an alert sounds if the mic is still connected). ▣

Adjusting initial settings



Using the initial settings, you can customize various system settings to achieve optimal performance from this unit.

① Function display

Shows the function status.

1 Press SOURCE and hold until the unit turns off.

2 Press MULTI-CONTROL and hold until Language select appears in the display.

3 Turn MULTI-CONTROL to select one of the initial settings.

Turn **MULTI-CONTROL** to switch between the functions in the following order.

Language select (language selection)—**Clock**

(clock)—**Off Clock** (off clock)—**FM step** (FM

tuning step)—**Auto PI seek** (auto PI seek)—

Warning tone (warning tone)—

Face auto open (face auto open)—**AUX1**

(auxiliary input 1)—**AUX2** (auxiliary input 2)—

Dimmer (dimmer)—**Brightness** (brightness)

—**Digital ATT** (digital attenuator)—

Audio Reset (audio reset)—**Mute** (sound

muting/attenuation)—**Internal AMP** (power

amp setting)—**Demonstration** (feature demo)

—**Reverse mode** (reverse mode)—**Ever-scroll** (ever scroll)

Use the following instructions to operate each particular setting.

▪ You can also switch between the functions in reverse order by turning **MULTI-CONTROL** counterclockwise.

▪ To cancel initial settings, press **BAND**.

Selecting the display language

For your convenience, this unit equips multiple language display. You can select the language best suited to your first language.

1 Use MULTI-CONTROL to select Language select.

Language select appears in the display.

2 Press MULTI-CONTROL to select the language.

Each press of **MULTI-CONTROL** selects languages in the following order:

English—Français—Italiano—Español—

Deutsch—Nederlands—РУССКИЙ

Setting the clock

Use these instructions to set the clock.

1 Use MULTI-CONTROL to select Clock.
Clock appears in the display.

2 Push MULTI-CONTROL left or right to select the segment of the clock display you wish to set.

Pushing **MULTI-CONTROL** left or right will select one segment of the clock display:

Hour—Minute

As you select segments of the clock display, the selected segment blinks.

Initial Settings



3 Push MULTI-CONTROL up or down to put a clock right.

Pushing **MULTI-CONTROL** up will increase the selected hour or minute. Pushing **MULTI-CONTROL** down will decrease the selected hour or minute.

Note

You can match the clock to a time signal by pressing **MULTI-CONTROL**.

- If **00** to **29**, the minutes are rounded down. (e.g., **10:18** becomes **10:00**.)
- If **30** to **59**, the minutes are rounded up. (e.g., **10:36** becomes **11:00**.) 

Turning the off clock display on or off

If the off clock display is turned on and the sources and the feature demo are off, the clock display appears on the display.

1 Use MULTI-CONTROL to select Off Clock.

Off Clock appears in the display.

2 Press MULTI-CONTROL to turn the off clock display on.

ON appears in the display.

- To turn the off clock display off, press **MULTI-CONTROL** again. 

Setting the FM tuning step

Normally the FM tuning step employed by seek tuning is 50 kHz. When AF or TA is on, the tuning step automatically changes to 100 kHz. It may be preferable to set the tuning step to 50 kHz when AF is on.

1 Use MULTI-CONTROL to select FM step. **FM step** appears in the display.

2 Press MULTI-CONTROL to select the FM tuning step.

Pressing **MULTI-CONTROL** repeatedly will switch the FM tuning step between 50 kHz and 100 kHz while AF or TA is on. The selected FM tuning step will appear in the display.

Note

The tuning step remains at 50 kHz during manual tuning. 

Switching Auto PI Seek

The unit can automatically search for a different station with the same programming, even during preset recall.

1 Use MULTI-CONTROL to select Auto PI seek.

Auto PI seek appears in the display.

2 Press MULTI-CONTROL to turn Auto PI seek on.

ON appears in the display.

- To turn Auto PI seek off, press **MULTI-CONTROL** again. 

Switching the warning tone

If the front panel is not detached from the head unit within four seconds of turning off the ignition, a warning tone sounds. You can turn off the warning tone.

1 Use **MULTI-CONTROL** to select **Warning tone**.

Warning tone appears in the display.

2 Press **MULTI-CONTROL** to turn warning tone on.

ON appears in the display.

- To turn warning tone off, press **MULTI-CONTROL** again. 

Switching the face auto open

To protect against theft, this unit features detachable front panel. To detach the front panel easily, the front panel opens automatically. This function is on as a default.

1 Use **MULTI-CONTROL** to select **Face auto open**.

Face auto open appears in the display.

2 Press **MULTI-CONTROL** to turn the face auto open on.

ON appears in the display.

- To turn the face auto open off, press **MULTI-CONTROL** again. 

Switching the auxiliary setting

Auxiliary devices connected to this unit can be activated individually. Set each AUX source to ON when using. For more information about connecting or using auxiliary devices, refer to *Using the AUX source* on page 75.

1 Use **MULTI-CONTROL** to select **AUX1/AUX2**.

AUX1/AUX2 appears in the display.

2 Press **MULTI-CONTROL** to turn **AUX1/AUX2** on.

ON appears in the display.

- To turn AUX off, press **MULTI-CONTROL** again. 

Switching the dimmer setting

To prevent the display from being too bright at night, the display is automatically dimmed when the car's headlights are turned on. You can turn the dimmer on or off.

1 Use **MULTI-CONTROL** to select **Dimmer**.

Dimmer appears in the display.

2 Press **MULTI-CONTROL** to turn dimmer on.

ON appears in the display.

- To turn dimmer off, press **MULTI-CONTROL** again. 

Adjusting the brightness

You can adjust the display brightness. Initially this mode is set to **12**.

1 Use **MULTI-CONTROL** to select **Brightness**.

Brightness appears in the display.

2 Push **MULTI-CONTROL** left or right to **adjust the brightness level**.

Each time **MULTI-CONTROL** is pushed left or right, brightness level increases or decreases. **00** to **15** is displayed as the level is increased or decreased.

- When dimmer is functioning, the brightness level can be adjusted **00** to **10**. 

Initial Settings

Correcting distorted sound

When listening to a CD or other source on which the recording level is high, setting the equalizer curve level to high may result in distortion. You can switch the digital attenuator to low to reduce distortion.

- Sound quality is better at the high setting so this setting is usually used.

1 Use MULTI-CONTROL to select Digital ATT.
Digital ATT appears in the display.

2 Press MULTI-CONTROL to select the digital attenuator level.

Pressing **MULTI-CONTROL** repeatedly will switch between **High** (high) and **Low** (low) and that status will be displayed.

Resetting the audio functions

You can reset all audio functions.

1 Use MULTI-CONTROL to select Audio Reset.
Reset OK! appears in the display.

2 Press MULTI-CONTROL.
Does it RESET? appears in the display.

3 Push MULTI-CONTROL right.
Are you sure? appears in the display.

4 Press MULTI-CONTROL to reset audio functions.

Complete appears in the display and audio functions are reset.

- To cancel this function on the way, press **BAND**.

Switching the sound muting/attenuation

Sound from this system is muted or attenuated automatically when the signal from the equipment with mute function is received.

- The sound is muted or attenuated, **MUTE** or **ATT** are displayed and no audio adjustment is possible.
- Sound from this system returns to normal when the muting or attenuation is canceled.

1 Use MULTI-CONTROL to select Mute.
Mute appears in the display.

2 Press MULTI-CONTROL to select the desired setting.

Press **MULTI-CONTROL** repeatedly to switch between the following settings:

- **10dB ATT** – Attenuation
- **20dB ATT** – Attenuation (**20dB ATT** has a stronger effect than **10dB ATT**)
- **TEL mute** – Muting

Setting the internal power amplifier

This unit features high power amplifier. However, in particular system, external amplifiers are used instead of internal amplifier. If you use external amplifiers in order to establish a multi-amp system, and don't use internal amplifier, it is recommended to turn off the internal amplifier. Turning off internal amplifier reduces the noise that comes from the behavior of internal amplifier and fan.

1 Use MULTI-CONTROL to select Internal AMP.
Internal AMP appears in the display.

Initial Settings

2 Press **MULTI-CONTROL** to turn the internal power amplifier on.

ON appears in the display.

- To turn the internal power amplifier off, press **MULTI-CONTROL** again. 

Switching the feature demo

The feature demo automatically starts when power to this unit is turned off while the ignition switch is set to ACC or ON.

1 Use **MULTI-CONTROL** to select **Demonstration**.

Demonstration appears in the display.

2 Press **MULTI-CONTROL** to turn the feature demo on.

ON appears in the display.

- To turn the feature demo off, press **MULTI-CONTROL** again.

Notes

- Remember that if the feature demo continues operating when the car engine is turned off, it may drain battery power.
- You can also turn on or off feature demo by pressing **DISPLAY** while this unit is turned off. For more details, see *Feature demo mode* on page 10. 

Switching the reverse mode

If you do not perform an operation for about 30 seconds, screen indications start to reverse, and continue reversing every 10 seconds.

1 Use **MULTI-CONTROL** to select **Reverse mode**.

Reverse mode appears in the display.

2 Press **MULTI-CONTROL** to turn the reverse mode on.

ON appears in the display.

- To turn the reverse mode off, press **MULTI-CONTROL** again.

Note

You can also turn on or off reverse mode by pressing **BAND** while this unit is turned off. For more details, see *Reverse mode* on page 10. 

Switching the Ever Scroll

When Ever Scroll is set to ON, text information recorded on CD or iPod scrolls continuously in the display. Set to OFF if you prefer the information to scroll just once.

1 Use **MULTI-CONTROL** to select **Ever-scroll**.

Ever-scroll appears in the display.

2 Press **MULTI-CONTROL** to turn the Ever Scroll on.

ON appears in the display.

- To turn the Ever Scroll off, press **MULTI-CONTROL** again. 

Other Functions

Using the AUX source

Up to two auxiliary devices such as VCR or portable devices (sold separately) can be connected to this unit. When connected, auxiliary devices are automatically read as AUX sources and assigned to **AUX1** or **AUX2**. The relationship between **AUX1** and **AUX2** sources is explained below.

About AUX1 and AUX2

There are two methods to connect auxiliary devices to this unit.

AUX1 source:

When connecting auxiliary equipment using a stereo mini plug cable

- **Insert the stereo mini plug into the input jack on this unit.**

For more details, refer to the installation manual.

This auxiliary device is automatically set to **AUX1**.

AUX2 source:

When connecting auxiliary equipment using an IP-BUS-RCA Interconnector (sold separately)

- **Use an IP-BUS-RCA Interconnector such as the CD-RB20/CD-RB10 (sold separately) to connect this unit to auxiliary equipment featuring RCA output.**

For more details, refer to the IP-BUS-RCA Interconnector owner's manual.

This auxiliary device is automatically set to **AUX2**.

- You can only make this type of connection if the auxiliary device has RCA outputs.

Selecting AUX as the source

- **Press SOURCE to select AUX as the source.**

Press **SOURCE** until **AUX** appears in the display.

- If the auxiliary setting is not turned on, **AUX** cannot be selected. For more details, see *Switching the auxiliary setting* on page 72.

Setting the AUX title

The title displayed for the **AUX1** or **AUX2** source can be changed.

- 1 After you have selected AUX as the source, use MULTI-CONTROL and select FUNCTION to display TitleInput "A".**

- 2 Press DISPLAY to select the desired character type.**

Press **DISPLAY** repeatedly to switch between the following character types:
 Alphabet (upper case), numbers and symbols
 —Alphabet (lower case)—European letters, such as those with accents (e.g. **á, à, ä, ç**)—
 Numbers and symbols

- 3 Push MULTI-CONTROL up or down to select a letter of the alphabet.**

Each time **MULTI-CONTROL** is pushed up, alphabet, numbers or symbols are displayed in ascending order (**A B C ...**). Each time **MULTI-CONTROL** is pushed down, letters are displayed in descending order.



4 Push **MULTI-CONTROL** left or right to move the cursor to the previous or next character position.

When the letter you want is displayed, push **MULTI-CONTROL** right to move the cursor to the next position and then select the next letter. Push **MULTI-CONTROL** left to move backwards in the display.

5 Move the cursor to the last position by pushing **MULTI-CONTROL** right after entering the title.

When you push **MULTI-CONTROL** right one more time, the entered title is stored in memory.

6 Press **BAND** to return to the playback display.

Using the external unit

External unit refers to a Pioneer product (such as ones available in the future) that, although incompatible as a source, enables control of basic functions with this unit. Two external units can be controlled with this unit. When two external units are connected, the external unit is automatically allocated to external unit 1 or external unit 2 by this unit.

Basic operations of the external unit are explained below. Allocated functions are different depending on the connected external unit. For details concerning functions, refer to external unit's owner's manual.

Selecting the external unit as the source

- Press **SOURCE** to select External as the source.

Basic operation

Functions allocated to the following operations are different depending on the connected external unit. For details concerning functions, refer to the connected external unit's owner's manual.

- Press **BAND**.
- Press and hold **BAND**.
- Push **MULTI-CONTROL** left or right.
- Push and hold **MULTI-CONTROL** left or right for about one second and release.
- Push **MULTI-CONTROL** up or down.
- Press any of 1 to 6 on the remote control.
- Press and hold any of 1 to 6 on the remote control.

Advanced operations

1 Press **MULTI-CONTROL** to display the main menu.

2 Use **MULTI-CONTROL** to select **FUNCTION**.

Turn to change the menu option. Press to select.

3 Turn **MULTI-CONTROL** to select the function.

Function1 (function 1)—**Function2** (function 2)—**Function3** (function 3)—**Function4** (function 4)—**Auto/Manual** (auto/manual)



Notes

- You can also select the function by pressing **FUNCTION** on the remote control.

Other Functions

- To return to the ordinary display, press **BAND**. 

Using different entertainment displays

You can enjoy entertainment displays while listening to each sound source.

1 Press **MULTI-CONTROL** to display the main menu.

FUNCTION, **AUDIO** and **ENTERTAINMENT** appear on the display.

2 Use **MULTI-CONTROL** to select **ENTERTAINMENT**.

Turn to change the menu option. Press to select.

3 Use **MULTI-CONTROL** to change the display.

Turn to change the menu option. Press to select.

ENT. OFF (entertainment off)—**BGV-1** (background visual 1)—**BGV-2** (background visual 2)—**BGV-3** (background visual 3)—**BGV-4** (background visual 4)—**BGP-1** (background picture 1)—**BGP-2** (background picture 2)—**BGP-3** (background picture 3)—**BGP-4** (background picture 4)—**SPECTRUM ANALYZER-1** (spectrum analyzer 1)—

SPECTRUM ANALYZER-2 (spectrum analyzer 2)—**LEVEL METER** (level meter)—

LEVEL INDICATOR (level indicator)—

BATTERY VOLTAGE (voltage indicator)—

ENT CLOCK (entertainment clock)—**MOVIE** (movie screen)—**DISPLAY OFF** (display off)

- Voltage indicator may differ from the actual voltage level.
- Selecting **DISPLAY OFF** reduces the noise that comes from display. While the display indicator is turning off, display off indicator lights up.

- You can also switch between the displays in reverse order by turning **MULTI-CONTROL** counterclockwise.
- You can also switch between the display by pressing **ENTERTAINMENT** on the remote control.
- To return to the playback display, press **BAND**.

4 Use **MULTI-CONTROL** to select the display form.

Push **MULTI-CONTROL** up or down to select the menu option; press to select.

Display Form 1—Display Form 2—Display Form 3

- Display form can be changed when entertainment off (**ENT. OFF**), background visual (**BGV-1**, **BGV-2**, **BGV-3**, **BGV-4**) or background picture (**BGP-1**, **BGP-2**, **BGP-3**, **BGP-4**) is selected.
- If **Display Form 2** is selected in the following sources, play time and title information are not displayed simultaneously.
 - Built-in CD Player
 - Multi-CD Player
 - DVD player/multi-DVD player
 - iPod
- If **Display Form 3** is selected in the following sources, display information cannot be changed.
 - Tuner
 - Built-in CD Player
 - Multi-CD Player
 - DVD player/multi-DVD player
 - iPod 

Using the PGM button

You can operate the preprogrammed functions for each source by using **PGM** on the remote control.

- Press **PGM** to turn pause on when selecting the following sources:
 - **CD** – Built-in CD player
 - **Multi-CD** – Multi-CD player

- **iPod** – iPod
- **DVD** – DVD player/multi-DVD player
- To turn pause off, press **PGM** again.

● **Press PGM and hold to turn BSM on when selecting tuner as the source.**

Press **PGM** and hold until the BSM turns on.

- To cancel the storage process, press **PGM** again.

● **Press PGM and hold to turn BSSM on when selecting television as the source.**

Press **PGM** and hold until the BSSM turns on.

- To cancel the storage process, press **PGM** again. 

Additional Information

Understanding built-in CD player error messages

When you contact your dealer or your nearest Pioneer Service Center, be sure to have the error message recorded.

Message	Cause	Action
ERROR-11, 12, 17, 30	Dirty disc	Clean disc.
ERROR-11, 12, 17, 30	Scratched disc	Replace disc.
ERROR-10, 11, 12, 15, 17, 30, A0	Electrical or mechanical	Switch the ignition key, or switch to a different source, then back to the CD player.
ERROR-15	The inserted disc does not contain any data	Replace disc.
ERROR-23	The CD format cannot be played back	Replace disc.
No Audio	The inserted disc does not contain any files that can be played back	Replace disc.
TRK SKIPPED	The inserted disc contains WMA files that are protected by DRM	Replace disc.
PROTECT	All the files on the inserted disc are secured by DRM	Replace disc.



problem is and the suggested method of correcting the problem. After checking, try again.

Message	Cause	Action
ERR:MIC check	Microphone is not connected.	Plug the supplied microphone securely into the jack.
ERR:Front Speaker, ERR: Front-Lch, ERR:Front-Rch, ERR:Rear-Lch, ERR:Rear-Rch, ERR:SubW-Lch, ERR: SubW-Rch, ERR:SubWoofer	The microphone cannot pick up the measuring tone of a speaker.	<ul style="list-style-type: none"> • Confirm that the speakers are connected correctly. • Cancel muting the front speaker units. • Correct the input level setting of the power amp connected to the speakers. • Set the microphone correctly.
ERR:Outside Noise	The surrounding noise level is too high.	<ul style="list-style-type: none"> • Stop your car in a place that is as quiet as possible, and switch off the engine, air conditioner or heater. • Set the microphone correctly.



Understanding auto TA and EQ error messages

When correct measurement of car interior acoustic characteristics is not possible using the auto TA and EQ, an error message may appear on the display. If an error message appears, refer to the table below to see what the

Additional Information

CD player and care

- Use only CDs that have either of the two Compact Disc Digital Audio marks as shown below.



- Use only normal, round CDs. If you insert irregular, non-round, shaped CDs they may jam in the CD player or not play properly.

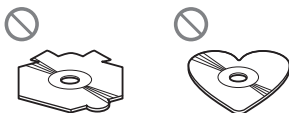

- Check all CDs for cracks, scratches or warping before playing. CDs that have cracks, scratches or are warped may not play properly. Do not use such discs.
- Avoid touching the recorded (non-printed) surface when handling the disc.
- Store discs in their cases when not in use.
- Keep discs out of direct sunlight and do not expose the discs to high temperatures.
- Do not attach labels, write on or apply chemicals to the surface of the discs.
- To clean a CD, wipe the disc with a soft cloth outward from the center.



- If the heater is used in cold weather, moisture may form on components inside the CD player. Condensation may cause the CD player to malfunction. If you think that condensation is a problem turn off the CD

player for an hour or so to allow it to dry out and wipe any damp discs with a soft cloth to remove the moisture.

- Road shocks may interrupt CD playback. ■

CD-R/CD-RW discs

- When CD-R/CD-RW discs are used, playback is possible only for discs which have been finalized.
- It may not be possible to play back CD-R/CD-RW discs recorded on a music CD recorder or a personal computer because of disc characteristics, scratches or dirt on the disc, or dirt, condensation, etc., on the lens of this unit.
- Playback of discs recorded on a personal computer may not be possible, depending on the application settings and the environment. Please record with the correct format. (For details, contact the manufacturer of the application.)
- Playback of CD-R/CD-RW discs may become impossible in case of direct exposure to sunlight, high temperatures, or the storage conditions in the vehicle.
- Titles and other text information recorded on a CD-R/CD-RW disc may not be displayed by this unit (in the case of audio data (CD-DA)).
- Read the precautions with CD-R/CD-RW discs before using them. ■

Additional Information

Dual Discs

- Dual Discs are two-sided discs that have a recordable CD for audio on one side and a recordable DVD for video on the other.
- Since the CD side of Dual Discs is not physically compatible with the general CD standard, it may not be possible to play the CD side with this unit.
- Frequent loading and ejecting of a Dual Disc may result in scratches on the disc. Serious scratches can lead to playback problems on this unit. In some cases, a Dual Disc may become stuck in the disc loading slot and will not eject. To prevent this, we recommend you refrain from using Dual Disc with this unit.
- Please refer to the information from the disc manufacturer for more detailed information about Dual Discs. ■

Compressed audio files

- MP3 is short for MPEG Audio Layer 3 and refers to an audio compression technology standard.
- WMA is short for Windows Media™ Audio and refers to an audio compression technology that is developed by Microsoft Corporation. WMA data can be encoded by using Windows Media Player version 7 or later.
- AAC is short for Advanced Audio Coding and refers to an audio compression technology standard.
- WAV is short for waveform. It is a standard audio file format for Windows®.
- This unit may not operate correctly depending on the application used to encode WMA files.
- Depending on the version of Windows Media Player used to encode WMA files, album names and other text information may not be correctly displayed.
- There may be a slight delay when starting playback of WMA/AAC files encoded with image data.
- This unit allows playback of compressed audio files on CD-ROM, CD-R and CD-RW discs. Disc recordings compatible with level 1 and level 2 of ISO9660 and with the Romeo and Joliet file system can be played back.
- It is possible to play back multi-session compatible recorded discs.
- Compressed audio files are not compatible with packet write data transfer.
- The maximum number of characters which can be displayed for a file name, including the extension (.wma, .mp3, .m4a or .wav), is 32, from the first character.
- The maximum number of characters which can be displayed for a folder name is 32.
- In case of files recorded according to the Romeo file system, only the first 32 characters can be displayed.
- When playing discs with compressed audio and audio data (CD-DA) such as CD-EXTRA and MIXED-MODE CDs, both types can be played only by switching mode between compressed audio and CD-DA.
- The folder selection sequence for playback and other operations becomes the writing sequence used by the writing software. For this reason, the expected sequence at the time of playback may not coincide with the actual playback sequence. However, there also is some writing software which permits setting of the playback order.
- Some audio CDs contain tracks that merge into one another without a pause. When these discs are converted to compressed audio and burned to a CD-R/CD-RW/CD-ROM, the files will be played back on this player with a short pause between each one, regardless of the length of the pause between tracks on the original audio CD.

Additional Information



Important

- When naming a compressed audio (WMA/MP3/AAC/WAV) file, add the corresponding filename extension (.wma, .mp3, .m4a or .wav).
- This unit plays back files with the filename extension (.wma, .mp3, .m4a or .wav) as a compressed audio (WMA/MP3/AAC/WAV). To prevent noise and malfunctions, do not use these extensions for files other than these files.

MP3 additional information

- Files are compatible with the ID3 Tag Ver. 1.0, 1.1, 2.2, 2.3 and 2.4 formats for display of album (disc title), track (track title), artist (track artist) and comments. Ver. 2.x of ID3 Tag is given priority when both Ver. 1.x and Ver. 2.x exist.
- The emphasis function is valid only when MP3 files of 32, 44.1 and 48 kHz frequencies are played back. (16, 22.05, 24, 32, 44.1, 48 kHz sampling frequencies can be played back.)
- There is no m3u playlist compatibility.
- There is no compatibility with the MP3i (MP3 interactive) or mp3 PRO formats.
- The sound quality of MP3 files generally becomes better with an increased bit rate. This unit can play recordings with bit rates from 8 kbps to 320 kbps, but in order to be able to enjoy sound of a certain quality, we recommend using only discs recorded with a bit rate of at least 128 kbps.

WMA additional information

- This unit plays back WMA files encoded by Windows Media Player version 7, 7.1, 8, 9 and 10.
- You can only play back WMA files in the frequencies 32, 44.1 and 48 kHz.

- The sound quality of WMA files generally becomes better with an increased bit rate. This unit can play recordings with bit rates from 48 kbps to 320 kbps (CBR) or from 48 kbps to 384 kbps (VBR), but in order to be able to enjoy sound of a certain quality, we recommend using discs recorded with a higher bit rate.
- This unit doesn't support the following formats.
 - Windows Media Audio 9 Professional (5.1ch)
 - Windows Media Audio 9 Lossless
 - Windows Media Audio 9 Voice

AAC additional information

- This unit plays back AAC files encoded by iTunes®.
- This unit plays back AAC files in the sampling frequencies 11.025, 16, 22.05, 24, 32, 44.1 and 48 kHz.
- The sound quality of AAC files generally becomes better with an increased transmission rate. This unit can play recordings with transmission rates from 16 kbps to 320 kbps, but in order to be able to enjoy sound of a certain quality, we recommend using discs recorded with a higher transmission rate.
- This unit doesn't support the following formats.
 - Apple Lossless

Additional Information

WAV additional information

- This unit plays back WAV files encoded in Linear PCM (LPCM) format or MS ADPCM format.
- You can only play back WAV files in the frequencies 16, 22.05, 24, 32, 44.1 and 48 kHz (LPCM), or 22.05 and 44.1 kHz (MS ADPCM). The sampling frequency shown in the display may be rounded.
- The sound quality of WAV files generally becomes better with a larger number of quantization bits. This unit can play recordings with 8 and 16 (LPCM) or 4 (MS ADPCM) quantization bits, but in order to be able to enjoy sound of a certain quality, we recommend using discs recorded with the larger number of quantization bits. 

About folders and compressed audio files

- An outline of a CD-ROM with compressed audio is shown below. Subfolders are shown as folders in the folder currently selected.

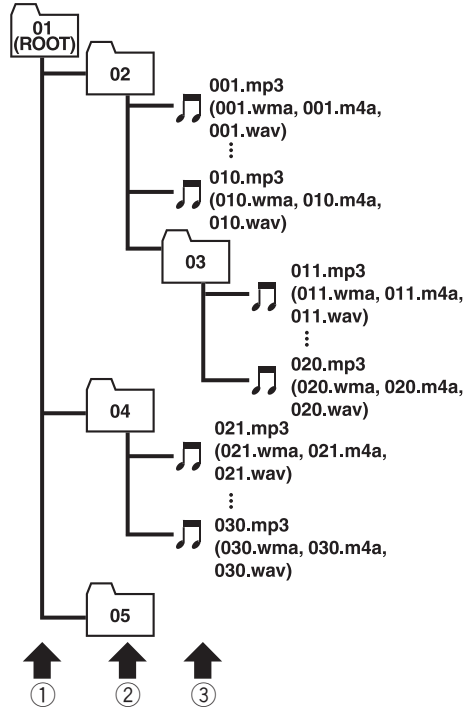

① First level

② Second level

③ Third level

Notes

- This unit assigns folder numbers. The user cannot assign folder numbers.
- It is not possible to check folders that do not include compressed audio files. (These folders will be skipped without displaying the folder number.)

Additional Information

- Compressed audio files in up to 8 tiers of folders can be played back. However, there is a delay in the start of playback on discs with numerous tiers. For this reason we recommend creating discs with no more than 2 tiers.
- It is possible to play back up to 99 folders on one disc. ■

Additional Information

Specifications

General

Power source	14.4 V DC (10.8 V to 15.1 V allowable)
Grounding system	Negative type
Max. current consumption	10.0 A
Dimensions (W × H × D): DIN	
Chassis	178 mm × 50 mm × 164 mm
Nose	188 mm × 58 mm × 18 mm
D	
Chassis	178 mm × 50 mm × 164 mm
Nose	170 mm × 45 mm × 18 mm
Weight	1.6 kg

Audio/DSP

Maximum power output	50 W × 4
Continuous power output	22 W × 4 (50 Hz to 15 000 Hz, 5% THD, 4 Ω load, both channels driven)
Load impedance	4 Ω (4 Ω to 8 Ω allowable)
Preout max output level	5.0 V
Equalizer (Left/Right independent 16-Band Graphic Equalizer):	
Frequency	20/31.5/50/80/125/200/315/500/800/1.25k/2k/3.15k/5k/8k/12.5k/20k Hz
Equalization range	±12 dB (2 dB step)
Auto equalizer:	
(Front & rear & subwoofer/High & mid & low)	
Frequency	20/31.5/50/80/125/200/315/500/800/1.25k/2k/3.15k/5k/8k/12.5k/20k Hz
Equalization range	+6 dB to -12 dB (2 dB step)
Network (standard mode):	
HPF (Front/rear):	
Frequency	50/63/80/100/125/160/200 Hz
Slope	0 (Pass)/-6/-12 dB/oct
Gain	0 dB to -24 dB/Mute (1 dB step)
Subwoofer (stereo/mono):	
Frequency	50/63/80/100/125/160/200 Hz
Slope	-6/-12/-18 dB/oct
Gain	+6 dB to -24 dB/Mute (1 dB step)
Phase	Normal/Reverse

Network (3-way network mode):

High HPF:	
Frequency	1.25/1.6/2/2.5/3.15/4/5/6.3/8/10/12.5 kHz
Slope	-6/-12/-18/-24 dB/oct
Gain	0 dB to -24 dB/Mute (1 dB step)
Phase	Normal/Reverse
Mid HPF/LPF:	
Frequency (LPF) ...	1.25/1.6/2/2.5/3.15/4/5/6.3/8/10/12.5 kHz
Frequency (HPF)	
.....	25/31.5/40/50/63/80/100/125/160/200/250 Hz
Slope (LPF)	0 (Pass)/-6/-12/-18/-24 dB/oct
Slope (HPF)	0 (Pass)/-6/-12/-18/-24 dB/oct
Gain	0 dB to -24 dB/Mute (1 dB step)
Phase	Normal/Reverse
Low LPF (stereo/mono):	
Frequency	25/31.5/40/50/63/80/100/125/160/200/250 Hz
Slope	-12/-18/-24/-30/-36 dB/oct
Gain	+6 dB to -24 dB/Mute (1 dB step)
Phase	Normal/Reverse

CD player

System	Compact disc audio system
Usable discs	Compact disc
Signal-to-noise ratio	105 dB (1 kHz) (IEC-A network)
Number of channels	2 (stereo)
MP3 decoding format	MPEG-1 & 2 Audio Layer 3
WMA decoding format	Ver. 7, 7.1, 8, 9, 10, 11 (2ch audio) (Windows Media Player)
AAC decoding format	MPEG-4 AAC (iTunes® encoded only) (.m4a) (Ver. 7.2 and earlier)
WAV signal format	Linear PCM & MS ADPCM

FM tuner

Frequency range	87.5 MHz to 108.0 MHz
Usable sensitivity	8 dBf (0.7 μV/75 Ω mono, S/N: 30 dB)
Signal-to-noise ratio	75 dB (IEC-A network)

Additional Information

MW tuner

Frequency range 531 kHz to 1 602 kHz (9 kHz)

Usable sensitivity 18 μV (S/N: 20 dB)

Signal-to-noise ratio 67 dB (IEC-A network)

LW tuner

Frequency range 153 kHz to 281 kHz

Usable sensitivity 30 μV (S/N: 20 dB)

Signal-to-noise ratio 67 dB (IEC-A network)



Note

Specifications and the design are subject to modifications without notice due to improvements. ■

Gracias por haber comprado este producto Pioneer.

Lea con detenimiento estas instrucciones sobre el funcionamiento del aparato, para utilizarlo correctamente. *Una vez que las haya leído, conserve este manual en un lugar seguro para consultas futuras.*

01 Antes de comenzar

- Acerca de esta unidad **91**
- Acerca de este manual **91**
- En caso de problemas **92**
- Características **92**
- Acerca de WMA **93**
- Acerca de AAC **93**
- Visite nuestro sitio web **93**
- Protección del producto contra robo **93**
 - Extracción de la carátula **94**
 - Colocación de la carátula **94**
- Reinicio del microprocesador **94**
- Cambio del modo de ajuste del DSP **95**
- Acerca del modo demo **95**
 - Modo inverso **95**
 - Modo de demostración de características **95**
- Uso y cuidado del mando a distancia **96**
 - Instalación de la pila **96**
 - Uso del mando a distancia **96**
 - Botones FUNCTION y AUDIO **96**

02 Qué es cada cosa

- Unidad principal **98**
- Mando a distancia **98**

03 Funciones básicas

- Encendido de la unidad **100**
- Selección de una fuente **100**
- Carga de discos **100**
- Ajuste del volumen **101**
- Apagado de la unidad **101**

04 Sintonizador

- Para escuchar la radio **102**
- Introducción a las funciones avanzadas del sintonizador **103**
- Almacenamiento de frecuencias **103**
- Almacenamiento de las frecuencias de radio de mayor intensidad **104**

- Selección de emisoras de la lista de canales presintonizados **104**
- Sintonización de señales intensas **104**

05 RDS

- Introducción a la operación RDS **106**
- Selección de frecuencias alternativas **107**
 - Uso de la búsqueda PI **107**
 - Uso de la búsqueda PI automática para emisoras presintonizadas **107**
 - Limitación de las emisoras para programación regional **108**
- Recepción de anuncios de tráfico **108**
- Uso de las funciones PTY **109**
 - Búsqueda de una emisora RDS por información PTY **109**
 - Uso de la interrupción por programa de noticias **109**
 - Recepción de transmisiones de alarma PTY **110**
- Uso del radio texto **110**
 - Visualización de radio texto **110**
 - Almacenamiento y recuperación de radio texto **110**
- Lista PTY **111**

06 Reproductor de CD incorporado

- Reproducción de un CD **112**
- Selección directa de una pista **112**
- Introducción a las funciones avanzadas del reproductor de CD incorporado **113**
- Repetición de reproducción **113**
- Reproducción de las pistas en orden aleatorio **113**
- Exploración de las pistas de un CD **114**
- Pausa de la reproducción de un CD **114**
- Selección del método de búsqueda **114**
- Búsqueda cada 10 pistas en el disco actual **115**
- Uso de las funciones de títulos de discos **115**

- Ingreso de títulos de discos **115**
- Visualización de los títulos de discos **116**

Uso de las funciones CD TEXT **116**

- Visualización de información de texto de discos CD TEXT **116**
- Desplazamiento de información de texto en el display **117**
- Selección de pistas de la lista de títulos de las pistas **117**

07 Reproductor de WMA/MP3/AAC/WAV

Reproducción de audio comprimido **118**

Selección directa de un fichero de audio en la carpeta actual **119**

Introducción al funcionamiento avanzado del audio comprimido **120**

Repetición de reproducción **120**

Reproducción de las pistas en orden aleatorio **121**

Exploración de carpetas y pistas **121**

Pausa de la reproducción de audio comprimido **121**

Selección del método de búsqueda **122**

Búsqueda cada 10 pistas en la carpeta actual **122**

Visualización de información de texto en un disco de audio comprimido **122**

- Al reproducir un disco de audio comprimido **122**
- Al reproducir un disco WAV **123**

Desplazamiento de información de texto en el display **123**

Selección de pistas de la lista de nombres de archivos **123**

08 Reproductor de CD múltiple

Reproducción de un CD **124**

Selección directa de una pista **125**

Reproductor de CD múltiple de 50 discos **125**

Introducción a las funciones avanzadas del reproductor de CD múltiple **125**

Repetición de reproducción **126**

Reproducción de las pistas en orden aleatorio **126**

Exploración de CD y pistas **126**

Pausa de la reproducción de un CD **127**

Uso de listas de reproducción ITS **127**

- Creación de una lista de reproducción con la programación ITS **127**
- Reproducción de la lista de reproducción ITS **128**
- Borrar una pista de la lista de reproducción ITS **128**
- Borrar un CD de la lista de reproducción ITS **128**

Uso de las funciones de títulos de discos **129**

- Ingreso de títulos de discos **129**
- Visualización de los títulos de discos **130**
- Selección de discos de la lista de títulos de los discos **130**

Uso de las funciones CD TEXT **130**

- Visualización de información de texto de discos CD TEXT **130**
- Desplazamiento de información de texto en el display **130**
- Selección de pistas de la lista de títulos de las pistas **131**

09 Para reproducir canciones en el iPod

Para escuchar canciones en su iPod **132**

Para buscar una canción **132**

- Para buscar una canción **133**
- Selección de una lista de reproducción **133**

Visualización de información de texto en el iPod **133**

Introducción a las funciones avanzadas del adaptador de iPod **134**

- Repetición de reproducción **135**
- Reproducción de las canciones en un orden aleatorio (shuffle) **135**
- Para poner en pausa una canción **135**

10 Sintonizador de TV

- Uso del televisor **136**
- Introducción a las funciones avanzadas del sintonizador de TV **137**
- Almacenamiento de emisoras **137**
- Almacenamiento consecutivo de las emisoras con las señales más intensas **137**
- Selección de emisoras de la lista de canales presintonizados **138**

11 Reproductor de DVD

- Reproducción de un disco **139**
- Selección de un disco **139**
- Selección de una carpeta **139**
- Introducción a las funciones avanzadas del reproductor de DVD **140**
- Repetición de reproducción **140**
- Pausa de la reproducción de un disco **141**
- Reproducción de las pistas en orden aleatorio **141**
- Exploración de pistas de un CD y audio comprimido **141**
- Uso de la lista de reproducción ITS y las funciones de títulos de discos **142**
- Uso de las funciones de títulos de discos **142**
 - Ingreso de títulos de discos **142**

12 Ajustes de audio

- Modos de funcionamiento **143**
 - Indicaciones de los modos de funcionamiento **143**
- Modo de red de 3 vías **NW** **143**
 - Ajuste sencillo del sistema de audio **143**

- Ajuste de precisión del sistema de audio **143**
- Modo Estándar **STD** **144**
 - Ajuste sencillo del sistema de audio **144**
 - Ajuste de precisión del sistema de audio **144**
- Funciones adicionales **144**
- Introducción a los ajustes de audio **145**
- Cambio al canal izquierdo y derecho **146**
- Uso del selector de posición **146**
- Uso del ajuste del balance **NW** **146**
- Uso del ajuste del balance **STD** **147**
- Uso de la alineación temporal **147**
 - Ajuste de la alineación temporal **148**
- Acerca de la función de red **NW** **148**
 - Parámetros ajustables **149**
 - Puntos a tener en cuenta con respecto a los ajustes de red **149**
 - Silenciamiento del altavoz (filtro) **150**
 - Ajuste de red **150**
- Uso de la salida de subgraves **STD** **151**
 - Uso de la salida de subgraves **151**
 - Configuración de los ajustes de subgraves **152**
 - Ajuste de la pendiente de atenuación del filtro de paso bajo **152**
- Uso del filtro de paso alto **STD** **153**
 - Silenciamiento de altavoces (filtros) **153**
 - Ajuste del filtro de paso alto para los altavoces delanteros **153**
 - Ajuste del filtro de paso alto para los altavoces traseros **154**
- Uso del sonido BBE **154**
- Uso de BMX y la compresión **155**
- Uso del autoecualizador **155**
- Recuperación de las curvas de ecualización **155**
- Ajuste de las curvas de ecualización **156**

- Ajuste del ecualizador gráfico de 16 bandas **156**
- Ajuste de la sonoridad **157**
- Uso del nivelador automático de sonido **157**
- Ajuste de los niveles de la fuente **157**
- TA y EQ automáticos (alineación temporal y ecualización automáticas) **158**
 - Antes de utilizar las funciones TA y EQ automáticas **158**
 - Para realizar los ajustes TA y EQ automáticos **159**

13 Ajustes iniciales

- Configuración de los ajustes iniciales **162**
- Selección del idioma de visualización **162**
- Ajuste del reloj **163**
- Activación y desactivación del reloj de apagado **163**
- Ajuste del paso de sintonía de FM **163**
- Cambio de la búsqueda PI automática **164**
- Cambio del tono de advertencia **164**
- Cambio de la apertura automática de la cara **164**
- Cambio del ajuste de un equipo auxiliar **164**
- Cambio del ajuste del atenuador de luz **165**
- Ajuste del brillo **165**
- Corrección de distorsiones del sonido **165**
- Restablecimiento de las funciones de audio **165**
- Cambio del silenciamiento/atenuación del sonido **166**
- Ajuste del amplificador de potencia interno **166**
- Cambio de la demostración de características **166**
- Cambio del modo inverso **167**
- Cambio del desplazamiento continuo **167**

14 Otras funciones

- Uso de la fuente AUX **168**

- Acerca de AUX1 y AUX2 **168**
- Selección de AUX como la fuente **168**
- Ajuste del título AUX **168**
- Uso de la unidad externa **169**
 - Selección de la unidad externa como fuente **169**
 - Funcionamiento básico **169**
 - Funciones avanzadas **169**
- Uso de diferentes visualizaciones de entretenimiento **170**
- Uso del botón PGM **171**

Información adicional

- Comprensión de los mensajes de error del reproductor de CD incorporado **172**
- Comprensión de los mensajes de error de los ajustes TA y EQ automáticos **172**
- Reproductor de CD y cuidados **173**
- Discos CD-R/CD-RW **173**
- Discos dobles **174**
- Archivos de audio comprimidos **174**
 - Información adicional sobre MP3 **175**
 - Información adicional sobre WMA **175**
 - Información adicional sobre AAC **176**
 - Información adicional sobre WAV **176**
- Información sobre carpetas y ficheros de audio comprimido **176**
- Especificaciones **178**

Antes de comenzar



Si desea deshacerse de este producto, no lo mezcle con los residuos generales de su hogar. De conformidad con la legislación vigente, existe un sistema de recogida distinto para los productos electrónicos que requieren un procedimiento adecuado de tratamiento, recuperación y reciclado.

Las viviendas privadas en los estados miembros de la UE, en Suiza y Noruega pueden devolver gratuitamente sus productos electrónicos usados en los centros de recolección previstos o bien en una tienda minorista (si adquieren un producto similar nuevo).

En el caso de los países que no se han mencionado en el párrafo anterior, póngase en contacto con las autoridades locales a fin de conocer el método de eliminación correcto.

Al actuar siguiendo estas instrucciones, se asegurará de que el producto eliminado se someta a los procesos de tratamiento, recuperación y reciclaje necesarios, evitando de este modo efectos potencialmente negativos en el entorno y la salud humana.

Acerca de esta unidad

Las frecuencias del sintonizador de esta unidad están asignadas para su uso en Europa Occidental, Asia, Medio Oriente, África y Oceanía. El uso en otras áreas puede causar una recepción deficiente. La función RDS (sistema de datos de radio) opera sólo en áreas con emisoras de FM que transmiten señales de RDS.

PRECAUCIÓN

- No permita que esta unidad entre en contacto con líquidos, ya que podría desencadenar una descarga eléctrica. Además, el contacto con líquidos puede causar daños en la unidad, humo y recalentamiento.
- "PRODUCTO LÁSER DE CLASE 1"
- Este producto contiene un diodo de láser de clase superior a 1. Para garantizar la seguridad continua, no extraiga ninguna tapa ni intente acceder a la parte interna del producto. Solicite a personal calificado que realice el servicio técnico.
- El CarStereo-Pass Pioneer debe utilizarse únicamente en Alemania.
- Conserve este manual a mano para que pueda consultar los procedimientos de funcionamiento y las precauciones a seguir.
- Mantenga siempre el volumen lo suficientemente bajo como para que pueda escuchar los sonidos procedentes del exterior del vehículo.
- Proteja esta unidad de la humedad.
- Si se desconecta o se descarga la batería, la memoria preajustada se borrará y deberá ser reprogramada. ■

Acerca de este manual

Esta unidad viene con diversas funciones sofisticadas que garantizan una recepción y un funcionamiento de calidad superior. Por sus características de diseño, todas las funciones se pueden usar con gran facilidad; sin embargo, muchas de ellas necesitan una explicación. Este manual le ayudará a aprovechar todo el potencial que ofrece esta unidad y a disfrutar al máximo del placer de escuchar.

Le recomendamos que se familiarice con las funciones y su operación leyendo el manual antes de utilizar esta unidad. Es muy importante que lea y observe los mensajes de **ADVERTENCIA** y **PRECAUCIÓN** en este manual. 

En caso de problemas

En caso de que este producto no funcione correctamente, póngase en contacto con su concesionario o con el centro de servicio Pioneer autorizado más cercano. 

Características

Reproducción de CD

Se pueden reproducir CD de música y CD-R/RW.

Reproducción de ficheros MP3

Se pueden reproducir ficheros MP3 grabados en CD-ROM/CD-R/CD-RW (grabaciones según la norma ISO9660 Nivel 1/Nivel 2).

- La venta de este producto sólo otorga una licencia para su uso privado, no comercial. No otorga ninguna licencia ni concede ningún derecho a utilizar este producto en transmisiones comerciales (es decir, lucrativas) en tiempo real (terrestres, vía satélite, por cable y/o por cualquier otro medio), transmisiones/streaming por Internet, intranets y/u otras redes o en otros sistemas de distribución de contenido electrónico, como por ejemplo, aplicaciones de pago por escucha (pay-audio) o audio bajo demanda (audio-on-demand). Se necesita una licencia independiente para su uso comercial. Para obtener más información, visite <http://www.mp3licensing.com>.

Reproducción de ficheros WMA

Se pueden reproducir ficheros WMA grabados en CD-ROM/CD-R/CD-RW (grabaciones según la norma ISO9660 Nivel 1/Nivel 2).

Reproducción de ficheros AAC

Se pueden reproducir ficheros AAC grabados en CD-ROM/CD-R/CD-RW (grabaciones según la norma ISO9660 Nivel 1/Nivel 2).

Reproducción de ficheros WAV

Se pueden reproducir ficheros WAV grabados en CD-ROM/CD-R/CD-RW (grabaciones en formatos LPCM (PCM lineal) o MS ADPCM).

Receptor RDS (sistema de datos de radio)

El sintonizador RDS de esta unidad recibe el servicio de transmisión de datos de radio.

Sonido de alta calidad

Esta unidad incorpora un sistema DSP de alto rendimiento para producir un sonido transparente y realista.

Control de IP-BUS múltiple

Esta unidad puede controlar cualquier fuente Pioneer con IP-BUS, como un reproductor de CD múltiple, un reproductor de DVD y un sintonizador de TV.

- Es posible que algunas unidades fuente Pioneer no se controlen totalmente con esta unidad. Para obtener más información, consulte a su concesionario más cercano.

Compatibilidad con iPod®

Cuando usa esta unidad con un adaptador de interfaz para iPod (CD-IB100II) (se vende por separado), puede controlar un iPod con un conector del Dock.

- iPod es una marca comercial de Apple Inc., registrada en los EE.UU. y en otros países. 

Antes de comenzar

Acerca de WMA



El logo de Windows Media™ impreso en la caja indica que esta unidad puede reproducir datos WMA.

WMA es la abreviatura de Windows Media Audio, y se refiere a la tecnología de compresión de audio desarrollada por Microsoft Corporation. Los datos WMA se pueden cifrar con la versión 7 o posterior del Windows Media Player.

Windows Media y el logo de Windows son marcas comerciales o registradas de Microsoft Corporation en los EE.UU. y/o en otros países.

Notas

- Esta unidad puede no funcionar correctamente, dependiendo de la aplicación utilizada para codificar archivos WMA.
- Según la versión del Windows Media Player utilizada para codificar los archivos WMA, puede que no se visualicen correctamente los nombres de los álbumes y demás información de texto. 

Acerca de AAC

AAC es la abreviatura de Advanced Audio Coding y alude a una norma de tecnología de compresión de audio usada con MPEG 2 y MPEG 4.

Es posible usar varias aplicaciones para codificar ficheros AAC, pero los formatos y extensiones de los ficheros varían según la aplicación utilizada para la codificación.

Esta unidad reproduce archivos AAC codificados con iTunes®.

iTunes es una marca comercial de Apple Inc., registrada en los EE.UU. y otros países. 

Visite nuestro sitio web

Visítenos en la siguiente dirección:

<http://www.pioneer.es>

- Registre su producto. Conservaremos los datos de su compra archivados para que pueda consultar esta información en caso de que deba efectuar un reclamo a la compañía de seguros por pérdida o robo.
- En nuestro sitio web ofrecemos la información más reciente acerca de Pioneer Corporation. 

Protección del producto contra robo

La carátula puede extraerse de la unidad principal y almacenarse en la carcasa protectora provista para evitar robos.

- Si no se extrae la carátula de la unidad principal dentro de los cinco segundos después de desconectar la llave de encendido del automóvil, se emitirá un tono de advertencia y se abrirá la carátula.
- Puede desactivar este tono de advertencia. Consulte *Cambio del tono de advertencia* en la página 164.
- Se puede desactivar la apertura automática de la cara. Consulte *Cambio de la apertura automática de la cara* en la página 164.

Importante

- Nunca presione ni sujete el display ni los botones con fuerza excesiva al extraer o colocar la carátula.

- Evite someter la carátula a impactos excesivos.
- Mantenga la carátula fuera del alcance de la luz solar directa y no la exponga a temperaturas elevadas.
- Unos segundos después de conectar o desconectar la llave de encendido del automóvil, la carátula se mueve automáticamente. Cuando esto sucede, corre el riesgo de pillarse los dedos. Para evitarlo, mantenga las manos alejadas de la carátula.
- Al extraer la carátula, mantenga pulsado el botón de liberación ubicado en la parte posterior de la carátula mientras la mueve.

Extracción de la carátula

1 Presione EJECT para abrir la carátula.

Si se ha insertado un disco en esta unidad, mantenga pulsado **EJECT** para abrir la carátula sin expulsar el disco.

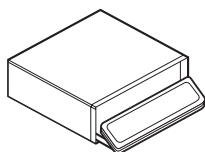

2 Pulse el botón de liberación, deslice la carátula hacia usted y retírela.

No sujete la carátula con fuerza ni permita que caiga. Evite que entre en contacto con agua u otros líquidos para que no sufra daños permanentes.

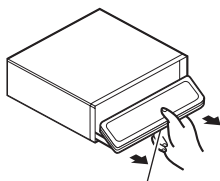

Botón de liberación

3 Coloque la carátula en la funda protectora provista para guardarla de manera segura.

Colocación de la carátula

1 Asegúrese de que la cubierta interna esté cerrada.

2 Vuelva a colocar la carátula; para ello, hágala encajar en su lugar.

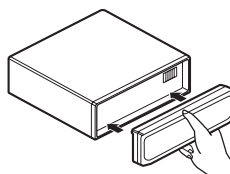

Reiniciado del microprocesador

Se debe reiniciar el microprocesador si se presentan las siguientes condiciones:

- Antes de utilizar esta unidad por primera vez después de su instalación
 - Si la unidad no funciona correctamente
 - Cuando aparecen mensajes extraños o incorrectos en el display
- **Pulse RESET con la punta de un lapicero u otro instrumento con punta.**

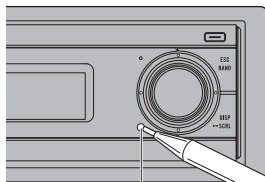

Botón **RESET**



Antes de comenzar

Cambio del modo de ajuste del DSP

Esta unidad ofrece dos modos de funcionamiento: el modo de red de 3 vías (NW) y el modo estándar (STD). Se puede cambiar entre los modos según se desee. El DSP viene ajustado en el modo estándar (STD).

- Después de realizar el cambio, reinicie el microprocesador.

! ADVERTENCIA

No utilice la unidad en el modo estándar si está conectada a un sistema de altavoces para el modo de red de 3 vías. Al hacerlo, pueden dañarse los altavoces.

- **Utilice un destornillador de punta fina estándar para cambiar el ajuste del conmutador DSP ubicado en uno de los lados de la unidad.**

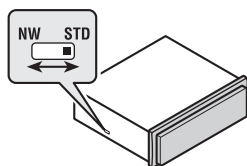

✎ Nota

Incluso cuando se desconecta la batería o se reinicia el microprocesador, el ajuste de audio de esta unidad permanece en la memoria durante al menos un día. Si desea reajustar el ajuste de audio, consulte *Restablecimiento de las funciones de audio* en la página 165. ▣

Acerca del modo demo

Esta unidad ofrece dos modos de demostración. Uno es el modo inverso y el otro es la característica de modo demo.

! Importante

El cable rojo (ACC) de esta unidad se debe conectar al terminal acoplado con las funciones de activación/desactivación del contacto para el arranque del automóvil. En caso contrario, se puede descargar la batería del vehículo.

Modo inverso

Si no se realiza ninguna operación en unos 30 segundos, las indicaciones de la pantalla comienzan a invertirse y siguen haciéndolo cada 10 segundos. Al pulsar el botón **BAND** cuando se apaga la unidad mientras la llave de encendido está en ACC u ON, se cancelará el modo inverso. Vuelva a pulsar **BAND** para iniciar el modo inverso.

- También puede realizar la misma operación desde *Cambio del modo inverso* en *Ajustes iniciales*. Para obtener más detalles, consulte *Cambio del modo inverso* en la página 167.

Modo de demostración de características

La demostración de características se inicia automáticamente cuando se apaga la unidad mientras el contacto de arranque está en ACC o en ON. Presione el botón **DISPLAY** durante la demostración de características para cancelar este modo de demostración. Vuelva a presionar **DISPLAY** para comenzar. Recuerde que si este modo de demostración sigue funcionando cuando el motor del vehículo está apagado, se puede descargar la batería.

- También puede realizar la misma operación desde *Cambio de la demostración de características* en *Ajustes iniciales*. Para obtener más detalles, consulte *Cambio de la demostración de características* en la página 166. ▣

Uso y cuidado del mando a distancia

Instalación de la pila

Deslice y extraiga la bandeja de la parte posterior del mando a distancia e inserte la pila con los polos positivo (+) y negativo (-) en la dirección correcta.

- Al utilizar el mando a distancia por primera vez, extraiga la película que sobresale de la bandeja.

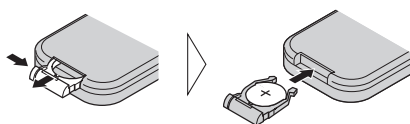

⚠ ADVERTENCIA

Mantenga la pila fuera del alcance de los niños. En caso de ingestión accidental de ésta, consulte a un médico de inmediato.

⚠ PRECAUCIÓN

- Utilice una sola batería de litio **CR2025 (3 V)**.
- Extraiga la pila si no piensa utilizar el mando a distancia durante un mes o más tiempo.
- Si la pila se sustituye de forma incorrecta existe riesgo de explosión. Reemplácela sólo con una del mismo tipo, o equivalente.
- No manipule la pila con herramientas metálicas.
- No guarde la pila junto a objetos metálicos.
- En el caso de que se produzcan fugas de la pila, limpie completamente el mando a distancia e instale una pila nueva.
- Para desechar las pilas usadas, cumpla con los reglamentos gubernamentales o las normas ambientales pertinentes de las instituciones públicas aplicables en su país/zona.

Uso del mando a distancia

Apunte el mando a distancia hacia la carátula para que funcione la unidad.

- Es posible que el mando a distancia no funcione correctamente si lo expone a la luz solar directa.



Importante

- No guarde el mando a distancia en lugares expuestos a altas temperaturas o a la luz solar directa.
- No deje caer el mando a distancia al suelo, ya que puede quedar atascado debajo del freno o del acelerador.

Botones FUNCTION y AUDIO

También se puede seleccionar el modo deseado con los botones **FUNCTION** y **AUDIO** en el mando a distancia. Debe tenerse en cuenta los botones **FUNCTION** y **AUDIO** no se utilizan de la misma manera que **MULTI-CONTROL** de la unidad principal. Al utilizar el mando a distancia, seleccione los modos según se explica a continuación.

Operación del botón FUNCTION

- **Pulse FUNCTION para seleccionar el modo deseado (p. ej., reproductor de CD incorporado).**

Pulse **FUNCTION** repetidamente para cambiar entre los siguientes modos:

- **Play mode** (repetición de reproducción)—
- **Random mode** (reproducción aleatoria)—
- **Scan mode** (reproducción con exploración)—
- **Pause** (pausa)—
- **Search mode** (método de búsqueda)—
- **TitleInput "A"** (ingreso de títulos de discos)

Antes de comenzar



Nota

Consulte *Introducción a las funciones avanzadas del reproductor de CD incorporado* en la página 113.

Operación del botón AUDIO

● Pulse AUDIO para seleccionar el modo deseado.

Pulse **AUDIO** repetidamente para cambiar entre los siguientes modos:

STD

F/B (ajuste del balance)—**POSI** (selector de posición)—**TA1** (alineación temporal)—**TA2** (ajuste de la alineación temporal)—**LOUD** (sonoridad)—**EQ 1** (ecualizador gráfico)—**EQ 2** (ecualizador gráfico de 16 bandas)—**SW 1** (altavoz de subgraves activado/desactivado)—**SW 2** (frecuencia de corte de subgraves)—**SW 3** (pendiente de subgraves)—**F.HPF 1** (pendiente del filtro de paso alto delantero)—**F.HPF 2** (frecuencia de corte del filtro de paso alto delantero)—**R.HPF 1** (pendiente del filtro de paso alto trasero)—**R.HPF 2** (frecuencia de corte del filtro de paso alto trasero)—**BBE** (BBE)—**BMX** (compresión y BMX)—**A.EQ** (autoecualizador activado/desactivado)—**ASL** (nivelador automático de sonido)—**SLA** (ajuste del nivel de fuente)



Nota

Consulte *Introducción a los ajustes de audio* en la página 145. 

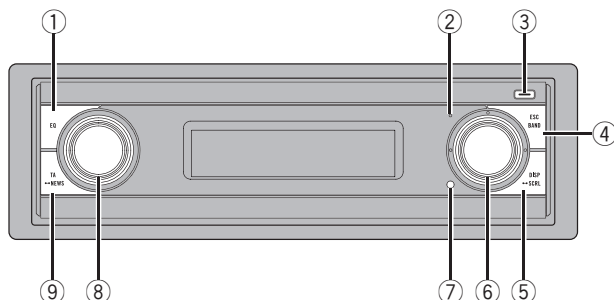

Unidad principal

① Botón EQ

Presione este botón para seleccionar las diversas curvas de ecualización.

② Indicador de display apagado

Se ilumina cuando el display está apagado.

③ Botón EJECT

Presione este botón para expulsar un CD del reproductor de CD incorporado. Mantenga presionado este botón para abrir o cerrar la carátula.

④ Botón BAND

Presione este botón para seleccionar entre tres bandas FM y las bandas MW/LW, y para cancelar el modo de control de funciones.

⑤ Botón DISPLAY

Presione este botón para seleccionar las diferentes pantallas.

⑥ MULTI-CONTROL

Muévalo para utilizar los controles de sintonización: búsqueda manual, avance rápido, retroceso y búsqueda de pista. También se usan para controlar las funciones. Gírelo para visualizar la lista de títulos de los discos, la de títulos de las pistas, la de

carpetas o la de canales presintonizados, según la fuente de que se trate.

⑦ Botón RESET

Pulse este botón para reiniciar el microprocesador.

⑧ SOURCE botón, VOLUME

Esta unidad se enciende al seleccionar una fuente. Presione este botón para visualizar todas las fuentes disponibles. Haga girar el control para aumentar o disminuir el volumen.

⑨ Botón TA

Presione este botón para activar o desactivar la función TA. Mantenga presionado este botón para activar o desactivar la función NEWS. ■

Mando a distancia

Las funciones se utilizan de la misma manera que al usar los botones de la unidad principal.

⑩ Botones VOLUME

Presione este botón para aumentar o disminuir el volumen.

Qué es cada cosa

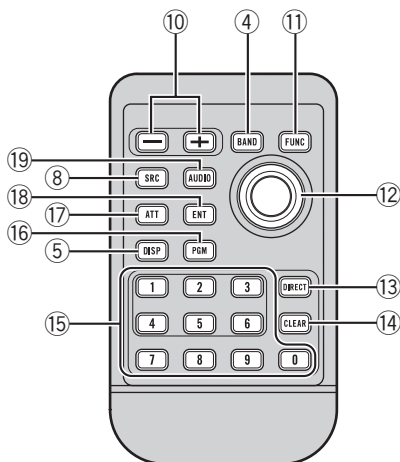

11 Botón FUNCTION

Presione este botón para seleccionar las funciones.

12 Joystick

Muévalo para utilizar los controles de sintonización: búsqueda manual, avance rápido, retroceso y búsqueda de pista. También se usan para controlar las funciones.

Presione este botón para visualizar la lista de títulos de los discos, la de títulos de las pistas, la de carpetas, la de ficheros o la de canales presintonizados, según la fuente de que se trate.

13 Botón DIRECT

Pulse este botón para seleccionar directamente la pista deseada.

14 Botón CLEAR

Presiónelo para cancelar el número ingresado cuando se utilizan los botones **0 a 9**.

15 Botones 0 a 9

Presiónelos para seleccionar directamente la pista, el ajuste de presintonías o el disco

deseado. Los botones **1 a 6** se pueden utilizar para el ajuste de presintonías del sintonizador o para realizar la búsqueda por número de disco en el reproductor de CD múltiple.

16 Botón PGM

Pulse este botón para utilizar las funciones preprogramadas de cada fuente. (Consulte *Uso del botón PGM* en la página 171.)

17 Botón ATT

Presione este botón para bajar rápidamente el nivel de volumen, aproximadamente al 90%. Presione este botón una vez más para volver al nivel de volumen original.

18 Botón ENTERTAINMENT

Pulse este botón para cambiar a la visualización de entretenimiento.

19 Botón AUDIO

Presione este botón para seleccionar los diversos controles de calidad del sonido.

Encendido de la unidad

● Presione SOURCE para encender la unidad.

Cuando se selecciona una fuente, la unidad se enciende. ■

Selección de una fuente

Puede seleccionar una fuente que desee escuchar. Para cambiar al reproductor de CD incorporado, cargue un disco en la unidad (consulte la página 112).

● Presione SOURCE para seleccionar una fuente.

Presione **SOURCE** varias veces para cambiar entre las siguientes fuentes.

Sintonizador—Televisor—Reproductor de DVD/Reproductor de DVD múltiple—Reproductor de CD incorporado—Reproductor de CD múltiple—iPod—Unidad externa 1—Unidad externa 2—AUX1—AUX2

✎ Notas

- En los siguientes casos, la fuente sonora no cambiará.
 - Cuando no hay conectada ninguna unidad correspondiente a la fuente seleccionada.
 - Cuando no hay un disco cargado en la unidad.
 - Cuando no hay un disco cargado en el reproductor de DVD.
 - Cuando no hay un cargador en el reproductor de CD múltiple.
 - Cuando no hay un cargador en el reproductor de DVD múltiple.
 - Cuando AUX (entrada auxiliar) está apagada (consulte la página 164).
- Por unidad externa se entiende un producto Pioneer (como el que pueda estar disponible en el futuro) que, si bien es incompatible

como fuente, permite el control de funciones básicas con esta unidad. Dos unidades externas se pueden controlar con este sistema. Cuando se conectan dos unidades externas, la unidad les asigna automáticamente la unidad externa 1 o la unidad externa 2.

- Si el cable azul/blanco de esta unidad está conectado al terminal de control del relé de la antena automática del vehículo, la antena se extiende cuando se enciende el equipo. Para retraer la antena, apague la fuente. ■

Carga de discos

1 Presione EJECT para abrir la carátula.

Aparece la ranura de carga de CD.

- Después de colocar un CD, presione **SOURCE** para seleccionar el reproductor de CD incorporado.

2 Introduzca un CD por la ranura de carga de CD.

La carátula se cierra automáticamente y comienza la reproducción.

Ranura de carga de CD

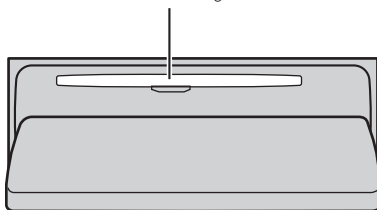

- Se puede expulsar un CD presionando **EJECT**.

✎ Notas

- El reproductor de CD incorporado reproduce un CD estándar de 12 cm u 8 cm. No utilice un adaptador cuando reproduzca un CD de 8 cm.
- No inserte ningún otro elemento que no sea un CD en la ranura de inserción de CD.

Funciones básicas

- A veces se produce cierto retraso entre el comienzo de la reproducción de un disco y la emisión del sonido. Durante la lectura inicial, se visualiza **Format read**.
- Si no se puede introducir un disco por completo o si después de hacerlo, el disco no se reproduce, compruebe que el lado de la etiqueta del disco esté hacia arriba. Presione **EJECT** para expulsar el disco y verifique si presenta daños antes de volver a introducirlo.
- Cuando la función de carga o expulsión de disco no funciona adecuadamente, puede expulsar el disco manteniendo presionado **EJECT** mientras abre la carátula.
- Si aparece un mensaje de error como **ERROR-11**, consulte *Comprensión de los mensajes de error del reproductor de CD incorporado* en la página 172.

Ajuste del volumen

- Utilice **VOLUME** para ajustar el nivel de sonido.

Si utiliza la unidad principal, haga girar **VOLUME** para aumentar o disminuir el volumen.

Si utiliza el mando a distancia, presione **VOLUME** para aumentar o disminuir el volumen.

Apagado de la unidad

- Mantenga presionado **SOURCE** hasta que se apague la unidad.

Para escuchar la radio

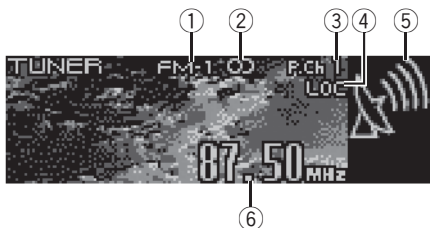

A continuación se indican los pasos básicos necesarios para hacer funcionar la radio. En la página siguiente se explican las funciones más avanzadas del sintonizador.

Se puede activar y desactivar la función AF (búsqueda de frecuencias alternativas) de esta unidad. Se debe desactivar la función AF para la sintonización normal (consulte la página 107).

- ① **Indicador de banda**
Muestra en qué banda está sintonizada la radio, MW/LW o FM.
- ② **Indicador (estéreo) CD**
Aparece cuando la frecuencia seleccionada se está transmitiendo en estéreo.
- ③ **Indicador del número de presintonía**
Muestra la memoria seleccionada.
- ④ **Indicador LOC**
Aparece cuando la sintonización por búsqueda local está activada.
- ⑤ **Indicador de nivel de señal**
Muestra la intensidad de la onda de radio.
- ⑥ **Indicador de frecuencia**
Muestra la frecuencia en que está sintonizada la radio.

1 Presione SOURCE para seleccionar el sintonizador.

Presione **SOURCE** hasta que visualice **Tuner**.

2 Presione BAND para seleccionar una banda.

Presione **BAND** hasta que visualice la banda deseada: **FM-1, FM-2, FM-3** para FM o **MW/LW**.

3 Para utilizar la sintonización manual, presione MULTI-CONTROL izquierda o derecha.

Las frecuencias aumentan o disminuyen paso a paso.

4 Para utilizar la sintonización por búsqueda, mantenga pulsado MULTI-CONTROL izquierda o derecha durante aproximadamente un segundo y luego suelte el control.

El sintonizador explorará las frecuencias hasta que encuentre una emisora con señales de suficiente intensidad como para asegurar una buena recepción.

- Se puede cancelar la sintonización por búsqueda pulsando **MULTI-CONTROL** izquierda o derecha.
- Mantenga presionado **MULTI-CONTROL** izquierda o derecha para saltar las emisoras. La sintonización por búsqueda comienza inmediatamente después de que suelte **MULTI-CONTROL**. 

Sintonizador

Introducción a las funciones avanzadas del sintonizador



- ① **Visualización de función**
Muestra el estado de la función.

1 Presione MULTI-CONTROL para visualizar el menú principal.

FUNCTION, **AUDIO** y **ENTERTAINMENT** aparecen en el display.

2 Utilice MULTI-CONTROL para seleccionar FUNCTION.

Haga girar el control para cambiar la opción de menú. Presione para seleccionar. Aparece el nombre de la función en el display.

3 Haga girar MULTI-CONTROL para seleccionar la función.

Haga girar **MULTI-CONTROL** para cambiar entre las funciones en el siguiente orden. **BSM** (memoria de las mejores emisoras)—**Regional** (regional)—**Local** (sintonización por búsqueda local)—**PTY Search** (selección de tipo de programa)—**Traffic ANNOUNCE** (espera por anuncio de tráfico)—

Alternative FREQ (búsqueda de frecuencias alternativas)—**News Interrupt** (interrupción por programa de noticias)

■ También puede cambiar entre las funciones en sentido inverso si hace girar

MULTI-CONTROL hacia la izquierda.

■ Para volver a la visualización de la frecuencia, presione **BAND**.

■ Si se elige la banda MW/LW, sólo se puede seleccionar **BSM** o **Local**.

Nota

Si no se utiliza la función en unos 30 segundos, el display volverá automáticamente a la visualización de la frecuencia. 

Almacenamiento de frecuencias

Se pueden almacenar con facilidad hasta seis frecuencias de emisoras para recuperarlas posteriormente.

1 Cuando encuentre la emisora que desea almacenar en la memoria, haga girar el MULTI-CONTROL para cambiar al modo de lista de canales presintonizados.

2 Utilice el MULTI-CONTROL para almacenar la emisora seleccionada en la memoria.

Haga girar el control para cambiar el número de presintonía. Presione durante varios segundos para almacenarla.

El número seleccionado destellará en la lista de números de presintonía y quedará iluminado. La frecuencia de la emisora de radio seleccionada se ha almacenado en la memoria.

■ Si no se utiliza la lista en unos 30 segundos, el modo de lista de canales presintonizados se cancelará automáticamente.

Notas

- No se visualizará el nombre del servicio de programa a menos que la radio reciba la frecuencia.
- Se pueden almacenar en la memoria hasta 18 emisoras FM, seis por cada una de las tres bandas FM, y seis emisoras MW/LW.
- También puede guardar en la memoria una frecuencia, pulsando **1 a 6** en el mando a distancia. 

Almacenamiento de las frecuencias de radio de mayor intensidad

La función BSM (memoria de las mejores emisoras) permite guardar automáticamente las seis frecuencias de las emisoras más fuertes en los botones de ajuste de presintonías **1** a **6**. Una vez almacenadas, podrá sintonizar esas frecuencias pulsando un solo botón.

1 Utilice MULTI-CONTROL para seleccionar BSM en el menú de funciones.
BSM aparece en la pantalla.

2 Presione MULTI-CONTROL para activar la función BSM.

Se visualiza **Searching**. Mientras se visualiza **Searching**, las seis frecuencias de las emisoras más fuertes se almacenarán en los números de ajuste de presintonías **1** a **6** en orden según la intensidad de las señales. Una vez finalizada la operación, aparecerá la lista de canales presintonizados.

- Para cancelar el proceso de almacenamiento, vuelva a presionar **MULTI-CONTROL**.

3 Utilice MULTI-CONTROL para seleccionar la emisora deseada.

Haga girar el control para cambiar de emisora. Presione para seleccionar.

- También puede cambiar la emisora presionando **MULTI-CONTROL** arriba o abajo.
- Si no se utiliza la lista en unos 30 segundos, el modo de lista de canales presintonizados se cancelará automáticamente.



Nota

Al almacenar frecuencias con la función BSM, se pueden reemplazar las frecuencias que ha almacenado con los botones **1** a **6**.

Selección de emisoras de la lista de canales presintonizados

La lista de canales presintonizados le permite ver la lista de emisoras presintonizadas y seleccionar la que desea recibir.

1 Haga girar MULTI-CONTROL para cambiar al modo de lista de canales presintonizados.

- También puede realizar esta operación presionando el joystick en el mando a distancia.

2 Utilice MULTI-CONTROL para seleccionar la emisora deseada.

Haga girar el control para cambiar de emisora. Presione para seleccionar.

- También puede cambiar la emisora presionando **MULTI-CONTROL** arriba o abajo.
- Si no se utiliza la lista en unos 30 segundos, el modo de lista de canales presintonizados se cancelará automáticamente.



Notas

- También se pueden recuperar las emisoras asignadas a los números de ajuste de presintonías presionando **MULTI-CONTROL** arriba o abajo durante la visualización de canales.
- También se pueden recuperar emisoras asignadas a los números de ajuste de presintonías **P01** a **P06** pulsando uno de los botones de ajuste de presintonías **1** a **6** en el mando a distancia.

Sintonización de señales intensas

La sintonización por búsqueda local le permite sintonizar sólo las emisoras de radio con señales lo suficientemente intensas como para asegurar una buena recepción.

Sintonizador

1 Utilice **MULTI-CONTROL** para seleccionar **Local** en el menú de funciones.

Local aparece en la pantalla.

2 Presione **MULTI-CONTROL** para activar la sintonización por búsqueda local.

La sensibilidad de búsqueda local (p. ej.,

Level 2) aparece en el display.

- Vuelva a pulsar **MULTI-CONTROL** para desactivar la sintonización por búsqueda local.

3 Pulse **MULTI-CONTROL** izquierda o derecha para ajustar la sensibilidad.

Hay cuatro niveles de sensibilidad para FM y dos niveles para MW/LW:

FM: **Level 1—Level 2—Level 3—Level 4**

MW/LW: **Level 1—Level 2**

El ajuste **Level 4** sólo permite recibir las emisoras con las señales más intensas, mientras que los ajustes más bajos permiten recibir de manera progresiva las emisoras con las señales más débiles. ▣

Introducción a la operación RDS

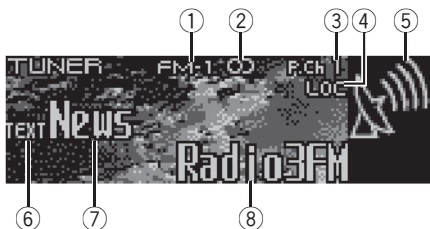

La función RDS (sistema de datos de radio) es un sistema que ofrece información junto con las transmisiones FM. Esta información no audible brinda funciones tales como nombre del servicio de programa, tipo de programa, espera por anuncio de tráfico y sintonización automática, a fin de ayudar a los radioescuchas a encontrar y sintonizar la emisora deseada.

① Indicador de banda

Muestra en qué banda está sintonizada la radio, MW/LW o FM.

② Indicador (estéreo)

Aparece cuando la frecuencia seleccionada se está transmitiendo en estéreo.

③ Indicador del número de presintonía

Muestra la memoria seleccionada.

④ Indicador LOC

Aparece cuando la sintonización por búsqueda local está activada.

⑤ Indicador de nivel de señal

Muestra la intensidad de la onda de radio.

⑥ Indicador TEXT

Aparece cuando se recibe el radio texto.

⑦ Información PTY (código de identificación de tipo de programa)

Muestra la información PTY (código de identificación de tipo de programa)

- En la página 111 se indica la información PTY (código de identificación de tipo de programa).
- Si se recibe un código PTY cero de una emisora, el display aparecerá en blanco. Esto indica que la emisora no ha definido el contenido del programa.
- Si la señal es demasiado débil como para que esta unidad capte el código PTY, el display aparecerá en blanco.

⑧ Nombre del servicio de programa

Muestra el nombre del programa que se está transmitiendo.

1 Presione **MULTI-CONTROL** para visualizar el menú principal.

FUNCTION, **AUDIO** y **ENTERTAINMENT** aparecen en el display.

2 Utilice **MULTI-CONTROL** para seleccionar **FUNCTION**.

Haga girar el control para cambiar la opción de menú. Presione para seleccionar.

Aparece el nombre de la función en el display.

3 Haga girar **MULTI-CONTROL** para seleccionar la función.

Haga girar **MULTI-CONTROL** para cambiar entre las funciones en el siguiente orden.

BSM (memoria de las mejores emisoras)—**Regional** (regional)—**Local** (sintonización por búsqueda local)—**PTY Search** (selección de tipo de programa)—**Traffic ANNOUNCE** (espera por anuncio de tráfico)—

Alternative FREQ (búsqueda de frecuencias alternativas)—**News Interrupt** (interrupción por programa de noticias)

- También puede cambiar entre las funciones en sentido inverso si hace girar **MULTI-CONTROL** hacia la izquierda.

RDS

- Para volver a la visualización de la frecuencia, presione **BAND**.
- Si se elige la banda MW/LW, sólo se puede seleccionar **BSM** o **Local**.



Notas

- Si no se utiliza la función en unos 30 segundos, el display volverá automáticamente a la visualización de la frecuencia.
- Es posible que no todas las emisoras suministren el servicio RDS.
- Las funciones RDS como AF y TA sólo se activan cuando la radio está sintonizada en una emisora RDS.

Selección de frecuencias alternativas

Si está escuchando una transmisión y la recepción se debilita o se producen otros problemas, la unidad buscará automáticamente una emisora diferente en la misma red que esté transmitiendo una señal más fuerte.

- El ajuste predefinido para la función AF es activado.

1 Utilice MULTI-CONTROL para seleccionar Alternative FREQ en el menú de funciones.

Alternative FREQ aparece en la pantalla.

2 Presione MULTI-CONTROL para activar AF.

AF ON aparece en la pantalla.

- Para desactivar la función AF, vuelva a pulsar **MULTI-CONTROL**.



Notas

- Sólo se sintonizan las emisoras RDS durante la sintonización por búsqueda o BSM cuando la función AF está activada.

- Cuando se recupera una emisora presintonizada, el sintonizador puede actualizarla con una nueva frecuencia de la lista AF de emisoras. En la pantalla no aparece ningún número de presintonía si los datos RDS de la emisora recibida son distintos de los de la emisora almacenada originalmente.
- Otro programa puede interrumpir temporalmente el sonido durante la búsqueda de una frecuencia AF.
- La función AF se puede activar y desactivar independientemente en cada banda FM.

Uso de la búsqueda PI

Si la unidad no encuentra una frecuencia alternativa adecuada, o si usted está escuchando una transmisión y la recepción se debilita, la unidad buscará automáticamente otra emisora con la misma programación. Durante la búsqueda, se visualiza **PI SEEK** y la salida se silencia. El silenciamiento queda sin efecto una vez finalizada la búsqueda PI, al margen de que se haya encontrado o no una emisora diferente.

Uso de la búsqueda PI automática para emisoras presintonizadas

Cuando no se pueden recuperar las emisoras presintonizadas, como por ejemplo, al realizar viajes largos, se puede ajustar la unidad para realizar la búsqueda PI durante la recuperación de las emisoras presintonizadas.

- El ajuste predefinido de la función de búsqueda PI automática se desactiva. Consulte *Cambio de la búsqueda PI automática* en la página 164.

Limitación de las emisoras para programación regional

Cuando se usa la función AF para resintonizar frecuencias automáticamente, la función regional limita la selección a las emisoras que transmiten programas regionales.

1 Utilice MULTI-CONTROL para seleccionar Regional en el menú de funciones. Regional aparece en la pantalla.

2 Presione MULTI-CONTROL para activar la función regional.

ON aparece en la pantalla.

▪ Para desactivar la función regional, vuelva a pulsar **MULTI-CONTROL**.



Notas

- La programación regional y las redes regionales se organizan de distinta manera según el país (es decir, pueden cambiar de acuerdo con la hora, el estado o la provincia de que se trate, o el área de transmisión).
- El número de presintonía puede desaparecer de la pantalla si se sintoniza una emisora regional que es diferente de la emisora almacenada originalmente.
- La función regional se puede activar o desactivar de forma independiente en cada banda FM.

Recepción de anuncios de tráfico

TA (espera por anuncio de tráfico) permite recibir anuncios de tráfico automáticamente, al margen de la fuente que se escuche. La función TA se puede activar tanto para una emisora TP (una emisora que transmite información de tráfico) como para una emiso-

ra TP de otra red realizada (una emisora que brinda información que remite a emisoras TP).

1 Sintonice una emisora TP o la emisora TP de otra red realizada.

2 Presione TA para activar la espera por anuncio de tráfico.

Pulse **TA** hasta que **TA ON** aparezca en el display. El sintonizador esperará los anuncios de tráfico.

▪ Para desactivar la espera por anuncio de tráfico, vuelva a presionar **TA**.

3 Utilice MULTI-CONTROL para ajustar el volumen de TA cuando comienza un anuncio de tráfico.

Haga girar el control para aumentar o disminuir el volumen.

El volumen recién ajustado se almacena en la memoria y se recupera para los siguientes anuncios de tráfico.

4 Presione TA mientras se está recibiendo el anuncio de tráfico para cancelarlo.

El sintonizador vuelve a la fuente original pero sigue en el modo de espera hasta que se vuelva a presionar **TA**.

▪ También se puede cancelar el anuncio de tráfico pulsando **SOURCE**, **BAND** o **MULTI-CONTROL** mientras lo está recibiendo.



Notas

- Cuando se recibe un anuncio de tráfico, se visualiza la pantalla de interrupción por anuncio de tráfico.
- También se puede activar o desactivar la función TA en el menú que aparece usando **MULTI-CONTROL**.
- El sistema cambia de nuevo a la fuente original después de la recepción del anuncio de tráfico.

RDS

- Sólo se sintonizan las emisoras TP y las emisoras TP de otra red realizada durante la sintonización por búsqueda o BSM cuando la función TA está activada. 

Uso de las funciones PTY

Se puede sintonizar una emisora usando la información PTY (tipo de programa).

Búsqueda de una emisora RDS por información PTY

Se pueden buscar tipos generales de programas, tales como los que se indican en la página 111.

1 Utilice MULTI-CONTROL para seleccionar PTY Search en el menú de funciones. PTY Search aparece en la pantalla.

2 Pulse MULTI-CONTROL izquierda o derecha para seleccionar un tipo de programa.

Hay cuatro tipos de programa:

News&Inf—Popular—Classics—Others

3 Presione MULTI-CONTROL para comenzar la búsqueda.

Cuando presiona **MULTI-CONTROL**, el nombre del tipo de programa en el display comienza a destellar. La unidad busca una emisora que transmita ese tipo de programa.

- Para cancelar la búsqueda, vuelva a pulsar **MULTI-CONTROL**.



Notas

- El programa de algunas emisoras puede ser distinto del programa indicado por el PTY transmitido.
- Si ninguna emisora está transmitiendo el tipo de programa buscado, se visualiza

Not Found durante unos dos segundos, y el sintonizador vuelve a la emisora original.

Uso de la interrupción por programa de noticias

Cuando se transmite un programa de noticias de una emisora de noticias con código PTY, la unidad puede cambiar de cualquier emisora a la emisora que transmite las noticias. Cuando finaliza el programa de noticias, se reanuda la recepción del programa anterior.

- **Mantenga presionado TA para activar la interrupción por programa de noticias.** Presione **TA** hasta que **NEWS ON** aparezca en la pantalla.
 - Para desactivar la interrupción por programa de noticias, mantenga presionado **TA** hasta que **NEWS OFF** aparezca en el display.
 - Se puede cancelar un programa de noticias pulsando **TA**.
 - También se puede cancelar el programa de noticias pulsando **SOURCE**, **BAND** o **MULTI-CONTROL** mientras lo está recibiendo.



Notas

- Cuando se recibe un programa de noticias, se visualiza la pantalla de interrupción por programa de noticias.
- También se pueden activar o desactivar programas de noticias en el menú que aparece, usando **MULTI-CONTROL**.

Recepción de transmisiones de alarma PTY

La alarma PTY es un código PTY especial para anuncios de emergencias, tales como un desastre natural. Cuando el sintonizador recibe el código de alarma de radio, **ALARM** aparece en el display y el volumen se ajusta según el volumen de TA. Cuando la emisora deja de transmitir el anuncio de emergencia, el sistema vuelve a la fuente anterior.

- Se puede cancelar un anuncio de emergencia, pulsando **TA**.
- También se puede cancelar un anuncio de emergencia, pulsando **SOURCE**, **BAND** o **MULTI-CONTROL**. 

Uso del radio texto

Este sintonizador puede mostrar los datos de radio texto transmitidos por emisoras RDS, como por ejemplo, información de la emisora, el nombre de la canción que se está transmitiendo y el nombre del artista.

- El sintonizador memoriza automáticamente las tres últimas transmisiones con radio texto recibidas, reemplazando el texto de la recepción menos reciente con el nuevo texto recibido.

Visualización de radio texto

Se puede visualizar el radio texto que se acaba de recibir y los tres radio textos más recientes.

1 Presione **DISPLAY** y mantenga presionado para visualizar el radio texto.

Se visualiza el radio texto de la emisora que está transmitiendo actualmente.

- Se puede cancelar la visualización de radio texto pulsando **DISPLAY** o **BAND**.
- Cuando no se recibe radio texto, se visualiza

No text en el display.

2 Pulse **MULTI-CONTROL** izquierda o derecha para recuperar los tres radio textos más recientes.

Al pulsar **MULTI-CONTROL** izquierda o derecha se cambia entre la visualización de radio texto actual y la visualización de los tres radio textos más recientes.

- Si no hay datos de radio texto en la memoria, la visualización no cambiará.

3 Pulse **MULTI-CONTROL** arriba o abajo para desplazarse por los datos.

Presione **MULTI-CONTROL** arriba para ir al principio. Presione **MULTI-CONTROL** abajo para desplazar los datos de radio texto.

Almacenamiento y recuperación de radio texto

Sólo el mando a distancia puede utilizar esta función.

Se pueden almacenar los datos de hasta seis transmisiones de radio texto en los botones **1** a **6**.

1 Visualice el radio texto que desea almacenar en la memoria.

Consulte *Visualización de radio texto* en esta página.

2 Mantenga presionados cualquiera de los botones **1** a **6** en el mando a distancia para almacenar el radio texto seleccionado.

Se visualizará el número de la memoria y el radio texto seleccionado se almacenará en la memoria.

La próxima vez que presione el mismo botón en el mando a distancia en la visualización de radio texto, el texto almacenado se recuperará de la memoria. 

Lista PTY

Generales	Específico	Tipo de programa
News&Inf	News	Noticias
	Affairs	Temas de actualidad
	Info	Información general y consejos
	Sport	Programas deportivos
	Weather	Informes del tiempo/información meteorológica
	Finance	Informes del mercado de valores, comercio, transacciones, etc.
	Popular	Pop Mus
Rock Mus		Música moderna contemporánea
Easy Mus		Música ligera
Oth Mus		Música alternativa
Jazz		Jazz
Country		Música country
Nat Mus		Música nacional
Oldies		Música antigua y de la "Edad de Oro"
Folk mus		Música folklórica
Classics		L. Class
	Classic	Música clásica

Generales	Específico	Tipo de programa
Others	Educate	Programas educativos
	Drama	Comedias y series radiofónicas
	Culture	Cultura nacional o regional
	Science	Naturaleza, ciencia y tecnología
	Varied	Entretenimiento ligero
	Children	Programas para niños
	Social	Temas sociales
	Religion	Programas o servicios de asuntos religiosos
	Phone In	Entrada por teléfono
	Touring	Programas de viaje; no para anuncios de tráfico
	Leisure	Pasatiempos favoritos y actividades recreativas
	Document	Programas documentales



Reproductor de CD incorporado

Reproducción de un CD

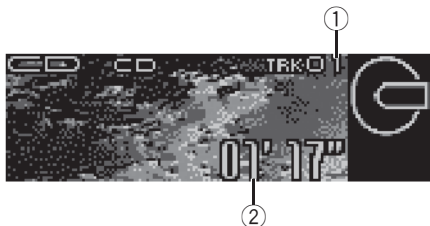

A continuación se indican los pasos básicos necesarios para reproducir un CD con el reproductor de CD incorporado. En la página siguiente se explican las funciones más avanzadas del reproductor de CD.

① Indicador de número de pista

Muestra el número de la pista que se está reproduciendo actualmente.

② Indicador de tiempo de reproducción

Muestra el tiempo transcurrido de reproducción de la pista actual.

1 Pulse SOURCE para seleccionar el reproductor de CD incorporado.

Presione **SOURCE** hasta que visualice **Compact Disc**.

- Si no hay un disco cargado en la unidad, no puede seleccionar **Compact Disc** (reproductor de CD incorporado). Inserte un disco en la unidad. (Consulte la página 100.)

2 Para realizar el avance rápido o retroceso, mantenga presionado MULTI-CONTROL izquierda o derecha.

- Si selecciona **Rough search**, al mantener pulsado **MULTI-CONTROL** izquierda o derecha podrá buscar una pista cada 10 pistas en el disco actual. (Consulte *Selección del método de búsqueda* en la página 114.)

3 Para saltar y retroceder o avanzar hasta otra pista, pulse MULTI-CONTROL izquierda o derecha.

Si pulsa **MULTI-CONTROL** derecha, se salta al principio de la pista siguiente. Si pulsa **MULTI-CONTROL** izquierda una vez, se salta al principio de la pista actual. Si pulsa otra vez, se salta a la pista anterior.



Nota

Quando se coloca un disco CD TEXT, el título del disco comienza a desplazarse automáticamente por el display. Si se activa la función de desplazamiento continuo en el ajuste inicial, el título se desplaza de manera ininterrumpida. Consulte *Cambio del desplazamiento continuo* en la página 167. ■

Selección directa de una pista

Al utilizar el mando a distancia, se puede seleccionar directamente una pista ingresando el número de la pista deseada.

1 Presione DIRECT.

Se visualiza en el display el área para ingresar el número de pista.

2 Presione los botones 0 a 9 para ingresar el número de pista deseada.

- Se puede cancelar el número ingresado presionando **CLEAR**.

3 Presione DIRECT.

Se reproducirá la pista del número ingresado.



Nota

Después de acceder al modo de ingreso de números, si no realiza una operación en unos ocho segundos, el modo se cancelará automáticamente. ■

Reproductor de CD incorporado

Introducción a las funciones avanzadas del reproductor de CD incorporado

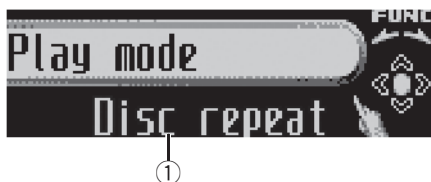

- ① **Visualización de función**
Muestra el estado de la función.

1 Presione MULTI-CONTROL para visualizar el menú principal.

FUNCTION, AUDIO y **ENTERTAINMENT** aparecen en el display.

2 Utilice MULTI-CONTROL para seleccionar FUNCTION.

Haga girar el control para cambiar la opción de menú. Presione para seleccionar.

Aparece el nombre de la función en el display.

3 Haga girar MULTI-CONTROL para seleccionar la función.

Haga girar **MULTI-CONTROL** para cambiar entre las funciones en el siguiente orden.

Play mode (repetición de reproducción)—
Random mode (reproducción aleatoria)—
Scan mode (reproducción con exploración)—
Pause (pausa)—**Search mode** (método de búsqueda)—**TitleInput "A"** (ingreso de títulos de discos)

- También puede cambiar entre las funciones en sentido inverso si hace girar **MULTI-CONTROL** hacia la izquierda.
- Para volver a la pantalla de reproducción, presione **BAND**.

Notas

- Si no se utiliza la función en unos 30 segundos, el display volverá automáticamente a la visualización de reproducción.
- La función **TitleInput "A"** (ingreso de títulos de discos) no se cancela automáticamente. 

Repetición de reproducción

Hay dos gamas de repetición para la reproducción de un reproductor de CD incorporado:

Disc repeat (repetición de disco) y

Track repeat (repetición de una pista).

1 Utilice MULTI-CONTROL para seleccionar Play mode en el menú de funciones.
Play mode aparece en la pantalla.

2 Presione MULTI-CONTROL para seleccionar la gama de repetición.

Pulse **MULTI-CONTROL** repetidamente hasta que la gama de repetición deseada aparezca en el display.

- **Disc repeat** – Repite el disco actual
- **Track repeat** – Sólo repite la pista actual

Nota

Si se realiza una búsqueda de pistas o un avance/retroceso rápido durante **Track repeat**, la gama de repetición de reproducción cambia a **Disc repeat**. 

Reproducción de las pistas en orden aleatorio

La reproducción aleatoria le permite reproducir las pistas del CD en un orden aleatorio.

Reproductor de CD incorporado

1 Utilice MULTI-CONTROL para seleccionar Random mode en el menú de funciones.

Random mode aparece en la pantalla.

2 Presione MULTI-CONTROL para activar la reproducción aleatoria.

Las pistas se reproducirán en orden aleatorio.

- Vuelva a pulsar **MULTI-CONTROL** para desactivar la reproducción aleatoria. 

Exploración de las pistas de un CD

La reproducción con exploración le permite escuchar los primeros 10 segundos de cada pista de un CD.

1 Utilice MULTI-CONTROL para seleccionar Scan mode en el menú de funciones.

Scan mode aparece en la pantalla.

2 Presione MULTI-CONTROL para activar la reproducción con exploración.

Se reproducirán los primeros 10 segundos de cada pista.

3 Cuando encuentre la pista deseada, presione MULTI-CONTROL para desactivar la reproducción con exploración.

La pista se continuará reproduciendo.

- Si el display vuelve automáticamente a la visualización de reproducción, seleccione **Scan mode** de nuevo usando **MULTI-CONTROL**.



Nota

Una vez finalizada la exploración del CD, volverá a comenzar la reproducción normal de las pistas. 

Pausa de la reproducción de un CD

La pausa le permite detener temporalmente la reproducción del CD.

1 Utilice MULTI-CONTROL para seleccionar Pause en el menú de funciones.

Pause aparece en la pantalla.

2 Presione MULTI-CONTROL para activar la pausa.

Se detiene temporalmente la reproducción de la pista actual.

- Para desactivar la pausa, vuelva a presionar **MULTI-CONTROL**. 

Selección del método de búsqueda

Se puede cambiar el método de búsqueda entre las opciones de avance rápido/retroceso y búsqueda cada 10 pistas.

1 Utilice MULTI-CONTROL para seleccionar Search mode en el menú de funciones.

Search mode aparece en la pantalla.

2 Pulse MULTI-CONTROL para seleccionar el método de búsqueda.

Pulse **MULTI-CONTROL** hasta que el método de búsqueda deseado aparezca en el display.

- **FF/REV** – Avance rápido y retroceso
- **Rough search** – Búsqueda cada 10 pistas 

Reproductor de CD incorporado

Búsqueda cada 10 pistas en el disco actual

Si un disco contiene más de 10 pistas, puede buscar pistas cada 10 pistas. Cuando un disco contiene muchas pistas, se puede realizar una búsqueda aproximada de la pista que se desea reproducir.

1 Seleccione el método de búsqueda **Rough search**.

Consulte *Selección del método de búsqueda* en la página anterior.

2 Mantenga pulsado **MULTI-CONTROL** izquierda o derecha para buscar una pista cada 10 pistas en un disco.

- Si un disco tiene menos de 10 pistas, al mantener pulsado **MULTI-CONTROL** derecha se llama a la última pista del disco. También si después de realizar una búsqueda cada 10 pistas, quedan menos de 10 pistas, al mantener pulsado **MULTI-CONTROL** derecha se recupera la última pista del disco.

- Si un disco tiene menos de 10 pistas, al mantener pulsado **MULTI-CONTROL** izquierda se recupera la primera pista del disco. También si después de realizar una búsqueda cada 10 pistas, quedan menos de 10 pistas, al mantener pulsado **MULTI-CONTROL** izquierda se recupera la primera pista del disco. 

Uso de las funciones de títulos de discos

Es posible ingresar títulos de CD y visualizar el título. La próxima vez que se inserte un CD para el que haya introducido un título, se visualizará el título de ese CD.

Utilice la función de introducción de títulos de discos para almacenar hasta 48 títulos de CD en la unidad. Cada título puede tener una longitud de hasta 10 caracteres.

- Cuando reproduzca un disco CD TEXT, no se puede cambiar a la visualización de ingreso de títulos de discos. El título del disco estará ya grabado en un disco CD TEXT.

Ingreso de títulos de discos

Puede visualizar la información de texto en cualquier disco para el que haya introducido un título de disco.

1 Reproduzca el CD cuyo título desea ingresar.

2 Utilice **MULTI-CONTROL** para seleccionar **TitleInput "A"** en el menú de funciones.

TitleInput "A" aparece en la pantalla.

3 Pulse **DISPLAY** para seleccionar el tipo de carácter deseado.

Pulse **DISPLAY** repetidamente para cambiar entre los siguientes tipos de caracteres: Alfabeto (mayúsculas), números y símbolos—Alfabeto (minúsculas)—letras de idiomas europeos, tales como aquéllas con acentos (p. ej., á, à, â, ç)—Números y símbolos

4 Pulse **MULTI-CONTROL** arriba o abajo para seleccionar una letra del alfabeto.

Cada vez que se pulsa **MULTI-CONTROL** arriba, se visualizan las letras del alfabeto, números o símbolos en orden ascendente (**A B C ...**). Cada vez que se pulsa **MULTI-CONTROL** abajo, se visualizan las letras en orden descendente.



Reproductor de CD incorporado

5 Presione **MULTI-CONTROL** izquierda o derecha para mover el cursor a la anterior o siguiente posición de carácter.

Cuando visualice la letra deseada, pulse **MULTI-CONTROL** derecha para mover el cursor a la siguiente posición y seleccione la letra siguiente. Pulse **MULTI-CONTROL** izquierda para mover el cursor hacia atrás en el display.

6 Mueva el cursor a la última posición presionando **MULTI-CONTROL** derecha después de ingresar el título.

Al presionar **MULTI-CONTROL** derecha una vez más, el título ingresado se almacena en la memoria.

7 Presione **BAND** para volver a la visualización de reproducción.



Notas









- Los títulos se conservan en la memoria, aun después de extraer el disco de la unidad, y se recuperan cuando se vuelve a insertar el disco correspondiente.
- Una vez que los datos de 48 discos se han almacenado en la memoria, los datos de un nuevo disco se escribirán sobre los datos más antiguos.
- Si conecta un reproductor de CD múltiple, podrá introducir los títulos de hasta 100 discos.

Visualización de los títulos de discos

Puede visualizar la información de texto en cualquier disco para el que haya introducido un título de disco.

● Presione **DISPLAY**.

Presione **DISPLAY** repetidamente para cambiar entre los siguientes ajustes:

Tiempo de reproducción—: título del disco y tiempo de reproducción—: nombre del artista y tiempo de reproducción—: título de la pista y tiempo de reproducción—: nombre del artista de la pista y tiempo de reproducción—: título del disco y : nombre del artista del disco—: título de la pista y : nombre del artista de la pista

Uso de las funciones CD TEXT









Algunos discos incluyen información cifrada en el disco durante su fabricación. Estos discos pueden incluir información, tal como el título del CD, el título de pista, el nombre del artista y el tiempo de reproducción, y se denominan discos CD TEXT. Únicamente estos discos CD TEXT con cifrado especial soportan las funciones indicadas a continuación.

Visualización de información de texto de discos CD TEXT

Puede visualizar la información de texto en cualquier disco para el que haya introducido un título de disco.

● Presione **DISPLAY**.

Presione **DISPLAY** repetidamente para cambiar entre los siguientes ajustes:

Tiempo de reproducción—: título del disco y tiempo de reproducción—: nombre del artista del disco y tiempo de reproducción—: título de la pista y tiempo de reproducción—: nombre del artista de la pista y tiempo de reproducción—: título del disco y : nombre del artista del disco—: título de la pista y : nombre del artista de la pista

- Si determinada información no se grabó en un disco CD TEXT, no se visualizará el título o el nombre.

Reproductor de CD incorporado

Desplazamiento de información de texto en el display

Esta unidad permite visualizar las primeras 14 letras del título del disco, nombre del artista del disco, título de la pista y nombre del artista de la pista. Cuando la información de texto tiene más de 14 letras, puede desplazarse por ella de la siguiente manera.

- **Mantenga presionado DISPLAY hasta que la información de texto comience a desplazarse por el display.**



Nota

Si se activa la función de desplazamiento continuo en el ajuste inicial, la información de texto se desplazará de manera ininterrumpida por la pantalla. Consulte *Cambio del desplazamiento continuo* en la página 167.

Selección de pistas de la lista de títulos de las pistas

Esta función le permite ver la lista de los títulos de las pistas en un disco CD TEXT y seleccionar uno de ellos para su reproducción.

- 1 Haga girar MULTI-CONTROL para cambiar al modo de lista de títulos de las pistas.**

- También puede realizar esta operación presionando el joystick en el mando a distancia.

- 2 Utilice MULTI-CONTROL para seleccionar el título de la pista deseada.**

Haga girar el control para cambiar el título de la pista. Presione para iniciar la reproducción.

- También puede cambiar el título de la pista presionando **MULTI-CONTROL** arriba o abajo.
- Si no se utiliza la lista en unos 30 segundos, el modo de lista de títulos de las pistas se cancelará automáticamente. 

Reproductor de WMA/ MP3/AAC/WAV

Reproducción de audio comprimido

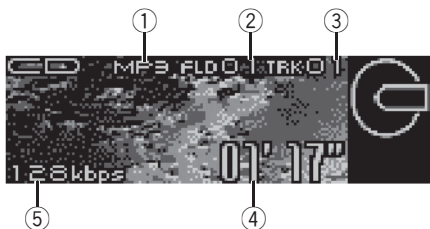

A continuación se indican los pasos básicos necesarios para reproducir audio comprimido con el reproductor de CD incorporado. En la página 120 se explica el funcionamiento más avanzado del audio comprimido.

- ① **Indicador MP3/WMA/AAC/WAV**
Muestra el tipo de fichero que se está reproduciendo actualmente.
- ② **Indicador del número de carpeta**
Muestra el número de la carpeta que se está reproduciendo.
- ③ **Indicador de número de pista**
Muestra el número de pista (fichero) que se está reproduciendo actualmente.
- ④ **Indicador de tiempo de reproducción**
Muestra el tiempo transcurrido de reproducción de la pista (fichero) actual.
- ⑤ **Indicador de frecuencia de muestreo/velocidad de grabación**
Muestra la frecuencia de muestreo o velocidad de grabación de la pista (fichero) actual.
 - Al reproducir ficheros MP3 grabados como VBR (velocidad de grabación variable), el valor de la velocidad de grabación no se visualiza aunque luego se cambie

a la velocidad de grabación. (Se visualizará **VBR**.)

- Al reproducir ficheros WMA grabados como VBR (velocidad de grabación variable), se visualiza el valor promedio de la velocidad de grabación.
- Sólo se pueden reproducir ficheros WAV en las frecuencias de 16, 22,05, 24, 32, 44,1 y 48 kHz (LPCM) o de 22,05 y 44,1 kHz (MS ADPCM). Puede redondearse la frecuencia de muestreo que se visualiza en el display.

1 Pulse **SOURCE** para seleccionar el reproductor de CD incorporado.

Presione **SOURCE** hasta que visualice **Compact Disc**.

- Si no hay un disco cargado en la unidad, no puede seleccionar **Compact Disc** (reproductor de CD incorporado). Inserte un disco en la unidad. (Consulte la página 100.)

2 Presione **MULTI-CONTROL** arriba o abajo para seleccionar una carpeta.

- No se puede seleccionar una carpeta que no tenga un archivos de audio comprimido grabado en ella.
- Para volver a la carpeta 01 (RAÍZ), mantenga presionado **BAND**. Sin embargo, si la carpeta 01 (RAÍZ) no contiene ficheros, la reproducción comenzará en la carpeta 02.

3 Para realizar el avance rápido o retroceso, mantenga presionado **MULTI-CONTROL** izquierda o derecha.

- Si selecciona **Rough search**, al pulsar **MULTI-CONTROL** izquierda o derecha y mantenerlo pulsado podrá buscar una pista cada 10 pistas en la carpeta actual. (Consulte *Selección del método de búsqueda* en la página 122.)

Reproductor de WMA/ MP3/AAC/WAV

4 Para saltar y retroceder o avanzar hasta otra pista, pulse **MULTI-CONTROL** izquierda o derecha.

Si pulsa **MULTI-CONTROL** derecha, se salta al principio de la pista siguiente. Si pulsa **MULTI-CONTROL** izquierda una vez, se salta al principio de la pista actual. Si pulsa otra vez, se salta a la pista anterior.



Notas

- Al reproducir discos con audio comprimido y datos de audio (CD-DA), tales como CD-EXTRA y CD de MODO MIXTO (MIXED-MODE CD), ambos tipos de discos se pueden reproducir sólo si se cambia el modo entre audio comprimido y CD-DA con **BAND**.
- Si se cambia entre la reproducción de audio comprimido y discos de datos de audio (CD-DA), la reproducción comienza en la primera pista del disco.
- El reproductor de CD incorporado puede reproducir audio comprimido grabado en CD-ROM. (Consulte la página 174 para los archivos que se pueden reproducir.)
- Los discos se reproducen según el orden del número de archivo. Se saltan las carpetas que no contienen archivos. (Si la carpeta 01 (RAÍZ) no contiene archivos, la reproducción comienza en la carpeta 02).
- Al reproducir ficheros grabados como VBR (velocidad de grabación variable), el tiempo de reproducción no se visualizará correctamente si se utilizan las funciones de avance rápido o retroceso.
- Cuando se utilizan las funciones de avance rápido o retroceso no se emite sonido.
- Cuando el ajuste del display cambie a la información de texto al pulsarse **DISPLAY**, el nombre de carpeta y el nombre de fichero comienzan a desplazarse por el display. Si se activa la función de desplazamiento continuo en el ajuste inicial, los nombres de carpeta y archivo se desplazarán de manera ininterrumpida. Para obtener información sobre el des-

plazamiento continuo, consulte *Cambio del desplazamiento continuo* en la página 167.

Selección directa de un fichero de audio en la carpeta actual

Al utilizar el mando a distancia, se puede seleccionar directamente una pista ingresando el número de la pista deseada.

1 Presione **DIRECT**.

Se visualiza en el display el área para ingresar el número de pista.

2 Presione los botones 0 a 9 para ingresar el número de pista deseada.

- Se puede cancelar el número ingresado presionando **CLEAR**.

3 Presione **DIRECT**.

Se reproducirá la pista del número ingresado.



Nota

Después de acceder al modo de ingreso de números, si no realiza una operación en unos ocho segundos, el modo se cancelará automáticamente.

Reproductor de WMA/ MP3/AAC/WAV

Introducción al funcionamiento avanzado del audio comprimido



① Visualización de función

Muestra el estado de la función.

1 Presione **MULTI-CONTROL** para visualizar el menú principal.

FUNCTION, **AUDIO** y **ENTERTAINMENT** aparecen en el display.

2 Utilice **MULTI-CONTROL** para seleccionar **FUNCTION**.

Haga girar el control para cambiar la opción de menú. Presione para seleccionar.

Aparece el nombre de la función en el display.

3 Haga girar **MULTI-CONTROL** para seleccionar la función.

Haga girar **MULTI-CONTROL** para cambiar entre las funciones en el siguiente orden.

Play mode (repetición de reproducción)—
Random mode (reproducción aleatoria)—
Scan mode (reproducción con exploración)—
Pause (pausa)—**Search mode** (método de búsqueda)

- También puede cambiar entre las funciones en sentido inverso si hace girar

MULTI-CONTROL hacia la izquierda.

- Para volver a la pantalla de reproducción, presione **BAND**.



Nota

Si no se utiliza la función en unos 30 segundos, el display volverá automáticamente a la visualización de reproducción.

Repetición de reproducción

Para la reproducción de audio comprimido, hay tres gamas de repetición de reproducción:

Folder repeat (repetición de carpeta),

Track repeat (repetición de una sola pista) y

Disc repeat (repetición de todas las pistas).

1 Utilice **MULTI-CONTROL** para seleccionar **Play mode** en el menú de funciones.

Play mode aparece en la pantalla.

2 Presione **MULTI-CONTROL** para seleccionar la gama de repetición.

Pulse **MULTI-CONTROL** repetidamente hasta que la gama de repetición deseada aparezca en el display.

- **Folder repeat** – Repite la carpeta actual
- **Track repeat** – Repite la pista actual
- **Disc repeat** – Repite todas las pistas



Notas

- Si se selecciona otra carpeta durante la repetición de reproducción, la gama de repetición cambia a **Disc repeat**.
- Si se realiza una búsqueda de pistas o un avance/retroceso rápido durante **Track repeat**, la gama de repetición de reproducción cambia a **Folder repeat**.
- Cuando se selecciona **Folder repeat**, no se puede reproducir una subcarpeta de esa carpeta.

Reproductor de WMA/ MP3/AAC/WAV

Reproducción de las pistas en orden aleatorio

La reproducción aleatoria le permite reproducir las pistas en un orden aleatorio dentro de la gama de repetición **Folder repeat** y **Disc repeat**.

1 Seleccione la gama de repetición.

Consulte *Repetición de reproducción* en la página anterior.

2 Utilice MULTI-CONTROL para seleccionar Random mode en el menú de funciones.

Random mode aparece en la pantalla.

3 Presione MULTI-CONTROL para activar la reproducción aleatoria.

Las pistas se reproducirán en un orden aleatorio en la gama de repetición **Folder repeat** o **Disc repeat** seleccionada con anterioridad.

- Vuelva a pulsar **MULTI-CONTROL** para desactivar la reproducción aleatoria. 

Exploración de carpetas y pistas

Cuando esté usando **Folder repeat**, el comienzo de cada pista de la carpeta seleccionada se reproduce durante alrededor de 10 segundos. Cuando esté usando **Disc repeat**, el comienzo de la primera pista de cada carpeta se reproduce durante alrededor de 10 segundos.

1 Seleccione la gama de repetición.

Consulte *Repetición de reproducción* en la página anterior.

2 Utilice MULTI-CONTROL para seleccionar Scan mode en el menú de funciones.

Scan mode aparece en la pantalla.

3 Presione MULTI-CONTROL para activar la reproducción con exploración.

Se reproducirán los primeros 10 segundos de cada pista de la carpeta actual (o la primera pista de cada carpeta).

4 Cuando encuentre la pista (o la carpeta) deseada, pulse MULTI-CONTROL para desactivar la reproducción con exploración.

La pista (o carpeta) se continuará reproduciendo.

- Si el display vuelve automáticamente a la visualización de reproducción, seleccione **Scan mode** de nuevo usando **MULTI-CONTROL**.



Nota

Una vez finalizada la exploración de pistas o carpetas, volverá a comenzar la reproducción normal de las pistas. 

Pausa de la reproducción de audio comprimido

La pausa le permite detener temporalmente la reproducción del audio comprimido.

1 Utilice MULTI-CONTROL para seleccionar Pause en el menú de funciones.

Pause aparece en la pantalla.

2 Presione MULTI-CONTROL para activar la pausa.

Se detiene temporalmente la reproducción de la pista actual.

- Para desactivar la pausa, vuelva a presionar **MULTI-CONTROL**. 

Reproductor de WMA/ MP3/AAC/WAV

Selección del método de búsqueda

Se puede cambiar el método de búsqueda entre las opciones de avance rápido/retroceso y búsqueda cada 10 pistas.

1 Utilice MULTI-CONTROL para seleccionar Search mode en el menú de funciones. Search mode aparece en la pantalla.

2 Pulse MULTI-CONTROL para seleccionar el método de búsqueda.

Pulse **MULTI-CONTROL** hasta que el método de búsqueda deseado aparezca en el display.

- **FF/REV** – Avance rápido y retroceso
- **Rough search** – Búsqueda cada 10 pistas 

Búsqueda cada 10 pistas en la carpeta actual

Si un disco contiene más de 10 pistas, puede buscar pistas cada 10 pistas. Cuando un disco contiene muchas pistas, se puede realizar una búsqueda aproximada de la pista que se desea reproducir.

1 Seleccione el método de búsqueda Rough search.

Consulte *Selección del método de búsqueda* en esta página.

2 Mantenga pulsado MULTI-CONTROL izquierda o derecha para buscar una pista cada 10 pistas en la carpeta actual.

- Si la carpeta actual tiene menos de 10 pistas, al pulsar y mantener pulsado **MULTI-CONTROL** se recupera la última pista de la carpeta. Además, si el número de pistas restantes después de realizar la búsqueda cada 10 pistas es inferior a 10, al pulsar y mantener pulsado

MULTI-CONTROL se recupera la última pista de la carpeta.

- Si la carpeta actual tiene menos de 10 pistas, al pulsar y mantener pulsado **MULTI-CONTROL** se recupera la primera pista de la carpeta. Además, si el número de pistas restantes después de realizar la búsqueda cada 10 pistas es inferior a 10, al mantener pulsado **MULTI-CONTROL** se recupera la primera pista de la carpeta. 



Visualización de información de texto en un disco de audio comprimido

Se puede visualizar la información de texto grabada en un disco de audio comprimido.

Al reproducir un disco de audio comprimido

● **Presione DISPLAY.**

Presione **DISPLAY** repetidamente para cambiar entre los siguientes ajustes:

Tiempo de reproducción—: nombre de carpeta y tiempo de reproducción—: nombre de fichero y tiempo de reproducción—: nombre de carpeta y : nombre de fichero—: nombre de artista y : título del álbum—: nombre de artista y : título de la pista—: comentario y tiempo de reproducción

- Si determinada información no se ha grabado en un disco de audio comprimido, no se visualizará el título o el nombre.





- Según sea la versión de iTunes® utilizada para grabar archivos MP3 en un disco, es posible que no se visualice correctamente la información de los comentarios.

- Según la versión del Windows Media Player utilizada para codificar los archivos WMA, puede que no se visualicen correctamente los nombres de los álbumes y demás información de texto.

Reproductor de WMA/ MP3/AAC/WAV

Al reproducir un disco WAV

- **Presione DISPLAY.**

Presione **DISPLAY** repetidamente para cambiar entre los siguientes ajustes:
 Tiempo de reproducción—: nombre de carpeta y tiempo de reproducción—: nombre de fichero y tiempo de reproducción—: nombre de carpeta y : nombre del fichero 

Desplazamiento de información de texto en el display

Esta unidad sólo permite visualizar las primeras 14 del nombre de la carpeta, del nombre del fichero, del título del artista, del título del álbum y del comentario. Cuando la información grabada tiene más de 14 letras, puede desplazar el texto hacia la izquierda para ver el resto de la información de texto.

- **Mantenga presionado DISPLAY hasta que la información de texto comience a desplazarse por el display.**

Se desplaza la información de texto.



Notas

- A diferencia de los ficheros WMA, MP3 y AAC, con los ficheros WAV sólo puede visualizarse el nombre de la carpeta y el nombre del fichero.
- Si se activa la función de desplazamiento continuo en el ajuste inicial, la información de texto se desplazará de manera ininterrumpida por la pantalla. Consulte *Cambio del desplazamiento continuo* en la página 167. 

Selección de pistas de la lista de nombres de archivos

Esta función le permite ver la lista de los nombres de los archivos (o de las carpetas) y seleccionar uno de ellos para su reproducción.

- 1 **Haga girar MULTI-CONTROL para cambiar al modo de lista de nombres de ficheros.**

- También puede realizar esta operación presionando el joystick en el mando a distancia.

- 2 **Utilice MULTI-CONTROL para seleccionar el nombre del archivo deseado (o de la carpeta deseada).**

Haga girar el control para cambiar el nombre del archivo o carpeta. Presione para iniciar la reproducción. Presione hacia la derecha para ver una lista de los archivos (o carpetas) de la carpeta seleccionada.

- También puede cambiar el nombre del archivo o de la carpeta pulsando **MULTI-CONTROL** arriba o abajo.
- Para volver a la lista anterior (la carpeta de un nivel superior), presione **MULTI-CONTROL** izquierda.
- Si el número de carpeta o fichero es superior a 100, se visualizarán los últimos 2 dígitos de dicho número.
- El número de las carpetas o ficheros presentes en la carpeta seleccionada actualmente aparecerá en el lado derecho del display.
- Si no se utiliza la lista en unos 30 segundos, el modo de lista de nombres de ficheros se cancelará automáticamente. 

Reproductor de CD múltiple

Reproducción de un CD

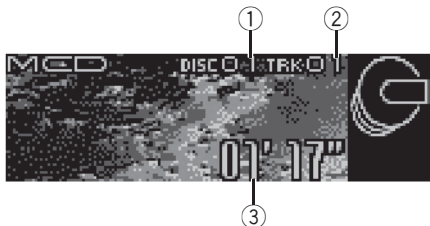

Se puede usar esta unidad para controlar un reproductor de CD múltiple, que se vende por separado.

A continuación se indican los pasos básicos necesarios para reproducir un CD con el reproductor de CD múltiple. En la página siguiente se explican las funciones más avanzadas del reproductor de CD.

- ① **Indicador de número de disco**
Muestra el número del disco que se está reproduciendo actualmente.
- ② **Indicador de número de pista**
Muestra el número de la pista que se está reproduciendo actualmente.
- ③ **Indicador de tiempo de reproducción**
Muestra el tiempo transcurrido de reproducción de la pista actual.

1 Presione SOURCE para seleccionar el reproductor de CD múltiple.

Presione **SOURCE** hasta que visualice **Multi-CD**.

2 Presione MULTI-CONTROL arriba o abajo para seleccionar el disco que desea escuchar.

- También se puede seleccionar un disco, utilizando los botones **1 a 6** en el mando a distancia.
 - Para los discos 1 a 6, presione el número del botón correspondiente.

- Para los discos 7 a 12, mantenga presionados los números correspondientes, como **1** para el disco 7, hasta que el número del disco aparezca en la pantalla.

3 Para realizar el avance rápido o retroceso, mantenga presionado MULTI-CONTROL izquierda o derecha.

4 Para saltar y retroceder o avanzar hasta otra pista, pulse MULTI-CONTROL izquierda o derecha.

Si pulsa **MULTI-CONTROL** derecha, se salta al principio de la pista siguiente. Si pulsa **MULTI-CONTROL** izquierda una vez, se salta al principio de la pista actual. Si pulsa otra vez, se salta a la pista anterior.



Notas

- Mientras el reproductor de CD múltiple realiza las funciones preparatorias, se visualiza **Ready**.
- Si aparece un mensaje de error como **ERROR-11**, consulte el manual de instrucciones del reproductor de CD múltiple.
- Si no hay discos en el cargador de CD del reproductor de CD múltiple, se visualiza **No Disc**.
- Cuando se selecciona un disco CD TEXT en un reproductor de CD múltiple compatible, los títulos del disco y de las pistas comienzan a desplazarse automáticamente por el display. Si se activa la función de desplazamiento continuo en el ajuste inicial, los títulos de disco y pista se desplazan continuamente. Para obtener información sobre el desplazamiento continuo, consulte *Cambio del desplazamiento continuo* en la página 167. ▣

Reproductor de CD múltiple

Selección directa de una pista

Al utilizar el mando a distancia, se puede seleccionar directamente una pista ingresando el número de la pista deseada.

1 Presione DIRECT.

Se visualiza en el display el área para ingresar el número de pista.

2 Presione los botones 0 a 9 para ingresar el número de pista deseada.

- Se puede cancelar el número ingresado presionando **CLEAR**.

3 Presione DIRECT.

Se reproducirá la pista del número ingresado.

Nota

Después de acceder al modo de ingreso de números, si no realiza una operación en unos ocho segundos, el modo se cancelará automáticamente. ■

Reproductor de CD múltiple de 50 discos

Sólo las funciones descritas en este manual son compatibles con los reproductores de CD múltiple de 50 discos.

Esta unidad no está diseñada para utilizar las funciones de lista de títulos de los discos con un reproductor de CD múltiple de 50 discos. Consulte *Selección de discos de la lista de títulos de los discos* en la página 130 para obtener información sobre las funciones de lista de títulos de los discos. ■

Introducción a las funciones avanzadas del reproductor de CD múltiple

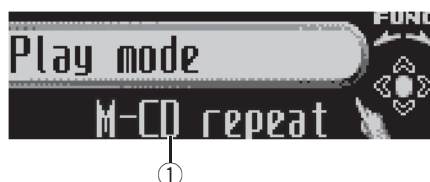

① Visualización de función

Muestra el estado de la función.

1 Presione **MULTI-CONTROL** para visualizar el menú principal. **FUNCTION**, **AUDIO** y **ENTERTAINMENT** aparecen en el display.

2 Utilice **MULTI-CONTROL** para seleccionar **FUNCTION**.

Haga girar el control para cambiar la opción de menú. Presione para seleccionar. Aparece el nombre de la función en el display.

3 Haga girar **MULTI-CONTROL** para seleccionar la función.

Haga girar **MULTI-CONTROL** para cambiar entre las funciones en el siguiente orden.

Play mode (repetición de reproducción)—
Random mode (reproducción aleatoria)—
Scan mode (reproducción con exploración)—
Pause (pausa)—**ITS play mode** (reproducción ITS)—
ITS memo (programación ITS)—
TitleInput "A" (ingreso de títulos de discos)

- También puede cambiar entre las funciones en sentido inverso si hace girar **MULTI-CONTROL** hacia la izquierda.
- Para volver a la pantalla de reproducción, presione **BAND**.

Reproductor de CD múltiple



Notas

- Al reproducir un disco CD TEXT en un reproductor de CD múltiple compatible con CD TEXT, no se podrá cambiar al ingreso de títulos de discos. El título del disco estará ya grabado en un disco CD TEXT.
- Si no se utiliza la función en unos 30 segundos, el display volverá automáticamente a la visualización de reproducción.

Repetición de reproducción

Hay tres gamas de repetición para la reproducción de un reproductor de CD múltiple:

M-CD repeat (repetición de todos los discos del reproductor de CD múltiple), **Track repeat** (repetición de una sola pista) y **Disc repeat** (repetición de disco).

1 Utilice MULTI-CONTROL para seleccionar Play mode en el menú de funciones. **Play mode** aparece en la pantalla.

2 Presione MULTI-CONTROL para seleccionar la gama de repetición.

Pulse **MULTI-CONTROL** repetidamente hasta que la gama de repetición deseada aparezca en el display.

- **M-CD repeat** – Repite todos los discos que se encuentran en el reproductor de CD múltiple
- **Track repeat** – Sólo repite la pista actual
- **Disc repeat** – Repite el disco actual



Notas

- Si se seleccionan otros discos durante la repetición de reproducción, la gama de repetición cambia a **M-CD repeat**.
- Si se realiza una búsqueda de pistas o un avance/retroceso rápido durante **Track repeat**, la gama de repetición de reproducción cambia a **Disc repeat**.

Reproducción de las pistas en orden aleatorio

La reproducción aleatoria le permite reproducir las pistas en orden aleatorio dentro de la gama de repetición **M-CD repeat** y **Disc repeat**.

1 Seleccione la gama de repetición.

Consulte *Repetición de reproducción* en esta página.

2 Utilice MULTI-CONTROL para seleccionar Random mode en el menú de funciones.

Random mode aparece en la pantalla.

3 Presione MULTI-CONTROL para activar la reproducción aleatoria.

Las pistas se reproducirán en un orden aleatorio en la gama de repetición **M-CD repeat** o **Disc repeat** seleccionada con anterioridad.

- Vuelva a pulsar **MULTI-CONTROL** para desactivar la reproducción aleatoria.

Exploración de CD y pistas

Cuando esté usando **Disc repeat**, el comienzo de cada pista de la carpeta seleccionada se reproduce durante alrededor de 10 segundos. Cuando esté usando **M-CD repeat**, el comienzo de la primera pista de cada carpeta se reproduce durante alrededor de 10 segundos.

1 Seleccione la gama de repetición.

Consulte *Repetición de reproducción* en esta página.

2 Utilice MULTI-CONTROL para seleccionar Scan mode en el menú de funciones.

Scan mode aparece en la pantalla.

Reproductor de CD múltiple

3 Presione **MULTI-CONTROL** para activar la reproducción con exploración.

Se reproducirán los primeros 10 segundos de cada pista del disco actual (o la primera pista de cada disco).

4 Cuando encuentre la pista (o el disco) deseada(o), presione **MULTI-CONTROL** para desactivar la exploración.

La pista (o el disco) se continuará reproduciendo.

- Si el display vuelve automáticamente a la visualización de reproducción, seleccione **Scan mode** de nuevo usando **MULTI-CONTROL**.



Nota

Una vez finalizada la exploración de pistas o discos, volverá a comenzar la reproducción normal de las pistas. 

Pausa de la reproducción de un CD

La pausa le permite detener temporalmente la reproducción del CD.

1 Utilice **MULTI-CONTROL** para seleccionar **Pause** en el menú de funciones.

Pause aparece en la pantalla.

2 Presione **MULTI-CONTROL** para activar la pausa.

Se detiene temporalmente la reproducción de la pista actual.

- Para desactivar la pausa, vuelva a presionar **MULTI-CONTROL**. 

Uso de listas de reproducción ITS

La función ITS (selección instantánea de pista) le permite crear una lista de reproducción de las pistas favoritas incluidas en el cargador del reproductor de CD múltiple.

Después de añadir sus pistas favoritas a la lista de reproducción, puede activar la reproducción ITS y reproducir sólo las pistas seleccionadas.

Creación de una lista de reproducción con la programación ITS

Puede utilizar la función ITS para ingresar y reproducir hasta 99 pistas por disco desde hasta 100 discos (incluidos los títulos de los discos). (Con reproductores de CD múltiple vendidos antes del CDX-P1250 y del CDX-P650, es posible guardar hasta 24 pistas en la lista de reproducción.)

1 Reproduzca el CD que desea programar.

Presione **MULTI-CONTROL** arriba o abajo para seleccionar el CD.

2 Utilice **MULTI-CONTROL** para seleccionar **ITS memo** en el menú de funciones.

ITS memo aparece en la pantalla.

3 Seleccione la pista deseada presionando **MULTI-CONTROL** izquierda o derecha.

4 Presione **MULTI-CONTROL** arriba para almacenar la pista que se está reproduciendo actualmente en la lista de reproducción.

Se visualiza **Memory complete** y se agrega la pista actual a la lista de reproducción.

5 Presione **BAND** para volver a la visualización de reproducción.

Reproductor de CD múltiple



Nota

Una vez que los datos para 100 discos han sido almacenados en la memoria, los datos para un nuevo disco sobrescriben los datos más antiguos.

Reproducción de la lista de reproducción ITS

La reproducción ITS le permite escuchar las pistas que ha introducido en su lista de reproducción ITS. Cuando activa la reproducción ITS, se comenzarán a reproducir las pistas de la lista de reproducción ITS en el reproductor de CD múltiple.

1 Seleccione la gama de repetición.

Consulte *Repetición de reproducción* en la página 126.

2 Utilice MULTI-CONTROL para seleccionar ITS play mode en el menú de funciones.

ITS play mode aparece en la pantalla.

3 Presione MULTI-CONTROL para activar la reproducción ITS.

ITS play mode aparece en la pantalla. La reproducción de las pistas de la lista comienza en la gama de repetición **M-CD repeat** o **Disc repeat** seleccionada con anterioridad.

- Si no hay pistas programadas en la gama actual de reproducción ITS, se visualiza **ITS empty**.
- Vuelva a presionar **MULTI-CONTROL** para desactivar la reproducción ITS.

Borrar una pista de la lista de reproducción ITS

Puede eliminar una pista de la lista de reproducción ITS si la función de reproducción ITS está activada.

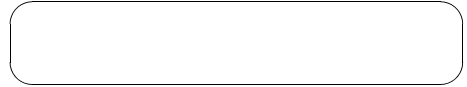

Si la reproducción ITS ya está activada, vaya al paso 2. Si la reproducción ITS todavía no está activada, utilice **MULTI-CONTROL**.

1 Reproduzca el CD que tiene la pista que desea eliminar de la lista de reproducción ITS y active la reproducción ITS.

Consulte *Reproducción de la lista de reproducción ITS* en esta página.

2 Utilice MULTI-CONTROL para seleccionar ITS memo en el menú de funciones. ITS memo aparece en la pantalla.

3 Seleccione la pista deseada presionando MULTI-CONTROL izquierda o derecha.

4 Pulse MULTI-CONTROL abajo para eliminar la pista de la lista de reproducción ITS.

La pista que se está reproduciendo se borra de la lista de reproducción ITS y comienza la reproducción de la siguiente pista.

- Si no hay pistas de la lista de reproducción en la gama actual, se visualiza **ITS empty** y se reanuda la reproducción normal.

5 Presione BAND para volver a la visualización de reproducción.

Borrar un CD de la lista de reproducción ITS

Puede borrar todas las pistas de un CD de la lista de reproducción ITS, si la función de reproducción ITS está desactivada.

1 Reproduzca el CD que desea borrar.

Presione **MULTI-CONTROL** arriba o abajo para seleccionar el CD.

2 Utilice MULTI-CONTROL para seleccionar ITS memo en el menú de funciones. ITS memo aparece en la pantalla.

Reproductor de CD múltiple

3 Pulse MULTI-CONTROL abajo para borrar todas las pistas del CD que se está reproduciendo de la lista de reproducción ITS.

Todas las pistas del CD que se está reproduciendo se borran de la lista de reproducción y se visualiza **Memory deleted**.

4 Presione BAND para volver a la visualización de reproducción.

Uso de las funciones de títulos de discos

Se pueden introducir títulos de CD y visualizarlos. De esta manera, se puede buscar y seleccionar con facilidad el disco deseado.

Ingreso de títulos de discos

Utilice la función de introducción de títulos de discos para almacenar hasta 100 títulos de CD (con la lista de reproducción ITS) en el reproductor de CD múltiple. Cada título puede tener una longitud de hasta 10 caracteres.

1 Reproduzca el CD cuyo título desea ingresar.

Presione **MULTI-CONTROL** arriba o abajo para seleccionar el CD.

2 Utilice **MULTI-CONTROL** para seleccionar TitleInput "A" en el menú de funciones.

TitleInput "A" aparece en la pantalla.

3 Pulse **DISPLAY** para seleccionar el tipo de carácter deseado.

Pulse **DISPLAY** repetidamente para cambiar entre los siguientes tipos de caracteres: Alfabeto (mayúsculas), números y símbolos—Alfabeto (minúsculas)—letras de idiomas eu-

ropeos, tales como aquéllas con acentos (p. ej., á, à, â, ã, ç)—Números y símbolos

4 Pulse **MULTI-CONTROL** arriba o abajo para seleccionar una letra del alfabeto.

Cada vez que se pulsa **MULTI-CONTROL** arriba, se visualizan las letras del alfabeto, números o símbolos en orden ascendente (A B C ...). Cada vez que se pulsa **MULTI-CONTROL** abajo, se visualizan las letras en orden descendente.



5 Presione **MULTI-CONTROL** izquierda o derecha para mover el cursor a la anterior o siguiente posición de carácter.

Cuando visualice la letra deseada, pulse **MULTI-CONTROL** derecha para mover el cursor a la siguiente posición y seleccione la letra siguiente. Pulse **MULTI-CONTROL** izquierda para mover el cursor hacia atrás en el display.

6 Mueva el cursor a la última posición presionando **MULTI-CONTROL** derecha después de ingresar el título.

Al presionar **MULTI-CONTROL** derecha una vez más, el título ingresado se almacena en la memoria.

7 Presione **BAND** para volver a la visualización de reproducción.



Notas

- Los títulos se conservan en la memoria, aun después de que se retiren los discos del cargador, y se recuperan cuando se vuelven a insertar los discos correspondientes.

Reproductor de CD múltiple

- Una vez que los datos para 100 discos han sido almacenados en la memoria, los datos para un nuevo disco sobrescriben los datos más antiguos.

Visualización de los títulos de discos

Puede visualizar la información de texto en cualquier disco para el que haya introducido un título de disco.

● Presione **DISPLAY**.

Presione **DISPLAY** repetidamente para cambiar entre los siguientes ajustes:

Tiempo de reproducción—: título del disco y tiempo de reproducción

Selección de discos de la lista de títulos de los discos

Esta función le permite ver la lista de los títulos de los discos que se han introducido en el reproductor de CD múltiple y seleccionar uno de ellos para su reproducción.

1 Haga girar **MULTI-CONTROL** para cambiar al modo de lista de títulos de los discos.

- También puede realizar esta operación presionando el joystick en el mando a distancia.

2 Utilice **MULTI-CONTROL** para seleccionar el título del disco deseado.

Haga girar el control para cambiar el título del disco. Presione para iniciar la reproducción.

- También puede cambiar el título del disco presionando **MULTI-CONTROL** arriba o abajo.
- Si no se ha introducido un título para un disco, se visualizará **No D.Title**.
- Se visualiza **No Disc** al lado del número del disco cuando no hay discos en el cargador: .

Uso de las funciones CD TEXT









Estas funciones sólo se pueden usar con un reproductor de CD múltiple compatible con CD TEXT.

Algunos discos incluyen información cifrada en el disco durante su fabricación. Estos discos pueden incluir información, tal como el título del CD, el título de pista, el nombre del artista y el tiempo de reproducción, y se denominan discos CD TEXT. Únicamente estos discos CD TEXT con cifrado especial soportan las funciones indicadas a continuación.

Visualización de información de texto de discos CD TEXT

● Presione **DISPLAY**.

Presione **DISPLAY** repetidamente para cambiar entre los siguientes ajustes:

Tiempo de reproducción—: título del disco y tiempo de reproducción—: nombre del artista del disco y tiempo de reproducción—: título de la pista y tiempo de reproducción—: nombre del artista de la pista y tiempo de reproducción—: título del disco y : nombre del artista del disco—: título de la pista y : nombre del artista de la pista

- Si determinada información no se grabó en un disco CD TEXT, no se visualizará el título o el nombre.

Desplazamiento de información de texto en el display

Esta unidad permite visualizar las primeras 14 letras del título del disco, nombre del artista del disco, título de la pista y nombre del artista de la pista. Cuando la información de texto tiene más de 14 letras, puede desplazarse por ella de la siguiente manera.

Reproductor de CD múltiple

- Mantenga presionado **DISPLAY** hasta que la información de texto comience a desplazarse por el display.

Nota

Si se activa la función de desplazamiento continuo en el ajuste inicial, la información de texto se desplazará de manera ininterrumpida por la pantalla. Consulte *Cambio del desplazamiento continuo* en la página 167.

Selección de pistas de la lista de títulos de las pistas

Esta función le permite ver la lista de los títulos de las pistas en un disco CD TEXT y seleccionar uno de ellos para su reproducción.

1 Haga girar **MULTI-CONTROL** para cambiar al modo de lista de títulos de los discos.

- También puede realizar esta operación presionando el joystick en el mando a distancia.
- Si desea visualizar la lista de títulos de las pistas del disco que se está reproduciendo, pulse **MULTI-CONTROL** derecha.

2 Utilice **MULTI-CONTROL** para seleccionar el título del disco CD TEXT deseado.

Haga girar el control para cambiar el título del disco. Presione para iniciar la reproducción.

- También puede cambiar el título del disco presionando **MULTI-CONTROL** arriba o abajo.
- Si no se ha introducido un título para un disco, se visualizará **No D.Title**.
- Se visualiza **No Disc** al lado del número del disco cuando no hay discos en el cargador.

3 Pulse **MULTI-CONTROL** derecha para cambiar al modo de lista de títulos de las pistas.

- Pulse **MULTI-CONTROL** izquierda para volver a la lista de títulos de los discos.

4 Utilice **MULTI-CONTROL** para seleccionar el título de la pista deseada.

Haga girar el control para cambiar el título de la pista. Presione para iniciar la reproducción.

- También puede cambiar el título de la pista presionando **MULTI-CONTROL** arriba o abajo. 

Para reproducir canciones en el iPod

Para escuchar canciones en su iPod

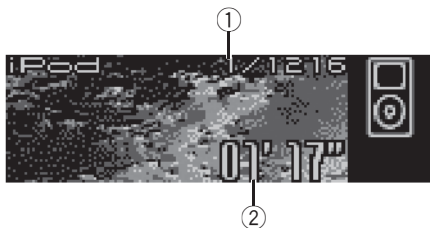

Puede utilizar esta unidad para controlar un adaptador de interfaz para iPod, que se vende por separado.

A continuación se indican los pasos básicos necesarios para hacer funcionar un iPod. En *Introducción a las funciones avanzadas del adaptador de iPod* en la página 134 se explica el funcionamiento más avanzado del iPod.

① Indicador del número de canción

Muestra el número de la canción reproducida en la lista seleccionada.

② Indicador de tiempo de reproducción

Muestra el tiempo transcurrido de reproducción de la canción actual.

1 Presione SOURCE para seleccionar el iPod.

Presione **SOURCE** hasta que visualice **iPod**.

2 Para realizar el avance rápido o retroceso, mantenga presionado MULTI-CONTROL izquierda o derecha.

3 Para saltar y retroceder o avanzar hasta otra canción, pulse MULTI-CONTROL izquierda o derecha.

Al pulsar **MULTI-CONTROL** derecha, se salta al principio de la canción siguiente. Al pulsar **MULTI-CONTROL** izquierda una vez, se salta

al principio de la canción actual. Si pulsa otra vez, se salta a la canción anterior. 

Para buscar una canción

Las operaciones para controlar un iPod con esta unidad se han diseñado para ser lo más parecidas posibles al funcionamiento del iPod, para facilitar el funcionamiento y la búsqueda de canciones.

1 Para ir al menú superior de la búsqueda de listas, haga girar el MULTI-CONTROL.

- También puede realizar esta operación presionando el joystick en el mando a distancia.

2 Utilice MULTI-CONTROL para seleccionar una categoría.

Haga girar el control para cambiar la categoría y pulse para seleccionarla.

Playlists (listas de reproducción)—**Artists** (intérpretes)—**Albums** (álbumes)—**Songs** (canciones)—**Genres** (géneros)

Se visualiza la lista de la categoría seleccionada.

- Puede comenzar la reproducción por la categoría seleccionada manteniendo presionado **MULTI-CONTROL**.

- También puede cambiar de categoría presionando **MULTI-CONTROL** arriba o abajo.

- También puede seleccionar la categoría presionando **MULTI-CONTROL** derecha.

- Para volver a la lista anterior, presione **MULTI-CONTROL** izquierda.

- Para ir al menú superior de la búsqueda de listas, mantenga presionado **MULTI-CONTROL** izquierda.

- Si no se utiliza la lista en unos 30 segundos, la búsqueda de listas se cancelará automáticamente.

Para reproducir canciones en el iPod

Para buscar una canción

1 Para ir al menú superior de la búsqueda de listas, haga girar el MULTI-CONTROL.

- También puede realizar esta operación presionando el joystick en el mando a distancia.

2 Utilice MULTI-CONTROL para seleccionar Genres, Artists, Albums o Songs de entre las categorías.

Haga girar el control para cambiar la categoría y pulse para seleccionarla. Se visualiza la lista de la categoría seleccionada.

3 Utilice MULTI-CONTROL para seleccionar una canción, álbum, artista o género.

Haga girar el control para cambiar el elemento y presiónelo para seleccionarlo.

Se visualiza la lista del elemento seleccionado.

- Si selecciona **Songs** (canciones), la reproducción comienza instantáneamente con la canción seleccionada.

4 Repita el paso 3 para encontrar una canción que desee escuchar.

Selección de una lista de reproducción

Puede seleccionar una de las listas de reproducción de su iPod.

1 Para ir al menú superior de la búsqueda de listas, haga girar el MULTI-CONTROL.

- También puede realizar esta operación presionando el joystick en el mando a distancia.

2 Utilice MULTI-CONTROL para seleccionar Playlists de entre las categorías.

Haga girar el control para cambiar la categoría y pulse para seleccionarla.

Aparece la lista de **Playlists** (listas de reproducción).

3 Utilice MULTI-CONTROL para seleccionar una lista de reproducción.

Haga girar el control para cambiar la lista de reproducción y pulse para seleccionarla. Se visualiza la lista de canciones de la lista de reproducción seleccionada.

- Puede comenzar la reproducción por la lista de reproducción seleccionada manteniendo pulsado **MULTI-CONTROL**.

4 Utilice MULTI-CONTROL para seleccionar una canción de la lista de reproducción seleccionada.

Haga girar el control para cambiar la canción y presiónelo para reproducirla.







- Si no se han guardado canciones en la lista de reproducción, se visualizará **STOP** y se detendrá la reproducción. 

Visualización de información de texto en el iPod

Se puede visualizar la información de texto grabada en el iPod.

● Presione DISPLAY.

Presione **DISPLAY** repetidamente para cambiar entre los siguientes ajustes:

Tiempo de reproducción—: título del álbum y tiempo de reproducción—: título de la canción y tiempo de reproducción—: nombre del artista y tiempo de reproducción—: nombre de artista y : título del álbum—: título de la canción y : título del álbum

- Si los caracteres grabados en el iPod no son compatibles con esta unidad, no aparecerán en la pantalla.

Para reproducir canciones en el iPod

Notas

- Puede desplazar la información de texto hacia la izquierda manteniendo presionado **DISPLAY**.
- Si se activa la función de desplazamiento continuo en el ajuste inicial, la información de texto se desplazará de manera ininterrumpida por la pantalla. Consulte *Cambio del desplazamiento continuo* en la página 167. 

Introducción a las funciones avanzadas del adaptador de iPod



① Visualización de función

Muestra el estado de la función.

1 Presione **MULTI-CONTROL** para visualizar el menú principal.

FUNCTION, **AUDIO** y **ENTERTAINMENT** aparecen en el display.

2 Utilice **MULTI-CONTROL** para seleccionar **FUNCTION**.

Haga girar el control para cambiar la opción de menú. Presione para seleccionar.

Aparece el nombre de la función en el display.

3 Haga girar **MULTI-CONTROL** para seleccionar la función.

Haga girar **MULTI-CONTROL** para cambiar entre las funciones en el siguiente orden.

Play mode (repetición de reproducción)—

Shuffle mode (reproducción aleatoria)—

Pause (pausa)

- También puede cambiar entre las funciones en sentido inverso si hace girar **MULTI-CONTROL** hacia la izquierda.

- Para volver a la pantalla de reproducción, presione **BAND**.

Nota

Si no se utiliza la función en unos 30 segundos, el display volverá automáticamente a la visualización de reproducción. 

Para reproducir canciones en el iPod

Repetición de reproducción

Hay dos gamas de repetición de reproducción de las canciones en el iPod: **Repeat One** (repetición de una canción) y **Repeat All** (repetición de todas las canciones de la lista).

- Cuando **Play mode** está fijado en **Repeat One**, no es posible seleccionar otras canciones.

1 Utilice MULTI-CONTROL para seleccionar Play mode en el menú de funciones.

Play mode aparece en la pantalla.

2 Presione MULTI-CONTROL para seleccionar la gama de repetición.

Pulse **MULTI-CONTROL** repetidamente hasta que la gama de repetición deseada aparezca en el display.

- **Repeat One** – Repite la canción actual
- **Repeat All** – Repite todas las canciones de la lista seleccionada 

Reproducción de las canciones en un orden aleatorio (shuffle)

Para la reproducción de las canciones en el iPod existen dos métodos de reproducción aleatoria: **Shuffle Songs** (reproducir canciones en un orden aleatorio) y **Shuffle Albums** (reproducir álbumes en un orden aleatorio).

1 Utilice MULTI-CONTROL para seleccionar Shuffle mode en el menú de funciones.

Shuffle mode aparece en la pantalla.

2 Pulse MULTI-CONTROL para seleccionar su ajuste favorito.

Presione **MULTI-CONTROL** repetidamente hasta que el ajuste deseado aparezca en el display.

- **Shuffle Songs** – Reproduce canciones siguiendo un orden aleatorio dentro de la lista.
- **Shuffle Albums** – Reproduce canciones siguiendo un orden aleatorio dentro del álbum.
- **Shuffle OFF** – Cancela la reproducción aleatoria. 

Para poner en pausa una canción

La pausa le permite detener temporalmente la reproducción de una canción.

1 Utilice MULTI-CONTROL para seleccionar Pause en el menú de funciones.

Pause aparece en la pantalla.

2 Presione MULTI-CONTROL para activar la pausa.

Se detiene temporalmente la reproducción de la canción actual.

- Para desactivar la pausa, vuelva a presionar **MULTI-CONTROL**. 

Uso del televisor

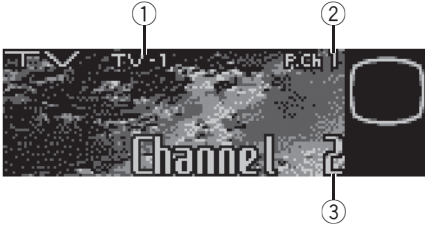

Se puede utilizar esta unidad para controlar un sintonizador de TV, que se vende por separado. Para obtener más información, consulte el manual de instrucciones del sintonizador de TV. Esta sección proporciona información acerca de las funciones de TV con esta unidad que difiere de la descrita en el manual de instrucciones del sintonizador de TV.

① Indicador de banda

Muestra la banda actual del sintonizador de TV.

② Indicador del número de presintonía

Muestra la memoria seleccionada.

③ Indicador de canal

Muestra el canal actual del sintonizador de TV.

1 Presione SOURCE para seleccionar la TV.

Presione **SOURCE** hasta que visualice **Television**.

2 Presione BAND para seleccionar una banda.

Presione **BAND** hasta que visualice la banda deseada: **TV-1** o **TV-2**.

3 Para utilizar la sintonización manual, presione MULTI-CONTROL izquierda o derecha.

Los canales aumentan o disminuyen paso a paso.

4 Para utilizar la sintonización por búsqueda, mantenga pulsado MULTI-CONTROL izquierda o derecha durante aproximadamente un segundo y luego suelte el control.

El sintonizador explorará los canales hasta que encuentre una emisora con señales de suficiente intensidad como para asegurar una buena recepción.

- Se puede cancelar la sintonización por búsqueda pulsando **MULTI-CONTROL** izquierda o derecha.
- Si pulsa **MULTI-CONTROL** izquierda o derecha y mantiene pulsado, podrá saltar los canales. La sintonización por búsqueda comienza inmediatamente después de que suelte **MULTI-CONTROL**.

Sintonizador de TV

Introducción a las funciones avanzadas del sintonizador de TV



① Visualización de función

Muestra los nombres de las funciones.

1 Presione **MULTI-CONTROL** para visualizar el menú principal.

FUNCTION, **AUDIO** y **ENTERTAINMENT** aparecen en el display.

2 Utilice **MULTI-CONTROL** para seleccionar **FUNCTION**.

BSSM aparece en el display.

- Para volver a la visualización del canal, presione **BAND**.

Nota

Si no se utiliza la función en unos 30 segundos, el display volverá automáticamente a la visualización del canal. 

Almacenamiento de emisoras

Se pueden almacenar con facilidad hasta 12 emisoras para recuperarlas posteriormente.

1 Cuando encuentre la emisora que desea almacenar en la memoria, haga girar el **MULTI-CONTROL** para cambiar al modo de lista de canales presintonizados.

2 Utilice el **MULTI-CONTROL** para almacenar la emisora seleccionada en la memoria.

Haga girar el control para cambiar el número de presintonía. Presione durante varios segundos para almacenarla.

El número de presintonía que ha seleccionado parpadeará y permanecerá encendido. La emisora seleccionada se almacenará en la memoria.

- Si no se utiliza la lista en unos 30 segundos, el modo de lista de canales presintonizados se cancelará automáticamente.

Notas

- Se pueden almacenar en la memoria hasta 24 emisoras, 12 por cada una de las dos bandas de TV.
- También se pueden almacenar emisoras asignadas a los números de ajuste de presintonías **P01** a **P06** manteniendo presionado uno de los botones de ajuste de presintonías **1** a **6** en el mando a distancia. 

Almacenamiento consecutivo de las emisoras con las señales más intensas

1 Utilice **MULTI-CONTROL** y seleccione **FUNCTION** para visualizar **BSSM**.

2 Presione **MULTI-CONTROL** para activar la función **BSSM**.

Se visualiza **Searching**. Mientras se visualiza **Searching**, las 12 emisoras más fuertes se almacenarán en orden ascendente desde el canal más bajo. Una vez finalizada la operación, aparecerá la lista de canales presintonizados.

- Para cancelar el proceso de almacenamiento, vuelva a presionar **MULTI-CONTROL**.

3 Utilice MULTI-CONTROL para seleccionar la emisora deseada.

Haga girar el control para cambiar de emisora. Presione para seleccionar.

- También puede cambiar la emisora presionando **MULTI-CONTROL** arriba o abajo.
- Si no se utiliza la lista en unos 30 segundos, el modo de lista de canales presintonizados se cancelará automáticamente.



Nota

Al almacenar emisoras con la función BSSM, se pueden reemplazar las emisoras que se almacenaron con **P01** a **P12**.

Selección de emisoras de la lista de canales presintonizados

La lista de canales presintonizados le permite ver la lista de emisoras presintonizadas y seleccionar la que desea recibir.

1 Haga girar MULTI-CONTROL para cambiar al modo de lista de canales presintonizados.

- También puede realizar esta operación presionando el joystick en el mando a distancia.

2 Utilice MULTI-CONTROL para seleccionar la emisora deseada.

Haga girar el control para cambiar de emisora. Presione para seleccionar.

- También puede cambiar la emisora presionando **MULTI-CONTROL** arriba o abajo.
- Si no se utiliza la lista en unos 30 segundos, el modo de lista de canales presintonizados se cancelará automáticamente.



Notas

- También se pueden recuperar las emisoras asignadas a los números de ajuste de presintonías presionando **MULTI-CONTROL** arriba o abajo durante la visualización de canales.
- También se pueden recuperar emisoras asignadas a los números de ajuste de presintonías **P01** a **P06** pulsando uno de los botones de ajuste de presintonías **1** a **6** en el mando a distancia.

Reproductor de DVD

Reproducción de un disco



Se puede utilizar esta unidad para controlar un reproductor de DVD o un reproductor de DVD múltiple, que se vende por separado.

Para obtener más información sobre el funcionamiento, consulte el manual de funcionamiento del reproductor de DVD o del reproductor de DVD múltiple. Esta sección proporciona información acerca de las funciones de DVD con esta unidad que difieren de las descritas en el manual de instrucciones del reproductor de DVD o del reproductor de DVD múltiple.

A continuación se indican los pasos básicos necesarios para reproducir un vídeo DVD con el reproductor de DVD múltiple. En la página siguiente se explica el funcionamiento más avanzado del vídeo DVD.

- ① **Indicador DVD-V/VCD/CD/MP3/WMA**
Muestra el tipo de disco que se está reproduciendo actualmente.
- ② **Indicador de número de disco**
Muestra el número de disco que se está reproduciendo al utilizar un reproductor de DVD múltiple.
- ③ **Indicador de número de Título/Carpeta**
Muestra el título (al reproducir vídeo DVD) o la carpeta (al reproducir audio comprimido) de la selección que se está reproduciendo actualmente.

- ④ **Indicador de número de capítulo/pista**
Muestra el capítulo (al reproducir un vídeo DVD) o la pista (al reproducir un vídeo CD, CD o audio comprimido) que se está reproduciendo actualmente.

- ⑤ **Indicador de tiempo de reproducción**
Muestra el tiempo transcurrido de reproducción de la pista actual.

1 Pulse SOURCE para seleccionar el reproductor de DVD o el de DVD múltiple.

Presione **SOURCE** hasta que visualice **DVD**.

2 Para realizar el avance rápido o retroceso, mantenga presionado MULTI-CONTROL izquierda o derecha.

3 Para saltar y retroceder o avanzar hasta otro capítulo/pista, pulse MULTI-CONTROL izquierda o derecha.

Selección de un disco

- Se puede utilizar esta función sólo si un reproductor de DVD múltiple está conectado a esta unidad.
- **Pulse MULTI-CONTROL arriba o abajo para seleccionar el disco deseado.**

Selección de una carpeta

- Puede utilizar esta función sólo cuando hay conectado a esta unidad un reproductor de DVD compatible con reproducción de audio comprimido.
- **Presione MULTI-CONTROL arriba o abajo para seleccionar una carpeta.**

Introducción a las funciones avanzadas del reproductor de DVD



① Visualización de función

Muestra los nombres de las funciones.

1 Presione **MULTI-CONTROL** para visualizar el menú principal.

FUNCTION, **AUDIO** y **ENTERTAINMENT** aparecen en el display.

2 Utilice **MULTI-CONTROL** para seleccionar **FUNCTION**.

Haga girar el control para cambiar la opción de menú. Presione para seleccionar.

Aparece el nombre de la función en el display.

3 Haga girar **MULTI-CONTROL** para seleccionar la función.

Haga girar **MULTI-CONTROL** para cambiar entre las funciones en el siguiente orden.

Durante la reproducción de un vídeo DVD o un vídeo CD

Play mode (repetición de reproducción)—

Pause (pausa)

Durante la reproducción de un CD

Play mode (repetición de reproducción)—

Random mode (reproducción aleatoria)—

Scan mode (reproducción con exploración)—

Pause (pausa)—**ITS play mode** (reproducción

ITS)—**ITS memo** (ingreso ITS)—

Titleinput "A" (ingreso de títulos de discos)

Durante la reproducción de audio comprimido

Play mode (repetición de reproducción)—

Random mode (reproducción aleatoria)—

Scan mode (reproducción con exploración)—

Pause (pausa)

■ También puede cambiar entre las funciones en sentido inverso si hace girar

MULTI-CONTROL hacia la izquierda.

■ Para volver a la pantalla de reproducción, presione **BAND**.



Nota

También se puede conectar a esta unidad un reproductor de DVD múltiple con funciones ITS y funciones de títulos de discos. En este caso, pueden controlarse **ITS play mode**, **ITS memo** y el ingreso de títulos de discos. □

Repetición de reproducción

- Durante la reproducción PBC de un vídeo CD, no se puede utilizar esta función.

1 Utilice **MULTI-CONTROL** para seleccionar **Play mode** en el menú de funciones. **Play mode** aparece en la pantalla.

2 Presione **MULTI-CONTROL** para seleccionar la gama de repetición.

Durante la reproducción de un vídeo DVD

Pulse **MULTI-CONTROL** repetidamente hasta que la gama de repetición deseada aparezca en el display.

- **Disc repeat** – Repite el disco actual
- **Chapter repeat** – Sólo repite el capítulo actual
- **Title repeat** – Sólo repite el título actual

Durante la reproducción de un vídeo CD o un CD

Pulse **MULTI-CONTROL** repetidamente hasta que la gama de repetición deseada aparezca en el display.

- **Disc repeat** – Repite el disco actual

Reproductor de DVD

- **Track repeat** – Sólo repite la pista actual

Durante la reproducción de audio comprimido

Pulse **MULTI-CONTROL** repetidamente hasta que la gama de repetición deseada aparezca en el display.

- **Disc repeat** – Repite el disco actual
- **Folder repeat** – Repite la carpeta actual
- **Track repeat** – Sólo repite la pista actual



Notas

- Si se seleccionan otros discos durante la reproducción de reproducción, la gama de repetición cambia a **Disc repeat**.
- Cuando se reproduce un vídeo CD o un CD, si realiza una búsqueda de pistas o un avance/retroceso rápido durante **Track repeat**, la gama de repetición cambia a **Disc repeat**.
- Cuando se reproduce audio comprimido, si selecciona otra carpeta durante la repetición de reproducción, la gama de repetición cambia a **Disc repeat**.
- Cuando se reproduce audio comprimido, si realiza una búsqueda de pistas o un avance/retroceso rápido durante **Track repeat**, la gama de repetición de reproducción cambia a **Folder repeat**.

Pausa de la reproducción de un disco

- 1 Utilice **MULTI-CONTROL** para seleccionar **Pause** en el menú de funciones. **Pause** aparece en la pantalla.

- 2 Presione **MULTI-CONTROL** para activar la pausa.

Se detiene temporalmente la reproducción de la pista actual.

- Para desactivar la pausa, vuelva a presionar **MULTI-CONTROL**.

Reproducción de las pistas en orden aleatorio

- Se puede utilizar esta función durante la reproducción de CD y audio comprimido.

- 1 Utilice **MULTI-CONTROL** para seleccionar **Random mode** en el menú de funciones.

Random mode aparece en la pantalla.

- 2 Presione **MULTI-CONTROL** para activar la reproducción aleatoria.

Las pistas se reproducirán en orden aleatorio.

- Vuelva a pulsar **MULTI-CONTROL** para desactivar la reproducción aleatoria.

Exploración de pistas de un CD y audio comprimido

- Se puede utilizar esta función durante la reproducción de CD y audio comprimido.

- 1 Utilice **MULTI-CONTROL** para seleccionar **Scan mode** en el menú de funciones. **Scan mode** aparece en la pantalla.

- 2 Presione **MULTI-CONTROL** para activar la reproducción con exploración.

Se reproducirán los primeros 10 segundos de cada pista.

- 3 Cuando encuentre la pista deseada, presione **MULTI-CONTROL** para desactivar la reproducción con exploración.

La pista se continuará reproduciendo.

- Si el display vuelve automáticamente a la visualización de reproducción, seleccione **Scan mode** de nuevo usando **MULTI-CONTROL**.

Uso de la lista de reproducción ITS y las funciones de títulos de discos

- Se pueden utilizar estas funciones sólo si un reproductor de DVD múltiple está conectado a esta unidad.
- Esta función es ligeramente diferente de la reproducción ITS con un reproductor de CD múltiple. En el caso del reproductor de DVD múltiple, la reproducción ITS sólo se puede utilizar al reproducir CD. Para obtener más información, consulte *Uso de listas de reproducción ITS* en la página 127. 

Uso de las funciones de títulos de discos

Se pueden introducir títulos de CD y visualizarlos. De esta manera, se puede buscar y seleccionar con facilidad el disco deseado.

- Se puede utilizar esta función durante la reproducción de CD.

Ingreso de títulos de discos

Esta función le permite ingresar títulos de hasta 10 letras en el reproductor de DVD. Para obtener más información sobre el funcionamiento, consulte *Ingreso de títulos de discos* en la página 129.

- Se puede utilizar esta función sólo si un reproductor de DVD está conectado a esta unidad.
- Al reproducir un disco CD TEXT en un reproductor de DVD compatible con este tipo de disco, no podrá cambiar a la función de ingreso de títulos de discos. El título del disco ya estará grabado en el disco CD TEXT. 

Ajustes de audio

Modos de funcionamiento

Esta unidad ofrece dos modos de funcionamiento: el modo de red de 3 vías (NW) y el modo estándar (STD). Se puede cambiar entre los modos según se desee. El DSP viene ajustado en el modo estándar (STD). (Consulte *Cambio del modo de ajuste del DSP* en la página 95.)

- El modo de red de 3 vías (NW) le permite crear un sistema de 3 vías de altavoces y amplificadores múltiples con altavoces independientes para la reproducción de frecuencias (bandas) altas, medias y bajas, y amplificadores de potencia exclusivos para cada uno de estos componentes. Este modo ofrece las funciones de alineación temporal y red, dos funciones esenciales en un sistema de altavoces y amplificadores múltiples, que permiten controlar con precisión los ajustes de cada gama de frecuencias.
- El modo estándar (STD) le permite crear un sistema de 4 altavoces con altavoces delanteros y traseros o un sistema de 6 altavoces con altavoces delanteros y traseros, y altavoces de subgraves.



Importante

Incluso cuando se desconecta la batería o se reinicia el microprocesador, el ajuste de audio de esta unidad permanece en la memoria durante al menos un día. Si desea reajustar el ajuste de audio, consulte *Restablecimiento de las funciones de audio* en la página 165.

Indicaciones de los modos de funcionamiento

En este manual se utilizan las siguientes indicaciones para mayor claridad de la descripción que se ofrece.

NW: Esta indicación señala que una función u operación sólo está disponible en el modo NW.

STD: Esta indicación señala que una función u operación sólo está disponible en el modo STD.

- Las funciones y operaciones que no tienen estas indicaciones se usan indistintamente en los modos NW y STD.

Modo de red de 3 vías **NW**

Ajuste sencillo del sistema de audio

Al realizar los siguientes ajustes en el orden indicado, podrá crear con facilidad un campo sonoro definido con precisión.

- ① *Uso del selector de posición (POSI)*
- ② *TA y EQ automáticos (alineación temporal y ecualización automáticas)*
- ③ *Uso del ajuste del balance **NW** (BAL)*
- ④ *Recuperación de las curvas de ecualización*

Ajuste de precisión del sistema de audio

Al realizar los siguientes ajustes en el orden indicado, podrá crear con facilidad un campo sonoro definido con precisión.

- ① *Ajuste de la alineación temporal (Low-Lch)*
- ② *Ajuste de red (NW 1, NW 2, NW 3)*
- ③ *Ajuste de las curvas de ecualización (EQ 1)*
- ④ *Ajuste del ecualizador gráfico de 16 bandas (EQ 2)*

Modo Estándar **STD**

Ajuste sencillo del sistema de audio

Las siguientes funciones le permiten ajustar con facilidad el sistema de audio de acuerdo con las características acústicas del interior del automóvil, las que variarán según el tipo de automóvil de que se trate.

- ① *Uso del selector de posición (POSI)*
- ② *TA y EQ automáticos (alineación temporal y ecualización automáticas)*
- ③ *Uso del ajuste del balance **STD** (F/B)*
- ④ *Recuperación de las curvas de ecualización*

- *Uso del nivelador automático de sonido (ASL)*
- *Ajuste de los niveles de la fuente (SLA)*
- *Uso de BMX y la compresión (BMX)*

Ajuste de precisión del sistema de audio

Al realizar los siguientes ajustes en el orden indicado, podrá crear con facilidad un campo sonoro definido con precisión.

- ① *Uso de la salida de subgraves (SW 1)*
- ② *Configuración de los ajustes de subgraves (SW 2)*
- ③ *Ajuste de la pendiente de atenuación del filtro de paso bajo (SW 3)*
- ④ *Ajuste del filtro de paso alto para los altavoces delanteros (F.HPF 1, F.HPF 2)*
- ⑤ *Ajuste del filtro de paso alto para los altavoces traseros (R.HPF 1, R.HPF 2)*
- ⑥ *Ajuste de las curvas de ecualización (EQ 1)*
- ⑦ *Ajuste del ecualizador gráfico de 16 bandas (EQ 2)*

Funciones adicionales

Estas funciones son útiles para ajustar el sonido de acuerdo con el sistema de que dispone o sus preferencias personales.

- *Uso del sonido BBE (BBE)*
- *Ajuste de la sonoridad (LOUD)*

Ajustes de audio

Introducción a los ajustes de audio

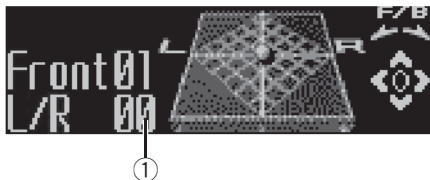

① Visualización de audio

Muestra el estado de los ajustes de audio.

1 Presione **MULTI-CONTROL** para visualizar el menú principal.

FUNCTION, **AUDIO** y **ENTERTAINMENT** aparecen en el display.

2 Utilice **MULTI-CONTROL** para seleccionar **AUDIO**.

Haga girar el control para cambiar la opción de menú. Presione para seleccionar.

Aparece el nombre de la función de audio en el display.

3 Haga girar **MULTI-CONTROL** para seleccionar la función de audio.

Haga girar **MULTI-CONTROL** para cambiar entre las funciones de audio en el siguiente orden.

NW

BAL (ajuste del balance)— **NW 1** (ajuste de red 1)—**NW 2** (ajuste de red 2)—**NW 3** (ajuste de red 3)—**NW 4** (ajuste de red 4)—**POSI** (selector de posición)—**TA1** (alineación temporal)—**TA2** (ajuste de la alineación temporal)—**LOUD** (sonoridad)—**EQ 1** (ecualizador gráfico)—**EQ 2** (ecualizador gráfico de 16 bandas)—**BBE** (BBE)—**BMX** (compresión y BMX)—**A.EQ** (autoecualizador activado/desactivado)—**ASL** (nivelador automático de sonido)—**SLA** (ajuste del nivel de fuente)

STD

F/B (ajuste del balance)—**POSI** (selector de posición)—**TA1** (alineación temporal)—**TA2** (ajuste de la alineación temporal)—**LOUD** (sonoridad)—**EQ 1** (ecualizador gráfico)—**EQ 2** (ecualizador gráfico de 16 bandas)—**SW 1** (altavoz de subgraves activado/desactivado)—**SW 2** (frecuencia de corte de subgraves)—**SW 3** (pendiente de subgraves)—**F.HPF 1** (pendiente del filtro de paso alto delantero)—**F.HPF 2** (frecuencia de corte del filtro de paso alto delantero)—**R.HPF 1** (pendiente del filtro de paso alto trasero)—**R.HPF 2** (frecuencia de corte del filtro de paso alto trasero)—**BBE** (BBE)—**BMX** (compresión y BMX)—**A.EQ** (autoecualizador activado/desactivado)—**ASL** (nivelador automático de sonido)—**SLA** (ajuste del nivel de fuente)

- También puede cambiar entre las funciones de audio en sentido inverso si hace girar **MULTI-CONTROL** hacia la izquierda.
- Cuando el sintonizador, el televisor o AUX están seleccionados como fuente, no se puede seleccionar **BMX**.
- Al seleccionar FM como fuente, no se puede cambiar a **SLA**.
- Al seleccionar **OFF** en **TA1**, no podrá cambiar a **TA2**.
- Se puede seleccionar **SW 2** y **SW 3** sólo si se activa la salida de subgraves en **SW 1**.
- Para volver a la visualización de cada fuente, presione **BAND**.



Notas

- Si no se utiliza la función de audio en unos 30 segundos, el display volverá automáticamente a la visualización de la fuente.
- Las funciones **EQ 2** (ecualizador gráfico de 16 bandas), **TA2** (ajuste de la alineación temporal), **NW 1** (ajuste de red 1), **NW 2** (ajuste de red 2), **NW 3** (ajuste de red 3) y **NW 4** (ajuste de red 4) no se cancelan automáticamente. ▣

Cambio al canal izquierdo y derecho

Puede ajustar las siguientes funciones a los canales izquierdo y derecho, de manera independiente o en común.

Modo de red de 3 vías **NW**

- *Ajuste de red (NW 1, NW 2, NW 3)*
- *Ajuste del ecualizador gráfico de 16 bandas (EQ 2)*

Modo Estándar **STD**

- *Configuración de los ajustes de subgraves (SW 2)*
- *Ajuste de la pendiente de atenuación del filtro de paso bajo (SW 3)*
- *Ajuste del filtro de paso alto para los altavoces delanteros (F.HPF 1, F.HPF 2)*
- *Ajuste del filtro de paso alto para los altavoces traseros (R.HPF 1, R.HPF 2)*
- *Ajuste del ecualizador gráfico de 16 bandas (EQ 2)*

1 Utilice MULTI-CONTROL para seleccionar la función de audio descrita anteriormente.

2 Mantenga pulsado MULTI-CONTROL para alternar entre el modo independiente de izquierda/derecha y el modo común de izquierda/derecha.

Cada vez que se mantiene pulsado **MULTI-CONTROL** se seleccionará el modo independiente de izquierda/derecha y el modo común de izquierda/derecha.

3 Pulse MULTI-CONTROL para seleccionar el canal izquierdo o el canal derecho cuando se haya seleccionado el modo independiente de izquierda/derecha.

Cada vez que se presiona **MULTI-CONTROL** se selecciona el canal izquierdo y el canal derecho.

4 Ajuste estas funciones según lo desee.

Uso del selector de posición

Una manera de asegurar un sonido más natural consiste en posicionar claramente la imagen estéreo, colocándole a Ud. exactamente en el centro del campo sonoro. El selector de posición le permite ajustar automáticamente los niveles de salida de los altavoces e introducir un retardo a fin de armonizar la cantidad y posición de los asientos ocupados.

1 Utilice MULTI-CONTROL para seleccionar POSI.

POSI aparece en la pantalla.

2 Pulse MULTI-CONTROL izquierda, derecha, arriba o abajo para seleccionar una posición del oyente.

Dirección	Visualización	Posición
Izquierda	Front Left	Asiento delantero izquierdo
Derecha	Front Right	Asiento delantero derecho
Arriba	Front	Asientos delanteros
Abajo	All	Todos los asientos STD

- Para cancelar la posición seleccionada, vuelva a pulsar **MULTI-CONTROL** en la misma dirección.

Uso del ajuste del balance **NW**

Se puede seleccionar el ajuste del balance que proporciona un entorno de audio ideal en todos los asientos ocupados.

1 Utilice MULTI-CONTROL para seleccionar BAL.

BAL aparece en la pantalla.

Ajustes de audio

2 Pulse **MULTI-CONTROL** izquierda o derecha para ajustar el balance entre los altavoces izquierdos/derechos.

Cada vez que se pulsa **MULTI-CONTROL** izquierda o derecha, se mueve el balance entre los altavoces izquierdos/derechos hacia la izquierda o hacia la derecha.

Se visualiza **Left 25** a **Right 25** mientras el balance entre los altavoces izquierdos/derechos se mueve desde la izquierda hacia la derecha. 

Uso del ajuste del balance **STD**

Se puede cambiar el ajuste de fader/balance, de manera que proporcione un entorno de audio ideal en todos los asientos ocupados.

1 Utilice **MULTI-CONTROL** para seleccionar **F/B**.

F/B aparece en la pantalla.

2 Pulse **MULTI-CONTROL** arriba o abajo para ajustar el balance entre los altavoces delanteros/traseros.

Cada vez que se pulsa **MULTI-CONTROL** arriba o abajo, se mueve el balance entre los altavoces delanteros/traseros hacia adelante o hacia atrás.

Se visualiza **Front 25** a **Rear 25** mientras el balance entre los altavoces delanteros/traseros se mueve desde adelante hacia atrás.

- **F/R 00** es el ajuste apropiado cuando se usan sólo dos altavoces.

3 Pulse **MULTI-CONTROL** izquierda o derecha para ajustar el balance entre los altavoces izquierdos/derechos.

Cada vez que se pulsa **MULTI-CONTROL** izquierda o derecha, se mueve el balance entre los altavoces izquierdos/derechos hacia la izquierda o hacia la derecha.

Se visualiza **Left 25** a **Right 25** mientras el balance entre los altavoces izquierdos/derechos se mueve desde la izquierda hacia la derecha. 

Uso de la alineación temporal

La alineación temporal le permite ajustar la distancia que existe entre cada altavoz y la posición del oyente.

1 Utilice **MULTI-CONTROL** para seleccionar **TA1**.

TA1 aparece en la pantalla.

2 Pulse **MULTI-CONTROL** izquierda o derecha para seleccionar la alineación temporal.

Cada vez que se pulsa **MULTI-CONTROL** izquierda o derecha, se selecciona una alineación en el siguiente orden:

Initial (inicial)—**Custom** (personalizada)—**AutoTA** (alineación temporal automática)—**OFF** (desactivada)

- **Initial** es la alineación temporal que viene ajustada de fábrica.
- **Custom** es una alineación temporal ajustada, creada por el usuario.
- **AutoTA** es la alineación temporal creada con las funciones **TA** y **EQ** automáticas. (Consulte *TA* y *EQ* automáticos (alineación temporal y ecualización automáticas) en la página 158.)
 - Aparece **Please set Auto TA**. Esto indica que no se puede seleccionar **AutoTA** si no se han realizado los ajustes **TA** y **EQ** automáticos.

Ajuste de la alineación temporal

Se puede ajustar la distancia entre cada altavoz y la posición seleccionada.

- La alineación temporal ajustada se memoriza en **Custom**.

1 Utilice MULTI-CONTROL para seleccionar TA 1.

TA1 aparece en la pantalla.

2 Pulse MULTI-CONTROL para seleccionar una unidad de medida.

Cada vez que se presiona **MULTI-CONTROL**, se selecciona una unidad de medida en el siguiente orden:

(cm) (centímetros)—**(inch)** (pulgadas)

3 Utilice MULTI-CONTROL para seleccionar TA2.

TA2 aparece en la pantalla.

- Aparece **Can't Adjust TA. Set POS FL/FR**

cuando no se selecciona **Front Left** ni

Front Right en el modo selector de posición (**POSI**).

- Al seleccionar **OFF** en **TA1**, no podrá cambiar a **TA2**.

4 Pulse MULTI-CONTROL izquierda o derecha para seleccionar el altavoz a ajustar.

Cada vez que se pulsa **MULTI-CONTROL** izquierda o derecha, se selecciona un altavoz en el siguiente orden:

NW

Hi L (izquierdo de gama alta)—**Hi R** (derecho

de gama alta)—**Mid L** (izquierdo de gama

media)—**Mid R** (derecho de gama media)—

Low L (izquierdo de gama baja)—**Low R** (derecho de gama baja)

STD

Front L (delantero izquierdo)—**Front R** (delantero derecho)—**Rear R** (trasero derecho)—

Rear L (trasero izquierdo)—**SubW. L** (altavoz de subgraves izquierdo)—**SubW. R** (altavoz de subgraves derecho)

- No se puede seleccionar **SubW. L** y **SubW. R** cuando la salida de subgraves está desactivada.

5 Pulse MULTI-CONTROL arriba o abajo para ajustar la distancia entre el altavoz seleccionado y la posición del oyente.

Cada vez que se pulsa **MULTI-CONTROL** arriba o abajo, se aumenta o disminuye la distancia.

Se visualiza **400.0cm** a **0.0cm** mientras se aumenta o disminuye la distancia, si se seleccionó la unidad de medida de centímetros (**(cm)**).

Se visualiza **160inch** a **0inch** mientras se aumenta o disminuye la distancia, si se seleccionó la unidad de medida de pulgadas (**(inch)**).

- Puede ajustar la distancia de los demás altavoces de la misma manera.

6 Pulse BAND para cancelar el modo de alineación temporal.

Acerca de la función de red

NW

La función de red le permite dividir la señal de audio en distintas bandas de frecuencia y reproducir cada una de ellas a través de altavoces separados.

Puede realizar ajustes de precisión en la banda de frecuencia reproducida (con un filtro de paso bajo o de paso alto), el nivel, la fase y demás parámetros de acuerdo con las características de cada altavoz.

Ajustes de audio

Parámetros ajustables

La función de red le permite ajustar los siguientes parámetros. Haga los ajustes según la banda de frecuencia reproducida y las características de cada altavoz conectado.

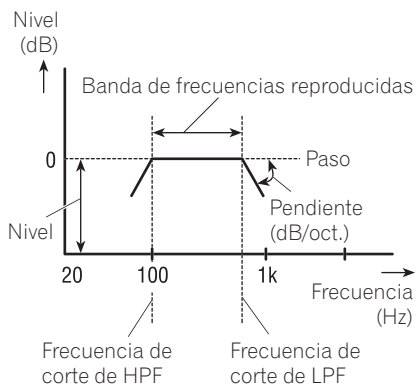

Banda de frecuencia reproducida

El ajuste de la frecuencia de corte del filtro de paso alto (HPF) o del filtro de paso bajo (LPF) le permite definir la banda de frecuencia reproducida de cada altavoz.

- El filtro de paso alto (HPF) corta las frecuencias (bajas) por debajo de la frecuencia definida, lo que permite que pasen las frecuencias altas.
- El filtro de paso bajo (LPF) corta las frecuencias (altas) por encima de la frecuencia definida, lo que permite que pasen las frecuencias bajas.

Nivel

Se pueden corregir las diferencias de los niveles reproducidos que existen entre los altavoces.

Pendiente

El ajuste de la pendiente del HPF/LPF (pendiente de atenuación de filtro) le permite controlar la continuidad del sonido entre los altavoces.

- La pendiente indica el número de decibelios (dB) por el que se atenúa la señal cuando la frecuencia es una octava mayor (menor) (Unidad: dB/oct.). Cuanto más pronunciada sea la pendiente, mayor será la atenuación de la señal.

Fase

Se puede cambiar la fase (normal, inversa) de la señal de entrada de cada altavoz. Cuando la continuidad del sonido entre los altavoces es imprecisa, intente cambiar la fase. De esta manera, se mejorará la continuidad del sonido.

Puntos a tener en cuenta con respecto a los ajustes de red

Ajuste de la frecuencia de corte

- Cuando el altavoz de gama baja está instalado en la bandeja posterior y se define la frecuencia de corte **Low LPF** en un nivel alto, los sonidos graves se separan de manera que parece que provienen de la parte posterior. Se recomienda definir la frecuencia de corte **Low LPF** en 100 Hz o menos.
- El ajuste de la potencia máxima de entrada de los altavoces de gama media y alta suele ser inferior al de los altavoces de gama baja. Recuerde que si se define la frecuencia de corte **Mid HPF** o **HighHPF** en un nivel inferior al requerido, la entrada de una señal de graves muy fuerte puede dañar el altavoz.

Ajuste del nivel

Las frecuencias básicas de muchos instrumentos musicales se encuentran en la gama media. Primero, ajuste el nivel de la gama media, luego, el de la gama alta y por último, el nivel de la gama baja, siguiendo el orden indicado.

Ajuste de la pendiente

- Si se define un valor absoluto reducido para la pendiente (una pendiente suave), las interferencias entre los altavoces adyacentes puede degradar con facilidad la respuesta de las frecuencias.
- Si se define un valor absoluto elevado para la pendiente (una pendiente pronunciada), se degradará la continuidad del sonido entre los altavoces y parecerá que se separan los sonidos.
- Si se define la pendiente en 0 dB/oct. (**Pass**), la señal de audio ignorará el filtro y éste no tendrá ningún efecto.

Ajuste de la fase

Cuando el valor del punto de cruce de los filtros en ambos lados se define en -12 dB/oct., la fase se invierte 180 grados a la frecuencia de corte de los filtros. En este caso, la inversión de la fase garantiza una continuidad superior del sonido.

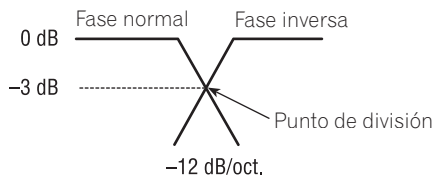

Silenciamiento del altavoz (filtro)

Se puede silenciar cada altavoz (filtro). Al silenciar un altavoz (filtro), no se emitirá sonido por ese altavoz.

- Si se silencia el altavoz (filtro) seleccionado, la indicación **MUTE** destellará y no se podrán hacer ajustes.
- Aunque un altavoz (filtro) esté silenciado, se podrán ajustar los parámetros de los demás altavoces (filtros).

1 Utilice **MULTI-CONTROL** para seleccionar **NW 1**.

NW 1 aparece en la pantalla.

2 Pulse **MULTI-CONTROL** izquierda o derecha para seleccionar el altavoz (filtro) a ajustar.

Cada vez que se pulsa **MULTI-CONTROL** izquierda o derecha, se selecciona un altavoz (filtro) en el siguiente orden:

- Low LPF** (LPF del altavoz de gama baja)—
- Mid HPF** (HPF del altavoz de gama media)—
- Mid LPF** (LPF del altavoz de gama media)—
- HighHPF** (HPF del altavoz de gama alta)

3 Mantenga pulsado **MULTI-CONTROL** abajo para silenciar el altavoz (filtro) seleccionado.

MUTE destella en el display.

- Para cancelar el silenciamiento, pulse **MULTI-CONTROL** arriba.

Ajuste de red

1 Utilice **MULTI-CONTROL** para seleccionar **NW 1**.

NW 1 aparece en la pantalla.

2 Pulse **MULTI-CONTROL** izquierda o derecha para seleccionar el altavoz (filtro) a ajustar.

Cada vez que se pulsa **MULTI-CONTROL** izquierda o derecha, se selecciona un altavoz (filtro) en el siguiente orden:

- Low LPF** (LPF del altavoz de gama baja)—
- Mid HPF** (HPF del altavoz de gama media)—
- Mid LPF** (LPF del altavoz de gama media)—
- HighHPF** (HPF del altavoz de gama alta)

3 Haga girar **MULTI-CONTROL** para seleccionar **NW 2**.

NW 2 aparece en la pantalla.

Ajustes de audio

4 Pulse MULTI-CONTROL izquierda o derecha para seleccionar la frecuencia de corte (frecuencia de cruce) del altavoz (filtro) seleccionado.

Cada vez que se pulsa **MULTI-CONTROL** izquierda o derecha, se selecciona una frecuencia de corte (frecuencia de cruce) en el siguiente orden:

Low LPF: 25—31,5—40—50—63—80—100—125—160—200—250 (Hz)

Mid HPF: 25—31,5—40—50—63—80—100—125—160—200—250 (Hz)

Mid LPF: 1,25k—1,6k—2k—2,5k—3,15k—4k—5k—6,3k—8k—10k—12,5k (Hz)

HighHPF: 1,25k—1,6k—2k—2,5k—3,15k—4k—5k—6,3k—8k—10k—12,5k (Hz)

5 Pulse MULTI-CONTROL arriba o abajo para ajustar el nivel del altavoz (filtro) seleccionado.

Cada vez que se pulsa **MULTI-CONTROL** arriba o abajo, se aumenta o disminuye el nivel del altavoz (filtro) seleccionado.

Se visualiza **±0dB** a **-24dB** mientras se aumenta o disminuye el nivel.

Se visualiza **+6dB** a **-24dB** mientras se aumenta o disminuye el nivel, sólo si se seleccionó **Low LPF**.

6 Haga girar MULTI-CONTROL para seleccionar NW 3.

NW 3 aparece en la pantalla.

7 Pulse MULTI-CONTROL izquierda o derecha para ajustar la pendiente del altavoz (filtro) seleccionado.

Cada vez que se pulsa **MULTI-CONTROL** izquierda o derecha, se selecciona una pendiente en el siguiente orden:

Low LPF: -36—-30—-24—-18—-12 (dB/oct.)

Mid HPF: -24—-18—-12—-6—Pass (0) (dB/oct.)

Mid LPF: -24—-18—-12—-6—Pass (0) (dB/oct.)

HighHPF: -24—-18—-12—-6 (dB/oct.)

8 Pulse MULTI-CONTROL arriba o abajo para cambiar la fase del altavoz (filtro) seleccionado.

Si se pulsa **MULTI-CONTROL** arriba se selecciona la fase normal y **NOR** aparece en el display. Si se pulsa **MULTI-CONTROL** abajo se selecciona la fase inversa y **REV** aparece en el display.

- Puede ajustar los parámetros de los demás altavoces (filtros) siguiendo el mismo procedimiento.

9 Haga girar MULTI-CONTROL para seleccionar NW 4.

NW 4 aparece en la pantalla.

10 Pulse MULTI-CONTROL izquierda o derecha para estéreo o monoaural.

Si se pulsa **MULTI-CONTROL** izquierda para seleccionar monoaural, se visualizará **MONO** en el display. Si se pulsa **MULTI-CONTROL** derecha, se selecciona estéreo y se visualizará **Stereo** en el display.

- Se puede utilizar esta función sólo si se ha seleccionado **Low LPF**.

11 Pulse BAND para cancelar el modo de ajuste de red.

Uso de la salida de subgraves

Uso de la salida de subgraves

Esta unidad está equipada con una salida de subgraves que se puede activar o desactivar. Si hay un altavoz de subgraves conectado a esta unidad, active la salida de subgraves. La fase de la salida de subgraves puede cambiarse entre normal e inversa.

1 Utilice **MULTI-CONTROL** para seleccionar **SW 1**.

SW 1 aparece en la pantalla.

2 Presione **MULTI-CONTROL** para activar la salida de subgraves.

ON aparece en la pantalla. Se activa la salida de subgraves.

- Para desactivar la salida de subgraves, vuelva a presionar **MULTI-CONTROL**.

3 Pulse **MULTI-CONTROL** izquierda o derecha para estéreo o monoaural.

Si se pulsa **MULTI-CONTROL** izquierda para selección monoaural, se visualizará **MONO** en el display. Si se pulsa **MULTI-CONTROL** derecha, se selecciona estéreo y se visualizará **Stereo** en el display.

Configuración de los ajustes de subgraves

Cuando la salida de subgraves está activada, se puede ajustar la frecuencia de corte y el nivel de salida del altavoz de subgraves.

1 Utilice **MULTI-CONTROL** para seleccionar **SW 2**.

SW 2 aparece en la pantalla.

- Cuando la salida de subgraves está activada, se puede seleccionar **SW 2**.

2 Pulse **MULTI-CONTROL** izquierda o derecha para seleccionar la frecuencia de corte.

Cada vez que se pulsa **MULTI-CONTROL** izquierda o derecha, se selecciona una frecuencia de corte en el siguiente orden:

50—63—80—100—125—160—200 (Hz)

Sólo las frecuencias más bajas que aquéllas en la gama seleccionada se generan por el altavoz de subgraves.

3 Pulse **MULTI-CONTROL** arriba o abajo para ajustar el nivel de salida del altavoz de subgraves.

Cada vez que se presiona **MULTI-CONTROL** arriba o abajo, se aumenta o disminuye el nivel de subgraves. Se visualiza **+6** a **-24** mientras se aumenta o disminuye el nivel.

Ajuste de la pendiente de atenuación del filtro de paso bajo

Cuando la salida de subgraves está activada, se puede ajustar la continuidad del sonido entre los altavoces.

1 Utilice **MULTI-CONTROL** para seleccionar **SW 3**.

SW 3 aparece en la pantalla.

- Cuando la salida de subgraves está activada, se puede seleccionar **SW 3**.

2 Pulse **MULTI-CONTROL** arriba o abajo para seleccionar la fase de la salida de subgraves.

Si se pulsa **MULTI-CONTROL** arriba, se selecciona la fase normal y **NOR** aparece en el display. Si se pulsa **MULTI-CONTROL** abajo, se selecciona la fase inversa y **REV** aparece en el display.

3 Pulse **MULTI-CONTROL** izquierda o derecha para seleccionar la pendiente.

Cada vez que se pulsa **MULTI-CONTROL** izquierda o derecha, se selecciona una pendiente en el siguiente orden:

-18—-12—-6 (dB/oct.)

Ajustes de audio



Nota

Cuando la pendiente de subgraves y el filtro de paso bajo se definen en **-12dB**, y tienen la misma frecuencia de corte, la fase se invierte 180 grados a la frecuencia de corte. En este caso, la inversión de la fase garantiza una continuidad superior del sonido. 

Uso del filtro de paso alto **STO**

Si no desea que se generen los sonidos bajos de la gama de frecuencias de salida de subgraves a través de los altavoces delanteros o traseros, active el filtro de paso alto (HPF). Sólo las frecuencias más altas que aquellas en la gama seleccionada se generan a través de los altavoces delanteros o traseros.

Silenciamiento de altavoces (filtros)

Se pueden silenciar los altavoces (filtros) delanteros y traseros por separado. Al silenciar los altavoces (filtros), no se emitirá sonido por esos altavoces.

- Aunque un altavoz (filtro) esté silenciado, se podrán ajustar los altavoces (filtros) silenciados. Sin embargo, el silenciamiento se cancelará automáticamente si se ajusta el nivel.

1 Utilice **MULTI-CONTROL** para seleccionar **F.HPF 1** (o **R.HPF 1**).

F.HPF 1 (o **R.HPF 1**) aparece en el display.

2 Mantenga pulsado **MULTI-CONTROL** abajo para silenciar el altavoz (filtro) seleccionado.

Se visualiza **MUTE**.

- Para cancelar el silenciamiento, pulse **MULTI-CONTROL** arriba.

Ajuste del filtro de paso alto para los altavoces delanteros

1 Utilice **MULTI-CONTROL** para seleccionar **F.HPF 1**.

F.HPF 1 aparece en la pantalla.

2 Pulse **MULTI-CONTROL** izquierda o derecha para seleccionar la pendiente.

Cada vez que se pulsa **MULTI-CONTROL** izquierda o derecha, se selecciona una pendiente en el siguiente orden:

-12—-6—Pass (0) (dB/oct.)

- Si se define la pendiente en 0 dB/oct. (**Pass**), la señal de audio ignorará el filtro y éste no tendrá ningún efecto.

3 Haga girar **MULTI-CONTROL** para seleccionar **F.HPF 2**.

F.HPF 2 aparece en la pantalla.

4 Pulse **MULTI-CONTROL** izquierda o derecha para seleccionar la frecuencia de corte.

Cada vez que se pulsa **MULTI-CONTROL** izquierda o derecha, se selecciona una frecuencia de corte en el siguiente orden:

50—63—80—100—125—160—200 (Hz)

Sólo las frecuencias más altas que aquéllas en la gama seleccionada se generan a través de los altavoces delanteros.

5 Pulse **MULTI-CONTROL** arriba o abajo para ajustar el nivel de salida de los altavoces delanteros.

Cada vez que se pulsa **MULTI-CONTROL** arriba o abajo, se aumenta o disminuye el nivel de los altavoces delanteros. Se visualiza **±0** a **-24** mientras se aumenta o disminuye el nivel.

Ajuste del filtro de paso alto para los altavoces traseros

1 Utilice MULTI-CONTROL para seleccionar R.HPF 1.

R.HPF 1 aparece en la pantalla.

2 Pulse MULTI-CONTROL izquierda o derecha para seleccionar la pendiente.

Cada vez que se pulsa MULTI-CONTROL izquierda o derecha, se selecciona una pendiente en el siguiente orden:

-12— -6—Pass (0) (dB/oct.)

- Si se define la pendiente en 0 dB/oct. (**Pass**), la señal de audio ignorará el filtro y éste no tendrá ningún efecto.

3 Haga girar MULTI-CONTROL para seleccionar R.HPF 2.

R.HPF 2 aparece en la pantalla.

4 Pulse MULTI-CONTROL izquierda o derecha para seleccionar la frecuencia de corte.

Cada vez que se pulsa MULTI-CONTROL izquierda o derecha, se selecciona una frecuencia de corte en el siguiente orden:

50—63—80—100—125—160—200 (Hz)

Sólo las frecuencias más altas que aquéllas en la gama seleccionada se generan a través de los altavoces traseros.

5 Pulse MULTI-CONTROL arriba o abajo para ajustar el nivel de salida de los altavoces traseros.

Cada vez que se pulsa MULTI-CONTROL arriba o abajo, se aumenta o disminuye el nivel de los altavoces traseros. Se visualiza **±0** a **-24** mientras se aumenta o disminuye el nivel. 

Uso del sonido BBE

Con la función BBE, se puede obtener una reproducción que se aproxima en gran medida al sonido original mediante una corrección resultante de la combinación de la compensación de fases y la intensificación de las gamas altas para el retardo de los componentes de alta frecuencia y el desvío de amplitud que se produce durante la reproducción. Esta función permite reproducir un campo de sonido dinámico como si se estuviera escuchando una presentación en vivo.

Con la tecnología de procesamiento de sonido BBE, se puede ajustar el nivel de BBE.

1 Utilice MULTI-CONTROL para seleccionar BBE.

BBE aparece en la pantalla.

2 Pulse MULTI-CONTROL para activar la función BBE.

- Para desactivar la función BBE, vuelva a pulsar MULTI-CONTROL.

3 Pulse MULTI-CONTROL arriba o abajo para ajustar el nivel de BBE.

Cada vez que se pulsa MULTI-CONTROL arriba o abajo, se aumenta o disminuye el nivel de BBE.

Se visualiza **+4** a **-4** mientras se aumenta o disminuye el nivel.



Nota

Fabricado bajo licencia de BBE Sound, Inc. La marca BBE es una marca registrada de BBE Sound, Inc. 

Ajustes de audio

Uso de BMX y la compresión

El uso de las funciones BMX y COMP (compresión) le permite ajustar la calidad de reproducción de sonido de esta unidad. Cada una de las funciones tiene un ajuste de dos pasos. La función BMX permite controlar las reverberaciones para proporcionar un sonido de reproducción más completo. Escuche cada uno de los efectos a medida que los selecciona y utilice la función que realce mejor la reproducción de la pista o del CD que esté escuchando. La función COMP equilibra la salida de los sonidos más fuertes y más suaves a volúmenes altos.

1 Utilice MULTI-CONTROL para seleccionar BMX.

BMX aparece en la pantalla.

2 Pulse MULTI-CONTROL para activar la función BMX.

■ Para desactivar la función BMX, vuelva a pulsar **MULTI-CONTROL**.

3 Pulse MULTI-CONTROL izquierda o derecha para seleccionar el ajuste deseado.

Cada vez que se pulsa **MULTI-CONTROL** izquierda o derecha, se seleccionan los ajustes en el siguiente orden:

COMP 1—COMP 2—BMX 1—BMX 2 

Uso del autoecualizador

El autoecualizador memoriza la curva de ecualización creada por las funciones TA y EQ automáticas (consulte *TA y EQ automáticas (alineación temporal y ecualización automáticas)* en la página 158).

Se puede activar o desactivar el autoecualizador.

1 Utilice MULTI-CONTROL para seleccionar A.EQ.

A.EQ aparece en la pantalla.

■ Si no se han realizado los ajustes TA y EQ automáticos, aparece **Please set Auto EQ**. Esto indica que no se puede activar esta función.

2 Pulse MULTI-CONTROL para activar el autoecualizador.

Auto EQ ON aparece en la pantalla.

■ Vuelva a pulsar **MULTI-CONTROL** para desactivar el autoecualizador. 

Recuperación de las curvas de ecualización

El ecualizador le permite ajustar la ecualización de acuerdo con las características acústicas del interior del automóvil.

Hay siete tipos de curvas de ecualización memorizadas que se pueden recuperar con facilidad en cualquier momento. A continuación se ofrece una lista de estas curvas de ecualización.

Visualización	Curva de ecualización
Powerful	Potente
Natural	Natural
Vocal	Vocal
Flat	Plana
Custom 1	Personalizada 1
Custom 2	Personalizada 2
Super Bass	Supergraves

• **Custom 1** y **Custom 2** son curvas de ecualización ajustadas creadas por el usuario. Se pueden realizar los ajustes con un ecualizador gráfico de 16 bandas.

- Cuando se selecciona **Flat** no se introduce ningún suplemento ni corrección en el sonido. Esto es útil para verificar el efecto de los ajustes de ecualización al cambiar alternativamente entre **Flat** y una curva de ecualización ajustada.

● Presione EQ para seleccionar el ecualizador.

Presione **EQ** repetidamente para cambiar entre las siguientes opciones:

Super Bass—Powerful—Natural—Vocal—Flat—Custom 1—Custom 2 

Ajuste de las curvas de ecualización

Las curvas de ecualización que vienen predefinidas de fábrica, con la excepción de **Flat**, se pueden ajustar a un nivel preciso (control de matiz).

1 Utilice MULTI-CONTROL para seleccionar EQ 1.

EQ 1 aparece en la pantalla.

2 Pulse MULTI-CONTROL izquierda o derecha para seleccionar una curva de ecualización.

3 Pulse MULTI-CONTROL arriba o abajo para ajustar la curva de ecualización.

Cada vez que se pulsa **MULTI-CONTROL** arriba o abajo, se aumenta o disminuye la curva de ecualización, respectivamente.

Se visualiza **+6** a **-6** mientras se aumenta o disminuye el nivel.

- La gama real de ajustes difiere de acuerdo con la curva de ecualización seleccionada.
- No se puede ajustar una curva de ecualización con todas las frecuencias definidas en **0**. 

Ajuste del ecualizador gráfico de 16 bandas

Para las curvas de ecualización **Custom 1** y **Custom 2**, se puede ajustar el nivel de cada banda.

- Se puede crear una curva **Custom 1** separada por cada fuente. (El lector de CD incorporado y el lector de CD múltiple se fijan al mismo ajuste de ecualización automáticamente.) Si se realizan ajustes cuando una curva distinta a **Custom 2** está seleccionada, los ajustes de la curva de ecualización se memorizarán en **Custom 1**.
- Se puede crear una curva **Custom 2** común a todas las fuentes. Si se realizan ajustes cuando la curva **Custom 2** está seleccionada, la curva **Custom 2** se actualizará.

1 Recupere la curva de ecualización que desea ajustar.

Consulte *Recuperación de las curvas de ecualización* en la página anterior.

2 Utilice MULTI-CONTROL para seleccionar EQ 2.

EQ 2 aparece en la pantalla.

3 Presione MULTI-CONTROL izquierda o derecha para seleccionar la banda de ecualización a ajustar.

Cada vez que se presiona **MULTI-CONTROL** izquierda o derecha, se seleccionan las bandas de ecualización en el siguiente orden:

20—31,5—50—80—125—200—315—500—800—1,25k—2k—3,15k—5k—8k—12,5k—20k (Hz)

4 Presione MULTI-CONTROL arriba o abajo para ajustar el nivel de la banda de ecualización.

Cada vez que se presiona **MULTI-CONTROL** arriba o abajo, se aumenta o disminuye el nivel de la banda de ecualización.

Ajustes de audio

Se visualiza **+6** a **-6** mientras se aumenta o disminuye el nivel.

- Se puede seleccionar otra banda y ajustar su nivel.

5 Presione **BAND** para cancelar el ajuste del ecualizador gráfico de 16 bandas.

Ajuste de la sonoridad

La sonoridad compensa las deficiencias en las gamas de sonido bajas y altas cuando se escucha a un volumen bajo.

1 Utilice **MULTI-CONTROL** para seleccionar **LOUD**.

LOUD aparece en la pantalla.

2 Presione **MULTI-CONTROL** para activar la sonoridad.

- Para desactivar la sonoridad, vuelva a pulsar **MULTI-CONTROL**. 

Uso del nivelador automático de sonido

Al conducir su automóvil, los ruidos en el vehículo cambian de acuerdo con la velocidad de conducción y las condiciones de la carretera. El nivelador automático de sonido (ASL) controla los niveles variables de estos ruidos y aumenta el volumen automáticamente, si los ruidos alcanzan niveles más altos. La sensibilidad (variación del nivel de volumen según el nivel de ruido) de la función ASL se puede ajustar en uno de los cinco niveles disponibles.

1 Utilice **MULTI-CONTROL** para seleccionar **ASL**.

ASL aparece en la pantalla.

2 Pulse **MULTI-CONTROL** para activar el **ASL**.

El nivel del ASL (p. ej., **Mid-L**) aparece en el display.

- Para desactivar la función ASL, vuelva a presionar **MULTI-CONTROL**.

3 Presione **MULTI-CONTROL** izquierda o derecha para seleccionar el nivel del **ASL** deseado.

Cada vez que se presiona **MULTI-CONTROL** izquierda o derecha, se selecciona un nivel del ASL en el siguiente orden:

Low (bajo)—**Mid-L** (medio-bajo)—**Mid** (medio)—**Mid-H** (medio-alto)—**High** (alto)



Nota

Aparece **ASL** en el display de cada fuente cuando se activa y se sale de este modo. 

Ajuste de los niveles de la fuente

La función SLA (ajuste del nivel de fuente) le permite ajustar el nivel de volumen de cada fuente para evitar cambios radicales en el volumen cuando se cambia entre las fuentes.

- Los ajustes se basan en el nivel de volumen de FM, que se mantiene inalterado.

1 Compare el nivel de volumen de **FM** con el de la fuente que desea ajustar.

2 Utilice **MULTI-CONTROL** para seleccionar **SLA**.

SLA aparece en la pantalla.

3 Presione **MULTI-CONTROL** arriba o abajo para ajustar el volumen de la fuente.

Cada vez que se pulsa **MULTI-CONTROL** arriba o abajo, se aumenta o disminuye el volumen de la fuente.

Se visualiza **SLA +4** a **SLA -4** mientras se aumenta o disminuye el volumen de la fuente.



Notas

- El nivel del volumen de MW/LW también se puede ajustar con el ajuste del nivel de fuente.
- El reproductor de CD incorporado y el reproductor de CD múltiple se definen automáticamente con el mismo ajuste del nivel de fuente.
- La unidad externa 1 y la unidad externa 2 se definen automáticamente con el mismo ajuste del nivel de fuente.

TA y EQ automáticos (alineación temporal y equalización automáticas)

La alineación temporal automática se ajusta automáticamente según la distancia que existe entre cada altavoz y la posición del oyente. El autoequalizador mide automáticamente las características acústicas del interior del automóvil y crea la curva de equalización automática de acuerdo con la información recopilada.



ADVERTENCIA

Para evitar accidentes, nunca deben llevarse a cabo los ajustes TA y EQ automáticos mientras se conduce. Cuando esta función mide las características acústicas del interior del vehículo a fin de crear una curva de equalización automática, se puede generar un tono alto de medición (ruido) por los altavoces.



PRECAUCIÓN

- Si se realizan los ajustes TA y EQ automáticos en las siguientes condiciones, pueden dañarse los altavoces. Asegúrese de revisar a fondo

las condiciones antes de efectuar los ajustes TA y EQ automáticos.

- Cuando los altavoces están conectados de manera incorrecta. (Por ejemplo, cuando un altavoz trasero está conectado a una salida de subgraves.)
- Cuando un altavoz está conectado a un amplificador de potencia cuya salida es superior a la capacidad máxima de potencia de entrada del altavoz.
- Si el micrófono está ubicado en un lugar inadecuado, el tono de medición puede ser alto y la medición puede tardar mucho tiempo, por lo que se puede descargar la batería. Asegúrese de colocar el micrófono en el lugar especificado.

Antes de utilizar las funciones TA y EQ automáticas

- Realice los ajustes TA y EQ automáticos en un lugar que sea lo más silencioso posible, con el motor y el aire acondicionado del automóvil apagados. También desconecte los teléfonos móviles o portátiles del automóvil o quítelos antes de hacer estos ajustes. Sonidos distintos al tono de medición (sonidos del entorno, sonidos del motor, teléfonos que llaman, etc.) pueden impedir la medición correcta de las características acústicas del interior del vehículo.
- Asegúrese de realizar los ajustes TA y EQ automáticos con el micrófono provisto. Si se utiliza otro micrófono es posible que no se pueda realizar la medición o que se obtenga una medición incorrecta de las características acústicas del interior del vehículo.
- Si el altavoz delantero no está conectado, no se podrán hacer los ajustes TA y EQ automáticos.
- Al silenciar los altavoces delanteros, no se pueden realizar los ajustes TA y EQ automáticos. (Consulte la página 153.)

Ajustes de audio

- Cuando esta unidad está conectada a un amplificador de potencia con control de nivel de entrada, no se podrán realizar los ajustes TA y EQ automáticos si se disminuye el nivel de entrada de potencia del amplificador. Ajuste el nivel de entrada del amplificador de potencia en la posición estándar.
- Cuando esta unidad está conectada a un amplificador de potencia con un filtro de paso bajo (LPF), desactive el LPF del amplificador de potencia antes de realizar los ajustes TA y EQ automáticos. Además, se debe ajustar en el nivel máximo la frecuencia de corte correspondiente al LPF incorporado del altavoz de subgraves activo.
- El valor de la alineación de tiempo calculado por los ajustes TA y EQ automáticos puede ser diferente de la distancia real en las siguientes circunstancias. Sin embargo, la distancia calculada por el ordenador es el retardo óptimo para brindar resultados precisos dadas las circunstancias. Por ello, siga utilizando este valor.
 - Cuando el sonido reflejado en el interior del vehículo es fuerte y se producen demoras.
 - Cuando se producen demoras con sonidos bajos debido a la influencia del LPF de los altavoces de subgraves activos o de amplificadores externos.
- Los ajustes TA y EQ automáticos cambian los ajustes de audio según se indica a continuación:
 - Los ajustes de fader/balance vuelven a la posición central. (Consulte la página 147.)
 - La curva del ecualizador gráfico cambia a **Flat**. (Consulte la página 155.)
 - Si un altavoz de subgraves está conectado a esta unidad, se ajustará automáticamente a la salida de subgraves y a los valores del filtro de paso alto para el altavoz trasero.
- Si se utilizan las funciones TA y EQ automáticas cuando ya existen ajustes anteriores, se reemplazarán estos ajustes.
- Al conectar altavoces de agudos (tweeters), confirme la gama de frecuencia útil de los mismos. Cuando fije la frecuencia de corte, fíjela en un nivel más alto que la frecuencia útil más baja del altavoz de agudos.
- El ajuste TA automático utiliza una gama mayor que 10 kHz para la medición. Por lo tanto, si usa un altavoz de agudos que no pueda reproducir una gama de frecuencia de 10 kHz, puede dañarse. Cuando utilice los ajustes TA y EQ automáticos, asegúrese de fijar la frecuencia de corte adecuada. Además, utilice un altavoz de agudos que pueda reproducir 10 kHz en la frecuencia útil más baja.

Para realizar los ajustes TA y EQ automáticos

1 Detenga el automóvil en un lugar que sea lo más silencioso posible, cierre todas las puertas, ventanas y el techo corredizo, y apague el motor.

- Si se deja en marcha el motor, el ruido puede impedir que se realicen correctamente los ajustes TA y EQ automáticos.

2 Coloque el micrófono suministrado en el centro del apoyacabezas del asiento del conductor, mirando hacia adelante, con la ayuda de un cinturón (se vende por separado).

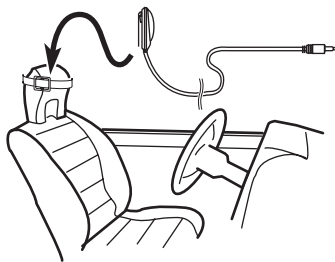

- Los ajustes TA y EQ automáticos pueden presentar diferencias según el lugar en el que se coloque el micrófono. Si lo desea, coloque el micrófono en el asiento delantero del acompañante para realizar los ajustes TA y EQ automáticos.

3 Coloque la llave de encendido del automóvil en ON o ACC.

- Si el aire acondicionado o la calefacción del automóvil están encendidos, apáguelos. El ruido del ventilador del aire acondicionado o de la calefacción puede impedir que se realicen los ajustes TA y EQ automáticos correctamente.
- Presione **SOURCE** para encender la fuente si esta unidad está apagada.

4 Seleccione la posición del asiento que está colocado el micrófono.

Consulte *Uso del selector de posición* en la página 146.

- Si no se selecciona ninguna posición antes de comenzar con los ajustes TA y EQ automáticos, se seleccionará **Front Left** automáticamente.

5 Mantenga presionado SOURCE hasta que se apague la unidad.

6 Mantenga pulsado EQ para ingresar al modo de medición de TA y EQ automáticos. La carátula se abre automáticamente.

7 Enchufe el micrófono en el conector de entrada de esta unidad.

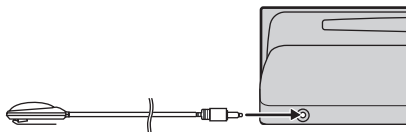

8 Pulse MULTI-CONTROL para comenzar los ajustes TA y EQ automáticos.

9 Baje del automóvil y cierre la puerta dentro de los 10 segundos cuando comienza la cuenta regresiva de 10 segundos.

Se genera el tono de medición (ruido) por los altavoces y comienzan los ajustes TA y EQ automáticos.

- Cuando todos los altavoces están conectados, los ajustes TA y EQ automáticos finalizan en unos seis minutos.
- Para detener los ajustes TA y EQ automáticos, vuelva a pulsar **MULTI-CONTROL**.
- Para cancelar los ajustes TA y EQ automáticos durante la operación, pulse **BAND**.

10 Una vez finalizados los ajustes, se visualiza Complete.

Cuando no se puede obtener una medición correcta de las características acústicas del interior del automóvil, se visualiza un mensaje de error. (Consulte *Comprensión de los mensajes de error de los ajustes TA y EQ automáticos* en la página 172.)

11 Pulse BAND para cancelar el modo de TA y EQ automáticos.

Ajustes de audio

12 Guarde el micrófono con cuidado en la guantera.

Guarde el micrófono con cuidado en la guantera o en otro lugar seguro. Si el micrófono queda expuesto a la luz solar directa durante mucho tiempo, se puede distorsionar, alterar su color o funcionar incorrectamente como consecuencia de las altas temperaturas.



Nota

Asegúrese de haber desconectado el micrófono antes de presionar **EJECT** para abrir o cerrar la carátula (se emitirá una alarma de advertencia si el micrófono sigue conectado). 

Configuración de los ajustes iniciales



Utilizando los ajustes iniciales, puede personalizar varios ajustes del sistema para lograr un funcionamiento óptimo de esta unidad.

① Visualización de función

Muestra el estado de la función.

1 Mantenga presionado SOURCE hasta que se apague la unidad.

2 Mantenga presionado MULTI-CONTROL hasta que Language select aparezca en la pantalla.

3 Haga girar MULTI-CONTROL para seleccionar uno de los ajustes iniciales.

Haga girar **MULTI-CONTROL** para cambiar entre las funciones en el siguiente orden. **Language select** (selección de idioma)—**Clock** (reloj)—**Off Clock** (reloj de apagado)—**FM step** (paso de sintonía de FM)—**Auto PI seek** (búsqueda PI automática)—**Warning tone** (tono de advertencia)—**Face auto open** (apertura automática de la cara)—**AUX1** (entrada auxiliar 1)—**AUX2** (entrada auxiliar 2)—**Dimmer** (atenuador de luz)—**Brightness** (brillo)—**Digital ATT** (atenuador digital)—**Audio Reset** (restablecimiento de audio)—**Mute** (silenciamiento/atenuación del sonido)—**Internal AMP** (ajuste del amplificador de potencia)—**Demonstration** (demostración de características)—**Reverse mode**

(modo inverso)—**Ever-scroll** (desplazamiento continuo)

Siga las instrucciones que se indican a continuación para operar cada ajuste en particular.

- También puede cambiar entre las funciones en sentido inverso si hace girar

MULTI-CONTROL hacia la izquierda.

- Para cancelar los ajustes iniciales, presione **BAND**. 

Selección del idioma de visualización

Para una mayor comodidad, esta unidad incluye un display en varios idiomas. Es posible seleccionar el idioma deseado.

1 Utilice MULTI-CONTROL para seleccionar Language select.

Language select aparece en la pantalla.

2 Pulse MULTI-CONTROL para seleccionar el idioma.

Cada vez que se presiona **MULTI-CONTROL**, se seleccionan los idiomas en el siguiente orden:

English—Français—Italiano—Español—Deutsch—Nederlands—РУССКИЙ 

Ajustes iniciales

Ajuste del reloj

Siga estas instrucciones para ajustar el reloj.

1 Utilice **MULTI-CONTROL** para seleccionar **Clock**.

Clock aparece en la pantalla.

2 Presione **MULTI-CONTROL** izquierda o derecha para seleccionar el segmento de la visualización del reloj que desea ajustar.

Al presionar **MULTI-CONTROL** izquierda o derecha se seleccionará un solo segmento de la visualización del reloj:

Hora—Minuto

Al seleccionar las horas o los minutos del reloj, el segmento seleccionado parpadeará.



3 Presione **MULTI-CONTROL** arriba o abajo para ajustar el reloj.

Al pulsar **MULTI-CONTROL** arriba se aumentará la hora o minuto seleccionado. Al pulsar **MULTI-CONTROL** abajo se disminuirá la hora o minuto seleccionado.

Nota

Se puede sincronizar el reloj con una señal temporal presionando **MULTI-CONTROL**.

- Si los minutos son **00** a **29**, éstos se redondean hacia abajo. (p. ej., **10:18** se redondea en **10:00**.)
- Si los minutos son **30** a **59**, éstos se redondean hacia arriba. (p. ej., **10:36** se redondea en **11:00**.) 

Activación y desactivación del reloj de apagado

Si activa el reloj de apagado, cuando las fuentes y la demostración de características estén desactivadas, el reloj aparecerá en la pantalla.

1 Utilice **MULTI-CONTROL** para seleccionar **Off Clock**.

Off Clock aparece en la pantalla.

2 Presione **MULTI-CONTROL** para activar la visualización del reloj de apagado.

ON aparece en la pantalla.

- Para desactivar la visualización del reloj de apagado, presione **MULTI-CONTROL** de nuevo. 

Ajuste del paso de sintonía de FM

Normalmente, el paso de sintonía de FM empleado por la sintonización por búsqueda es de 50 kHz. Si la función AF o TA está activada, el paso de sintonía cambia automáticamente a 100 kHz. Puede ser conveniente ajustar el paso de sintonía a 50 kHz si la función AF está activada.

1 Utilice **MULTI-CONTROL** para seleccionar **FM step**.

FM step aparece en la pantalla.

2 Pulse **MULTI-CONTROL** para seleccionar el paso de sintonía de FM.

Al presionar **MULTI-CONTROL** repetidamente se cambiará el paso de sintonía de FM entre 50 kHz y 100 kHz mientras la función AF o TA está activada. El paso de sintonía de FM seleccionado aparecerá en el display.

**Nota**

El paso de sintonía es de 50 kHz durante la sintonización manual. 

Cambio de la búsqueda PI automática

La unidad puede buscar automáticamente una emisora diferente con el mismo programa, aun durante la recuperación de emisoras presintonizadas.

1 Utilice MULTI-CONTROL para seleccionar Auto PI seek.

Auto PI seek aparece en la pantalla.

2 Pulse MULTI-CONTROL para activar la función de búsqueda PI automática.

ON aparece en la pantalla.

- Para desactivar la función de búsqueda PI automática, vuelva a presionar

MULTI-CONTROL. 

Cambio del tono de advertencia

Si no se extrae la carátula de la unidad principal transcurridos cuatro segundos después de desconectar la llave de contacto del automóvil, escuchará un sonido de advertencia.

Puede desactivar este tono de advertencia.

1 Utilice MULTI-CONTROL para seleccionar Warning tone.

Warning tone aparece en la pantalla.

2 Presione MULTI-CONTROL para activar el tono de advertencia.

ON aparece en la pantalla.

- Para desactivar el tono de advertencia, vuelva a presionar **MULTI-CONTROL**. 

Cambio de la apertura automática de la cara

Como medida antirrobo, esta unidad posee una carátula extraíble. Para facilitar su extracción, la carátula se abre automáticamente. Esta función está activada de forma predefinida.

1 Utilice MULTI-CONTROL para seleccionar Face auto open.

Face auto open aparece en la pantalla.

2 Presione MULTI-CONTROL para activar la apertura automática de la cara.

ON aparece en la pantalla.

- Vuelva a presionar **MULTI-CONTROL** para desactivar la apertura automática de la cara. 

Cambio del ajuste de un equipo auxiliar

Los dispositivos auxiliares conectados a esta unidad se pueden activar por separado. Cuando las utilice, fije en ON cada fuente AUX.

Para obtener más información sobre la conexión y el uso de dispositivos auxiliares, consulte *Uso de la fuente AUX* en la página 168.

1 Utilice MULTI-CONTROL para seleccionar AUX1/AUX2.

AUX1/AUX2 aparece en el display.

2 Pulse MULTI-CONTROL para activar AUX1/AUX2.

ON aparece en la pantalla.

- Para desactivar la función AUX, vuelva a presionar **MULTI-CONTROL**. 

Ajustes iniciales

Cambio del ajuste del atenuador de luz

Para evitar que la pantalla quede muy brillante durante la noche, ésta se atenúa automáticamente cuando se encienden las luces del automóvil. Se puede activar y desactivar el atenuador de luz.

1 Utilice MULTI-CONTROL para seleccionar Dimmer.

Dimmer aparece en la pantalla.

2 Presione MULTI-CONTROL para activar el atenuador de luz.

ON aparece en la pantalla.

- Para desactivar el atenuador de luz, vuelva a presionar **MULTI-CONTROL**. 

Ajuste del brillo

Puede ajustar el brillo del display. El ajuste inicial de este modo es **12**.

1 Utilice MULTI-CONTROL para seleccionar Brightness.

Brightness aparece en la pantalla.

2 Presione MULTI-CONTROL izquierda o derecha para ajustar el nivel de brillo.

Cada vez que se pulsa **MULTI-CONTROL** hacia la izquierda o la derecha, se aumenta o disminuye el nivel de brillo. Se visualiza **00** a **15** a medida que se aumenta o disminuye el nivel.

- Cuando el atenuador de luz está activado (ON), el nivel de brillo se puede ajustar de **00** a **10**. 

Corrección de distorsiones del sonido

Al escuchar un CD u otra fuente en que el nivel de grabación es alto, el ajuste de la curva de ecualización a un nivel alto puede causar distorsiones. Se puede cambiar el atenuador digital al nivel bajo para reducir las distorsiones.

- La calidad del sonido es superior con el ajuste alto y, por lo tanto, se suele utilizar este ajuste.

1 Utilice MULTI-CONTROL para seleccionar Digital ATT.

Digital ATT aparece en la pantalla.

2 Pulse MULTI-CONTROL para seleccionar el nivel del atenuador digital.

Al pulsar **MULTI-CONTROL** repetidamente se cambiará entre **High** (alto) y **Low** (bajo), y se visualizará en el display el estado correspondiente. 

Restablecimiento de las funciones de audio

Se pueden restablecer todas las funciones de audio.

1 Utilice MULTI-CONTROL para seleccionar Audio Reset.

Reset OK! aparece en la pantalla.

2 Presione MULTI-CONTROL.

Does it RESET? aparece en la pantalla.

3 Pulse MULTI-CONTROL hacia la derecha.

Are you sure? aparece en la pantalla.

4 Pulse **MULTI-CONTROL** para restablecer las funciones de audio.

Se visualiza **Complete** en el display y se restablecen las funciones de audio.

- Para cancelar esta función a medio camino, pulse **BAND**. 

Cambio del silenciamiento/ atenuación del sonido

El sonido proveniente de este sistema se silencia o atenúa automáticamente cuando se recibe la señal desde el equipo con función de silenciamiento.

- El sonido se silencia o atenúa, se visualizan **MUTE** o **ATT** y no se puede ajustar el audio.
- El sonido proveniente de este sistema vuelve a la normalidad cuando se cancela el silenciador o la atenuación.

1 Utilice **MULTI-CONTROL** para seleccionar **Mute**.

Mute aparece en la pantalla.

2 Presione **MULTI-CONTROL** para seleccionar el ajuste deseado.

Presione **MULTI-CONTROL** repetidamente para cambiar entre los siguientes ajustes:

- **10dB ATT**– Atenuación
- **20dB ATT** – Atenuación (**20dB ATT** tiene un efecto más potente que **10dB ATT**)
- **TEL mute**– Silenciamiento 

Ajuste del amplificador de potencia interno

Esta unidad incorpora un amplificador de alta potencia. Sin embargo, en este sistema en particular se utilizan amplificadores externos en lugar de un amplificador interno. Si utiliza

amplificadores externos para crear un sistema de amplificadores múltiples y no usa un amplificador interno, se recomienda que desactive el amplificador interno. Al desactivarlo, se reduce el ruido producido por el funcionamiento del ventilador y el amplificador interno.

1 Utilice **MULTI-CONTROL** para seleccionar **Internal AMP**.

Internal AMP aparece en la pantalla.

2 Pulse **MULTI-CONTROL** para encender el amplificador de potencia interno.

ON aparece en la pantalla.

- Para desactivar el amplificador de potencia interno, pulse **MULTI-CONTROL** nuevamente. 

Cambio de la demostración de características

La demostración de características se inicia automáticamente cuando se apaga la unidad mientras el contacto de arranque está en **ACC** o en **ON**.

1 Utilice **MULTI-CONTROL** para seleccionar **Demonstration**.

Demonstration aparece en la pantalla.

2 Pulse **MULTI-CONTROL** para activar la demostración de características.

ON aparece en la pantalla.

- Para desactivar la demostración de características, vuelva a presionar **MULTI-CONTROL**.



Notas

- Recuerde que si este modo de demostración sigue funcionando cuando el motor del vehículo está apagado, se puede descargar la batería.

Ajustes iniciales

- También puede activar o desactivar la demostración de características, presionando **DISPLAY** mientras la unidad está apagada. Para obtener más detalles, consulte *Modo de demostración de características* en la página 95. 

Cambio del modo inverso

Si no se realiza ninguna operación en unos 30 segundos, el color de fondo de las indicaciones de la pantalla comienza a cambiar intermitentemente y sigue haciéndolo cada 10 segundos.

1 Utilice MULTI-CONTROL para seleccionar Reverse mode.

Reverse mode aparece en la pantalla.

2 Presione MULTI-CONTROL para activar el modo inverso.

ON aparece en la pantalla.

- Para desactivar el modo inverso, vuelva a presionar **MULTI-CONTROL**.



Nota

También puede activar o desactivar el modo inverso, presionando **BAND** mientras la unidad está apagada. Para obtener más detalles, consulte *Modo inverso* en la página 95. 

Cambio del desplazamiento continuo

Si la función de desplazamiento continuo está activada, la información de texto grabada en el CD o iPod se desplazará de manera ininterrumpida. Desactive la función (OFF) si desea que la información se desplace una sola vez.

1 Utilice MULTI-CONTROL para seleccionar Ever-scroll.

Ever-scroll aparece en la pantalla.

2 Presione MULTI-CONTROL para activar la función de desplazamiento continuo.

ON aparece en la pantalla.

- Para desactivar la función de desplazamiento continuo, vuelva a presionar **MULTI-CONTROL**. 

Uso de la fuente AUX

En esta unidad, se pueden conectar hasta dos dispositivos auxiliares como VCR o dispositivos portátiles (se venden por separado). Cuando están conectados, los dispositivos auxiliares se identifican automáticamente como fuentes AUX y se asignan a **AUX1** o **AUX2**. La relación entre las fuentes **AUX1** y **AUX2** se explica a continuación.

Acerca de AUX1 y AUX2

Existen dos métodos para conectar dispositivos auxiliares a esta unidad.

Fuente AUX1:

Al conectar un equipo auxiliar utilizando un cable miniconector estéreo

- **Inserte el miniconector estéreo en el conector de entrada de esta unidad.**

Para obtener más información, consulte el manual de instalación.

Este dispositivo auxiliar se ajusta automáticamente como **AUX1**.

Fuente AUX2:

Al conectar equipos auxiliares usando un Interconector IP-BUS-RCA (se vende por separado)

- **Use un Interconector IP-BUS-RCA como el CD-RB20/CD-RB10 (se vende por separado) para conectar esta unidad a un equipo auxiliar provisto de una salida RCA.**

Para obtener más detalles, consulte el manual de instrucciones del Interconector IP-BUS-RCA.

Este dispositivo auxiliar se ajusta automáticamente como **AUX2**.

- Sólo puede hacer este tipo de conexión si el dispositivo auxiliar tiene salidas RCA.

Selección de AUX como la fuente

- **Presione SOURCE para seleccionar AUX como la fuente.**

Presione **SOURCE** hasta que **AUX** aparezca en la pantalla.

- Si el ajuste auxiliar no está activado, no es posible seleccionar **AUX**. Para obtener más detalles, consulte *Cambio del ajuste de un equipo auxiliar* en la página 164.

Ajuste del título AUX

Se puede cambiar el título que se visualiza para cada fuente **AUX1** o **AUX2**.

- 1 **Después de haber seleccionado AUX como la fuente, utilice MULTI-CONTROL y seleccione FUNCTION para visualizar TitleInput "A".**

- 2 **Pulse DISPLAY para seleccionar el tipo de carácter deseado.**

Pulse **DISPLAY** repetidamente para cambiar entre los siguientes tipos de caracteres: Alfabeto (mayúsculas), números y símbolos—Alfabeto (minúsculas)—letras de idiomas europeos, tales como aquéllas con acentos (p. ej., á, à, ä, ç)—Números y símbolos

- 3 **Pulse MULTI-CONTROL arriba o abajo para seleccionar una letra del alfabeto.**

Cada vez que se pulsa **MULTI-CONTROL** arriba, se visualizan las letras del alfabeto, números o símbolos en orden ascendente (**A B C ...**). Cada vez que se pulsa **MULTI-CONTROL** abajo, se visualizan las letras en orden descendente.



Otras funciones

4 Presione **MULTI-CONTROL** izquierda o derecha para mover el cursor a la anterior o siguiente posición de carácter.

Cuando visualice la letra deseada, pulse **MULTI-CONTROL** derecha para mover el cursor a la siguiente posición y seleccione la letra siguiente. Pulse **MULTI-CONTROL** izquierda para mover el cursor hacia atrás en el display.

5 Mueva el cursor a la última posición presionando **MULTI-CONTROL** derecha después de ingresar el título.

Al presionar **MULTI-CONTROL** derecha una vez más, el título ingresado se almacena en la memoria.

6 Presione **BAND** para volver a la visualización de reproducción.

Uso de la unidad externa

Por unidad externa se entiende un producto Pioneer (como el que pueda estar disponible en el futuro) que, si bien es incompatible como fuente, permite el control de funciones básicas con esta unidad. Dos unidades externas se pueden controlar con este sistema.

Cuando se conectan dos unidades externas, la unidad les asigna automáticamente la unidad externa 1 o la unidad externa 2.

Las funciones básicas de la unidad externa se explican a continuación. Las funciones asignadas varían dependiendo de la unidad externa conectada. Para obtener más información sobre las funciones, consulte el manual de instrucciones de la unidad externa.

Selección de la unidad externa como fuente

- Presione **SOURCE** para seleccionar **External** como la fuente.

Funcionamiento básico

Las funciones asignadas a las siguientes operaciones varían dependiendo de la unidad externa conectada. Para obtener más información sobre las funciones, consulte el manual de instrucciones de la unidad externa conectada.

- Presione **BAND**.
- Mantenga presionado **BAND**.
- Pulse **MULTI-CONTROL** izquierda o derecha.
- Mantenga presionado **MULTI-CONTROL** hacia la izquierda o hacia la derecha durante cerca de un segundo y luego suelte.
- Pulse **MULTI-CONTROL** arriba o abajo.
- Presione cualquier botón de 1 a 6 en el mando a distancia.
- Mantenga presionado cualquier botón de 1 a 6 en el mando a distancia.

Funciones avanzadas

1 Presione **MULTI-CONTROL** para visualizar el menú principal.

2 Utilice **MULTI-CONTROL** para seleccionar **FUNCTION**.

Haga girar el control para cambiar la opción de menú. Presione para seleccionar.

3 Haga girar **MULTI-CONTROL** para seleccionar la función.

Function1 (función 1)—**Function2** (función 2)
—**Function3** (función 3)—**Function4** (función 4)—**Auto/Manual** (automático/manual)

**Notas**

- También se puede seleccionar la función presionando **FUNCTION** en el mando a distancia.
- Para volver a la visualización normal, presione **BAND**.

Uso de diferentes visualizaciones de entretenimiento

Se puede disfrutar de distintas visualizaciones de entretenimiento mientras se escucha cada fuente.

1 Presione **MULTI-CONTROL** para visualizar el menú principal.

FUNCTION, **AUDIO** y **ENTERTAINMENT** aparecen en el display.

2 Utilice **MULTI-CONTROL** para seleccionar **ENTERTAINMENT**.

Haga girar el control para cambiar la opción de menú. Presione para seleccionar.

3 Utilice **MULTI-CONTROL** para cambiar la visualización.

Haga girar el control para cambiar la opción de menú. Presione para seleccionar.

ENT. OFF (entretenimiento desactivado)—**BGV-1** (presentación visual de fondo 1)—**BGV-2** (presentación visual de fondo 2)—**BGV-3** (presentación visual de fondo 3)—**BGV-4** (presentación visual de fondo 4)—**BGP-1** (imagen de fondo 1)—**BGP-2** (imagen de fondo 2)—**BGP-3** (imagen de fondo 3)—**BGP-4** (imagen de fondo 4)—**SPECTRUM ANALYZER-1** (analizador de espectro 1)—**SPECTRUM ANALYZER-2** (analizador de espectro 2)—**LEVEL METER** (medidor de nivel)—**LEVEL INDICATOR** (indicador de nivel)—**BATTERY VOLTAGE** (indicador de voltaje)—**ENT CLOCK** (reloj de entretenimiento)

—**MOVIE** (pantalla de películas)—

DISPLAY OFF (display apagado)

- El indicador de voltaje puede ser diferente al nivel de voltaje real.
- Si se selecciona **DISPLAY OFF**, se reduce el ruido que procede del display. Cuando el indicador de display está apagado, se ilumina el indicador de display apagado.
- También puede cambiar entre las visualizaciones en sentido inverso si hace girar **MULTI-CONTROL** hacia la izquierda.
- También puede cambiar entre las visualizaciones pulsando **ENTERTAINMENT** en el mando a distancia.
- Para volver a la pantalla de reproducción, presione **BAND**.

4 Utilice **MULTI-CONTROL** para seleccionar la forma de visualización.

Pulse **MULTI-CONTROL** arriba o abajo para seleccionar la opción de menú y presione para seleccionarla.

Display Form 1—Display Form 2—Display Form 3

- La forma de visualización se puede cambiar cuando está seleccionado entretenimiento desactivado (**ENT. OFF**), presentación visual de fondo (**BGV-1**, **BGV-2**, **BGV-3**, **BGV-4**) o imagen de fondo (**BGP-1**, **BGP-2**, **BGP-3**, **BGP-4**).
- Si se selecciona **Display Form 2** en las siguientes fuentes, el tiempo de reproducción y la información de título no se visualizarán simultáneamente.
 - Reproductor de CD incorporado
 - Reproductor de CD múltiple
 - Reproductor de DVD/reproductor de DVD múltiple
 - iPod
- Si se selecciona **Display Form 3** en las siguientes fuentes, no se podrá modificar la información de visualización.
 - Sintonizador
 - Reproductor de CD incorporado
 - Reproductor de CD múltiple

Otras funciones

- Reproductor de DVD/reproductor de DVD múltiple
- iPod

Uso del botón PGM

Se pueden utilizar las funciones preprogramadas de cada fuente con **PGM** en el mando a distancia.

● Presione PGM para activar la pausa al seleccionar las siguientes fuentes:

- **CD** – Reproductor de CD incorporado
 - **Multi-CD** – Reproductor de CD múltiple
 - **iPod** – iPod
 - **DVD** – Reproductor de DVD/reproductor de DVD múltiple
- Para desactivar la pausa, vuelva a presionar **PGM**.

● Mantenga presionado PGM para activar la función BSM al seleccionar el sintonizador como la fuente.

Mantenga presionado **PGM** hasta que se active la función BSM.

- Para cancelar el proceso de almacenamiento, vuelva a presionar **PGM**.

● Mantenga presionado PGM para activar la función BSSM al seleccionar el televisor como la fuente.

Mantenga presionado **PGM** hasta que se active la función BSSM.

- Para cancelar el proceso de almacenamiento, vuelva a presionar **PGM**.

Información adicional

Comprensión de los mensajes de error del reproductor de CD incorporado

Cuando contacte con su proveedor o con el servicio técnico Pioneer más cercano, asegúrese de haber anotado el mensaje de error.

Mensaje	Causa	Acción
ERROR-11, 12, 17, 30	Disco sucio	Limpie el disco.
ERROR-11, 12, 17, 30	Disco rayado	Reemplace el disco.
ERROR-10, 11, 12, 15, 17, 30, A0	Problema eléctrico o mecánico	Gire la llave de contacto del automóvil o cambie a una fuente diferente, y después vuelva al reproductor de CD.
ERROR-15	El disco insertado no contiene datos	Reemplace el disco.
ERROR-23	No se puede reproducir el formato del CD	Reemplace el disco.
No Audio	El disco insertado no contiene ficheros que se puedan reproducir	Reemplace el disco.
TRK SKIPPED	El disco que se ha colocado contiene ficheros WMA protegidos con DRM	Reemplace el disco.
PROTECT	Todos los ficheros del disco están protegidos con DRM	Reemplace el disco.



Comprensión de los mensajes de error de los ajustes TA y EQ automáticos

Cuando no se puede obtener una medición correcta de las características acústicas del interior del automóvil con las funciones TA y EQ automáticas, se visualiza un mensaje de error. En ese caso, consulte la siguiente tabla para determinar cuál es el problema y el método sugerido para su solución. Después de verificarlo, vuelva a intentar la operación.

Mensaje	Causa	Acción
ERR:MIC check	El micrófono no está conectado.	Enchufe bien el micrófono provisto en el conector.
ERR:Front Speaker. ERR: Front-Lch, ERR:Front-Rch, ERR:Rear-Lch, ERR:Rear-Rch, ERR:SubW-Lch, ERR: SubW-Rch, ERR:SubWoofer	El micrófono no puede captar el tono de medición de los altavoces.	<ul style="list-style-type: none"> • Verifique que los altavoces están conectados de manera correcta. • Cancele el silenciamiento de los altavoces delanteros. • Corrija el ajuste de nivel de entrada del amplificador de potencia conectado a los altavoces. • Ajuste el micrófono correctamente.
ERR:Outside Noise	El nivel de ruido del entorno es demasiado alto.	<ul style="list-style-type: none"> • Detenga el automóvil en un lugar que sea lo más silencioso posible y apague el motor, el aire acondicionado o la calefacción. • Ajuste el micrófono correctamente.



Información adicional

Reproductor de CD y cuidados

- Sólo utilice discos compactos que tengan una de las marcas Compact Disc Digital Audio que se muestran a continuación.



- Sólo utilice discos compactos normales y redondos. Si se coloca un CD de forma irregular y/o no redonda, es posible que el CD se atasque en el reproductor o que no se reproduzca correctamente.

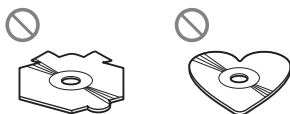

- Revise todos los discos compactos para ver si están agrietados, rayados o alabeados antes de reproducirlos. Es posible que los CD que se encuentran en estas condiciones no se reproduzcan correctamente. No utilice estos discos.
- Evite tocar la superficie grabada (sin impresión) cuando manipule los discos.
- Almacene los discos en sus cajas cuando no los utilice.
- Mantenga los discos fuera del alcance de la luz solar directa y no los exponga a altas temperaturas.
- No fije etiquetas, no escriba ni aplique sustancias químicas en la superficie de los discos.

- Para limpiar un CD, pásele un paño suave desde el centro hacia afuera.



- Si se usa un calefactor cuando hace frío, se puede condensar humedad en las piezas internas del reproductor de CD. La humedad condensada puede causar una mal funcionamiento del reproductor de CD. En caso de que esto ocurra, apague el reproductor de CD durante alrededor de una hora para permitir que el reproductor se seque y limpie los discos húmedos con un paño suave para eliminar la humedad.
- Los baches en la carretera pueden interrumpir la reproducción de un CD. ■

Discos CD-R/CD-RW

- Cuando se utilizan discos CD-R/CD-RW, sólo se pueden reproducir los discos finalizados.
- Es posible que no se puedan reproducir los discos CD-R/CD-RW grabados en un grabador de CD de música o un PC debido a sus características, por las rayaduras o la suciedad que pueda tener el disco, o por la suciedad, condensación, etc. acumulada en la lente del producto.
- Es posible que no se puedan reproducir los discos grabados en un PC por los ajustes de la aplicación y el entorno utilizados. Grabe los discos con el formato correcto. (Para obtener información, póngase en contacto con el fabricante de la aplicación.)

Información adicional

- Puede resultar imposible reproducir los discos CD-R/CD-RW en caso de exposición a la luz solar directa, altas temperaturas o debido a las condiciones de almacenamiento en el vehículo.
- Es posible que no se puedan visualizar los títulos y demás información de texto grabados en un disco CD-R/CD-RW en esta unidad (en el caso de datos de audio (CD-DA)).
- Lea las precauciones que se incluyen con los discos CD-R/CD-RW antes de utilizarlos. 

Discos dobles

- Los discos dobles son discos de dos caras que incluyen CD grabable de audio en una cara y DVD grabable de vídeo en la otra cara.
 - Debido a que la cara CD de los discos dobles no es físicamente compatible con el estándar CD general, es posible que no se pueda reproducir la cara CD en esta unidad.
 - La carga y expulsión frecuente de un disco doble puede producir rayaduras en el disco. Las rayaduras graves pueden generar problemas de reproducción en esta unidad. En algunos casos, un disco doble puede atascarse en la ranura de inserción del disco y no se expulsará. Para evitarlo, recomendamos que no utilice un disco doble en esta unidad.
 - Consulte la información del fabricante del disco para obtener más información sobre los discos dobles. 
- ### Archivos de audio comprimidos
- MP3 es la abreviatura de MPEG Audio Layer 3 y alude a una norma de tecnología de compresión de audio.
 - WMA es la abreviatura de Windows Media™ Audio, y se refiere a la tecnología de compresión de audio desarrollada por Microsoft Corporation. Los datos WMA se pueden cifrar con la versión 7 o posterior del Windows Media Player.
 - AAC es la abreviatura de "Advanced Audio Coding" y alude a una norma de tecnología de compresión de audio.
 - WAV es la abreviatura de "waveform" y alude a un formato de fichero de audio estándar para Windows®.
 - Esta unidad puede no funcionar correctamente, dependiendo de la aplicación utilizada para codificar archivos WMA.
 - Según la versión del Windows Media Player utilizada para codificar los archivos WMA, puede que no se visualicen correctamente los nombres de los álbumes y demás información de texto.
 - La reproducción de archivos WMA/AAC codificados con datos de imagen puede tardar varios minutos en comenzar.
 - Esta unidad permite reproducir ficheros de audio comprimido en discos CD-ROM, CD-R y CD-RW. También se pueden reproducir grabaciones de discos compatibles con los niveles 1 y 2 de la norma ISO9660, y con el sistema de archivo Romeo y Joliet.
 - Se pueden reproducir discos grabados compatibles con el formato multi-sesión.
 - Los archivos de audio comprimidos no son compatibles con la transferencia de datos en formato Packet Write.
 - Se pueden visualizar, como máximo, 32 caracteres del nombre de un fichero, incluida la extensión (.wma, .mp3, .m4a o .wav), contados desde el primer carácter.

Información adicional

- Se pueden visualizar, como máximo, 32 caracteres del nombre de una carpeta.
- En el caso de los ficheros grabados con el sistema Romeo, sólo se pueden visualizar los primeros 32 caracteres.
- Al reproducir discos con audio comprimido y datos de audio (CD-DA), tales como CD-EXTRA y CD de MODO MIXTO (MIXED-MODE CD), ambos tipos de discos se pueden reproducir sólo si se cambia el modo entre audio comprimido y CD-DA.
- La secuencia de selección de la carpeta que se desea reproducir y las demás operaciones constituyen la secuencia de escritura que utiliza el programa de escritura. Por este motivo, la secuencia esperada en el momento de la reproducción puede no coincidir con la secuencia de reproducción real. Sin embargo, hay algunos programas de escritura que permiten definir el orden de la reproducción.
- Algunos CD de audio contienen pistas que se fusionan entre sí sin una pausa. Cuando estos discos se convierten a ficheros de audio comprimido y se copian en un CD-R/CD-RW/CD-ROM, los ficheros se reproducirán en esta unidad con una breve pausa entre ellos, al margen de la duración de la pausa entre las pistas del CD original.

Importante

- Al escribir el nombre de un fichero de audio comprimido (WMA/MP3/AAC/WAV), añada la extensión correspondiente (.wma, .mp3, .m4a o .wav).
- Esta unidad reproduce ficheros con extensiones (.wma, .mp3, m4a o .wav) como audio comprimido (WMA/MP3/AAC/WAV). Para evitar ruidos y fallos de funcionamiento, no use estas extensiones para ficheros diferentes a estos.

Información adicional sobre MP3

- Los ficheros son compatibles con los formatos de etiqueta ID3 Ver. 1.0, 1.1, 2.2, 2.3 y 2.4 que permiten visualizar el álbum (título del disco), la pista (título de la pista), el artista (artista de la pista) y los comentarios. La Etiqueta ID3 Ver. 2.x tiene prioridad cuando están presentes tanto 1.x como Ver. 2.x.
- El enfatizador funciona sólo cuando se reproducen ficheros MP3 con frecuencias de 32; 44,1 y 48 kHz. (Se pueden reproducir frecuencias de muestreo de 16; 22,05; 24; 32; 44,1; 48 kHz.)
- No existe compatibilidad con la lista de reproducción m3u.
- No existe compatibilidad con los formatos MP3i (MP3 interactivo) y mp3 PRO.
- La calidad del sonido de los ficheros MP3 suele ser mejor cuando se utilizan velocidades de grabación superiores. Esta unidad puede reproducir grabaciones con velocidades de 8 kbps a 320 kbps, pero para poder disfrutar de una determinada calidad de sonido, se recomienda utilizar sólo los discos grabados con una velocidad de 128 kbps, como mínimo.

Información adicional sobre WMA

- Esta unidad reproduce ficheros WMA codificados con Windows Media Player versión 7, 7.1, 8, 9 y 10.
- Sólo se pueden reproducir ficheros WMA en las frecuencias de 32; 44,1 y 48 kHz.

Información adicional

- La calidad del sonido de los ficheros WMA suele ser mejor cuando se utilizan velocidades de grabación superiores. Esta unidad puede reproducir grabaciones con velocidades de 48 kbps a 320 kbps (CBR) o de 48 kbps a 384 kbps (VBR), pero para poder disfrutar de una determinada calidad de sonido, se recomienda utilizar sólo los discos grabados con una velocidad de grabación superior.
- Esta unidad no es compatible con los siguientes formatos.
 - Windows Media Audio 9 Professional (5.1 canales)
 - Windows Media Audio 9 Lossless
 - Windows Media Audio 9 Voice

Información adicional sobre AAC

- Esta unidad reproduce archivos AAC codificados con iTunes®.
- Esta unidad reproduce ficheros AAC en las frecuencias de muestreo 11,025; 16; 22,05; 24; 32; 44,1 y 48 kHz.
- La calidad del sonido de los ficheros AAC suele ser mejor cuando se utilizan velocidades de transmisión superiores. Esta unidad puede reproducir grabaciones con velocidades de 16 kbps a 320 kbps, pero para poder disfrutar de una determinada calidad de sonido, se recomienda utilizar discos grabados con una velocidad de transmisión mayor.
- Esta unidad no es compatible con los siguientes formatos.
 - Apple Lossless

Información adicional sobre WAV

- Esta unidad reproduce ficheros WAV codificados en los formatos PCM lineal (LPCM) o MS ADPCM.
- Sólo se pueden reproducir ficheros WAV en las frecuencias de 16, 22,05, 24, 32, 44,1

y 48 kHz (LPCM) o de 22,05 y 44,1 kHz (MS ADPCM). Puede redondearse la frecuencia de muestreo que se visualiza en el display.

- La calidad del sonido de los ficheros WAV suele ser mejor cuando se utiliza una gran cantidad de bits de cuantificación. Esta unidad puede reproducir grabaciones con 8 y 16 bits de cuantificación (LPCM) o con 4 bits de cuantificación (MS ADPCM), pero para poder disfrutar de una determinada calidad de sonido, se recomienda utilizar discos grabados con la mayor cantidad de bits de cuantificación. ▣

Información sobre carpetas y ficheros de audio comprimido

- A continuación se ilustra un esquema de un CD-ROM con audio comprimido. Las subcarpetas se muestran como carpetas de la carpeta seleccionada.

Información adicional

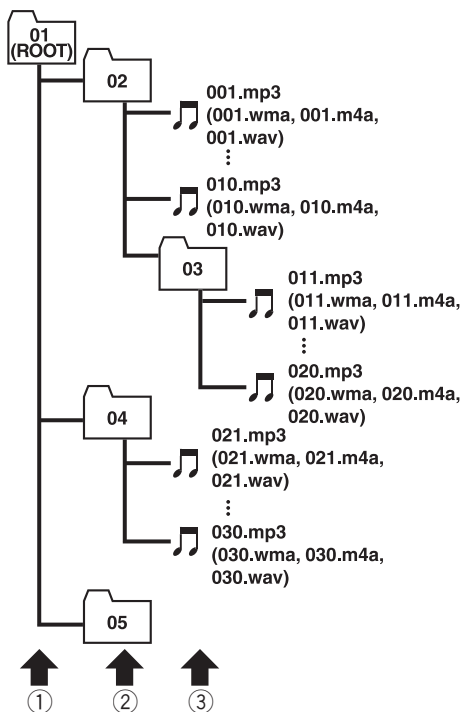

① Primer nivel

② Segundo nivel

③ Tercer nivel

Notas

- Esta unidad asigna los números de carpetas. El usuario no puede asignarlos.
- No se pueden revisar las carpetas que no tienen ficheros de audio comprimido. (Se saltarán estas carpetas sin mostrar su número).
- Se pueden reproducir ficheros de audio comprimido en hasta 8 niveles de carpetas. Sin embargo, el comienzo de la reproducción demora cuando los discos tienen muchos nive-

les. Por este motivo, se recomienda crear discos con no más de 2 niveles.

- Se pueden reproducir hasta 99 carpetas de un disco.

Información adicional

Especificaciones

Generales

Fuente de alimentación 14,4 V CC (10,8 V a 15,1 V permisible)

Sistema de conexión a tierra Tipo negativo

Consumo máximo de corriente 10,0 A

Dimensiones (An × Al × Pr):
 DIN
 Bastidor 178 mm × 50 mm × 164 mm
 Cara anterior 188 mm × 58 mm × 18 mm

D
 Bastidor 178 mm × 50 mm × 164 mm
 Cara anterior 170 mm × 45 mm × 18 mm

Peso 1,6 kg

Audio/DSP

Potencia de salida máxima 50 W × 4

Potencia de salida continua 22 W × 4 (50 a 15 000 Hz, 5% THD, 4 Ω de carga, ambos canales activados)

Impedancia de carga 4 Ω (4 Ω a 8 Ω permisible)

Nivel de salida máx. del preamplificador (Pre-out) 5,0 V

Ecuador (Ecuador gráfico independiente de izquierda/derecha de 16 bandas):
 Frecuencia 20/31,5/50/80/125/200/315/500/800/1,25k/2k/3,15k/5k/8k/12,5k/20k Hz

Gama de ecualización ±12 dB (paso de 2 dB)

Autoecualizador:
 (Altavoz de subgraves delantero y trasero/Alto, medio y bajo)
 Frecuencia 20/31,5/50/80/125/200/315/500/800/1,25k/2k/3,15k/5k/8k/12,5k/20k Hz

Gama de ecualización +6 dB a -12 dB (paso de 2 dB)

Red (modo estándar):
 HPF (Trasero/delantero):
 Frecuencia 50/63/80/100/125/160/200 Hz
 Pendiente 0 (Pass)/-6/-12 dB/oct

Ganancia 0 dB a -24 dB/Silencio (paso de 1 dB)

Altavoz de subgraves (estéreo/mono):
 Frecuencia 50/63/80/100/125/160/200 Hz

Pendiente -6/-12/-18 dB/oct

Ganancia +6 dB a -24 dB/Silencio (paso de 1 dB)

Fase Normal/Inversa

Red (modo de red de 3 vías):
 HPF alto:
 Frecuencia 1,25/1,6/2/2,5/3,15/4/5/6,3/8/10/12,5 kHz
 Pendiente -6/-12/-18/-24 dB/oct
 Ganancia 0 dB a -24 dB/Silencio (paso de 1 dB)
 Fase Normal/Inversa

HPF/LPF medio:
 Frecuencia (LPF) 1,25/1,6/2/2,5/3,15/4/5/6,3/8/10/12,5 kHz

Frecuencia (HPF) 25/31,5/40/50/63/80/100/125/160/200/250 Hz

Pendiente (LPF) ... 0 (Pass)/-6/-12/-18/-24 dB/oct

Pendiente (HPF) ... 0 (Pass)/-6/-12/-18/-24 dB/oct

Ganancia 0 dB a -24 dB/Silencio (paso de 1 dB)

Fase Normal/Inversa

LPF bajo (estéreo/mono):
 Frecuencia 25/31,5/40/50/63/80/100/125/160/200/250 Hz
 Pendiente -12/-18/-24/-30/-36 dB/oct
 Ganancia +6 dB a -24 dB/Silencio (paso de 1 dB)
 Fase Normal/Inversa

Reproductor de CD

Sistema Sistema de audio de discos compactos

Discos utilizables Disco compacto

Relación de señal a ruido 105 dB (1 kHz) (red IEC-A)

Número de canales 2 (estéreo)

Formato de decodificación MP3 MPEG-1 & 2 Audio Layer 3

Formato de decodificación WMA Ver. 7, 7.1, 8, 9, 10, 11 (audio 2 canales) (Windows Media Player)

Información adicional

Formato de decodificación AAC

..... MPEG-4 AAC (solo codificado con iTunes®) (.m4a)
(Ver. 7,2 y anteriores)

Formato de señal WAV PCM lineal & MS ADPCM

Sintonizador de FM

Gama de frecuencias 87,5 MHz a 108,0 MHz

Sensibilidad utilizable 8 dBf (0,7 μ V/75 Ω mono,
Señal/ruido: 30 dB)

Relación de señal a ruido 75 dB (red IEC-A)

Sintonizador de MW

Gama de frecuencias 531 kHz a 1 602 kHz (9 kHz)

Sensibilidad utilizable 18 μ V (Señal/ruido: 20 dB)

Relación de señal a ruido 67 dB (red IEC-A)

Sintonizador de LW

Gama de frecuencias 153 kHz a 281 kHz

Sensibilidad utilizable 30 μ V (Señal/ruido: 20 dB)

Relación de señal a ruido 67 dB (red IEC-A)



Nota

Las especificaciones y el diseño están sujetos a posibles modificaciones, para incorporar mejoras, sin previo aviso. 

<http://www.pioneer.eu>

Visit **www.pioneer.co.uk** (or **www.pioneer.eu**) to register your product.

Visite **www.pioneer.es** (o **www.pioneer.eu**) para registrar su producto.

Zum Registrieren Ihres Produktes besuchen Sie bitte **www.pioneer.de** (oder **www.pioneer.eu**) .

Visitez **www.pioneer.fr** (ou **www.pioneer.eu**) pour enregistrer votre appareil.

Si prega di visitare il sito **www.pioneer.it** (o **www.pioneer.eu**) per registrare il prodotto.

Bezoek **www.pioneer.nl** (of **www.pioneer.eu**) om uw product te registreren.

Посетите **www.pioneer-rus.ru** (или **www.pioneer.eu**) для регистрации приобретенного Вами изделия.

PIONEER CORPORATION

4-1, MEGURO 1-CHOME, MEGURO-KU
TOKYO 153-8654, JAPAN

PIONEER ELECTRONICS (USA) INC.

P.O. Box 1540, Long Beach, California 90801-1540, U.S.A.
TEL: (800) 421-1404

PIONEER EUROPE NV

Haven 1087, Keetberglaan 1, B-9120 Melsele, Belgium
TEL: (0) 3/570.05.11

PIONEER ELECTRONICS ASIACENTRE PTE. LTD.

253 Alexandra Road, #04-01, Singapore 159936
TEL: 65-6472-7555

PIONEER ELECTRONICS AUSTRALIA PTY. LTD.

178-184 Boundary Road, Braeside, Victoria 3195, Australia
TEL: (03) 9586-6300

PIONEER ELECTRONICS OF CANADA, INC.

300 Allstate Parkway, Markham, Ontario L3R 0P2, Canada
TEL: 1-877-283-5901
TEL: 905-479-4411

PIONEER ELECTRONICS DE MEXICO, S.A. de C.V.

Bldv.Manuel Avila Camacho 138 10 piso
Col.Lomas de Chapultepec, Mexico, D.F. 11000
TEL: 55-9178-4270

先鋒股份有限公司

總公司：台北市中山北路二段44號13樓
電話：(02) 2521-3588

先鋒電子（香港）有限公司

香港九龍尖沙咀海港城世界商業中心
9樓901-6室
電話：(0852) 2848-6488

Published by Pioneer Corporation.

Copyright © 2007 by Pioneer Corporation.
All rights reserved.

Publicado por Pioneer Corporation.

Copyright © 2007 Pioneer Corporation.
Todos los derechos reservados.

Printed in Thailand
Impreso en Tailandia

<CRD4261-A/N> EW

<KMMZX> <07J00000>