



PROLOGY

Модель:
CMD-185U

FM/УКВ CD/MP3 SD/USB ресивер



Руководство пользователя

Содержание

Назначение	4
Функции устройства.....	4
Комплект поставки	4
Рекомендации по использованию устройства	5
Элементы управления и их функции	7
Общие операции	8
Режим специальных настроек устройства	10
Управление радиоприемником	12
Управление проигрывателем компакт-дисков	13
Подключение/извлечение карт памяти SD/USB.....	14
Навигация по компакт-диску или карте памяти SD/USB	15
Основные технические характеристики	17
Общие советы по установке устройства	18
Первый вариант установки устройства	19
Второй вариант установки устройства	20
Схема подключения проводов устройства.....	22
Воспроизводимые диски и форматы.....	23
Рекомендации по созданию дисков CD-R и CD-RW с MP3-файлами.....	24
Использование карт памяти USB/SD	24
Эксплуатационные ограничения и текущий ремонт.....	25
Для безопасного управления автомобилем.....	27
Меры предосторожности при обращении с дисками	27
Хранение, транспортирование, ресурс, утилизация	28
Гарантии поставщика	28

Руководство пользователя определяет порядок установки и эксплуатации автомобильного FM/УКВ CD/MP3 SD/USB-ресивера (далее “устройства”) в автомобиле с напряжением бортовой сети 12 В. Установка устройства рекомендуется производить с привлечением специалиста по электрооборудованию автомобилей.

Самостоятельное вскрытие устройства или съемной панели, механические повреждения и нарушение правил эксплуатации могут привести к неисправностям устройства или подключенных к нему динамиков.

В связи с постоянной работой по совершенствованию устройства, повышающей его надежность и улучшающей эксплуатационные характеристики, в конструкцию и сервисные меню могут быть внесены изменения, не отраженные в настоящем Руководстве.

Назначение

Prology CMD-185U – устройство, предназначенное для прослушивания радиостанций в диапазонах FM и УКВ; для воспроизведения стереофонических звукозаписей на аудио компакт-дисках, а также звуковых файлов формата MP3 на записываемых компакт-дисках CD-R/RW через внешние динамики.

Функции устройства

- Полностью съемная передняя панель с футляром
- Высокая выходная мощность (4x50 Вт)
- Высокоскоростной цифровой PLL тюнер
- Память на 18 радиостанций
- Слот для карт памяти SD
- Поддержка карт памяти с интерфейсом USB
- Электронная регулировка параметров
- Линейный стереовход Mini-Jack на передней панели
- 4-канальный аудиовыход RCA
- RCA выход на сабвуфер
- Стандартный монтажный размер DIN
- Стандартный разъем ISO

Комплект поставки

Устройство Prology CMD-185U	1 шт.
Панель передняя съемная	1 шт.
Футляр панели передней съемной	1 шт.
Монтажный комплект	1 шт.
Ключ-съемник	2 шт.
Декоративная внешняя рамка	1 шт.
Соединительные кабели	1 комплект
Настоящее Руководство пользователя	1 шт.
Гарантийный талон	1 шт.
Индивидуальная потребительская тара	1 шт.

Рекомендации по использованию устройства

- Данное изделие является технически сложным товаром и относится к **бытовой радиоэлектронной аппаратуре**. По Общероссийскому классификатору продукции и услуг устройство относится к группировке 3230115 “Устройства радиоприемные комбинированные прочие” (часть IV ОКДП).
- Монтаж и эксплуатация данного сложного электронного устройства должны осуществляться в соответствии с настоящим Руководством. Монтаж устройства осуществляется в штатное место в панели приборов автомобиля, подключение и настройка изделия популярно изложены в данном Руководстве и могут быть произведены потребителем в полном объеме самостоятельно. Однако завод-изготовитель настоятельно рекомендует Вам поручить проведение указанного комплекса работ сервисному центру, сертифицированному по ГОСТ Р 51709-2001 (ОКУН 017613) – установка на легковой автомобиль дополнительного электрооборудования, сигнализаций и др. (далее – сертифицированный сервисный центр).
- **Завод-изготовитель не несет ответственность за проблемы, возникшие вследствие самостоятельной установки устройства!**
- Для подачи питания на данное устройство может использоваться только источник питания с напряжением +12 В постоянного тока; отрицательная клемма аккумуляторной батареи должна быть соединена с “массой”.
- Перед установкой устройства, пожалуйста, полностью прочитайте данное Руководство. Установка устройства требует подключения ко многим штатным системам автомобиля. Автомобили имеют низковольтные или мультитиплексные системы, которые могут быть повреждены при использовании низкоомных проверочных приборов, например, проверочных ламп или логических пробников (которые используются для тестирования компьютеров). Для проверки всех штатных цепей автомобиля перед подключением устанавливаемого устройства используйте только высококачественный цифровой мультиметр.
- Не пытайтесь в случае поломки открыть корпус устройства и отремонтировать его самостоятельно. Если устройство не работает правильно, обратитесь к соответствующему разделу данного Руководства. Ошибки, допущенные при установке и эксплуатации устройства, могут быть иногда приняты за его неисправность. Если неисправность не устранена, обратитесь в сервисный центр.
- При мойке автомобиля следите, чтобы внутрь устройства не попала вода, так как это может привести к его повреждению. Недопустимо попадание жидкостей в устройство при мойке панели приборов, внутренней части ветрового стекла и/или при случайном пролитии жидкости на приборную панель, а также через неплотности моторного щита при мойке моторного отсека, при подаче моющей смеси под давлением, т.к. это может привести к выходу из строя устройства.
- После эксплуатации автомобиля в летний период на открытом воздухе необходимо пылесосить салон в целях сбора возможных трупов насекомых и предотвращения попадания их внутрь устройства и его составных частей. Попадание внутрь устройства и его составных частей насекомых недопустимо.

- Никогда не вставляйте внутрь дискового отсека устройства никаких посторонних предметов, кроме дисков. Находящиеся внутри устройства узлы могут быть повреждены любыми посторонними предметами.
- Когда устройство не используется, вынимайте из него диск. Не оставляйте удаленный диск в отверстии отсека устройства. Храните диски в месте, недоступном для попадания прямых солнечных лучей.
- **Температура.** Устройство может работать неправильно при экстремально высоких или экстремально низких температурах. В таком случае прекратите использовать устройство до тех пор, пока температура не станет нормальной. Устройство оборудовано встроенной схемой защиты. Когда температура внутри устройства повышается до определенной величины, схема защиты автоматически останавливает воспроизведение. В этом случае дайте устройству возможность охладиться, а затем снова включите воспроизведение.
- **Конденсат.** В дождливую погоду или в условиях повышенной влажности, а также в холодное время года сразу же после того, как включен обогреватель (отопитель) салона автомобиля, на оптическом устройстве считывания сигнала, расположенном внутри устройства, может сконденсироваться влага. В случае возникновения конденсации влаги устройство не сможет считывать информацию с диска и, следовательно, будет работать неправильно. Для устранения такой неисправности извлеките из устройства диск и подождите, пока сконденсировавшаяся влага не испарится (около часа).
- **"Перескакивание" воспроизведения.** Когда автомобиль движется по неровной дороге, по дороге с поврежденным покрытием или по бездорожью, при воспроизведении аудиодисков могут появляться пропуски звучания и/или воспроизводимого изображения. Рекомендуется снизить скорость и плавно преодолевать препятствия для исключения перескакивания воспроизведения. Частые поездки по дороге с поврежденным покрытием или по бездорожью могут привести к механическим повреждениям (обрыву) резиновых демпферов, расположенных внутри устройства.
- **Очистка.** Не пытайтесь очищать устройство с помощью каких-либо химических веществ, так как это может привести к ухудшению его внешнего вида. Для очистки корпуса устройства используйте только чистую и сухую тряпку.

Элементы управления и их функции

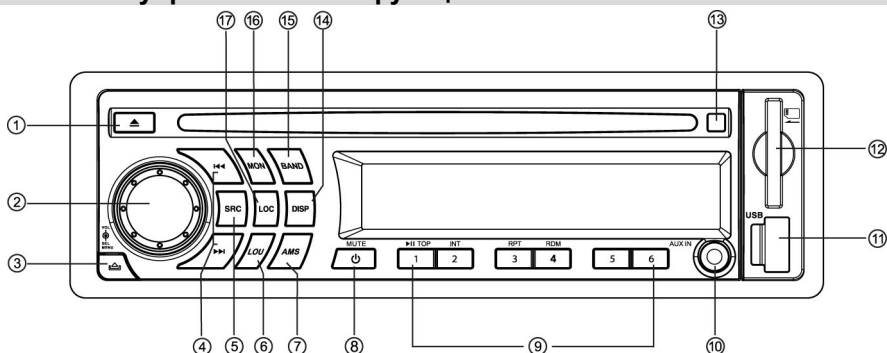

- (1) Кнопка извлечения компакт-диска ▲
- (2) Поворотный регулятор **VOL/MENU**:
 - управление громкостью воспроизведения (вращение регулятора)
 - выбор настраиваемой функции: VOL/BAS/TRE/BAL/FAD (нажатие регулятора)
 - вход в режим **MENU** (нажатие и удержание в течение более чем 2 секунд)
- (3) Кнопка снятия передней панели ▲
- (4) Кнопки настройки радиоприемника и управления воспроизведением **◀◀/▶▶**
- (5) Кнопка выбора источника сигнала **SRC**
- (6) Кнопка тонкомпенсации **LOU**
- (7) Кнопка автоматического сохранения настройки на радиостанции в памяти устройства и сканирования предварительно настроенных радиостанций **AMS**
- (8) Кнопка включения/отключения питания (длительное нажатие)/ Отключения звука **⏻ / MUTE**
- (9) Кнопки управления воспроизведением аудиофайлов:
 1. Кнопка паузы/возобновления воспроизведения **1/▶II TOP**
 2. Кнопка управления режимом сканирующего воспроизведения **2/INT**
 3. Кнопка управления режимом повторного воспроизведения **3/RPT**
 4. Кнопка управления режимом воспроизведения в случайном порядке **4/RDM**
 5. Кнопка перехода к предыдущему каталогу на диске (MP3)
 6. Кнопка перехода к следующему каталогу на диске (MP3)
- (10) Аудио вход для подключения внешнего устройства **AUX IN**
- (11) USB-разъем
- (12) Слот для подключения карт памяти SD
- (13) Не используется

- (14) Кнопка выбора режима индикации **DISP**
- (15) Кнопка выбора диапазона радиоприемника **BAND**
- (16) Кнопка включения стерео/моно в режиме радио **MON**
- (17) Кнопка выбора местного/дальнего режима приема радиостанций **LOC**

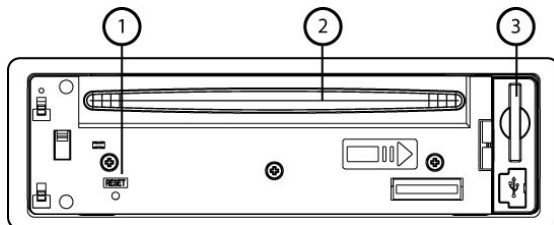

- 1. Кнопка сброса всех настроек **RESET**
- 2. Слот компакт-диска
- 3. Слот для карт памяти **SD**



Общие операции

Отсоединение и установка передней панели

Для снятия передней панели нажимайте кнопку .

Включение/выключение устройства

Включение

Нажмите любую кнопку на передней панели (кроме кнопок  и )

Выключение

Нажмите и удерживайте кнопку  **MUTE** нажатой более 2 секунд.

Перезагрузка системы

Кнопка **RESET** (поз.1) находится на корпусе устройства (стр.8) и для ее нажатия следует воспользоваться шариковой ручкой или другим подобным заостренным предметом. После нажатия и удержания данной кнопки нажатой в течение 2 секунд из памяти устройства будут стерты все запрограммированные радиостанции, настройки звука и настройка часов. Данная кнопка должна быть нажата при появлении на дисплее ошибочной индикации или при неверном функционировании.

Примечание. Если после нажатия кнопки **RESET** устройство продолжает работать неправильно, полностью отключите питание устройства (отсоединив желтый и красные провода), протрите смоченным в спирте ватным тампоном разъем, находящийся позади передней панели. Подключите питание и проверьте работоспособность устройства.

Регулировка громкости

Для установления желаемого уровня громкости вращайте регулятор **VOL/MENU** (поз.2, стр.7).

Для увеличения громкости вращайте регулятор **VOL/MENU** (поз.2, стр.7) по часовой стрелке. Для уменьшения громкости вращайте регулятор **VOL/MENU** (поз.2, стр.7) против часовой стрелки.

Настройка звучания

Для выбора желаемого режима настройки звучания кратковременно нажимайте на поворотный регулятор **VOL/MENU** (поз.2, стр.7). Режимы выбираются в следующем порядке:

VOL (громкость) → **BAS** (низкие частоты) → **TRE** (высокие частоты) → **BAL** (баланс левого – правого каналов) → **FAD** (баланс переднего – заднего каналов) → **VOL** → ...

Настройка желаемого звучания осуществляется вращением регулятора **VOL/MENU** (поз.2, стр.7).

Отключение звука

Для отключения звука устройства нажмите кнопку **⏏/MUTE**. На дисплее проигрывателя будет выведена надпись “MUTE” и звук отключится. Для включения звука нажмите кнопку **⏏/MUTE** еще раз или вращайте/нажмите регулятор **VOL/MENU** (поз.2, стр.7) для возвращения громкости на тот уровень, который был до первоначального включения кнопки **⏏/MUTE**.

Выбор источника звучания

Последовательно нажимайте кнопку **SRC** (поз.5, стр.7) для выбора одного из источников аудиопрограмм в следующем порядке:

TUNER (отображается обозначение диапазона и текущая частота настройки радиоприемника) → **DISC** (при условии, что в проигрыватель загружен компакт-диск) → **USB** (при условии подключения карты памяти к разъему USB) → **CARD** (при условии, что в разъем для подключения карт памяти вставлена карта памяти) → **AUX** (линейный стереовход)

Вход для внешнего устройства

Для подключения внешнего устройства выполните следующие действия:

1. Подсоедините переносной аудио плеер к входу Aux-In на передней панели.
2. Нажмите кнопку **SRC** (поз.5, стр.7) для выбора режима **AUX**.

Для выхода из режима **AUX** и перехода к следующему режиму повторно нажмите кнопку **SRC** (поз.5, стр.7).

Функция отображения DISP

Данная функция позволяет отображать текущее время*, частоту настройки радиостанции или отображать на дисплее работу в режиме CD.

Выбранная частота радиостанции или выбранный аудиотрек отображаются автоматически. Отображение на дисплее текущего времени возможно при нажатии на кнопку **DISP** (поз.14, стр.7), при этом значение текущего времени высветится примерно на 5 с.

*см. пункт «Вывод текущего времени на дисплей проигрывателя и установка времени» на стр.11.

Функция тонкомпенсации

При прослушивании с низким уровнем громкости используйте функцию тонкомпенсации для увеличения уровня низких частот. Для включения данной функции нажмите кнопку **LOU** (поз.6, стр.7). При включении данной функции на дисплее

устройства включается индикация “LOUD” и на некоторое время появится надпись “LOUD ON”. Для отключения режима тонкомпенсации повторно нажимайте кнопку **LOU** (поз.6, стр.7).

Режим специальных настроек устройства

Для входа в меню специальных настроек нажмите на регулятор **VOL/MENU** (поз.2, стр.7) и удерживайте его нажатым более чем 2 секунды. Далее каждое нажатие позволяет выбирать режим для настройки. Настройка производится путем поворота регулятора.

Ниже приводятся специальные настройки проигрывателя.

1. “DSP”

При помощи опции DSP можно выбрать наиболее приятную для вашего слуха настройку звучания. Вращайте регулятор параметров по часовой стрелке для выбора настроек в следующем порядке:

...→*OFF* (коррекция отключена) → *POP* (поп-музыка) → *ROCK* (рок-музыка) → *CLASSIC* (классическая музыка) → *FLAT* (ровная частотная характеристика) → *OFF* (коррекция отключена)

Вращайте регулятор параметров против часовой стрелки для выбора настроек в обратном порядке.

Внимание! Выбор любой предустановленной настройки звучания, отличной от DSP OFF, лишает возможности ручной регулировки тембра.

2. “ESP”

Выбор времени записи в антишоковую буферную память при прослушивании дисков:

ESP 12: 10 секунд (CD); 45 секунд (MP3).

ESP 45: 45 секунд (CD); 45 секунд (MP3).

3. “MULT ON/OFF”

Выбор режима поддержки мультисессионных дисков:

Режим ON – Поддерживаются диски, записанные в режимах "Mixed CD", "CD Extra", "Multi session";

Режим OFF – Поддерживаются диски, записанные в режимах "Mixed CD", "One session CD".

4. “WOOF ON/OFF”

Вращайте регулятор для выбора режима включения/отключения сабвуфера.

5. “BEEP ON/OFF”

Данная функция управляет звуковыми сигналами, сопровождающими все нажатия на кнопки.

“ON” - звуковые сигналы включены;

“OFF” - звуковые сигналы выключены.

6. “SEEK”

При помощи данной функции можно выбрать один из двух режимов автоматического поиска радиостанций:

Режим SEEK 1. Автоматический поиск прекращается, как только будет найдена следующая радиостанция.

Режим SEEK 2. Автоматический поиск прекращается, как только будет найдена следующая станция при условии, что в этот момент не нажаты кнопки **◀◀ / ▶▶** (поз.4, стр.7).

7. “V – LAST” или “V – ADJ”

Данная функция позволяет задать уровень громкости, который будет устанавливаться при включении устройства.

V - LAST. В этом случае при включении устройства будет автоматически установлен уровень громкости, который был при последнем выключении питания.

V - ADJ. После выбора данной опции еще раз нажмите регулятор параметров. На дисплее появится надпись "A-VOL". После этого вращением регулятора параметров выберите желаемый уровень громкости, который будет устанавливаться при каждом включении устройства.

8. “12/24 HOUR”

Вращайте регулятор **VOL/MENU** (поз.2, стр.7) для выбора формата отображения текущего времени.

Вывод текущего времени на дисплей и установка времени

Текущее время может быть выставлено путем нажатия и удерживания кнопки **DISP** (поз.14, стр.7) .

Для установки времени выполните следующие действия:

1. Включите зажигание двигателя и далее включите режим **TUNER**.
2. Нажмите кнопку **DISP** (поз.14, стр.7) для просмотра текущего времени.
3. Нажмите и удерживайте кнопку **DISP** (поз.14, стр.7), пока значение времени мигает на дисплее.
4. В течение 5 секунд вращайте регулятор **VOL/MENU** (поз.2, стр.7) по часовой стрелке для выставления желаемого значения минут. Для выставления желаемого значения часов также вращайте регулятор **VOL/MENU** (поз.2, стр.7) по часовой стрелке.

Дисплей вернется в прежний режим индикации автоматически через 5 с.

Для входа в режим настройки часов в режиме, когда на дисплей выводится текущее время, нажмите кнопку **DISP** (поз.14, стр.7) и удерживайте ее нажатой в течение примерно 2 с, пока значение времени не начнет мигать на дисплее передней панели. Вращайте регулятор параметров **VOL/MENU** (поз.2, стр.7) по часовой стрелке для изменения значения часов и против часовой стрелки – для изменения значения минут. Выход из режима настройки текущего времени происходит автоматически, если в течение 5 с не выполняются никакие действия по настройке часов.

Управление радиоприемником

При необходимости переключения устройства в режим работы радиоприемника нажимайте кнопку **SRC** (поз.5, стр.7). На дисплее появится обозначение диапазона и текущая частота настройки радиоприемника.

Выбор диапазона радиоприемника

Для переключения диапазонов радиоприемника нажимайте кнопку **BAND** (поз.15, стр.8). Диапазоны будут переключаться циклически в следующем порядке: FM1 → FM2 → FM3 → FM (УКВ)...

Автоматическая настройка на радиостанцию

Нажимайте в течение 1 секунды кнопку **▶▶** для автоматического поиска радиостанции в направлении увеличения частоты настройки.

Нажимайте в течение 1 секунды кнопку **◀◀** для автоматического поиска радиостанции в направлении уменьшения частоты настройки.

Ручная настройка на радиостанцию

Для увеличения частоты настройки на один шаг кратковременно нажимайте кнопку **▶▶**. Для уменьшения частоты настройки на один шаг кратковременно нажимайте кнопку **◀◀**.

Ручное сохранение настройки на радиостанцию в памяти устройства

Нажмите кнопку желаемой ячейки памяти предварительной настройки (1 – 6) (поз.9, стр.7) и удержите ее в нажатом положении не менее чем на 2 секунды. В память данной кнопки будет запрограммирована радиостанция, на которую настроен радиоприемник.

Прослушивание радиостанции, настройка на которую сохранена в памяти устройства

Нажмите на кнопку предварительной настройки (1 – 6) (поз.9, стр.7), в памяти которой хранится настройка на желаемую радиостанцию. Номер нажатой кнопки появится на дисплее устройства.

Автоматическая настройка на радиостанции с сохранением в памяти устройства

Нажатие кнопки **AMS** (поз.7, стр.7) более чем на 2 секунды приведет к включению функции автоматической настройки на радиостанции в выбранном диапазоне и сохранению в памяти устройства шести радиостанций с наиболее мощным сигналом. По окончании настройки включится режим сканирования станций. При настройке новых станций ранее настроенные в данном диапазоне станции заменяются на новые.

Сканирование предварительно настроенных радиостанций

Для сканирования предварительно настроенных радиостанций кратковременно нажмите кнопку **AMS** (поз.7, стр.7). Во время сканирования радиоприемник будет последовательно на пять секунд настраиваться на каждую радиостанцию, хранящуюся в памяти устройства. Порядковый номер каждой радиостанции в памяти устройства будет мигать на дисплее. Для остановки сканирования нажмите еще раз кнопку **AMS** (поз.7, стр.7) или нажмите любую из цифровых кнопок (1 – 6) (поз.9, стр.7).

Выбор стереофонического или монофонического режимов работы радиоприемника

Радиоприемник автоматически обнаруживает стереорежим радиостанции FM, если ее сигнал достаточно силен. На дисплее в этом случае загорается индикация "ST". Отключение стереофонического режима приема (режим MONO) может понадобиться, если выбранная радиостанция принимается с сильным шумом или с помехами. Для этого нажимайте кнопку **MON** (поз.16, стр.8). При этом на дисплее исчезнет индикация "ST" и на некоторое время появится надпись MONO. Нажимайте кнопку **MON** (поз.16, стр.8) повторно для возврата к режиму стереоприема.

Выбор местного или дальнего режимов приема

Для переключения режимов нажимайте кнопку **LOC** (поз.17, стр.8). Изначально устройство работает в режиме дальнего приема (-DX-). При переключении режимов на дисплее устройства на несколько секунд включается надпись "LOCAL" или "-DX-". В режиме местного приема чувствительность автопоиска немного снижена для наиболее точной настройки на радиостанции, уровень передаваемого сигнала которых чрезмерно высок.

Управление проигрывателем компакт-дисков

Загрузка компакт-дисков

Вставьте компакт-диск рабочей стороной вниз в слот-приемник компакт-дисков (поз.2, стр.8) и подождите, пока запустится механизм считывания диска. Воспроизведение диска начнется автоматически с первого трека.

Извлечение компакт-дисков

Нажмите кнопку  для остановки проигрывания диска и его извлечения.

При этом произойдет переход в режим **TUNER**.



Компакт-диск может быть извлечен из устройства даже при выключенном зажигании. Если компакт-диск не будет удален из слота (поз.2, стр.8) в течение 10 секунд после нажатия на кнопку , то он автоматически будет загружен обратно в устройство.

Выбор режимов Воспроизведение/Пауза

Нажмите кнопку **1/▶||TOP** для временной остановки воспроизведения компакт-диска. При этом высветится надпись PAUSE.



При повторном нажатии на кнопку **1/▶||TOP** продолжится воспроизведение компакт-диска.

Выбор дорожек компакт-диска

Нажмите кнопку  или  для перехода, соответственно, к началу следующей дорожки записи или началу текущей дорожки записи компакт-диска.

Для перехода к началу предыдущей дорожки компакт-диска нажмите кнопку  *два раза* подряд.

Ускоренное воспроизведение

Нажмите кнопку  или  и удержите ее в нажатом положении не менее чем на 2 секунды для ускоренного воспроизведения (со звуком) в прямом или обратном направлении; для восстановления нормальной скорости воспроизведения отпустите соответствующую кнопку.

Сканирующее воспроизведение

Для последовательного воспроизведения первых 10 секунд трека, записанного на диске, нажимайте кнопку **2/INT** для выбора режима **"INT ON"**.

Повторное нажатие кнопки **2/INT** осуществит выбор режима **"INT FOLD"** таким будут воспроизведены первые 10 секунд каждого трека в текущей папке.

Когда выбран желаемый трек для его воспроизведения, нажмите кнопку **2/INT** для выбора режима **"INT OFF"**.

Повторное воспроизведение

Для повторного воспроизведения текущей дорожки диска нажимайте кнопку **3/RPT** для выбора одного из режимов повторного воспроизведения: **"RPT TRK"** (повтор трека), **"RPT FOLD"** (повтор каталога), **"RPT OFF"** (повтор отключен).

Воспроизведение звуковых дорожек компакт-диска в случайном порядке

Для воспроизведения дорожек компакт-диска в случайном порядке нажмите кнопку **4/RDM** для выбора режима **"RDM ON"**.

Для выбора другой дорожки компакт-диска в режиме воспроизведения в случайном порядке нажимайте кнопку **▶▶** или **◀◀**.

Для отмены данного режима (для выбора режима **"RDM OFF"**) нажмите кнопку **4/RDM** еще раз.

Подключение/извлечение карт памяти SD/USB

1. Подключение карты памяти SD

Вставьте карту памяти в слот (поз.12, стр.7) до щелчка лицевой стороной справа, как показано на рисунке 1. Устройство автоматически переключится на карту памяти, на дисплей будет выведено сообщение **"CARD"** и начнется воспроизведение аудиокomпозиций.

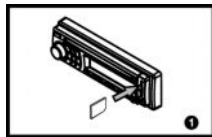

2. Извлечение карты памяти SD

Внимание. Перед извлечением карты памяти SD переключите устройство в другой режим работы кнопкой **SRC** (поз.5, стр.7) и только после этого извлекайте карту. В противном случае возможен выход из строя устройства или карты памяти SD

Нажмите кнопку **SRC** (поз.5, стр.7) для переключения устройства в другой режим работы при подключенной карте памяти с интерфейсом SD. Аккуратно нажмите на карту памяти, как показано на рисунке 2. После того как карта будет извлечена из слота – потяните ее на себя.

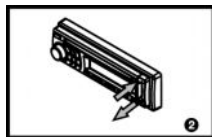

3. Подключение карты памяти USB

Откройте резиновую заглушку на разъеме USB (поз.11, стр.7). Вставьте карту памяти в разъем USB, как показано на рисунке 3. Устройство автоматически переключится на карту памяти, на дисплей будет выведено сообщение **"USB"** и начнется воспроизведение аудиокomпозиций.

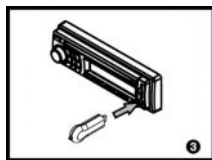

4. Извлечение карты памяти USB

Внимание. Перед извлечением карты памяти USB переключите устройство в другой режим работы кнопкой **SRC** (поз.5, стр.7) и только после этого извлекайте карту. В противном случае возможен выход из строя устройства или карты памяти USB.

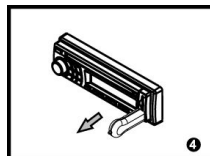

Нажмите кнопку **SRC** (поз.5, стр.7) для переключения устройства в другой режим работы при подключенной карте памяти с интерфейсом USB. Аккуратно потяните карту памяти на себя, как показано на рисунке 4. Закройте резиновую заглушку на разъеме USB.

Внимание!

- Запрещается извлечение карт памяти (SD; USB) из устройства во время воспроизведения файлов, которые находятся на картах памяти, т.к. это приведет к повреждению устройства или карты памяти.
- Устройство не поддерживает русскоязычные ID3 TAG.

Навигация по компакт-диску или карте памяти SD/USB

В устройстве предусмотрено четыре способа выбора необходимого трека.

1. Переход к следующему/предыдущему треку

В режиме воспроизведения MP3 нажимайте кнопку ►► или ◀◀ для перехода, соответственно, к началу следующей дорожки записи или началу текущей дорожки записи компакт-диска.

Для перехода к началу предыдущей дорожки записи компакт-диска нажмите кнопку ◀◀ два раза.

2. Навигация на основе порядковых номеров треков

В режиме воспроизведения MP3 нажмите один раз кнопку **AMS** (поз.7, стр.7), на дисплее появится индикация "TRK SCH".

Нажмите на регулятор параметров **VOL/MENU** (поз.2, стр.7). На дисплее появится индикация "0001", причем цифра "1" будет мигать. Вращая регулятор параметров, выберите значение единиц номера искомого трека.

Нажмите на регулятор параметров **VOL/MENU** еще раз. В номере трека начнет мигать позиция десятков. Вращая регулятор параметров, выберите значение десятков номера искомого трека.

Нажмите регулятор параметров **VOL/MENU** еще раз. В номере трека начнет мигать позиция сотен. Вращая регулятор параметров, выберите значение сотен номера искомого трека.

Нажмите регулятор параметров **VOL/MENU** еще раз. В номере трека начнет мигать позиция тысяч. Вращая регулятор параметров, выберите значение тысяч номера искомого трека.

Нажмите на регулятор параметров **VOL/MENU** еще раз. Устройство начнет воспроизведение трека с выбранным номером.

3. Навигация по альбому, начиная с корневого каталога диска

В режиме воспроизведения MP3 нажмите два раза подряд кнопку **AMS** (поз.7, стр.7), на дисплее появится надпись "FILE SCH".

Нажмите на регулятор параметров **VOL/MENU** (поз.2, стр.7). На дисплее будет выводится и прокручиваться в режиме бегущей строки название первой папки на диске. Вращая регулятор параметров **VOL/MENU**, выберите необходимую папку.

Нажмите на регулятор параметров **VOL/MENU**. На дисплее будет выводится и прокручиваться в режиме бегущей строки название первого трека в выбранной папке. Вращая регулятор параметров **VOL/MENU**, выберите необходимый трек. Нажмите на регулятор параметров **VOL/MENU** еще раз. Устройство начнет воспроизведение выбранного трека.

4. Поиск по имени файла

В режиме воспроизведения MP3 нажмите три раза подряд кнопку **AMS** (поз.7, стр.7), на дисплее появится надпись "CHAR SCH".

Нажмите на регулятор параметров **VOL/MENU** (поз.2, стр.7). На дисплее появится индикация "A", при этом буква будет мигать. Вращая регулятор параметров, выберите первую букву названия искомого трека.

Нажмите на регулятор параметров **VOL/MENU** еще раз. На дисплее появится вторая буква, и она начнет мигать. Вращая регулятор параметров, выберите вторую букву названия искомого трека.

Повторяйте описанную операцию для ввода других букв.

Нажмите на регулятор параметров **VOL/MENU** более чем на 0,5 с. Устройство найдет необходимый трек и начнет его воспроизведение. Если трека с введенным именем не существует, то на дисплее будет выведено сообщение "NOT FIND".

Отображение информации ID3 TAG*

Если информация ID3 TAG записана на диске, то в режиме воспроизведения MP3 она будет циклически появляться на устройства. Одновременно с ней будут включаться индикаторы, указывающие на тип выводимой в данный момент информации в следующем порядке:

- *ВРЕМЯ ВОСПРОИЗВЕДЕНИЯ И НОМЕР ТРЕКА* (индикация "TRACK") →
- *НАЗВАНИЕ И НОМЕР ПАПКИ* (индикация "FOLD") →
- *НАЗВАНИЕ И НОМЕР ФАЙЛА* (индикация "FILE") →
- *НАЗВАНИЕ АЛЬБОМА* (индикация "ALBUM") →
- *ИСПОЛНИТЕЛЬ* (индикация "ARTIST") → ...

***Примечание.**

Устройство не поддерживает русскоязычные ID3 TAG.

Основные технические характеристики

Общие

Напряжение питания (предельные значения)	11–14.4 В постоянного тока
Полярность источника питания	Только системы с заземлением отрицательного полюса батареи
Максимальная выходная мощность	4 x 50 Вт
Сопrotивление динамиков	4–8 Ом
Номинал встроенного предохранителя	15 А
Размеры установочные (Ш x В x Г)	178 x 50 x 160 мм
Вес	1.7 кг
Диапазон рабочих температур	-10 °С...+60 °С
Температура хранения	-20 °С...+70 °С
Допустимая влажность при работе	45 % – 80 %
Допустимая влажность при хранении	30 % – 90 %

Радиоприемник

FM/УКВ

Диапазон частот УКВ	65–74 МГц
Диапазон частот FM	87.5–108 МГц
Полезная чувствительность (при отношении С/Ш 30 дБ)	12 дБ (мкВ)
Диапазон воспроизводимых частот	30–15000 Гц
Отношение сигнал/шум	55 дБ
Глубина разделения стереоканалов (1 кГц)	30 дБ

Проигрыватель CD

Размер дисков	5" (12 см)
Каналы	2 канала, стерео
Частота дискретизации	44.1 кГц
Цифро-аналоговый преобразователь	Сдвоенный 1-битный
Диапазон воспроизводимых частот	20–20000 Гц
Полный коэффициент гармоник (1 кГц)	<0.20%
Отношение сигнал/шум	>80 дБ
Глубина разделения стереоканалов	55 дБ
Низкочастотные и высокочастотные детонационные искажения	Ниже предела измерений

Примечание. Технические характеристики и комплект поставки могут быть изменены производителем без предварительного уведомления.

Внимание!

Перед установкой устройства удалите 2 транспортировочных винта, которые находятся на его верхней крышке, в противном случае проигрыватель дисков не будет работать.

- Для установки устройства выберите такое место, где оно не будет мешать водителю нормально управлять автомобилем.
- Перед окончательной установкой устройства временно подключите к нему все провода и убедитесь, что все соединения сделаны правильно и система работает нормально.
- Используйте только прилагающиеся к устройству крепежные изделия. Только в этом случае установка будет надежной и безопасной. Использование деталей, не входящих в комплект устройства, может привести к нарушению его нормальной работы.
- Если установка устройства требует сверления отверстий или любого другого изменения штатных деталей автомобиля, обязательно проконсультируйтесь у ближайшего дилера Вашего автомобиля.
- Устанавливайте устройство таким образом, чтобы оно не могло стать причиной ранения водителя или пассажиров во время внезапной остановки или резкого торможения.
- При установке отклонение устройства от горизонтальной плоскости не должно превышать 30°. В противном случае технические характеристики устройства могут отличаться от оптимальных.
- Никогда не устанавливайте устройство там, где оно будет сильно нагреваться, например, от воздействия прямых солнечных лучей или горячего воздуха, поступающего от отопителя. Также избегайте мест, в которых устройство будет подвергаться воздействию сильной вибрации или на него будет попадать пыль или грязь.
- После подключения устройства к бортовой сети питания вначале подсоедините положительную клемму аккумулятора, затем отрицательную.

Существует два варианта установки устройства. При использовании первого варианта устройство устанавливается в приборную панель автомобиля спереди, а при использовании второго варианта – сзади передней панели (устройство устанавливается вместо штатного радиоприемника автомобиля, для закрепления используются резьбовые отверстия на боковых панелях устройства). Более подробно оба варианта установки описываются в данном руководстве на следующих страницах.

Первый вариант установки устройства

Устройство может быть установлено в приборную панель автомобиля: монтажное отверстие с размерами 183 × 52 мм. Толщина приборной панели: от 4.8 до 5.6 мм.

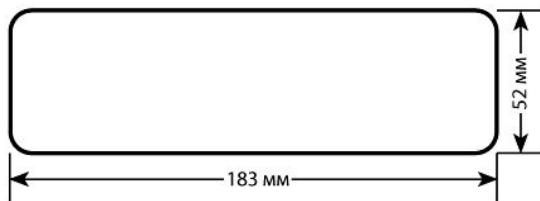

1. Вставьте кожух устройства в приборную панель и отогните монтажные лепестки, чтобы зафиксировать кожух.
2. После вкручивания монтажного винта закрепите на нем демпфирующую прокладку, входящую в крепежный комплект. Подключите разъем питания.
3. Установите декоративную внешнюю рамку.



Второй вариант установки устройства

Данный вариант установки предусматривает использование резьбовых отверстий, которые находятся на боковых панелях устройства.

1. Закрепите устройство на крепежных кронштейнах штатного радиоприемника. Выберите положение кронштейнов, при котором будут совмещены резьбовые отверстия на кронштейнах и резьбовые соединения на корпусе устройства. Закрепите кронштейны с обеих сторон устройства не менее чем в двух местах. Для этого используйте либо крепежные винты (5 x 6 мм), либо винты с потайной головкой (4 x 6 мм), в зависимости от типа резьбовых отверстий на кронштейне.
2. Винт.
3. Крепежные кронштейны штатного радиоприемника.
4. Приборная панель или консоль автомобиля.
5. Скоба (необходимо удалить).

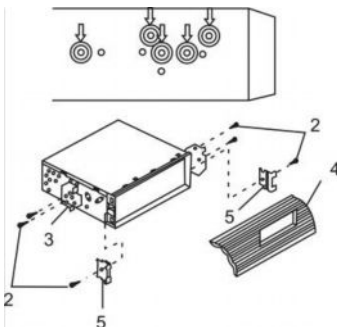



Примечание: При установке устройства по второму методу кожух и декоративная внешняя рамка не используются.

Удаление устройства

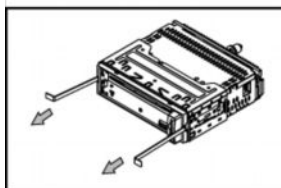
1. Снимите декоративную внешнюю рамку устройства.
2. Вставьте съемники, входящие в комплект устройства, строго перпендикулярно передней панели в пазы на обеих сторонах устройства, как показано на рисунке, до упора, чтобы освободить защелки кожуха. Затем извлеките устройство из передней панели.



Снятие передней панели

1. Нажмите и удерживайте кнопку  на передней панели, чтобы отключить питание.
2. Нажмите кнопку  на передней панели. Потяните левую сторону панели и осторожно извлеките.

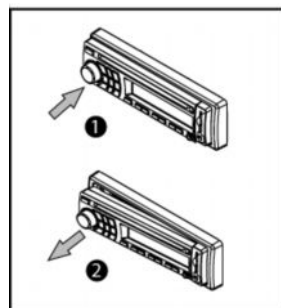

Установка передней панели

1. Введите правую сторону панели в зацепление с пластиковым выступом на корпусе.
2. Нажмите на левую часть панели до щелчка.

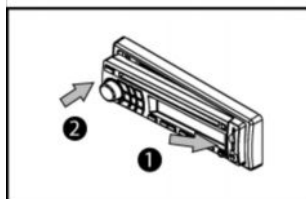

Осторожно!

1. Для хранения снятой с устройства передней панели используйте входящий в комплект футляр.
2. Не допускайте падения передней панели устройства.
3. Никогда не нажимайте на дисплей или кнопки при отсоединении или установке передней панели.
4. Никогда не дотрагивайтесь до разъемов, находящихся на передней панели и устройстве. Это может привести к загрязнению разъемов и плохому электрическому контакту.
5. В случае загрязнения контактов их можно очищать сухой и чистой тканью.
6. Не подвергайте переднюю панель сильному нагреванию или воздействию прямых солнечных лучей.
7. Следите за тем, чтобы на переднюю панель устройства не попали бензин, растворители или другие летучие жидкости.
8. **Никогда не пытайтесь разобрать переднюю панель устройства!**

Схема подключения проводов устройства

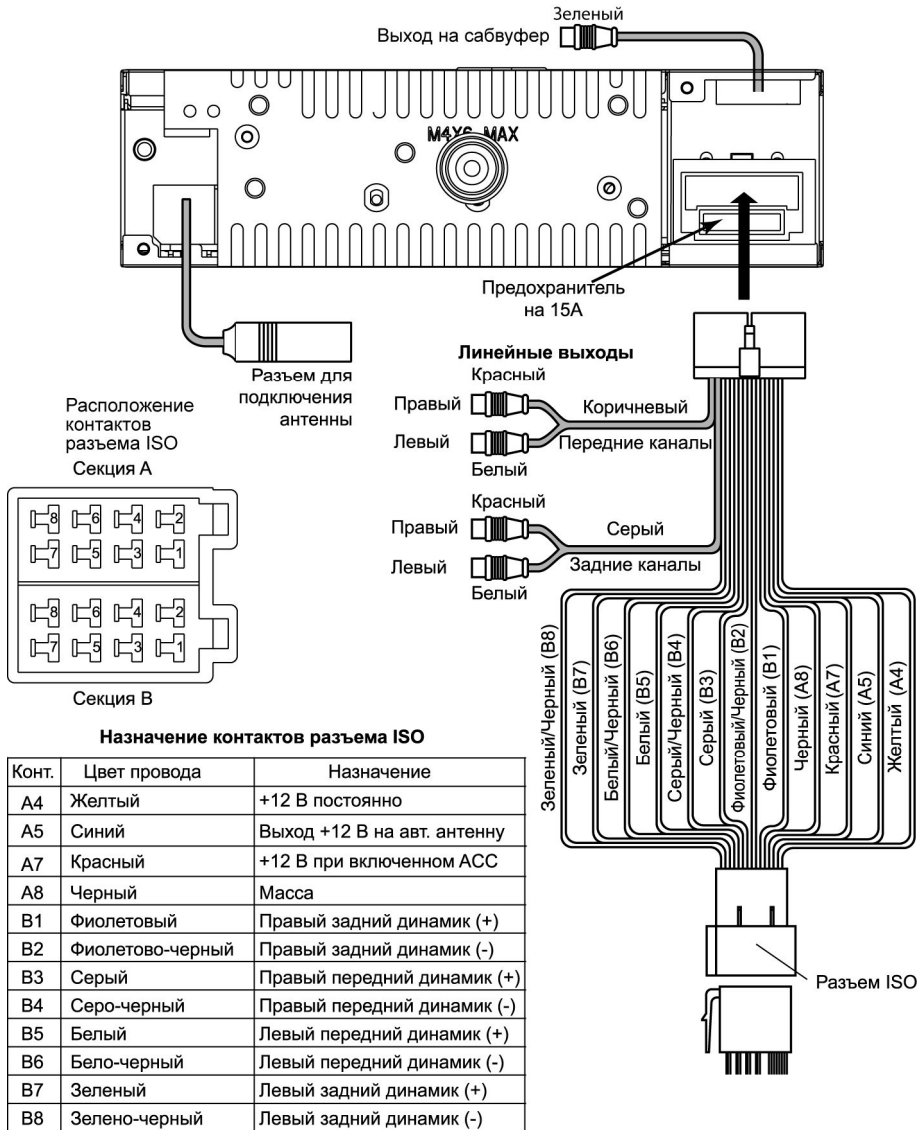

Внимание! Неверное подключение устройства может привести к его поломке и лишению права на гарантийное обслуживание.



Внимание! В данном устройстве используются усилители мощности, подключенные по мостовой схеме. При подключении динамиков не допускается замыкание проводов на массу автомобиля, на провод питания «+12 В постоянно» или друг с другом.

Внимание! Красный провод устройства должен быть подключен к цепи зажигания во избежание разряда аккумуляторной батареи автомобиля при продолжительной стоянке.

Если после выключения зажигания сбрасываются настройки устройства и сохраненные радиостанции, поменяйте местами подключение красного и желтого проводов питания:



Воспроизводимые диски и форматы

Тип диска и логотип	Размер диска	Максимальное время воспроизведения
Audio CD 	5 дюймов (12 см)	Приблизительно 74 минуты
MP3 	5 дюймов (12 см)	Приблизительно 500 минут

Также воспроизводятся типы дисков:

CD-R, CD-RW, CD-ROM.

Примечание.

Чтение дисков зависит от их качества и параметров сделанной на них записи (количество вложенных папок и файлов, длина названий папок и файлов, скорость записи и т. д.).

Ограничения для файлов MP3

Формат записи: ISO 9660 (Level 1 или Level 2), ISO 9660 + Joliet или ISO 9660 + Romeo

Файлы должны иметь расширение MP3

Максимальное число файлов – 1000

Максимальное число папок – 99

Должна быть произведена финализация диска.

Устройство не поддерживает форматы файлов MP3 PRO и M3U.

Битрейт: 32–320 кбит/с

Частота дискретизации: 32 кГц, 44.1 кГц, 48 кГц

ID3 версия: V1, V2

Примечание.

Устройство не поддерживает русскоязычные ID3 TAG.

Воспроизведение дисков CD-R/RW зависит от параметров сделанной на них записи. Некоторые диски могут не читаться.

Рекомендации по созданию дисков CD-R и CD-RW с MP3-файлами

- Устройство обеспечивает совместимость с дисками, записанными согласно стандарту ISO 9660.
- Чтение дисков, записанных при помощи пакетной записи (UDF), устройством не поддерживается.
- При создании MP3-файлов используйте частоту дискретизации 44.1 кГц и битрейт 128 кбит/с.
- Не создавайте папки с глубиной вложенности более 8, включая корневой каталог.
- Воспроизведение диска возможно только в том случае, если произведена финализация диска.
- Перед записью MP3-диска убедитесь, что формат диска установлен как «данные» («CD-ROM», «DATA CD»), а не «Audio CD».
- При использовании некоторых дисков CD-R или CD-RW физические параметры записи могут отличаться от оптимальных в зависимости от качества изготовления дисков. В этом случае данные с диска могут считываться неверно. В связи с этим рекомендуется выбирать чистые диски CD-R или CD-RW надлежащего качества и стараться не использовать максимальную скорость записи.
- На дисплей устройства выводятся названия альбома и трека длиной до 16 символов. Отсутствует совместимость с системой кодирования информации ID3 TAG версий 1.x и 2.x на русском языке.

Использование карт памяти USB/SD

- Устройство поддерживает чтение карт памяти, содержащих формат MP3.
- Поддерживаются карты объемом: SD – 4 ГБ; USB – 8 ГБ.
- Объем поддерживаемой карты памяти зависит от фирмы-изготовителя. Рекомендуются карты памяти фирм Kingston и A-Data;
- Файловая система FAT16 / FAT 32;
- Название файла: 32 символа; название директории: 32 символа; отсутствует поддержка русскоязычных названий файлов и директорий.
- ID3 TAG: 32 символа;
Информация ID3 TAG (версия 2.0):
песня/исполнитель/альбом: 32 символа;
отсутствует поддержка русскоязычных ID3 TAG.
- USB 1.1/ USB 2.0 (Скорость USB 2.0 не поддерживается, только чтение со скоростью USB 1.1);
- Не все виды USB-карт совместимы с данным устройством.

Эксплуатационные ограничения и текущий ремонт

Устройство предназначено для эксплуатации в салоне автомобилей с напряжением бортовой сети 12 В. Не следует эксплуатировать устройство, имеющее повреждения корпуса, съемной передней панели, соединительных кабелей.

Ниже приводится таблица, в которой сведены методы проверки, способные помочь Вам устранить большую часть проблем, возникающих при использовании устройства.

При отсутствии видимых причин неисправности устройство следует демонтировать, отсоединить соединительные провода и антенну, и обратиться в сервисный центр или к ближайшему дилеру.

Осторожно!

Металлические детали устройства (особенно его задняя панель) во время работы сильно нагреваются, поэтому не дотрагивайтесь до этих поверхностей руками сразу же после того, как извлечете устройство из передней панели.

Перед тем, как перейти к методам проверки, описанным в данной таблице, тщательно проверьте правильность подключения устройства.

Симптом	Вероятная причина	Устранение
Нет питания	Ключ не повернут в замке зажигания автомобиля в положение ON (зажигание)	Если в качестве источника питания выбрана дополнительная цепь питания, но двигатель не работает, поверните ключ в замке зажигания в положение "ACC" (дополнительное)
	Перегорел предохранитель	Замените предохранитель питания
Нет звука	Устройство неправильно подключено к источнику питания	Перепроверьте правильность подключения устройства к источнику питания
	Соединительные кабели подключены неправильно	Проверьте правильность подключения динамиков и других соединительных проводов
	Уровень громкости выставлен на минимум или включена функция Mute	Отрегулируйте уровень громкости/отключите функцию Mute
Компакт-диск не загружается в устройство или не удаляется из устройства	В устройстве уже есть компакт-диск	Выньте компакт-диск из устройства, затем загрузите в него новый компакт-диск
	Внутри автомобиля слишком высокая температура	Подождите, пока температура внутри автомобиля понизится, затем повторите попытку
	Конденсация влаги	В течение часа не пользуйтесь устройством, затем повторите попытку

Плохое качество звука	Дефектный или сильно загрязненный компакт-диск	Попробуйте почистить компакт-диск Попробуйте воспроизводить другой компакт-диск
	Неверный угол установки устройства	Убедитесь, что наклон устройства не превышает 30°
Радиоприемник не работает	К устройству не подключен кабель антенны	Надежно подключите кабель антенны к устройству
Плохое качество приема радиосигнала	Телескопическая антенна выдвинута не полностью	Выдвиньте антенну полностью; в случае неисправной антенны – замените антенну на новую.
Не работает функция автонастройки на радиостанции	Радиостанции имеют слишком слабый сигнал	Выполните ручную настройку на радиостанции
Невозможно подключить USB-носитель или карту SD	Карта памяти или USB-носитель вставлены неправильной стороной	Правильно подсоедините карту памяти/USB-носитель
Не читается USB-носитель или SD карта	Формат NTFS не поддерживается	Проверьте, что файловая система носителя данных: FAT16 или FAT32. Из-за различных форматов, некоторые модели устройств хранения данных и MP3 плееры могут не читаться.
Индикация "NO FILE"	Диск не соответствует формату Audio CD и не содержит файлов MP3	Такой диск не может воспроизводиться данным устройством

Для безопасного управления автомобилем

- Для безопасного использования функций устройства, пожалуйста, не забывайте выполнять требования Правил дорожного движения Российской Федерации. Помимо этого старайтесь соблюдать очевидные правила обращения с Вашим автомобилем, как источником повышенной опасности.
- Эти правила, в первую очередь, определяются риском наступления вреда для жизни или здоровья третьих лиц, причинения вреда их имуществу, домашним животным или окружающей среде.
- После завершения управления автомобилем всегда ставьте автомобиль на стояночный тормоз, который должен находиться в исправном состоянии и исключать возможность движения автомобиля.
- Всегда паркуйте автомобиль на открытой, хорошо проветриваемой площадке.
- Поддерживайте относительно низкий уровень громкости, чтобы во время движения иметь возможность слышать все, что происходит вокруг автомобиля.
- Не меняйте диски, не регулируйте громкость и не осуществляйте какие-либо другие операции управления устройством, которые могут отвлечь Вас от управления автомобилем.

Меры предосторожности при обращении с дисками

Грязь, пыль, царапины и искривление диска могут привести к "перескакиванию" звучания во время воспроизведения и ухудшению качества звука и изображения. При обращении с дисками соблюдайте следующие меры предосторожности:

- Для удаления следов пальцев и пыли с рабочей поверхности диска (той стороны, на которой нет надписей) протирайте ее мягкой тряпкой. Протирайте диски прямо от центра к краям. Небольшие пылинки или слабые пятна не будут оказывать какое-либо влияние на качество воспроизведения.
- Никогда не используйте для очистки дисков химические вещества, например, антистатические аэрозоли или жидкости, бензин или растворители. Такие химические вещества способны необратимо повредить пластмассовую поверхность диска.
- После использования обязательно помещайте диски в их коробки. Это позволит избежать появления на поверхности дисков больших царапин, способных вызвать "перескакивание" звучания при воспроизведении.
- Не подвергайте диски в течение продолжительного времени воздействию прямых солнечных лучей, высокой влажности или высокой температуры. Длительное воздействие высокой температуры может привести к короблению и искривлению диска.
- Никогда не приклеивайте бумагу и не пишите на любой из сторон диска. Острые наконечники ручек и чернила могут повредить поверхность диска.
- Никогда не используйте диски с необычным очертанием, например, имеющим форму сердечка, восьмиугольника и т.д. Использование таких дисков может привести к сбоям в работе дискового проигрывателя устройства.

- В качестве принадлежности диска можно приобрести специальную защитную пленку, но ее использование может привести к сбоям в работе проигрывателя дисков. Использование такой пленки абсолютно недопустимо.

Хранение, транспортирование, ресурс, утилизация

Устройство рекомендуется хранить в складских или домашних условиях по группе "Л" ГОСТ 15150 и при необходимости транспортировать любым видом гражданского транспорта в имеющейся индивидуальной потребительской таре по группе "Ж2" ГОСТ 15150 с учетом ГОСТ Р 50905 п.4.9.5. Место хранения (транспортировки) должно быть недоступным для попадания влаги, прямого солнечного света и должно исключать возможность механических повреждений.

Срок службы устройства – 2 года. Устройство не содержит вредных материалов и безопасно при эксплуатации и утилизации (кроме сжигания в непригодных условиях).

Гарантии поставщика

Устройство CMD-185U соответствует утвержденному образцу.

Изготовитель гарантирует соответствие устройства требованиям ГОСТ 122006-87, ГОСТ 22505-97, ГОСТ 28002-88 и нормам электромагнитной совместимости ЭМС 10-94 и ЭМС 21-94. При соблюдении владельцем правил эксплуатации, изложенных в настоящем Руководстве пользователя, устройство обеспечивает безопасность и электромагнитную совместимость в полном объеме требований, подлежащих обязательной сертификации в системе ГОСТ Р, не оказывает вредного воздействия на окружающую среду и человека и признано годным к эксплуатации.

Устройство имеет гарантийный срок эксплуатации – 12 месяцев с момента покупки без учета времени пребывания в ремонте при соблюдении правил эксплуатации. Право на гарантию дается при заполнении сведений прилагаемого гарантийного талона.

Гарантийные обязательства не распространяются на перечисленные ниже принадлежности изделия, если их замена предусмотрена конструкцией и не связана с разборкой изделия:

- соединительные провода, монтажные приспособления, документацию, прилагаемую к изделию.

Импортер: ООО «КИРЕНА» Россия, 127018, г. Москва, ул. Складочная, д. 1, стр. 15

Наименование: Пролоджи ЦМД-185У

Страна-производитель: Китай.

Изготовитель: Сатурн Хай-Тек Груп ЛТД.

Основное предназначение товара:

ФМ/УКВ СД/МГПЗ/УСБ-ресивер

Юридический адрес изготовителя:

1А Кроун Лайн, Лондон, СВ16 3ДЖ, Великобритания.

