



# PROLOGY

Модель: DVD- 350U



Переносной проигрыватель  
DVD, VCD, CD, MPEG4, MP3, JPEG дисков

Руководство пользователя



Руководство пользователя определяет порядок установки и эксплуатации переносного проигрывателя DVD/SVCD/VCD/MPEG4/CD/CD-R/MP3/JPEG дисков (далее "проигрывателя") в автомобиле с напряжением бортовой сети 12 В или в домашних условиях. Установку проигрывателя в автомобиле рекомендуется производить с привлечением специалиста по электрооборудованию автомобилей.

Самостоятельное вскрытие проигрывателя, механические повреждения и нарушение порядка эксплуатации могут привести к его неисправностям и к лишению права на гарантийное обслуживание.

В связи с постоянной работой по совершенствованию проигрывателя, повышающей его надежность и улучшающей эксплуатационные характеристики, в конструкцию могут быть внесены незначительные изменения, не отраженные в настоящем Руководстве.

## Назначение

Проигрыватель Prology DVD-350U предназначен для воспроизведения дисков форматов DVD, MPEG4, Video CD, Audio CD, MP3, MPEG или JPEG. Проигрыватель обеспечивает:

- воспроизведение цветного изображения через композитный видеовыход в системах цветности PAL или NTSC
- воспроизведение звука через линейный стереовыход или через цифровой выход
- воспроизведение карт памяти Secure Digital / Multi Media Card или карт памяти с интерфейсом USB

## Функции проигрывателя

- Системы цветности PAL/NTSC
- 3 видеорежима для обычных и широкоформатных мониторов
- Повышенная виброустойчивость DVD/CD-транспорта
- Дистанционное управление при помощи пульта на ИК-лучах
- Возможность подключения выносного приемника сигналов ДУ
- Экранное меню
- Выход цифрового аудиосигнала
- Шнур питания входит в комплект
- Выход S-видео
- 2 аудио/видеовыхода
- Аудио/видеовыход mini-Jack
- Разъем для подключения внешнего ИК-приёмника

## Основные технические характеристики

### Общие

Номинальное напряжение питания	12В постоянного тока
Потребление тока	1,5 А
Предельные значения напряжения питания	10,8 – 15,6 В
Максимальная потребляемая мощность	24 Вт
Габаритные размеры (ШхВхГ)	180 x 52 x 160 мм
Вес	1,12 кг
Диапазон рабочих температур	-10 ~ 40 °С
Допустимая влажность	30% ~ 60%

### DVD/CD проигрыватель

Воспроизводимые диски	DVD Video, MPEG4 (DivX), Video CD, MP3, CD, CD-DA
Размер дисков	12 см (5")
Формат телевизионного сигнала	NTSC 525/60; PAL 625/50
Уровень видеосигнала (пиковое значение)	1 В (на нагрузке 75 Ом)
Уровень цифрового аудиовыхода (пиковое значение)	200 мВ
Частотная характеристика	20 Гц - 20 кГц
Отношение сигнал-шум (цифровой)	> 85 дБ
Динамический диапазон (цифровой)	> 90 дБ
Общие гармонические искажения	0,3%

## Комплект поставки

Разъём для подключения питания

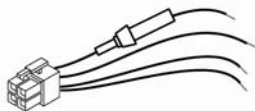

Аудио/видеокабель



Литиевая батарейка для пульта ДУ



Провод питания для подключения к гнезду прикуривателя автомобиля

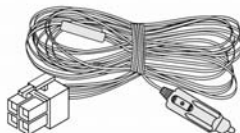

Пульт дистанционного управления



Руководство пользователя



Внешний ИК-приёмник сигналов пульта ДУ



Крепёжные скобы

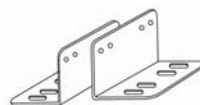

Винты M4x6



Шурупы T5x25



## Меры предосторожности при обращении с дисками

Грязь, пыль, царапины и искривление диска могут привести к "перескакиванию" звучания во время воспроизведения и ухудшению качества звука и изображения. При обращении с дисками соблюдайте следующие меры предосторожности:

- Для удаления следов пальцев и пыли с рабочей поверхности диска (той стороны, на которой нет надписей) достаточно протереть их мягкой тряпкой. Протирайте диски прямо от центра к краям. Небольшие пылинки или слабые пятна не будут оказывать какое-либо влияние на качество воспроизведения.
- Никогда не используйте для очистки дисков химические вещества, например, антистатические аэрозоли или жидкости, бензин или растворители. Такие химические вещества способны необратимо повредить пластмассовую поверхность диска.
- После использования обязательно помещайте диски в их коробки. Это позволит избежать появления на поверхности дисков больших царапин, способных вызвать "перескакивание" звучания при воспроизведении.
- Не подвергайте диски в течение продолжительного времени воздействию прямых солнечных лучей, высокой влажности или высокой температуры. Длительное воздействие высокой температуры может привести к короблению и искривлению диска.
- Никогда не приклеивайте бумагу и не пишите на любой из сторон диска. Острые наконечники ручек или чернила, используемые в некоторых ручках с войлочным пишущим узлом, могут повредить поверхность диска.
- Никогда не используйте диски с необычным очертанием, например, имеющим форму сердечка, восьмиугольника и т.д. Использование таких дисков может привести к сбоям в работе проигрывателя.
- Хотя в магазинах в качестве принадлежности диска продается специальная защитная пленка, ее использование может привести к сбоям в работе проигрывателя. Использование такой пленки абсолютно недопустимо.

## Для безопасного и эффективного использования проигрывателя

- Не пытайтесь в случае поломки открыть корпус проигрывателя и отремонтировать его самостоятельно. Если проигрыватель не работает правильно, обратитесь к авторизованному дилеру, у которого вы приобрели данный проигрыватель или в сервисный центр.

Значок молнии в равностороннем треугольнике предназначен для того, чтобы предупредить пользователя о наличии внутри устройства опасного неизолированного напряжения, которое может иметь величину, способную привести к поражению человека электрическим током.



Восклицательный знак в равностороннем треугольнике предназначен для того, чтобы предупредить пользователя о наличии важных инструкций по эксплуатации и обслуживанию устройства в Руководстве, которое прилагается к устройству.





- Для подачи питания на данный проигрыватель может использоваться только источник питания с напряжением +12 В постоянного тока; отрицательная клемма аккумуляторной батареи должна быть соединена с "массой". Для питания проигрывателя может использоваться сетевой источник питания 12 В постоянного тока, рассчитанный на максимальный ток не менее 2 А. Такой источник не входит в комплект проигрывателя и может быть приобретен отдельно в магазине радиотоваров.
- Эксплуатация данного проигрывателя должна осуществляться в соответствии с настоящим Руководством. Если вы не уверены в своей способности правильно установить и подключить данный проигрыватель, обратитесь для установки к квалифицированному специалисту по установке автомобильной электроники.
- Устанавливайте проигрыватель в хорошо вентилируемом месте. Убедитесь, что сверху проигрывателя имеется по меньшей мере 7 см, а по бокам и сзади – 10 см свободного пространства. Не перекрывайте и не загромождайте отверстия в корпусе проигрывателя.
- Не кладите ничего сверху на проигрыватель и не устанавливайте на него другие аудиокомпоненты, такие как усилитель.
- При мойке автомобиля следите, чтобы внутрь проигрывателя не попала вода, так как это может привести к его повреждению.
- Никогда не засовывайте какие-либо предметы внутрь отсека диска проигрывателя, кроме самого диска. Находящиеся внутри проигрывателя узлы могут быть повреждены любыми посторонними предметами.
- Проигрыватель предполагает постоянное подключение к источнику питания. Если проигрыватель не используется продолжительное время, отключайте его от источника питания.
- Перед транспортировкой, а также когда проигрыватель не используется, вынимайте из него диск.
- Температура. Данный проигрыватель может работать неправильно при экстремально высоких или экстремально низких температурах. В таком случае прекратите использовать проигрыватель до тех пор, пока температура не станет нормальной.
- Конденсация. В дождливые или влажные дни, а также сразу же после того, как в холодное время года включен отопитель автомобиля, на оптическом устройстве считывания сигнала внутри проигрывателя может скопиться влага. В случае конденсации влаги проигрыватель не сможет считывать информацию с диска и, следовательно, будет работать неправильно. Для устранения такой неисправности выньте из проигрывателя диск и подождите, пока скопившаяся влага не испарится (около часа).
- "Перескакивание" звучания. Когда автомобиль движется по ухабистой дороге, могут появиться пропуски звучания и воспроизводимого изображения. Этого избежать невозможно и это не может привести к какому-либо повреждению, появлению царапин на поверхности диска и т.п.
- Очистка. Не пытайтесь очищать проигрыватель с помощью каких-либо химических веществ, так как это может привести к ухудшению его внешнего вида. Для очистки корпуса проигрывателя используйте только чистую и мягкую тряпку.

### Для безопасного управления автомобилем:

- Если водитель хочет просматривать диски DVD или Video CD, необходимо перед просмотром припарковать автомобиль в безопасном месте.
- Поддерживайте относительно низкий уровень громкости, чтобы во время движения иметь возможность слышать все, что происходит вокруг автомобиля.
- Не меняйте диски, не регулируйте громкость и не осуществляйте какие-либо другие операции управления проигрывателем, которые могут отвлек от управления автомобилем.

## Воспроизводимые диски

Данный проигрыватель может воспроизводить следующие диски

Тип диска и логотип	Размер диска	Максимальное время воспроизведения
DVD Video  или 	5 дюймов (12 см)	Приблизительно 135 минут
Video CD  или 	5 дюймов (12 см)	Приблизительно 74 минуты.
Audio CD 	5 дюймов (12 см)	Приблизительно 74 минуты.

Также воспроизводятся следующие диски и форматы:

- MP3/WMA  
Поддерживаемая скорость битового потока (битрейт): 32-256 kbps  
Поддерживаемые частоты дискретизации: 32, 44,1, 48 кГц
- MPEG4 (DivX)
- JPEG
- DVD+/-R,
- DVD+/-RW

Данный проигрыватель **НЕ** воспроизводит:

- DVD-RAM
- 3-дюймовые (8-сантиметровые) диски
- LD
- CDV, CDI, CDG

**Примечание:** Диски CD-R и CD-RW могут воспроизводиться в зависимости от параметров сделанной на них записи.

**Номер региона (номер регионального ограничения)**

Номер региона данного проигрывателя "5".



### Диски Video CD, совместимые с PBC (управление воспроизведением)

Данный проигрыватель обладает возможностью воспроизведения дисков Video CD, совместимых с функцией PBC (управление воспроизведением). Кроме возможности обычного воспроизведения аудио и видеосигналов, совместимые с функцией PBC диски Video CD имеют записанное на диске меню PBC, позволяющее осуществлять воспроизведение в диалоговом режиме. В данном руководстве воспроизведение с использованием меню PBC обозначается как "воспроизведение PBC".

## Перед установкой проигрывателя

- Для установки проигрывателя выберите такое место, где он не будет мешать водителю нормально управлять автомобилем.
- Перед окончательной установкой проигрывателя временно подключите к нему все провода и убедитесь, что все соединения сделаны правильно и система работает нормально.
- Если установка проигрывателя требует сверления отверстий или любого другого изменения штатных деталей автомобиля, обязательно проконсультируйтесь у ближайшего дилера.
- Устанавливайте проигрыватель таким образом, чтобы он не мог стать причиной ранения водителя или пассажиров во время внезапной остановки или резкого торможения.
- При установке отклонение проигрывателя от горизонтальной плоскости не должно превышать 30°. В противном случае технические характеристики проигрывателя могут быть далеки от оптимальных.
- Никогда не устанавливайте проигрыватель там, где он будет сильно нагреваться, например, от воздействия прямых солнечных лучей или горячего воздуха, поступающего от отопителя. Также избегайте мест, в которых проигрыватель будет подвергаться воздействию сильной вибрации или на него будет попадать пыль или грязь.

## Установка проигрывателя

**Внимание!** Перед установкой DVD-проигрывателя удалите 2 транспортировочных винта, которые находятся на верхней крышке проигрывателя. В противном случае DVD-проигрыватель не будет работать.

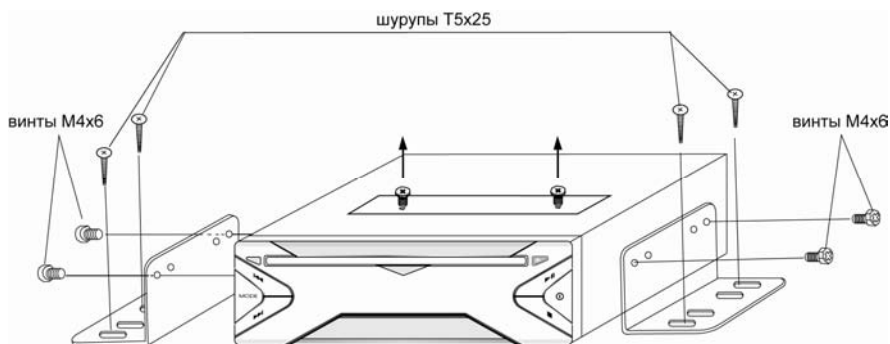



## Подключение проигрывателя и назначение разъемов на задней панели

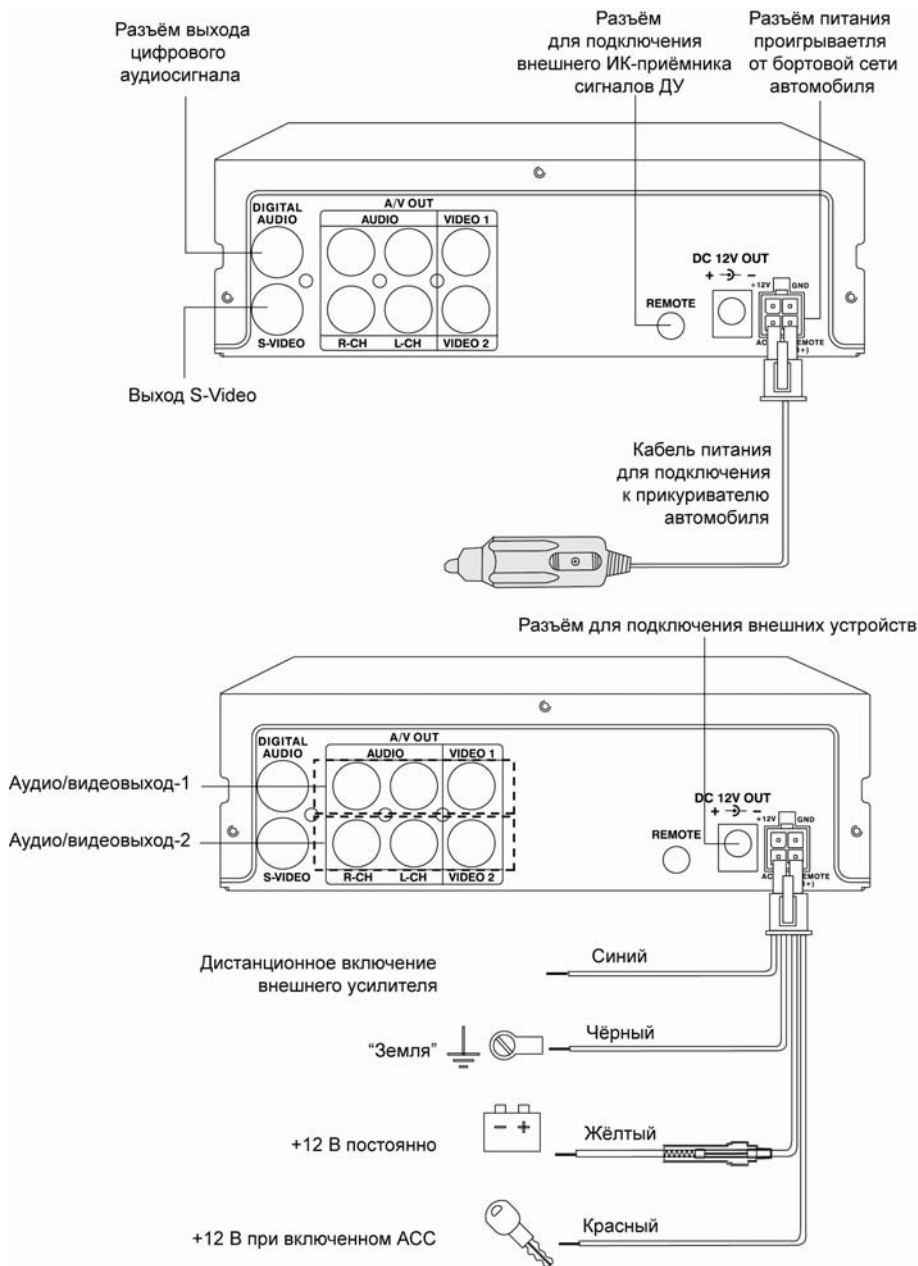

## Элементы управления на передней панели проигрывателя

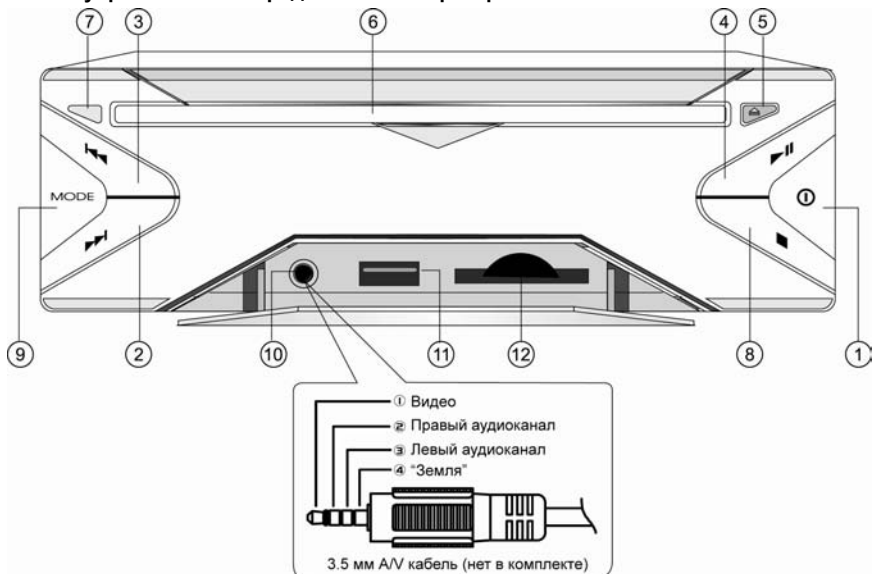

- 1 **POWER**. Нажимайте данную кнопку для включения или выключения проигрывателя.
- 2 **▶▶** Нажимайте данную кнопку для перехода к следующему фрагменту записи на диске.
- 3 **◀◀** Нажимайте данную кнопку для перехода к предыдущему фрагменту записи на диске.
- 4 **PLAY** **⏸**. Нажимайте данную кнопку для включения и временной остановки воспроизведения.
- 5 **EJECT** **▲**. Нажимайте данную кнопку для удаления диска из проигрывателя.
- 6 Слот для загрузки компакт-диска.
- 7 Встроенный приемник сигналов дистанционного управления.
- 8 **STOP** **■**. Нажимайте данную кнопку для остановки воспроизведения.
- 9 **MODE**. Кнопка переключения проигрывателя на работу внешнего A/V устройства.
- 10 Линейный аудио/видеовход mini-Jack.
- 11 USB-разъём.
- 12 Слот для карт памяти MMC/SD.

## Элементы управления на пульте дистанционного управления

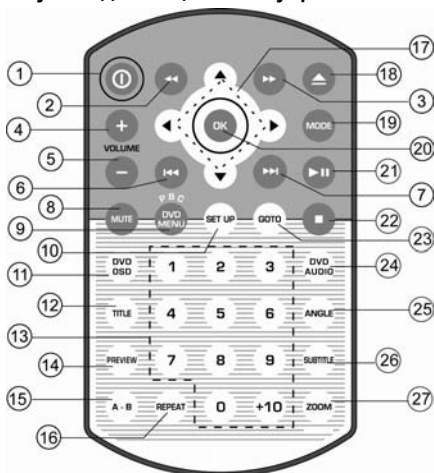

- 1 **POWER**. Нажимайте данную кнопку для включения или выключения проигрывателя.
- 2 Нажмите кнопку **F.BWD(◀◀)** для включения ускоренного воспроизведения в обратном направлении.
- 3 Нажмите кнопку **F.FWD(▶▶)** для включения ускоренного воспроизведения в прямом направлении.
- 4 **VOLUME +**. Кнопка увеличения громкости звука.
- 5 **VOLUME -**. Кнопка уменьшения громкости звука.
- 6 Нажимайте кнопку **PREV(◀◀)** для перехода на одну дорожку назад.
- 7 Нажимайте кнопку **NEXT(▶▶)** для перехода к следующей дорожке на диске.
- 8 **MUTE**. Нажимайте данную кнопку для отключения звука.
- 9 **DVD MENU / PBC**. Нажимайте данную кнопку для получения доступа к меню диска DVD или для управления функцией PBC (Video CD).
- 10 **SETUP**. Нажимайте данную кнопку для получения доступа к меню настройки SETUP.
- 11 **DVD OSD**. Нажимайте кнопку для вывода на экран во время воспроизведения статистической информации о диске.
- 12 **TITLE**. Кнопка перехода в меню заглавий диска DVD.
- 13 **0 ... 9**. Цифровые кнопки.  
+10. Кнопка ввода десятков, используется вместе с цифровыми кнопками.
- 14 **PREVIEW**. Кнопка управления функцией предварительного просмотра.
- 15 **A-B**. Данная кнопка позволяет повторно воспроизводить определенный участок записи.
- 16 **REPEAT**. Кнопка включения режима повторного воспроизведения.
- 17 ◀▶, ▲▼. Кнопки перемещения по системе меню проигрывателя, соответственно, налево, направо, вверх и вниз.
- 18 **EJECT**. ▲ Нажимайте данную кнопку для извлечения диска из проигрывателя.
- 19 **MODE**. Кнопка переключения проигрывателя на работу внешнего A/V устройства.
- 20 **OK**. Кнопка подтверждения выбора.
- 21 **PLAY/PAUSE (⏮)**. Нажимайте данную кнопку для включения паузы и воспроизведения диска.
- 22 **STOP** ■. Нажмите данную кнопку для остановки воспроизведения.
- 23 **GOTO**. Кнопка выбора места продолжения воспроизведения на диске.
- 24 **AUDIO**. Данная кнопка используется для переключения дорожки звукового сопровождения при воспроизведении дисков DVD, имеющих запись нескольких дорожек звукового сопровождения.
- 25 **ANGLE**. Данная кнопка используется для изменения угла просмотра сцены, если на диске DVD имеется запись, сделанная с нескольких камер (под разными углами).
- 26 **SUBTITLE**. Данная кнопка используется для переключения языка субтитров, если на диске DVD записаны субтитры на нескольких языках.
- 27 **ZOOM**. Данная кнопка позволяет увеличивать или уменьшать размер изображения.

## Использование пульта дистанционного управления

- При использовании пульта дистанционного управления направляйте его на встроенный или выносной ИК-приемник сигналов ДУ.
- Дальность действия пульта дистанционного управления не превышает 7 метров.
- Отклонение по горизонтали от прямого направления на ИК-приемник не должно превышать 30°.

## Установка и замена батареек в пульте дистанционного управления

- Извлеките батарейный модуль, расположенный в нижнем торце пульта дистанционного управления.
- Установите новую батарейку, правильно расположив контакты "+" и "-". Затем вставьте батарейный модуль в пульт до щелчка. Подходящий тип литиевых батареек - CR2025.

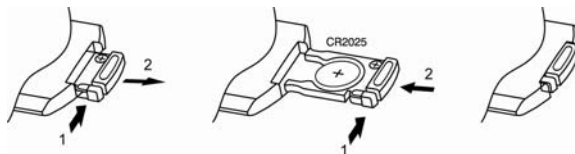

## Осторожно:

- Никогда не используйте металлический пинцет или другой подобный инструмент для того, чтобы держать батарейку. Это может привести к короткому замыканию.
- Не устанавливайте батарейки в обратной полярности.
- Никогда не разбирайте батарейки, не подвергайте их сильному нагреванию и не кладите их в воду, так как это может привести к их взрыву.
- Когда заряд батареек израсходован, они должны быть утилизированы в соответствии с местными законами.
- Не допускайте падений пульта ДУ и не подвергайте его сильным ударам.

## Общие операции

### **Включение и выключение проигрывателя**

Для включения проигрывателя нажмите кнопку **POWER** на передней панели или на пульте ДУ. На экране появится экран заставки. Затем, в зависимости от того, загружен ли диск, появится надпись "DISC LOADING" (загрузка диска) или "NO DISC" (нет диска). Для выключения проигрывателя нажмите эту кнопку еще раз. При этом проигрыватель переходит в режим ожидания (Stand by).

### **Загрузка и удаление дисков**

Вставьте компакт-диск в слот таким образом, чтобы рабочая сторона (сторона, на которую нанесена запись), была обращена вниз. Диск автоматически будет загружен.

Для извлечения диска из проигрывателя нажмите кнопку **EJECT**  на передней панели проигрывателя или на пульте ДУ. Если диск не будет вынут из дископриемника в течение 15 с, то затем он будет автоматически загружен в проигрыватель.

### **Включение режима воспроизведения**

При загрузке диска на экране монитора в левом верхнем углу появится надпись "Loading". Некоторые диски могут автоматически включаться в режим воспроизведения с первой Части (дорожки). Некоторые диски автоматически переходят в меню Названий.

Если на экран монитора выводится меню Названий DVD, то для начала воспроизведения с первой Части нажмите кнопку **PLAY/PAUSE**  на передней панели проигрывателя или на пульте ДУ. Для навигации по меню Названий диска используйте кнопки перемещения курсора и кнопку **OK**.

При воспроизведении двухстороннего DVD-диска, вставляйте его первой рабочей стороной вниз. По окончании воспроизведения первой стороны извлеките диск, переверните его и опять загрузите в проигрыватель для воспроизведения второй стороны. Первая и вторая стороны помечаются различным образом на разных дисках.

### **Отключение звука**

Для отключения звука проигрывателя нажимайте кнопку **MUTE** на пульте ДУ. На мониторе на некоторое время появится надпись "Mute on". Для включения звука нажмите кнопку **MUTE** еще раз. На мониторе на некоторое время появится надпись "Mute off".

### **Использование цифровых клавиш**

Цифровые клавиши на пульте дистанционного управления предназначены для выбора номера Названия, Части или трека на диске. Для ввода номера, превышающего 10, служит кнопка **+10**. Нажимайте ее последовательно для задания необходимого значения десятков (при необходимости - сотен) требуемого числа. После этого введите необходимое значение единиц одной из кнопок **0 – 9**.

## Детальное описание функций проигрывателя дисков

### Меню диска



Во время воспроизведения диска нажимайте кнопку **DVD MENU / PBC** на пульте ДУ для перехода в меню диска. Используя кнопки перемещения курсора, выбирайте нужный элемент меню, затем нажмите кнопку **OK**.



Нажимайте кнопку **DVD MENU / PBC** на пульте ДУ для включения и выключения функции PBC. Данная функция обычно реализуется на дисках VCD 2.0.

1. Если функция PBC включена, то после загрузки диска на экран монитора автоматически будет выведено меню диска. Некоторые диски позволяют переход к меню диска, если во время воспроизведения будет нажата кнопка **STOP** ■. Для перехода к необходимой части (треку) используйте цифровые кнопки пульта ДУ или кнопки **▶▶▶** и **◀◀◀**.

2. Если функция PBC выключена, то меню диска будет недоступно. Для выбора необходимой части диска во время воспроизведения при помощи цифровых кнопок на пульте ДУ наберите номер требуемой части (трека).



После загрузки диска на экране автоматически появляется меню диска. При помощи кнопок перемещения курсора выбирайте необходимый альбом (папку с MP3, DivX или JPEG-файлами), а затем необходимый трек (файл MP3 или DivX) или фото (файл "JPG"). Нажимайте кнопку **OK** для начала воспроизведения выбранного трека/фото. Доступно только во время остановленного воспроизведения.

### Выбор языка звукового сопровождения



Во время воспроизведения диска последовательно нажимайте кнопку **DVD AUDIO** на пульте ДУ для выбора одного из записанных на диске языков звукового сопровождения.



На некоторых дисках стереодорожки используются для записи звукового сопровождения на двух языках. Во время воспроизведения диска последовательно нажимайте кнопку **DVD AUDIO** на пульте ДУ для выбора одной из стереодорожек или стереорежима: "Mono Left" (левый канал), "Mono Right" (правый канал), "Mix-Mono" (смешанный), "Stereo" (стереорежим).

### Выбор камеры (угла) просмотра (ANGLE)



Во время воспроизведения диска нажимайте кнопку **ANGLE** для выбора угла просмотра (камеры), если на диске имеются сцены, записанные более чем одной камерой.

### Выбор языка субтитров



Во время воспроизведения диска последовательно нажимайте кнопку **SUBTITLE** на пульте ДУ для выбора одного из записанных на диске языков субтитров или для отключения субтитров.

### Повторное воспроизведение участка записи



Во время воспроизведения нажмите кнопку **A-B** один раз, чтобы отметить начало фрагмента для повтора. Нажмите кнопку второй раз, чтобы отметить окончание фрагмента для повтора. Нажмите кнопку третий раз для отмены режима повторного воспроизведения участка записи.



При воспроизведении дисков MP3 данная функция недоступна.

### Повторное воспроизведение



Во время воспроизведения нажимайте последовательно кнопку **REPEAT** на пульте ДУ для выбора одного из следующих режимов повторного воспроизведения: "Chapter" (повтор Части), "Title" (повтор Названия), "ALL" (повтор Всего), "Shuffle" (повтор Всего в случайном порядке), "Off" (повторное воспроизведение отключено).



Нажимайте кнопку **PBC** на пульте ДУ для включения и выключения функции PBC.

1. Если функция PBC включена, то кнопка управления повторным воспроизведением **REPEAT** не действует.

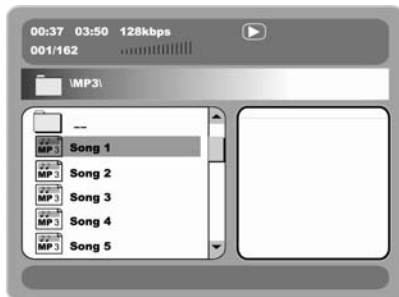

2. Если функция PBC выключена, то во время воспроизведения нажимайте последовательно кнопку **REPEAT** для выбора одного из следующих режимов повторного воспроизведения: "Track" (повтор Части или трека), "ALL" (повтор диска), "Off" (повторное воспроизведение отключено).





Во время воспроизведения нажимайте последовательно кнопку **REPEAT** на пульте ДУ для выбора одного из следующих режимов повторного воспроизведения: "Single" (Повтор текущего трека один раз, затем возврат в меню), "Repeat one" (Повторное воспроизведение текущего трека или удержание текущего изображения JPEG на экране), "Repeat folder" (Повтор папки), "Shuffle" (Повтор всех файлов выбранной папки в случайном порядке), "Folder" (Однократное воспроизведение выбранной папки).





Во время воспроизведения нажимайте последовательно кнопку **REPEAT** для выбора одного из следующих режимов повторного воспроизведения: TRACK (повтор трека), ALL (повтор диска), OFF (повторное воспроизведение отключено).



### **Временная остановка воспроизведения**

Во время воспроизведения диска нажмите кнопку **PLAY/PAUSE**  на пульте ДУ или на передней панели проигрывателя для временной остановки воспроизведения. Для продолжения воспроизведения повторно нажимайте кнопку **PLAY/PAUSE**  на пульте ДУ или на передней панели проигрывателя.

### **Остановка воспроизведения диска**







Во время воспроизведения диска нажмите один раз кнопку **STOP**  на пульте ДУ или на передней панели проигрывателя для остановки воспроизведения. Нажимайте кнопку **PLAY/PAUSE**  на пульте ДУ или на передней панели проигрывателя для продолжения воспроизведения с места остановки.



Во время воспроизведения диска нажмите два раза кнопку **STOP**  для остановки воспроизведения. После этого нажимайте кнопку **PLAY/PAUSE**  на пульте ДУ или на передней панели проигрывателя для включения режима воспроизведения с начала диска.



Во время воспроизведения диска нажимайте кнопку **TITLE/PBC** на пульте ДУ для включения и выключения функции PBC.

1. Если функция PBC включена, то на части дисков кнопка **STOP**  не будет работать. Для остановки воспроизведения необходимо сначала выключить функцию PBC. На других дисках нажатие кнопки **STOP**  приводит к остановке воспроизведения и переходу к меню Названий диска.
2. Если функция PBC выключена, нажимайте кнопку **STOP**  для остановки воспроизведения. Последующее нажатие кнопки **PLAY/PAUSE**  приведет к включению режима воспроизведения с начала диска.



Во время воспроизведения диска нажмите один раз кнопку **STOP**  для остановки воспроизведения. Нажимайте кнопку **PLAY/PAUSE**  для включения режима воспроизведения с первого трека диска.

### **Ускоренное воспроизведение в прямом и обратном направлении**



Последовательно нажимайте кнопку **▶▶** (**◀◀**) на пульте ДУ для ускоренного воспроизведения в прямом (обратном) направлении на одной из следующих скоростей: 2x, 4x, 8x, 16x, 32x.

**Примечание:** Диски MP3 не предусматривают воспроизведение в обратном направлении

### **Переход к следующей или предыдущей части (треку)**

Нажимайте кнопку **▶▶** на пульте ДУ или передней панели во время воспроизведения для перехода к следующей части (треку). Нажимайте кнопку **◀◀** на пульте ДУ или передней панели во время воспроизведения для перехода к предыдущей части (треку).

**Примечание.** Если при воспроизведении дисков VCD функция PBC включена, переход к предыдущей части (треку) может не работать.

### **Выбор места продолжения воспроизведения**



Нажмите кнопку **GOTO** на пульте ДУ для выбора номера Названия, Части и времени, с которого следует начать воспроизведение, и нажмите кнопку **OK**.



Нажимайте кнопку **PBC** на пульте ДУ для включения и выключения функции PBC.

1. Если функция PBC включена, то кнопка перехода **GOTO** не действует.
2. Если функция PBC выключена, то во время воспроизведения диска нажмите кнопку **GOTO** на пульте ДУ и с помощью цифровых клавиш введите значение времени от начала части, с которого следует продолжить воспроизведение.



Нажмите кнопку **GOTO** на пульте ДУ и с помощью цифровых клавиш введите значение времени от начала диска, с которого следует продолжить воспроизведение.



При воспроизведении дисков MP3 данная функция недоступна.

### Функция предварительного просмотра



Данная функция позволяет просматривать содержимое диска в виде эпизодов на экране.

1. Нажмите кнопку **PREVIEW** для вызова меню предварительного просмотра.



2. Используйте кнопки перемещения курсора для выбора категории просмотра. Затем нажмите кнопку **OK**. Каждый эпизод/глава (на рисунке - A, B, C, D, E, F) появляется на экране в виде миниатюры с порядковым номером.

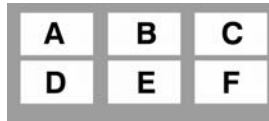

3. Выберите желаемый эпизод/главу, для этого введите номер с помощью цифровых кнопок, затем нажмите кнопку **OK**. Воспроизведение выбранного эпизода/трека начнется автоматически.



Нажмите на кнопку **PREVIEW** для включения режима сканирования (воспроизведения первых 6 секунд каждого трека на диске).

### Просмотр JPEG файлов

JPEG-файлы автоматически воспроизводятся в режиме слайд-шоу. Интервал показа составляет 5 секунд. Все операции управления воспроизведением аналогичны другим форматам.

- Нажимайте кнопку ◀ для поворота изображения на 90° против часовой стрелки.
- Нажимайте кнопку ▶ для поворота изображения по часовой стрелке.
- Нажимайте кнопку ■ для остановки слайд-шоу и возврата в меню.



## Использование карт памяти USB, SD/MMC

Проигрыватель поддерживает интерфейс USB 1.1 и воспроизводит форматы MP3, WMA, DivX, MP4, JPEG на USB, SD/MMC-картах.

1. Откройте защитную крышку на передней панели и вставьте карту как показано на рисунке.
2. Нажмите на кнопку **MODE** пульта ДУ или на передней панели для выбора режима воспроизведения соответственно USB или SD/MMC-карты.

Все операции управления воспроизведением карт памяти идентичны воспроизведению дисков.

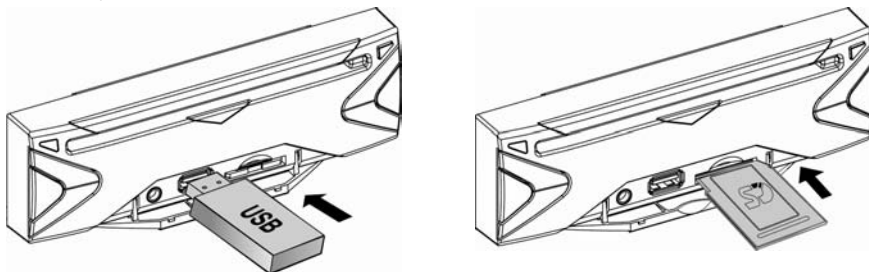

### Внимание!

- Перед извлечением карт памяти всегда выключайте питание проигрывателя.
- Никогда не извлекайте карту во время воспроизведения файлов, иначе это может привести к сбоям в работе системы или повреждению карты.

## Основные операции по изменению настроек проигрывателя

Для вывода на экран монитора меню настройки нажмите кнопку **SETUP** на пульте ДУ.

1. Когда указатель находится в верхней части меню, используйте кнопки ◀/▶ для перемещения по различным страницам меню.
2. Нажмите кнопку **OK** пульта ДУ для перехода в список опций выбранной страницы. Затем используйте кнопки ▲/▼ для выбора необходимой опции.
3. Нажмите кнопку ▶ для перехода в список значений выбранной опции. Затем используйте кнопки ▲/▼ для выбора необходимого значения. Подтвердите выбор нового значения кнопкой **OK**.
4. Для возврата в список опций или в режим выбора страниц нажимайте кнопку ◀.
5. Для выхода из меню настроек проигрывателя нажимайте кнопку **SETUP**.

## Меню общих настроек

### TV DISPLAY

Существует два типа мониторов: обычные мониторы, имеющие формат изображения (соотношение ширины и высоты изображения на экране) 4:3, и широкоэкранные мониторы, имеющие формат изображения 16:9.

Некоторые диски DVD также имеют запись в нескольких форматах изображения - в одном или нескольких форматах из трех, описанных ниже.

**NORMAL/PS** (Формат 4:3 "Pan & Scan") Выберите данный формат, если для просмотра используется обычный монитор. Если воспроизводится диск DVD с широкоэкранный записью формата 16:9, изображение будет обрезано с правой и левой стороны.

**NORMAL/LB**: (Формат 4:3 "Letter Box") Выберите данный формат, если для просмотра используется обычный монитор. Если воспроизводится диск DVD с широкоэкранный записью формата 16:9, изображение будет иметь черные полосы в верхней и нижней части экрана.

**WIDE** (Формат 16:9) "Wide screen" Выберите данный формат, если для просмотра используется широкоэкранный монитор. Более подробная информация приводится в Руководстве по эксплуатации монитора.

### ANGLE MARK

**ON**: Во время воспроизведения видеофрагментов, имеющих разные углы просмотра (снятые с разных камер), на монитор будет выводиться специальный символ, указывающий на то, что в это время можно использовать функцию просмотра с разных углов.

**OFF**: Чтобы не выводить данный символ на экран, дабы он не мешал просмотру, выключите данную функцию.

### OSD LANG

При помощи данной опции можно выбрать язык экранного меню проигрывателя.

### SPDIF OUTPUT

Данная функция позволяет выбрать тип выходного аудиосигнала, подаваемого на аудиовыходы проигрывателя. Используйте настройку, соответствующую подключенному звуковоспроизводящему устройству.

**SPDIF Off**: Выберите данную опцию, когда к проигрывателю подключено звуковоспроизводящее устройство, не оборудованное разъемами цифрового входа.

**SPDIF/PCM**: Выберите данную опцию, когда к проигрывателю подключено цифровое звуковоспроизводящее устройство, не оборудованное декодером Dolby Digital. Когда воспроизводятся аудиосигналы, записанные в формате Dolby Digital, перед подачей на выход они преобразуются в линейный формат PCM (ИКМ).

**SPDIF/RAW**: Выберите данную опцию, когда к проигрывателю подключено цифровое звуковоспроизводящее устройство, оборудованное декодером Dolby Digital. Когда воспроизводятся аудиосигналы, записанные в формате Dolby Digital, они подаются на выход без изменения в формате Dolby Digital.



## CAPTIONS

**ON:** Во время воспроизведения диска на экран будут выводиться скрытые субтитры

**OFF:** Скрытые субтитры на экран выводиться не будут.

## SCREEN SAVER

Функция включения Хранителя экрана.

**ON:** Данная функция включена.

**OFF:** Данная функция выключена.

## **Меню аудионастроек**

### DOWNMIX

**LT/RT:** Выбирайте данный режим, когда у вас проигрыватель подключен к усилителю, в котором нет декодера Dolby Digital, но имеется декодер Dolby Pro Logic. В этом случае сигналы звукового сопровождения, записанные на диске в системе Dolby Digital 5.1, будут перекодироваться в 4-канальную систему Dolby Pro Logic, что позволит в полной мере использовать имеющуюся систему многоканального звука.

**STEREO:** При выборе данного режима звуковое сопровождение будет воспроизводиться как обычные стереофонические сигналы.



## **Меню настройки смесителя Dolby Digital**

### DYNAMIC

Данная функция используется для настройки коэффициента сжатия динамического диапазона звукового сигнала от значения OFF (сжатие выключено) до значения FULL (максимальное сжатие).

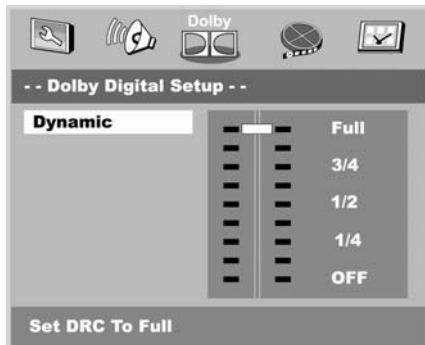

## **Меню настроек видео**

Опция *Component* в данной модели не используется.

## **Меню персональных настроек**

Данное меню становится активным:

1. если в проигрыватель не загружен диск
2. при нажатии на кнопку **STOP** ■ два раза подряд

### TV TYPE

Вы можете выбрать на проигрывателе телевизионную систему, которая соответствует системе вашего телевизора/монитора.

- Выбирайте "**PAL**" для телевизора/монитора системы PAL. Если диск записан в системе NTSC, то проигрыватель во время воспроизведения будет перекодировать видеосигнал в систему PAL.
- Выбирайте "**MULTI**" для мультисистемного телевизора/монитора. В этом случае видеопрограмма будет воспроизводиться в той системе, в которой она записана на диске.



- Выбирайте "NTSC" для телевизора/монитора системы NTSC. Если диск записан в системе PAL, то проигрыватель во время воспроизведения будет перекодировать видеосигнал в систему NTSC.

Раздел **AUDIO** позволяет пользователю выбрать предпочтительный язык звукового сопровождения.

Раздел **SUBTITLE** позволяет пользователю выбрать предпочтительный язык для субтитров.

Раздел **DISC MENU** позволяет пользователю выбрать предпочтительный язык для меню диска.

### **PARENTAL** (настройка ограничения доступа)

Данный раздел меню настройки позволяет пользователю ограничивать доступ к воспроизведению кинофильмов на данном проигрывателе: от уровня 1 (дети) до Off (без ограничений).

Чем меньше значение, тем более строгие ограничения для просматриваемого материала.

1 G : Программа без ограничений по возрасту

2 PG : Рекомендуются присутствие взрослых

3 PG13 : Предупреждение для родителей

4 PGR :

5 R : Ограничение R

6 NC17 : Только для тех, кто старше 17 лет

7 ADULT : Только для взрослых

8 off : Ограничений нет

После выбора нового уровня ограничений потребуется ввести пароль. На заводе-изготовителе устанавливается пароль "1389".

### **PASSWORD** (пароль)

Чтобы изменить пароль, с помощью кнопок перемещения курсора выберите [CHANGE] (изменить), затем нажмите кнопку **OK**. С помощью цифровых кнопок введите сначала старый пароль ("OLD PASSWORD:"), затем новый пароль ("NEW PASSWORD:") и затем подтвердите новый пароль его повторным вводом ("CONFIRM PWD:").

Если все сделано правильно, после этого нажмите кнопку **OK**.



**DEFAULTS** Данный раздел позволяет сбросить все настройки меню в состояние, которое было установлено при изготовлении проигрывателя.

## Эксплуатационные ограничения и текущий ремонт

Проигрыватель предназначен для эксплуатации в автомобилях с напряжением бортовой сети 12 В. Не следует эксплуатировать проигрыватель, имеющий повреждения корпуса или соединительного кабеля. Ошибки, допущенные при установке и эксплуатации устройства, могут быть иногда приняты за его неисправность. Ниже приводится таблица, в которой сведены простые проверки, способные помочь Вам устранить большую часть проблем, возникающих при использовании проигрывателя.

При отсутствии видимых причин неисправности проигрыватель следует демонтировать и обратиться в сервисный центр. Перед тем, как перейти к проверкам, описанным в данной таблице, тщательно проверьте правильность подключения проигрывателя.

Симптом	Причина	Устранение
Нет питания	Перегорел предохранитель	Поменяйте перегоревший предохранитель на предохранитель нужного номинала. Если предохранитель перегорит снова, обратитесь в сервисный центр
	Неправильное подключение	Проверьте подключение питания
Воспроизведение не начинается	Диск не загружен в проигрыватель или загружен неправильно	Загрузите диск в проигрыватель правильно, рабочей стороной вниз
	Диск загрязнен	Очистите поверхность диска
	Низкое напряжение аккумуляторной батареи автомобиля	Зарядите аккумуляторную батарею автомобиля. Если проигрыватель после этого все равно не работает, проконсультируйтесь с дилером
Не вынимается диск	В проигрыватель загружен диск не того формата, который может воспроизводить данный проигрыватель	Загружайте в проигрыватель только те диски, которые проигрыватель может воспроизводить
	Проблемы с CD-приводом	Нажмите и удерживайте кнопку извлечения диска не менее 3 секунд для перезагрузки механизма CD-привода.
Когда нажимается функциональная кнопка, появляется только индикатор  и функция не работает	Воспроизводимый диск не допускает выполнения данной операции	Операция не может быть произведена по отношению к воспроизводимому диску (обратитесь также к инструкции, которая прилагается к диску)
Нет изображения	Полностью "убрана" яркость изображения	Отрегулируйте яркость на мониторе, который подключен к проигрывателю
	Неправильное подключение	Проверьте правильность подключения проигрывателя
Нет звука	Полностью "убрана" громкость звука	Установите нужный уровень громкости на мониторе, который подключен к проигрывателю
	Неправильное подключение	Проверьте правильность подключения проигрывателя
	Используется режим ускоренного или замедленного воспроизведения в прямом или обратном направлении	В режиме ускоренного или замедленного воспроизведения в прямом или обратном направлении звук отключается
Звук или изображение искажены	Диск загрязнен или имеет царапины	Протрите рабочую поверхность диска от пыли и грязи. Не используйте для воспроизведения поцарапанные диски
	Проигрыватель установлен в таком месте, где возникает сильная вибрация	Вибрация проигрывателя может привести к "перескакиванию" звука и искажению изображения
Нет субтитров	На воспроизводимом диске DVD не записаны субтитры	Субтитры не могут быть выведены на экран
	Субтитры выключены (при выборе языка субтитров установлена настройка "Off")	Выберите тот язык, на котором вы хотите выводить субтитры на экран монитора

<b>Симптом</b>	<b>Причина</b>	<b>Устранение</b>
Субтитры не "убираются" с экрана	Воспроизводимый диск DVD не допускает отключение субтитров	Субтитры невозможно убрать с экрана монитора
Невозможно изменить язык звукового сопровождения или язык субтитров	На воспроизводимом диске DVD записано звуковое сопровождение или субтитры только на одном языке	Если на диске не записаны звуковое сопровождение или субтитры на нескольких языках, вы не сможете изменить язык звукового сопровождения или субтитров
	Воспроизводимый диск DVD не допускает смену языка звукового сопровождения или субтитров	Язык звукового сопровождения или субтитров изменить невозможно
Невозможно переключить угол (камеру) просмотра	Запись на воспроизводимом диске DVD сделана только с одной камеры или с разных камер (углов просмотра) записаны только некоторые сцены на диске	Угол (камеру) просмотра невозможно переключить, если воспроизводимый диск или сцена не записаны с нескольких камер
	Воспроизводимый диск DVD не допускает переключение углов просмотра.	Угол просмотра (камеру) переключить невозможно
Меню диска Video CD не выводится на экран монитора	Вы воспроизводите диск Video CD, не совместимый с функцией PBC (управление воспроизведением)	Вы не можете использовать функцию PBC (управление воспроизведением) по отношению к дискам Video CD, не совместимым с функцией PBC
Невозможно переключить угол (камеру) просмотра	Запись на воспроизводимом диске DVD сделана только с одной камеры или с разных камер (углов просмотра) записаны только некоторые сцены на диске	Угол (камеру) просмотра невозможно переключить, если воспроизводимый диск или сцена не записаны с нескольких камер
	Воспроизводимый диск DVD не допускает переключение углов просмотра.	Угол просмотра (камеру) переключить невозможно
Пульт дистанционного управления не работает	Светоизлучающий элемент пульта дистанционного управления не направлен на светоприемник сенсора дистанционного управления	Для осуществления управления светоизлучающий элемент пульта дистанционного управления должен быть направлен на светоприемник сенсора дистанционного управления
	Пульт дистанционного управления и проигрыватель находятся слишком далеко друг от друга	Расстояние по прямой между пультом дистанционного управления и сенсором дистанционного управления не должно превышать пяти метров
	Между пультом дистанционного управления и сенсором дистанционного управления имеются препятствия	Устраните препятствие
	Израсходован заряд батарейки пульта дистанционного управления	Замените батарейку
	Батарейка пульта дистанционного управления установлена неправильно	Проверьте правильность расположения плюсового и минусового полюсов батарейки питания. Установите батарейку правильно

## Хранение, транспортирование, ресурс, утилизация

Проигрыватель рекомендуется хранить в складских или домашних условиях по группе "Л" ГОСТ 15150 и при необходимости транспортировать любым видом гражданского транспорта в имеющейся индивидуальной потребительской таре по группе "Ж2" ГОСТ 15150 с учетом ГОСТ Р 50905 п.4.9.5. Место хранения (транспортировки) должно быть недоступным для попадания влаги, прямого солнечного света и должно исключать возможность механических повреждений.

Срок службы проигрывателя 2 года. Проигрыватель не содержит вредных материалов и безопасен при эксплуатации и утилизации (кроме сжигания в непригодных условиях). Элементы питания пульта дистанционного управления должны утилизироваться согласно местному законодательству по охране окружающей среды.

## Гарантии поставщика

Проигрыватель Prology DVD-350U соответствует утвержденному образцу.

Изготовитель гарантирует соответствие проигрывателя требованиям ГОСТ 122006-87, ГОСТ 22505-97, ГОСТ 28002-88 и нормам электромагнитной совместимости ЭМС 10-94 и ЭМС 21-94. При соблюдении владельцем правил эксплуатации, изложенных в настоящем Руководстве пользователя, проигрыватель обеспечивает безопасность и электромагнитную совместимость в полном объеме требований, подлежащих обязательной сертификации в системе ГОСТ Р, не оказывает вредного воздействия на окружающую среду и человека и признан годным к эксплуатации.

Проигрыватель имеет гарантийный срок эксплуатации - 12 месяцев с момента покупки без учета времени пребывания в ремонте при соблюдении правил эксплуатации. Право на гарантию дается при заполнении сведений прилагаемого гарантийного талона.

Гарантийные обязательства не распространяются на перечисленные ниже принадлежности изделия, если их замена предусмотрена конструкцией и не связана с разборкой изделия:

- на пульт дистанционного управления, элементы питания (батарейки);
- комплект проводки, монтажные приспособления, документацию, прилагаемую к изделию.

Наименование: Пролоджи ДВД-350У  
Страна производитель: Китай.  
Изготовитель: Сатурн Хай Тек Груп ЛТД.  
Основное предназначение товара:  
Переносной проигрыватель  
ДВД/ВСД/СД/МР3/МPEG4/ДЖПЕГ дисков  
Юридический адрес изготовителя:  
1А Кроун Лайн, Лондон, СВ16 3ДЖ, Великобритания.



