



# PROLOGY

Модель  
MCA-1070U

FM/УКВ CD/MP3 SD/USB-ресивер



Руководство пользователя



## Содержание

|   |    |
|---|----|
| Назначение .....  | 4  |
| Функции устройства.....   | 4  |
| Комплект поставки .....   | 4  |
| Рекомендации по использованию устройства .....                  | 5  |
| Элементы управления на передней панели .....                    | 7  |
| Общие операции .....  | 8  |
| Управление радиоприемником .....                                | 10 |
| Режим специальных настроек устройства .....                     | 11 |
| Основные операции управления воспроизведением .....             | 12 |
| Навигация по диску или картам памяти USB/SD .....               | 13 |
| Основные технические характеристики .....                       | 15 |
| Общие советы по установке устройства .....                      | 16 |
| Установка устройства.....                                       | 17 |
| Первый вариант установки устройства.....                        | 17 |
| Второй вариант установки устройства.....                        | 18 |
| Снятие передней панели .....                                    | 18 |
| Установка передней панели.....                                  | 19 |
| Воспроизводимые диски и форматы.....                            | 21 |
| Рекомендации по созданию дисков CD-R и CD-RW с MP3-файлами..... | 22 |
| Использование карт памяти USB/SD .....                          | 22 |
| Эксплуатационные ограничения и текущий ремонт.....              | 23 |
| Меры предосторожности при обращении с дисками .....             | 25 |
| Хранение, транспортирование, ресурс, утилизация .....           | 26 |
| Гарантии поставщика .....                                       | 26 |

Руководство пользователя определяет порядок установки и эксплуатации автомобильного FM/УКВ CD/MP3-ресивера (далее устройства) в автомобиле с напряжением бортовой сети 12 В. Установку устройства рекомендуется производить с привлечением специалиста по электрооборудованию автомобилей.

Самостоятельное вскрытие устройства и съемной передней панели, механические повреждения и нарушение правил эксплуатации могут привести к его неисправностям и к лишению права на гарантийное обслуживание.

При покупке устройства требуйте проверки его работоспособности. Убедитесь, что в гарантийном талоне на устройство поставлен штамп магазина, разборчивая подпись и дата продажи.

Перед использованием устройства, внимательно ознакомьтесь с настоящим Руководством пользователя.

В связи с постоянной работой по совершенствованию устройства, повышающей его надежность и улучшающей эксплуатационные характеристики, в конструкцию и сервисные меню могут быть внесены изменения, не отраженные в настоящем Руководстве.

## Назначение

Устройство Prology MCA-1070U предназначено для прослушивания радиостанций в диапазонах FM/УКВ, для воспроизведения стереофонических звукозаписей на аудиокомпакт-дисках, а также звуковых файлов формата MP3 на записываемых компакт-дисках CD-R/RW, через внешние динамики.

## Функции устройства

- Полностью съемная передняя панель с футляром
- Высокая выходная мощность (4 x 50 Вт)
- Высокоскоростной цифровой PLL тюнер
- Память на 18 радиостанций
- Слот для карт памяти SD
- Поддержка карт памяти с интерфейсом USB
- Индикация информации ID3 TAG
- Электронная регулировка параметров
- Линейный стереовход Mini-Jack на передней панели
- 4-канальный аудиовыход RCA
- RCA-выход на сабвуфер
- 2 цвета подсветки кнопок
- Стандартный монтажный размер 1 DIN
- Стандартный разъем ISO

## Комплект поставки

|                                     |            |
|-------------------------------------|------------|
| Устройство Prology MCA-1070U        | 1 шт.      |
| Панель передняя съемная             | 1 шт.      |
| Футляр панели передней съемной      | 1 шт.      |
| Декоративная внешняя рамка          | 1 шт.      |
| Ключ-съемник                        | 2 шт.      |
| Кожух                               | 1 шт.      |
| Соединительные провода              | 1 комплект |
| Монтажный комплект                  | 1 шт.      |
| Настоящее Руководство пользователя  | 1 шт.      |
| Гарантийный талон                   | 1 шт.      |
| Индивидуальная потребительская тара | 1 комплект |

## Рекомендации по использованию устройства

- Данное изделие является технически сложным товаром и относится к **бытовой радиоэлектронной аппаратуре**. По Общероссийскому классификатору продукции и услуг устройство относится к группировке 3230115 “Устройства радиоприемные комбинированные прочие” (часть IV ОКДП).
- Монтаж и эксплуатация данного сложного электронного устройства должны осуществляться в соответствии с настоящим Руководством. Монтаж устройства осуществляется в штатное место в панели приборов автомобиля, подключение и настройка изделия популярно изложены в данном Руководстве и могут быть произведены потребителем в полном объеме самостоятельно. Однако завод-изготовитель настоятельно рекомендует Вам поручить проведение указанного комплекса работ сервисному центру, сертифицированному по ГОСТ Р 51709-2001 (ОКУН 017613) – установка на легковой автомобиль дополнительного электрооборудования, сигнализаций и др. (далее – сертифицированный сервисный центр).
- **Завод-изготовитель не несет ответственность за проблемы, возникшие вследствие самостоятельной установки устройства!**
- Для подачи питания на данное устройство может использоваться только источник питания с напряжением +12 В постоянного тока; отрицательная клемма аккумуляторной батареи должна быть соединена с “массой”.
- Перед установкой устройства, пожалуйста, полностью прочитайте данное Руководство. Установка устройства требует подключения ко многим штатным системам автомобиля. Автомобили имеют низковольтные или мультимплексные системы, которые могут быть повреждены при использовании низкоомных проверочных приборов, например, проверочных ламп или логических пробников (которые используются для тестирования компьютеров). Для проверки всех штатных цепей автомобиля перед подключением устанавливаемого устройства используйте только высококачественный цифровой мультиметр.
- Не пытайтесь в случае поломки открыть корпус устройства и отремонтировать его самостоятельно. Если устройство не работает правильно, обратитесь к соответствующему разделу данного Руководства. Ошибки, допущенные при установке и эксплуатации устройства, могут быть иногда приняты за его неисправность. Если неисправность не устранена, обратитесь в сервисный центр.
- При мойке автомобиля следите, чтобы внутрь устройства не попала вода, так как это может привести к его повреждению. Недопустимо попадание жидкостей в устройство при мойке панели приборов, внутренней части ветрового стекла и/или при случайном пролитии жидкости на приборную панель, а также через неплотности моторного щита при мойке моторного отсека, при подаче моющей смеси под давлением, т.к. это может привести к выходу из строя устройства.
- После эксплуатации автомобиля в летний период на открытом воздухе необходимо пылесосить салон в целях сбора возможных трупов насекомых и предотвращения попадания их внутрь устройства и его составных частей. Попадание внутрь устройства и его составных частей насекомых недопустимо.

- Никогда не вставляйте внутрь дискового отсека устройства никаких посторонних предметов, кроме дисков. Находящиеся внутри устройства узлы могут быть повреждены любыми посторонними предметами.
- Когда устройство не используется, вынимайте из него диск. Не оставляйте удаленный диск в отверстии отсека устройства. Храните диски в месте, недоступном для попадания прямых солнечных лучей.
- **Температура.** Устройство может работать неправильно при экстремально высоких или экстремально низких температурах. В таком случае прекратите использовать устройство до тех пор, пока температура не станет нормальной. Устройство оборудовано встроенной схемой защиты. Когда температура внутри устройства повышается до определенной величины, схема защиты автоматически останавливает воспроизведение. В этом случае дайте устройству возможность охладиться, а затем снова включите воспроизведение.
- **Конденсат.** В дождливую погоду или в условиях повышенной влажности, а также в холодное время года сразу же после того, как включен обогреватель (отопитель) салона автомобиля, на оптическом устройстве считывания сигнала, расположенном внутри устройства, может сконденсироваться влага. В случае возникновения конденсации влаги устройство не сможет считывать информацию с диска и, следовательно, будет работать неправильно. Для устранения такой неисправности извлеките из устройства диск и подождите, пока сконденсировавшаяся влага не испарится (около часа).
- **"Перескакивание" воспроизведения.** Когда автомобиль движется по неровной дороге, по дороге с поврежденным покрытием или по бездорожью, при воспроизведении аудиодисков могут появляться пропуски звучания и/или воспроизводимого изображения. Рекомендуется снизить скорость и плавно преодолевать препятствия для исключения перескакивания воспроизведения. Частые поездки по дороге с поврежденным покрытием или по бездорожью могут привести к механическим повреждениям (обрыву) резиновых демпферов, расположенных внутри устройства.
- **Очистка.** Не пытайтесь очищать устройство с помощью каких-либо химических веществ, так как это может привести к ухудшению его внешнего вида. Для очистки корпуса устройства используйте только чистую и сухую тряпку.

## Элементы управления на передней панели



1. Кнопка отключения/включения звука и питания **⏏ / MUTE**.
2. Переход к следующему / предыдущему треку; кнопка поиска радиостанций в направлении увеличения / уменьшения частоты **▶▶ / ◀◀**
3. Вращающийся регулятор громкости
4. Кнопка выбора источника сигнала **SRC**
5. Кнопка выбора диапазона радиоприемника **BAND**
6. Кнопка перехода в меню настроек **MENU**
7. Кнопки управления воспроизведением аудиофайлов:
  1. Кнопка паузы/возобновления воспроизведения / переход к первому файлу диска/карты памяти **▶/||/TOP**
  2. Кнопка управления режимом сканирующего воспроизведения **INT**
  3. Кнопка управления режимом повторного воспроизведения **RPT**
  4. Кнопка управления режимом воспроизведения в случайном порядке **RDM**
  5. Кнопка перехода к предыдущему каталогу на диске/карте памяти (MP3)
  6. Кнопка перехода к следующему каталогу на диске/карте памяти (MP3)
8. Кнопка выбора местного/дальнего режима приема радиостанций **LOC**
9. Аудиовход mini-Jack **AUX IN**
10. USB-разъём
11. Кнопка включения/выключения функции тонкомпенсации / включение моно/стерео в режиме радио **LOUD/MON**
12. Кнопка откидывания передней панели **⏏**
13. Кнопка выбора режима индикации **DISP**
14. Кнопка автоматического сохранения настройки на радиостанции в памяти устройства и сканирования предварительно настроенных радиостанций **AMS**

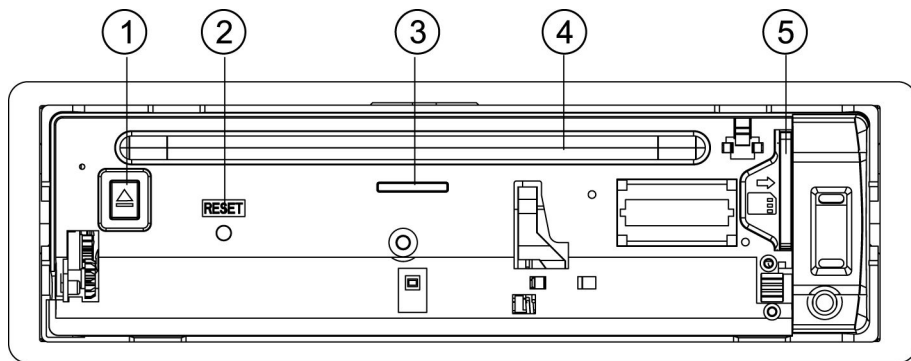

1. Кнопка извлечения компакт-диска ▲
2. Кнопка сброса всех настроек RESET
3. Индикатор статуса передней панели. Когда панель откинута, индикатор светится. При снятой передней панели индикатор мигает.
4. Слот компакт-диска
5. Слот для карт памяти SD

## Общие операции

### Включение/выключение устройства

#### Включение

Нажмите любую кнопку на передней панели (кроме кнопки ▲).

#### Выключение

Нажмите и удерживайте кнопку **Ⓜ** / MUTE нажатой более 2 секунд.

### Перезагрузка системы

Кнопка RESET (поз. 2) находится на корпусе устройства (стр. 8) и для ее нажатия следует воспользоваться шариковой ручкой или другим подобным заостренным предметом. После нажатия и удержания данной кнопки нажатой в течение 2 секунд из памяти устройства будут стерты все запрограммированные радиостанции, настройки звука и настройка часов. Данная кнопка должна быть нажата при появлении на дисплее ошибочной индикации или при неверном функционировании.

**Примечание.** Если после нажатия кнопки RESET устройство продолжает работать неправильно, полностью отключите питание устройства (отсоединив желтый и красные провода), протрите смоченным в спирте ватным тампоном разъём, находящийся позади передней панели. Подключите питание и проверьте работоспособность устройства.

### Выбор источника звучания

Нажимайте кнопку **SRC** (поз. 4, стр. 7) для выбора одного из источников аудиопрограмм в следующем порядке:

**S-CDP** (устройство дисков) → **USB** (карта памяти USB) → **CARD** (карта памяти SD) → **AUX** (линейный стереовход) → **TUNER** (радиоприемник)



**Примечание.** Режимы воспроизведения дисков и карт памяти USB/SD доступны только при условии, что в устройство загружен соответствующий носитель информации (диск, карта памяти).

### **Регулировка громкости**

Для увеличения громкости вращайте регулятор (поз. 3, стр. 7) по часовой стрелке, для уменьшения – против часовой стрелки.

### **Настройка звучания**

Для выбора желаемого режима настройки звучания нажмите кнопку **MENU** (поз. 6, стр. 7). Режимы выбираются повторным нажатием кнопки в следующем порядке:

**VOL** (громкость) → **BAS** (низкие частоты) → **TRE** (высокие частоты) →  
**BAL** (баланс левого – правого каналов) →  
**FAD** (баланс переднего – тылового каналов) → ...

Настройка желаемого звучания осуществляется вращением регулятора (поз. 3, стр. 7).

### **Отключение/включение звука**

#### **Отключение**

Нажмите кнопку **MUTE** на передней панели устройства.

#### **Включение**

Для включения звука нажмите кнопку **MUTE** еще раз или поверните регулятор громкости (поз. 3, стр. 7) в любом направлении.

### **Вывод текущего времени на дисплей и установка времени**

Для вывода текущего времени на дисплей устройства в режиме радио один раз нажмите кнопку **DISP** (поз. 13, стр. 7), и два раза, если устройство находится в других режимах. Дисплей вернется в прежний режим индикации автоматически через 5 секунд.

Для входа в режим настройки часов нажмите данную кнопку и удерживайте ее нажатой более 2 секунд, пока значение часов не начнет мигать на дисплее передней панели. Вращайте регулятор параметров по часовой стрелке для изменения значения часов. Вращайте регулятор параметров против часовой стрелки для изменения значения минут.

Выход из режима настройки текущего времени происходит при повторном нажатии кнопки **DISP** или автоматически, если в течение 5 секунд не выполняются никакие действия по настройке часов.

### **Отображение информации ID3 TAG**

Если какие-либо файлы MP3 содержат информацию ID3 TAG (текстовая информация об исполнителе, музыкальном произведении и т.д.), такую как название композиции, имя исполнителя, название альбома, год издания или комментарии, то она будет автоматически выводиться на дисплей в циклическом порядке во время воспроизведения данного трека:

**FOLDER** (название каталога) → **FILE** (название файла) → **ALBUM** (название альбома) → **TITLE** (название песни) → **ARTIST** (имя исполнителя) → ...

#### **Примечание.**

Устройство не поддерживает русскоязычные ID3 TAG.

## Управление радиоприемником

При необходимости переключения устройства в режим работы радиоприемника нажимайте кнопку **SRC** до тех пор, пока на дисплее не появится обозначение диапазона и текущая частота настройки радиоприемника.

### **Выбор диапазона радиоприемника**

Для переключения диапазонов радиоприемника нажимайте кнопку **BAND** (поз. 5, стр. 7). Диапазоны будут переключаться в следующем порядке:

$FM1 \rightarrow FM2 \rightarrow FM (УКВ) \rightarrow FM1 \dots$

### **Автоматическая настройка на радиостанцию**

Удерживайте нажатой в течение 2 секунд кнопку **◀◀ / ▶▶** для автоматического поиска радиостанции в направлении уменьшения/увеличения частоты настройки.

### **Ручная настройка на радиостанцию**

Для уменьшения/увеличения частоты настройки на один шаг нажмите кнопку **◀◀ / ▶▶**.

### **Ручное сохранение настройки на радиостанцию в памяти устройства**

Нажмите кнопку желаемой ячейки памяти предварительной настройки **1–6** (поз. 7, стр. 7) и удерживайте ее в нажатом положении более 2 секунд. В память данной кнопки будет внесена радиостанция, на которую настроен радиоприемник.

### **Автоматическая настройка на радиостанции с сохранением в памяти устройства**

Нажатие кнопки **AMS** более чем на 2 секунды приведет к включению функции автоматической настройки на радиостанции в выбранном диапазоне и сохранению в памяти устройства шести радиостанций с наиболее мощным сигналом. По окончании настройки включится режим сканирования станций.

### **Прослушивание сохраненных радиостанций**

Нажмите на кнопку предварительной настройки **1–6** (поз. 7, стр. 7), в памяти которой хранится настройка на желаемую радиостанцию. Номер нажатой кнопки появится на дисплее устройства.

### **Сканирование предварительно настроенных радиостанций**

Для сканирования предварительно настроенных радиостанций кратковременно нажмите кнопку **AMS**. Во время сканирования радиоприемник будет последовательно на пять секунд настраиваться на каждую радиостанцию, хранящуюся в памяти устройства. Порядковый номер каждой радиостанции в памяти устройства будет мигать на дисплее. Для остановки сканирования нажмите еще раз кнопку **AMS** или нажмите любую из цифровых кнопок **1–6** (поз. 7, стр. 7).

### **Выбор стереофонического или монофонического режимов работы радиоприемника**

Нажмите кнопку **MON** для отключения стереофонического режима приема радиостанции.

Нажмите кнопку **MON** повторно для возврата к режиму стереоприема.

## **Выбор местного или дальнего режимов приема**

Для переключения режимов нажимайте кнопку **LOC** (поз. 8, стр. 7).

Изначально устройство работает в режиме дальнего приема (DX). При переключении режимов на дисплее устройства на несколько секунд включается надпись "LOCAL" или "-DX-". В режиме местного приема чувствительность автопоиска немного снижена для наиболее точной настройки на радиостанции, уровень передаваемого сигнала которых чрезмерно высок.

## **Режим специальных настроек устройства**

Для входа в меню специальных настроек нажмите кнопку **MENU** (поз. 6, стр. 7) и удерживайте ее нажатой в течение 2 секунд. Для настройки выбранной опции вращайте регулятор параметров. Для перехода к следующей опции меню нажимайте кнопку **MENU**. Выход из режима специальных настроек происходит автоматически, если в течение 5 секунд не выполняются никакие действия по изменению настроек.

### **DSP**

При помощи опции DSP можно выбрать наиболее приятную для вашего слуха настройку звучания. Вращайте регулятор параметров по часовой стрелке для выбора настроек в следующем порядке:

*DSP OFF* (коррекция отключена) → *POP* (поп-музыка) →  
*ROCK* (рок-музыка) → *CLASSIC* (классическая музыка) →  
*FLAT* (ровная частотная характеристика) → ...

Вращайте регулятор параметров против часовой стрелки для выбора настроек в обратном порядке.

### **Внимание!**

Выбор любой предустановленной настройки звучания, отличной от DSP OFF, отменяет ручную регулировку тембра.

### **ESP**

Выбор времени записи в антишоковую буферную память при прослушивании компакт-дисков: 12 или 45 секунд.

### **MULT**

Выбор режима поддержки мультисессионных дисков:

*Режим ON* – Поддерживаются диски, записанные в режимах "Mixed CD", "CD Extra", "Multi session";

*Режим OFF* – Поддерживаются диски, записанные в режимах "Mixed CD", "One session CD".

### **WOOF**

Данная функция управляет выходом на сабвуфер: "ON" - выход на сабвуфер включен, "OFF" - выключен.

### **BEEP**

Данная функция управляет звуковыми сигналами, сопровождающими все нажатия на кнопки.

*ON* – звуковые сигналы включены;

*OFF* – звуковые сигналы выключены.

## COLOUR

Данная функция позволяет выбрать один из двух цветов подсветки кнопок:

*COLOUR 1* – красный цвет;

*COLOUR 2* – зеленый цвет.

## SEEK

При помощи данной функции можно выбрать один из двух режимов автоматического поиска радиостанций:

Режим SEEK 1. Автоматический поиск прекращается, как только будет найдена следующая радиостанция.

Режим SEEK 2. Автоматический поиск прекращается, как только будет найдена следующая станция при условии, что в этот момент не нажаты кнопки ◀◀/▶▶.

**Примечание.** Данная функция доступна только в режиме радиоприемника.

## VOL

Данная функция позволяет задать уровень громкости, который будет устанавливаться при включении устройства.

VOL LAST. В этом случае при включении устройства будет автоматически установлен уровень громкости, который был при последнем выключении питания.

VOL ADJ. После выбора данной опции еще раз нажмите регулятор параметров. На дисплее появится надпись "A-VOL". После этого вращением регулятора параметров выберите желаемый уровень громкости, который будет устанавливаться при каждом включении устройства.

## 24/12 HOURS

Данная функция управляет форматом вывода времени на дисплей устройства. В случае выбора 12-часового формата перед значением времени выводится "AM" с 00:00 до 11:59 и "PM" с 12:00 до 23:59.

## Основные операции управления воспроизведением

### Загрузка компакт-дисков

Нажмите кнопку  на передней панели устройства, чтобы открыть панель. Вставьте компакт-диск в слот таким образом, чтобы рабочая сторона диска (сторона, на которую нанесена запись) была обращена вниз. Закройте панель.

### Извлечение компакт-дисков

Нажмите кнопку  на передней панели устройства, чтобы открыть панель. Затем нажмите кнопку извлечения компакт-диска (поз. 1, стр. 8). Если извлеченный диск не будет вынут из устройства в течение примерно 10 секунд, он будет автоматически загружен обратно в устройство.

### Подключение карт памяти SD

Вставьте карту памяти в слот (поз. 5, стр. 8). Раздастся легкий щелчок. Устройство автоматически переключится на карту памяти, на дисплей будет выведено сообщение "CARD".

Для извлечения карты памяти SD выйдите из режима воспроизведения "CARD", откройте переднюю панель, нажмите на карту, затем потяните ее на себя.

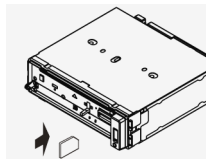

## **Внимание!**

Убедитесь, что Вы вставляете карту, соблюдая положение, указанное на схеме (угловой срез карты находится сверху, контакты направлены вперед). Попытка вставить карту неправильно может привести к серьезному повреждению слота устройства и/или карты памяти.

Вставляйте карту до того момента, пока не услышите легкий щелчок

Убедитесь, что карта памяти вставлена до конца, и лишь затем закрывайте переднюю панель.

### ***Подключение карт памяти с интерфейсом USB***

Откройте крышку на разъеме USB (поз. 10, стр. 7). Вставьте карту памяти в разъем. Устройство автоматически переключится на карту памяти, на дисплей будет выведено сообщение "USB".

Для извлечения карты памяти выйдите из режима воспроизведения "USB", затем потяните ее на себя.

### ***Включение режима воспроизведения***

При загрузке дисков воспроизведение начинается автоматически с первого трека.

### ***Временная остановка воспроизведения***

Во время воспроизведения трека нажмите кнопку **1/▶||** (поз. 7, стр. 7) для временной остановки воспроизведения. Для продолжения воспроизведения повторно нажмите данную кнопку.

### ***Ускоренная перемотка трека в прямом и обратном направлениях***

Нажмите и удерживайте нажатой в течение 2 секунд кнопку **◀◀ / ▶▶** для ускоренной перемотки трека в обратном/прямом направлении.

### ***Повторное воспроизведение***

Во время воспроизведения нажимайте кнопку **3/RPT** (поз. 7, стр. 7) для выбора одного из режимов повторного воспроизведения: "RPT TRK" (повтор трека), "RPT FOLD" (повтор каталога), "RPT OFF" (повтор отключен).

### ***Сканирующее воспроизведение***

Во время воспроизведения нажмите кнопку **2/INT** (поз. 7, стр. 7), чтобы включить режим воспроизведения первых 10 секунд каждого трека. Нажмите кнопку **2/INT** повторно, чтобы отменить этот режим.

### ***Воспроизведение в случайном порядке***

Во время воспроизведения нажмите кнопку **4/RDM** (поз. 7, стр. 7), чтобы включить режим воспроизведения в случайном порядке. Нажмите кнопку **4/RDM** повторно, чтобы отменить этот режим.

## **Навигация по диску или картам памяти USB/SD**

### ***Переход к следующему/предыдущему треку***

В режиме воспроизведения нажмите кнопку **◀◀ / ▶▶** для перехода, соответственно, к началу текущего/следующего трека. Для перехода к началу предыдущего трека нажмите кнопку **◀◀** два раза.

### ***Навигация на основе порядковых номеров треков***

В режиме воспроизведения нажмите один раз кнопку **AMS**, на дисплее появится индикация "TRK SCH".

Нажмите кнопку **MENU**. На дисплее появится индикация "0001", причем цифра "1" будет мигать. Вращая регулятор громкости, выберите значение единиц номера искомого трека.

Нажимайте кнопку **MENU** еще раз. В номере трека начнет мигать позиция десятков. Вращая регулятор громкости, выберите значение десятков номера искомого трека.

Нажмите кнопку **MENU** еще раз. В номере трека начнет мигать позиция сотен. Вращая регулятор громкости, выберите значение сотен номера искомого трека.

Нажмите кнопку **MENU** еще раз. Устройство начнет воспроизведение трека с выбранным номером.

**Примечание.** Если выбран трек с номером, превышающим число треков на носителе, то включится воспроизведение последнего трека.

### ***Навигация по альбомам, начиная с корневого каталога диска или карты памяти***

В режиме воспроизведения MP3 нажмите два раза подряд кнопку **AMS**, на дисплее появится надпись "FILE SCH".

Нажмите кнопку **MENU**. На дисплее будет выводиться и прокручиваться в режиме бегущей строки название первой папки на носителе. Вращая регулятор громкости, выберите необходимую папку.

Нажмите кнопку **MENU** еще раз. На дисплее будет выводиться, и прокручиваться в режиме бегущей строки название первого трека в выбранной папке. Вращая регулятор громкости, выберите необходимый трек.

Нажмите кнопку **MENU** еще раз. Устройство начнет воспроизведение выбранного трека.

### ***Навигация на основе названий файлов (только латинские символы)***

В режиме воспроизведения MP3 нажмите три раза подряд кнопку **AMS**, на дисплее появится надпись "CHAR SCH".

Нажмите кнопку **MENU**. На дисплее появится мигающая буква "A" – из названия искомого трека. Вращая регулятор громкости, выберите нужную букву, цифру или символ.

Нажмите кнопку **MENU** еще раз. На дисплее будет отображен выбранный первый символ и вторая мигающая буква "A". Вращая регулятор громкости, выберите нужную букву, цифру или символ.

Повторите эти операции требуемое количество раз.

Для начала поиска удерживайте нажатой кнопку **MENU** в течение 2 секунд. На дисплее появится надпись "SEEKING". Если файл, название которого содержит искомую комбинацию символов, будет найден, на дисплее отобразится его название. Если найденных файлов будет несколько, просмотр осуществляется вращением регулятора громкости. Для воспроизведения нужного файла нажмите кнопку **MENU**. Если файл не будет найден, на дисплее появится надпись "NOT FIND".

## Основные технические характеристики

### Общие

|   |  |
|---|--|
| Напряжение питания                      | 12 В постоянного тока                                      |
| Предельные значения напряжения питания  | 11–14.4 В  |
| Полярность источника питания            | Только системы с заземлением отрицательного полюса батареи |
| Номинал встроенного предохранителя      | 15 А   |
| Максимальная выходная мощность          | 4 x 50 Вт  |
| Угол установки                          | 0°–30°   |
| Установочные размеры устройства (ШxВxГ) | 178 x 50 x 166 мм  |
| Вес                                     | 1.64 кг  |
| Диапазон рабочих температур             | -10 °С...+60 °С  |
| Температура хранения                    | -20 °С...+70 °С  |
| Допустимая влажность при работе         | 45 % – 80 %  |
| Допустимая влажность при хранении       | 30 % – 90 %  |

### CD-проигрыватель

|  |  |
|--|--|
| Размер дисков                              | 5" (12 см)                             |
| Каналы                                     | 2 канала, стерео                       |
| Емкость антишоковой памяти                 | 12, 45 секунд (CD)<br>>45 секунд (MP3) |
| Отношение сигнал-шум, не менее             | 80 дБ                                  |
| Искажения на линейном выходе, не более     | 0.2 % (1 кГц)                          |
| Диапазон воспроизводимых частот            | 20 Гц – 20 кГц                         |
| Глубина разделения стереоканалов, не менее | 60 дБ (1 кГц)                          |

### FM/УКВ-приемник

|   |                |
|---|----------------|
| Диапазон частот УКВ                                 | 65–74 МГц      |
| Диапазон частот FM                                  | 87.5–108 МГц   |
| Полезная чувствительность (при отношении С/Ш 30 дБ) | 12 дБ (мкВ)    |
| Отношение сигнал-шум, не менее                      | 55 дБ          |
| Глубина разделения стереоканалов, не менее          | 30 дБ (1 кГц)  |
| Диапазон воспроизводимых частот                     | 30 Гц – 15 кГц |

**Примечание.** Технические характеристики устройства могут быть изменены без предварительного уведомления.

## Общие советы по установке устройства

### Внимание!

**Перед установкой устройства удалите 2 транспортировочных винта, которые находятся на его верхней крышке, в противном случае проигрыватель дисков не будет работать.**

- Для установки устройства выберите такое место, где оно не будет мешать водителю нормально управлять автомобилем.
- Перед окончательной установкой устройства временно подключите к нему все провода и убедитесь, что все соединения сделаны правильно и система работает нормально.
- Используйте только прилагающиеся к устройству крепежные изделия. Только в этом случае установка будет надежной и безопасной. Использование деталей, не входящих в комплект устройства, может привести к нарушению его нормальной работы.
- Если установка устройства требует сверления отверстий или любого другого изменения штатных деталей автомобиля, обязательно проконсультируйтесь у ближайшего дилера Вашего автомобиля.
- Устанавливайте устройство таким образом, чтобы оно не могло стать причиной ранения водителя или пассажиров во время внезапной остановки или резкого торможения.
- При установке отклонение устройства от горизонтальной плоскости не должно превышать 30°. В противном случае технические характеристики устройства могут отличаться от оптимальных.
- Никогда не устанавливайте устройство там, где оно будет сильно нагреваться, например, от воздействия прямых солнечных лучей или горячего воздуха, поступающего от отопителя. Также избегайте мест, в которых устройство будет подвергаться воздействию сильной вибрации или на него будет попадать пыль или грязь.
- После подключения устройства к бортовой сети питания вначале подсоедините положительную клемму аккумулятора, затем отрицательную.

Существует два варианта установки устройства. При использовании первого варианта устройство устанавливается в приборную панель автомобиля спереди, а при использовании второго варианта – сзади передней панели (устройство устанавливается вместо штатного радиоприемника автомобиля, для закрепления используются резьбовые отверстия на боковых панелях устройства). Более подробно оба варианта установки описываются в данном руководстве на следующих страницах.



## Установка устройства

### Первый вариант установки устройства

Устройство может быть установлено в приборную панель автомобиля: монтажное отверстие с размерами 183 × 52 мм. Толщина приборной панели: от 4.8 до 5.6 мм.

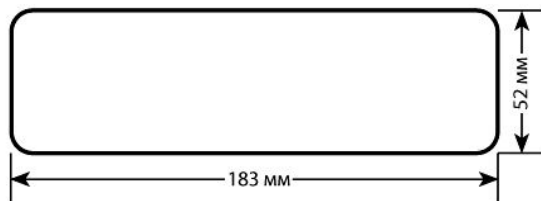

1. Вставьте кожух устройства в приборную панель и отогните монтажные лепестки, чтобы зафиксировать кожух.
2. После вкручивания монтажного винта закрепите на нем демпфирующую прокладку, входящую в крепежный комплект. Подключите разъем питания.
3. Установите декоративную внешнюю рамку.

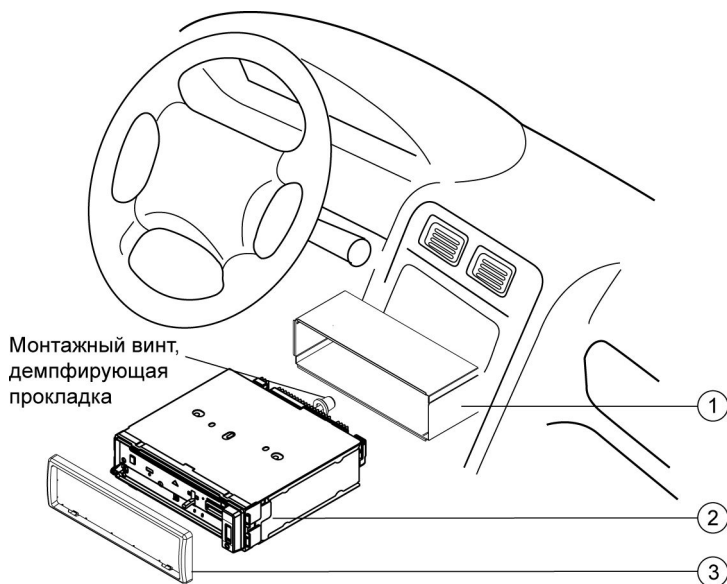

1. Монтажный кожух
2. Устройство
3. Декоративная внешняя рамка

## Второй вариант установки устройства

Данный вариант установки предусматривает использование резьбовых отверстий, которые находятся на боковых панелях устройства.

1. Закрепите устройство на крепежных кронштейнах штатного радиоприемника. Выберите положение кронштейнов, при котором будут совмещены резьбовые отверстия на кронштейнах и резьбовые соединения на корпусе устройства. Закрепите кронштейны с обеих сторон устройства не менее чем в двух местах. Для этого используйте либо крепежные винты (5 x 6 мм), либо винты с потайной головкой (4 x 6 мм), в зависимости от типа резьбовых отверстий на кронштейне.
2. Винт.
3. Крепежные кронштейны штатного радиоприемника.
4. Приборная панель или консоль автомобиля.
5. Скоба (необходимо удалить).

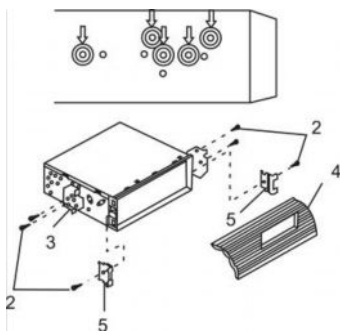

**Примечание.** При установке устройства по второму методу кожух и декоративная внешняя рамка не используются.

## Удаление устройства

1. Снимите декоративную внешнюю рамку устройства.
2. Вставьте съемники, входящие в комплект устройства, строго перпендикулярно передней панели в пазы на обеих сторонах устройства, как показано на рисунке, до упора, чтобы освободить защелки кожуха. Затем извлеките устройство из передней панели.

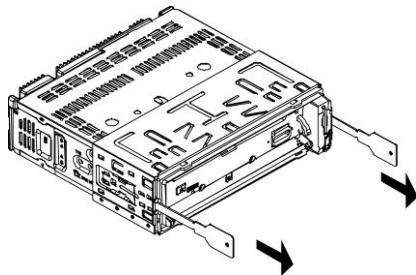

## Снятие передней панели

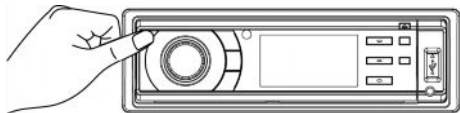

1. Нажмите и удерживайте кнопку  на передней панели, чтобы отключить питание.

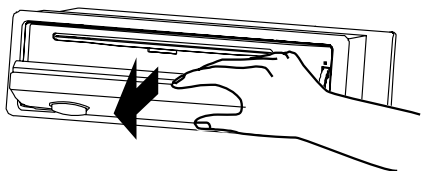

2. Нажмите кнопку  на передней панели, откиньте панель на угол 90°, потяните правую сторону панели на себя, затем осторожно извлеките панель из левого упора.

## Установка передней панели

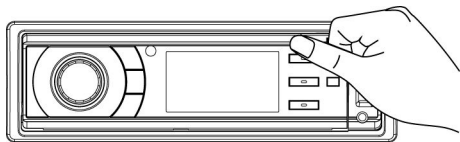
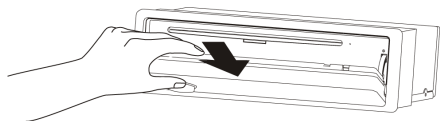

1. Удерживая панель в наклонном положении, вставьте ее в левый упор. Нажмите на правую часть панели до щелчка, чтобы ввести ее в зацепление с правым упором-защелкой.
2. Переведите переднюю панель в рабочее положение. Вы услышите характерный щелчок.

## Осторожно!

1. Для хранения снятой с устройства передней панели используйте входящий в комплект футляр.
2. Не допускайте падения передней панели устройства.
3. Никогда не нажимайте на дисплей или кнопки при отсоединении или установке передней панели.
4. Никогда не дотрагивайтесь до разъемов, находящихся на передней панели и устройстве. Это может привести к загрязнению разъемов и плохому электрическому контакту.
5. В случае загрязнения контактов их можно очищать сухой и чистой тканью.
6. Не подвергайте переднюю панель сильному нагреванию или воздействию прямых солнечных лучей.
7. Следите за тем, чтобы на переднюю панель устройства не попали бензин, растворители или другие летучие жидкости.
8. **Никогда не пытайтесь разобрать переднюю панель устройства!**

## Схема подключения проводов устройства

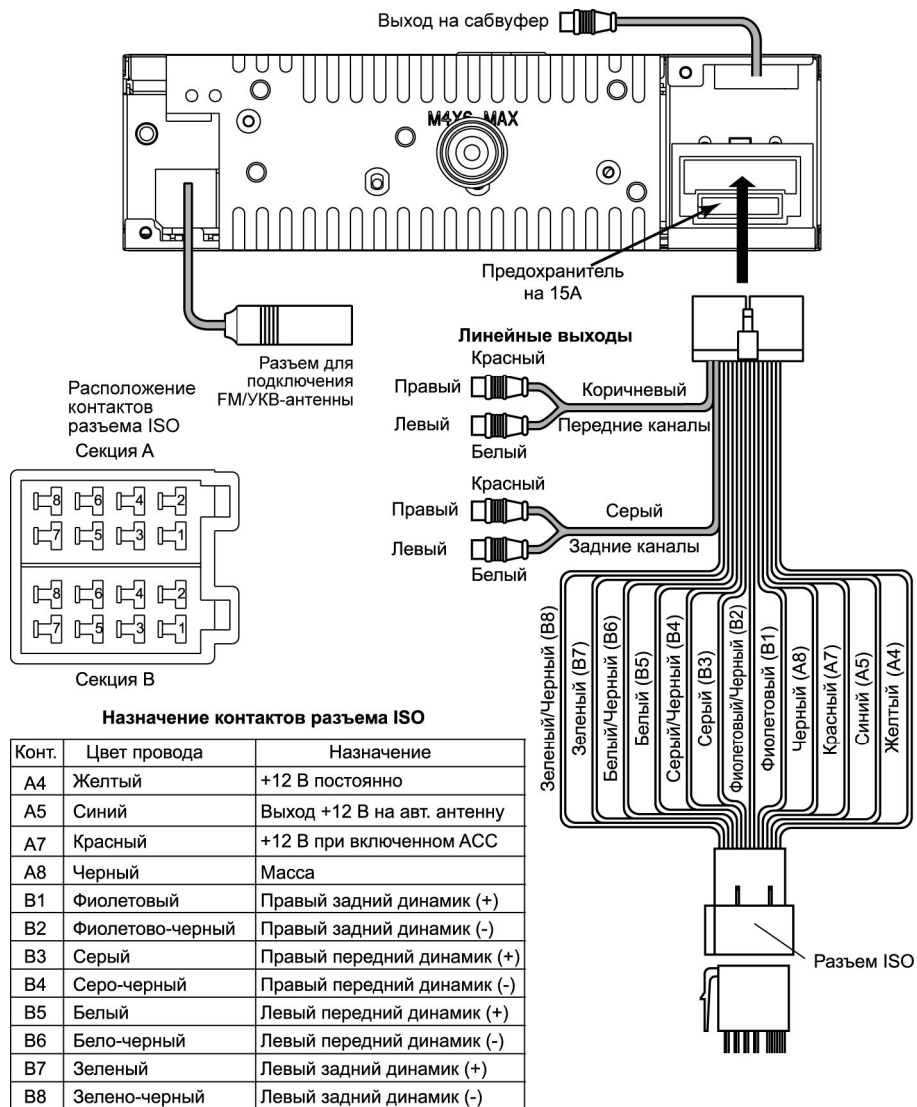

### Внимание!

Неверное подключение устройства может привести к его поломке и лишению права на гарантийное обслуживание.



В данном устройстве используются усилители мощности, подключенные по мостовой схеме. При подключении динамиков не допускается замыкание проводов на массу автомобиля, на провод питания «+12 В постоянно» или друг с другом.

Красный провод устройства должен быть подключен к цепи зажигания во избежание разряда аккумуляторной батареи автомобиля при продолжительной стоянке.

Если после выключения зажигания сбрасываются настройки устройства и сохраненные радиостанции, поменяйте местами подключение красного и желтого проводов питания:



## Воспроизводимые диски и форматы

| Тип диска и логотип   | Размер диска     | Максимальное время воспроизведения |
|---|------------------|------------------------------------|
| Audio CD<br> | 5 дюймов (12 см) | Приблизительно 74 минуты           |
| MP3<br>      | 5 дюймов (12 см) | Приблизительно 500 минут           |

Также воспроизводятся типы дисков:

CD-R, CD-RW, CD-ROM.

### Примечание.

Чтение дисков зависит от их качества и параметров сделанной на них записи (количество вложенных папок и файлов, длина названий папок и файлов, скорость записи и т. д.).

### Ограничения для файлов MP3

Формат записи: ISO 9660 (Level 1 или Level 2), ISO 9660 + Joliet или ISO 9660 + Romeo

Файлы должны иметь расширение MP3

Максимальное число файлов – 1000

Максимальное число папок – 99

Должна быть произведена финализация диска.

Устройство не поддерживает форматы файлов MP3 PRO и M3U

Битрейт: 32–320 кбит/с

Частота дискретизации: 32 кГц, 44.1 кГц, 48 кГц

ID3 версия: V1, V2

### Примечание.

Устройство не поддерживает русскоязычные ID3 TAG.

Воспроизведение дисков CD-R/RW зависит от параметров сделанной на них записи. Некоторые диски могут не читаться.

## Рекомендации по созданию дисков CD-R и CD-RW с MP3-файлами

- Устройство обеспечивает совместимость с дисками, записанными согласно стандарту ISO 9660.
- Чтение дисков, записанных при помощи пакетной записи (UDF), устройством не поддерживается.
- При создании MP3-файлов используйте частоту дискретизации 44.1 кГц и битрейт 128 кбит/с.
- Не создавайте папки с глубиной вложенности более 8, включая корневой каталог.
- Воспроизведение диска возможно только в том случае, если произведена финализация диска.
- Перед записью MP3-диска убедитесь, что формат диска установлен как «данные» («CD-ROM», «DATA CD»), а не «Audio CD».
- При использовании некоторых дисков CD-R или CD-RW физические параметры записи могут отличаться от оптимальных в зависимости от качества изготовления дисков. В этом случае данные с диска могут считываться неверно. В связи с этим рекомендуется выбирать чистые диски CD-R или CD-RW надлежащего качества и стараться не использовать максимальную скорость записи.
- На дисплей устройства выводятся названия альбома и трека длиной до 16 символов. Отсутствует совместимость с системой кодирования информации ID3 TAG версий 1.x и 2.x на русском языке.

## Использование карт памяти USB/SD

- Устройство поддерживает чтение карт памяти, содержащих формат MP3.
- Поддерживаются карты объемом: SD – 4 ГБ; USB – 16 ГБ;
- Объем поддерживаемой карты памяти зависит от фирмы-изготовителя. Рекомендуются карты памяти фирм Kingston и A-Data;
- Файловая система FAT16 / FAT 32;
- Название файла: 32 символа; название директории: 32 символа; отсутствует поддержка русскоязычных названий файлов и директорий.
- ID3 TAG: 32 символа;  
Информация ID3 TAG (версия 2.0):  
песня/исполнитель/альбом: 32 символа;  
отсутствует поддержка русскоязычных ID3 TAG.
- USB 1.1/ USB 2.0 (Скорость USB 2.0 не поддерживается, только чтение со скоростью USB 1.1);
- Не все виды USB-карт совместимы с данным устройством.

## Эксплуатационные ограничения и текущий ремонт

Устройство предназначено для эксплуатации в автомобилях с напряжением бортовой сети 12 В. Не следует эксплуатировать устройство, имеющее повреждение корпуса или соединительных проводов.

Ошибки, допущенные при установке и эксплуатации устройства, могут быть иногда приняты за его неисправность. Ниже приводится таблица, в которой сведены простые методы проверки, способные помочь Вам устранить большую часть проблем, возникающих при использовании устройства.

При отсутствии видимых причин неисправности устройство следует демонтировать и обратиться в сервисный центр. Перед тем, как перейти к методам проверки, описанным в данной таблице, тщательно проверьте правильность подключения устройства и дополнительных устройств.

| Неисправность   | Вероятная причина  | Устранение   |
|---|--|--|
| Нет питания   | Ключ не повернут в замке зажигания автомобиля в положение ON (зажигание) | Если в качестве источника питания выбрана дополнительная цепь питания, но двигатель не работает, поверните ключ в замке зажигания в положение "ACC" (дополнительное) |
|   | Перегорел предохранитель   | Замените предохранитель питания  |
| Нет звука   | Устройство неправильно подключено к источнику питания                    | Перепроверьте правильность подключения устройства к источнику питания  |
|   | Соединительные кабели подключены неправильно                             | Проверьте правильность подключения динамиков и других соединительных проводов  |
| Компакт-диск не загружается в устройство или не удаляется из него | В устройстве уже есть компакт-диск                                       | Вывньте компакт-диск из устройства, затем загрузите в него новый компакт-диск  |
|   | Внутри автомобиля слишком высокая температура                            | Подождите, пока температура внутри автомобиля понизится, затем повторите попытку   |
|   | Конденсация влаги  | В течение часа не пользуйтесь устройством, затем повторите попытку   |
| Плохое качество звучания  | Дефектный или сильно загрязненный компакт-диск                           | Попробуйте почистить компакт-диск<br>Попробуйте воспроизводить другой компакт-диск   |
|   | Неверный угол установки устройства                                       | Убедитесь, что наклон установки устройства не превышает 30°  |

| Неисправность  | Вероятная причина   | Устранение   |
|--|---|--|
| Радиоприемник не работает                                    | К устройству не подключен кабель антенны                                | Надежно подключите кабель антенны к устройству   |
| Не работает функция автоматической настройки на радиостанции | Радиостанции имеют слишком слабый сигнал                                | Выполните ручную настройку на радиостанции   |
| Индикация "ERROR 1"  | Ошибка CD-транспорта  | Нажмите кнопку сброса "Reset", которая расположена на корпусе за передней панелью. Если сообщение об ошибке повторяется, обратитесь в сервисный центр или к ближайшему дилеру. |
| Индикация "ERROR 2"  | Ошибка системы фокусировки/ трекинга                                    |  |
| Индикация "No file"  | Диск не содержит файлов, с которыми совместимо устройство               | Попробуйте воспроизводить другой компакт-диск  |
| Индикация "Disc error"                                       | Дефектный или сильно загрязненный компакт-диск                          | Попробуйте воспроизводить другой компакт-диск  |
|  | Некачественный диск или при записи диска были заданы неверные параметры | Используйте качественный диск  |

### Для безопасного управления автомобилем

- Для безопасного использования функций устройства, пожалуйста, не забывайте выполнять требования Правил дорожного движения Российской Федерации. Помимо этого старайтесь соблюдать очевидные правила обращения с Вашим автомобилем, как источником повышенной опасности.
- Эти правила, в первую очередь, определяются риском наступления вреда для жизни или здоровья третьих лиц, причинения вреда их имуществу, домашним животным или окружающей среде.
- После завершения управления автомобилем всегда ставьте автомобиль на стояночный тормоз, который должен находиться в исправном состоянии и исключать возможность движения автомобиля.
- Всегда паркуйте автомобиль на открытой, хорошо проветриваемой площадке.
- Поддерживайте относительно низкий уровень громкости, чтобы во время движения иметь возможность слышать все, что происходит вокруг автомобиля.
- Не меняйте диски, не регулируйте громкость и не осуществляйте какие-либо другие операции управления устройством, которые могут отвлечь Вас от управления автомобилем.



## Меры предосторожности при обращении с дисками

Грязь, пыль, царапины и искривление диска могут привести к "перескакиванию" звучания во время воспроизведения и ухудшению качества звука и изображения. При обращении с дисками соблюдайте следующие меры предосторожности:

- Для удаления следов пальцев и пыли с рабочей поверхности диска (той стороны, на которой нет надписей) протирайте ее мягкой тряпкой. Протирайте диски прямо от центра к краям. Небольшие пылинки или слабые пятна не будут оказывать какое-либо влияние на качество воспроизведения.
- Никогда не используйте для очистки дисков химические вещества, например, антистатические аэрозоли или жидкости, бензин или растворители. Такие химические вещества способны необратимо повредить пластмассовую поверхность диска.
- После использования обязательно помещайте диски в их коробки. Это позволит избежать появления на поверхности дисков больших царапин, способных вызвать "перескакивание" звучания при воспроизведении.
- Не подвергайте диски в течение продолжительного времени воздействию прямых солнечных лучей, высокой влажности или высокой температуры. Длительное воздействие высокой температуры может привести к короблению и искривлению диска.
- Никогда не приклеивайте бумагу и не пишите на любой из сторон диска. Острые наконечники ручек и чернила могут повредить поверхность диска.
- Никогда не используйте диски с необычным очертанием, например, имеющим форму сердечка, восьмиугольника и т.д. Использование таких дисков может привести к сбоям в работе дискового проигрывателя устройства.
- В качестве принадлежности диска можно приобрести специальную защитную пленку, но ее использование может привести к сбоям в работе проигрывателя дисков. Использование такой пленки абсолютно недопустимо.

## **Хранение, транспортирование, ресурс, утилизация**

Устройство рекомендуется хранить в складских или домашних условиях по группе "Л" ГОСТ 15150 и при необходимости транспортировать любым видом гражданского транспорта в имеющейся индивидуальной потребительской таре по группе "Ж2" ГОСТ 15150 с учетом ГОСТ Р 50905 п.4.9.5. Место хранения (транспортировки) должно быть недоступным для попадания влаги, прямого солнечного света и должно исключать возможность механических повреждений.

Срок службы устройства – 2 года. Устройство не содержит вредных материалов и безопасно при эксплуатации и утилизации (кроме сжигания в непригодных условиях).

## **Гарантии поставщика**

Устройство MCA-1070U соответствует утвержденному образцу.

Изготовитель гарантирует соответствие устройства требованиям ГОСТ 122006-87, ГОСТ 22505-97, ГОСТ 28002-88 и нормам электромагнитной совместимости ЭМС 10-94 и ЭМС 21-94. При соблюдении владельцем правил эксплуатации, изложенных в настоящем Руководстве пользователя, устройство обеспечивает безопасность и электромагнитную совместимость в полном объеме требований, подлежащих обязательной сертификации в системе ГОСТ Р, не оказывает вредного воздействия на окружающую среду и человека и признано годным к эксплуатации.

Устройство имеет гарантийный срок эксплуатации – 12 месяцев с момента покупки без учета времени пребывания в ремонте при соблюдении правил эксплуатации. Право на гарантию дается при заполнении сведений прилагаемого гарантийного талона.

Гарантийные обязательства не распространяются на перечисленные ниже принадлежности изделия, если их замена предусмотрена конструкцией и не связана с разборкой изделия:

- соединительные провода, монтажные приспособления, документацию, прилагаемую к изделию.



Импортер: ООО «КИРЕНА»  
Россия, 127018, г. Москва,  
ул. Складочная, д. 1, стр. 15

Наименование: Пролоджи МЦА-1070У  
Страна-производитель: Китай.  
Изготовитель: Сатурн Хай Тек Груп ЛТД.  
Основное предназначение товара:  
FM/УКВ CD/MP3 SD/USB-ресивер  
Юридический адрес изготовителя:  
1А Кроун Лайн, Лондон, СВ16 ЗДЖ, Великобритания.



**SAT**  
**SATURN**  
HIGH-TECH GROUP, Ltd.