

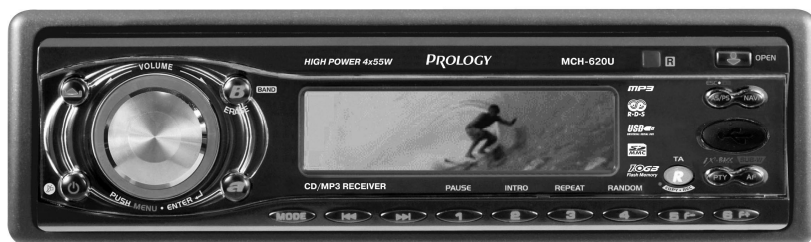

PROLOGY

Модель MCH-620U

FM/УКВ/СВ CD/MP3 ресивер



Руководство пользователя

Руководство пользователя определяет порядок установки и эксплуатации автомобильного FM/УКВ -приемника и проигрывателя MP3/WMA и компакт-дисков (далее устройства) в автомобиле с напряжением бортовой сети 12 В. Установку CD-ресивера рекомендуется производить с привлечением специалиста по электрооборудованию автомобилей.

Самостоятельное вскрытие устройства или съемной панели, механические повреждения и нарушение порядка эксплуатации могут привести к неисправностям ресивера или подключенных к ней динамиков.

В связи с постоянной работой по совершенствованию устройства, повышающей его надежность и улучшающей эксплуатационные характеристики, в конструкцию могут быть внесены незначительные изменения, не отраженные в настоящем Руководстве.

Назначение

Устройство Prology MCH-620U предназначен для прослушивания радиостанций в диапазонах FM и УКВ, для воспроизведения стереофонических звукозаписей на аудио компакт-дисках, а также звуковых файлов в формате MP3 и WMA на записываемых компакт-дисках CD-R / CD-RW, картах памяти SD или на картах памяти с интерфейсом USB.

Функции устройства

- Полностью съёмная моторизованная передняя панель
- Максимальная выходная мощность 4 x 55 Вт
- Совместимость с форматами CD, MP3, WMA
- Высокоскоростной цифровой PLL тюнер
- Система RDS-EON
- Память на 18 радиостанции (18 FM/УКВ)
- 1 Гб встроенной Flash-памяти
- Инфракрасный пульт ДУ для крепления на рулевое колесо
- Встроенный слот для карт памяти SD
- Поддержка карт памяти с интерфейсом USB
- Интерфейс iPod®
- Индикация информации ID3 TAG

- Линейный аудиовход RCA / Mini-Jack
- 4-канальный аудиовыход RCA
- Линейный RCA выход на сабвуфер
- Антишоковая буферная память
- Электронная регулировка параметров звука
- Стандартный монтажный размер 1 DIN

Комплект поставки

Устройство Prology MCH-620U	1 шт.
Инфракрасный пульт ДУ для крепления на рулевое колесо	1 шт.
Панель передняя съемная	1 шт.
Футляр панели передней съемной	1 шт.
Крепежные принадлежности	1 комплект
Ключ-съемник	2 шт.
Кожух	1 шт.
Соединительные кабели	1 комплект
ISO коннектор	1 шт.
Настоящее Руководство пользователя	1 шт.
Гарантийный талон	1 шт.
Индивидуальная потребительская тара	1 комплект

Основные технические характеристики

Радиоприемник

Диапазон частот УКВ, МГц	65 - 74
Диапазон частот FM, МГц	87,5 - 108
Промежуточная частота, МГц	10,7
Полезная чувствительность (при отношении С/Ш 30 дБ), дБ	15
Отношение сигнал/шум, дБ	50
Глубина разделения стереоканалов (1 кГц), дБ	25

Проигрыватель CD

Размер дисков, дюймы	5
Каналы	2 канала, стерео
Частота дискретизации, кГц	44,1
Диапазон воспроизводимых частот, Гц	5 – 20000
Полный коэффициент гармоник (1 кГц), %	0,1
Отношение сигнал шум, дБ	70

Общие

Напряжение питания пост.тока, предельные значения, В.	11– 14
Полярность источника питания:	
Только системы с заземлением отрицательного полюса батареи	
Максимальная выходная мощность, Вт	4 x 55
Подходящее сопротивление динамиков	4 Ом
Размеры установочные (Ш x В x Г), мм	185 x 55 x 178

Для безопасного и эффективного использования устройства

- Данное изделие является технически сложным товаром и относится к **бытовой радиоэлектронной аппаратуре**. По Общероссийскому классификатору продукции и услуг Устройство относится к группировке 3230115 Устройства радиоприемные **комбинированные** прочие (часть IV ОКДП).
- Монтаж и эксплуатация данного сложного электронного устройства должны осуществляться в соответствии с настоящим Руководством. Монтаж устройства осуществляется в штатное место в панели приборов автомобиля, подключение и настройка изделия популярно изложены в Инструкции по установке и могут быть произведены потребителем в полном объеме самостоятельно. Однако завод-изготовитель настоятельно рекомендует Вам поручить проведение указанного комплекса работ сервисному центру, сертифицированному по ГОСТ Р 51709-2001 (ОКУН 017613) - установка на легковой автомобиль дополнительного электрооборудования, сигнализаций и др.- (далее – сертифицированный сервисный центр).
- Для подачи питания на данное устройство может использоваться только источник питания с напряжением +12В постоянного тока; отрицательная клемма аккумуляторной батареи должна быть соединена с "массой".
- Перед установкой устройства, пожалуйста, полностью прочитайте данную Инструкцию. Установка устройства требует подключения ко многим штатным системам автомобиля. Автомобили имеют низковольтные или мультиплексные системы, которые могут быть повреждены при использовании низкоомных проверочных приборов, например, проверочных ламп или логических пробников (которые используются для тестирования компьютеров). Для проверки всех штатных цепей автомобиля перед подключением устанавливаемого устройства используйте только высококачественный цифровой мультиметр.
- Не пытайтесь в случае поломки открыть корпус устройства и отремонтировать его самостоятельно. Если устройство не работает правильно, обратитесь к соответствующему разделу данного Руководства. Ошибки, допущенные при установке и эксплуатации устройства, могут быть иногда приняты за его неисправность. Если неисправность не устранена, обратитесь в сервисный центр.
- При мойке автомобиля следите, чтобы внутрь устройства не попала вода, так как это может привести к его повреждению.

Недопустимо попадание жидкостей в устройство при мойке панели приборов, внутренней части ветрового стекла и/или случайное пролития жидкости на приборную панель, а также попадание жидкостей через неплотности моторного щита, при мойке моторного отсека, при подаче моющей смеси под давлением, т.к. это может привести к выходу из строя устройства.

- После использования автомобиля на открытом воздухе необходимо пылесосить салон в целях сбора возможных трупов насекомых и непопадания их внутрь устройства и его составных частей. Попадание внутрь устройства и его составных частей насекомых недопустимо.
- Никогда не засовывайте какие-либо предметы внутрь отсека диска устройства, кроме самого диска. Находящиеся внутри устройства узлы могут быть повреждены любыми посторонними предметами.
- Когда устройство не используется, вынимайте из него диск. Не оставляйте удаленный диск в отверстии отсека проигрывателя. Храните диски подальше от прямых солнечных лучей.
- Температура. Устройство может работать неправильно при экстремально высоких или экстремально низких температурах. В таком случае прекратите использовать устройство до тех пор, пока температура не станет нормальной, устройство оборудовано встроенной схемой защиты. Когда температура внутри устройства повышается до определенной величины, схема защиты автоматически останавливает воспроизведение. В этом случае дайте устройству возможность охладиться, а затем снова включите воспроизведение.
- Конденсат. В дождливую погоду или в условиях повышенной влажности, а также в холодное время года сразу же после того, как включен обогреватель (отопитель) салона автомобиля, на оптическом устройстве считывания сигнала расположенном внутри устройства может сконденсироваться влага. В случае возникновения конденсации влаги устройство не сможет считывать информацию с диска и, следовательно, будет работать неправильно. Для устранения такой неисправности извлеките из устройства диск и подождите, пока сконденсировавшаяся влага не испарится (около часа).
- "Перескакивание" воспроизведения. Когда автомобиль движется по неровной дороге, по дороге с поврежденным покрытием или по бездорожью, при воспроизведении аудио файлов могут появляться пропуски звучания. Рекомендуется снизить скорость и плавно преодолевать препятствия, для исключения переска-

кивания воспроизведения. Частые поездки в режимах движения по дороге с поврежденным покрытием или по бездорожью могут привести к механическим повреждениям (обрыву) резиновых демпферов проигрывателя, расположенного внутри устройства.

- Очистка. Не пытайтесь очищать устройство с помощью каких-либо химических веществ, так как это может привести к ухудшению его внешнего вида. Для очистки корпуса устройства используйте только чистую и сухую тряпку.
-

Для безопасного управления автомобилем:

- Для безопасного использования функций устройства, пожалуйста, не забывайте выполнять требование Правил дорожного движения Российской Федерации. Помимо этого старайтесь соблюдать очевидные правила обращения с Вашим автомобилем, как источником повышенной опасности.
- Эти правила, в первую очередь, определяются риском наступления вреда для жизни или здоровья третьих лиц, причинения вреда их имуществу, домашним животным или окружающей среде.
- Всегда паркуйте автомобиль на открытой, хорошо проветриваемой площадке.
- Поддерживайте относительно низкий уровень громкости, чтобы во время движения иметь возможность слышать все, что происходит вокруг автомобиля.
- Не меняйте диски, не регулируйте громкость и не осуществляйте какие-либо другие операции управления устройством, которые могут отвлечь Вас от управления автомобилем.

Установка устройства

- Для установки устройства выберите такое место, где он не будет мешать водителю нормально управлять автомобилем.
- Перед началом установки удалите транспортировочные винты, расположенные на крышке устройства.
- Перед окончательной установкой устройства временно подключите к нему все провода и убедитесь, что все соединения сделаны правильно и система работает нормально.
- Используйте только прилагающиеся к устройству крепежные изделия. Только в этом случае установка будет надежной и безопасной. Использование деталей, не входящих в комплект устройства, может привести к нарушению его нормальной работы.
- Если установка устройства требует сверления отверстий или любого другого изменения штатных деталей автомобиля, обязательно проконсультируйтесь у ближайшего дилера.
- Устанавливайте устройство таким образом, чтобы он не мог стать причиной ранения водителя или пассажиров во время внезапной остановки или резкого торможения.
- При установке отклонение устройства от горизонтальной плоскости не должно превышать 30°. В противном случае технические характеристики устройства могут быть далеки от оптимальных.
- Никогда не устанавливайте устройство там, где он будет сильно нагреваться, например, от воздействия прямых солнечных лучей или горячего воздуха, поступающего от отопителя. Также избегайте мест, в которых устройство будет подвергаться воздействию сильной вибрации или на него будет попадать пыль или грязь.

Процедура установки

Устройство устанавливается сзади передней панели (устройство устанавливается вместо штатного радиоприемника автомобиля, для закрепления используются резьбовые отверстия на боковых панелях устройства). Более подробно вариант установки устройства описывается в данном руководстве ниже.

Установка устройства

Данный вариант установки предусматривает использование резьбовых отверстий, которые находятся на боковых панелях устройства.

Закрепите устройство на крепежных кронштейнах штатного радиоприемника.

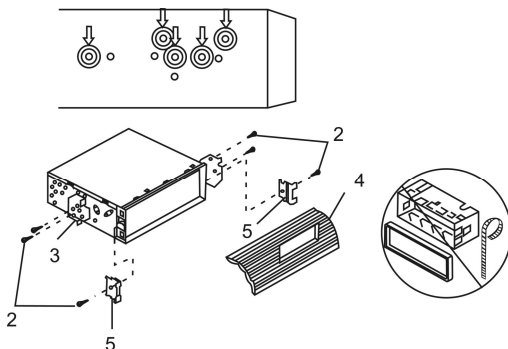

1. Выберите положение кронштейнов, при котором будут совмещены резьбовые отверстия на кронштейнах и резьбовые соединения на корпусе устройства. Закрепите кронштейны с обеих сторон устройства не менее чем в двух местах. Для этого используйте либо крепежные винты (5 x 8 мм), либо винты с потайной головкой (4 x 8 мм), в зависимости от типа резьбовых отверстий на кронштейне.
2. Винт.
3. Крепежные кронштейны штатного радиоприемника.
4. Приборная панель или консоль автомобиля.
5. Скоба (необходимо удалить).

Примечание: При установке устройства по кожух, декоративная внешняя рамка и металлическая планка не используются

Удаление устройства

1. Декоративная рамка.
2. Вставьте пальцы в выемки на передней стороне рамки и вытяните рамку на себя. (При установке декоративной рамки на место направьте сторону с выемками вниз и установите рамку).

3. Съёмник.
Вставьте съёмники, входящие в комплект устройства, в пазы на обеих сторонах устройства, как показано на рисунке, чтобы они зафиксировались со щелчком. Для того, чтобы вынуть устройство из приборной панели автомобиля, потяните за съёмники на себя.

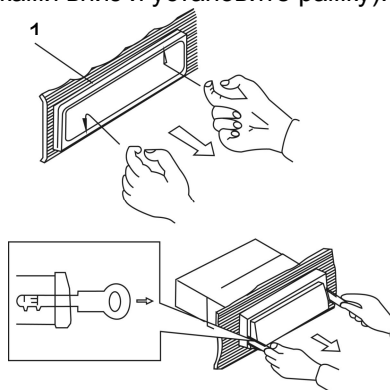

Съемная передняя панель устройства

Отсоединение передней панели

1. Выключите устройство.
2. Нажмите на кнопку освобождения передней панели:

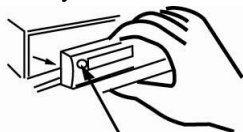

Кнопка освобождения
передней панели

3. Отсоедините переднюю панель от устройства.
Храните переднюю панель в прилагающемся к проигрывателю футляре.

Установка передней панели на место

Для установки передней панели устройства на место вставьте ее в корпус, как показано на рисунке ниже, и убедитесь, что панель установлена правильно. В противном случае некоторые кнопки будут функционировать неправильно, а на дисплее будет появляться ошибочная индикация.

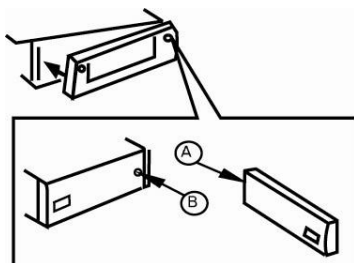

1. Сначала присоедините панель к правой стороне устройства (точка В).
2. Затем нажмите на панель устройства до характерного щелчка.

Осторожно:

1. Никогда не роняйте переднюю панель устройства.
2. Никогда не нажимайте на дисплей или кнопки при отсоединении или установке передней панели.
3. Никогда не дотрагивайтесь до разъемов, находящихся на передней панели и устройстве. Это может привести к загрязнению разъемов и плохому электрическому контакту.
4. В случае загрязнения контактов, их можно очищать сухой и чистой тканью.
5. Не подвергайте переднюю панель сильному нагреванию или воздействию прямых солнечных лучей.
6. Следите за тем, чтобы на переднюю панель устройства не попал бензин, растворители или другие летучие жидкости.
7. Никогда не пытайтесь разобрать переднюю панель устройства.

Схема подключения проводов устройства

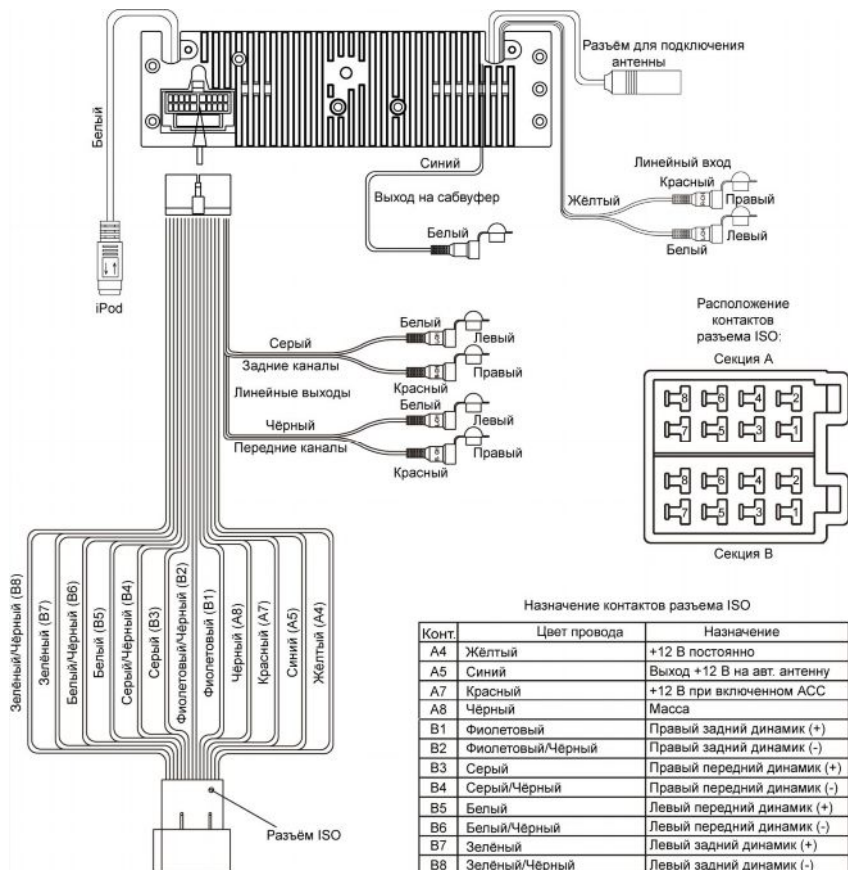

Внимание! Неверное подключение устройства может привести к его поломке и лишению права на гарантийное обслуживание.

Внимание! В данном устройстве используются усилители мощности, подключенные по мостовой схеме. При подключении динамиков не допускается замыкание проводов на массу автомобиля или друг с другом.

Внимание! Красный провод устройства должен быть подключен к цепи зажигания во избежание разряда аккумуляторной батареи автомобиля при продолжительной стоянке.

Элементы управления и их функции

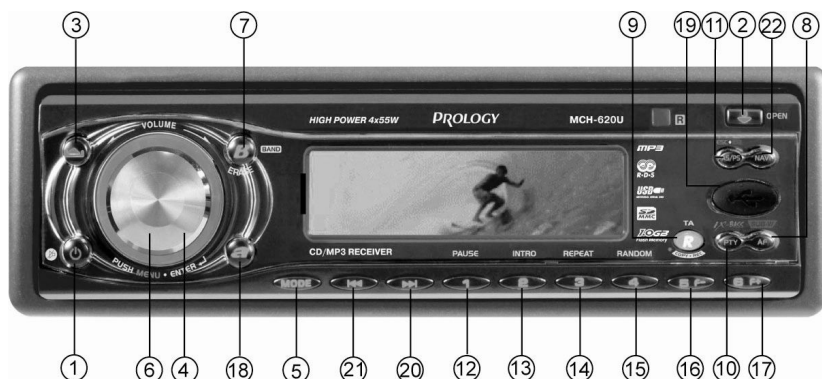

Кнопки	Система		Тюнер		CD/MP3/WMA		iPod	
	Короткое нажатие	Долгое нажатие	Короткое нажатие	Долгое нажатие	Короткое нажатие	Долгое нажатие	Короткое нажатие	Долгое нажатие
1	Откл. звука	Вкл.						
2	Откр./закр. панели				Извл. диска			
3	Кнопка откидывания передней панели							
4		Сист. меню			Ввод		Ввод	
5	Режим							
6	Регулятор параметров							
7			Диапазон			Удаление файла		
8		Сабвуфер	АФ					
9		Запись/копия	ТА					
10	Отмена	iX-Bass	PTY					
11			PS	AS	инф. ID3		инф. iPod	
12			M1	Память 1	Воспроизв./пауза		Воспроизв./пауза	
13			M2	Память 2	Сканиров.	Сканиров. папок		
14			M3	Память 3	Повтор	Повтор части	Повтор	Повтор альбома
15			M4	Память 4	Случайно		Произв.	Произв. альбом
16			M5	Память 5	Глава назад			
17			M6	Память 6	Глава вперед			
18	Аним. экран							
19	USB разъем							
20			Поиск вперед	Поиск вперед	След. файл/трек	Быстро назад	След. файл	Быстро вперед
21			Поиск назад	Поиск назад	Пред. файл/трек	Быстро назад	Пред. файл	Быстро назад
22			Навиг. список		Навиг. файл/глава		Навиг. поиск	

Инфракрасный пульт ДУ для крепления на рулевое колесо

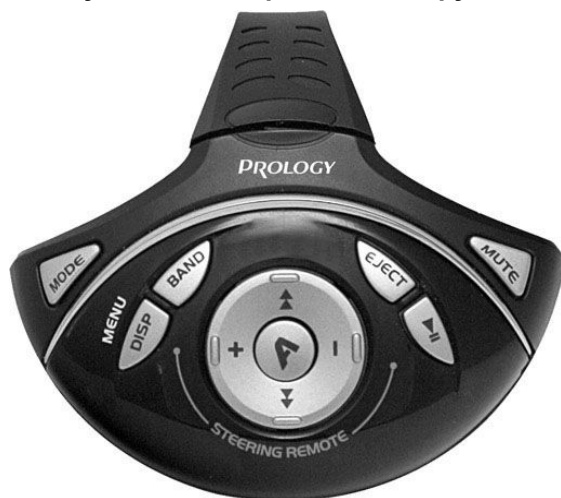

Назначение кнопок пульта ДУ

Кнопка	Назначение
MUTE	Кнопка отключения звука
MODE	Кнопка выбора режима работы устройства
EJECT	Кнопка извлечения диска
▶	Кнопка паузы/воспроизведения
BAND	Кнопка выбора диапазона радиоприемника
DISP/MENU	Кнопка выбора режима работы дисплея (короткое нажатие)
A(AUDIO)	Кнопка выбора параметра звучания (короткое нажатие)
+	Кнопка увеличения громкости
-	Кнопка уменьшения громкости
◀◀	Кнопка настройки радиоприемника в сторону понижения частоты и перехода к предыдущему треку
▶▶	Кнопка настройки радиоприемника в сторону повышения частоты и перехода к следующему треку

Замена батареек питания

Для работы пульта дистанционного управления (пульта ДУ) используются 2 батарейки питания типа ААА.

Значительный расход заряда батареек может привести к сужению той зоны, в которой может использоваться пульт ДУ. В этом случае необходимо поменять батарейки питания пульта ДУ.

1. Снимите пульт ДУ с рулевого колеса как показано на рис. 1, 2.

2. Нажмите на язычок крышки батарейного отсека в направлении зазора и откройте крышку.

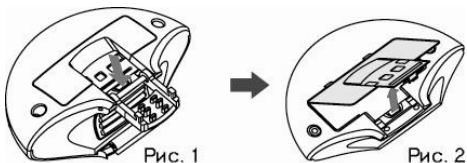

3. Удалите батарейки из пульта и вставьте новые батарейки, соблюдая полярность.

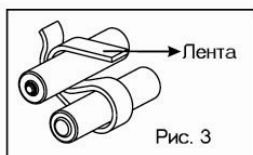

Примечание: При установке новых батареек уложите имеющуюся в батарейном отсеке ленту, как показано на рис. 3.

Осторожно!

- Никогда не используйте металлический пинцет или другой подобный инструмент для того, чтобы держать батарейку. Это может привести к короткому замыканию.
- Никогда не разбирайте батарейки, не подвергайте их сильному нагреванию и не кладите их в воду, так как это может привести к их взрыву.
- Меняйте батарейки только парами. Замена одной из двух севших батареек существенно сократит срок службы новой батарейки.
- Когда заряд батареек израсходован, они должны быть утилизированы в соответствии с местным законодательством.

Установка пульта дистанционного управления на рулевое колесо

1. Откройте фиксирующий зажим на задней стороне пульта ДУ.
2. Удерживая пульт ДУ с внутренней стороны рулевого колеса, оберните его ремешком пульта ДУ и вставьте ремешок в отверстие фиксирующего зажима.
3. Затяните ремешок (а) и прижмите его к фиксатору таким образом, чтобы подходящие отверстия перфорации ремешка наделись на выступы фиксатора (b).
4. Закройте зажим (а) и зафиксируйте его, сдвинув в направлении (b).
5. Отпустите фиксирующий зажим. Зажим должен оставаться в зафиксированном положении, а пульт быть прикреплен к рулевому колесу за счет натяжения ремешка. Если зажим не фиксируется или если натяжение ремешка не достаточно, повторите шаги 3 – 5.

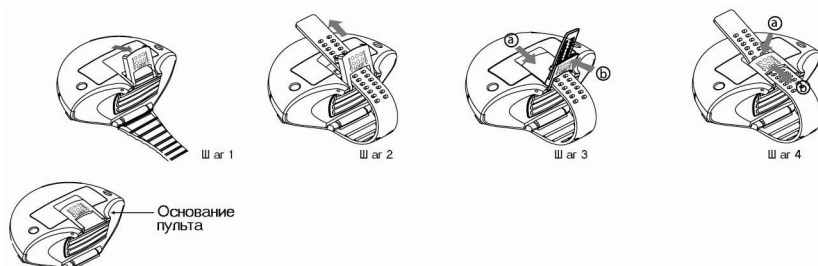

Примечание: Для более крепкого соединения пульта ДУ с рулевым колесом большого внутреннего диаметра можно использовать прокладку пористой резины, которую перед началом установки следует подложить под основание пульта.

Осторожно!

1. Никогда не роняйте пульт ДУ.
2. Никогда не нажимайте на кнопки при отсоединении или установке пульта ДУ.
3. Не подвергайте пульт ДУ сильному нагреву или воздействию прямых солнечных лучей.
4. Следите за тем, чтобы на пульт ДУ не попал бензин, растворители или другие летучие жидкости.
5. Никогда не пытайтесь разобрать пульт ДУ.

Общие операции

Для корректной работы функций устройства, выберите пункт Europe в меню настроек **AREA** (см. описание ниже) в списке форматов радиостанций.

Выбор анимационной заставки

Для выбора анимационной заставки нажимайте кнопку  и выберите понравившуюся вам.



Отсоединение и установка передней панели

Для снятия передней панели нажмите кнопку  на передней панели.

Включение и выключение устройства

Для включения устройства нажмите любую кнопку на передней панели, кроме кнопки сдвига передней панели.

Для выключения устройства нажмите кнопку  на 3 сек. При этом на экране появится анимационная заставка.

Отключение звука

Для отключения звука устройства нажимайте кнопку . На дисплее устройства будет мигать надпись MUTE.

Для включения звука нажмите кнопку  еще раз.

Выход на сабвуфер

Нажмите и удерживайте в течение 3 сек кнопку **SUB-W** для включения выхода на сабвуфер. На дисплее устройства включится соответствующий индикатор и на некоторое время появится надпись "SUBW On".

Для отключения выхода на сабвуфер повторно нажмите и удерживайте в течение 3 сек кнопку **SUB-W**. На дисплее устройства отключится соответствующий индикатор и на некоторое время появится надпись "SUBW Off".

Примечание. Для выхода на сабвуфер предусмотрены регулировки относительного выходного уровня и частоты среза встроенного фильтра.

Тонкомпенсация

При прослушивании с низким уровнем громкости нажмите и удерживайте в течение 3 сек кнопку **iX-BASS** активируя данную функцию, предназначенную для увеличения уровня низких и высоких частот в соответствии с частотной характеристикой равной громкости человеческого уха. На дисплее устройства включится соответствующий индикатор и на некоторое время появится надпись "iX-BASS On".

Для отключения режима тонкомпенсации повторно нажмите и удерживайте в течение 3 сек кнопку **iX-BASS**, деактивируйте данную функцию. На дисплее устройства отключится соответствующий индикатор и на некоторое время появится надпись "iX-BASS Off".

Выбор режима работы

Для выбора необходимого режима работы нажимайте кнопку **MODE**. В случае, если в устройство загружен компакт-диск, а к линейному входу подсоединено внешнее устройство, то при каждом нажатии на кнопку **MODE** происходит переключение режимов в следующем порядке:

TUNER (радиоприемник) → **CDP*** (проигрыватель дисков) → **Flash**(встроенная память) → **USB HOST**** (карта памяти USB) → **MEMORY CARD*****(карта памяти SD) → iPod → **AUX**(Aux-In вход)
→

* При условии, что в проигрыватель загружен диск.

** При условии, что в USB-разъём проигрывателя вставлена соответствующая карта памяти.

***SD -разъём проигрывателя вставлена соответствующая карта памяти.

Примечание: при извлечении карты памяти (USB, SD) из устройства во время воспроизведения, проигрыватель автоматически переключается в режим радиоприёмника.

Регулировка громкости

Для увеличения уровня громкости вращайте электронный регулятор параметров по часовой стрелке.

Для уменьшения уровня громкости вращайте электронный регулятор параметров против часовой стрелки.

Кнопка **RESET**

Кнопка **RESET** находится на корпусе устройства и для ее нажатия следует воспользоваться шариковой ручкой или другим подобным металлическим инструментом. Кнопка утоплена внутрь корпуса устройства, что позволяет избежать ее случайного нажатия. После нажатия и удержания данной кнопки в течение 2 секунд из памяти устройства будут стерты все запрограммированные радиостанции. Данная кнопка должна быть нажата при появлении на дисплее ошибочной индикации или при неверном функционировании.

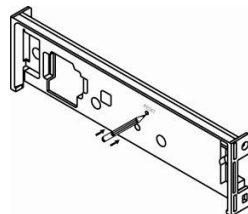

Примечание: Если после нажатия кнопки **RESET** устройство продолжает работать неправильно, протрите смоченным в спирте ватным тампоном разъем, находящийся позади панели управления.

Меню настроек устройства

Вход в меню настроек

Для входа в меню настроек нажмите электронный регулятор параметров и удерживайте его нажатым, в течение 3 сек. Вращайте регулятор для выбора других опций меню в следующем порядке:

→ *Audio* → *EQ* → *System* → *Tuner* → *Display* → *Media* →...

Меню аудионастроек

Вход в меню аудионастроек

Для входа в меню настроек нажмите электронный регулятор параметров и удерживайте его нажатым, в течение 3 сек. В появившемся меню выберите пункт **Audio** и нажмите на регулятор параметров для входа в меню аудионастроек. Повторно нажимайте на регулятор для выбора появившихся настроек в следующем порядке:

*Subwoofer** → *X-Bass*** → *Bass* → *Middle* → *Treble* → *Balance & Fader* →
...

*При условии, что выход на сабвуфер включен кнопкой **SUB-W**.

**При условии, что функция iX-Bass будет активирована нажатием кнопки iX-Bass на передней панели или на пульте ДУ.

Для выбора необходимой опции в настройках нажимайте кнопки ►► / ◀◀.

Далее электронным регулятором параметров выберите желаемый тембр звучания.

Выход осуществляется нажатием на кнопку **B**

X-Bass

1. **Level**

При помощи данной функции выбирайте необходимый максимальный уровень подъема частот: Low (низкий), Mid (средний), High (высокий).

2. **P.Freq**

В соответствии с источником аудиосигнала выберите пиковую частоту нижних частот для наилучшего эффекта: 400 Гц, 800 Гц, 2,4 кГц.

3. **Boost**

При помощи данной опции выбирайте усиление высоких частот в режиме X-Bass.



Примечание: опция X-Bass появится в меню только тогда, когда функция iX-Bass будет активирована нажатием кнопки iX-Bass на передней панели или на пульте ДУ.

Subwoofer

1. Level

При помощи данной опции можно регулировать уровень выхода на сабвуфер в диапазоне 00 – 12.

2. LPF

При помощи данной опции выбирайте частоту среза встроенного фильтра низких частот: 80 Гц, 120 Гц, 160 Гц, FLAT.

Примечание: Данная опция меню доступна лишь в том случае, если выход на сабвуфер включен кнопкой **SUB-W**.

Bass

1. Level

При помощи данной опции регулируйте уровень низких частот в диапазоне -6 – +6.

2. C.FREQ

При помощи данной опции выбирайте необходимую центральную частоту регулятора низких частот из следующего списка значений: 60, 80, 100, 200 Гц.

3. BASS-Q

При помощи данной опции выбирайте необходимую добротность регулятора тембра НЧ из следующего списка значений: 2N, 1N, 1W, 2W. На рисунке приводятся примеры частотных характеристик для каждого значения добротности:

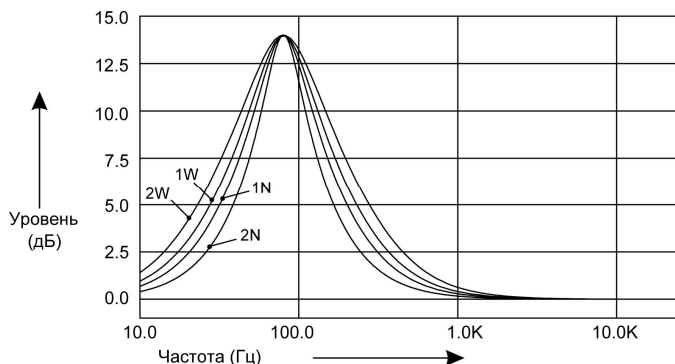

Middle

1. Level

При помощи данного параметра регулируйте уровень средних частот в диапазоне -6 – +6.

2. C.FREQ

При помощи данного параметра выбирайте необходимую центральную частоту регулятора средних частот из следующего списка значений: 500 Гц, 1 кГц, 1,5 кГц, 2,5 кГц.

3. BASS-Q

При помощи данного параметра выбирайте необходимую добротность регулятора тембра СЧ из следующего списка значений: 2N, 1N, 1W, 2W. На рисунке приводятся примеры частотных характеристик для каждого значения добротности:

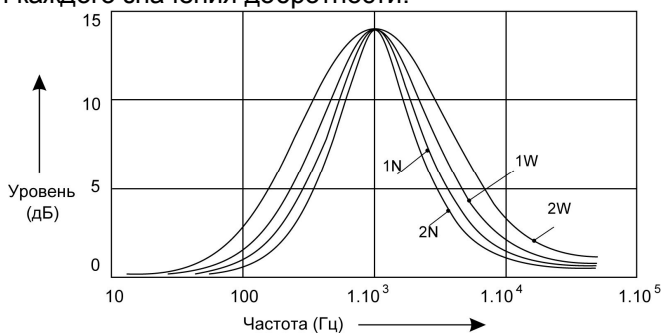

Treble

1. Level

При помощи данного параметра регулируйте уровень высоких частот в пределах -6 – +6.

2. C.FREQ

При помощи данного параметра выбирайте необходимую центральную частоту регулятора высоких частот из следующего списка значений: 10 кГц, 12,5 кГц, 15 кГц, 17,5 кГц.

Balance

При помощи данной функции регулируйте баланс левого-правого каналов в пределах от L06 (баланс полностью смещен влево) до R06 (баланс полностью смещен вправо). Значение "C00" соответствует равному балансу левого и правого каналов.

Fader

При помощи данной функции регулируйте баланс передних-задних каналов в пределах от R06 (баланс полностью смещен назад) до F06 (баланс полностью смещен вперед). Значение "C00" соответствует равному балансу передних и задних каналов.

Меню настроек эквалайзера

Для входа в меню настроек нажмите электронный регулятор параметров и удерживайте его нажатым, в течение 3 сек. В появившемся меню выберите пункт **iEQ** и нажмите на регулятор параметров для входа в меню

При помощи опции **iEQ** можно выбрать наиболее приятную для вашего слуха фиксированную настройку звучания. Вращайте регулятор параметров для изменения настроек звучания следующим образом:

FLAT → ROCK → R&B → POP → JAZZ → DANCE → COUNTRY → REGGAE → CLASSIC → ...

Для сохранения звучания выбранного параметра нажмите на электронный регулятор параметров на 3 сек.

Системное меню

Для входа в меню настроек нажмите электронный регулятор параметров и удерживайте его нажатым, в течение 3 сек. В появившемся меню выберите пункт **System** и нажмите на регулятор параметров для входа в меню. Для перехода к следующей функции нажмите кнопки ►► / ◀◀.

При помощи опции **System** можно выбрать выставить дату и время на устройстве, выбрать формат времени (12ч или 24ч) и посмотреть уровень напряжения аккумулятора.

Date Set

Данная функция служит для установки текущей даты.

1. Вращайте регулятор параметров по или против часовой стрелки для выбора. мм(месяц) от 1 (Январь) до 12 (Декабрь). Для подтверждения выбора и перехода к следующему параметру нажмите на регулятор параметров.
2. Вращайте регулятор параметров по часовой или против часовой стрелки для выбора dd (дата) от 1 до 31. Для подтверждения выбора и перехода к следующему параметру нажмите на регулятор параметров.
3. Вращайте регулятор параметров по или против часовой стрелки для выбора. www (день недели) от Mon (понедельник) до Sun (Воскресенье). Для подтверждения выбора и перехода к следующему параметру нажмите на регулятор параметров.
4. Вращайте регулятор параметров по или против часовой стрелки для выбора 00-99 текущего года. Для подтверждения выбора и перехода к следующему параметру нажмите на регулятор параметров.

Выход осуществляется 3 сек. нажатием на электронный регулятор параметров

Clock Set

Данная функция служит для установки текущего времени. Вращайте регулятор параметров, выбирая значение часов и минут. Для подтверждения выбора нажмите на регулятор параметров.

Time Format

Данная опция позволяет выбрать 12-часовой или 24-часовой формат представления текущего времени на дисплее устройства.

Battery level

Данная функция служит для индикации напряжения аккумулятора автомобиля. Если индикатор показывает 10 В или меньше, Вам следует обратиться в ремонтную мастерскую для диагностики (замены) аккумулятора.

Key beep tone

Данная функция управляет звуковыми сигналами, сопровождающими все нажатия на кнопки. "ON" - звуковые сигналы включены (фабричная установка), "OFF" - звуковые сигналы выключены.

Program Vol

Данная функция позволяет задать уровень громкости, который будет устанавливаться при включении устройства

Вращением регулятора параметров выберите желаемый уровень громкости, который будет устанавливаться при каждом включении устройства.

Меню настроек радиоприемника

Для входа в меню настроек нажмите электронный регулятор параметров и удерживайте его нажатым, в течение 3 сек. В появившемся меню выберите пункт **Tuner** и нажмите на регулятор параметров для входа в меню. Для перехода к следующей функции нажимайте кнопки ►► / ◀◀. Для подтверждения выбора нажмите и удерживайте регулятор параметров нажатым в течение 3 сек.

Tuner Set

Выбор местного ("Local") или дальнего ("Distant") режимов приема. В режиме местного приема чувствительность при автоматическом поиске немного снижена для наиболее точной настройки на радиостанции, уровень приема которых чрезмерно высок.

AREA

Данная настройка позволяет выбрать формат радиостанций для поиска в радиоэфире: U.S.A., Latin, **Europe**, **OIRT**.

Для корректной работы функций устройства и поиска радиостанций, выберите пункт Europe в списке форматов.

Auto Seek

По умолчанию устройство производит автоматический поиск радиостанций с RDS, игнорируя другие радиостанции. Если выставлена настройка «ALL» устройство будет производить поиск всех радиостанций в пределах данного диапазона, независимо включена ли функция AF или TA. Если активирована функция AF и выставлена настройка RDS, то поиск будет производиться только по радиостанциям с RDS.

TA Seek

Если радиоприемник настраивается на радиостанцию, которая не передает информацию TP (Traffic Program – программы с информацией о дорожном движении) в течение нескольких секунд, радиоприемник перенастраивается на следующую станцию, которая не имеет тот же PI (Program Identification – код идентификации программы), что и предыдущая радиостанция, но передает информацию TP.

Если информация TP исчезает и не передается текущей настроенной радиостанцией в течение интервала перенастройки, установленной функцией RETUNE (см. ниже), радиоприемник перенастраивается на следующую радиостанцию, имеющую тот же PI. Если радиостанция с тем же PI не найдена в течение одного цикла поиска, радиоприемник перенастраивается на следующую радиостанцию, передающую информацию TP.

TA Volume

Регулятором параметров выберите уровень громкости, на котором будет транслироваться информация о дорожном движении при включенном режиме TA.

Regional

При включенном режиме Regional ("ON", заводская настройка) переключение на альтернативные частоты будет происходить для программ только в пределах региона. При выключенном режиме ("OFF") переключение на альтернативные частоты будет происходить и за пределами одного региона (региональный код в составе информации PI системы RDS будет проигнорирован).

Меню настроек дисплея

Для входа в меню настроек нажмите электронный регулятор параметров и удерживайте его нажатым, в течение 3 сек. В появившемся меню выберите пункт **Display** и нажмите на регулятор параметров для входа в меню. Для перехода к следующей функции нажмите кнопки ►► / ◀◀. Для подтверждения выбора нажмите и удерживайте регулятор параметров 3 сек.

Stand by Disp

Данная функция служит для установки анимированной заставки, которая будет воспроизводиться, когда зажигание машины включено, а устройство находится в выключенном состоянии.

Вращением регулятора параметров выберите понравившуюся Вам анимированную заставку.

1) Off – функция отключена

2) Movie 1:



3) Movie 2:



4) Graphic 1:



5) Graphic 2:



6) Clock Time:



7) Demo. (по умолчанию Demo), цикличное воспроизведение небольшого фрагмента всех анимированных заставок.

Animatrix

Вращайте регулятор параметров для выбора понравившейся вам анимированной заставки.

Заставка будет воспроизводиться, когда устройство включено и работает в каком-либо режиме.

1) Movie 1:



2) Movie 2:



3) Graphic 1:



4) Graphic 2:



5) Clock Time:



6) Spectrum 1



7) All. Циклическое воспроизведение всех анимированных заставок.

8) Off. На экране устройства будет только меню работающего в данный момент режима.

Wallpaper

По умолчанию данная функция отключена (Off). Существует 2 варианта заставок, которые будут выводиться на экран, когда устройство работает в каком-либо режиме воспроизведения.

Screen Saver

По умолчанию данная функция отключена (Off). Если данная функция включена, то каждые 15 минут на экран дисплея, будет выводиться время на 15 сек, в независимости от режима работы устройства.

Меню настроек медиа

Для входа в меню настроек нажмите электронный регулятор параметров и удерживайте его нажатым, в течение 3 сек. В появившемся меню выберите пункт **Media** и нажмите на регулятор параметров для входа в меню. Для перехода к следующей функции нажимайте кнопки **▶▶** / **◀◀**. Для подтверждения выбора нажмите и удерживайте регулятор параметров 3 сек. Выход осуществляется нажатием на кнопку **B**.

Free Rom (Free Recordable Memory)

Данная функция позволяет проверить количество свободной встроенной памяти.

Данная операция возможна в режимах Tuner, Flash, AUX.

Record Mode

Данная функция позволяет вам изменять качество записи в режимах FM, AUX. Настройка по умолчанию – Standard. Вращайте регулятор параметров, чтобы выбрать High Quality.

Format

Данная функция позволяет удалить все файлы, находящиеся в памяти устройства или восстановить нормальную работу встроенной флэш-памяти, в случае неправильного/некорректного воспроизведения файлов. Вращайте регулятор параметров и выберите пункт «YES» для удаления файлов с флэш-памяти устройства. Для подтверждения выбора нажмите и удерживайте регулятор параметров в течение 3 сек. Выход осуществляется нажатием на кнопку **B**.

Примечание: функция **Format** доступна только в режимах Tuner, Flash, AUX. Если устройство находится в другом режиме, то функции **Format** не будет в списке функций.

Управление радиоприемником

При необходимости переключения устройства в режим работы радиоприемника нажимайте кнопку **MODE**. На дисплее появится обозначение диапазона и текущая частота настройки радиоприемника.

Список радиостанций (Navi)

Используйте более удобный способ настройки на радиостанцию при помощи функции Navi. Нажмите на кнопку Navi на передней панели устройства для входа в меню поиска, вращайте регулятор параметров и выбирайте ранее настроенную радиостанцию. После выбора радиостанции нажмите на регулятор параметров для начала прослушивания.

Выбор диапазона радиоприемника

Для переключения диапазонов радиоприемника нажимайте кнопку **BAND**. Диапазоны будут переключаться циклически в следующем порядке: → FM1 → FM2 → FM3 →

Автоматическая настройка на радиостанцию

Нажимайте кратковременно кнопку кнопки ►► для автоматического поиска радиостанции в направлении *увеличения частоты настройки*.

Нажимайте кратковременно кнопку кнопки **◀◀** для автоматического поиска радиостанции в направлении *уменьшения частоты настройки*.

Ручная настройка на радиостанцию

Для переключения в режим ручной настройки нажмите и удерживайте в течение 2 с кнопку кнопки **▶▶** или **◀◀**.

Для увеличения частоты настройки на один шаг кратковременно нажимайте кнопку кнопки **▶▶**. Для уменьшения частоты настройки на один шаг кратковременно нажимайте кнопку кнопки **◀◀**.

Для быстрой смены частоты настройки удерживайте нажатой кнопку кнопки **▶▶** / **◀◀**.

Выключение функции ручной настройки и переход к режиму автоматического поиска произойдет автоматически, если не производить никаких действий по ручной настройке в течение нескольких секунд.

Ручное сохранение настройки на радиостанцию в памяти устройства

Нажмите кнопку желаемой ячейки памяти предварительной настройки и удержите ее в нажатом положении не менее чем на 2 секунды. В память данной кнопки будет запрограммирована радиостанция, на которую настроен радиоприемник.

Прослушивание радиостанции, настройка на которую сохранена в памяти устройства

Нажмите на кнопку предварительной настройки (**1 – 6**), в памяти которой хранится настройка на желаемую радиостанцию. Номер нажатой кнопки появится на дисплее устройства.

Автоматическая настройка на радиостанции с сохранением в памяти устройства

Нажатие кнопки **AS/PS** на панели более чем на 2 секунды приведет к включению функции автоматической настройки на радиостанции в выбранном диапазоне и сохранению в памяти устройства шести радиостанций с наиболее сильным сигналом. После этого включится режим сканирования предварительно настроенных радиостанций.

Сканирование предварительно настроенных радиостанций

Для сканирования предварительно настроенных радиостанций нажмите кнопку **AS/PS** не более чем на 2 с. Во время сканирования радиоприемник будет последовательно на пять секунд настраиваться на каждую радиостанцию, хранящуюся в памяти устройства. Порядковый номер каждой радиостанции в памяти устройства будет мигать на дисплее. Для остановки сканирования нажмите еще раз кнопку **AS/PS** или нажмите любую из цифровых кнопок **1 - 6**.

Использование системы RDS (Radio Data System)

Некоторые радиовещательные станции диапазона FM сопровождают передачу своих программ дополнительной информацией. Декодируя эти данные, ресивер предоставляет пользователю удобные функции по использованию этой информации.

В системе RDS используются следующие данные: PI, PS, AF, TP, TA, EON, PTY и CT.

- PI** (Program Identification Code): Код идентификации программы.
- PS** (Program Service Name): Название радиовещательной станции в виде букв и цифр.
- AF** (Alternative Frequencies): Альтернативные частоты. Список частот передатчиков, передающих одну и ту же программу, т.е. имеющих один и тот же PI.
- TP** (Traffic Program Identification): Идентификационные данные радиовещательной станции, передающей информацию о дорожном движении.
- TA** (Traffic Announcement Identification): Идентификация сообщения о дорожном движении. Идентификационные данные, показывающие, передается или не передается информация о дорожном движении.
- EON** (Enhanced Other Networks Information): Передача информации по категориям PI, AF, TP, TA и т.д. в сетях, отличных от сети текущего приема.
- PTY** (Program Type Code): Код типа программы. Отражает содержание программы, например, новости, легкая музыка, спорт и т.д.
- CT** (Clock Time): Информация о текущем времени, благодаря которой ресивер может автоматически устанавливать и подстраивать собственные часы.

Режим AF

Для изменения состояния режима AF нажмите кнопку **AF**. Когда режим включен, на дисплее начинает мигать индикатор "AF". Когда данный режим включен, и сигнал принимаемой радиостанции слаб, радиоприемник будет автоматически переключаться на альтернативные частоты, пока не обнаружит наиболее мощную станцию с тем же кодом PI.

Примечание. По умолчанию режим **AF** включен (ON).

Прослушивание сообщений о дорожном движении

Режим ТА

Для изменения состояния режима ТА нажмите на кнопку **ТА** на время более 3 с. Если режим включен, то на дисплее выводится знак "ТА".

Когда включен режим ТА и передается сообщение о дорожном движении:

Если проигрыватель находится в каком-либо режиме, он временно переключится в режим радиоприемника.

Во время передачи сообщения о дорожном движении устанавливается уровень громкости ТА, заданный селектором параметров в режиме специальных настроек. По окончании сообщения устройство вернется в исходное состояние и на исходный уровень громкости.

Во время передачи сообщения о дорожном движении, нажмите на кнопку **ТА**, для отмены сообщения, при этом устройство вернется в режим, который был до этого.

Использование кодаPTY для выбора программ

Включение режимаPTY

Для входа в режим поиска программ по коду типа программыPTY нажмите кнопку **PTY**. На дисплей будет выведен последний вызывавшийся тип из группы музыкальных программ.

Выбор типа программы в группе

В течение 2 с после входа в режим поиска по кодуPTY вращайте регулятор параметра и нажимайте на него для выбора необходимого типа программы из следующего списка:

В группе музыкальных программ

- 1 – POP M, ROCK M – поп-музыка и рок-музыка
- 2 – EASY M, LIGHT M – эстрадная и легкая музыка
- 3 – CLASSICS, OTHER M – классическая музыка, другая музыка
- 4 – JAZZ M, COUNTRY – джаз и кантри
- 5 – NATION M, OLDIES M – национальная музыка и старые мелодии
- 6 – FOLK M – народная музыка

В группе информационных программ

- 1 – NEWS, AFFAIRS, INFO – новости и информация
- 2 – SPORT, EDUCATE, DRAMA – спорт, образование, драма
- 3 – CULTURE, SCIENCE, VARIED – культура, наука, программы без определенного типа
- 4 – WEATHER, FINANCE, CHILDREN – погода, финансы, детские программы
- 5 – SOCIAL, RELIGION, PHONE IN – социальные, религиозные программы, программы с участием слушателей
- 6 – TRAVEL, LEISURE, DOCUMENT – путешествия, досуг, документальные программы



Через 2 с после выбора типа программы включится автоматический поиск программы выбранного типа. Если радиостанции с искомым РТУ не обнаружено за один полный цикл настройки, радиоприемник выведет на дисплей мигающую надпись "no match РТУ" и вернется в обычный режим.

Управление проигрывателем компакт-дисков



Загрузка компакт-дисков

Вставьте компакт-диск в слот рабочей стороной вниз. Через непродолжительное время после загрузки компакт-диска автоматически начнется его воспроизведение.

Извлечение компакт-дисков



Для извлечения компакт-диска нажимайте кнопку . Компакт-диск может быть извлечен из устройства даже при выключенном зажигании. Если компакт-диск не будет удален из слота в течение 10 с после нажатия на кнопку , то он автоматически будет загружен обратно в устройства. Аккуратно извлекайте компакт-диск из устройства, чтобы не поцарапать его.

Выбор дорожек компакт-диска

Нажимайте кнопку  или  для перехода, соответственно, к началу следующей дорожки записи или началу текущей дорожки записи компакт-диска.

Для перехода к началу предыдущей дорожки записи компакт-диска нажмите кнопку  два раза.

Ускоренное воспроизведение

Нажмите кнопку  или  и удержите ее в нажатом положении не менее чем на 2 секунды для ускоренного воспроизведения (со звуком) в прямом или обратном направлении; для восстановления нормальной скорости воспроизведения отпустите соответствующую кнопку.

Остановка воспроизведения

Для временной остановки воспроизведения компакт-диска (паузы воспроизведения) нажимайте кнопку  на панели; для возобновления воспроизведения компакт-диска нажмите данную кнопку еще раз.

Сканирующее воспроизведение

Для последовательного воспроизведения первых 10 секунд каждой песни, записанной на диске, нажимайте кнопку **2/INTRO**.

Нажмите данную кнопку еще раз для остановки сканирования и начала воспроизведения с текущей выбранной песни.

Повторное воспроизведение

Для повторного воспроизведения текущей дорожки диска нажимайте кнопку **3/REPEAT**.

Для отмены данного режима нажмите кнопку еще раз или удалите компакт-диск из устройства.

Воспроизведение компакт-диска в случайном порядке

Для воспроизведения дорожек компакт-диска в случайном порядке нажимайте кнопку **4/RANDOM**.

Для выбора другой дорожки компакт-диска в случайном порядке нажимайте кнопку **▶▶** или **◀◀**.

Для отмены данного режима нажмите кнопку еще раз или удалите компакт-диск из устройства.

Переход к следующему/предыдущему треку/альбому

В режиме воспроизведения MP3 нажмите кнопку **5/Folder-** или **6/Folder+** для перехода к первому треку, соответственно, предыдущего или следующего альбома.

Список поиска желаемого трека или MP3/WMA файла

Используйте данную удобную функцию поиска нужного вам трека или MP3/WMA файла. Нажмите на кнопку **Navi** на передней панели устройства для входа в меню. Перед вами появится список альбомов, находящихся на диске, вращайте регулятор параметров и выбирайте необходимый вам альбом. После выбора альбома нажмите на регулятор параметров для начала входа в каталог альбома. Нажмите на регулятор параметров ещё раз для начала воспроизведения трека/файла.

Воспроизведение аудиозаписей в формате MP3

Общие положения

- MP3 – это сокращение от "MPEG Audio Layer 3", которое относится к стандарту технологии сжатия аудиосигналов.
- Данное устройство обеспечивает воспроизведение MP3-файлов, записанных на диски CD-R или CD-RW, а также на карты памяти SD, встроенной флэш-памяти и USB (далее - носители).
- Устройство не может воспроизводить файлы MP3, имеющие расширение, отличное от ".MP3".
- При попытке воспроизведения файла с расширением ".MP3", содержание которого не соответствует формату MP3, будет слышен шум.
- Далее по тексту под термином "альбом" понимается каталог диска, а под термином "трек" – MP3-файл.
- Максимальная поддерживаемая вложенность папок на носителе – 8, включая корневой каталог; максимальное число файлов на диске - 999, максимальное число папок на диске – 255.
- Для карт памяти SD, USB поддерживается совместимость с файловыми системами FAT-12, FAT-16, FAT-32.
- При воспроизведении файлов MP3 с битрейтом 8 kbps или с переменным битрейтом время воспроизведения на дисплее может отображаться неверно.
- Не перегружайте носитель файлами, отличными от MP3. В противном случае устройство будет долго анализировать содержимое носителя после загрузки перед началом воспроизведения или не будет воспроизводиться.
- Примите во внимание, что порядок воспроизведения треков может отличаться от порядка, в котором они были записаны на носитель.
- Поддерживаемая скорость битового потока (битрейт):

MPEG1 audio layer	все возможные битрейты
MPEG2 audio layer	все битрейты, кроме 8 kbps
- Поддерживаемые частоты дискретизации:

MPEG1 audio layer 3, кГц	3, 44,1, 48
MPEG2 audio layer 3, кГц	16, 22,05, 24, 32, 44,1, 48

Рекомендации по созданию дисков CD-R и CD-RW, содержащих MP3-файлы

- Устройство обеспечивает совместимость с дисками, записанными согласно стандарту ISO 9660.
- Чтение дисков, записанных при помощи пакетной записи (UDF), устройством не поддерживается.
- При создании MP3-файлов используйте частоту дискретизации 44,1 кГц и битрейт не ниже 128 kbps.
- Не создавайте папки с глубиной вложенности более 8, включая корневой каталог.
- Воспроизведение диска возможно только в том случае, если произведена финализация диска.
- Перед записью MP3-диска убедитесь, что формат диска установлен как "данные" ("CD-ROM", "DATA CD"), а не на аудио CD.
- При использовании некоторых дисков CD-R или CD-RW физические параметры записи могут отличаться от оптимальных в зависимости от качества изготовления дисков. В этом случае данные с диска могут считываться неверно. В связи с этим рекомендуется выбирать чистые диски CD-R или CD-RW максимально возможного качества и стараться не использовать максимальную скорость записи.
- На дисплей устройства выводятся названия альбома и трека длиной до 16 символов. Поддерживается совместимость с системой кодирования информации ID3 TAG версий 1.0 и 1.1. на латинском языке

Отображение информации ID3 TAG

Если какие-либо файлы MP3 или WMA содержат информацию ID3 TAG, такую как название композиции, имя исполнителя, название альбома, то она будет автоматически выводиться на экран в циклическом порядке во время воспроизведения данного трека. Поддержка русскоязычных ID3 TAG (текстовая информация об исполнителе, музыкальном произведении и т.д.), а также русскоязычные названия папок, файлов + треков не гарантируется производителем.

Использование карт памяти SD

Подключение карт памяти SD

1. Нажмите кнопку снятия передней панели  и отсоедините переднюю панель.
2. Вставьте карту SD в соответствующий слот как показано на рисунке, соблюдая ориентацию карточки.
3. Вставляйте карту памяти до того, пока не услышите легкий щелчок.
4. Подключите обратно переднюю панель.

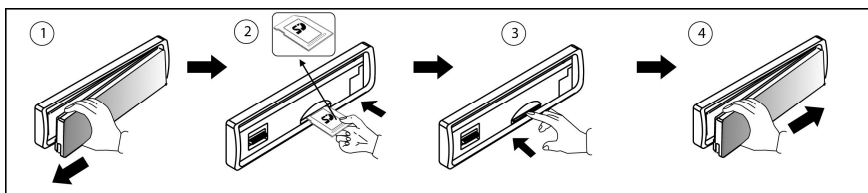

5. На экране устройства отобразится "SD PLAY" подтверждающее, что карта памяти SD вставлена корректно и что началась загрузка информации с неё.
6. Вне зависимости от текущего режима работы, сразу после подключения к устройству карты памяти SD, он переключится на воспроизведение с данной карты памяти.
7. Все операции по навигации и управлению воспроизведением идентичны главе "Воспроизведение дисков в формате MP3/WMA"

Извлечение карты памяти SD

1. Нажмите на карту памяти SD до легкого щелчка, отпустите карту. После того, как карта памяти SD немного выдвинется, не прилагая лишних усилий, извлеките её из слота. После извлечения карты памяти SD, устройство вернется к предыдущему режиму работы.

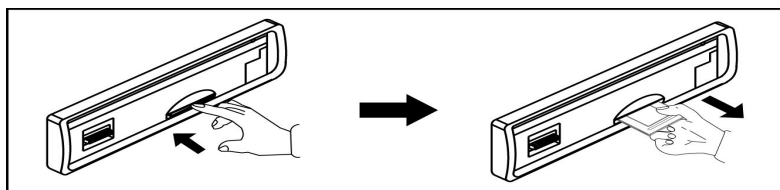

2. Нажимайте кнопку **MODE** для переключения в другой режим работы устройства при подключенной карте памяти SD или MMC.

Меры предосторожности при работе с картами памяти SD

- Убедитесь, что вы вставляете карту SD, соблюдая ориентацию. Попытка вставить карточку неправильно может привести к серьезному повреждению как слота устройства, так и самой карточки.
- Убедитесь, что карту памяти SD вставлена до конца, и лишь затем устанавливайте обратно переднюю панель.

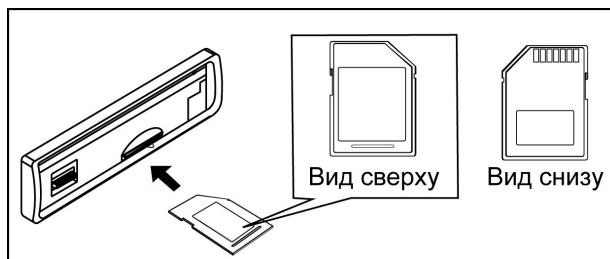

Ограничения для файлов MP3/WMA

- Формат записи: ISO 9660 (Level 1 или Level 2), ISO 9660 + Joliet или ISO 9660 + Romeo.
- Должна быть произведена "финализация" диска.
- Скорость передачи данных: 32- 320 Кбит/с (предпочтительно 128 Кбит/с)
- Частота дискретизации: 8-48 КГц (предпочтительно 44.1 КГц)
- ID3 версия: V1.0 V1.1
- В названиях папок и файлов, а также в ID3 русский язык не поддерживается
- Максимальное число файлов на диске – 999
- максимальное число папок на диске – 255

Использование карт памяти с интерфейсом USB

Подключение карт памяти с интерфейсом USB

1. Разъем для подключения карт памяти с интерфейсом USB закрыт защитной крышкой. Откройте его, как показано на рисунке.

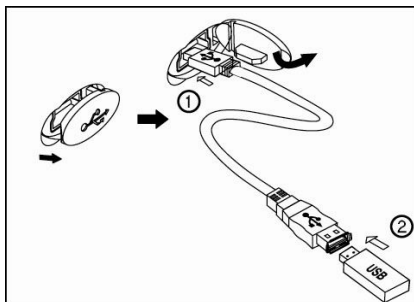

2. Подключите карту памяти с интерфейсом USB, как показано на рисунке. На экране устройства отобразится сообщение «USB HOST», подтверждающее, что карта памяти с интерфейсом USB подключена корректно и что началась загрузка информации с неё.

Примечание:

В зависимости от типа карты памяти и от реализации в данном устройстве протокола USB потребуется различное время для определения карты памяти и начала загрузки информации.

3. Вне зависимости от текущего режима работы, сразу после подключения к устройству карты памяти с интерфейсом USB, он переключится на воспроизведение с данной карты памяти.

4. Все операции по навигации и управлению воспроизведением идентичны главе "Воспроизведение дисков в формате MP3/WMA."

Ограничения для файлов MP3/WMA

- Формат записи: ISO 9660 (Level 1 или Level 2), ISO 9660 + Joliet или ISO 9660 + Romeo.
- Должна быть произведена "финализация" диска.
- Скорость передачи данных: 32- 320 Кбит/с (предпочтительно 128 Кбит/с)
- Частота дискретизации: 8-48 КГц (предпочтительно 44.1 КГц)
- ID3 версия: V1.0 V1.1
- В названиях папок и файлов, а также в ID3 русский язык не поддерживается
- Максимальное число файлов на диске – 999
- максимальное число папок на диске – 255

Отключение карт памяти с интерфейсом USB

1. При отсоединении карты памяти с интерфейсом USB устройство автоматически переключится в режим радиоприемника. Для перехода к другому режиму работы нажимайте кнопку **MODE**.
2. Нажимайте кнопку **MODE** для переключения в другой режим работы устройства также и при подключенной карте памяти с интерфейсом USB.

Меры предосторожности при работе с картами памяти с интерфейсом USB

- Всегда аккуратно отсоединяйте карту памяти с интерфейсом USB после окончания работы с ней.
- Избегайте излишнего давления на карту памяти с интерфейсом USB, когда она подключена к устройству.

Использование встроенной флэш-памяти.

Данное устройство имеет встроенную флэш-память, которая позволит сохранить вашу любимую музыку или аудиофайлы.

Она также позволит осуществить перенос необходимых файлов с одного носителя на другой.

Долгим нажатием регулятора параметров войдите в меню режимов устройства и выберите пункт **FLASH**.

Если на встроенной флэш-памяти нет сохраненных треков, то на экране устройства появится надпись «NO FILE»

Все операции по навигации и управлению воспроизведением идентичны главе «Воспроизведение дисков в формате MP3/WMA».

Общие операции с функцией «звукозапись»

Данное устройство позволяет производить звукозапись музыки и аудио файлов. Вы можете записывать аудио файлы на флэш-память устройства, USD и SD карты.

Звукозапись возможна в следующих режимах: FM Radio, CDP, iPod, AUX In.

Аудио файлы можно хранить на картах USB и SD и на встроенной флэш-памяти устройства.

Звукозапись iPod , AUX, FM

1. Нажмите и удерживайте в течение 3 сек кнопку Copy/Record на передней панели устройства активируйте режим звукозаписи.
2. На экране устройства (по умолчанию) появится





, вращайте регулятор параметров и

выбирайте между



для сохранения аудиофайла.

Примечание: данные иконки появятся только в том случае, если к устройству подключены USB и SD карта памяти. Если карты не подключены, то будет отображаться только первая иконка FLASH.

3. Для подтверждения выбора носителя информации, нажмите на регулятор параметров. Если в течение 2 сек. вы не нажмете на кнопку, то устройство автоматически вернется к предыдущему режиму работы.
4. Если после нажатия на регулятор параметров появится , то это означает, что свободного места на карте памяти нет, и после этого сообщения устройство автоматически вернется к предыдущему режиму работы.
5. В процессе звукозаписи на дисплей будет выводиться текущее время записи .

Примечание:

1. В режиме звукозаписи, все операции с iPod, FM и AUX невозможны.
2. Запись файла будет производиться даже в том случае, если звук устройства отключен (MUTE:ON).

3. Запись автоматически прекратится, если на карте памяти закончится свободная память.

Остановка записи

1. Нажмите и удерживайте в течение 3 сек кнопку Copy/Record на передней панели устройства для отключения функции. На дисплее появится  (общее время записи) и записанная вами музыкальная программа/трек будет сохранена в соответствующий раздел «MY_TUNER».

2. Для кратковременной остановки записи (например, если вы не хотите чтобы в записываемой вами FM программе была реклама) нажмите на кнопку **PAUSE** на передней панели устройства.

Устройство автоматически прекратит запись аудио файла в следующих случаях:

1. Выключение устройства
2. Загрузка диска в устройство
3. Подключение USB карты
4. Снятие передней панели устройства

На экране появится . Для возобновления записи, нажмите на кнопку **PAUSE** ещё раз.

Звукозапись с дисков в формате MP3/WMA.

1. Нажмите и удерживайте в течение 3 сек кнопку Copy/Record на передней панели устройства активируйте режим звукозаписи.

2. На экране устройства (по умолчанию) появится



, вращайте регулятор параметров и



выбирайте между  →  →  для сохранения аудио файла.

3. После выбора носителя информации, куда будет сохранена запись, нажмите на регулятор параметров (AUDIO) для подтверждения начала записи. Если в течение 10 сек. вы не нажмете на кнопку, то устройство автоматически вернется к предыдущему режиму работы.

4. После нажатия на регулятор параметров (AUDIO), воспроизведение записываемого файла начнется в начала и одновременно начнется запись. Если после нажатия на регулятор параметров появится , то это означает,

что свободного места на карте памяти нет, и после этого сообщения устройство автоматически перейдет к предыдущему режиму работы.

5. Во время записи на дисплее устройства будет выводиться

время записи трека.

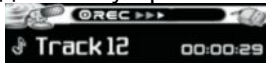

6. Когда запись будет завершена, на дисплее устройства появ



вится и начнется автоматическое воспроизведение следующего трека на диске. Записанный аудио файл будет автоматически сохранен в соответствующий раздел «MY_CD».

Примечания:

1. В режиме записи, никакие функции CD проигрывателя не работают.
2. Запись файла будет производиться даже в том случае, если звук устройства отключен (MUTE:ON).
3. Запись автоматически прекратится, если на карте памяти закончится свободная память.

Отключение функции записи

1. Нажмите и удерживайте в течение 3 сек кнопку Copy/Record на передней панели устройства для отключения функции. На экране

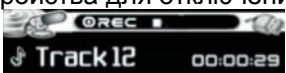
устройства появится  (общее время записи) и записываемый вами аудиофайл будет удален.

Устройство автоматически прекратит запись аудио файла в следующих случаях:

1. Выключение устройства
2. Загрузка диска в устройство
3. Подключение USB карты
4. Снятие передней панели устройства

Примечание:

1. Никогда не отключайте USB карту от устройства, пока идет процесс записи на неё. Это может повредить карту.
2. Не рекомендуется подключать USB карту во время записи. Подключайте USB карту только тогда, когда запись приостановлена или завершена.

Передача MP3/WMA файлов с компакт диска

Данная операция возможна, только при воспроизведении MP3/WMA файла.

1. Начните воспроизведение нужного MP3/WMA файла. Затем нажмите и удерживайте в течение 3 сек кнопку Copy/Record на передней панели устройства активируйте функцию переноса.

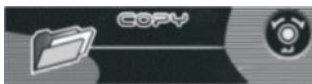

2. На экране устройства появится
3. Вращайте регулятор параметров и выбирайте между



для сохранения аудиофайла.

Примечание: данные иконки появятся только в том случае, если к устройству подключены USB и SD карта памяти. Если карты не подключены, то будет отображаться только первая иконка FLASH.

4. Для начала передачи нажмите на регулятор параметров. Если в течение 5 сек. вы не нажмете на кнопку, то устройство автоматически вернется к предыдущему режиму работы.
5. После нажатия на регулятор параметров, воспроизведение файла остановится и начнется передача. Если после нажатия на регулятор параметров появится **Memory Full**, то это означает, что свободного места на карте памяти нет, и после этого сообщения устройство автоматически вернется к предыдущему режиму работы.
6. Во время переноса файла на дисплее будет высвечиваться

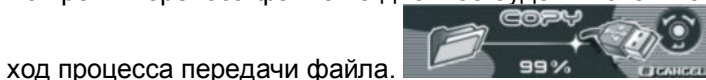

ход процесса передачи файла.

7. Когда процесс передачи файла будет завершен, на дисплее появится соответствующее напоминание



, после чего устройство автоматически перейдет к воспроизведению переданного трека. Переданный файл будет автоматически сохранен в соответствующий раздел. «MY_MP3» или «MY_WMA».

Примечания:

1. В режиме передачи файлов, никакие функции CD проигрывателя не работают.

2. Передача файла будет производиться даже в том случае, если звук устройства отключен (MUTE:ON).
3. Передача автоматически прекратится, если на карте памяти осталось меньше чем **2 Mb** памяти.

Отмена передачи файлов

1. Нажмите и удерживайте в течение 3 сек кнопку Copy/Record на передней панели устройства для отключения функции. На экране

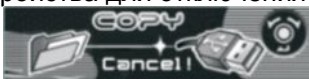

устройства появится **Cancel** и передаваемый вами файл будет удален.

Устройство автоматически прекратит передачу файла в следующих случаях:

1. Смена режима работы устройства
2. Загрузка диска в устройство
3. Подключение USB карты
4. Снятие передней панели устройства

Передача музыкальных файлов с карт памяти

Выберите устройство, на которое будет совершена передача трека и начните воспроизведение трека, который необходимо передать.

1. Начните воспроизведение нужного MP3/WMA файла. Затем нажмите и удерживайте в течение 3 сек кнопку Copy/Record на передней панели устройства активируйте функцию переноса.

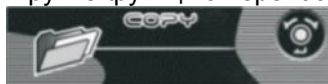

2. На экране устройства появится **Copy**. Вращайте регулятор параметров и выбирайте между



для сохранения файла.

Примечание: данные иконки появятся только в том случае, если к устройству подключены USB и SD карта памяти. Если карты не подключены, то будет отображаться только первая иконка FLASH.

4. После выбора носителя информации, куда будет сохранена запись, нажмите на регулятор параметров для подтверждения начала записи. Если в течение 10 сек. вы не нажмете на кнопку, то устройство автоматически вернется к предыдущему режиму работы.

5. После нажатия на регулятор параметров, воспроизведение файла остановится и начнется передача. Если после нажатия на регулятор параметров появится **Memory Full**, то это означает, что свободного места на карте памяти нет, и после этого сообщения устройство автоматически вернется к предыдущему режиму работы.
6. Во время переноса файла на дисплее будет высвечиваться

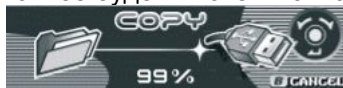

ход процесса передачи файла.

7. Когда процесс передачи файла будет завершен на дисплее появится соответствующее напоминание



, после чего устройство автоматически перейдет к воспроизведению переданного трека. Переданный файл будет автоматически сохранен в соответствующий раздел. «MY_MP3» или «MY_WMA».

Примечания:

1. В режиме передачи файлов, никакие функции CD проигрывателя не работают.
2. Передача файла будет производиться даже в том случае, если звук устройства отключен (MUTE:ON).
3. Передача автоматически прекратится, если на карте памяти осталось меньше чем **2 Mb** памяти.

Примечание:

1. Никогда не отключайте USB карту от устройства, пока идет процесс записи на неё. Это может повредить карту.
2. Не рекомендуется подключать USB карту во время записи. Подключайте USB карту только тогда, когда запись приостановлена или завершена.

Удаление аудио файлов

Вы всегда можете удалить ненужные вам аудио файлы с карт памяти SD и USB или со встроенной флэш-карты. Для осуществления операции удаления установите режим носителя с которого будут удаляться файлы.

Существует 2 способа удаления файлов.

Удаление файла во время воспроизведения

1. Нажмите и удерживайте в течение 3 сек кнопку **BAND** на передней панели устройства активируйте режим удаления файлов.
2. На экране появится подменю удаления файла



3. Вращайте регулятор параметров, чтобы выбрать «YES» для подтверждения удаления или «NO» для отмены удаления файла. Если в течение 5 сек. вы не выберете ничего, то устройство вернется к предыдущему режиму работы.
4. После нажатия на регулятор параметров для подтверждения удаления, воспроизведение выбранного файла прекратится и он будет удален.
5. По окончании удаления на экране дисплея появится надпись



и устройство автоматически начнет воспроизведение следующего файла.

Удаление файла через меню навигации (Navi List Search Mode)

Выберите файл для удаления в меню навигации:

1. После выбора файла в меню навигации, который вы хотите удалить, нажмите и удерживайте в течение 3 сек кнопку **BAND** активируйте режим удаления файла.
2. На дисплее появится подменю удаления файла

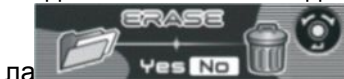

3. Вращайте регулятор параметров, чтобы выбрать «YES» для подтверждения удаления или «NO» для отмены удаления файла. Если в течение 5 сек. вы не выберете ничего, то устройство вернется к предыдущему режиму работы.
4. После нажатия на регулятор параметров для подтверждения удаления, воспроизведение выбранного файла прекратится и он будет удален.
5. По окончании удаления на экране дисплея появится надпись

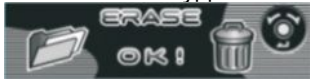

и устройство автоматически начнет воспроизведение следующего файла.

Примечания:

1. Не переключайте устройство в другой режим работы во время процесса удаления файла.
2. Не выключайте устройство во время процесса удаления файла.
3. Не выключайте «зажигание» автомобиля во время процесса удаления файла.
4. Не снимайте переднюю панель устройства.

Файловый менеджер

Для удобства хранения и размещения аудио файлов, устройство сохраняет их в отдельные разделы.

Устройство автоматически создает нужные разделы для хранения аудио файлов на картах памяти USB, SD и флэш-карте устройства.

MY_MP3 папка для хранения музыкальных файлов в формате MP3.

MY_WMA папка для хранения музыкальных файлов в формате WMA.

MY_CD папка для хранения всех музыкальных файлов с компакт-дисков.

MY_iPod папка для хранения всех музыкальных файлов с iPod'ов.

MY_FM для хранения всех музыкальных файлов FM программ

MY_AUX для хранения всех музыкальных файлов полученных через AUX Line In.

Работа с iPod

Устройство имеет функцию iPod Ready, которая позволяет управлять устройством iPod непосредственно с кнопок панели устройства и выводить данные iPod на дисплей устройства.

Совместимость с версиями iPod

Устройство поддерживает следующие версии программного обеспечения iPod:

iPod 1G	Не поддерживает
iPod 2G	Не поддерживает
iPod 3G	Версия 2.2
iPod mini	Все версии
iPod 4G	Все версии
iPod Photo	Все версии
iPod Nano	Все версии
iPod 5G (Видео)	Все версии
iPod Classic	Все версии
iTouch	Все версии

Подключение iPod



Видеофайлы iPod

Устройство НЕ поддерживает вывод на дисплей файлов видео, записанных в iPod. Ресивер автоматически выбирает музыкальный файл или альбом независимо от того, какой тип файла/альбома, музыкальный или видео воспроизводился ранее iPod'ом.

Включение и выключение iPod

Питание iPod включается автоматически после подключения iPod к 30-контактному разъему, если включено зажигание. Питание iPod можно выключить, отсоединив его от разъема или выключив зажигание. При этом iPod перейдет в режим паузы, а приблизительно через 2 минуты – в спящий режим.

Примечания.

Если iPod подключен к 30-контактному разъему, выключить его питание нельзя.

Когда iPod подключен, на его дисплее горит индикатор «OK To Disconnect».

Заряд батареи iPod

При подключении iPod к 30-контактному разъему при включенном зажигании автомобиля происходит автоматический подзаряд батареи iPod.

Переключение в режим iPod

При включенном питании устройства и наличии iPod, подключенного к 30-контактному разъему кабеля iPod, нажимайте на кнопку **Mode** для выбора режима iPod. На дисплее появится индикация «iPod», затем на короткое время индикатор «Reading», после чего устройство начнет воспроизведение найденных в iPod музыкальных файлов. Для выбора другого режима или возврата в режим iPod нажимайте кнопку Mode.

Вывод информации iPod на дисплей устройства

Во время воспроизведения музыкального файла в режиме iPod последовательными нажатиями кнопки **AS/PS** на ЖК-дисплей выводятся данные о названии песни (Song), исполнителе (Artist), названии альбома (Album) и время, истекшее с начала трека.

Навигация по iPod

При воспроизведении iPod нажмите кнопку **Navi** для входа в режим поиска iPod. Повторными нажатиями кнопки выберите нужный метод поиска:

1. Выбор из списка воспроизведения (Playlist)

2. Исполнитель (Artist)
3. Название песни (Song)
4. Название альбома (Album)
5. Жанр (Genre)

Выбрав метод, в течение 10 секунд нажмите для подтверждения кнопку **OK** или Ввод, затем вращением регулятора громкости выберите нужный альбом, исполнителя или песню. Для подтверждения выбора и воспроизведения нужной песни нажмите кнопку **OK** или Ввод.

В режиме поиска iPod для быстрого возврата на предыдущий уровень в списке Album, Playlist и т.п. нажимайте кнопку **AS/PS**.

Переход к предыдущей/следующей дорожке в режиме iPod

Для перехода к предыдущей или следующей дорожке (песне) нажимайте кнопки **▶▶** или **◀◀** соответственно.

Ускоренное воспроизведение в режиме iPod

Для ускоренного воспроизведения в обратном или прямом направлении удерживайте нажатыми в течение 3 сек кнопки **▶▶** или **◀◀** соответственно.

Повторное воспроизведение песни/альбома в режиме iPod

Нажатие цифровой кнопки **Repeat** менее чем на 3 сек вызовет повторное воспроизведение текущей песни. Для отключения функции снова кратко нажмите кнопку **Repeat**.

Нажатие цифровой кнопки **Repeat** более чем на 3 сек в режиме iPod вызовет повторное воспроизведение всех песен текущего альбома. Для отключения функции снова нажмите кнопку **Repeat** более чем на 3 сек.

Воспроизведение в случайном порядке в режиме iPod

Нажатие цифровой кнопки **Random** менее чем на 3 секунды вызовет воспроизведение всех песен в памяти iPod в случайном порядке. Для отключения функции снова кратко нажмите кнопку **Random**.

Нажатие цифровой кнопки **Random** более чем на 3 сек в режиме iPod вызовет воспроизведение всех песен текущего альбома в случайном порядке. Для отключения функции снова нажмите кнопку **Random** более чем на 3 сек.

Обслуживание

Осторожно

1. Для подачи питания на данное устройство может использоваться только источник питания напряжением 12 В постоянного тока (при условии заземления отрицательного полюса аккумуляторной батареи). Ни в коем случае не устанавливайте данное устройство на автомобили, у которых заземлен положительный полюс аккумуляторной батареи.
2. Данное устройство имеет специальный фильтр, позволяющий практически исключить помехи по питанию. Однако на некоторых автомобилях (в частности, на старых моделях) могут быть слышны щелчки или другие нежелательные помехи.
3. При замене предохранителей убедитесь, что новый предохранитель такого же типа и номинала. Использование других предохранителей может вызвать выход из строя ресивера. В данной модели используется предохранитель на 15 А, расположенный в корпусе устройства под разъемом для подключения электрической проводки.

Обслуживание устройства

Ниже приводятся рекомендации, которые позволят Вам успешно использовать данное устройство многие годы.

1. Защищайте устройство от попадания влаги. В случае попадания влаги на устройство немедленно вытрите его досуха. Жидкости, содержащие минеральные вещества, могут привести к коррозии электронных схем.
2. Защищайте устройство от попадания на него пыли и грязи, которые могут привести к преждевременному износу деталей.
3. При переноске устройства будьте предельно внимательны и аккуратны. Падение ресивера может привести к повреждению печатных плат и корпуса, что, в свою очередь, может привести к тому, что устройство будет работать неправильно или не будет работать совсем.
4. Время от времени протирайте устройство влажной тряпкой, что позволит ему всегда выглядеть как новому. Для очистки устройства никогда не используйте едкие химические вещества, чистящие жидкости или сильнодействующие моющие средства.
5. Используйте и храните устройство только при нормальной температуре. Высокая температура способствует сокращению срока

службы электронных устройств, а также деформации и повреждению пластиковых деталей.

Обращение с компакт-дисками

Грязь, пыль и царапины на поверхности компакт-диска, а также его деформация, могут привести к "перескакиванию" звука во время воспроизведения и к ухудшению качества звучания.



1. Кроме компакт-дисков, которые имеют указанную здесь маркировку, устройство может воспроизводить записываемые компакт-диски типа CD-R или CD-RW, однако некоторые из них могут читаться с ошибками из-за особенностей записывающего оборудования и настроек программного обеспечения.
2. Если на рабочей поверхности компакт-диска (стороне, на которой нанесена запись) имеются следы от пальцев или пыль, аккуратно протрите диск мягкой тряпкой. В отличие от обычных пластинок компакт-диски не имеют дорожек, в которых может скапливаться пыль, поэтому удалить всю пыль с поверхности компакт-диска можно, просто аккуратно проводя по его поверхности мягкой тряпкой. Протирайте компакт-диск прямыми движениями от центра к краям. Мелкие пылинки и небольшие пятна не оказывают никакого влияния на качество воспроизведения.
3. Никогда не используйте для очистки компакт-дисков химические вещества, такие как аэрозоли для очистки грампластинок, антистатические аэрозоли или жидкости, бензин или растворители. Данные химические вещества могут сильно повредить поверхность компакт-дисков.
4. После прослушивания следует убирать компакт-диски в предназначенные для этого коробки. Это позволит избежать появления на поверхности компакт-диска больших царапин, способных вызвать "перескакивание" звука.
5. Не подвергайте компакт-диски воздействию сильных солнечных лучей, высокой влажности или высокой температуры в течение длительного времени. Длительное воздействие высокой температуры может привести к короблению компакт-диска.
6. Никогда не приклеивайте бумагу и не пишите на поверхности компакт-диска шариковой ручкой.

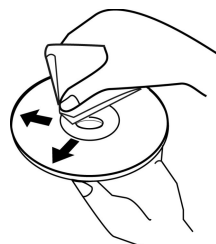

Эксплуатационные ограничения и текущий ремонт

Устройство предназначено для эксплуатации в салоне автомобилей с напряжением бортовой сети 12 В. Не следует эксплуатировать устройство, имеющее повреждения корпуса, съемной передней панели, соединительных кабелей и динамиков.

Ниже приводится таблица, в которой сведены простые проверки, способные помочь вам устранить большую часть проблем, возникающих при использовании устройства.

При отсутствии видимых причин неисправности устройство следует демонтировать, отсоединить кабели проводки и антенны, и обратиться в сервисный центр или к ближайшему дилеру.

Осторожно: Металлические детали устройства (особенно его задняя панель) во время работы сильно нагреваются, поэтому не дотрагивайтесь до этих поверхностей руками сразу же после того, как вынете устройство.

Перед тем, как перейти к проверкам, описанным в данной таблице, тщательно проверьте правильность подключения устройства.

Симптом	Вероятная причина	Устранение
Нет питания	Ключ не повернут в замке зажигания автомобиля в положение ON (зажигание)	Если в качестве источника питания выбрана дополнительная цепь питания, но двигатель не работает, поверните ключ в замке зажигания в положение "ACC" (дополнительное)
	Перегорел предохранитель	Замените предохранитель питания
Нет звука	Устройство неправильно подключено к источнику питания	Перепроверьте правильность подключения устройства к источнику питания
	Соединительные кабели подключены неправильно	Проверьте правильность подключения динамиков и других соединительных проводов

Компакт-диск не загружается в устройство или не удаляется из него	В устройстве уже есть компакт-диск	Выньте компакт-диск из устройства, затем загрузите в него новый компакт-диск
	Внутри автомобиля слишком высокая температура	Подождите, пока температура внутри автомобиля понизится, затем повторите попытку
	Конденсация влаги	В течение часа не пользуйтесь устройством, затем повторите попытку
Плохое качество звучания	Дефектный или сильно загрязненный компакт-диск	Попробуйте почистить компакт-диск Попробуйте воспроизводить другой компакт-диск
	Неверный угол установки устройства	Убедитесь, что наклон устройства не превышает 30°
Радиоприемник не работает	К устройству не подключен кабель антенны	Надежно подключите кабель антенны к устройству
Не работает функция автоматической настройки на радиостанции	Радиостанции имеют слишком слабый сигнал	Настраивайтесь на станции вручную
Индикация "ERROR 1"	Ошибка CD-транспорта	Нажмите кнопку сброса "Reset", которая расположена на корпусе под передней панелью. Если сообщение об ошибке повторяется, обратитесь в сервисный центр или к ближайшему дилеру.
Индикация "ERROR 2"	Ошибка системы фокусировки/трекинга	Нажмите кнопку сброса "Reset", которая расположена на корпусе под передней панелью. Если сообщение об ошибке повторяется, обратитесь в сервисный центр или к ближайшему дилеру.
Индикация "No file"	Диск не содержит файлов, с которыми совместимо устройство	Попробуйте воспроизводить другой компакт-диск

Индикация "Disc error"	Дефектный или сильно загрязненный компакт-диск	Попробуйте воспроизвести другой компакт-диск
------------------------	--	--

Хранение, транспортирование, ресурс, утилизация

Устройство рекомендуется хранить в складских или домашних условиях по группе "Л" ГОСТ 15150 и при необходимости транспортировать любым видом гражданского транспорта в имеющейся индивидуальной потребительской таре по группе "Ж2" ГОСТ 15150 с учетом ГОСТ Р 50905 п.4.9.5. Место хранения (транспортировки) должно быть недоступным для попадания влаги, прямого солнечного света и должно исключать возможность механических повреждений.

Срок службы устройства 2 года. Устройство не содержит вредных материалов и безопасно при эксплуатации и утилизации (кроме сжигания в непригодных условиях). Элементы питания пульта дистанционного управления должны утилизироваться согласно местному законодательству по охране окружающей среды.

Гарантии поставщика

Устройство Prology MCH-620U соответствует утвержденному образцу.

Изготовитель гарантирует соответствие устройства требованиям ГОСТ 22505-97 и ГОСТ 28279-89 в части 2.2.

Проигрыватель имеет гарантийный срок эксплуатации - 12 месяцев с момента покупки без учета времени пребывания в ремонте при соблюдении правил эксплуатации. Право на гарантию дается при заполнении сведений прилагаемого гарантийного талона.

Гарантийные обязательства не распространяются на перечисленные ниже принадлежности изделия, если их замена предусмотрена конструкцией и не связана с разборкой изделия: комплект проводки, ISO коннектор, монтажные приспособления, документацию, прилагаемую к изделию.

Наименование: Пролоджи МЦАш-620Ю

Страна производитель: Китай.

Изготовитель: Сатурн Хай Тек Груп ЛТД.

Основное предназначение товара:

ФМ/УКВ СД/МРЗ/ВМА ресивер

Юридический адрес изготовителя:

1А Кроун Лайн, Лондон, СВ16 3ДЖ, Великобритания.



