



PROLOGY

Модель
MDD-7100T

Автомобильный мультимедийный центр



Руководство пользователя

Содержание

Назначение устройства	3
Функции центра	3
Комплект поставки	4
Основные технические характеристики	5
Безопасное и эффективное использование устройства	7
Воспроизводимые диски и форматы	9
Установка устройства	12
Схема подключения проводов устройства	14
Элементы управления на передней панели	16
Пульты дистанционного управления	17
Общие операции	19
Меню специальных настроек системы	21
Меню настроек DVD	26
Режим двухзонного воспроизведения	29
Управление радиоприемником	30
Общие операции управления воспроизведением дисков	32
Операции управления воспроизведением дисков CD-ROM	34
Операции управления воспроизведением видеодисков	37
Просмотр JPEG файлов	40
Режим работы ТВ-тюнера	41
Использование карт памяти SD	43
Эксплуатационные ограничения и текущий ремонт	44
Хранение, транспортирование, ресурс, утилизация	48
Гарантии поставщика	48

Руководство пользователя определяет порядок установки и эксплуатации FM/УКВ/АМ - приёмника и проигрывателя DVD/DivX/VCD/CD/MP3/WMA/JPEG форматов в автомобиле с напряжением бортовой сети 12 В. Установку устройства рекомендуется производить с привлечением специалиста по электрооборудованию автомобилей.

Самостоятельное вскрытие устройства, механические повреждения и нарушение порядка эксплуатации могут привести к его неисправностям и к лишению права на гарантийное обслуживание.

При покупке устройства требуйте проверки его работоспособности путем демонстрации качества изображения и звукового сопровождения. Убедитесь, что в гарантийном талоне на устройство поставлен штамп магазина, разборчивая подпись и дата продажи.

Перед использованием устройства, внимательно ознакомьтесь с настоящим Руководством по эксплуатации.

Назначение

Автомобильный мультимедийный центр PROLOGY MDD-7100T оснащен жидкокристаллическим дисплеем с размером экрана по диагонали 178 мм. Такой дисплей обеспечивает минимальное потребление энергии и полное отсутствие вредного для здоровья гамма-излучения.

Устройство обеспечивает:

- Совместимость с форматами DVD/DivX/VCD/CD/MP3/WMA/JPEG.
- Отображение цветных видеопрограмм в системах цветности PAL/NTSC/SECAM.
- Прием радиостанций в диапазонах FM/УКВ/АМ.
- Прием телевизионных программ в диапазонах МВ и ДМВ.

Функции центра

- ▶ Моторизованный широкоформатный TFT ЖК-монитор размером 7" (178 мм)
- ▶ Системы цветности PAL/NTSC/SECAM
- ▶ Интерактивная сенсорная панель управления с графическим интерфейсом
- ▶ Совместимость с форматами DVD, VCD, CD, MP3, WMA, JPEG, DivX
- ▶ Встроенный ТВ-тюнер
- ▶ Воспроизведение карт памяти USB, SD/MMC
- ▶ Максимальная выходная мощность 4 x 55 Вт
- ▶ Память на 60 станций (18 FM/УКВ, 12 AM, 30 ТВ)
- ▶ 2 пульта дистанционного управления
- ▶ Анимированное русскоязычное меню
- ▶ Антишоковая буферная память
- ▶ Тонкомпенсация
- ▶ Функция 2-зонного воспроизведения
- ▶ 2 аудио/видеовхода
- ▶ 2 аудио/видеовыхода
- ▶ 5.1-канальный аудиовыход RCA
- ▶ Электронная регулировка параметров звука и изображения
- ▶ Стандартный монтажный размер 2 DIN

Комплект поставки

Автомобильный мультимедийный центр PROLOGY MDD-7100T

Пульт дистанционного управления полнофункциональный

Пульт управления второй зоной

ТВ антенна

Радио антенна

Соединительные кабели

Монтажный комплект

Настоящее Руководство пользователя

Гарантийный талон

Индивидуальная потребительская тара

Основные технические характеристики

Общие

Напряжение питания	12 В постоянного тока
Предельные значения напряжения питания	11 - 16 В
Полярность источника питания	Только системы с заземлением отрицательного полюса батареи
Номинал встроенного предохранителя	10 А
Установочные размеры устройства (ШхВхГ)	178 x 100 x 155 мм

Монитор

Тип дисплея	жидкокристаллический
Способ управления	активная матрица TFT
Диагональ экрана	7" (178 мм.)
Размер экрана (ШхВ)	100 x 165 мм
Размер экранного элемента	0,107 x 0,370 мм
Разрешение дисплея	1440×234
Максимальная яркость	450 кд/м ²
Углы обзора вверх/вниз	90° ~ 30°

DVD/CD проигрыватель

Воспроизводимые диски	DVD-R/RW, CD-R/RW
Воспроизводимые форматы	DVD-Video, DVD-Audio, SVCD, VCD, CDDA, MP3, WMA, JPEG, DIVX, MPG, DAT, AVI
Размер дисков	12 см (5")
Система телевизионного сигнала	PAL/NTSC
Уровень видеосигнала (пиковое значение)	1 В (75 Ом)
Отношение сигнал-шум, не менее	90 дБ
Глубина разделения стереоканалов, не менее	60 дБ (1 кГц)
Частотная характеристика	20 Гц - 20 кГц (-3 дБ)
ЦАП-преобразователь	24 бит

FM приемник

Диапазон частот	64,0 – 108,0 МГц
Полезная чувствительность (при отношении С/Ш 30 дБ)	9 дБф
Отношение сигнал-шум	58 дБ (1 кГц)
Чувствительность (при отношении С/Ш 50 дБ)	15 дБф
Глубина разделения стереоканалов, не менее	30 дБ (1 кГц)
Глубина подавления зеркального канала	60 дБ
Избирательность по соседнему каналу	70 дБ
Частотная характеристика	50 Гц - 12 кГц (-3 дБ)

AM приемник

Диапазон частот	522 кГц – 1620 кГц
Чувствительность (при отношении С/Ш 20 дБ)	30 дБф
Отношение сигнал-шум	50 дБ (1 кГц)
Глубина подавления зеркального канала	60 дБ
Частотная характеристика	50 Гц - 2 кГц (-3 дБ)

Аудиосекция

Выходная мощность	4 x 36 Вт (4 Ом)
Частотная характеристика	20 Гц - 20 кГц (-3 дБ)
Отношение сигнал-шум	70 дБА (при 1Вт,4Ом)
Максимальная мощность	4 x 55 Вт (4 Ом)
Входное сопротивление аудиовхода	10 кОм

Для безопасного и эффективного использования устройства

- Для подачи питания на данное устройство может использоваться только источник питания с напряжением +12В постоянного тока; отрицательная клемма аккумуляторной батареи должна быть соединена с "массой".
- Монтаж и эксплуатация данного устройства должны осуществляться в соответствии с настоящим Руководством. Если вы не уверены в своей способности правильно установить и подключить данное устройство, обратитесь для установки к квалифицированному специалисту по установке автомобильной электроники.
- Не пытайтесь в случае поломки открыть корпус проигрывателя и отремонтировать его самостоятельно. Если центр не работает правильно, обратитесь к авторизованному дилеру, у которого вы приобрели данное устройство, или в сервисный центр.
- При мытье автомобиля следите, чтобы внутрь устройства не попала вода, так как это может привести к его повреждению.
- Никогда не засовывайте какие-либо предметы внутрь отсека диска проигрывателя, кроме самого диска. Находящиеся внутри проигрывателя узлы могут быть повреждены любыми посторонними предметами.
- Когда проигрыватель не используется, вынимайте из него диск. Не оставляйте удаленный диск в отверстии отсека проигрывателя. Храните диски подальше от прямых солнечных лучей.
- Температура. Проигрыватель центра может работать неправильно при экстремально высоких или экстремально низких температурах. В таком случае прекратите использовать проигрыватель до тех пор, пока температура не станет нормальной. Проигрыватель оборудован встроенной схемой защиты. Когда температура внутри проигрывателя повышается до определенной величины, схема защиты автоматически останавливает воспроизведение. В этом случае дайте проигрывателю возможность охладиться, а затем снова включите воспроизведение.
- Конденсация. В дождливые или влажные дни, а также сразу после включения отопителя автомобиля в холодное время года на оптическом устройстве считывания сигнала внутри проигрывателя может конденсироваться влага. В случае конденсации влаги проигрыватель не сможет считывать информацию с диска и, следовательно, будет работать неправильно. Для устранения такой неисправности выньте из проигрывателя диск и подождите, пока сконденсировавшаяся влага не испарится (около часа).
- "Перескакивание" звучания. Когда автомобиль движется по ухабистой дороге, могут появиться пропуски звучания и воспроизводимого изображения. Этого избежать невозможно и это не может привести к какому-либо повреждению, появлению царапин на поверхности диска и т.п.
- Очистка. Не пытайтесь очищать проигрыватель с помощью каких-либо химических веществ, так как это может привести к ухудшению его внешнего вида. Для очистки корпуса проигрывателя используйте только чистую и сухую тряпку.
- Для того чтобы избежать повреждения жидкокристаллического монитора и опасности поражения электрическим током, следите за тем, чтобы внутрь монитора не попала вода или какие-либо напитки. В случае попадания жидкости

внутри жидкокристаллического монитора выключите питание, отключите кабель питания и как можно скорее обратитесь к местному дилеру или в сервисный центр.

- Следите за тем, чтобы внутри жидкокристаллического монитора через вентиляционные отверстия не попадали металлические или легко воспламеняющиеся предметы.
- Никогда не прикасайтесь к монитору во время автоматических перемещений. Не пытайтесь изменить положение монитора вручную.

Для безопасного управления автомобилем:

- Если водитель хочет просматривать видеодиски, необходимо перед просмотром припарковать автомобиль в безопасном месте.
- Поддерживайте относительно низкий уровень громкости, чтобы во время движения иметь возможность слышать все, что происходит вокруг автомобиля.
- Не меняйте диски, не регулируйте громкость и не осуществляйте какие-либо другие операции управления, которые могут отвлечь от управления автомобилем.

Воспроизводимые диски и форматы

	Тип	Читаемые форматы	Примечание
Диски	CD-R, CD-RW, DVD-R, DVD-RW	DVD-Video, DVD-Audio, SVCD, VCD, CDDA, MP3, WMA, JPEG, DIVX, MPG, DAT, AVI	
USB, SD/MMC	USB 2.0	MP3, WMA, JPEG, MPG, DAT, AVI, VCD	Читаются карты объемом до 4 Гб

Ограничения на видео форматы:

Фор- мат	Тип файла	Битрейт		Разреше- ние	Кадр/сек
		Диск	USB/SD		
MPEG1	*.MPG	~ 4 Мбит/с	~ 1.5 Мбит/с	352 x 240	30 к/с
	*.DAT	~ 4 Мбит/с	~ 1.5 Мбит/с	352 x 240	30 к/с
MPEG2	*.VOB	~ 4 Мбит/с	~ 1.5 Мбит/с	720 x 480	30 к/с
	*.MPEG	~ 4 Мбит/с	~ 1.5 Мбит/с	720 x 480	30 к/с
MPEG4		~ 2.5 Мбит/с	~ 1.5 Мбит/с	720 x 480	30 к/с

Формат субтитров:

- SMI, SRT, TXT, PSB, ASS, SSA, SUB
- 58 латинских букв
- Название видеофайла и файла с субтитрами должно быть одинаковое

Ограничения для файлов MP3/WMA:

- Формат записи: ISO 9660 (Level 1 или Level 2), ISO 9660 + Joliet или ISO 9660 + Romeo.
- Файлы должны иметь расширение *.MP3 или *.WMA.

Диски Video CD, совместимые с PBC (управление воспроизведением)

Данный проигрыватель обладает возможностью воспроизведения дисков Video CD, совместимых с функцией PBC (управление воспроизведением). Кроме возможности обычного воспроизведения аудио и видеосигналов, совместимые с функцией PBC диски Video CD имеют записанное на диске меню PBC, позволяющее осуществлять воспроизведение в диалоговом режиме.

Номер региона (номер регионального ограничения)

Номер региона данного проигрывателя "5".



Меры предосторожности при обращении с дисками

Грязь, пыль, царапины и искривление диска могут привести к "перескакиванию" звучания во время воспроизведения и ухудшению качества звука и изображения. При обращении с дисками соблюдайте следующие меры предосторожности:

- Для удаления следов пальцев и пыли с рабочей поверхности диска (той стороны, на которой нет надписей) протирайте ее мягкой тряпкой. Протирайте диски прямо от центра к краям. Небольшие пылинки или слабые пятна не будут оказывать какое-либо влияние на качество воспроизведения.
- Никогда не используйте для очистки дисков химические вещества, например, антистатические аэрозоли или жидкости, бензин или растворители. Такие химические вещества способны необратимо повредить пластмассовую поверхность диска.
- После использования обязательно помещайте диски в их коробки. Это позволит избежать появления на поверхности дисков больших царапин, способных вызвать "перескакивание" звучания при воспроизведении.
- Не подвергайте диски в течение продолжительного времени воздействию прямых солнечных лучей, высокой влажности или высокой температуры. Длительное воздействие высокой температуры может привести к короблению и искривлению диска.
- Никогда не приклеивайте бумагу и не пишите на любой из сторон диска. Острые наконечники ручек и чернила могут повредить поверхность диска.
- Никогда не используйте диски с необычным очертанием, например, имеющим форму сердечка, восьмиугольника и т.д. Использование таких дисков может привести к сбоям в работе проигрывателя.
- Хотя в магазинах в качестве принадлежности диска продается специальная защитная пленка, ее использование может привести к сбоям в работе проигрывателя. Использование такой пленки абсолютно недопустимо.

Общие советы по установке устройства

- Для установки проигрывателя выберите такое место, где он не будет мешать водителю нормально управлять автомобилем.
- Перед окончательной установкой устройства временно подключите к нему все провода и убедитесь, что все соединения сделаны правильно и система работает нормально.
- Используйте только прилагающиеся к устройству крепежные изделия. Только в этом случае установка будет надежной и безопасной. Использование деталей, не входящих в комплект устройства, может привести к нарушению его нормальной работы.
- Если установка устройства требует сверления отверстий или любого другого изменения штатных деталей автомобиля, обязательно проконсультируйтесь у ближайшего дилера.
- Устанавливайте проигрыватель таким образом, чтобы он не мог стать причиной ранения водителя или пассажиров во время внезапной остановки или резкого торможения.
- При установке отклонение проигрывателя от горизонтальной плоскости не должно превышать 20°. В противном случае технические характеристики проигрывателя могут отличаться от оптимальных.
- Никогда не устанавливайте устройство там, где оно будет сильно нагреваться, например, от воздействия прямых солнечных лучей или горячего воздуха, поступающего от отопителя. Также избегайте мест, в которых устройство будет подвергаться воздействию сильной вибрации или на него будет попадать пыль или грязь.

Установка устройства

ВНИМАНИЕ!

Во избежание короткого замыкания перед установкой убедитесь, что зажигание автомобиля выключено, и отрицательная клемма аккумулятора отсоединена.

Примечание:

Не отсоединяйте кабель аккумулятора, если в автомобиле уже имеется встроенная магнитола или бортовой компьютер, иначе память устройства может быть утеряна. Будьте предельно аккуратны, дабы избежать короткого замыкания.

Демонтаж встроенного устройства:

1. Удалите переднюю декоративную рамку
2. Удалите винты из монтажных скоб и извлеките устройство
3. Отсоедините провода
4. Отвинтите фабричные боковые кронштейны

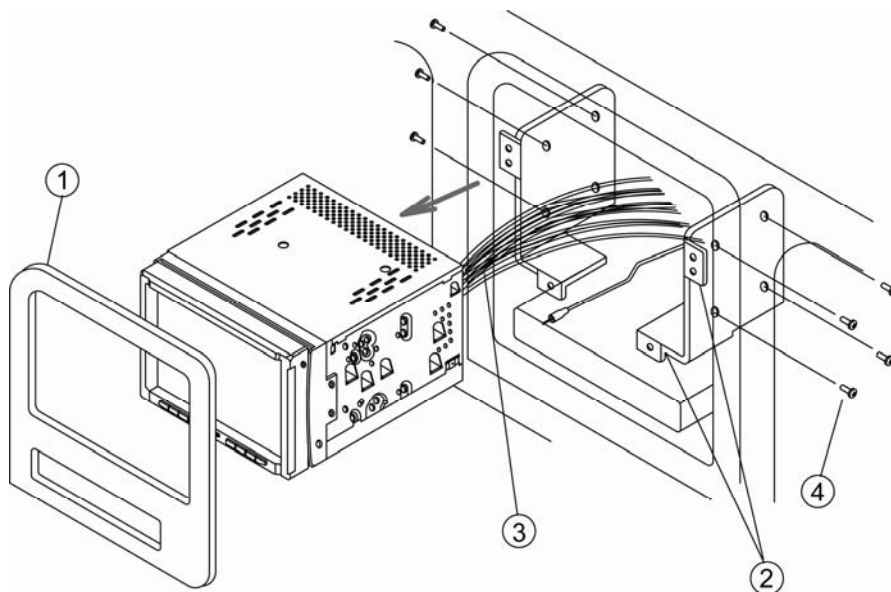

Крепление монтажных кронштейнов

1. Закрепите имеющиеся в Вашем автомобиле кронштейны по бокам нового проигрывателя.
2. Вы также можете использовать скобы, входящие в комплект данного устройства.

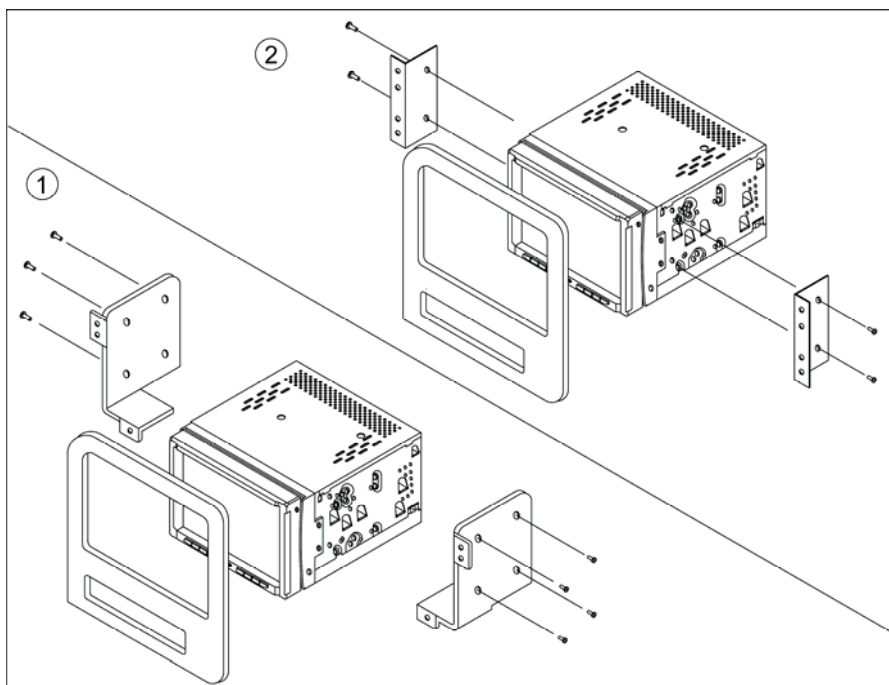

Порядок установки:

1. Подключите адаптер с проводами в соответствующий разъём.
2. Подключите антенну.
3. Аккуратно вставьте устройство и внешнюю рамку внутрь монтажной ниши.
4. Закрепите заднюю стенку проигрывателя в автомобильной нише с помощью болта и гайки.
5. Верните на место все элементы, которые были извлечены из монтажной ниши.
6. Закрепите боковые скобы.
7. Установите на место декоративную панель.

Схема подключения проводов устройства

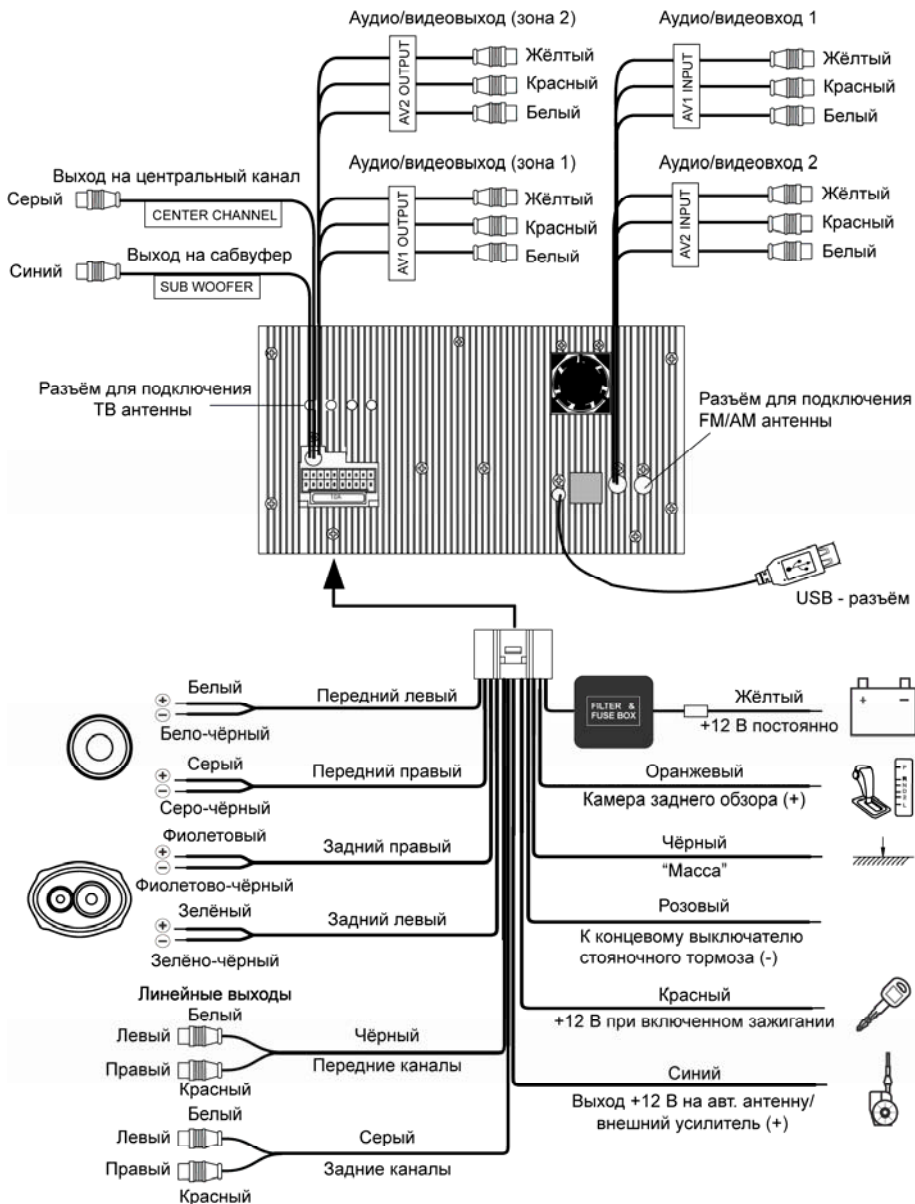

ВНИМАНИЕ!

- Неверное подключение проигрывателя может привести к его поломке и лишению права на гарантийное обслуживание.
- В данном DVD-ресивере используются усилители мощности, подключенные по мостовой схеме. При подключении динамиков не допускается замыкание проводов на массу автомобиля или друг с другом.
- Красный провод DVD-ресивера должен быть подключен к цепи зажигания во избежание разряда аккумуляторной батареи автомобиля при продолжительной стоянке.
- Жёлтый провод DVD-ресивера должен быть подключен к проводу с постоянным напряжением +12 В, даже при выключенном зажигании. Если Вы не нашли такого провода, то подключитесь к плюсовой клемме аккумулятора после блока предохранителя.
- Чёрный провод DVD-ресивера должен быть подсоединён к заземлённой металлической части автомобиля. Если Вы не смогли найти подходящий болт или винт, просверлите отверстие в металлической детали автомобиля и винтом закрепите в нём провод. Для обеспечения хорошего заземления удалите краску и грязь с тех областей поверхности, с которыми соприкасается провод.

Замена предохранителя

Используйте только правильный тип предохранителя с необходимым номиналом тока, чтобы избежать повреждения устройства. В данном проигрывателе используется предохранитель AGC на 10 А, расположенный в чёрной коробке FILTER & FUSE BOX в основном блоке проводов.

Элементы управления на передней панели

Кнопки с одинаковой функциональностью на панели управления и пультах ДУ обозначены одной нумерацией.

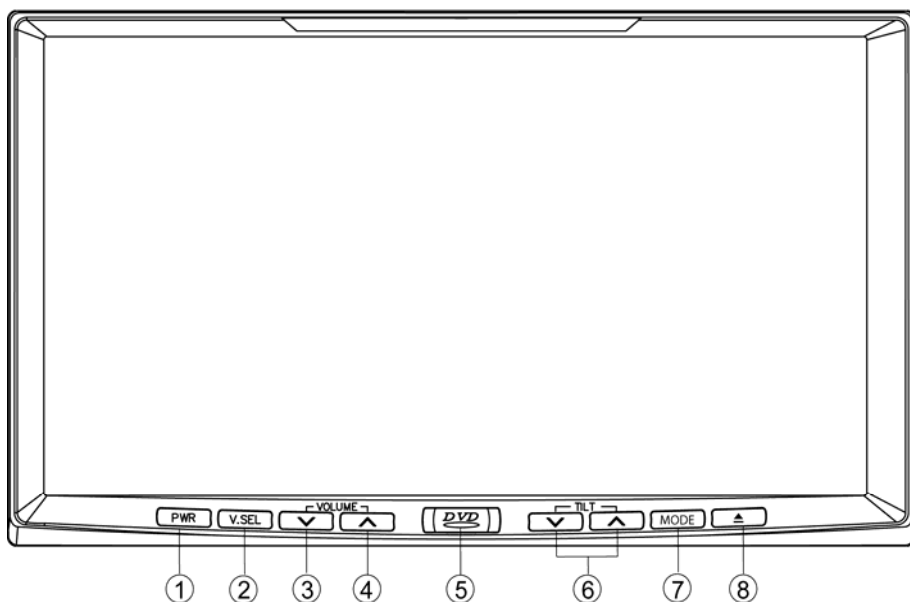

1. Кнопка включения/выключения питания и отключения/включения звука **PWR**.
2. Кнопка выбора источника видеосигнала **V.SEL**.
3. Кнопка уменьшения громкости.
4. Кнопка увеличения громкости.
5. ИК-приёмник сигналов пульта ДУ.
6. Кнопки управления углом наклона TFT-экрана ∇/Δ .
7. Кнопка входа в основное меню и выбора режима работы **MODE**.
8. Кнопка открывания/закрывания монитора и извлечения диска \blacktriangle .

Пульты дистанционного управления

- Данный мультимедийный центр имеет два пульта ДУ: полнофункциональный пульт и пульт с ограниченным набором функций для пассажиров, сидящих на заднем сидении.
- В обоих пультах используются литиевые батарейки типа CR2025. Батарейный модуль расположен в нижнем торце пульта. Для замены батарейки извлеките модуль, как показано в схеме на задней панели пульта.

1. Кнопка включения/выключения питания **POWER**.

2. Кнопка выбора источника видеосигнала **V.SEL**.

3. Кнопка уменьшения уровня громкости **VOL-**.

4. Кнопка увеличения уровня громкости **VOL+**.

10. Кнопка выбора режима работы **MODE**.

11. Кнопка выбора диапазонов в режимах радиоприёмника и ТВ-тюнера **BAND**.

12. Кнопка включения/выключения и выбора языка субтитров **SUBTITLE**.

13. Кнопка **AUDIO** выбора языка звукового сопровождения DVD.

14. Кнопка включения / выключения режима отключения звука **MUTE**.

15. Кнопки цифрового ввода **0..9**.

16. Кнопка перехода к предыдущей части / треку **◀◀**.

17. Кнопка включения ускоренного воспроизведения в обратном направлении **◀◀**.

18. Кнопка включения ускоренного воспроизведения в прямом направлении **▶▶**.

19. Кнопка перехода к следующей части / треку **▶▶**.

20. Кнопка вызова меню диска **MENU**.

21. Кнопка вызова меню настроек системы **SET UP**.

22. Кнопка перемещения курсора вверх **▲**.

23. Кнопка перемещения курсора влево **◀**.

24. Кнопка перемещения курсора вправо **▶**.

25. Кнопка перемещения курсора вниз **▼**.

26. Кнопка ввода (подтверждения выбора) **ENT**.

Полнофункциональный пульт ДУ

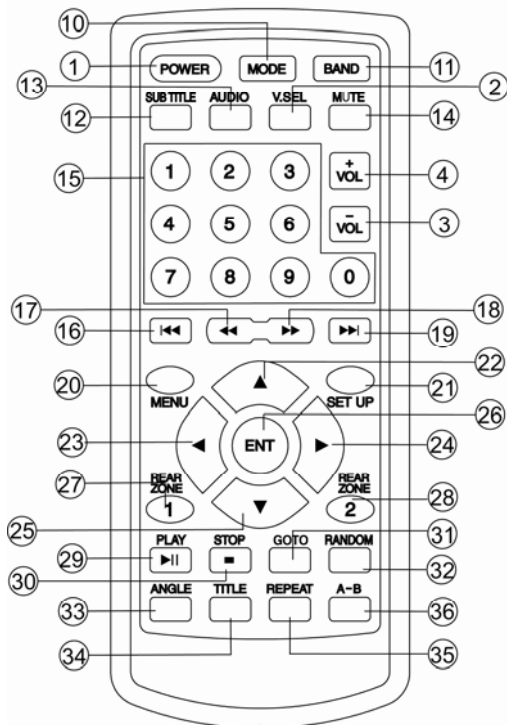

27. Кнопка индикации источника сигнала *первой зоны*
REAR ZONE 1.
28. Кнопка индикации источника сигнала *второй зоны*
REAR ZONE 2.
29. Кнопка *паузы / возобновления* воспроизведения **⏸**.
30. Кнопка *остановки* воспроизведения **■**.
31. Кнопка перехода к *названию/части/треку/времени* в режиме воспроизведения дисков **GOTO.**
32. Кнопка управления режимом воспроизведения в *случайном порядке* **RANDOM.**
33. Кнопка выбора *угла* воспроизведения DVD-диска **ANGLE.**
34. Кнопка перехода к *списку Названий* DVD-диска **TITLE.**
35. Кнопка включения режима *повторного* воспроизведения **REPEAT.**
36. Кнопка включения режима повторного воспроизведения произвольного *фрагмента записи* **A-B.**

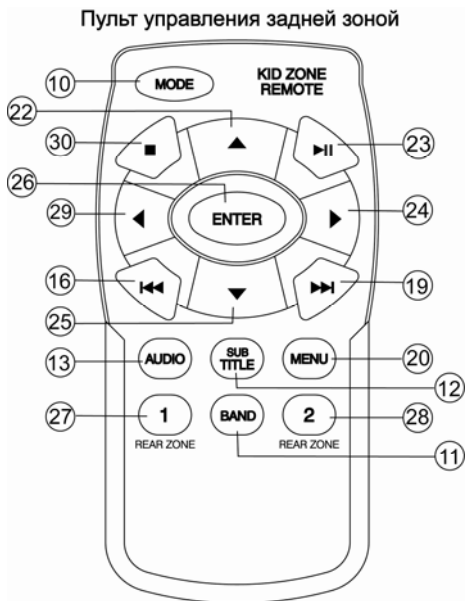

Интерактивная сенсорная панель управления с графическим интерфейсом

Данный мультимедийный центр оборудован сенсорным интерактивным дисплеем. Вы можете выбирать функции и отдельные параметры, просто прикасаясь к экрану пальцем.

ВНИМАНИЕ! Не используйте металлические или острые предметы для управления сенсорным интерактивным дисплеем. Также не прилагайте чрезмерных усилий при касаниях экрана.

Общие операции

Включение устройства

Для включения устройства нажмите кнопку **POWER** на основном пульте или **PWR** на передней панели.

Выключение устройства

Для выключения устройства нажмите кнопку **POWER** на основном пульте ДУ или нажмите и удерживайте кнопку **PWR** на передней панели.

Сдвиг монитора

Для сдвига монитора нажимайте кнопку ▲ на передней панели. При попытке просмотра видео во время движения на экран будет выводиться предупреждающее сообщение до тех пор, пока не будет включен *ручной тормоз*.

Внимание! Не дотрагивайтесь до монитора во время его открытия или закрытия. Это может привести к поломке механизма и лишению права на бесплатное гарантийное обслуживание.

Закрытие монитора

Для закрытия монитора нажимайте кнопку ▲ на передней панели.

Настройка угла наклона монитора

Монитор имеет 6 фиксированных положений по углу наклона. Для пошагового наклона (сдвига) монитора нажимайте соответствующие кнопки **TILT** √/∧ на корпусе монитора. Нажмите и удерживайте кнопку √ для установки монитора в самое нижнее положение, и кнопку ∧ - для установки в самое верхнее положение.

Регулировка уровня громкости

Для регулировки уровня громкости нажимайте соответственно кнопки (3), (4) на основном пульте ДУ или передней панели.

Отключение/включение звука

Для отключения звука кратковременно нажмите на кнопку **PWR** передней панели или на кнопку **MUTE** пульта ДУ. Для включения звука нажмите соответствующую кнопку еще раз.

ВНИМАНИЕ!

При правильной установке устройства просмотр видео возможен, только если включен стояночный тормоз. При выключенном стояночном тормозе на экран выводится сообщение "ПРЕДУПРЕЖДЕНИЕ!! В целях безопасности экран заблокирован". В этом режиме может работать только камера заднего обзора, если она назначена на один из видеовходов.

Основное меню. Выбор режима работы

Нажмите кнопку **MODE** на передней панели или на полнофункциональном пульте ДУ для вывода на экран **основного меню**:

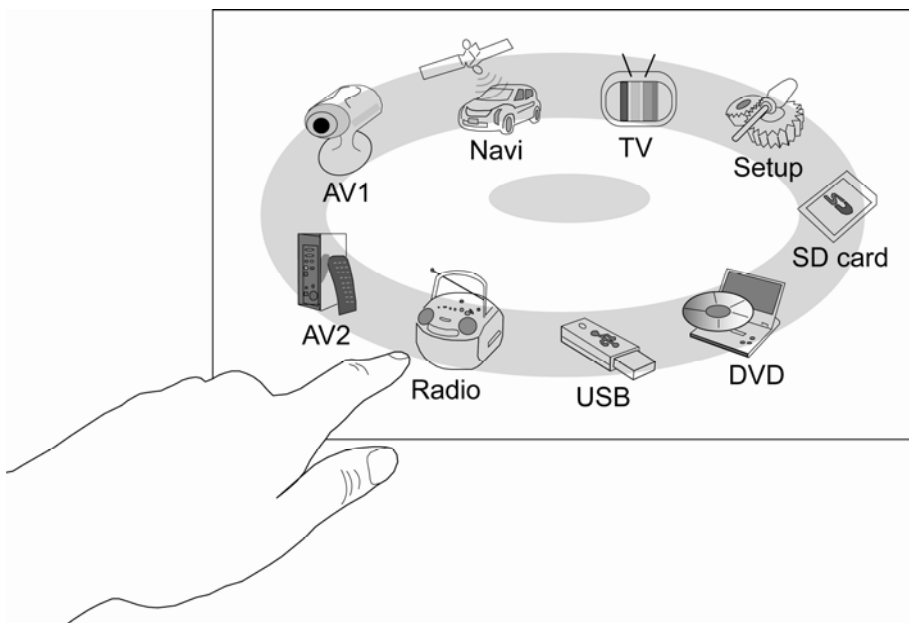

Находясь в основном меню, быстро повторно нажимайте кнопку **MODE** для перемещения по меню и выбора необходимого режима работы:

TV (ТВ-тюнер) → **AV1** (Аудио/видеовход 1) → **AV2** (Аудио/видеовход 2) → **RADIO** (радиоприёмник) → **USB** (карта памяти USB) → **DVD** (встроенный проигрыватель дисков) → **SD card** (SD-карта памяти) → ...

Вы также можете нажимать непосредственно на сенсорные иконки экрана.

Примечание 1: Режимы работы карт памяти USB и SD доступны при условии, что соответствующая карта загружена в устройство.

Примечание 2: Пункт меню **NAVI** не используется.

Меню специальных настроек системы

- ▶ Для входа в *меню настроек системы* нажмите кнопку **SET UP** основного пульта ДУ или выберите раздел **Setup** в *основном меню* (стр. 19).
- ▶ Для выбора необходимого раздела и опции, а также для регулировки параметров нажимайте на соответствующие сенсорные области экрана.
- ▶ Для выхода из меню настроек ещё раз нажмите на кнопку **SET UP** или нажмите на иконку **Set up** вверху экрана.



1. Текущий раздел меню.
2. Опции текущего раздела.
3. Кнопки регулировки параметра опции.
4. Кнопка перехода к следующей странице текущего раздела.

Меню общих настроек

Звуковой сигнал

Данная функция управляет звуковыми сигналами, сопровождающими все нажатия на кнопки.

Тихо – тихие звуковые сигналы

Громко - громкие звуковые сигналы

Вык. - звуковые сигналы выключены



Задняя зона 1

С помощью данной функции выбирается источник сигнала для зоны 1:

Главн. (радиоприёмник), *DVD* (DVD-проигрыватель), *TV* (ТВ-тюнер), *AV1* (аудио/видеовход 1), *AV2* (аудио/видеовход 2), *Вык.* (зона 1 выключена).

Задняя зона 2

С помощью данной функции выбирается источник сигнала для зоны 2:

DVD (DVD-проигрыватель), TV (ТВ-тюнер), AV1 (аудио/видеовход 1), AV2 (аудио/видеовход 2), Отмена (зона 2 выключена), Вык. (зона 2 выключена).

Задний обзор

Данная функция предназначена для автоматического переключения на камеру заднего обзора, которую вы можете подключить к одному из аудио/видеовходов: AV1, AV2.

AV1 - если камера подключена к аудио/видеовходу 1, то при включении передачи заднего хода режим работы переключится на AV1.

AV2 - если камера подключена к аудио/видеовходу 2, то при включении передачи заднего хода режим работы переключится на AV2.

Видео 1 - если камера подключена к аудио/видеовходу 1, то при включении передачи заднего хода только видео с камеры будет выводиться на экран, источник звука останется прежним.

Видео 2 - если камера подключена к аудио/видеовходу 2, то при включении передачи заднего хода только видео с камеры будет выводиться на экран, источник звука останется прежним.

Вык. – выбирайте данную опцию для отключения функции.

Заставка

Данная функция позволяет выбрать заставку экрана, если Вы хотите прослушивать музыку с выключенным монитором.

Если не притрагиваться к экрану в течении 10 секунд, то изображение экрана сменится на выбранную заставку.

Отмена – режим заставки выключен.

Часы – режим отображения заставки “Часы”.

Пустой – чёрный экран.

Индикация времени

При значении функции “*Вкл.*” после выключения питания на экране будут отображаться часы.

При значении “*Вык.*” - опция выключена.



Установка времени - установка времени.

1. Нажмите на правую колонку данной опции для входа в режим установки времени.
2. Нажимайте на сенсорные кнопки экрана ▲/▼ для установки значения часов и минут.
3. Нажимайте на кнопку **12/24H** для выбора 12-часового или 24-часового формата представления времени.
4. Нажмите на кнопку **SET** для сброса секундного отсчёта в 0.
5. После завершения установки времени нажмите на кнопку **CLOSE** для возврата в меню.



Настройка касания

Функция калибровки сенсорного экрана.

Если произошёл сбой в управлении сенсорным экраном, то есть изображение кнопки на экране не соответствует её действительному расположению, необходимо выполнить операцию регулировки сенсорного экрана. Для этого нажмите на правую колонку опции **Reg.**, затем поочередно выполните действия, указанные на экране:

1. Коснитесь курсора в верхнем левом углу
2. Коснитесь курсора в верхнем правом углу
3. Коснитесь курсора в нижнем левом углу
4. Коснитесь курсора в нижнем правом углу
5. Коснитесь курсора в центре

После выполнения всех этих действий на экране появится “**SET OK?**”, нажмите на кнопку **YES**.

Язык

Данная функция позволяет выбрать язык меню.

Заводские установки

Данная функция предназначена для восстановления заводских настроек.

Нажмите на правую колонку **Уст.** → на экране появится надпись “**SET OK?**” → нажмите **YES**.



На пару секунд экран погаснет и включится снова, за это время все настройки будут установлены в исходное заводское состояние.

Меню настроек звучания

Низкие – регулировка низких частот.

Высокие - регулировка высоких частот.

Баланс - регулировка баланса левого – правого каналов.

Баланс перед.-задн.-
регулировка баланса переднего – заднего каналов.



Тонкомпенсация

При прослушивании с низким уровнем громкости используйте функцию *тонкомпенсации* для увеличения уровня низких частот.

Для включения/ выключения данной функции выбирайте соответственно опции *Вкл./Выкл.*

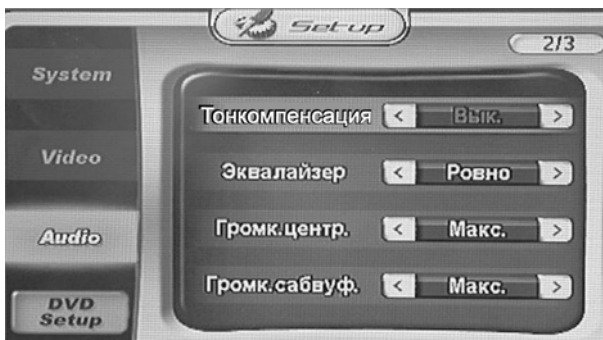

Эквалайзер

Данная функция позволяет выбрать наиболее приятную для вашего слуха настройку звучания:

Рок, Классика, Поп, Концерт (эффект живого звучания), Джаз, Ровно.

Громкость центрального

С помощью данной функции выбирается громкость центрального канала.

Громкость сабвуфера

С помощью данной опции выбирается уровень громкости сабвуфера.

Уровень сигнала AV1, уровень сигнала AV2

Данные функции позволяют установить уровень входного аудио сигнала.

Вы можете подключить к мультимедийному центру внешнее устройство (MP3 плеер, DVD-проигрыватель, игровую приставку и

т.п.), используя один из аудио/видеовходов (AV1, AV2). Схему подключения см. на стр. 10.

Тихо - низкий уровень сигнала.

Громко - высокий уровень сигнала.



Выключение тыловых динамиков

С помощью данной функции можно отключить звук задних динамиков и задних каналов линейных выходов.

Отмена – при выборе данной опции звук задних динамиков включен.

Зона 1 – отключение звука задних динамиков, если в опции “Задняя зона 1” выбран любой режим работы зоны 1, кроме “*Вык.*”.

Зона 2 - отключение звука задних динамиков, если в опции “Задняя зона 2” выбран любой режим работы зоны 2, кроме “*Вык.*”.

Зона 1,2 - отключение звука задних динамиков, если в опциях “Задняя зона 1”, “Задняя зона 2” выбраны любые режимы работы зоны 1 и зоны 2, кроме “*Вык.*”.

Примечание:

Детальное описание выбора источников сигнала для зоны 1, 2 смотрите в разделе “*Меню общих настроек*”, стр. 20-21.

Меню настроек изображения

Данное меню позволяет регулировать следующие параметры изображения:

Яркость

Контраст

Насыщенность

Цветность

Резкость

Подсветка – яркость подсветки экрана.

Экран - формат изображения:

широкий, нормальный.



Меню настроек DVD

Данное меню доступно только, если в проигрыватель загружен диск.

Вызвать меню DVD можно двумя способами:

1. Нажмите два раза подряд на кнопку **SET UP** пульта ДУ.
2. В меню специальных настроек **Setup** выберите раздел **DVD**.



Для выхода из меню и возобновления воспроизведения диска нажмите на кнопку **SET UP** пульта ДУ.

Меню языковых настроек Language

Язык звука - выбор языка звукового сопровождения.

Язык субтитров – данная опция позволяет выбрать язык субтитров или выключить субтитры.

Меню настроек экрана Display

DVD Формат – выбор формата экрана.

К данному устройству может быть подключен дополнительный монитор или телевизор.

Существует два типа мониторов: обычные мониторы, имеющие формат изображения (соотношение ширины и высоты изображения на экране) 4:3, и широкоэкранные мониторы, имеющие формат изображения 16:9.

Установите тот формат изображения, который соответствует формату изображения используемого монитора.

Широкий: Выбирайте данный формат, если для просмотра используется широкоэкранный монитор или телевизор.

Норм. LB: Выбирайте данный формат, если для просмотра используется обычный монитор. Если воспроизводится диск DVD с широкоэкранный записью формата 16:9, изображение будет иметь черные полосы в верхней и нижней части экрана.



Норм. PS: Выбирайте данный формат, если для просмотра используется обычный монитор. Если воспроизводится диск DVD с широкоэкранный записью формата 16:9, изображение будет обрезано с правой и левой стороны.

Видео выход

К данному устройству может быть подключен дополнительный монитор или телевизор. Вы можете выбрать на проигрывателе телевизионный стандарт, который соответствует стандарту вашего телевизора/монитора.

Выберите "**Авто**" для мультисистемного телевизора/монитора. В этом случае видеопрограмма будет воспроизводиться в том стандарте, в котором она записана на диске.

Выберите "**NTSC**" для телевизора/монитора стандарта NTSC. Если диск записан в стандарте PAL, то проигрыватель во время воспроизведения будет перекодировать видеосигнал в стандарт NTSC.

Выберите "**PAL**" для телевизора/монитора стандарта PAL. Если диск записан в стандарте NTSC, то проигрыватель во время воспроизведения будет перекодировать видеосигнал в стандарт PAL.

Меню аудио настроек Audio

Динамический диапазон - сжатие динамического диапазона.

Данная функция может понадобиться во время воспроизведения дисков с малым уровнем громкости DVD-ресивера или при высоком уровне внешних шумов:

Вкл.: Сжатие динамического диапазона включено.

Вык.: Сжатие динамического диапазона выключено.

Режим звука

2 канала - 2-канальный режим работы

6 каналов - 6-канальный режим работы



Меню настроек динамиков Speaker

Данное меню доступно только при 6-канальном режиме работы динамиков (*Audio → Режим звука → 6 каналов*)

Фронтальный

Выбирается размер передних динамиков:

Большой, Малый.

Тыловой

Выбирается размер задних динамиков: *Малый, Большой или Выключено.*

Центральный

Выбирается размер центральных динамиков:

Малый, Большой или Выключено.

Сабвуфер -

управление сабвуфером:

*Большой, Вык.
(сабвуфер выключен).*



Тест

Для включения тестового шума для проверки работы динамиков нажмите на кнопку **СТАРТ**:

Фронтальный левый, Центральный, Фронтальный правый, Тыловой правый, Тыловой левый, Сабвуфер.

Для остановки теста нажмите на правую кнопку опции **ТЕСТ** на экране или нажмите на кнопку **ENT** основного пульта ДУ.

Режим двухзонного воспроизведения

Данное устройство имеет режим двухзонного воспроизведения; то есть, пассажиры на задних сидениях в двух задних зонах могут воспроизводить разные источники сигнала одновременно.

В первой зоне воспроизводятся все поддерживаемые источники сигнала, а пассажиры во второй зоне могут воспроизводить любой из источников сигнала (кроме радиоприёмника) через дополнительный монитор и дополнительные беспроводные наушники.

Огромное преимущество двухзонного режима в том, что дети на заднем сидении могут смотреть программы во время длительных поездок, не отвлекая водителя.

Выбор источника видеосигнала

Во время прослушивания радио Вы можете выбрать источник изображения на экране с помощью кнопки **V. SEL** основного пульта ДУ. Последовательно нажимайте на данную кнопку для выбора видеосигнала: DVD, SD, USB, AV1, AV2, TV.

Чтобы вернуть на экран режим радиоприёмника нажмите кнопку **V.SEL** два раза подряд или нажмите на кнопку **MODE** основного пульта ДУ.

Выбор источника сигнала для каждой зоны

В меню

- В меню специальных настроек системы **Setup** выберите раздел общих настроек **System** (стр. 15).
- С помощью опции **Задняя зона 1** выберите источник сигнала для *первой зоны*.
- С помощью опции **Задняя зона 2** выберите источник сигнала для *второй зоны*.

С основного пульта ДУ

- Для выбора источника сигнала *первой зоны* последовательно нажимайте на кнопку **REAR ZONE / 1**. С каждым нажатием режимы будут меняться.
- Для выбора источника сигнала *второй зоны* последовательно нажимайте на кнопку **REAR ZONE / 2**. С каждым нажатием режимы будут меняться.

С пульта управления задней зоной

- Для выбора источника сигнала *первой зоны* нажмите на кнопку **REAR ZONE / 1**. Затем последовательно нажимайте на кнопку **MODE** для изменения режима работы.
- Для выбора источника сигнала *второй зоны* нажмите на кнопку **REAR ZONE / 2**. Затем последовательно нажимайте на кнопку **MODE** для изменения режима работы.

Примечание:

Детальное описание выбора источников сигнала для зоны 1, 2 смотрите в разделе *“Меню общих настроек”*, стр. 20-21.

Управление радиоприемником

Переключение в режим радиоприемника:

На основном пульте ДУ или на передней панели: нажмите кнопку **MODE** для входа в основное меню, затем последовательно нажимайте данную кнопку для выбора режима **Radio**. Находясь в меню, Вы также можете дотронуться до иконки **Radio**.



1. Диапазон и частота.
2. Кнопка сканирования сохраненных радиостанций.
3. Кнопка автоматического сохранения шести самых сильных радиостанций в выбранном диапазоне и сканирования сохраненных радиостанций.
4. Кнопка выбора местного/дальнего режимов приема.
5. Кнопки сохранения радиостанций в память.
6. Индикаторы включения режимов приёма.
7. Кнопки автоматической настройки на радиостанции.
8. Кнопка выбора FM диапазона.
9. Кнопки ручной настройки на радиостанцию.
10. Кнопка выбора AM диапазона.

Выбор диапазона

Нажимайте указанные ниже кнопки для выбора диапазона радиоприемника:

- На основном пульте ДУ: **BAND**
- На TFT-экране: **FM, AM**

Диапазоны радиоприемника выбираются циклически в следующем порядке:

... → FM-1 → FM-2 → FM-3 → AM-1 → AM-2...

В каждом из пяти диапазонов может быть сохранено по 6 радиостанций.

Смена анимации

Дотроньтесь до анимационной заставки экрана, чтобы сменить картинку. Вы также можете нажимать на кнопку **MENU** пульта ДУ.

Ручная настройка на радиостанцию

Для ручной настройки на радиостанцию нажимайте кнопки **TUNE▲** / **TUNE▼** (9) на экране.

Автоматическая настройка на радиостанцию

Для автоматического поиска радиостанции в направлении уменьшения или увеличения частоты нажимайте соответственно кнопки **SEEK <** / **SEEK >** (7) на экране.

Ручное сохранение настройки на радиостанцию в памяти

Нажмите цифровую кнопку желаемой ячейки памяти на экране (5) или основном пульте ДУ, удержите ее в нажатом положении 2 секунды. В память данной кнопки будет запрограммирована радиостанция, на которую настроен радиоприемник.

Для прослушивания радиостанции, настройка на которую запрограммирована в память проигрывателя, выберите диапазон (если необходимо), затем кратко-временно нажмите на кнопку предварительной настройки, в памяти которой хранится настройка на желаемую радиостанцию.

Автоматическая настройка на радиостанции с сохранением в памяти

Для автоматического программирования радиостанций в память радиоприемника нажмите кнопку **A/S** (3) на экране.

Начиная с текущего значения частоты и в пределах одного цикла настройки, радиоприемник начнет поиск радиостанций с самым мощным сигналом в выбранном диапазоне. Для остановки программирования нажмите еще раз указанную кнопку. После окончания цикла настройки на 6 радиостанций с самым мощным сигналом будет заложена в память кнопок предварительной настройки радиоприемника, заменяя ранее сохраненные радиостанции.

Сканирование предварительно настроенных радиостанций

Для автоматического сканирования радиостанций нажмите кнопку **P/S** (2) на экране. В процессе сканирования радиоприемник будет последовательно на 10 секунд настраиваться на каждую радиостанцию, хранящуюся в памяти. Для остановки сканирования нажмите еще раз указанную кнопку.

Выбор местного или дальнего режимов приема

Для переключения режимов нажимайте на кнопку **DX** (4) на экране. По умолчанию радиоприемник работает в режиме дальнего приема (DX). В режиме местного приема чувствительность автопоиска немного снижена для наиболее точной настройки на радиостанции, уровень приема которых чрезмерно высок.

Стереофонический и монофонический режимы работы радиоприемника

Радиоприемник автоматически обнаруживает стереорежим радиостанции, если ее сигнал достаточно силен. На дисплее в этом случае загорается индикатор стереоприема (6). Если принимаемый сигнал слаб, приемник автоматически переходит в монофонический режим, индикатор стереоприема исчезает.

Общие операции управления воспроизведением дисков

Переключение в режим воспроизведения дисков:

- *На основном пульте ДУ или на передней панели:* нажмите кнопку **MODE** для входа в основное меню, затем последовательно нажимайте данную кнопку для выбора режима **DVD**. Находясь в меню, Вы также можете дотронуться до иконки **DVD**.
- *На экране (в любом режиме работы):* нажмите на иконку отображения режима работы вверху экрана (см. рисунок ниже) для входа в основное меню, затем нажмите на иконку **DVD**.

Нажмите для входа
в основное меню



Загрузка и удаление дисков

Нажмите на кнопку ▲ передней панели для сдвига монитора вниз и получения доступа к CD-слоту.

Вставьте компакт-диск в слот таким образом, чтобы рабочая сторона (сторона, на которую нанесена запись), была обращена вниз. Диск автоматически будет загружен.

Для извлечения диска из проигрывателя нажмите кнопку ▲.

Включение режима воспроизведения



Некоторые диски могут автоматически включаться в режим воспроизведения с первого трека. Некоторые диски автоматически переходят в меню Названий.



Если на экран монитора выводится меню Названий диска, то для начала воспроизведения с первой части/трека нажмите кнопку ►|| на пульте ДУ. Для навигации по меню Названий диска используйте кнопки перемещения курсора и кнопку **ENT**.

Временная остановка воспроизведения



Для временной остановки воспроизведения диска нажмите кнопку . Для продолжения воспроизведения повторно нажмите данную кнопку.

Остановка воспроизведения диска



Для остановки воспроизведения диска нажмите один раз кнопку  / **STOP** на экране монитора или на пультах ДУ. Для продолжения воспроизведения с *места остановки* нажмите кнопку .

Во время воспроизведения диска нажмите кнопку  / **STOP** два раза подряд для остановки воспроизведения. После этого нажмите кнопку  для включения режима воспроизведения с *начала текущего трека*.

Ускоренное воспроизведение

Последовательно нажимайте кнопки  /  на экране или пульте ДУ для включения режима ускоренного воспроизведения в прямом/обратном направлении с одной из следующих скоростей: x2, x4, x6, x8.

Переход к следующей или предыдущей части (треку)

Во время воспроизведения нажимайте кнопки  /  на пульте ДУ или на экране для перехода к следующей/предыдущей части/треку.

Смена анимации на экране

Данная опция доступна в режиме воспроизведения дисков MP3, WMA, CD, DivX.

В меню управления воспроизведением нажмите на анимационную заставку и удержите в течение 2 секунд, чтобы сменить картинку.

Операции управления воспроизведением дисков CD-ROM



надпись внутри диска обозначает, что функция работает только для указанного формата.

После загрузки диска на экран монитора автоматически выводится меню управления воспроизведением:

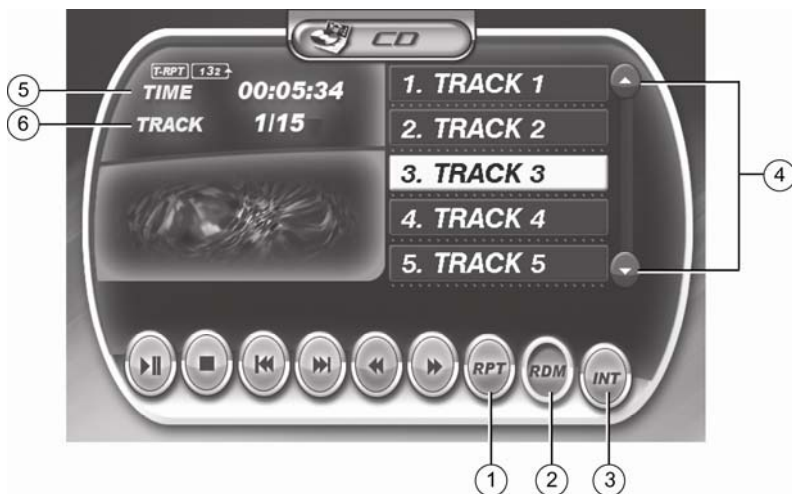

Выбор трека из списка

1. Для выбора трека из списка нажимайте кнопки управления курсором на пульте ДУ, затем кнопку **ENT**.
2. Во время воспроизведения нажмите на кнопку  на экране или пульте ДУ, затем нажимайте кнопки (4) для перехода к следующей/предыдущей странице списка. Для **выбора** нужного трека дотроньтесь до него на экране или нажмите на кнопку **ENT** пульта ДУ.

Прямой выбор трека

- Нажимайте кнопки цифрового ввода **0..9**. На экране появится таблица ввода *Track Search*.
- Введите номер, затем нажмите на кнопку **ENT** на пульте ДУ или экране.
- Для удаления введённых цифр нажимайте кнопку **CLR** на экране.

Переход к произвольному месту записи на диске

- Во время воспроизведения нажмите кнопку **GOTO** пульта ДУ, или нажмите на надпись **TRACK** (6) в левом верхнем углу экрана.



- На экране появится таблица ввода номера трека *Track Search* (см. выше “Прямой выбор трека”).
- Нажмите на кнопку **GOTO** два раза подряд, появится таблица ввода времени воспроизведения *Time Search*. Для вывода данной таблицы Вы также можете нажать на надпись **TIME** (5) в левом верхнем углу экрана.
- С помощью кнопок цифрового ввода **0..9** на экране или пульте ДУ введите время, с момента отсчёта которого нужно начать воспроизведение. Нажмите на кнопку **ENT** на пульте ДУ или экране для подтверждения выбора.
- Для удаления введённых цифр нажимайте кнопку **CLR** на экране.

Повторное воспроизведение

Во время воспроизведения нажимайте последовательно кнопку **REPEAT** на пульте ДУ или кнопку **RPT** (5) в экранном меню для выбора режима повторного воспроизведения:



Rpt 1 (повтор текущего трека), **Rpt All** (повтор всего), **Rpt Folder** (повтор текущей папки).



Rpt 1 (повтор текущего трека), **Rpt All** (повтор всего).

Воспроизведение в случайном порядке

Во время воспроизведения нажмите кнопку **RANDOM** пульта ДУ или кнопку **RDM** (2) в экранном меню для включения режима воспроизведения в случайном порядке. Для выключения данного режима ещё раз нажмите на любую из указанных кнопок.



Повторное воспроизведение фрагмента записи A-B



- Во время воспроизведения нажмите кнопку **A-B** на пульте ДУ для выбора начала фрагмента. На экране появится надпись “**Rpt A -**”.
- Затем повторно нажмите кнопку **A-B** для выбора окончания фрагмента. На экране появится надпись “**Rpt A-B**”.
- Нажмите кнопку **A-B** третий раз для отключения режима повторного воспроизведения фрагмента записи.

Сканирующее воспроизведение

Во время воспроизведения нажмите кнопку **INT** (3) на экране для включения режима воспроизведения первых 10 секунд каждого трека. На экране начнёт мигать надпись “**Intro**”. Нажмите кнопку второй раз, чтобы отметить этот режим.



Выбор папки

1. Для перехода к следующей папке нажимайте кнопку **DIR** на экране справа (см. рис. ниже).
2. Нажмите на кнопку  на экране или пульте ДУ, затем нажмите  на экране для перехода к списку папок. При каждом нажатии на  Вы переходите по каталогу папок на один уровень вверх.



Строка вывода информации ID3

Отображение информации ID3 TAG



Если файлы MP3/WMA/DivX содержат информацию ID3 TAG, то она может быть выведена на экран последовательным нажатием на *строку вывода информации*, расположенную над кнопками управления (см. рисунок выше).

Во время воспроизведения трека информация ID3 TAG будет выводиться на экран в следующем порядке:

Folder (название папки) → **Title** (название трека) →
 → **Artist** (имя исполнителя) → **Album** (название альбома) →
 → **Comment** (комментарий) → **Year** (год) → **Genre** (жанр) →...

Операции управления воспроизведением видеодисков

Для отображения меню управления воспроизведением дотроньтесь до экрана.



ВНИМАНИЕ! При правильной установке устройства просмотр видео возможен, только если включен стояночный тормоз. При выключенном стояночном тормозе на экран выводится сообщение "ПРЕДУПРЕЖДЕНИЕ!! В целях безопасности экран заблокирован". В этом режиме может работать только камера заднего обзора, если она назначена на один из видеовходов.



Выбор языка субтитров

С пульта ДУ

Во время воспроизведения диска последовательно нажимайте кнопку **SUBTITLE** для выбора одного из записанных на диске языков субтитров или для отключения субтитров.

На экране

Дотроньтесь до экрана. В появившемся меню нажимайте последовательно на опцию **Субтитры** для выбора одного из записанных на диске языков субтитров или для отключения субтитров.



Выбор языка синхронного перевода

С пульта ДУ

Для выбора языка звукового сопровождения нажимайте на кнопку **AUDIO** пульта ДУ.

На экране

Дотроньтесь до экрана. В появившемся меню нажимайте последовательно на опцию **Звук** для выбора языка звукового сопровождения.

Повторное воспроизведение

С пульта ДУ

Для выбора режима повторного воспроизведения последовательно нажимайте кнопку **REPEAT**.

На экране

Дотроньтесь до экрана. В появившемся меню нажимайте последовательно на опцию **Повтор** для выбора режима повторного воспроизведения.



Повтор Главы, Повтор Заглавия, Повтор Выключен.



(PBC выкл.): *Повтор Дорожки, Повтор Всего, Повтор Выключен.*

Примечание: Для VCD-дисков функция повторного воспроизведения не работает, если опция PBC включена.



Выбор угла воспроизведения

Данная функция работает только для фильмов, записанных с разных камер.

С пульта ДУ

Нажимайте кнопку **ANGLE**. При каждом нажатии на кнопку угол съёмки будет меняться (набор возможных углов воспроизведения зависит от параметров диска).

На экране

Дотроньтесь до экрана. В появившемся меню нажимайте последовательно на опцию **Выбор камеры**.



Меню диска

Меню названий

Во время воспроизведения диска нажимайте кнопку **TITLE** на пульте ДУ для перехода в **Меню названий**. Используя кнопки перемещения курсора на пульте или на экране, выбирайте нужное Название, затем нажмите кнопку **ENT**.

Меню диска

На экране: Во время воспроизведения диска дотроньтесь до экрана. В появившемся меню нажмите на кнопку **MENU** для перехода в **Меню Диска**. Используя кнопки перемещения курсора на экране, выбирайте нужный раздел, затем нажмите кнопку **ENT**.

С пульта ДУ: Во время воспроизведения диска нажмите на кнопку **MENU**. Используя кнопки перемещения курсора, выберите нужный раздел, затем нажмите кнопку **ENT**.

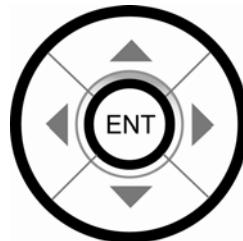

Повторное воспроизведение участка записи

Во время воспроизведения нажмите кнопку **A-B** на пульте ДУ один раз, чтобы назначить начальную точку фрагмента. Снова нажмите на указанную кнопку для назначения второй точки фрагмента. Выделенный отрезок будет повторяться циклически. Нажмите кнопку третий раз для отмены режима повторного воспроизведения участка записи.



Функция PBC (управление воспроизведением)

При воспроизведении дисков Video CD, совместимых с функцией PBC, на экран монитора может быть выведено меню, записанное на диске.

- Дотронуться до экрана. В появившемся меню управления нажмите кнопку **PBC**.
- При каждом нажатии на кнопку **PBC** в левом верхнем углу экрана отображается строка состояния функции: “**PBC on TRACK**” (включена) / “**PBC off TRACK**” (выключена). После включения опции **PBC**, на экране появится меню.
- Для выбора трека:
 - нажимайте кнопки **◀◀ / ▶▶** на экране или пульте ДУ.
 - нажимайте цифровые кнопки пульта ДУ, затем кнопку **ENT**.

Примечание: При включенной опции PBC функция повторного воспроизведения не работает.



Переход к произвольному месту записи на диске

Title Search		
15		
1	2	3
4	5	6
7	8	9
CLR	0	ENT

Chapter Search		
15		
1	2	3
4	5	6
7	8	9
CLR	0	ENT

Time Search		
00:00:00		
1	2	3
4	5	6
7	8	9
CLR	0	ENT

- Во время воспроизведения нажмите кнопку **GOTO** пульта ДУ. На экране появится таблица ввода номера главы *Title Search*. Для вывода данной таблицы Вы также можете нажать на надпись **TITLE** в левом верхнем углу экрана.
- Нажмите на кнопку **GOTO** второй раз, появится таблица ввода номера эпизода *Chapter Search*. Вместо этого Вы также можете нажать на надпись **CHAPTER** в левом верхнем углу экрана.
- Нажмите на кнопку **GOTO** третий раз, появится таблица ввода времени воспроизведения *Time Search*. Вместо этого Вы также можете нажать на надпись **TIME и время** в верхней центральной части экрана.
- С помощью кнопок цифрового ввода **0..9** на экране или пульте ДУ введите необходимый номер или время, с момента отсчёта которого нужно начать воспроизведение. Нажмите кнопку **ENT** на пульте ДУ или экране для подтверждения выбора.
- Для удаления введённых цифр нажимайте кнопку **CLR** на экране.









Для дисков VCD функция **GOTO** работает так же, как для дисков CD-ROM (“Переход к произвольному месту записи на диске”, стр. 33-34).

Просмотр JPEG файлов

Вы можете просматривать JPEG файлы с CD-дисков, карт памяти SD, USB.

После загрузки диска автоматически начнётся показ файлов в режиме слайд-шоу. Интервал показа составляет 5 секунд. Для отображения сенсорных кнопок управления, дотроньтесь до экрана.

- Нажимайте кнопку  на пульте ДУ или на экране для начала/остановки показа.
- Нажмите кнопку  на пульте ДУ или на экране для остановки слайд-шоу и входа в меню. Меню и операции управления воспроизведением смотрите на стр. 24-25.
- Нажмите кнопку  на пульте ДУ или на экране для перехода к предыдущему файлу изображения.
- Нажмите кнопку  на пульте ДУ или на экране для перехода к следующему файлу изображения.
- Нажмите кнопку  для поворота изображения на 90° по часовой стрелке.
- Нажмите кнопку  для переверота изображения на 180°.
- Нажмите кнопку  для зеркального переверота изображения.

Прямой выбор файла

- Во время показа нажмите кнопку **GOTO** пульта ДУ. На экране появится таблица ввода номера файла *File Search*. Для вывода цифровой клавиатуры Вы также можете нажать на надпись **FILE** в левом верхнем углу экрана.
- С помощью кнопок цифрового ввода **0..9** на экране или пульте ДУ введите необходимый номер. Нажмите кнопку **ENT** на пульте ДУ или на экране для подтверждения выбора.
- Для удаления введённых цифр нажимайте кнопку **CLR** на экране.

Режим работы ТВ-тюнера

Дотроньтесь до экрана для вывода на экран меню управления воспроизведением.



1. Кнопка сканирования сохраненных каналов.
2. Кнопка автоматического сохранения шести самых сильных каналов в выбранном диапазоне.
3. Кнопки занесения каналов в память.
4. Кнопки автоматической настройки на канал.
5. Кнопки переключения каналов.
6. Кнопка выбора диапазона в порядке возрастания:
TV1 → TV2 → TV3 → TV4 → TV5.
7. Кнопка выбора диапазона в порядке убывания:
TV5 → TV4 → TV3 → TV2 → TV1.

Выбор диапазона

Нажимайте кнопки (6), (7) на экране или кнопку **BAND** на пульте ДУ для выбора диапазона.

В каждом из пяти диапазонов может быть сохранено по 6 каналов.

Переключение и поиск каналов

- Для *переключения* на следующий (предыдущий) телеканал нажимайте кнопки (5) на экране или кнопки ▲ / ▼ на пульте ДУ.
- Нажимайте кнопки (4) на экране или кнопки ◀ / ▶ на пульте ДУ для *поиска* телесигнала в направлении увеличения или уменьшения частоты настройки. Как только телесигнал будет найден, поиск будет остановлен и начнется воспроизведение найденного телесигнала. В случае если телесигнал не будет найден, поиск после совершения полного цикла остановится на первом канале.

Автоматическое сохранение телеканалов в памяти ТВ-тюнера

Для автоматического программирования каналов в память нажмите кнопку (2) на экране.

Начиная с текущего значения частоты и в пределах одного цикла настройки, телеприёмник начнет поиск телеканалов с самым мощным сигналом в выбранном диапазоне. Для остановки программирования нажмите еще раз указанную кнопку. После окончания цикла настройка на 6 каналов с самым мощным сигналом будет заложена в память кнопок предварительной настройки ТВ-тюнера, заменяя ранее сохраненные телеканалы.

Предпросмотр телеканалов

Нажмите кнопку (1) на экране устройства для включения процедуры предпросмотра каналов, в течение которой все находящиеся в памяти телеканалы поочередно будут отображаться в течение 10 секунд. Нажмите кнопку (1) ещё раз для остановки предпросмотра и для отображения текущего канала.

Сохранение телеканала в памяти ТВ-тюнера

Нажмите цифровую кнопку желаемой ячейки памяти (3) на экране, удержите ее в нажатом положении 2 секунды. Ранее сохраненная на данной кнопке телестанция будет перезаписана текущей.

Выбор телеканала для отображения

Для просмотра канала, настройка на который запрограммирована в память проигрывателя:

- Выберите диапазон (если необходимо), затем кратковременно нажмите на цифровую кнопку предварительной настройки (3), в памяти которой хранится настройка на желаемый канал.
- Введите номер канала с помощью цифровых кнопок пульта ДУ.

Использование карт памяти SD

Подключение/извлечение SD-карты

- Проигрыватель поддерживает чтение карт памяти SD, содержащих форматы: MP3, WMA, JPEG, MPG, DAT, AVI.
- Объем карты не должен превышать 4 Гб.

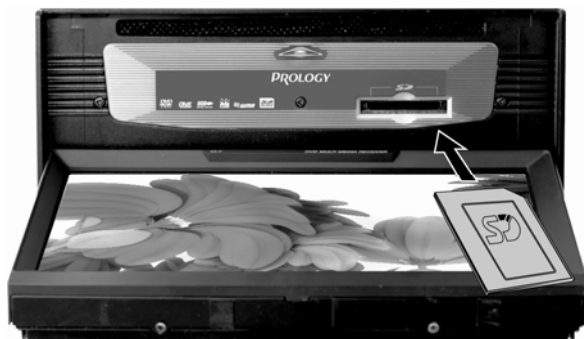

1. Нажмите кнопку ▲ для сдвига монитора.
2. *Подключение:* вставьте карту SD в слот до щелчка, соблюдая ориентацию карточки.
Извлечение: нажмите на выступающий край карты до щелчка и выньте из слота.
3. Нажмите кнопку ▲ для установки монитора в вертикальное положение.

Примечание. При установке карточки SD в проигрыватель, воспроизведение *автоматически* не начинается.

Переключение в режим воспроизведения SD карты:

1. *На основном пульте ДУ или на передней панели:* нажмите кнопку **MODE** для входа в основное меню, затем последовательно нажимайте данную кнопку для выбора режима **SD card**. Находясь в меню, Вы также можете дотронуться до иконки **SD card**.
2. *На экране (в любом режиме работы):* нажмите на иконку отображения режима работы вверху экрана (см. рисунок ниже) для входа в основное меню, затем нажмите на иконку **SD card**.

Нажмите для входа
в основное меню



Эксплуатационные ограничения и текущий ремонт

Устройство предназначено для эксплуатации в автомобилях с напряжением бортовой сети 12 В. Не следует эксплуатировать устройство, имеющее повреждения корпуса или соединительных кабелей.

Ошибки, допущенные при установке и эксплуатации устройства, могут быть иногда приняты за его неисправность. Ниже приводится таблица, в которой сведены простые проверки, способные помочь Вам устранить большую часть проблем, возникающих при использовании устройства.

При отсутствии видимых причин неисправности устройство следует демонтировать и обратиться в сервисный центр. Перед тем, как перейти к проверкам, описанным в данной таблице, тщательно проверьте правильность подключения проигрывателя и дополнительных устройств.

Неисправность	Возможная причина	Устранение
Нет питания	Перегорел предохранитель проигрывателя	Поменяйте перегоревший предохранитель на предохранитель нужного номинала. Если предохранитель перегорит снова, обратитесь в сервисный центр
	Неправильное подключение	Проверьте подключение питания
Воспроизведение диска не начинается	Диск не загружен в проигрыватель или загружен неправильно	Загрузите диск в проигрыватель правильно, рабочей стороной вниз
	Диск загрязнен	Очистите поверхность диска
	Формат диска не воспроизводится данным проигрывателем	Загружайте в проигрыватель только те диски, которые проигрыватель может воспроизводить
Когда нажимается функциональная кнопка, функция не работает	Воспроизводимый диск не допускает выполнения данной операции	Операция не может быть произведена по отношению к воспроизводимому диску, или операция не может быть произведена в данный момент
Нет изображения	Полностью "убрана" яркость изображения	Отрегулируйте яркость на мониторе или на внешнем мониторе, который подключен к устройству
	Не включен ручной тормоз	Для просмотра видеопрограмм следует припарковать автомобиль, и включить ручной тормоз.

Неисправность	Возможная причина	Устранение
Нет звука	Полностью "убрана" громкость звука	Установите нужный уровень громкости устройства или на мониторе, который подключен к устройству
	Неправильно настроен баланс звука	Проверьте настройки аудио
	Неправильное подключение	Проверьте правильность подключения устройства
	Провода динамиков контактируют с металлической деталью машины	Изолируйте все провода
	Динамики неисправны	Поменяйте динамики
Звук или изображение искажены	Диск загрязнен или имеет царапины	Протрите рабочую поверхность диска от пыли и грязи. Не используйте для воспроизведения поцарапанные диски
	Устройство установлено в таком месте, где возникает сильная вибрация	Вибрация проигрывателя может привести к "перескакиванию" звука и искажению изображения
Нет субтитров	На воспроизводимом диске DVD не записаны субтитры	Субтитры не могут быть выведены на экран
	Субтитры выключены	Включите субтитры
Субтитры не "убираются" с экрана	Воспроизводимый диск DVD не допускает отключение субтитров	Субтитры невозможно убрать с экрана монитора

Неисправность	Возможная причина	Устранение
Пульт дистанционного управления не работает	Светоизлучающий элемент пульта дистанционного управления не направлен на светоприемник сенсора дистанционного управления	Для осуществления управления светоизлучающий элемент пульта дистанционного управления должен быть направлен на светоприемник сенсора дистанционного управления
	Пульт дистанционного управления и проигрыватель находятся слишком далеко друг от друга	Расстояние по прямой между пультом ДУ и ИК-приёмником сигналов пульта ДУ не должно превышать пяти метров
	Между пультом ДУ и сенсором дистанционного управления имеются препятствия	Устраните препятствие
	На ИК-приёмник сигналов пульта ДУ попадает прямой солнечный свет	Если окна пропускают слишком много солнечного света, закройте окна
	Израсходован заряд батарейки пульта дистанционного управления	Замените батарейку
Слабый телевизионным приём	Слабый приём ТВ-антенны. Во время движения автомобиля бывает сложно получить чистый сигнал.	Припаркуйте автомобиль
		Замените антенну
Радиоприемник не работает	К проигрывателю не подключена антенна	Надежно подключите разъем антенны к проигрывателю

Технические допуски на возможные незначительные дефекты изображения

Панель монитора условно разделяется на две зоны, "А" и "Б", как показано на рисунке справа. ЖК-панель подлежит бесплатной замене в течение гарантийного срока, если число пикселей, постоянно светящихся одним цветом, превышает любое число пикселей, указанное в таблице.

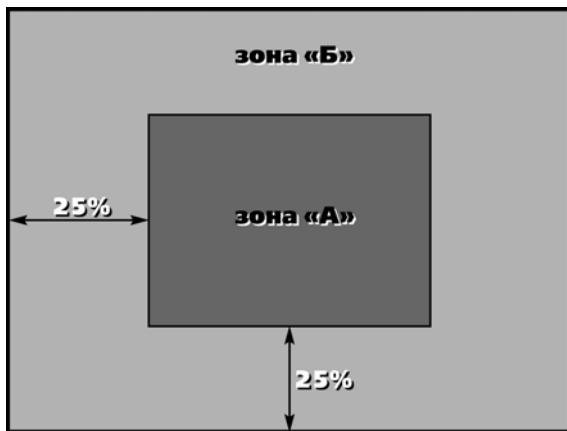

Цвет пикселя	Зона "А"	Зона "Б"
Белый	0	0
Черный	3	6
Синий	3	6
Красный	3	6
Зеленый	3	6
Всего	3	6

Хранение, транспортирование, ресурс, утилизация

Устройство рекомендуется хранить в складских или домашних условиях по группе "Л" ГОСТ 15150 и при необходимости транспортировать любым видом гражданского транспорта в имеющейся индивидуальной потребительской таре по группе "Ж2" ГОСТ 15150 с учетом ГОСТ Р 50905 п.4.9.5. Место хранения (транспортировки) должно быть недоступным для попадания влаги, прямого солнечного света и должно исключать возможность механических повреждений.

Срок службы устройства 2 года. Устройство не содержит вредных материалов и безопасно при эксплуатации и утилизации (кроме сжигания в непригодных условиях).

Гарантии поставщика

Автомобильный мультимедийный центр PROLOGY MDD-7100T соответствует утвержденному образцу.

Изготовитель гарантирует соответствие устройства требованиям ГОСТ 122006-87, ГОСТ 22505-97, ГОСТ 28002-88 и нормам электромагнитной совместимости ЭМС 10-94 и ЭМС 21-94. При соблюдении владельцем правил эксплуатации, изложенных в настоящем Руководстве пользователя, устройство обеспечивает безопасность и электромагнитную совместимость в полном объеме требований, подлежащих обязательной сертификации в системе ГОСТ Р, не оказывает вредного воздействия на окружающую среду и человека и признано годным к эксплуатации.

Устройство имеет гарантийный срок эксплуатации - 12 месяцев с момента покупки без учета времени пребывания в ремонте при соблюдении правил эксплуатации. Право на гарантию дается при заполнении сведений прилагаемого гарантийного талона.

Гарантийные обязательства не распространяются на перечисленные ниже принадлежности изделия, если их замена предусмотрена конструкцией и не связана с разборкой изделия:

- на пульты дистанционного управления, элементы питания (батарейки);
- комплект проводки, монтажные приспособления, документацию, прилагаемую к изделию.

Наименование: Пролоджи МДД-7100Т
Страна производитель: Китай.
Изготовитель: Сатурн Хай Тек Груп ЛТД.
Основное предназначение товара:
мультимедийный центр
Юридический адрес изготовителя:
1А Кроун Лайн, Лондон, СВ16 ЗДЖ, Великобритания.

