



# PROLOGY

Модель  
MDD-715T

Автомобильный мультимедийный центр



Руководство пользователя

## Содержание

Назначение устройства .....	2
Функции проигрывателя .....	2
Комплект поставки .....	2
Основные технические характеристики .....	3
Воспроизводимые типы и форматы дисков .....	5
Установка устройства .....	7
Процедура установки .....	8
Схема подключения проводов устройства .....	10
Назначение проводов .....	11
Элементы управления на мониторе и передней панели .....	12
Элементы управления на пульте ДУ .....	14
Графические обозначения выполняемых операций .....	15
Общие операции .....	16
Управление радиоприемником .....	19
Использование системы RDS .....	23
Операции управления воспроизведением дисков .....	25
Меню управления воспроизведением дисков .....	30
Режим ТВ-тюнера .....	31
Меню настроек проигрывателя .....	33
Режим настроек звучания - эквалайзер .....	36
Эксплуатационные ограничения и текущий ремонт .....	37
Хранение, транспортирование, ресурс, утилизация .....	39
Гарантии поставщика .....	39

Руководство пользователя определяет порядок установки и эксплуатации моторизованного монитора, FM/AM/УКВ - приёмника и проигрывателя DVD/MPEG4/VCD/CD/MP3/WMA/JPEG форматов в автомобиле с напряжением бортовой сети 12 В. Установку устройства рекомендуется производить с привлечением специалиста по электрооборудованию автомобилей.

Самостоятельное вскрытие устройства, механические повреждения и нарушение порядка эксплуатации могут привести к его неисправностям и к лишению права на гарантийное обслуживание.

При покупке устройства требуйте проверки его работоспособности путем демонстрации качества изображения и звукового сопровождения. Убедитесь, что в гарантийном талоне на устройство поставлен штамп магазина, разборчивая подпись и дата продажи.

Прежде чем включить устройство, внимательно ознакомьтесь с настоящим Руководством по эксплуатации.

## Назначение

Автомобильный мультимедийный центр PROLOGY MDD-715T оснащен жидкокристаллическим дисплеем с размером экрана по диагонали 177 мм. Такой дисплей обеспечивает минимальное потребление энергии и полное отсутствие вредного для здоровья гамма-излучения.

Устройство обеспечивает:

- Совместимость с форматами DVD/DVD-VIDEO/DVD-AUDIO/MPEG4/VCD/CD/MP3/WMA/JPEG
- Отображение цветных видеопрограмм в системах цветности PAL/SECAM/NTSC со встроенного проигрывателя
- Прием радиостанций в диапазонах FM/AM/УКВ
- Прием телевизионных программ в диапазонах МВ и ДМВ
- Воспроизведение звукового сопровождения через внешние дополнительные динамики или через линейный 4.1-канальный аудиовыход

## Функции центра

- Моторизованный широкоформатный ЖК-монитор размером 7" (177 мм)
- Системы цветности PAL/SECAM/NTSC
- Интерактивная сенсорная панель управления с графическим интерфейсом
- Встроенный DVD/VCD/CD/MP3-проигрыватель
- ТВ-тюнер
- Максимальная выходная мощность 4 x 50 Вт
- Память на 30 радиостанций 12 FM, 6 УКВ, 12 AM
- Дистанционное управление
- Экранное меню
- Отдельный ЖК-дисплей для индикации режимов работы
- 2 видеовыхода
- 2 аудио/видеовхода
- Видеовход для камеры заднего обзора
- 4.1-канальный аудиовыход RCA
- Электронная регулировка параметров звука и изображения
- Стандартный монтажный размер DIN

## Комплект поставки

Автомобильный мультимедийный центр PROLOGY MDD-715T	1 шт.
Пульт дистанционного управления полнофункциональный	1 шт.
Соединительные кабели	1 комплект
Рамка передней панели	1 шт.
Монтажный комплект	1 шт.
Кожух	1 шт.
Настоящее Руководство пользователя	1 шт.
Гарантийный талон	1 шт.
Индивидуальная потребительская тара	1 комплект

## Основные технические характеристики

### Общие

Напряжение питания	12 В постоянного тока
Предельные значения напряжения питания	10.8 - 16 В
Номинал встроенного предохранителя	10 А
Полярность источника питания	Только системы с заземлением отрицательного полюса батареи
Установочные размеры устройства (ШхВхГ)	178 x 50 x 190 мм
Вес	2.3 кг
Диапазон рабочих температур	-20°C ~ +70°C
Температура хранения	-30°C ~ +80°C
Допустимая влажность при работе	45% ~ 80%
Допустимая влажность при хранении	30% ~ 90%

### Монитор

Тип дисплея	жидкокристаллический
Способ управления	активная матрица TFT
Диагональ экрана	7" (177 мм.)
Яркость	350 кд/м <sup>2</sup>
Размер экрана (ШхВ)	155 x 87 мм
Разрешение дисплея	1440x234
Время отклика	
при включении	11 мс
при выключении	22 мс
Углы обзора	
влево/вправо	60°/60°
вверх/вниз	30°/60°

### DVD/CD проигрыватель

Размер дисков	12 см (5")
Система телевизионного сигнала	PAL/SECAM/NTSC
Искажения на линейном выходе	0.1 %
Максимальная выходная мощность	4 x 50 Вт
Отношение сигнал-шум, не менее	90 дБ
Динамический диапазон, не менее	90 дБ
Частотная характеристика	20 Гц - 20 кГц (±3 дБ)

### FM приемник

Диапазон частот	65 – 74 МГц, 87,5 – 108,0 МГц
Полезная чувствительность (при отношении С/Ш 30 дБ)	20 дБ
Отношение сигнал-шум	55 дБ (1 кГц)
Глубина разделения стереоканалов, не менее	20 дБ (1 кГц)
Искажения	1.5%
Частотная характеристика	40 Гц – 12.5 кГц (±3 дБ)
Сопротивление антенны	75 Ом

### AM приемник

Диапазон частот	526,5 кГц – 1624,5 кГц
Чувствительность (при отношении С/Ш 20 дБ)	40 дБ

### Аудиосекция

Уровень выходного аудиосигнала, не менее	2.5 В (RMS)
Сопротивление аудиовыхода	100 Ом

### Видеосекция

Нормальный уровень видеовхода и видеовыхода	1 ± 0.2 В
Сопротивление видеовхода и видеовыхода	75 Ом

## Для безопасного и эффективного использования устройства

- Для подачи питания на данное устройство может использоваться только источник питания с напряжением +12В постоянного тока; отрицательная клемма аккумуляторной батареи должна быть соединена с "массой".
- Монтаж и эксплуатация данного устройства должны осуществляться в соответствии с настоящим Руководством. Если вы не уверены в своей способности правильно установить и подключить данное устройство, обратитесь для установки к квалифицированному специалисту по установке автомобильной электроники.
- Не пытайтесь в случае поломки открыть корпус проигрывателя и отремонтировать его самостоятельно. Если центр не работает правильно, обратитесь к авторизованному дилеру, у которого вы приобрели данное устройство, или в сервисный центр.
- При мытье автомобиля следите, чтобы внутрь устройства не попала вода, так как это может привести к его повреждению.
- Никогда не засовывайте какие-либо предметы внутрь отсека диска проигрывателя, кроме самого диска. Находящиеся внутри проигрывателя узлы могут быть повреждены любыми посторонними предметами.
- Когда проигрыватель не используется, вынимайте из него диск. Не оставляйте удаленный диск в отверстии отсека проигрывателя. Храните диски подальше от прямых солнечных лучей.
- Температура. Проигрыватель центра может работать неправильно при экстремально высоких или экстремально низких температурах. В таком случае прекратите использовать проигрыватель до тех пор, пока температура не станет нормальной. Проигрыватель оборудован встроенной схемой защиты. Когда температура внутри проигрывателя повышается до определенной величины, схема защиты автоматически останавливает воспроизведение. В этом случае дайте проигрывателю возможность охладиться, а затем снова включите воспроизведение.
- Конденсация. В дождливые или влажные дни, а также сразу же после того, как в холодное время года включен отопитель автомобиля, на оптическом устройстве считывания сигнала внутри проигрывателя может сконденсироваться влага. В случае конденсации влаги проигрыватель не сможет считывать информацию с диска и, следовательно, будет работать неправильно. Для устранения такой неисправности выньте из проигрывателя диск и подождите, пока сконденсировавшаяся влага не испарится (около часа).
- "Перескакивание" звучания. Когда автомобиль движется по ухабистой дороге, могут появиться пропуски звучания и воспроизводимого изображения. Этого избежать невозможно и это не может привести к какому-либо повреждению, появлению царапин на поверхности диска и т.п.
- Очистка. Не пытайтесь очищать проигрыватель с помощью каких-либо химических веществ, так как это может привести к ухудшению его внешнего вида. Для очистки корпуса проигрывателя используйте только чистую и сухую тряпку.
- Для того чтобы избежать повреждения жидкокристаллического монитора и опасности поражения электрическим током, следите за тем, чтобы внутрь монитора не попала вода или какие-либо напитки. В случае попадания жидкости внутрь жидкокристаллического монитора выключите питание, отключите кабель питания и как можно скорее обратитесь с монитором к местному дилеру или в сервисный центр.
- Следите за тем, чтобы внутрь жидкокристаллического монитора через вентиляционные отверстия не попадали металлические или легко воспламеняющиеся предметы.
- Никогда не прикасайтесь к монитору во время автоматических перемещений. Не пытайтесь изменить положение монитора вручную.

### Для безопасного управления автомобилем:

- Если водитель хочет просматривать видеодиски, необходимо перед просмотром припарковать автомобиль в безопасном месте.
- Поддерживайте относительно низкий уровень громкости, чтобы во время движения иметь возможность слышать все, что происходит вокруг автомобиля.
- Не меняйте диски, не регулируйте громкость и не осуществляйте какие-либо другие операции управления, которые могут отвлечь от управления автомобилем.





## Воспроизводимые типы и форматы дисков

Проигрыватель центра может воспроизводить следующие диски

Тип диска и логотип	Размер диска	Максимальное время воспроизведения
DVD Video  или 	5 дюймов (12 см)	Приблизительно 133 минуты (SS/SL) Приблизительно 242 минуты (SS/DL) Приблизительно 266 минут (DS/SL) Приблизительно 484 минуты (DS/DL) SS = односторонний, DS = двухсторонний, SL = однослойный, DL = двухслойный
Video CD  или 	5 дюймов (12 см)	Приблизительно 74 минуты (SS/SL)
Audio CD 	5 дюймов (12 см)	Приблизительно 74 минуты (SS/SL)
MP3 	5 дюймов (12 см)	Приблизительно 500 минут

Также воспроизводятся форматы: JPEG, MPEG4, WMA DVD-R, DVD-RW, DVD+R, DVD+RW, CD-R, CD-RW, CD-DA, SVCD.

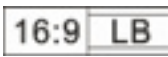
### Значения символов, указываемых на дисках

Символ	Значение
	Количество языков звукового сопровождения, записанных на диске. Данный диск имеет 8 языков звукового сопровождения.
	Количество языков субтитров, записанных на диске. Субтитры данного диска записаны на 32 языках.
	Количество ракурсов (камер), записанных на диске. Видеозапись данного диска имеет 9 ракурсов.
	Поддерживаемые форматы экрана. LB – Letter Box, PS - Pan / Scan
	Региональный код DVD-диска.

### Региональные коды

Для DVD-дисков весь мир делится на 6 регионов. DVD может воспроизводиться только, если номер регионального ограничения диска совпадает с номером региона.

Код	Регионы
1	США, Канада, Восточные острова Тихого океана.
2	Япония, Западная Европа, Северная Европа, Египет, Южная Африка, Центральный Восток.
3	Тайвань - Китай, Гонконг – Китай, Южная Корея, Тайланд, Индонезия, Юго-восточная Азия.
4	Австралия, Новая Зеландия, Центральная и Южная Америка, Южные острова Тихого океана/Океания.
5	Россия, Монголия, Индия, Центральная Азия, Восточная Европа, Северная Корея, Северная Африка, Северо-Западная Азия.
6	Китай.

### **Ограничения для файлов MP3/WMA**

- Формат записи: ISO 9660 (Level 1 или Level 2), ISO 9660 + Joliet или ISO 9660 + Romeo.
- Файлы должны иметь расширение MP3.
- Должна быть произведена "финализация" диска.
- Проигрыватель не поддерживает форматы файлов MP3 PRO и M3U.
- Битрейт: 32 кбит/с~320 кбит/с
- Частота дискретизации: 32 кГц, 44 кГц, 48 кГц
- ID3 версия: V1

### **Ограничения для дисков CD-R/RW, DVD-R, DVD+R, DVD-RW**

- Максимальное число файлов: 1500
- Максимальное число папок и директорий: не ограничено, но суммарное количество символов в имени файла, включая путь, не должно превышать 256.

**Примечание:** Воспроизведение дисков CD-R/RW, DVD-R/RW и DVD+R/RW зависит от параметров сделанной на них записи. Некоторые диски могут не читаться.

### **Диски Video CD, совместимые с PBC (управление воспроизведением)**

Данный проигрыватель обладает возможностью воспроизведения дисков Video CD, совместимых с функцией PBC (управление воспроизведением). Кроме возможности обычного воспроизведения аудио и видеосигналов, совместимые с функцией PBC диски Video CD имеют записанное на диске меню PBC, позволяющее осуществлять воспроизведение в диалоговом режиме.

### **Номер региона (номер регионального ограничения)**

Номер региона данного проигрывателя "5".



## Меры предосторожности при обращении с дисками

Грязь, пыль, царапины и искривление диска могут привести к "перескакиванию" звучания во время воспроизведения и ухудшению качества звука и изображения. При обращении с дисками соблюдайте следующие меры предосторожности:

- Для удаления следов пальцев и пыли с рабочей поверхности диска (той стороны, на которой нет надписей) протирайте ее мягкой тряпкой. В отличие от обычных грампластинок цифровые диски не имеют канавок, в которых собирается пыль и микроскопические частицы, поэтому для практически полного удаления загрязнения с поверхности таких дисков достаточно протереть их мягкой тряпкой. Протирайте диски прямо от центра к краям. Небольшие пылинки или слабые пятна не будут оказывать какое-либо влияние на качество воспроизведения.
- Никогда не используйте для очистки дисков химические вещества, например, аэрозоли для грампластинок, антистатические аэрозоли или жидкости, бензин или растворители. Такие химические вещества способны необратимо повредить пластмассовую поверхность диска.
- После использования обязательно помещайте диски в их коробки. Это позволит избежать появления на поверхности дисков больших царапин, способных вызвать "перескакивание" звучания при воспроизведении.
- Не подвергайте диски в течение продолжительного времени воздействию прямых солнечных лучей, высокой влажности или высокой температуры. Длительное воздействие высокой температуры может привести к короблению и искривлению диска.
- Никогда не приклеивайте бумагу и не пишите на любой из сторон диска. Острые наконечники ручек или чернила, используемые в некоторых ручках с войлочным пишущим узлом, могут повредить поверхность диска.
- Никогда не используйте диски с необычным очертанием, например, имеющим форму сердечка, восьмиугольника и т.д. Использование таких дисков может привести к сбоям в работе проигрывателя.
- Хотя в магазинах в качестве принадлежности диска продается специальная защитная пленка, ее использование может привести к сбоям в работе проигрывателя. Использование такой пленки абсолютно недопустимо.

## Установка устройства

- Для установки проигрывателя выберите такое место, где он не будет мешать водителю нормально управлять автомобилем.
- Перед окончательной установкой устройства временно подключите к нему все провода и убедитесь, что все соединения сделаны правильно и система работает нормально.
- Используйте только прилагающиеся к устройству крепежные изделия. Только в этом случае установка будет надежной и безопасной. Использование деталей, не входящих в комплект устройства, может привести к нарушению его нормальной работы.
- Если установка устройства требует сверления отверстий или любого другого изменения штатных деталей автомобиля, обязательно проконсультируйтесь у ближайшего дилера.
- Устанавливайте проигрыватель таким образом, чтобы он не мог стать причиной ранения водителя или пассажиров во время внезапной остановки или резкого торможения.
- При установке отклонение проигрывателя от горизонтальной плоскости не должно превышать 30°. В противном случае технические характеристики проигрывателя могут отличаться от оптимальных.
- Никогда не устанавливайте устройство там, где оно будет сильно нагреваться, например, от воздействия прямых солнечных лучей или горячего воздуха, поступающего от отопителя. Также избегайте мест, в которых устройство будет подвергаться воздействию сильной вибрации или на него будет падать пыль или грязь.
- Сначала подсоединяйте положительную клемму аккумулятора, затем отрицательную.
- При установке не допускайте блокировки вентиляционного отверстия, во избежание перегрева устройства.





## Процедура установки

Существует два варианта установки проигрывателя. При использовании первого варианта проигрыватель устанавливается в приборную панель автомобиля спереди, а при использовании второго варианта - сзади передней панели. Более подробно оба варианта установки описываются в данном руководстве ниже.

### Первый вариант установки проигрывателя

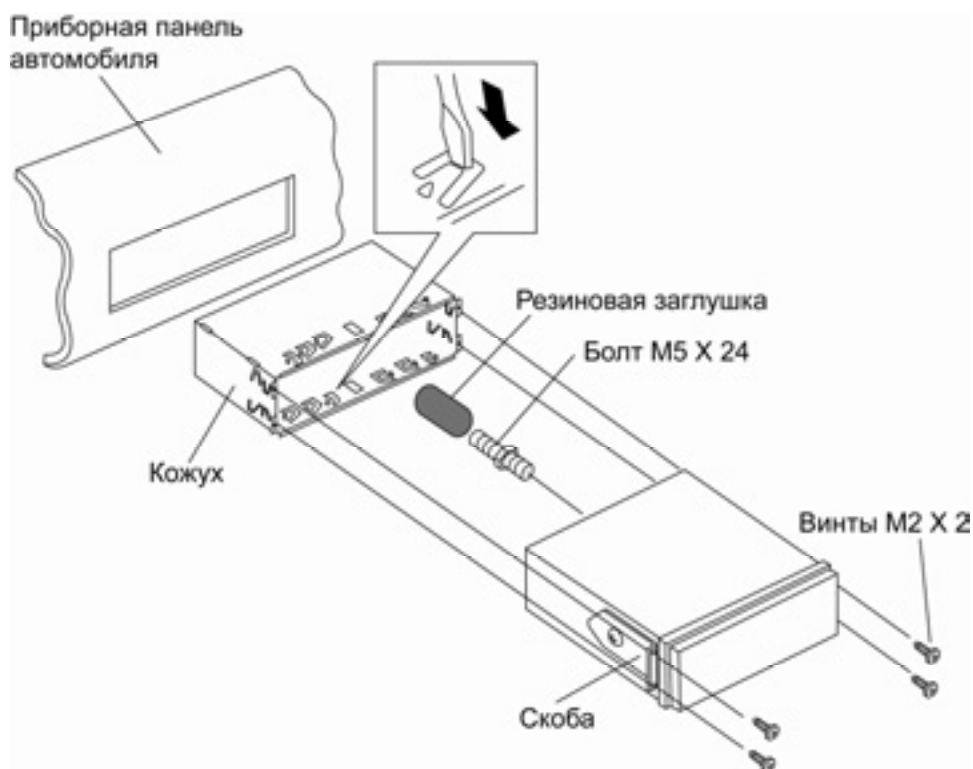

1. После установки кожуха в приборную панель автомобиля, выберите на кожухе те металлические язычки, которые соответствуют толщине приборной панели, и отогните их, чтобы зафиксировать кожух на месте.
2. Закрепите скобы с обеих сторон проигрывателя. Для этого используйте крепежные винты (5 x 5 мм). Вставьте устройство в металлический кожух и закрутите винты в специальных отверстиях по бокам.
3. Закрепите монтажный болт (5 x 24 мм) в отверстии на задней стенке проигрывателя, наденьте сверху резиновую заглушку.
4. Вставьте проигрыватель в кожух, закрепите его с помощью винта M4 x 6 на кузове автомобиля. Затем закрепите скобы с помощью четырёх винтов M2 x 2.
5. Закрепите на панели декоративную внешнюю рамку.

**Примечание:** В зависимости от глубины ниши в приборной панели, подбирайте крепежные скобы соответствующей длины. Если глубина ниши слишком маленькая, монитор может выходить за пределы приборной панели примерно на 10 мм.

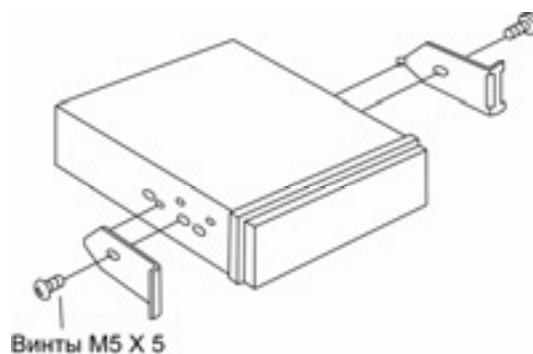

## Второй вариант установки

Данный вариант установки предусматривает использование резьбовых отверстий, которые находятся на боковых панелях проигрывателя. Закрепите устройство на крепежных кронштейнах штатного радиоприемника.

**Примечание:** При установке по второму методу кожух и декоративная внешняя рамка не используются, крепежные скобы необходимо удалить.

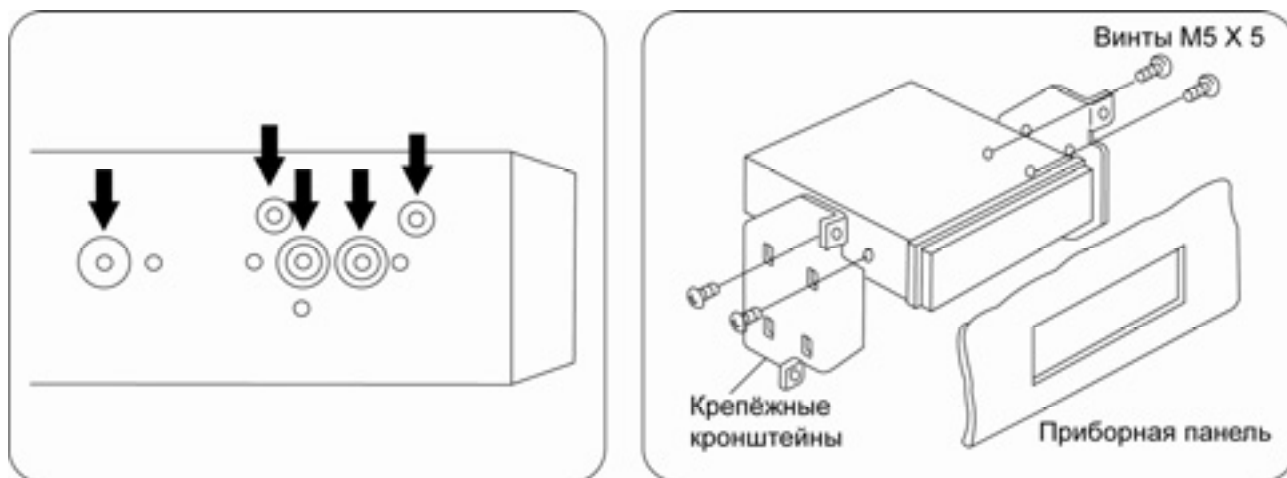

Выберите положение кронштейнов, при котором резьбовые отверстия кронштейнов будут совмещены с резьбовыми соединениями на корпусе проигрывателя. Закрепите кронштейны с обеих сторон проигрывателя не менее чем в двух местах. Для этого используйте винты необходимого типа и размера в зависимости от типа резьбовых отверстий на кронштейне.

## Схема подключения проводов устройства

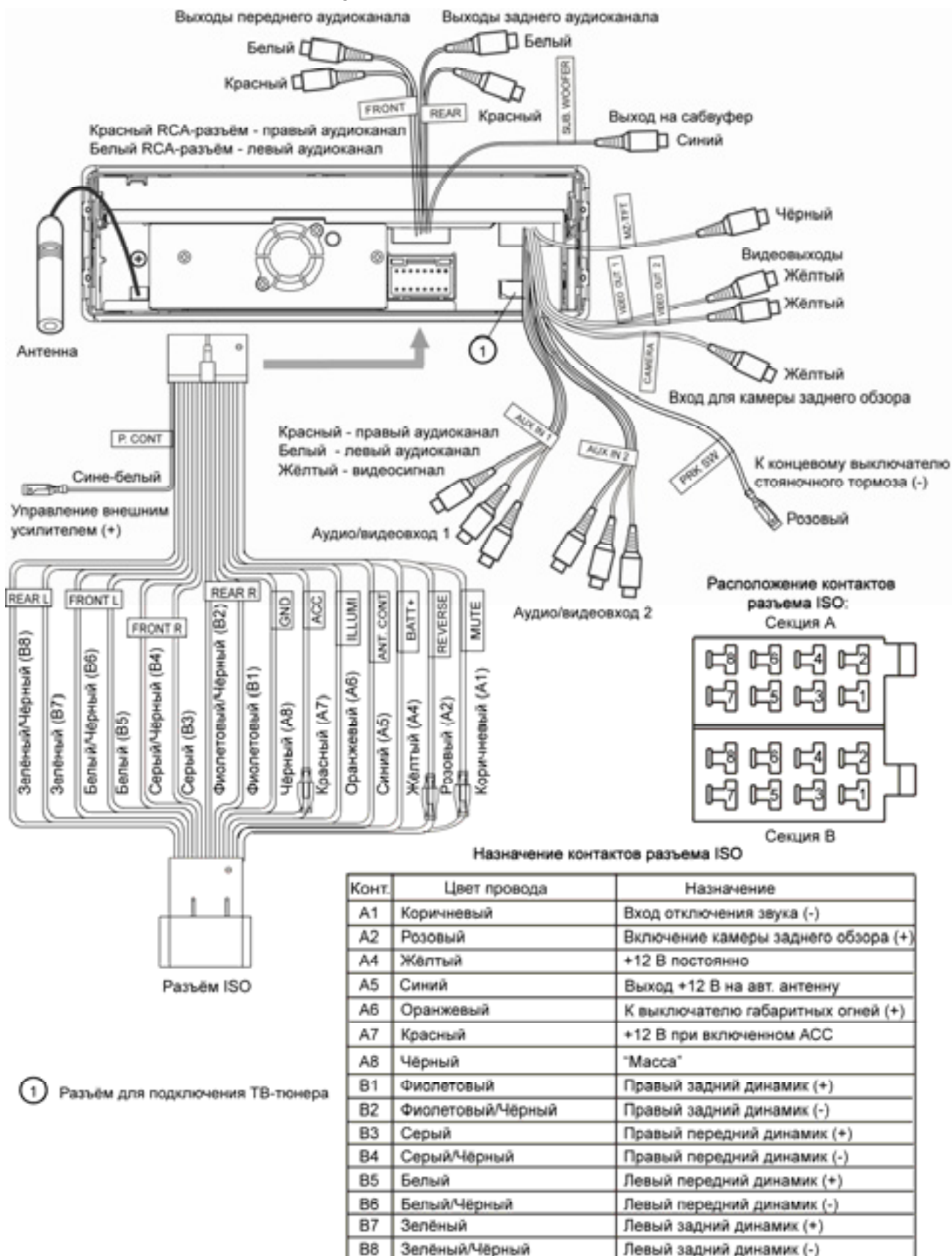

**Внимание!** Неверное подключение проигрывателя может привести к его поломке и лишению права на гарантийное обслуживание.

**Внимание!** В данном проигрывателе используются усилители мощности, подключенные по мостовой схеме. При подключении динамиков не допускается замыкание проводов на массу автомобиля или друг с другом.

**Внимание!** Красный провод проигрывателя должен быть подключен к цепи зажигания во избежание разряда аккумуляторной батареи автомобиля при продолжительной стоянке.

## Назначение проводов

### Розовый (ILLUMI)

Подключите данный провод к лампочке габаритных огней. При включении габаритных огней в тёмное время суток яркость подсветки TFT-экрана и LCD-дисплея будет снижена, чтобы не слепить глаза (в дневное время яркость дисплея повышена для более чёткой видимости изображения).

### Коричневый (MUTE)

При подключении данного провода к отрицательной клемме аккумулятора, происходит автоматическое отключение звука. (Например, во время телефонного звонка при использовании системы "хэндс-фри").

### Розовый (REVERSE)

Если к проигрывателю подключена камера заднего вида, то при включении передачи заднего хода автомобиля режим воспроизведения автоматически переключится на обзор с камеры. После выключения передачи заднего хода режим работы проигрывателя автоматически вернётся к предыдущему режиму.



### Розовый (PRK SW)

Подключите данный провод к концевому выключателю стояночного тормоза. Чтобы предотвратить просмотр видео и изображений во время движения, на синем фоне экрана будет выводиться предупреждающее сообщение до тех пор, пока не будет включен стояночный тормоз. Пассажиры на заднем сидении могут просматривать изображение на дополнительном мониторе (в комплект не входит).

### Чёрный провод с RCA-разъёмом (MZ-TFT)

Данный провод предназначен для подключения дополнительного монитора для пассажиров на задних сидениях. Если монитор имеет сенсорный экран, то управление проигрывателем также может осуществляться через него.

## Элементы управления на мониторе и передней панели



1. Вращающийся регулятор уровня громкости, вход в режим эквалайзера **VOL**.
2. Кнопка включения/выключения проигрывателя и выбора источника сигнала **⏻/SRC**.
3. Кнопка отключения звука и переключения на режим отображения сообщения о дорожном движении **MUTE/TA**.
4. Кнопка-джойстик:
  - a. Ускоренное воспроизведение в прямом направлении, перемещение курсора вверх.
  - b. Ускоренное воспроизведение в обратном направлении, перемещение курсора вниз.
  - c. Переход к предыдущей части (треку), автоматический поиск радиостанций в направлении уменьшения частоты, перемещение курсора влево.
  - d. Переход к следующей части (треку), автоматический поиск радиостанций в направлении увеличения частоты, перемещение курсора вправо.
  - e. Пауза / возобновление воспроизведения, "Ввод".
5. Кнопка извлечения диска **▲**.
6. При закрытом мониторе: кнопка выбора FM/AM диапазона **BAND**. При открытом мониторе: кнопка изменения угла наклона экрана **TILT**.
7. При закрытом мониторе: кнопка автоматического занесения радиостанций в память, сканирования записанных радиостанций **AS/PS**. При открытом мониторе: кнопка регулировки параметров изображения **PICT**.
8. Кнопка переключения режима отображения на вспомогательном ЖК-дисплее **DISP** (работает только при закрытом мониторе). При открытом мониторе: кнопка изменения формата экрана **WIDE**.
9. Кнопка открывания и закрывания монитора **▲**.
10. Слот компакт-диска.
11. Вспомогательный ЖК-дисплей.
12. Окно ИК-приёмника сигналов пульта ДУ.
13. Кнопка сброса.

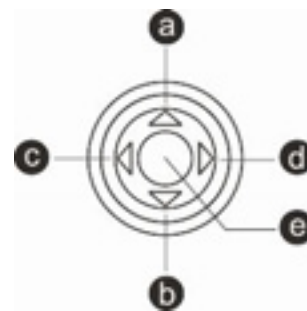

## Элементы управления на пульте дистанционного управления

1. Кнопка включения/выключения питания 
2. Кнопка отключения/включения звука **MUTE**
3. Кнопка выбора источника сигнала **SRC**
4. Кнопка извлечения компакт-диска 
5. Кнопка вызова основного меню DVD-диска, меню PBC VCD-диска **MENU**
6. Кнопка **AUDIO** выбора аудиоканала (MP3/VCD) и выбора языка звукового сопровождения DVD
7. Кнопка перехода к меню названий DVD-диска **TITLE**
8. Кнопка выбора языка субтитров **SUB TITLE**
9. Кнопка вывода информации о воспроизведении **DISP**
10. Кнопка повторного воспроизведения произвольного фрагмента записи **REPT A-B**
11. Кнопка выбора угла воспроизведения DVD-диска **ANGLE**
12. Кнопка включения режима повторного воспроизведения **REPT**
13. Кнопка выбора формата экрана **WIDE**
14. Кнопки управления углом наклона TFT-экрана   **TILT**
15. Кнопка открытия и закрытия монитора 
16. Кнопки выбора сохранённых радиостанций и телеканалов  
17. Кнопки регулировки уровня громкости **VOL - / +**
18. Кнопка выбора FM/AM диапазонов в режиме радиоприёмника. Остановка воспроизведения - в других режимах  **BAND**
19. Кнопка управления режимом сканирующего воспроизведения треков на диске **SCN**
20. Кнопки управления режимом ускоренного воспроизведения в прямом/обратном направлении, перемещение курсора вверх/вниз  
21. Кнопка управления режимом воспроизведения в случайном порядке **RDM**
22. Кнопка паузы/возобновления воспроизведения, "Ввод"  
23. Кнопка входа в режим аудионастроек **SEL**
24. Кнопки перехода к следующей/предыдущей части (треку), автоматический поиск радиостанций, перемещение курсора вправо/влево  
25. Кнопка перехода к произвольному месту записи на диске **GOTO**
26. Кнопка настройки яркости и контрастности изображения **PIC**
27. Кнопка включения режима увеличения изображения **ZOOM**
28. Кнопки цифрового ввода **0..9**
29. Кнопка вызова меню настроек проигрывателя **SETUP**
30. Кнопка очистки поля вводимой информации **CLEAR**

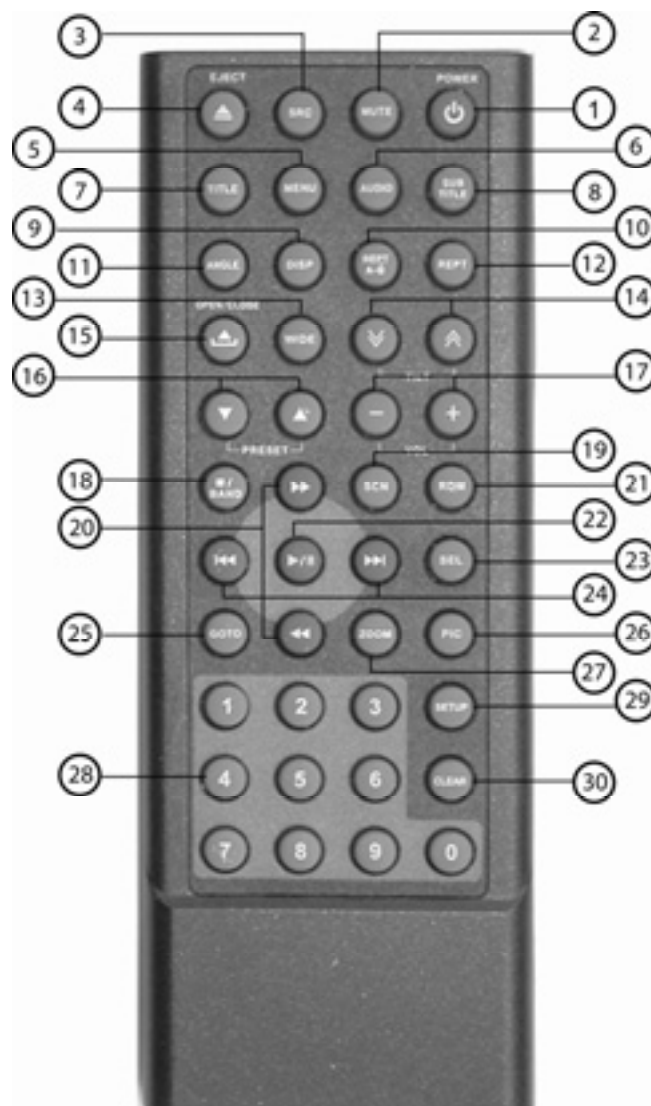

## Использование пульта дистанционного управления

- При использовании пульта дистанционного управления направляйте его на встроенный ИК-приёмник сигналов ДУ.
- Отклонение по горизонтали от прямого направления на ИК-приёмник не должно превышать 25°.

### Установка батареек в пульт дистанционного управления

1. Извлеките батарейный модуль, расположенный в нижнем торце пульта дистанционного управления, нажав на выступающую стрелку и потянув, как показано на рисунке.
2. Установите новую батарейку, правильно расположив контакты "+" и "-". Затем вставьте батарейный модуль в пульт до щелчка. Подходящий тип литиевых батареек - CR2025 (3В).

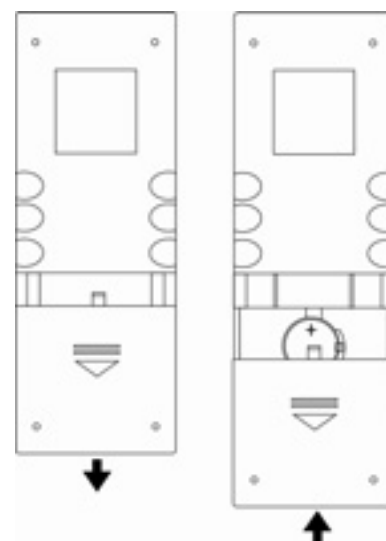

### Осторожно:

- Никогда не используйте металлический пинцет или другой подобный инструмент для того, чтобы держать батарейку. Это может привести к короткому замыканию.
- Никогда не разбирайте батарейки, не подвергайте их сильному нагреванию и не кладите их в воду, так как это может привести к их взрыву.
- Когда заряд батареек израсходован, они должны быть утилизированы в соответствии с местными законами.

## Графические обозначения выполняемых операций

Для управления работой проигрывателя Вам понадобится выполнять следующие операции с кнопками: быстрое нажатие, нажатие с удерживанием кнопки, повторные нажатия, вращение регулятора (1) и тому подобное. Для наиболее наглядных объяснений введём следующие графические обозначения:

Обозначение	Операция
	Быстрое однократное нажатие на кнопку
	Нажатие и удержание кнопки
	Повторные нажатия
	Быстрые повторные нажатия
	Вращение регулятора (1).

Для управления воспроизведением и регулировки настроек равно могут использоваться как кнопки пульта ДУ, так и кнопки передней панели. Функции всех кнопок описаны далее отдельно.

Иллюстрация для операции с кнопками передней панели будет расположена *слева*, а для операции с кнопками пульта ДУ – *справа*.

### Например:



Если какие-либо операции управления или изменения настроек могут быть выполнены только с помощью кнопок передней панели или только пульта ДУ, данный момент будет отмечен отдельно.



## Интерактивная сенсорная панель управления с графическим интерфейсом

Данное устройство оборудовано сенсорным интерактивным дисплеем. Вы можете выбирать функции или регулировать отдельные параметры, просто прикасаясь к экрану пальцем или пластиковой палочкой.

**Внимание!** Не используйте металлические или острые предметы для управления сенсорным интерактивным дисплеем. Также не прилагайте чрезмерных усилий при касаниях экрана.

### Сенсорные области управления на мониторе

Сенсорные области доступны в режимах DVD/VCD/DivX.

A - Отображение информации о воспроизведении.

B - Отображение экранного меню управления.

C - Вход в основное меню (стр. 17).

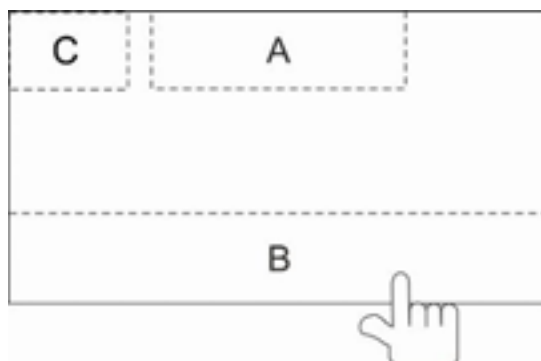

## Общие операции

### Включение/выключение устройства

Включение



Выключение



удерживать



### Открытие/закрытие монитора



### Внимание!

- Не дотрагивайтесь до монитора во время его открытия или закрытия. Это может привести к поломке механизма и лишению права на бесплатное гарантийное обслуживание.
- Если движение монитора было заблокировано каким-либо внешним воздействием или преградой, то защитный механизм автоматически заблокирует монитор в текущем положении, во избежание поломок выдвижного механизма и возможных проблем с автомобилем.

### Настройка угла наклона монитора

Меняя угол наклона монитора, Вы можете добиться наилучшей видимости изображения.

1. На пульте



2. На передней панели



## Регулировка уровня громкости

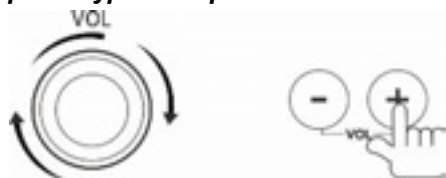

## Отключение звука



Любые операции по изменению уровня громкости автоматически отменяют режим отключения звука.

## Некоторые часто применяемые операции

### Перемещение курсора



### Подтверждение ввода ("Ввод")



### Вызов основного меню.

Докоснитесь до области С монитора (стр. 16) в режиме воспроизведения.

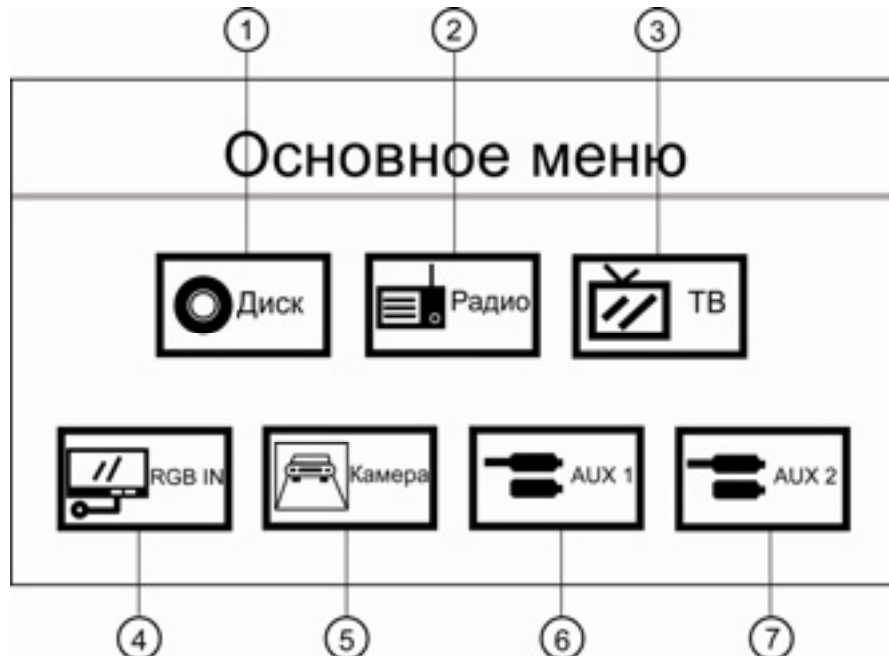

1. Режим проигрывателя дисков.
  2. Режим радиоприемника.
  3. Режим ТВ-тюнера.
  4. Переключение на вход RGB IN.
  5. Переключение на видеоканеру заднего обзора.
  6. Переключение на аудио/видеовход 1.
  7. Переключение на аудио/видеовход 2.
- Для выбора необходимой опции меню коснитесь ее изображения на экране.

## Выбор режима работы

1.



2. Войдите в основное меню, затем коснитесь необходимой опции на экране или выберите опцию с помощью кнопок перемещения курсора, нажмите "Ввод".

При каждом нажатии на указанные кнопки происходит переключение режимов в следующем порядке:

Радио (радиоприёмник) → Диск (проигрыватель дисков) → ТВ (ТВ-тюнер) →  
→ AUX 1 (Аудио/видеовход 1) → AUX 2 (Аудио/видеовход 2) → RGB IN \*\* (RGB вход) →  
→ Камера\* (камера заднего обзора).

\* КАМЕРА: Если камера заднего обзора подключена к проигрывателю, то при включении заднего хода автомобиля режим работы автоматически переключится на обзор с камеры.

\*\* RGB IN: Вход для подключения внешних периферийных устройств с RGB видеовыходами.

## Выбор режима отображения экрана



Режимы будут меняться в следующем порядке:



## Регулировка параметров изображения

1. Войдите в режим настройки изображения



2. Выберите опцию



3. Регулируйте величину параметра



4. Для выхода из режима настройки изображения выполните пункт 1 ещё раз, или не выполняйте никаких действий по настройке в течение нескольких секунд.

## Перезагрузка системы

Для исправления сбоя или ошибки системы, нажмите острым кончиком ручки на кнопку сброса, расположенную в нижнем правом углу передней панели.



## Управление радиоприемником

### Выбор режима радиоприемника

1.



2. Войдите в основное меню, выберите режим работы **Радио**.

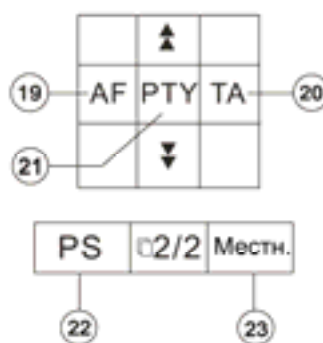
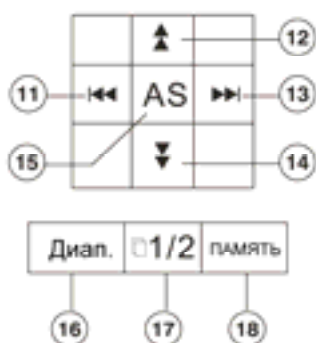
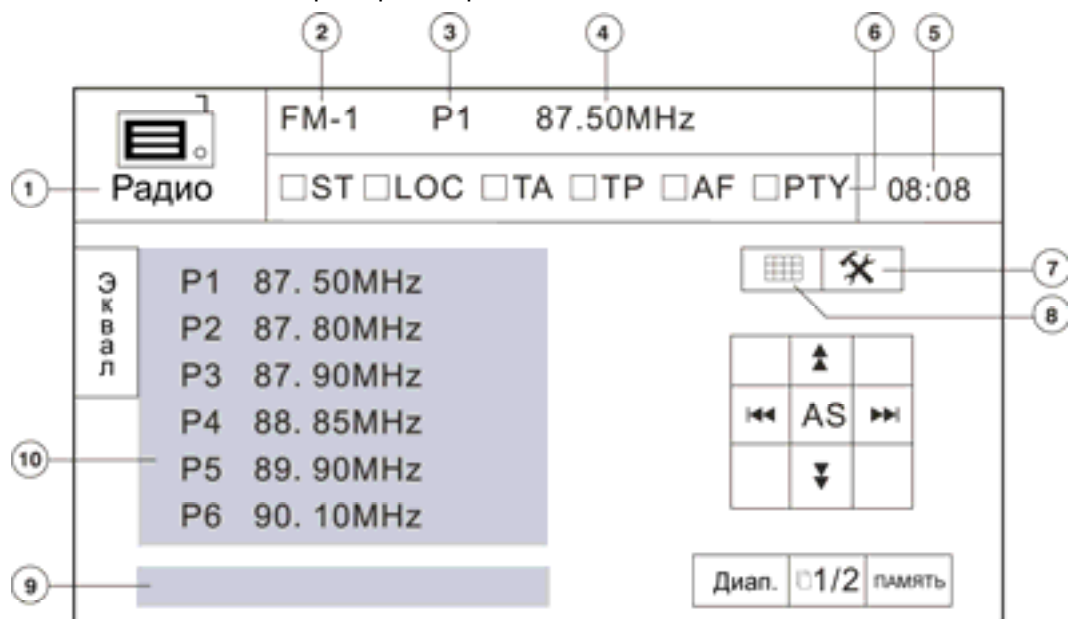

1. Текущий режим работы (радиоприемник). Докоснитесь для входа в основное меню.
2. Выбранный диапазон.
3. Номер ячейки памяти, в которой хранится настройка на текущую станцию.
4. Текущая частота настройки.
5. Текущее время.
6. Индикаторы включенных функций:  
ST: индикатор стереоприёма.  
LOC: индикатор приёма сильных радиостанций.  
TA, TP, AF, PTY: индикаторы работы функций RDS (стр.23).
7. Настройки. Докоснитесь для входа в меню настроек проигрывателя.
8. Цифровая клавиатура. Докоснитесь для входа в режим ручного ввода частоты радиостанции.
9. Строка вывода информации.
10. Кнопки предварительных настроек на радиостанции.
11. Кнопка автоматического поиска станций в направлении уменьшения частоты.
12. Кнопка пошаговой настройки на станцию в направлении увеличения частоты.
13. Кнопка автоматического поиска станций в направлении увеличения частоты.
14. Кнопка пошаговой настройки на станцию в направлении уменьшения частоты.
15. Кнопка автоматического сохранения наиболее мощных радиостанций.
16. Кнопка выбора диапазона.

17. **1/2** или **2/2**: докоснитесь для отображения второй страницы сенсорных кнопок.
18. Кнопка входа в режим занесения текущей станции в ячейку памяти.
19. Докоснитесь для включения/выключения функции **DRS AF** (стр.23).
20. Докоснитесь для включения/выключения функции **DRS TA** (стр.23).
21. Индикатор включения режима **PTY** (кнопка не нажимается) (стр.23).
22. Кнопка сканирования станций в выбранном диапазоне.
23. Кнопка выбора местного/дальнего режимов приёма.

### **Выбор диапазона**

При закрытом мониторе



При открытом мониторе

1.



2. Докоснитесь до кнопки выбора диапазона (16) в экранном меню.

### **Автоматическая настройка на радиостанцию**

Автоматический поиск ближайшей радиостанции в направлении увеличения частоты.



Автоматический поиск ближайшей радиостанции в направлении уменьшения частоты.



Для остановки поиска повторите указанные операции или нажмите на любую кнопку, функционально относящуюся к радиоприёмнику.

### **Ручная настройка на радиостанцию**

Во время ручного поиска частота настройки меняется пошагово.

- Пошаговая настройка на радиостанцию в направлении увеличения частоты.

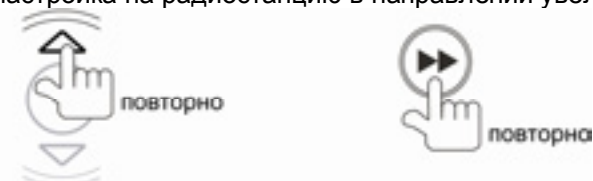

- Пошаговая настройка на радиостанцию в направлении уменьшения частоты.



- Дотроньтесь до иконки цифровой клавиатуры (8) в экранном меню, затем введите частоту радиостанции в пятизначном формате.



**Автоматическая настройка на радиостанции с сохранением в памяти**

Шесть станций текущего диапазона с наиболее мощным сигналом будут автоматически найдены и занесены в память, заменив ранее сохраненные радиостанции.

При закрытом мониторе:



При открытом мониторе:

Дотроньтесь до кнопки **AS** (15) в экранном меню.

Для остановки автоматического поиска нажмите на кнопку ещё раз.

**Ручное сохранение радиостанции в памяти**

Во время приёма радиостанции:

На пульте ДУ:

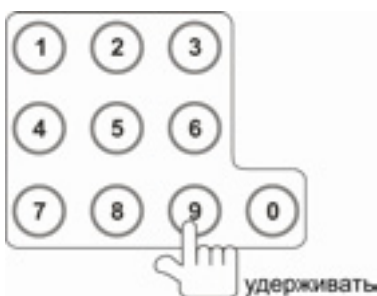

При открытом мониторе в экранном меню:

Откройте меню занесения станции в память:



Сохраните станцию под желаемым номером ячейки памяти:



Данное меню закроется автоматически после нажатия на одну из кнопок.

Станции записываются вместо ранее сохранённых, удаляя частоту настройки предыдущей станции из памяти.

## Вызов сохранённых в памяти радиостанций

1. На пульте ДУ:

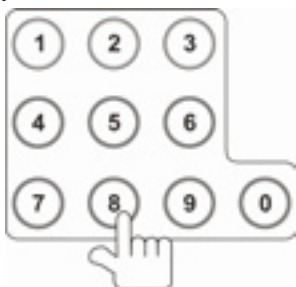

2. Докоснитесь до кнопки предварительной настройки на радиостанцию (10) в экранном меню.

### Сканирование радиостанций в выбранном диапазоне

Во время сканирования радиоприемник будет последовательно искать и на 10 секунд настраиваться на каждую радиостанцию выбранного диапазона в направлении увеличения частоты.

При закрытом мониторе



При открытом мониторе

Докоснитесь до кнопки **PS** (22) в экранном меню.

Для остановки сканирования нажмите на одну из указанных кнопок ещё раз.

### Выбор местного или дальнего режимов приема

В режиме местного приема чувствительность автопоиска немного снижена для наиболее точной настройки на радиостанции, уровень приема которых чрезмерно высок.

1.



2.



Когда режим местного приёма включен, в экранном меню загорается индикатор "LOC".  
Для отмены данного режима повторите одну из приведённых выше операций.

## Использование системы RDS (Radio Data System)

Некоторые радиовещательные станции диапазона FM сопровождают передачу своих программ дополнительной информацией. Декодируя эти данные, ресивер предоставляет пользователю удобные функции по использованию этой информации.

В системе RDS используются следующие данные: PI, PS, AF, TP, TA, EON, PTY, CT, RT.

- PI** (Program Identification Code): Код идентификации программы.
- PS** (Program Service Name): Название радиовещательной станции в виде букв и цифр.
- AF** (Alternative Frequencies): Альтернативные частоты. Список частот передатчиков, передающих одну и ту же программу, т.е. имеющих один и тот же PI.
- TP** (Traffic Program Identification): Идентификационные данные радиовещательной станции, передающей информацию о дорожном движении.
- TA** (Traffic Announcement Identification): Идентификация сообщения о дорожном движении. Идентификационные данные, показывающие, передается или не передается информация о дорожном движении.
- EON** (Enhanced Other Networks Information): Передача информации по категориям PI, AF, TP, TA и т.д. в сетях, отличных от сети текущего приема.
- PTY** (Program Type Code): Код типа программы. Отражает содержание программы, например, новости, легкая музыка, спорт и т.д.
- CT** (Clock Time): Информация о текущем времени, благодаря которой ресивер может автоматически устанавливать и подстраивать собственные часы.
- RT** (Radio Text): Короткие сообщения о текущей песне или имени исполнителя, передаваемые радиовещательной станцией.

### Режим AF

Изменение состояния режима AF:



Когда данный режим включен, и сигнал принимаемой радиостанции слаб, радиоприемник будет автоматически переключаться на альтернативные частоты, пока не обнаружит наиболее мощную станцию с тем же кодом PI.

**Примечание.** При включенном режиме AF автоматический и ручной поиск радиостанций производится только по радиостанциям, передающим сигналы RDS.

### Прослушивание сообщений о дорожном движении

#### Режим TA

Изменение состояния режима TA:

1. В экранном меню:



3. На передней панели:



Когда включен режим TA и передается сообщение о дорожном движении:

- Если проигрыватель находится в другом режиме воспроизведения, он временно переключится в режим радиоприемника.
- Проигрыватель временно переключится на радиостанцию в другой сети вещания (EON), если система EON обнаружит передачу сообщений о дорожном движении по другой программе.

#### Настройка на радиостанции по идентификатору TP

Если режим TA включен, нажимайте кнопки |◀◀ / ▶▶| в экранном меню или на пульте ДУ для поиска радиостанции, содержащей идентификатор TP (при настройке на такие радиостанции, индикатор "TP" высвечивается в экранном меню).

**Примечание.** При включенном режиме TA автоматический и ручной поиск радиостанций производится только по радиостанциям, которые передают идентификатор TP.



## Использование кода РТУ для выбора программ

Перейдите на страницу 2 экранного меню радиоприёмника. Нажмите и удерживайте необходимый элемент списка типов программ (список расположен слева):

NEWS -	новости
AFFAIRS -	деловые новости
INFO -	информация
SPORT -	спорт
EDUCATE -	образование
DRAMA -	драма
CULTURE -	культура
SCIENCE -	наука
VARIED -	программы без определенного типа
POP M -	поп-музыка
ROCK M -	рок-музыка
EASY M -	эстрадная музыка
LIGHT M -	легкая музыка
CLASSICS -	классическая музыка
OTHER M -	другая музыка
WEATHER -	погода
FINANCE -	финансы
CHILDREN -	детские программы
SOCIAL -	социальные программы
RELIGION -	религиозные программы
PHONE IN -	программы с участием слушателей
TRAVEL -	путешествия
LEISURE -	досуг
JAZZ M -	джаз
COUNTRY -	кантри
NATION M -	национальная музыка
OLDIES M -	старые мелодии
FOLK M -	народная музыка
DOCUMENT -	документальные программы

Сразу после выбора категории программы включится автоматический поиск программы выбранного типа.

## Операции управления воспроизведением дисков

Сразу после загрузки компакт-диска автоматически начнется его воспроизведение, независимо от текущего режима работы проигрывателя.

### Загрузка и удаление дисков

Вставьте компакт-диск в слот таким образом, чтобы рабочая сторона (сторона, на которую нанесена запись), была обращена вниз. Диск автоматически будет загружен.

Извлечение диска:



### Временная остановка воспроизведения (пауза)



Для продолжения воспроизведения повторите операцию.

### Остановка воспроизведения диска



Для продолжения воспроизведения с места остановки нажмите кнопку ►/II.

Во время воспроизведения диска нажмите два раза кнопку ■/BAND для остановки воспроизведения. После этого воспроизведение DVD-диска возобновится с начала последней главы. Для VCD/CD дисков воспроизведение возобновится с начала диска.

### Ускоренное воспроизведение в прямом направлении

Во время воспроизведения дисков DVD, VCD, CD, DivX:



Отмена режима ускоренного воспроизведения:



**Примечание:** Для дисков MP3 и JPEG данная функция не работает.

### Ускоренное воспроизведение в обратном направлении

Для дисков CD:



Отмена режима:



### **Замедленное воспроизведение**

Для дисков DVD, VCD, DivX:



Отмена режима замедленного воспроизведения:



### **Повторное воспроизведение**



Тип диска	Режим повтора
DVD	Повтор главы → Повтор раздела → Повтор выкл.
VCD (PBC выкл.)	Повтор одного → Повтор выкл.
CD	Повтор одного → Повтор выкл.
MP3	Повтор одного → Повтор папки → Повтор выкл.

**Примечание:** Для VCD-дисков функция повторного воспроизведения не работает, если опция PBC включена.

### **Повторное воспроизведение участка записи**

Для дисков DVD, VCD, CD:

Назначьте начальную и конечную точку фрагмента. Выделенный отрезок времени будет повторяться циклически.

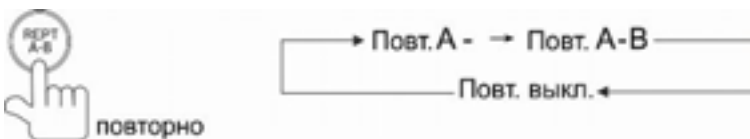

### **Воспроизведение в случайном порядке**

Данная функция предназначена для воспроизведения содержимого диска в случайном порядке.

Переход к следующему/предыдущему треку или части осуществляется также в случайном порядке.



Для отключения функции нажмите на кнопку ещё раз.

**Примечание:** Если опция PBC VCD-диска включена, то при включении функции воспроизведения в случайном порядке PBC автоматически отключается.

### **Сканирующее воспроизведение**

Данная функция предназначена для включения режима воспроизведения первых 10 секунд каждого трека на диске (для VCD/CD). С помощью такого предварительного прослушивания Вы можете выбрать желаемый трек.

Для отключения функции выполните указанную операцию ещё раз.

#### **Примечания:**

- Если опция PBC VCD-диска включена, то при включении функции сканирующего воспроизведения PBC автоматически отключается.
- Если функция воспроизведения в случайном порядке включена, то сканирующее воспроизведение также будет в случайном порядке.

## Переход к следующей или предыдущей части (треку)

Переход к следующей части/треку



Переход к предыдущей части/треку



Если воспроизведение диска CD или MP3 длилось более 5 секунд, то после выполнения данной операции воспроизведение возобновится с начала текущего трека. Чтобы перейти к началу предыдущего трека проделайте указанную операцию 2 раза подряд.

## Прямой выбор части или трека

С пульта ДУ:

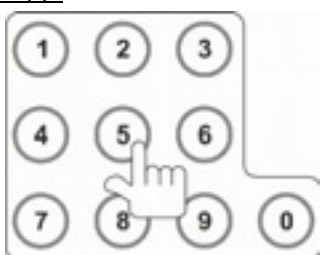

Во время воспроизведения дисков DVD, VCD, CD Вы можете напрямую ввести номер части или трека с помощью цифровых клавиш пульта ДУ.

Например, Вы хотите выбрать трек 15: нажмите цифру 1, затем цифру 5.

В экранном меню:



Докоснитесь до иконки цифровой клавиатуры для вывода на экран меню ввода. С помощью цифровых кнопок введите номер. Нажмите "Ввод" для подтверждения ввода.

## Переход к произвольному месту записи на диске GOTO

Данная функция применима для дисков DVD и VCD.

### 1. Вход в режим GOTO

Для DVD:

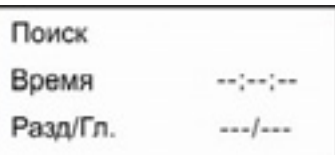

Для VCD:



повторно

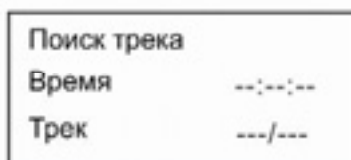

PBC выкл.

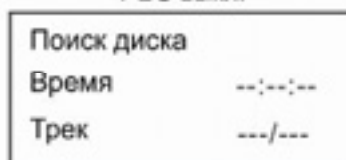

## 2. Выбор элемента поиска

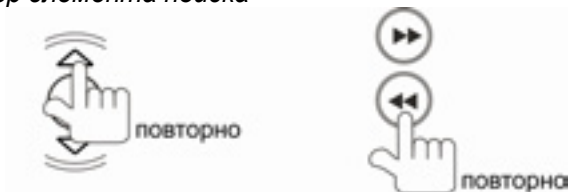

## 4. Ввод цифр

### Примеры.

#### Для диска DVD:

- Ищем момент времени - 1 час, 6 минут, 28 секунд от начала записи. Выбираем курсором строку “Время” и вводим по порядку **1, 0, 6, 2, 8**.
- Ищем раздел 2, главу 9. Выбираем курсором строку “Разд/Гл.”, вводим **2**, затем **9**.

#### Для диска VCD:

- Ищем момент времени - 1 час, 14 минут, 7 секунд от начала записи. Выбираем курсором строку “Время” и вводим по порядку **1, 1, 4, 0, 7**.

## 5. Выход из режима GOTO.



### **Меню DVD-диска, меню названий**

Вход в меню названий / меню диска



Перемещайте курсор для выбора объекта меню.

### **Выбор языка звукового сопровождения**



#### Для DVD:

Вы можете выбрать один из записанных на диске языков звукового сопровождения.

#### Для VCD/CD:

На некоторых дисках стереодорожки используются для записи звукового сопровождения на двух языках. Во время воспроизведения диска Вы можете выбрать одну из стереодорожек или стереоканал:

**Левый → Правый → Стерео**

*Примечание:* Левый и правый каналы могут работать неправильно из-за некорректной записи аудио файлов.

### **Выбор языка субтитров**



Вы можете выбрать один из записанных на DVD-диске языков субтитров или отключить субтитры (при условии, что диск записан с многоязычными субтитрами).

## Выбор камеры (угла) просмотра



Вы можете выбрать угол просмотра (камеру), если на диске имеются сцены, записанные более чем одной камерой.

## Функция PBC

Данная функция доступна для VCD-дисков, поддерживающих функцию PBC (с версией не ниже 2.0).



Если функция PBC включена, то после загрузки диска на экран монитора автоматически выводится меню диска. Некоторые диски позволяют переход к меню диска, если во время воспроизведения будет нажата кнопка **■/BAND**.

- Когда функция PBC включена, не могут быть выполнены операции повторного воспроизведения, прямого выбора части/трека.
- При работе режимов сканирующего воспроизведения, воспроизведения в произвольном порядке, поиска, функция PBC автоматически отключается.

## Увеличение и уменьшение изображения

Во время воспроизведения видео или показа картинок Вы можете увеличивать/уменьшать изображение на экране.



## Отображение информации о воспроизведении

Для вывода информации на экран докоснитесь до области А экрана (стр.16).

Для DVD:

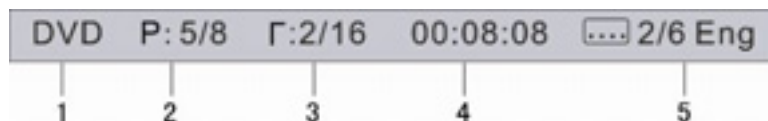

1. Тип диска.
2. Надпись 5/8 обозначает: диск состоит из 8 разделов, на данный момент проигрывается 5 раздел.
3. Надпись 2/16 обозначает: текущий раздел состоит из 16 глав, на данный момент проигрывается 2 глава.
4. Время воспроизведения текущего раздела.
5. Данная надпись обозначает: на диске записаны субтитры на 6 языках, и на данный момент выбран язык под номером 2 – Английский.

Для VCD:

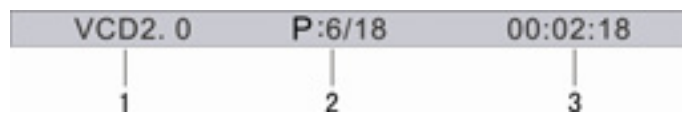

1. Тип диска.
2. Надпись 6/18 обозначает: на диске имеется всего 18 треков, на данный момент проигрывается трек под номером 6.
3. Время воспроизведения текущего трека.

## Меню управления воспроизведением дисков

После загрузки дисков CD/MP3/WMA на экран монитора автоматически выводится меню управления диском:

Для MP3-дисков:

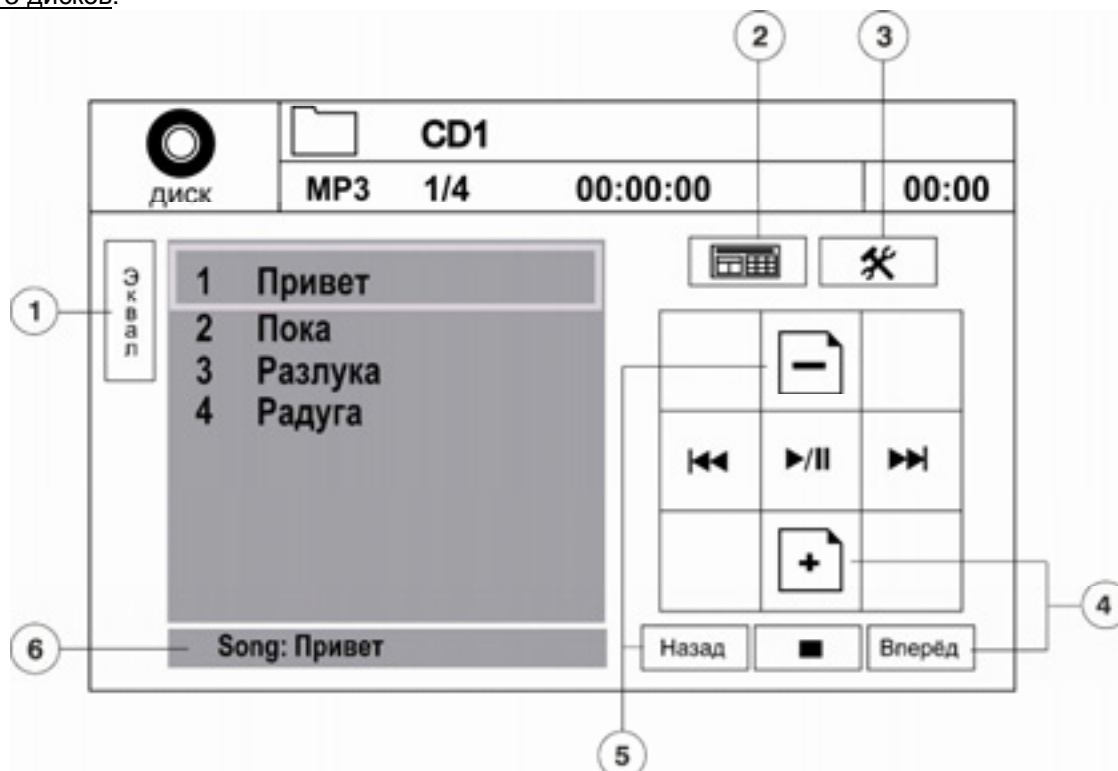

1. Кнопка входа в режим эквалайзера.
2. Кнопка вывода на экран цифровой клавиатуры для ввода номера трека.
3. Кнопка входа в меню настроек проигрывателя.
4. Кнопки перехода вперёд по списку файлов и папок.
5. Кнопки перехода назад по списку файлов и папок.
6. Строка вывода информации.

**CD-диски** имеют аналогичное меню, поэтому опишем только некоторые элементы:



7. Кнопка управления режимом повторного воспроизведения.
8. Кнопка управления режимом воспроизведения в произвольном порядке.

Для дисков VCD:

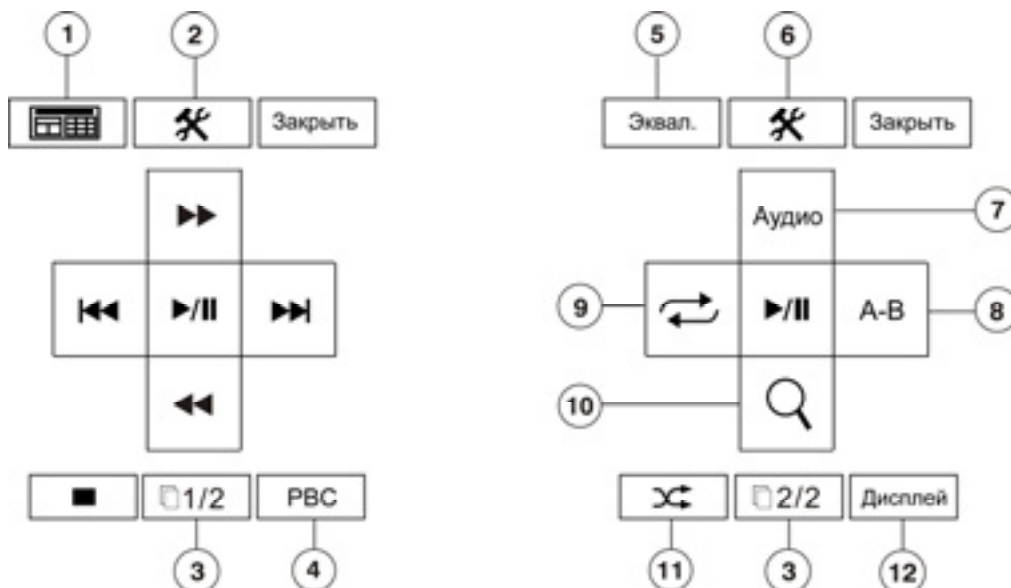

Докоснитесь до сенсорной области В экрана (стр. 16) для вывода меню управления воспроизведением.

1. Кнопка вывода на экран цифровой клавиатуры для ввода номера трека.
2. Кнопка входа в меню настроек проигрывателя.
3. Кнопка перехода ко второй странице меню.
4. Кнопка включения/выключения функции PBC.
5. Кнопка входа в меню эквалайзера.
6. Кнопка входа в меню настроек проигрывателя.
7. Кнопка выбора языка звукового сопровождения.
8. Кнопка включения режима повторного воспроизведения участка записи.
9. Кнопка управления режимом повторного воспроизведения.
10. Кнопка включения режима увеличения/уменьшения изображения.
11. Кнопка управления режимом воспроизведения в произвольном порядке.
12. Кнопка вывода на экран информации о воспроизведении.

**DVD-диски** имеют меню аналогичное дискам VCD, поэтому опишем только некоторые элементы:

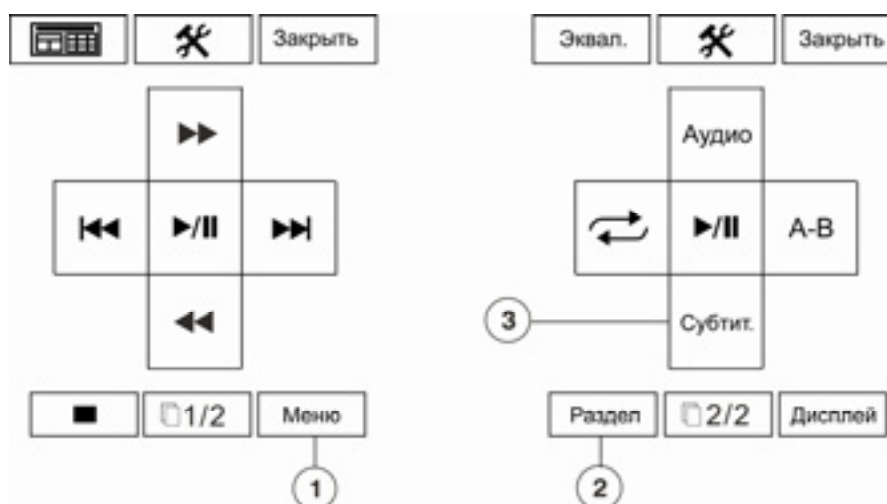

1. Кнопка перехода к меню диска.
2. Кнопка перехода к меню названий диска.
3. Кнопка выбора языка субтитров.

## Режим ТВ-тюнера

Выбор режима работы ТВ-тюнера

1. 

2. Войдите в основное меню, выберите режим работы **ТВ**.

### Автоматическая настройка на телеканал

Автоматический поиск канала в направлении увеличения частоты.



Автоматический поиск канала в направлении уменьшения частоты.



Как только телесигнал будет найден, поиск будет остановлен и начнется воспроизведение найденного телеканала. В случае если телесигнал не будет найден, поиск после совершения полного цикла остановится на первом канале.



### **Автоматическая настройка на телеканалы с сохранением в памяти**

Данная функция позволяет автоматически находить и сохранять телеканалы в доступном диапазоне частот.

При закрытом мониторе



При открытом мониторе



Для остановки поиска повторите указанные выше операции или нажмите на любую кнопку, функционально относящуюся к ТВ-тюнеру.

### **Сканирование телеканалов**

Во время сканирования ТВ-тюнер будет автоматически на 10 секунд настраиваться на каждый сохранённый в памяти телеканал.

При закрытом мониторе



При открытом мониторе



Для остановки поиска повторите указанные выше операции или нажмите на любую кнопку, функционально относящуюся к ТВ-тюнеру.

### **Переключение каналов**

- Переход к следующему каналу

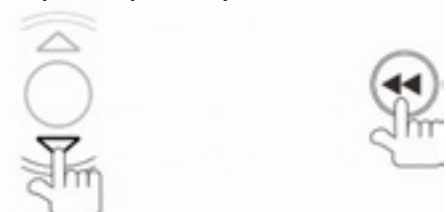

- Переход к предыдущему каналу



### **Прямой вызов сохранённых каналов**

Нажимайте на цифровые кнопки пульта ДУ:

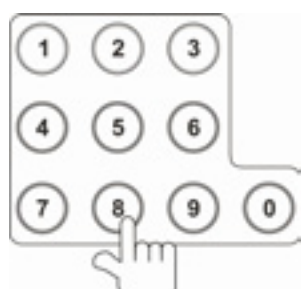

## Меню настроек проигрывателя

### 1. Вход в меню настроек

На пульте ДУ:



В меню управления:

Докоснитесь до иконки

### 2. Выбор опции меню



### 3. Выбор параметра опции

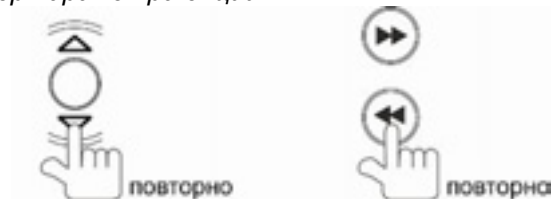

### 4. Подтверждение выбора параметра

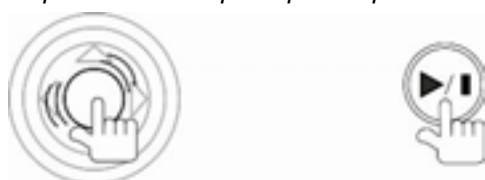

### 5. Выбор значения параметра



### 5. Подтверждение выбора значения параметра (См. пункт 3)

**Примечание:** Все вышеописанные операции могут быть выполнены нажатием на соответствующие элементы меню.



Меню настроек				
RDS	Основ. устан.	Язык	Аудио	Возврат
Контроль	Режим часов		12 ч. ▶	
Устройства	Часы		11:18 AM ▶	
Громкость	Радио		Европа ▶	
Калибр. экр.	Звук. сигн.		Выкл. ▶	

## Основные установки

### Режим часов

Выбирается представление показаний часов в 12-часовом или 24-часовом формате.

### Часы

Докоснитесь до значения часов/минут для входа в режим регулировки, нажимайте появившиеся на экране   для установки времени.

### Радио

При помощи данной функции можно выбрать частотные диапазоны и шаг настройки радиоприемника в соответствии со стандартами вещания в *данном регионе*.

### Звуковой сигнал

С помощью данной функции можно включить или выключить звуковые сигналы, сопровождающие все нажатия на кнопки.

## Меню языковых настроек

### Меню

Выбор языка экранного меню настроек.

### Аудио

Выбор языка звукового сопровождения DVD-диска.

#### Примечания:

- Если DVD-диск не содержит аудио файлов на выбранном языке, то все диалоги будут звучать на установленном по умолчанию языке.
- Язык звукового сопровождения также можно менять с помощью кнопки **AUDIO** пульта ДУ.

### Субтитры

Выбор языка субтитров DVD-диска для вывода на экран.

#### Примечания:

- Если DVD-диск не поддерживает выбранный язык, то субтитры будут выводиться на том языке, который установлен на диске по умолчанию.
- Язык субтитров также можно менять с помощью кнопки **SUB TITLE** пульта ДУ.

### DVD меню

Выбор языка меню DVD-диска.

#### Примечание:

Если DVD-диск не поддерживает выбранный язык, меню диска и меню названий будет отображаться на том языке, который установлен на диске по умолчанию.

## Меню аудио настроек

### Динамическое сжатие

Функция сжатия динамического диапазона аудиосигнала. Данная функция может понадобиться во время воспроизведения дисков с малым уровнем громкости проигрывателя или при высоком уровне внешних шумов.

### Сабвуфер

Данная функция управляет работой сабвуфера.

**Выкл.:** выбирайте данную опцию при 4-канальном режиме; выход сабвуфера выключен.

**Вкл.:** выбирайте данную опцию при 4.1-канальном режиме; выход сабвуфера включен.

### Фаза сабвуфера

**0°** - входная фаза выхода сабвуфера.

**180°** - выходная фаза выхода сабвуфера.

### Частота среза

С помощью данной функции Вы можете добиться необходимого звучания басов, наиболее подходящего для акустики вашего автомобиля. Для этого выбирайте соответствующую частоту среза фильтра сабвуфера.

## Настройки RDS

### RDS

Данная опция включает и выключает функцию RDS.

### СТ (Clock Time)

Данная функция включает/выключает режим вывода информации о текущем времени, благодаря которой ресивер может автоматически устанавливать и подстраивать собственные часы.

## Контроль

### Пароль

Докоснитесь до правой колонки опции "Пароль" для вывода на экран цифровых кнопок. Введите новый четырёхзначный пароль и нажмите кнопку **Ввод**.

На заводе-изготовителе устанавливается пароль "0000".

Когда в поле значения пароля выводится символ открытого замка, вы можете ввести любой собственный пароль.

### Контроль

Данный раздел меню позволяет пользователю ограничивать доступ к воспроизведению кинофильмов на данном проигрывателе: от уровня 1 (дети) до "Взрослые" (без ограничений).

Чем меньше значение, тем более строгие ограничения для просматриваемого материала:

- 1 Детские
- 2 G
- 3 PG
- 4 PG-14
- 5 PG-R
- 6 R
- 7 NC-18
- 8 Взрослые

Для того, чтобы иметь возможность изменять значение уровня доступа, в опции "ПАРОЛЬ" должен индифицироваться символ открытого замка. Для этого в опции "ПАРОЛЬ" следует ввести верный пароль и нажать кнопку **ENTER**.

### Заводские установки

Данная опция позволяет сбросить все настройки меню в состояние, которое было установлено при изготовлении проигрывателя. Для этого докоснитесь до правой колонки опции - "Сброс".

## Устройства

### Вход камеры

Данная функция управляет режимом отображения обзора с камеры во время заднего хода автомобиля:

**Нормальный:** Изображение с камеры выводится на экран в таком же ракурсе, как видел бы водитель, обернувшись назад.

**Зеркальный:** Разворот изображения с камеры по горизонтали. В таком режиме монитор может использоваться как зеркало заднего вида.

### Автооткрывание

**Вкл.:** Экран автоматически открывается при включении питания проигрывателя.

**Выкл.:** Экран открывается только при нажатии на кнопку **OPEN**, когда питание проигрывателя включено.

**Ручной:** Если экран был открыт ранее, он остаётся в таком положении даже при выключении зажигания автомобиля.

### Видеовход

Данная опция предназначена для выбора системы кодирования цвета: NTSC, PAL, Авто, SECAM. Рекомендуемое состояние данной опции - автоопределение системы ("Авто"). Принудительная установка системы цветности может понадобиться, если сигнал телевизионной станции слаб настолько, что система цветности не определяется автоматически.

### Парковка

Когда данная опция выключена, Вы можете просматривать видео даже во время движения. При включенной опции Вы сможете просматривать изображения и видео только после включения стояночного тормоза.

## Громкость

Данная функция позволяет предотвратить резкий перепад громкости при переключении с текущего режима работы на какой-либо другой.

С помощью опции **Режим** выберите режим работы для установки громкости.

С помощью опции **Уровень** выберите желаемый уровень громкости от 0 до 6.

## Калибровка экрана

Если произошёл сбой в управлении сенсорным экраном, то есть изображение кнопки на экране не соответствует её действительному расположению, необходимо выполнить операцию калибровки сенсорного экрана. После входа в режим калибровки, необходимо выполнить следующие действия:

1. Нажмите и *удерживайте* точку А в верхнем левом углу.
2. Нажмите и *удерживайте* точку В в нижнем правом углу.

## Режим настроек звучания - эквалайзер

С помощью данных аудио настроек Вы можете добиться звучания, наиболее приятного вашему слуху.

Вход в режим эквалайзера:



Вы также можете докоснуться до кнопки “Эквал.” в экранном меню управления. На экране появится следующий интерфейс:



- Регулировка всех параметров осуществляется непосредственно на сенсорном экране: докоснитесь до нужного параметра, регулятора или области.
- Для изменения баланса каналов докоснитесь до маленького белого квадрата внутри области регулировки и тяните его в нужную сторону (см. рисунок выше).
- Эквалайзер имеет 8 предустановленных настроек: *Свой, Рок, Хип-Хоп, Танцы, Латино, Рейв, Город, Акустика*. Все настройки имеют фиксированные значения уровня частот. Изменять значения параметров можно только для режима “Свой”.
- При изменении уровня низких, высоких или средних частот режим эквалайзера автоматически изменится на “Свой”.
- Уровень сабвуфера не зависит от режима эквалайзера и может регулироваться независимо.

## Эксплуатационные ограничения и текущий ремонт

Устройство предназначено для эксплуатации в автомобилях с напряжением бортовой сети 12 В. Не следует эксплуатировать устройство, имеющее повреждения корпуса или соединительных кабелей.

Ошибки, допущенные при установке и эксплуатации устройства, могут быть иногда приняты за его неисправность. Ниже приводится таблица, в которой сведены простые проверки, способные помочь Вам устранить большую часть проблем, возникающих при использовании устройства.

При отсутствии видимых причин неисправности устройство следует демонтировать и обратиться в сервисный центр. Перед тем, как перейти к проверкам, описанным в данной таблице, тщательно проверьте правильность подключения проигрывателя и дополнительных устройств.

Симптом	Причина	Устранение
Нет питания	Перегорел предохранитель проигрывателя	Поменяйте перегоревший предохранитель на предохранитель нужного номинала. Если предохранитель перегорит снова, обратитесь в сервисный центр
	Неправильное подключение	Проверьте подключение питания
	Некорректная операция	Нажмите кнопку сброса в правом нижнем углу передней панели
Воспроизведение не начинается, выводится сообщение "Ошибка диска"	Диск не загружен в проигрыватель или загружен неправильно	Загрузите диск в проигрыватель правильно, рабочей стороной вниз
	Диск сильно загрязнен	Очистите поверхность диска
	Низкое напряжение аккумуляторной батареи автомобиля	Зарядите аккумуляторную батарею автомобиля. Если проигрыватель после этого все равно не работает, проконсультируйтесь с дилером
	В проигрыватель загружен диск не того формата, который может воспроизводить данный проигрыватель	Загружайте в проигрыватель только те диски, которые проигрыватель может воспроизводить
Когда нажимается функциональная кнопка, функция не работает	Воспроизводимый диск не допускает выполнения данной операции	Операция не может быть произведена по отношению к воспроизводимому диску (обратитесь также к инструкции, которая прилагается к диску) или операция не может быть произведена в данный момент
Нет изображения	Полностью "убрана" яркость изображения	Отрегулируйте яркость на мониторе или на внешнем мониторе, который подключен к устройству
	Не включен ручной тормоз	Для просмотра видеопрограмм следует припарковать автомобиль, и включить ручной тормоз
	Неправильное подключение	Проверьте правильность подключения устройства
Нет звука	Полностью "убрана" громкость звука	Установите нужный уровень громкости устройства или на мониторе, который подключен к устройству
	Неправильно настроен баланс звука	Установите баланс каналов по центру
	Неправильное подключение	Проверьте правильность подключения устройства
	Провода динамиков контактируют с металлической деталью машины	Изолируйте все провода
	Динамики неисправны	Поменяйте динамики
	Используется режим ускоренного или замедленного воспроизведения в прямом или обратном направлении	В режиме ускоренного или замедленного воспроизведения в прямом или обратном направлении звук отключается

Симптом	Причина	Устранение
Нет субтитров	На воспроизводимом диске DVD не записаны субтитры	Субтитры не могут быть выведены на экран
	Субтитры выключены	Включите субтитры
Субтитры не "убираются" с экрана	Воспроизводимый диск DVD не допускает отключение субтитров	Субтитры невозможно убрать с экрана монитора
Звук или изображение искажены	Диск загрязнен или имеет царапины	Протрите рабочую поверхность диска от пыли и грязи. Не используйте для воспроизведения поцарапанные диски
Монитор не открывается автоматически	Функция "Автооткрывание TFT" отключена	Включите функцию "Автооткрывание TFT"
Настройки проигрывателя сбрасываются после выключения двигателя	Неправильное подключение проводов	Подключите все провода согласно инструкции.
Мигающее изображение, интерференция на экране	Формат DVD не совместим с текущими настройками монитора проигрывателя	Поменяйте настройки на соответствующие диску
Невозможно изменить язык звукового сопровождения или язык субтитров	На воспроизводимом диске DVD записано звуковое сопровождение или субтитры только на одном языке	Если на диске не записаны звуковое сопровождение или субтитры на нескольких языках, вы не сможете изменить язык звукового сопровождения или субтитров
	Воспроизводимый диск DVD не допускает смену языка звукового сопровождения или субтитров	Язык звукового сопровождения или субтитров изменить невозможно
Пульт дистанционного управления не работает	Светоизлучающий элемент пульта дистанционного управления не направлен на светоприемник сенсора дистанционного управления	Для осуществления управления светоизлучающий элемент пульта дистанционного управления должен быть направлен на светоприемник сенсора дистанционного управления
	Пульт дистанционного управления и проигрыватель находятся слишком далеко друг от друга	Расстояние по прямой между пультом ДУ и сенсором дистанционного управления не должно превышать пяти метров
	Между пультом ДУ и сенсором дистанционного управления имеются препятствия	Устраните препятствие
	Израсходован заряд батарейки пульта дистанционного управления	Замените батарейку
Радиоприемник не работает	К проигрывателю не подключен кабель антенны	Надежно подключите кабель антенны к CD-ресиверу
Не работает функция автонастройки на радиостанции	Радиостанции имеют слишком слабый сигнал	Настраивайтесь на станции вручную

## Технические допуски на возможные незначительные дефекты изображения

Панель монитора условно разделяется на две зоны, "А" и "Б", как показано на рисунке справа. ЖК-панель подлежит бесплатной замене в течение гарантийного срока, если число пикселей, постоянно светящихся одним цветом, превышает любое число пикселей, указанное в таблице.

Цвет пикселя	Зона "А"	Зона "Б"
Белый	0	0
Черный	3	6
Синий	3	6
Красный	3	6
Зеленый	3	6
Всего	3	6

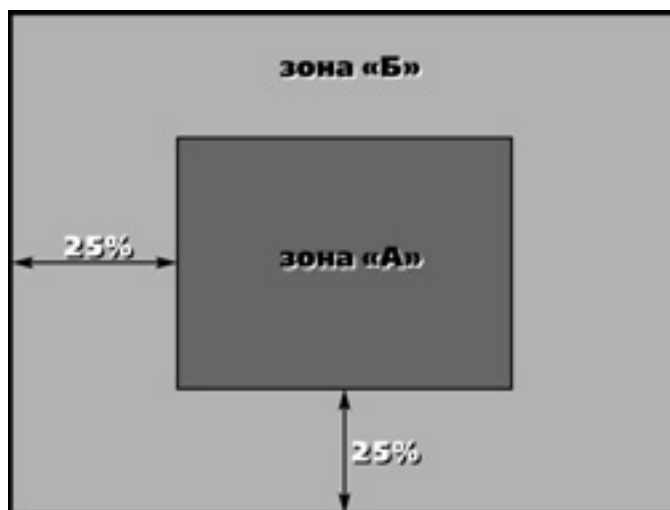

## Хранение, транспортирование, ресурс, утилизация

Устройство рекомендуется хранить в складских или домашних условиях по группе "Л" ГОСТ 15150 и при необходимости транспортировать любым видом гражданского транспорта в имеющейся индивидуальной потребительской таре по группе "Ж2" ГОСТ 15150 с учетом ГОСТ Р 50905 п.4.9.5. Место хранения (транспортировки) должно быть недоступным для попадания влаги, прямого солнечного света и должно исключать возможность механических повреждений.

Срок службы устройства 2 года. Устройство не содержит вредных материалов и безопасно при эксплуатации и утилизации (кроме сжигания в непригодных условиях).

## Гарантии поставщика

Автомобильный мультимедийный центр PROLOGY MDD-715T соответствует утвержденному образцу.

Изготовитель гарантирует соответствие устройства требованиям ГОСТ 12206-87, ГОСТ 22505-97, ГОСТ 28002-88 и нормам электромагнитной совместимости ЭМС 10-94 и ЭМС 21-94. При соблюдении владельцем правил эксплуатации, изложенных в настоящем Руководстве пользователя, устройство обеспечивает безопасность и электромагнитную совместимость в полном объеме требований, подлежащих обязательной сертификации в системе ГОСТ Р, не оказывает вредного воздействия на окружающую среду и человека и признано годным к эксплуатации.

Устройство имеет гарантийный срок эксплуатации - 12 месяцев с момента покупки без учета времени пребывания в ремонте при соблюдении правил эксплуатации. Право на гарантию дается при заполнении сведений прилагаемого гарантийного талона.

Гарантийные обязательства не распространяются на перечисленные ниже принадлежности изделия, если их замена предусмотрена конструкцией и не связана с разборкой изделия:

- на пульт дистанционного управления, элементы питания (батареи);
- комплект проводки, монтажные приспособления, документацию, прилагаемую к изделию.

Наименование: Пролоджи МДД-715Т  
Страна производитель: Китай.  
Изготовитель: Сатурн Хай Тек Груп ЛТД.  
Основное предназначение товара:  
Автомобильный мультимедийный центр  
Юридический адрес изготовителя:  
1А Кроун Лайн, Лондон, СВ16 3ДЖ, Великобритания.

