



PROLOGY

Модель
MDD-730T

Автомобильный мультимедийный центр



Руководство пользователя

Руководство пользователя определяет порядок установки и эксплуатации моторизованного монитора, FM/УКВ/RDS SD/USB DVD-ресивера (далее устройства) в автомобиле с напряжением бортовой сети 12 В. Установку устройства рекомендуется производить с привлечением специалиста по электрооборудованию автомобилей.

Самостоятельное вскрытие устройства, механические повреждения и нарушение порядка эксплуатации могут привести к его неисправностям и к лишению права на гарантийное обслуживание.

При покупке устройства требуйте проверки его работоспособности путем демонстрации качества изображения и звукового сопровождения. Убедитесь, что в гарантийном талоне на устройство поставлен штамп магазина, разборчивая подпись и дата продажи.

Прежде чем включить устройство, внимательно ознакомьтесь с настоящим Руководством по эксплуатации.

Назначение устройства

Устройство PROLOGY MDD-730T оснащено жидкокристаллическим дисплеем с размером экрана по диагонали 177 мм. Такой дисплей обеспечивает минимальное потребление энергии и полное отсутствие вредного для здоровья гамма-излучения.

Устройство обеспечивает:

- совместимость с форматами DVD/MPEG4/VCD/CD/MP3/WMA/JPEG;
- воспроизведение цветных видеопрограмм в системах цветности PAL/SECAM/NTSC со встроенного проигрывателя;
- прием радиостанций в диапазонах FM/УКВ/СВ;
- воспроизведение звукового сопровождения через внешние дополнительные динамики или через линейный 5.1-канальный аудиовыход;
- прием телевизионных программ в диапазонах МВ и ДМВ;
- работу с навигационным программным обеспечением Навител Навигатор 3.2 (Автоверсия).

Внимание!

Пароль

При включении устройства в первый раз или после подключения к аккумулятору необходимо ввести пароль. Если пароль будет введен неверно 6 раз подряд, питание устройства автоматически выключится.

Фабричный пароль **012345**. Данный пароль может быть изменен в режиме настройки уровня защиты (см. раздел настроек [Защита](#) → [Пароль](#), стр. 50)



NAVITEL Навител Навигатор 3.2 – навигационное программное обеспечение (Автоверсия), разработанное ЗАО «ЦНТ» для мультимедийных устройств с сенсорным экраном, оснащённых встроенными или внешними GPS-приёмниками. Вместе с программным обеспечением поставляются: бесплатная карта всей России, которая содержит основные магистрали с названиями населенных пунктов; подробные карты крупных городов РФ (Москва, Санкт-Петербург, Екатеринбург, Новосибирск и т.д.).

Программа позволяет загрузку подробных карт городов и областей России с номерами домов, названиями улиц, станций метро и другой важной информацией. В числе прочего, спутниковая программа навигации обеспечивает голосовое сопровождение по маршруту. Программа оптимизирована под небольшое разрешение экрана, в ней реализовано быстрое масштабирование и прокрутка карты, а так же автоматическое переключение между картами различных масштабов.

ЗАО «ЦНТ» - активно развивающаяся компания, ориентированная на рынок Российской Федерации и стран СНГ. Миссия компании - совершенствование, развитие и распространение современных решений и продуктов в области информационных технологий и цифровой картографии. Мы стремимся разрабатывать программное обеспечение, удовлетворяющее требованиям надежности, безопасности и удобства использования.

ЗАО «ЦНТ» уделяет большое внимание оперативной и квалифицированной технической поддержке своих клиентов. По всем вопросам, связанным с навигационным программным обеспечением Навител Навигатор 3.2 (Автоверсия) (проблемы в работе, обновления и прочее) обращайтесь в ЗАО «ЦНТ»:

Адрес: 125171, г. Москва, ул. З. и А. Космодемьянских, д.4, корп.1

Телефон: (495) 787-66-80

Email: sales@navitel.su

Web: <http://www.navitel.su>

Режим работы: понедельник - пятница с 10.00 до 19.00

Функции устройства

- Моторизованный широкоформатный ЖК-монитор размером 7" (177 мм)
- Системы цветности PAL/SECAM/NTSC
- Интерактивная сенсорная панель управления с графическим интерфейсом
- Максимальная выходная мощность 4 x 50Вт, MOSFET
- Совместимость с форматами DVD/VCD/MPEG4/JPEG/CD/MP3/ WMA
- ТВ-тюнер
- Возможность подключения внешнего модуля навигации (Prology MDB-20)
- Высокоскоростной цифровой PLL тюнер
- Память на 30 радиостанции (18 FM/УКВ, 12 СВ)
- Система RDS EON
- Дистанционное управление
- Слот для карт памяти SD
- Поддержка карт памяти с интерфейсом USB
- Отдельный ЖК-дисплей для индикации режимов работы
- Поддержка беспроводной технологии Bluetooth® для управления мобильным телефоном с поддержкой передачи высококачественного стереозвука
- 2 A/V входа RCA
- 2 Видеовыхода RCA
- Видеовход RCA для камеры заднего обзора
- 5.1-канальный аудиовыход RCA
- Стандартный монтажный размер DIN
- Стандартный разъем ISO

Комплект поставки

Автомобильный мультимедийный центр PROLOGY MDD-730T	1 шт.
Пульт дистанционного управления	1 шт.
Соединительные кабели	1 комплект
Внешний ТВ-тюнер	1 шт.
Модуль внешних входов	1 шт.
Рамка передней панели	1 шт.
Монтажный комплект	1 шт.
Кожух	1 шт.
Настоящее Руководство пользователя	1 шт.
Гарантийный талон	1 шт.
Индивидуальная потребительская тара	1 комплект

Основные технические характеристики

Общие

Напряжение питания	12 В постоянного тока
Предельные значения напряжения питания	10.5 – 15.8 В
Номинал встроенного предохранителя	15 А
Полярность источника питания	Только системы с заземлением отрицательного полюса батареи
Установочные размеры устройства (ШхВхГ)	178x50x(165+25) мм
Вес	2.3 кг
Диапазон рабочих температур	-20°C ~ +70°C
Температура хранения	-30°C ~ +80°C
Допустимая влажность при работе	45% ~ 80%
Допустимая влажность при хранении	30% ~ 90%

Монитор

Тип дисплея	жидкокристаллический
Способ управления	активная матрица TFT
Диагональ экрана	7" (177 мм)
Яркость	350 кд/м ²
Размер экрана (ШхВ)	154.1x87 мм
Разрешение дисплея	1440x234
Время отклика	
при включении	11 мс
при выключении	22 мс
Углы обзора	
влево/вправо	60°/60°
вверх/вниз	30°/60°
Ресурс	8000 часов (при 25°C)

DVD/VCD/CD-проигрыватель

Размер дисков	12 см (5")
Искажения на линейном выходе	0.1 %
Максимальная выходная мощность	4x50 Вт
Отношение сигнал-шум, не менее	90 дБ
Динамический диапазон, не менее	90 дБ
Диапазон воспроизводимых частот, Гц	20 - 20000 (±3 дБ)

FM приемник

Диапазон частот	65 – 108 МГц
Полезная чувствительность (при отношении С/Ш 30 дБ)	20 дБ
Отношение сигнал-шум	55 дБ (1 кГц)

Глубина разделения стереоканалов, не менее	25 дБ (1 кГц)
Искажения	1.5%
Диапазон воспроизводимых частот	40 Гц – 12.5 кГц (± 3 дБ)
Сопротивление антенны	75 Ом
СВ приемник	
Чувствительность (при отношении С/Ш 20 дБ)	40 дБ
Избирательность (± 9 кГц)	45 дБ
Аудиосекция	
Уровень выходного аудиосигнала, не менее	2.5 В (RMS)
Сопротивление аудиовыхода	100 Ом
Видеосекция	
Нормальный уровень видеовхода и видеовыхода	1 \pm 0.2 В
Сопротивление видеовхода и видеовыхода	75 Ом

Для безопасного и эффективного использования устройства





- Данное устройство является технически сложным товаром и относится к бытовой радиоэлектронной аппаратуре. По Общероссийскому классификатору продукции и услуг Устройство относится к группировке 3230115 “Устройства радиоприемные комбинированные прочие” (часть IV ОКДП).
- Монтаж и эксплуатация данного устройства должны осуществляться в соответствии с настоящим Руководством. Монтаж устройства осуществляется в штатное место в панели приборов автомобиля, подключение и настройка устройства популярно изложены в Инструкции по установке и могут быть произведены потребителем в полном объеме самостоятельно. Однако завод-изготовитель настоятельно рекомендует Вам поручить проведение указанного комплекса работ сервисному центру, сертифицированному по ГОСТ Р 51709-2001 (ОКУН 017613) - установка на легковой автомобиль дополнительного электрооборудования, сигнализаций и др. (далее – сертифицированный сервисный центр).
- Для подачи питания на данное устройство может использоваться только источник питания с напряжением +12В постоянного тока; отрицательная клемма аккумуляторной батареи должна быть соединена с “массой”.
- Перед установкой устройства, пожалуйста, полностью прочитайте данную Инструкцию. Установка устройства требует подключения ко многим штатным системам автомобиля. Автомобили имеют низковольтные или мультимплексные системы, которые могут быть повреждены при использовании низкоомных проверочных приборов, например, проверочных ламп или логических пробников (которые используются для тестирования компьютеров). Для проверки всех штатных цепей автомобиля перед подключением устанавливаемого устройства используйте только высококачественный цифровой мультиметр.
- Не пытайтесь в случае поломки открыть корпус устройства и отремонтировать его самостоятельно. Если устройство не работает правильно, обратитесь к соответствующему разделу данного Руководства. Ошибки, допущенные при установке и эксплуатации устройства, могут быть иногда приняты за его неисправность. Если неисправность не устранена, обратитесь в сервисный центр.
- При мойке автомобиля следите, чтобы внутрь устройства не попала вода, так как это может привести к его повреждению. Недопустимо попадание жидкостей в устройство при мойке панели приборов, внутренней части ветрового стекла и/или случайное пролитие жидкости на приборную панель, а также через неплотности моторного щита при мойке моторного отсека, при подаче моющей смеси под давлением, т.к. это может привести к выходу из строя устройства.
- После использования автомобиля на открытом воздухе в летний период необходимо пылесосить салон в целях сбора возможных трупов насекомых и попадания их внутрь устройства и его составных частей. Попадание внутрь устройства и его составных частей насекомых недопустимо.
- Не допускайте попадания каких-либо предметов внутрь отсека диска устройства, кроме самого диска. Находящиеся внутри устройства узлы могут быть повреждены любыми посторонними предметами.

- Когда устройство не используется, вынимайте из него диск. Не оставляйте удаленный диск в отверстии дискового отсека. Храните диски подальше от прямых солнечных лучей.
- Температура. Устройство может работать неправильно при экстремально высоких или экстремально низких температурах. В таком случае прекратите использовать устройство до тех пор, пока температура не станет нормальной, устройство оборудовано встроенной схемой защиты. Когда температура внутри устройства повышается до определенной величины, схема защиты автоматически останавливает воспроизведение. В этом случае дайте устройству возможность охладиться, а затем снова включите воспроизведение.
- Конденсат. В дождливую погоду или в условиях повышенной влажности, а также в холодное время года сразу же после того, как включен обогреватель (отопитель) салона автомобиля, на оптическом устройстве считывания сигнала расположенном внутри устройства может сконденсироваться влага. В случае возникновения конденсации влаги устройство не сможет считывать информацию с диска и, следовательно, будет работать неправильно. Для устранения такой неисправности извлеките из устройства диск и подождите, пока сконденсировавшаяся влага не испарится (около часа).
- "Перескакивание" воспроизведения. Когда автомобиль движется по неровной дороге, по дороге с поврежденным покрытием или по бездорожью, при воспроизведении аудио/видео файлов могут появляться пропуски звучания и/или воспроизводимого изображения. Рекомендуется снизить скорость и плавно преодолевать препятствия, для исключения перескакивания воспроизведения. Частые поездки в режимах движения по дороге с поврежденным покрытием или по бездорожью могут привести к механическим повреждениям (обрыву) резиновых демпферов проигрывателя, расположенного внутри устройства.
- Очистка. Не пытайтесь очищать устройство с помощью каких-либо химических веществ, так как это может привести к ухудшению его внешнего вида. Для очистки корпуса устройства используйте только чистую и сухую тряпку.
- Для того чтобы избежать повреждения жидкокристаллического монитора следите за тем, чтобы внутрь монитора не попала вода или какие-либо напитки (жидкости). В случае попадания жидкости внутрь жидкокристаллического монитора выключите питание, отключите предохранитель цепи питания и как можно скорее обратитесь с устройством в сервисный центр.
- Следите за тем, чтобы внутрь жидкокристаллического монитора через вентиляционные отверстия не попадали металлические или легко воспламеняющиеся предметы.
- Никогда не прикасайтесь к монитору во время автоматических перемещений. Не пытайтесь изменить наклон монитора вручную.

Для безопасного управления автомобилем:

- Для безопасного использования функций устройства, пожалуйста, не забывайте выполнять требование Правил дорожного движения Российской Федерации. Помимо этого старайтесь соблюдать очевидные правила обращения с Вашим автомобилем, как источником повышенной опасности.
- Эти правила, в первую очередь, определяются риском наступления вреда для жизни или здоровья третьих лиц, причинения вреда их имуществу, домашним животным или окружающей среде.
- Если водитель автомобиля хочет просматривать видеоматериалы на экране устройства, необходимо перед просмотром припарковать автомобиль в безопасном месте.
- Обязательно устанавливайте рычаг управления автоматической трансмиссии в положение «PARK», а рычаг переключения ручной коробки передач – в нейтральное положение.
- Всегда ставьте автомобиль на стояночный тормоз, который должен находиться в исправном состоянии и исключать возможность движения автомобиля.
- Всегда паркуйте автомобиль на открытой, хорошо проветриваемой площадке.
- Поддерживайте относительно низкий уровень громкости, чтобы во время движения иметь возможность слышать все, что происходит вокруг автомобиля.
- Не меняйте диски, не регулируйте громкость и не осуществляйте какие-либо другие операции управления устройством, которые могут отвлечь Вас от управления автомобилем.

Воспроизводимые диски и форматы





Тип диска и логотип	Размер диска	Максимальное время воспроизведения
DVD Video  или 	5 дюймов (12 см)	Приблизительно 133 минуты (SS/SL) Приблизительно 242 минуты (SS/DL) Приблизительно 266 минут (DS/SL) Приблизительно 484 минуты (DS/DL) SS = односторонний, DS = двухсторонний, SL = однослойный, DL = двухслойный
Video CD  или 	5 дюймов (12 см)	Приблизительно 74 минуты.
Audio CD 	5 дюймов (12 см)	Приблизительно 74 минуты.

Также воспроизводятся форматы:

JPEG, MPEG4, WMA, DVD-R, DVD-RW, DVD+R, DVD+RW, CD-R, CD-RW, CD-DA.

Примечание: чтение дисков зависит от параметров сделанной на них записи.

Значения символов, указываемых на дисках:

Символ	Значение
	Количество языков звукового сопровождения, записанных на диске. Данный диск имеет 8 языков звукового сопровождения.
	Количество языков субтитров, записанных на диске. Субтитры данного диска записаны на 32 языках.
	Количество ракурсов (камер), записанных на диске. Видеозапись данного диска имеет 9 ракурсов.
	Поддерживаемые форматы экрана. LB – Letter Box, PS – Pan/Scan
	Региональный код DVD-диска.

Региональные коды

Для DVD-дисков весь мир делится на 6 регионов. DVD может воспроизводиться только, если номер регионального ограничения диска совпадает с номером региона.

Код	Регионы
1	США, Канада, Восточные острова Тихого океана.
2	Япония, Западная Европа, Северная Европа, Египет, Южная Африка, Центральный Восток.
3	Тайвань - Китай, Гонконг – Китай, Южная Корея, Тайланд, Индонезия, Юго-восточная Азия.
4	Австралия, Новая Зеландия, Центральная и Южная Америка, Южные острова Тихого океана/Океания.
5	Россия, Монголия, Индия, Центральная Азия, Восточная Европа, Северная Корея, Северная Африка, Северо-Западная Азия.
6	Китай.

Номер региона (номер регионального ограничения)

Номер региона данного устройства "5".



Ограничения для файлов MP3/WMA

- Формат записи: ISO 9660 (Level 1 или Level 2), ISO 9660 + Joliet или ISO 9660 + Romeo.
- Файлы должны иметь расширение MP3.
- Должна быть произведена финализация диска.
- Устройство не поддерживает форматы файлов MP3 PRO и M3U.
- Битрейт: 32 кбит/с~320 кбит/с
- Частота дискретизации: 32 кГц, 44 кГц, 48 кГц
- ID3 версия: V1, V2

Ограничения для дисков CD-R/RW, DVD-R, DVD+R, DVD-RW

- Максимальное число файлов: 1500
- Максимальное число папок и директорий: не ограничено, но суммарное количество символов в имени файла, включая путь, не должно превышать 256.

Примечание: Воспроизведение дисков CD-R/RW, DVD-R/RW и DVD+R/RW зависит от параметров сделанной на них записи. Некоторые диски могут не читаться.

Диски Video CD, совместимые с PBC (управление воспроизведением)

Данное устройство обладает возможностью воспроизведения дисков Video CD, совместимых с функцией PBC (управление воспроизведением). Кроме возможности обычного воспроизведения аудио и видеосигналов, совместимые с функцией PBC диски Video CD имеют записанное на диске меню PBC, позволяющее осуществлять воспроизведение в диалоговом режиме.

Меры предосторожности при обращении с дисками

Грязь, пыль, царапины и искривление диска могут привести к "перескакиванию" звучания во время воспроизведения и ухудшению качества звука и изображения. При обращении с дисками соблюдайте следующие меры предосторожности:

- Для удаления следов пальцев и пыли с рабочей поверхности диска (той стороны, на которой нет надписей) протирайте ее мягкой тряпкой. В отличие от обычных грампластинок цифровые диски не имеют канавок, в которых собирается пыль и микроскопические частицы, поэтому для практически полного удаления загрязнения с поверхности таких дисков достаточно протереть их мягкой тряпкой. Протирайте диски прямо от центра к краям. Небольшие пылинки или слабые пятна не будут оказывать какое-либо влияние на качество воспроизведения.
- Никогда не используйте для очистки дисков химические вещества, например, аэрозоли для грампластинок, антистатические аэрозоли или жидкости, бензин или растворители. Такие химические вещества способны необратимо повредить пластмассовую поверхность диска.
- После использования обязательно помещайте диски в их коробки. Это позволит избежать появления на поверхности дисков больших царапин, способных вызвать "перескакивание" звучания при воспроизведении.
- Не подвергайте диски в течение продолжительного времени воздействию прямых солнечных лучей, высокой влажности или высокой температуры. Длительное воздействие высокой температуры может привести к короблению и искривлению диска.
- Никогда не приклеивайте бумагу и не пишите на любой из сторон диска. Острые наконечники ручек или чернила, используемые в некоторых ручках с войлочным пишущим узлом, могут повредить поверхности диска.
- Никогда не используйте диски с необычным очертанием, например, имеющим форму сердечка, восьмиугольника и т.д. Использование таких дисков может привести к сбоям в работе устройства.
- В магазинах в качестве принадлежности диска продается специальная защитная пленка, ее использование может привести к сбоям в работе устройства. Использование такой пленки абсолютно недопустимо.

Установка устройства

- Для установки устройства выберите такое место, где оно не будет мешать водителю нормально управлять автомобилем.
- Перед окончательной установкой устройства временно подключите к нему все провода и убедитесь, что все соединения сделаны правильно и система работает нормально.
- Используйте только прилагающиеся к устройству крепежные изделия. Только в этом случае установка будет надежной и безопасной. Использование деталей, не входящих в комплект устройства, может привести к нарушению его нормальной работы.
- Если установка устройства требует сверления отверстий или любого другого изменения штатных деталей автомобиля, обязательно проконсультируйтесь у ближайшего дилера.
- Устанавливайте устройство таким образом, чтобы оно не могло стать причиной ранения водителя или пассажиров во время внезапной остановки или резкого торможения.
- При установке отклонение устройства от горизонтальной плоскости не должно превышать 30°. В противном случае технические характеристики устройства могут отличаться от оптимальных.
- Никогда не устанавливайте устройство там, где оно будет сильно нагреваться, например, от воздействия прямых солнечных лучей или горячего воздуха, поступающего от отопителя. Также избегайте мест, в которых устройство будет подвергаться воздействию сильной вибрации или на него будет попадать пыль или грязь.
- Сначала подсоединяйте положительную клемму аккумулятора, затем отрицательную.
- При установке не допускайте блокировки вентиляционного отверстия во избежание перегрева устройства.

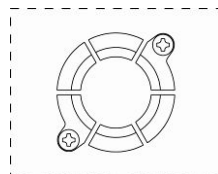

Процедура установки

Существует два варианта установки устройства. При использовании первого варианта устройство устанавливается в приборную панель автомобиля спереди, а при использовании второго варианта - сзади передней панели. Более подробно оба варианта установки описываются в данном руководстве ниже.

Первый вариант установки устройства

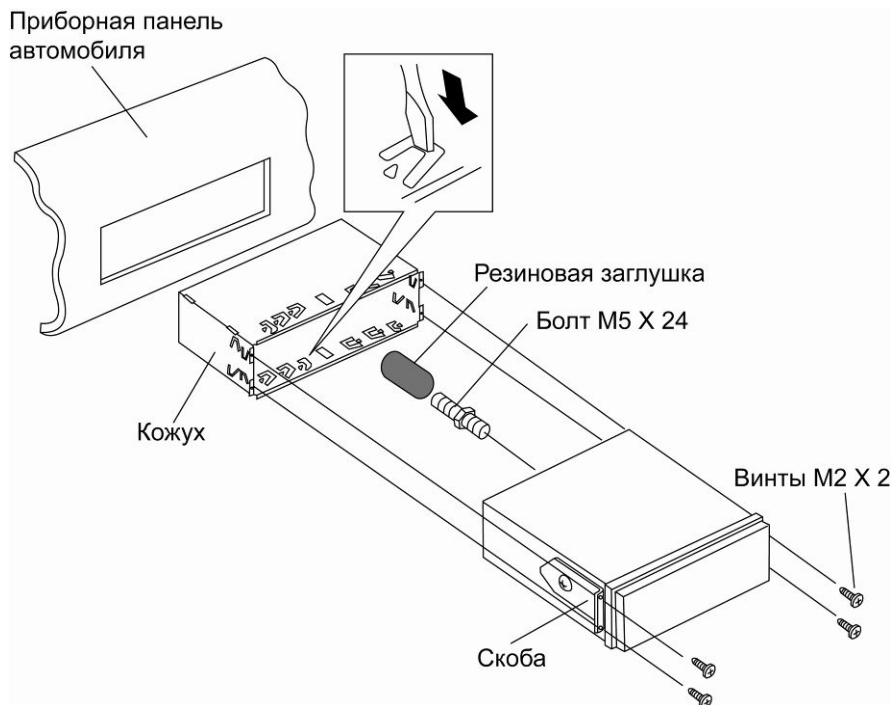

1. После установки кожуха в приборную панель автомобиля, выберите на кожухе те металлические язычки, которые соответствуют толщине приборной панели, и отогните их, чтобы зафиксировать кожух на месте.
2. Закрепите скобы с обеих сторон устройства. Для этого используйте крепежные винты (5x5 мм). Вставьте устройство в металлический кожух и закрутите винты в специальных отверстиях по бокам.
3. Закрепите монтажный болт (5x24 мм) в отверстии на задней стенке устройства, наденьте сверху резиновую заглушку.
4. Вставьте устройство в кожух, закрепите его с помощью винта M4x6 на кузове автомобиля. Затем закрепите скобы с помощью четырёх винтов M2x2.
5. Закрепите на панели декоративную внешнюю рамку.

Примечание: В зависимости от глубины ниши в приборной панели, подбирайте крепежные скобы соответствующей длины. Если глубина ниши слишком мала, монитор может выходить за пределы приборной панели примерно на 10 мм.

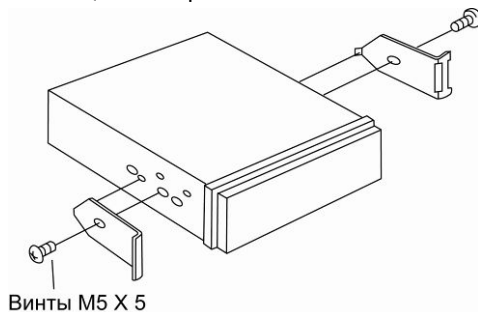

Второй вариант установки

Данный вариант установки предусматривает использование резьбовых отверстий, которые находятся на боковых панелях устройства. Закрепите устройство на крепежных кронштейнах штатного радиоприемника.

Примечание: При установке по второму методу кожух и декоративная внешняя рамка не используются, крепежные скобы необходимо удалить.

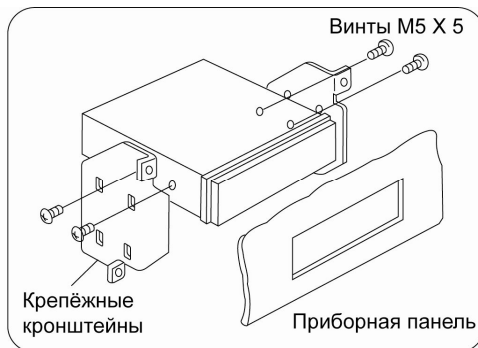
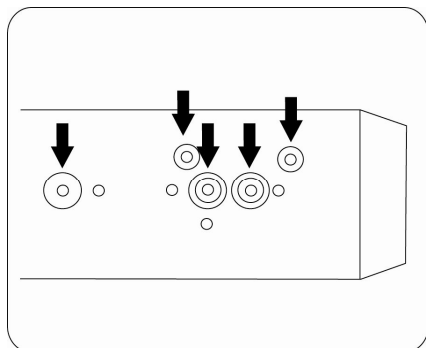

Выберите положение кронштейнов, при котором резьбовые отверстия кронштейнов будут совмещены с резьбовыми соединениями на корпусе устройства. Закрепите кронштейны с обеих сторон устройства не менее чем в двух местах. Для этого используйте винты необходимого типа и размера в зависимости от типа резьбовых отверстий на кронштейне.

Схема подключения проводов устройства

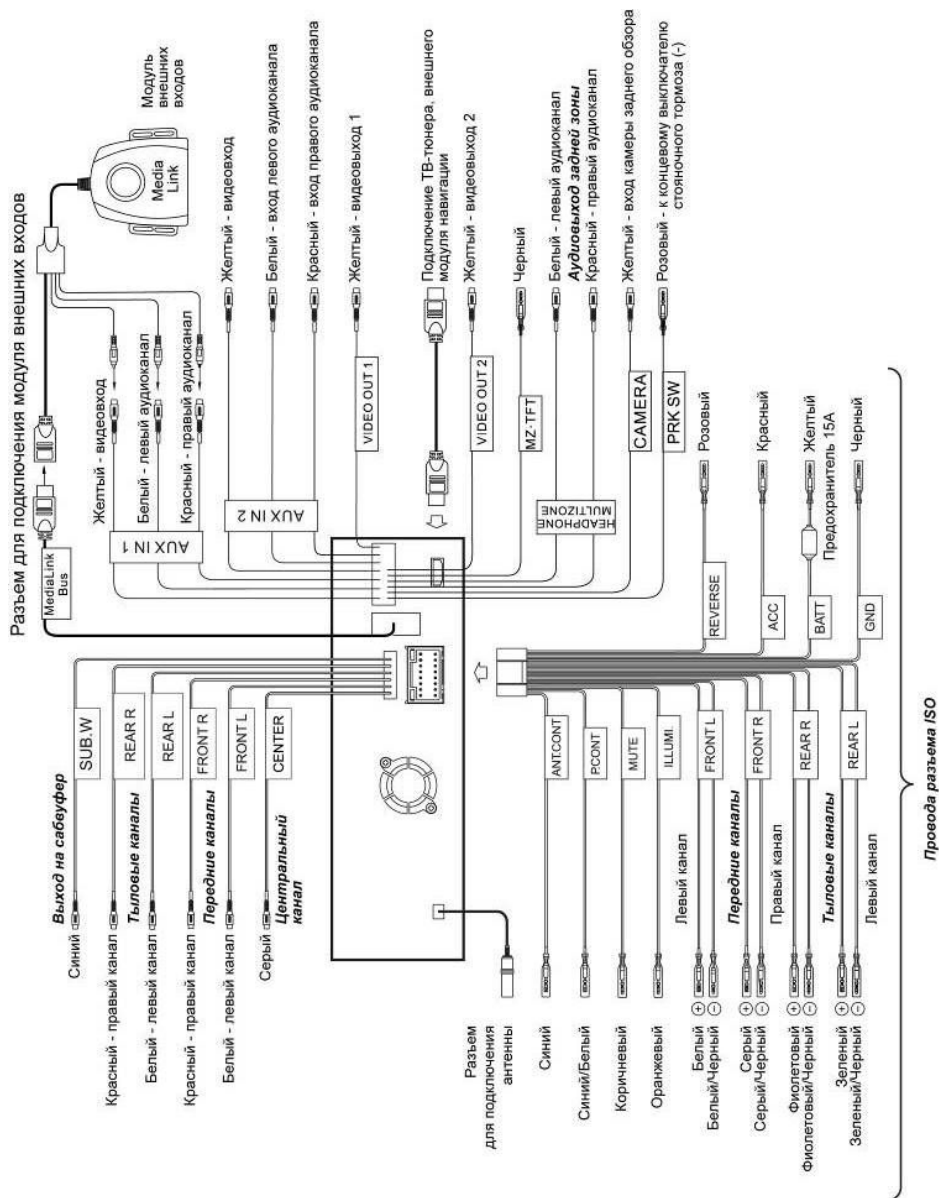

Расположение контактов
разъема ISO:
Секция А

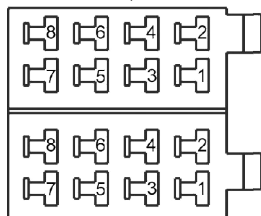

Секция В

Назначение контактов разъема ISO

Конт.	Цвет провода	Назначение
A1	Коричневый	Вход отключения звука (-)
A2	Розовый	Включение камеры заднего обзора (+)
A4	Жёлтый	+12 В постоянно
A5	Синий	Выход +12 В на авт. антенну
A6	Оранжевый	К выключателю габаритных огней (+)
A7	Красный	+12 В при включенном АСС
A8	Чёрный	"Масса"
B1	Фиолетовый	Правый задний динамик (+)
B2	Фиолетовый/Чёрный	Правый задний динамик (-)
B3	Серый	Правый передний динамик (+)
B4	Серый/Чёрный	Правый передний динамик (-)
B5	Белый	Левый передний динамик (+)
B6	Белый/Чёрный	Левый передний динамик (-)
B7	Зелёный	Левый задний динамик (+)
B8	Зелёный/Чёрный	Левый задний динамик (-)

Внимание! Неверное подключение устройства может привести к его поломке и лишению права на гарантийное обслуживание.

Внимание! В данном устройстве используются усилители мощности, подключенные по мостовой схеме. При подключении динамиков не допускается замыкание проводов на массу автомобиля или друг с другом.

Внимание! Красный провод устройства должен быть подключен к цепи зажигания во избежание разряда аккумуляторной батареи автомобиля при продолжительной стоянке.

В случае сброса настроек устройства после выключения зажигания поменяйте местами подключение желтого и красного провода, как показано на рисунке:

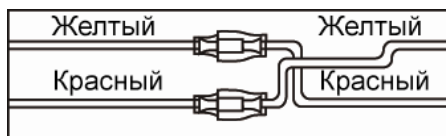
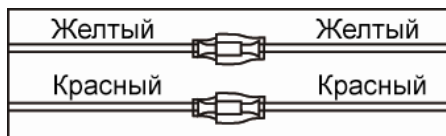

Назначение проводов

Оранжевый (ILLUMI)

Подключите данный провод к лампе габаритных огней. При включении габаритных огней в тёмное время суток яркость подсветки TFT-экрана и LCD-дисплея будет снижена, чтобы не слепить глаза (в дневное время яркость дисплея повышена для более чёткой видимости изображения).

Коричневый (MUTE)

При подключении данного провода к отрицательной клемме аккумулятора, происходит автоматическое отключение звука во время телефонного звонка при использовании системы hands-free.

Розовый (REVERSE)

Если к устройству подключена камера заднего вида, то при включении передачи заднего хода автомобиля режим воспроизведения автоматически переключится на обзор с камеры. После выключения передачи заднего хода устройство автоматически вернётся к предыдущему режиму.

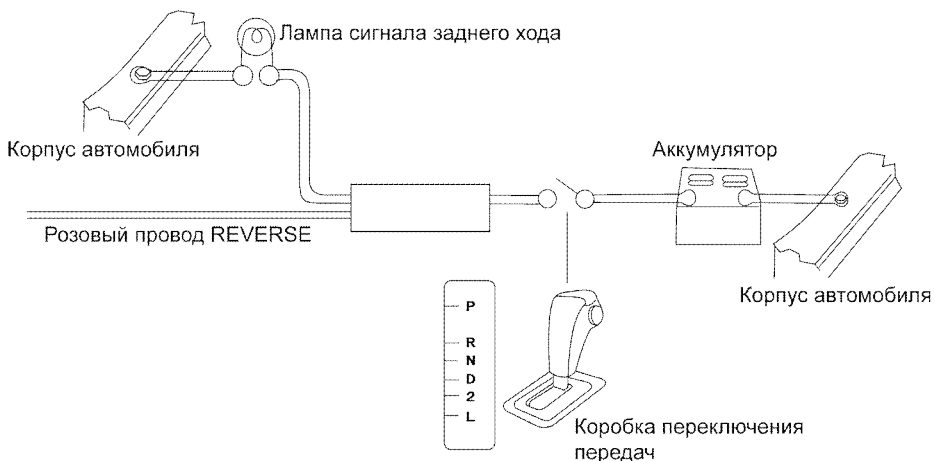

Розовый (PRK SW)

Подключите данный провод к концевому выключателю стояночного тормоза. Чтобы предотвратить просмотр видео и изображений во время движения, на синем фоне экрана будет выводиться предупреждающее сообщение до тех пор, пока не будет включен стояночный тормоз. Пассажиры на заднем сидении могут просматривать изображение на дополнительном мониторе (в комплект не входит).

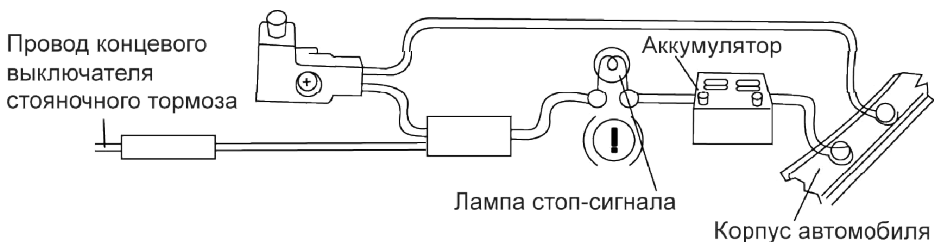

Синий/Белый (P. CONT)

Данный провод предназначен для управления внешним усилителем.

Внимание! Подключайте данный провод только к управляющему входу внешнего усилителя.

Чёрный провод с RCA-разъёмом (MZ-TFT)

Функция MZ-TFT позволяет управлять устройством с помощью монитора с сенсорным управлением (при наличии данной функции в мониторе).

Данный провод предназначен для подключения дополнительного монитора для пассажиров на задних сидениях.

Разъем для подключения модуля внешних входов (MediaLink Bus)

Подключите к разъему модуль внешних входов MediaLink для работы с картой памяти USB. Если к модулю внешних входов подключен внешний источник сигнала (аудио/видеовход, линейный вход AUX IN), необходимо подключить выходы модуля ко входу AUX IN 1/AUX IN 2 (стр. 16).



Внешний ТВ-тюнер

Подключите внешний ТВ-тюнер к устройству, используя кабель, входящий в комплект поставки:

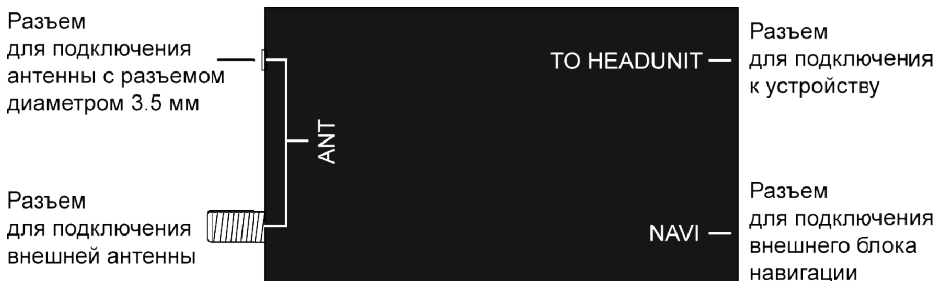

Элементы управления на передней панели

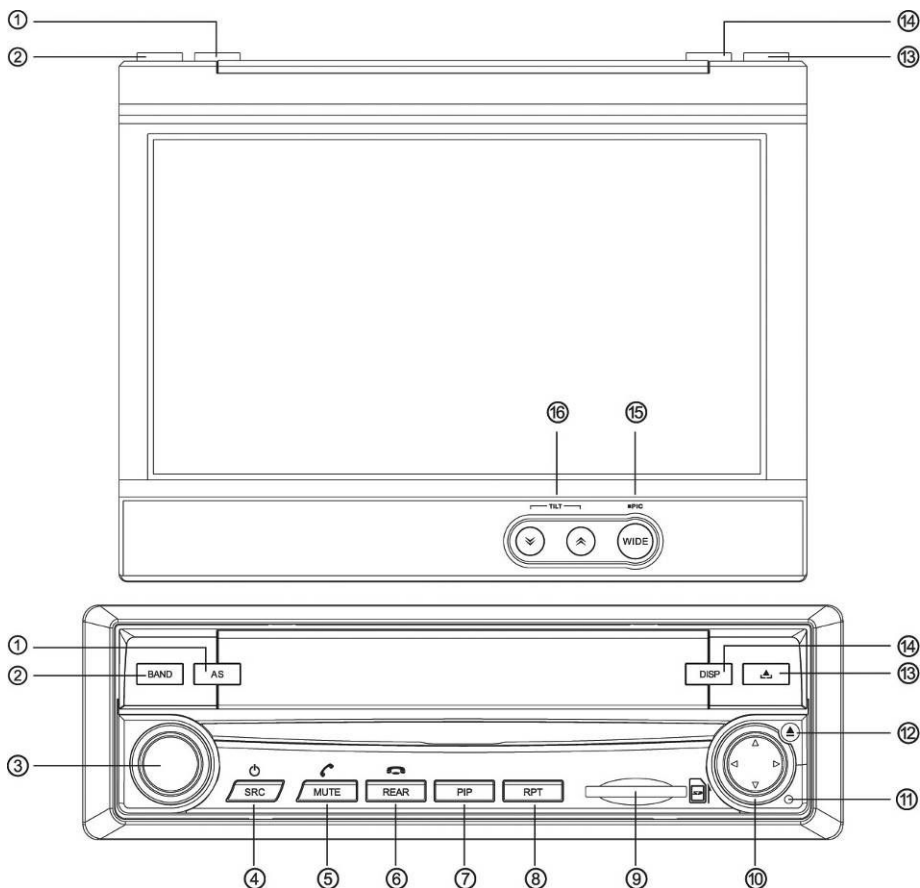

1. Кнопка автоматического занесения радиостанций в память **AS**.
2. Кнопка выбора диапазона радиоприёмника **BAND**.
3. Регулятор громкости, выбор пресетов эквалайзера.
4. Кнопка включения/выключения устройства и выбора источника сигнала **⏻/SRC**.
5. Кнопка **MUTE** - отключение/включение звука, набор телефонного номера
6. Кнопка **REAR** – включение камеры заднего обзора, сброс телефонного звонка.
7. Кнопка вызова режима “картинка в картинке” (Picture-in-Picture) **PIP**.
8. Кнопка управления режимом повторного воспроизведения **RPT**.
9. Слот для карт памяти SD.

10. Пятипозиционный джойстик управления воспроизведением:

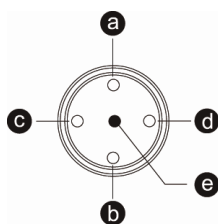

- a. Ускоренное воспроизведение в прямом направлении, перемещение курсора вверх.
- b. Ускоренное воспроизведение в обратном направлении, перемещение курсора вниз.
- c. Переход к предыдущей части (треку), автоматический поиск радиостанций в направлении уменьшения частоты, перемещение курсора влево.
- d. Переход к следующей части (треку), автоматический поиск радиостанций в направлении увеличения частоты, перемещение курсора вправо.
- e. Пауза/возобновление воспроизведения, "Ввод".

11. Кнопка сброса всех настроек **Reset**.

12. Кнопка извлечения диска .

13. Кнопка открывания и закрывания монитора **OPEN**.

14. Кнопка переключения режима отображения на отдельном ЖК-дисплее **DISP** (работает только при закрытом мониторе).

15. Кнопка изменения формата экрана **WIDE**.

16. Кнопки изменения угла наклона экрана **TILT**.

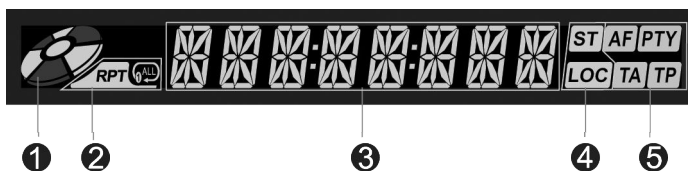

Отдельный ЖК-дисплей

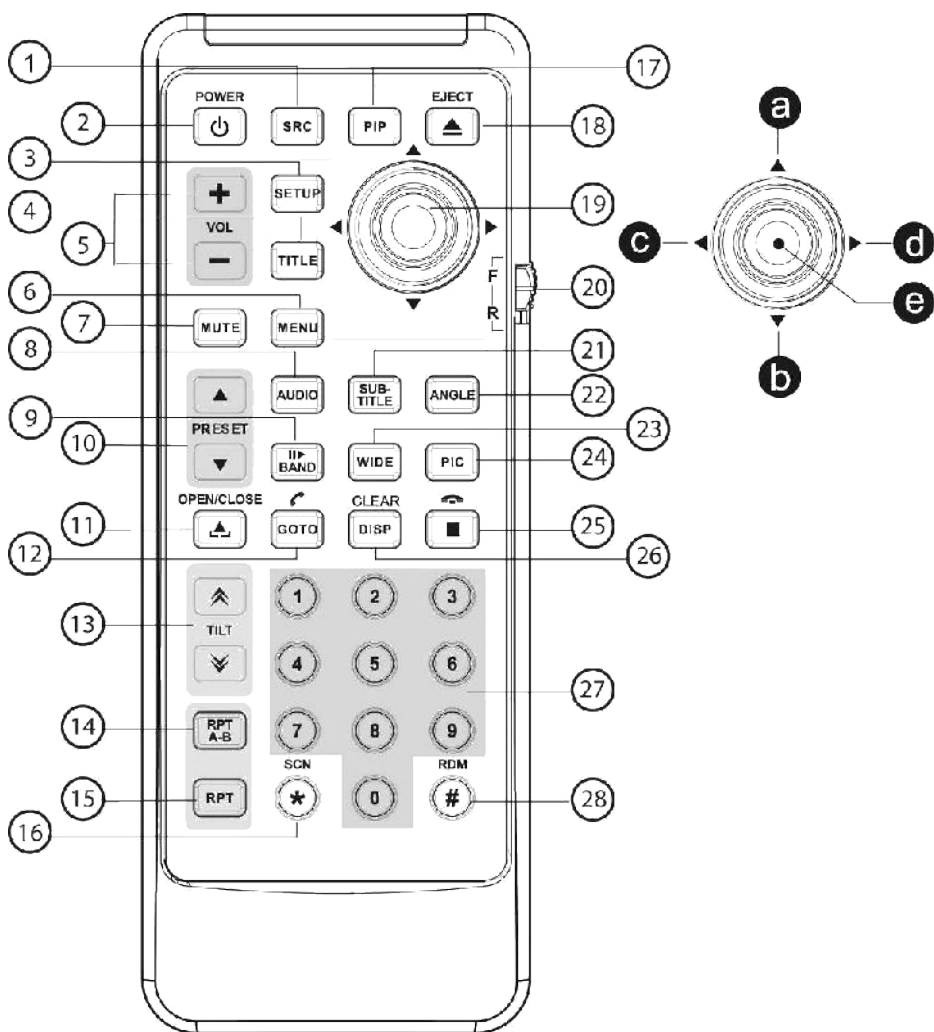

1. Значок диска (отображается при наличии диска в устройстве).
2. Значок режима повтора воспроизведения.
3. Отображение времени, параметров режима воспроизведения.
4. Параметры приема радиосигнала.
5. Отображение RDS-функций.



1. Кнопка выбора источника сигнала **SRC**.
2. Кнопка включения/выключения питания **⏻**.
3. Кнопка вызова меню настроек системы **SETUP**.
4. Кнопка перехода к списку заглавий DVD-диска **TITLE**.
5. Кнопки уменьшения/увеличения уровня громкости **VOL**.
6. Кнопка вызова основного меню DVD-диска и управления режимом PBC (для VCD) **MENU**.

7. Кнопка отключения/включения звука **MUTE**.
8. Кнопка выбора языка звукового сопровождения DVD-диска и выбора канала воспроизведения (для VCD) **AUDIO**.
9. Кнопка выбора диапазона радиоприёмника и включения режима замедленного воспроизведения видеодисков **BAND**.
10. Кнопки выбора сохранённых каналов радиоприёмника и ТВ-тюнера **PRESET**.
11. Кнопка открытия/закрытия монитора .
12. Кнопка перехода к названию/части/времени/треку в режиме воспроизведения дисков **GOTO**.
13. Кнопки изменения угла наклона экрана **TILT**.
14. Кнопка управления режимом повторного воспроизведения произвольного фрагмента записи **RPT A-B**.
15. Кнопка управления режимом повторного воспроизведения **RPT**.
16. Кнопка управления режимом сканирующего воспроизведения **SCN**.
17. Кнопка вызова режима “картинка в картинке” (Picture-in-Picture) **PIP**.
18. Кнопка извлечения диска .
19. Пятипозиционный джойстик управления воспроизведением:
 - a. Ускоренное воспроизведение в прямом направлении, перемещение курсора вверх.
 - b. Ускоренное воспроизведение в обратном направлении, перемещение курсора вниз.
 - c. Переход к предыдущей части (треку), автоматический поиск радиостанций в направлении уменьшения частоты, перемещение курсора влево.
 - d. Переход к следующей части (треку), автоматический поиск радиостанций в направлении увеличения частоты, перемещение курсора вправо.
 - e. Пауза/возобновление воспроизведения, “Ввод”.
20. Кнопка переключения управления передней/задней зоной **F-R**.
21. Кнопка выбора языка субтитров DVD-диска **SUBTITLE**.
22. Кнопка выбора угла воспроизведения DVD-диска **ANGLE**.
23. Кнопка изменения формата экрана **WIDE**.
24. Кнопка регулировки яркости и контрастности изображения **PIC**.
25. Кнопка остановки воспроизведения .
26. Кнопка отображения информации о воспроизведении и очистки введённых символов **DISP/CLEAR**.
27. Кнопки цифрового ввода **0..9**.
28. Кнопка управления режимом воспроизведения в произвольном порядке **RDM**.

Использование пульта дистанционного управления

- При использовании пульта дистанционного управления направляйте его на встроенный ИК-приёмник сигналов ДУ.
- Отклонение по горизонтали от прямого направления на ИК-приёмник не должно превышать 25°.

Установка батареек в пульт дистанционного управления

- Извлеките батарейный модуль, расположенный в нижнем торце пульта дистанционного управления, нажав на выступающую стрелку и потянув, как показано на рисунке.
- Установите новую батарейку. Контакт "+" должен находиться вверху. Затем вставьте батарейный модуль в пульт до щелчка. Тип литиевых батареек - CR2025 (3В).

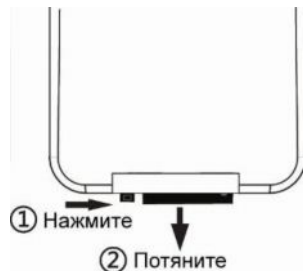







Осторожно:

- Никогда не используйте металлический пинцет или другой подобный инструмент для того, чтобы держать батарейку. Это может привести к короткому замыканию.
- Никогда не разбирайте батарейки, не подвергайте их сильному нагреванию и не кладите их в воду, так как это может привести к их взрыву.
- Когда заряд батареек израсходован, они должны быть утилизированы в соответствии с местными законами.

Графические обозначения выполняемых операций

Для управления работой устройства Вам понадобится выполнять следующие операции с кнопками: быстрое нажатие, нажатие с удерживанием кнопки, повторные нажатия, вращение регулятора громкости (3) и тому подобное. Для наиболее наглядных объяснений введём следующие графические обозначения:

Обозначение	Операция
	Быстрое однократное нажатие на кнопку
 удерживать	Нажатие и удержание кнопки
 повторно	Повторные нажатия
 быстро повторно	Быстрые повторные нажатия
	Вращение регулятора громкости (3).
	Использование джойстика (10)

Для управления воспроизведением и регулировки настроек равно могут использоваться как кнопки пульта ДУ, так и кнопки передней панели. Функции всех кнопок описаны далее отдельно.

Иллюстрация для операции с кнопками передней панели будет расположена *слева*, а для операции с кнопками пульта ДУ – *справа*.

Например:



Если какие-либо операции управления или изменения настроек могут быть выполнены только с помощью кнопок передней панели или только пульта ДУ, данный момент будет отмечен отдельно.

Интерактивная сенсорная панель управления с графическим интерфейсом

Данное устройство оборудовано сенсорной интерактивной панелью. Вы можете выбирать функции или регулировать отдельные параметры, просто прикасаясь к экрану пальцем или пластиковой палочкой (стилусом).

Внимание! Не используйте металлические или острые предметы для управления сенсорной интерактивной панелью. Также не прилагайте чрезмерных усилий при касаниях экрана.

Сенсорные области управления на мониторе

A - вход в основное меню (стр. 28).

B - отображение экранного меню управления.

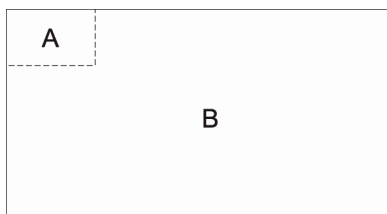

Общие операции

Включение/выключение устройства

Нажмите кнопку **SRC** на передней панели или кнопку **POWER** на пульте ДУ для включения устройства.

Удерживайте нажатой кнопку **SRC** или нажмите кнопку **POWER** для отключения устройства.

Открытие/закрытие монитора

Нажмите кнопку **OPEN** на передней панели или на пульте ДУ, чтобы открыть/закрыть монитор.

Внимание!

- Не дотрагивайтесь до монитора во время его открытия или закрытия. Это может привести к поломке механизма и лишению права на бесплатное гарантийное обслуживание.
- Если движение монитора было заблокировано каким-либо внешним воздействием или преградой, то *защитный механизм* автоматически заблокирует монитор в текущем положении, во избежание поломок выдвигного механизма и возможных проблем с автомобилем.

Настройка угла наклона монитора

Меняя угол наклона монитора, Вы можете добиться наилучшей видимости изображения. Для этого нажимайте кнопки **TILT** на передней панели или пульте ДУ для наклона монитора назад/вперед.

Настройка угла поворота монитора

Производится при открытом мониторе.

Предварительно установите желаемый угол наклона монитора. Поворачивайте монитор влево или вправо, взяв двумя руками за правую и левую стороны.

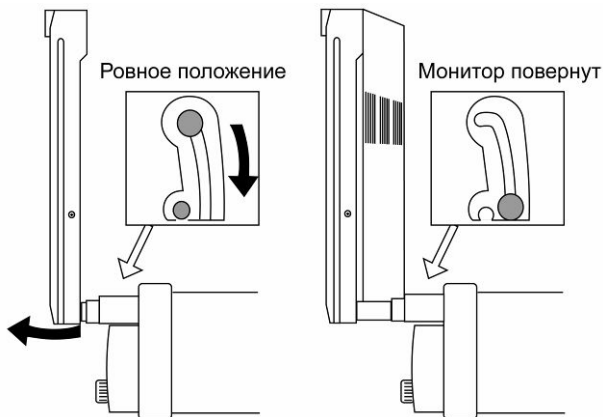

Обратите внимание на изображенные на рисунке положения выступов в пазах в ровном положении и при повернутом мониторе.

Внимание! При повернутом мониторе отсутствует возможность изменения угла наклона.

Регулировка уровня громкости

Вращайте регулятор громкости на передней панели или нажимайте кнопки **VOL** на пульте ДУ.

Отключение/включение звука

Нажмите кнопку **MUTE** на передней панели или пульте ДУ.

Любые операции по изменению уровня громкости автоматически отменяют режим отключения звука.

Некоторые часто применяемые операции

Перемещение курсора

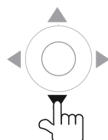

Подтверждение ввода ("Ввод")



Вызов Основного меню. Выбор режима работы

1. Вход в меню режимов



2. Выбор режима (элемента меню)

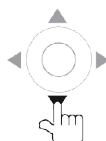

3. Подтверждение выбора (переключение на выбранный режим)

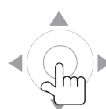

Войти в Меню режимов можно также коснувшись области А монитора (стр. 26) в режиме воспроизведения. Для выбора необходимого режима коснитесь соответствующей иконки на экране.

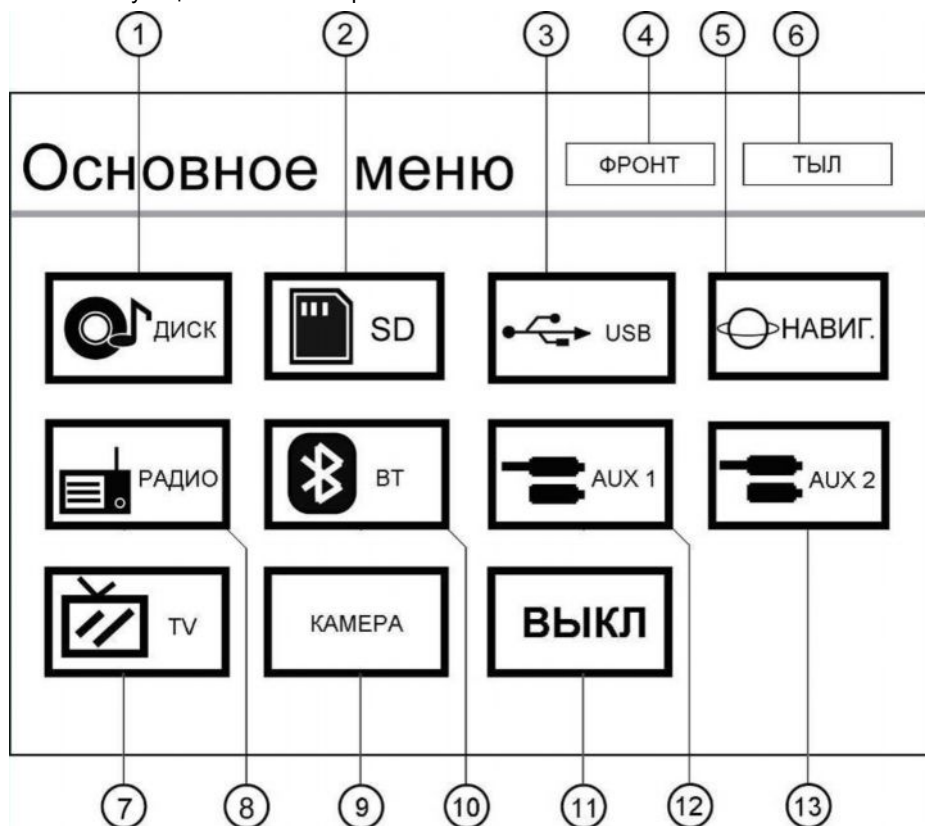

1. Режим проигрывателя дисков.
2. Режим работы SD-карты.
3. Режим работы USB-карты.
4. Переключение на передние динамики.
5. Режим работы внешнего блока навигации.
6. Переключение на тыловые динамики.

7. Режим ТВ-тюнера.
8. Режим радиоприемника.
9. Переключение на видеоканеру заднего обзора.

Примечание: Если камера заднего обзора подключена к устройству, то при включении заднего хода автомобиля режим работы автоматически переключится на обзор с камеры.

10. Режим Bluetooth.
11. Выключение тыловых динамиков.
12. Переключение на аудио/видеовход 1.
13. Переключение на аудио/видеовход 2.

Выбор режима отображения экрана

Нажимайте кнопку **WIDE** на передней панели или на пульте ДУ. Режимы будут меняться в следующем порядке:



При воспроизведения DVD/VCD дисков и в режиме ТВ-тюнера режимы будут меняться в следующем порядке:

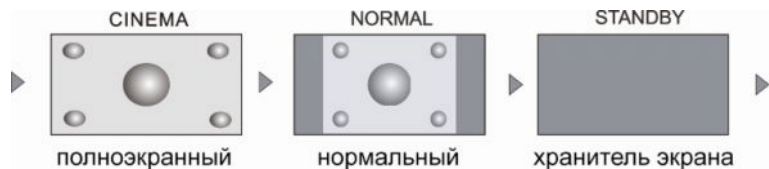

Регулировка параметров изображения

1. Войдите в режим настройки изображения. Для этого удерживайте нажатой кнопку **WIDE** на передней панели или нажмите кнопку **PIC** на пульте ДУ. На мониторе появится следующее изображение:

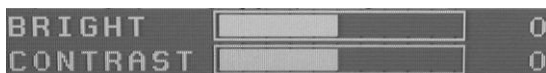

2. Выберите опцию BRIGHT (Яркость) или CONTRAST (Контрастность), последовательно нажимая **WIDE** на передней панели или с помощью джойстика пульта ДУ. В режиме ТВ-тюнера также доступна опция COLOR (Цветность).
3. Регулируйте величину параметра при помощи кнопок **TILT** на передней панели или используя джойстик пульта ДУ.
4. Для выхода из режима настройки изображения выполните первый шаг ещё раз или не выполняйте никаких действий по настройке в течение нескольких секунд.

Перезагрузка системы

Для исправления сбоя или ошибки системы, нажмите длинным тонким предметом на кнопку сброса (11) на передней панели.

Управление радиоприемником

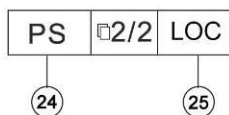
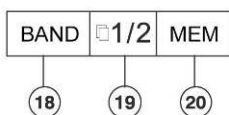
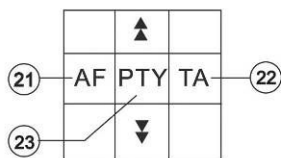
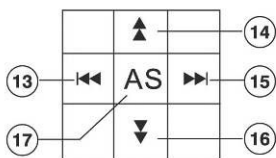
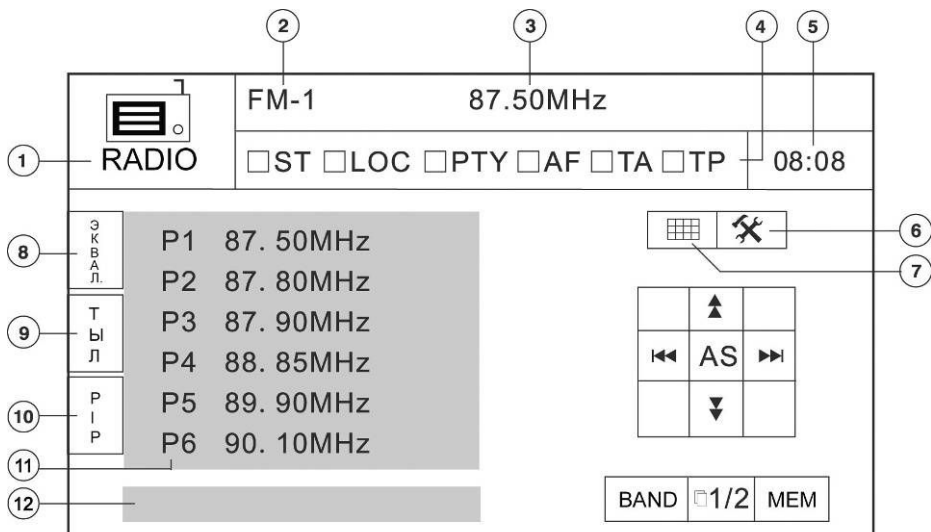

1. Текущий режим работы (радиоприемник). Коснитесь для входа в основное меню.
2. Текущий диапазон.
3. Текущая частота настройки.
4. Индикаторы включенных функций:
ST: индикатор стереоприёма.
LOC: индикатор приёма местных радиостанций.
TA, TP, AF, PTY: индикаторы работы функций RDS.
5. Текущее время.
6. Меню настроек проигрывателя.
7. Цифровая клавиатура. Вход в режим ручного ввода частоты радиостанции.

8. Кнопка вызова режима эквалайзера.
9. Кнопка отображения режима работы задней (тыловой) зоны.
10. Кнопка вызова режима “картинка в картинке”.
11. Кнопки предварительных настроек на радиостанции.
12. Строка вывода информации.
13. Кнопка автоматического поиска станций в направлении уменьшения частоты.
14. Кнопка пошаговой настройки на станцию в направлении увеличения частоты.
15. Кнопка автоматического поиска станций в направлении увеличения частоты.
16. Кнопка пошаговой настройки на станцию в направлении уменьшения частоты.
17. Кнопка автоматического сохранения наиболее мощных радиостанций.
18. Кнопка выбора диапазона.
19. **1/2** или **2/2**: коснитесь для отображения второй страницы сенсорных кнопок.
20. Кнопка входа в режим занесения текущей станции в ячейку памяти.
21. Включение/выключение RDS-функции **AF**.
22. Включение/выключение RDS-функции **TA**.
23. Индикатор включения режима **PTY** (кнопка не нажимается).
24. Кнопка сканирования станций в выбранном диапазоне.
25. Кнопка выбора местного/дальнего режима приёма.

Выбор диапазона

При закрытом/открытом мониторе



повторно



повторно

Также при открытом мониторе коснитесь кнопки выбора диапазона (18) в экранном меню.

Автоматическая настройка на радиостанцию

Автоматический поиск ближайшей радиостанции в направлении увеличения частоты.

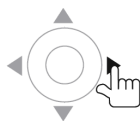
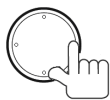

Автоматический поиск ближайшей радиостанции в направлении уменьшения частоты.

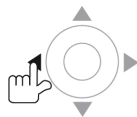

Для остановки поиска повторите указанные операции или нажмите на любую кнопку, функционально относящуюся к радиоприёмнику.

Ручная настройка на радиостанцию

Во время ручного поиска частота настройки меняется пошагово.

- Пошаговая настройка на радиостанцию в направлении увеличения частоты.



- Пошаговая настройка на радиостанцию в направлении уменьшения частоты.



- Коснитесь иконки цифровой клавиатуры (7) в экранном меню или нажмите кнопку **GOTO** на пульте ДУ, затем введите частоту радиостанции в пятизначном формате. По окончании ввода нажмите джойстик на пульте ДУ или коснитесь иконки «Ввод» в экранном меню.



Автоматическая настройка на радиостанции с сохранением в памяти

Шесть станций текущего диапазона с наиболее мощным сигналом будут автоматически найдены и занесены в память, заменив ранее сохраненные радиостанции.

При закрытом мониторе:



При открытом мониторе:

Коснитесь кнопки **AS** (17) в экранном меню.

Для остановки автоматического поиска нажмите на кнопку ещё раз.

Ручное сохранение радиостанции в памяти

Во время приёма радиостанции:

На пульте ДУ:

- нажмите кнопку **ANGLE**, затем кнопку 1...6 цифрового ввода.

При открытом мониторе в экранном меню:

Откройте меню занесения станции в память:



Сохраните станцию под желаемым номером ячейки памяти:

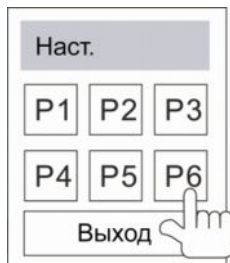

Данное меню закроется автоматически после нажатия на одну из кнопок. Станции записываются вместо ранее сохранённых, удаляя частоту настройки предыдущей станции из памяти.

Вызов сохранённых в памяти радиостанций

На пульте ДУ:

Нажмите кнопку 1...6 цифрового ввода.

Коснитесь кнопки предварительной настройки на радиостанцию (11) в экранном меню.

Сканирование радиостанций в выбранном диапазоне

Во время сканирования радиоприемник будет последовательно искать и на 10 секунд настраиваться на каждую радиостанцию выбранного диапазона в направлении увеличения частоты.

При открытом мониторе коснитесь кнопки **PS** (24) в экранном меню.

Для остановки сканирования нажмите кнопку **PS** ещё раз.

Выбор местного или дальнего режимов приема

В режиме местного приема чувствительность автопоиска немного снижена для наиболее точной настройки на радиостанции, уровень приема которых чрезмерно высок.

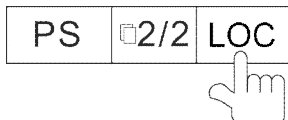

Когда режим местного приёма включен, в экранном меню загорается индикатор "LOC".

Для отмены данного режима повторите вышеуказанную операцию.

Использование системы RDS (Radio Data System)

Некоторые радиовещательные станции диапазона FM сопровождают передачу своих программ дополнительной информацией. Декодируя эти данные, ресивер предоставляет пользователю удобные функции по использованию этой информации.

В системе RDS используются следующие данные: PI, PS, AF, TP, TA, EON, PTY,CT, RT.

- PI** (Program Identification Code): Код идентификации программы.
- PS** (Program Service Name): Название радиовещательной станции в виде букв и цифр.
- AF** (Alternative Frequencies): Альтернативные частоты. Список частот передатчиков, передающих одну и ту же программу, т.е. имеющих один и тот же PI.
- TP** (Traffic Program Identification): Идентификационные данные радиовещательной станции, передающей информацию о дорожном движении.
- TA** (Traffic Announcement Identification): Идентификация сообщения о дорожном движении. Идентификационные данные, показывающие, передается или не передается информация о дорожном движении.
- EON** (Enhanced Other Networks Information): Передача информации по категориям PI, AF, TP, TA и т.д. в сетях, отличных от сети текущего приема.
- PTY** (Program Type Code): Код типа программы. Отражает содержание программы, например, новости, легкая музыка, спорт и т.д.
- CT** (Clock Time): Информация о текущем времени, благодаря которой ресивер может автоматически устанавливать и подстраивать собственные часы.
- RT** (Radio Text): Короткие сообщения о текущей песне или имени исполнителя, передаваемые радиовещательной станцией.

Режим AF

Изменение состояния режима AF:

В экранном меню:



Когда данный режим включен, и сигнал принимаемой радиостанции слаб, радиоприемник будет автоматически переключаться на альтернативные частоты, пока не обнаружит наиболее мощную станцию с тем же кодом PI.

Примечание. При включенном режиме AF автоматический и ручной поиск радиостанций производится только по радиостанциям, передающим сигналы RDS.

Прослушивание сообщений о дорожном движении

Режим ТА

Изменение состояния режима ТА:

В экранном меню:



Когда включен режим ТА и передается сообщение о дорожном движении:

- если устройство находится в другом режиме воспроизведения, оно временно переключится в режим радиоприемника.
- устройство временно переключится на радиостанцию в другой сети вещания (EON), если система EON обнаружит передачу сообщений о дорожном движении по другой программе.

Настройка на радиостанции по идентификатору TP

Если режим ТА включен, нажимайте кнопки |◀◀ / ▶▶| в экранном меню или джойстик на пульте ДУ для поиска радиостанции, содержащей идентификатор TP (при настройке на такие радиостанции, индикатор “TP” высвечивается в экранном меню).

Примечание. При включенном режиме ТА автоматический и ручной поиск радиостанций производится только по радиостанциям, которые передают идентификатор TP.

Использование кода PTY для выбора программ

Перейдите на страницу 2 экранного меню радиоприёмника. Нажмите и удерживайте необходимый элемент списка типов программ (список расположен слева):

NEWS - новости

AFFAIRS - деловые новости

INFO - информация

SPORT - спорт

EDUCATE - образование

DRAMA - драма

CULTURE - культура

SCIENCE - наука

VARIED - программы без определенного типа

POP M - поп-музыка

ROCK M - рок-музыка

EASY M - эстрадная музыка

LIGHT M - легкая музыка

CLASSICS - классическая музыка

OTHER M - другая музыка

WEATHER - погода























FINANCE - финансы

CHILDREN - детские программы



SOCIAL - социальные программы
RELIGION - религиозные программы
PHONE IN - программы с участием слушателей
TRAVEL - путешествия
LEISURE - досуг
JAZZ M - джаз
COUNTRY - кантри
NATION M - национальная музыка
OLDIES M - старые мелодии
FOLK M - народная музыка
DOCUMENT - документальные программы

Сразу после выбора категории программы включится автоматический поиск программы выбранного типа.

Экранные кнопки управления

Тип диска Иконка	MP3/WMA	CD	VCD	DVD	MPEG	картинки
	Цифровая клавиатура	Цифровая клавиатура	Цифровая клавиатура	Цифровая клавиатура	Цифровая клавиатура	Цифровая клавиатура
	Меню настроек	Меню настроек	Меню настроек	Меню настроек	Меню настроек	Меню настроек
	/	Быстро вперёд	Быстро вперёд	Быстро вперёд	Быстро вперёд	/
	/	Быстро назад	Быстро назад	Быстро назад	Быстро назад	/
	Предыдущий	Предыдущий	Предыдущий	Предыдущий	Предыдущий	Предыдущий
	Следующий	Следующий	Следующий	Следующий	Следующий	Следующий
	Воспроизвед. / пауза	Воспроизвед. / пауза	Воспроизвед. / пауза	Воспроизвед. / пауза	Воспроизвед. / пауза	Воспроизвед. / пауза
	Стоп	Стоп	Стоп	Стоп	Стоп	Стоп / переход к корневому меню
	/	/	Вторая часть меню	Вторая часть меню	Вторая часть меню	/
	Повтор	Повтор	Повтор	Повтор	Повтор	Повтор
	Произвольный порядок	Произвольный порядок	Произвольный порядок	/	Произвольный порядок	/
	/	/	/	/	/	Поворот по часов. стрелке
	/	/	/	/	/	Поворот против часов. стрелки
	/	/	Уменьшить	/	/	Уменьшить
	/	/	Увеличить	/	/	Увеличить
	Музыкальные файлы	/	/	/	Музыкальные файлы	Музыкальные файлы
	Файлы изображений	/	/	/	Файлы изображений	Файлы изображений
	Видео	/	/	/	Видео	Видео
	Эквалайзер	Эквалайзер	Эквалайзер	Эквалайзер	Эквалайзер	Эквалайзер
	/	/	RBC	/	/	/
	/	/	повтор участка A-B	повтор участка A-B	/	/
	Все файлы	/	/	/	Все файлы	Все файлы
	/	/	Заккрыть меню	Заккрыть меню	Заккрыть меню	Заккрыть меню

(продолжение)

Иконка \ Тип диска	MP3/WMA	CD	VCD	DVD	MPEG	картинки
AUDIO	/	/	Выбор канала	Язык диалогов	Язык диалогов	/
SUBTITLE	/	/	/	Язык субтитров	Язык субтитров	/
DISP	/	/	Вывод информации	Вывод информации	Вывод информации	Вывод информации
MENU	/	/	/	Меню диска	/	/
TITLE	/	/	/	Меню заглавий	/	/
REAR	Задняя зона	Задняя зона	Задняя зона	Задняя зона	Задняя зона	Задняя зона
PIP	Режим PIP	Режим PIP	Режим PIP	Режим PIP	Режим PIP	Режим PIP
DIR+	Следующая папка	/	/	/	/	Следующая папка
DIR-	Предыдущая папка	/	/	/	/	Предыдущая папка
SLIDE	/	/	/	/	/	Режимы слайд-шоу
	/	/	/	/	/	Зеркальный поворот
	/	/	/	/	/	Поворот на 180°
↑	/	/	/	/	Выбрать предыдущий	Выбрать предыдущий
↓	/	/	/	/	Выбрать следующий	Выбрать следующий

Операции управления воспроизведением дисков

Воспроизведение диска начинается автоматически сразу после загрузки, независимо от текущего режима работы устройства.

Загрузка и удаление дисков

Вставьте компакт-диск в слот таким образом, чтобы рабочая сторона (сторона, на которую нанесена запись), была обращена вниз. Диск автоматически будет загружен.

Извлечение диска:



Примечание: Извлечь диск можно даже при выключенном питании устройства. После извлечения диска питание устройства снова выключится.

Временная остановка воспроизведения (пауза)



Для продолжения воспроизведения повторите операцию.

Остановка воспроизведения диска

Во время воспроизведения диска нажмите два раза кнопку  для остановки воспроизведения. После этого воспроизведение DVD/VCD-диска возобновится с начала диска. Для дисков других форматов воспроизведение возобновится с начала текущего файла.

Ускоренное воспроизведение в прямом направлении

Во время воспроизведения дисков DVD, VCD, CD:



Отмена режима ускоренного воспроизведения:



Ускоренное воспроизведение в обратном направлении

Во время воспроизведения дисков DVD, VCD, CD:



Для возврата к нормальной скорости воспроизведения нажмите джойстик на передней панели или на пульте ДУ.

Замедленное воспроизведение

Для дисков DVD, VCD: нажимайте кнопку **BAND** на пульте ДУ. Для возврата к нормальной скорости воспроизведения нажмите джойстик на передней панели или на пульте ДУ.

Повторное воспроизведение участка записи

Для дисков DVD, VCD:

Назначьте начальную и конечную точку фрагмента. Для этого нажимайте кнопку **RPT A-B** на пульте ДУ. Выделенный отрезок времени будет повторяться циклически.

Повторное воспроизведение

Нажимайте кнопку **RPT** на передней панели или на пульте ДУ.

Тип диска	Режим повтора
DVD	Повтор главы → Повтор раздела → Повтор выкл.
VCD (PBC выкл.)	Повтор одного → Повтор всего → Повтор выкл.
CD	Повтор одного → Повтор всего → Повтор выкл.
MP3	Повтор одного → Повтор папки → Повтор всего → → Повтор выкл.

Примечание: Для VCD-дисков функция повторного воспроизведения не работает, если опция PBC включена.

Воспроизведение в случайном порядке

Нажмите кнопку **RDM** на пульте ДУ. Данная функция предназначена для воспроизведения содержимого диска в случайном порядке.

Тип диска	Режим случайного воспроизведения
DVD, VCD (PBC выкл.), CD, MP3	Случайный вкл. → Случайный повторно → → Случайный выкл.

Переход к следующему/предыдущему треку или части осуществляется также в случайном порядке.

Для отключения функции нажмите кнопку ещё раз.

Примечание: Если опция PBC VCD-диска включена, то при включении функции воспроизведения в случайном порядке PBC автоматически отключается.

Сканирующее воспроизведение

Нажмите кнопку **SCN** на пульте ДУ. Данная функция предназначена для включения режима воспроизведение первых 10 секунд каждого трека на диске (для VCD/CD).

Для отключения функции выполните указанную операцию ещё раз.

Примечания:

- Если опция PBC VCD-диска включена, то при включении функции сканирующего воспроизведения PBC автоматически отключается.
- Если функция воспроизведения в случайном порядке включена, то сканирующее воспроизведение также будет в случайном порядке.

Переход к следующей/предыдущей части (треку)

Используйте джойстик передней панели или джойстик пульта ДУ.

Если воспроизведение диска CD или MP3 длилось более 5 секунд, то после выполнения данной операции воспроизведение возобновится с начала текущего трека. Чтобы перейти к началу предыдущего трека проделайте указанную операцию 2 раза подряд.

Прямой выбор части или трека

С пульта ДУ:

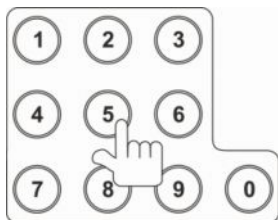

Во время воспроизведения дисков DVD, VCD, CD Вы можете напрямую ввести номер части или трека с помощью цифровых клавиш пульта ДУ.

Например, Вы хотите выбрать трек 15: нажмите цифру **1**, затем цифру **5**.

В экранном меню:



Коснитесь иконки цифровой клавиатуры для вывода на экран меню ввода. С помощью цифровых кнопок введите номер. Нажмите “Ввод” для подтверждения ввода.

Переход к произвольному месту записи на диске GOTO

Данная функция применима для дисков DVD и VCD.

1. Вход в режим GOTO

Нажимайте кнопку **GOTO** на пульте ДУ для перехода к части/разделу/треку диска. Используя кнопки цифровой клавиатуры на сенсорной панели/пульте ДУ введите необходимое время, затем нажмите джойстик на пульте ДУ, на передней панели устройства или кнопку “Ввод” на сенсорной панели.

2. Выбор элемента поиска

Используйте джойстик на передней панели или на пульте ДУ.

Ввод цифр

Примеры.

Для диска DVD:

- Ищем момент времени - 1 час, 6 минут, 28 секунд от начала записи. Вводим в строке “Время” по порядку **1, 0, 6, 2, 8**.
- Ищем раздел 2, главу 9. Выбираем строку “Раздел”, вводим **2**, затем строку “Глава”, вводим **9**.

Для диска VCD:

- Ищем момент времени - 1 час, 14 минут, 7 секунд от начала записи. Выбираем строку “Время” и вводим по порядку **1, 1, 4, 0, 7**.

Меню DVD-диска, меню названий

Вход в меню названий /меню диска

Нажмите кнопку **MENU** на пульте ДУ. Используйте джойстик для перемещения по пунктам меню.

Выбор языка звукового сопровождения

Нажмите кнопку **AUDIO** на пульте ДУ.

Для DVD:

Вы можете выбрать один из записанных на диске языков звукового сопровождения.

Для VCD/CD:

На некоторых дисках стереодорожки используются для записи звукового сопровождения на двух языках. Во время воспроизведения диска Вы можете выбрать одну из стереодорожек или стереоканал:

Левый → Правый → Стерео

Примечание: Левый и правый каналы могут работать неправильно из-за некорректной записи аудиофайлов.

Выбор языка субтитров

Нажмите кнопку **SUBTITLE** на пульте ДУ.

Вы можете выбрать один из записанных на DVD-диске языков субтитров или отключить субтитры (при условии, что диск записан с многоязычными субтитрами).

Выбор камеры (угла) просмотра

Нажмите кнопку **ANGLE** на пульте ДУ.

Вы можете выбрать угол просмотра (камеру), если на диске имеются сцены, записанные более чем одной камерой.

Функция PBC

Даная функция доступна для VCD-дисков, поддерживающих функцию PBC (с версией не ниже 2.0).

Нажмите кнопку **MENU** на пульте ДУ.

Если функция PBC включена, то после загрузки диска на экран монитора автоматически выводится меню диска. Некоторые диски позволяют переход к меню диска, если во время воспроизведения будет нажата кнопка **BAND**.

- Когда функция PBC включена, не могут быть выполнены операции повторного воспроизведения, прямого выбора части/трека.
- При работе режимов сканирующего воспроизведения, воспроизведения в произвольном порядке, поиска, функция PBC автоматически отключается.

Увеличение и уменьшение изображения

Во время воспроизведения видео или показа картинок Вы можете увеличивать/уменьшать изображение, нажав иконку  на сенсорной панели.

Отображение информации о воспроизведении

Для вывода информации на экран коснитесь области В экрана (стр. 26).

Для DVD:

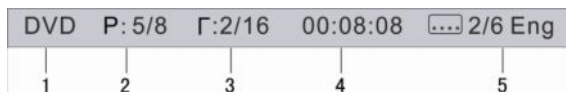

1. Тип диска.
2. Надпись 5/8 обозначает: диск состоит из 8 разделов, на данный момент проигрывается 5 раздел.
3. Надпись 2/16 обозначает: текущий раздел состоит из 16 глав, на данный момент проигрывается 2 глава.
4. Время воспроизведения текущего раздела.
5. Данная надпись обозначает: на диске записаны субтитры на 6 языках, и на данный момент выбран язык под номером 2 – английский.

Для VCD:



1. Тип диска.
2. Надпись 6/18 обозначает: на диске имеется всего 18 треков, на данный момент проигрывается трек под номером 6.
3. Время воспроизведения текущего трека.

Режим ТВ-тюнера

Автоматическая настройка на телеканал

Автоматический поиск канала в направлении увеличения/уменьшения частоты. Удерживайте джойстик нажатым:

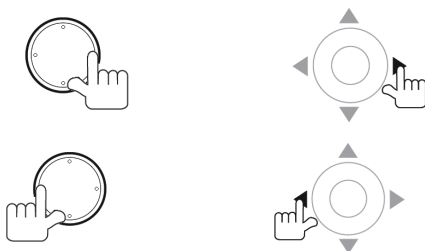

Как только телеканал будет найден, поиск будет остановлен и начнется воспроизведение найденного телеканала. В случае если сигналы телеканалов слишком слабые, поиск после совершения полного цикла остановится на первом канале.

Автоматическая настройка на телеканалы с сохранением в памяти

Данная функция позволяет автоматически находить и сохранять телеканалы в доступном диапазоне частот.

При открытом/закрытом мониторе

Удерживайте нажатыми более 2 секунд: кнопку **AS** или джойстик на передней панели; джойстик на пульте ДУ.

Для остановки поиска повторите указанные выше операции или нажмите на любую кнопку, функционально относящуюся к ТВ-тюнеру.

Сканирование телеканалов

Во время сканирования ТВ-тюнер будет автоматически на 10 секунд настраиваться на каждый сохранённый в памяти телеканал.

При открытом/закрытом мониторе

Нажмите джойстик на передней панели или на пульте ДУ.

Для остановки поиска повторите указанные выше операции или нажмите на любую кнопку, функционально относящуюся к ТВ-тюнеру.

Переключение каналов

- Переход к следующему каналу

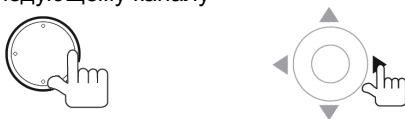

- Переход к предыдущему каналу

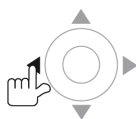

Прямой вызов сохранённых каналов

Нажимайте на цифровые кнопки пульта ДУ:

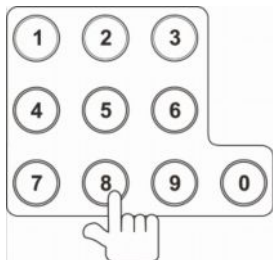

Внимание: Каждому частотному каналу соответствует определенный номер диапазона телевещания, редактирование каналов невозможно.

Режим воспроизведения карт памяти SD

Вставьте в слот (9) на передней панели устройства карту памяти SD. Ориентация карты указана справа от слота. Воспроизведение файлов, находящихся на карте, начнется автоматически. Если карта уже находится в устройстве, нажмите иконку (2) в основном меню.

Для извлечения карты необходимо выйти из режима воспроизведения SD-карты. После этого аккуратно, не прилагая излишних усилий, извлечь карту из слота.

Режим навигатора

Подключите внешний модуль навигации Prology MDB-20 (в комплект поставки не входит) к соответствующему разъему на задней панели устройства (стр. 16) или к внешнему ТВ-тюнеру (стр. 19). Нажмите соответствующую иконку в основном меню. Работа с модулем навигации Prology MDB-20 подробно описана в прилагаемой к нему инструкции.

Режим PIP ("картинка в картинке")

В режиме работы радиоприемника, воспроизведении дисков CD-DA, MP3, карт памяти SD/USB нажмите иконку PIP (10) на сенсорной панели или кнопку PIP на передней панели/пульте ДУ. В появившемся окне стрелками "вправо-влево" выберите один из входов – AUX 1, AUX 2. Если сигналы на входах отсутствуют, переключение происходит между отображением работы радиоприемника и входа AUX 1.

Для выхода из режима "картинка в картинке" нажмите иконку/кнопку PIP.

Режим "Камера"

Данный режим позволяет отображать на ЖК-мониторе сигнал камеры заднего обзора. Также устройство автоматически переходит в данный режим при включении заднего хода.

Внимание! Если провод REVERSE не подключен в соответствии с данной инструкцией, то при включении заднего хода устройство не сможет автоматически переключаться в режим "Камера".

Режим AUX 1, AUX 2

Подключите внешние источники сигнала ко входам AUX IN 1, AUX IN 2. Для просмотра нажмите соответствующую иконку на сенсорной панели. Для выхода из данного режима коснитесь области A (стр. 26) сенсорной панели или нажмите кнопку SRC на передней панели устройства или пульте ДУ.

Режим USB

Подключите карту памяти USB к соответствующему слоту модуля внешних входов. Воспроизведение аудио/видеофайлов начнется автоматически. Если карта уже подключена к модулю внешних входов, нажмите иконку (3) в основном меню. Управление воспроизведением файлов, находящихся на карте памяти, аналогично управлению воспроизведением файлов на дисках CD-R/RW, DVD-R/RW и картах памяти SD.

Меню настроек устройства

1. Вход в меню настроек

На пульте ДУ:

Нажмите кнопку **SETUP**.

В меню управления:

Коснитесь иконки



2. Выбор опции меню, параметра опции, значения параметра

Используйте джойстик на передней панели или на пульте ДУ.

3. Подтверждение выбора параметра и значения параметра

Нажмите джойстик на передней панели или на пульте ДУ.

Примечание: Все вышеописанные операции могут быть выполнены нажатием на соответствующие элементы меню.

Меню настроек	
	Основные Язык Аудио Динамики Назад
Bluetooth	Режим часов 12 часов
RDS	
Защита	Настр. часы 11 : 18 AM
Устройства	Видеовход АВТО
Уров. гром.	
Калибровка	Парковка ВКЛ.

Основные установки

Режим часов

Выбирается представление показаний часов в 12-часовом или 24-часовом формате.

Часы

Коснитесь значения часов/минут для входа в режим регулировки, нажимайте появившиеся на экране **+** **-** для установки времени.

Видеовход

Данная опция предназначена для выбора системы кодирования цвета: NTSC, PAL, Авто, SECAM. Рекомендуемое состояние данной опции - автоопределение системы ("Авто"). Принудительная установка системы цветности может понадобиться, если сигнал телевизионной станции слаб настолько, что система цветности не определяется автоматически.

Парковка

Когда данная опция выключена, Вы можете просматривать видео даже во время движения. При включенной опции Вы сможете просматривать изображения и видео только после включения стояночного тормоза.

Меню языковых настроек

Меню

Выбор языка экранного меню настроек.

DVD аудио

Выбор языка звукового сопровождения DVD-диска.

Примечания:

- Если DVD-диск не содержит аудио файлов на выбранном языке, то все диалоги будут звучать на установленном по умолчанию языке.
- Язык звукового сопровождения также можно менять с помощью кнопки **AUDIO** пульта ДУ.

Субтитры

Выбор языка субтитров DVD-диска для вывода на экран.

Примечания:

- Если DVD-диск не поддерживает выбранный язык, то субтитры будут выводиться на том языке, который установлен на диске по умолчанию.
- Язык субтитров также можно менять с помощью кнопки **SUBTITLE** пульта ДУ.

Меню диска

Выбор языка меню DVD-диска.

Примечание:

Если DVD-диск не поддерживает выбранный язык, меню диска и меню названий будет отображаться на том языке, который установлен на диске по умолчанию.

Меню аудио настроек

Динамическое сжатие

Функция сжатия динамического диапазона аудиосигнала. Данная функция может понадобиться во время воспроизведения дисков с малым уровнем громкости или при высоком уровне внешних шумов.

Режим звука

Данная функция позволяет выбрать режим звука: *Виртуальный звук* или *Стерео*.

Dolby Pro II

Данная функция позволяет выбрать режим объёмного звучания: *Музыка*, *Кино*, *Матрица*.

Фильтр сабвуфера

С помощью данной функции Вы можете добиться необходимого звучания басов, наиболее подходящего для акустики вашего автомобиля. Для этого выбирайте соответствующую частоту среза фильтра сабвуфера.

Динамики

4 CH: В данном режиме работают два передних и два задних динамика. Выходы центрального динамика и сабвуфера выключены.

4.1 CH: В данном режиме работают два передних, два задних динамика и сабвуфер. Выход центрального динамика выключен.

5.1 CH: В данном режиме работают все 5 динамиков и сабвуфер.

Коснитесь иконки **Тест звука** для проверки правильности установки передних и тыловых динамиков, центрального канала и сабвуфера.

Коснитесь иконки **Subw** для вывода меню фазы (для 4.1CH, 5.1CH):

0° - на сабвуфер подается синфазный сигнал.

180° - сигнал на сабвуфер подается в противофазе.

Настройки Bluetooth

Bluetooth

С помощью данной опции Вы можете включить или отключить встроенный модуль Bluetooth.

Автоответ

Данная функция управляет автоматическим приёмом входящих вызовов.

Соединение

Если соединение было утеряно в результате выключения питания устройства или по каким-либо другим причинам, оно будет автоматически восстановлено. Для этого должна быть выбрана опция "Авто". Иначе соединение придётся устанавливать вручную.

Код соединения

Для соединения встроенного модуля Bluetooth устройства с другим устройством Вам потребуется ввести код **1234**. При включенном модуле Bluetooth данный код может быть изменён.

Настройки RDS

RDS

Данная опция включает и выключает функцию RDS.

СТ (Clock Time)

Данная функция включает/выключает режим вывода информации о текущем времени, благодаря которой ресивер может автоматически устанавливать и подстраивать собственные часы.

Регион радио

При помощи данной функции можно выбрать частотные диапазоны и шаг настройки радиоприемника в соответствии со стандартами вещания в данном регионе.

Громкость ТА

Выберите уровень громкости, на котором будет транслироваться информация о дорожном движении при включенном режиме ТА.

Защита

Пароль

Коснитесь правой колонки опции "Пароль" для вывода на экран цифровых кнопок. Введите новый четырёхзначный пароль и нажмите кнопку **Ввод**.

На заводе-изготовителе устанавливается пароль "**012345**".

Когда в поле значения пароля выводится символ открытого замка, вы можете ввести любой собственный пароль.

Уровень защиты

Данный раздел меню позволяет пользователю ограничивать доступ к воспроизведению кинофильмов на данном устройстве: от уровня 1 (дети) до "Взрослые" (без ограничений).

Чем меньше значение, тем более строгие ограничения для просматриваемого материала:

- 1 Детские
- 2 G
- 3 PG
- 4 PG-13
- 5 PG-R
- 6 R
- 7 NC-17
- 8 Взрослые

Для того, чтобы иметь возможность изменять значение уровня доступа, в опции "ПАРОЛЬ" должен индицироваться символ открытого замка. Для этого в опции "ПАРОЛЬ" следует ввести верный пароль и подтвердить ввод.

Фабричные установки

Данная опция позволяет сбросить все настройки меню в состояние, которое было установлено при изготовлении устройства. Для этого коснитесь правой колонки опции - "Сброс".

Устройства

Камера

Данная функция управляет режимом отображения обзора с камеры во время заднего хода автомобиля:

Нормальный: Изображение с камеры выводится на экран в таком же ракурсе, как видел бы водитель, обернувшись назад.

Зеркальный: Разворот изображения с камеры по горизонтали. В таком режиме монитор может использоваться как зеркало заднего вида.

Автооткрывание

Авто.: Экран автоматически открывается при включении питания устройства.

Ручное: Если экран был открыт ранее, он остаётся в таком положении даже при выключении зажигания автомобиля.

Выкл.: Экран открывается только при нажатии на кнопку **OPEN**, когда питание устройства включено.

Закрытие экрана

После открывания экран автоматически смещается немного назад для удобства доступа к кнопкам на передней панели. В то же время экран может упираться в переднюю панель автомобиля. Во избежание этого данная функция позволяет отключить автоматическое смещение экрана назад.



Автояркость

Данная опция предназначена для автоматической регулировки яркости подсветки экрана в зависимости от внешнего освещения. Для включения функции выберите "ВКЛ."

Уровень громкости

Данная функция позволяет предотвратить резкий перепад громкости при переключении с текущего режима работы на какой-либо другой.

Выберите режим работы для установки громкости.

С помощью кнопок  и  выберите желаемый уровень громкости от -6 до +6.

Калибровка экрана

Если произошёл сбой в управлении сенсорным экраном, то есть изображение кнопки на экране не соответствует её действительному расположению, необходимо выполнить операцию калибровки сенсорного экрана. После входа в режим калибровки необходимо нажать и удерживать более 1 секунды точку А в верхнем левом углу, затем точку В в нижнем правом углу.

Режим настроек звучания - эквалайзер

С помощью данных аудио настроек Вы можете добиться звучания, наиболее приятного вашему слуху.

Для входа в режим эквалайзера 2 раза нажмите кнопку **Эквал.** в экранном меню управления или нажмите на регулятор громкости (3).

На экране появится следующий интерфейс:

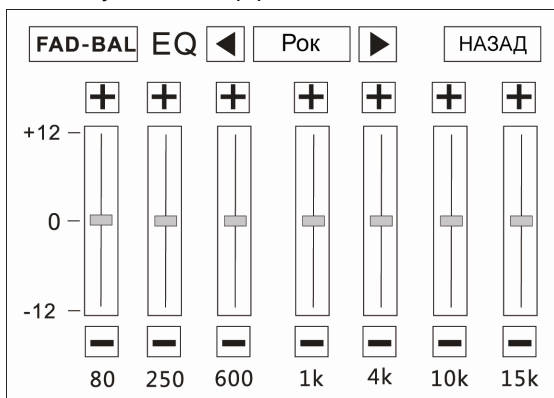

- Регулировка всех параметров осуществляется непосредственно на сенсорном экране: коснитесь до нужного параметра, регулятора или области.
- Эквалайзер имеет 8 предустановленных настроек: *Свой, Акустика, Город, Рейв, Латино, Танцы, Хип-Хоп, Рок*. Все настройки имеют фиксированные значения уровня частот. Изменять значения параметров можно только для режима "Свой".

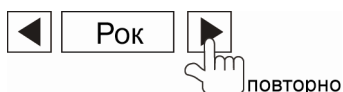

- При ручной регулировке уровня частот режим эквалайзера автоматически изменится на "Свой".

Регулировка баланса тылового - фронтального и левого - правого каналов:

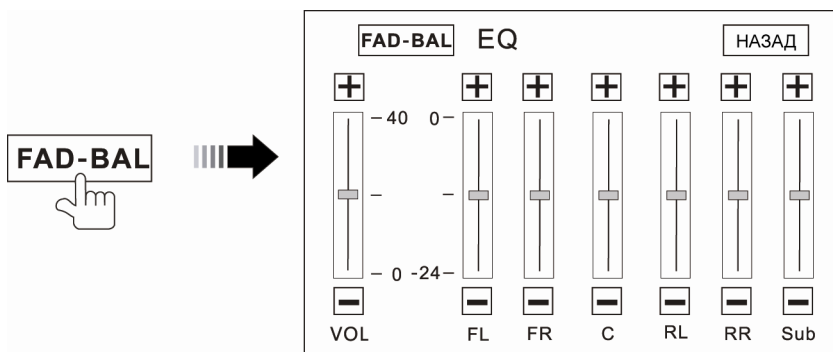

Регулировка с пульта ДУ:

Используйте джойстик.

Регулировка в сенсорном меню:

- Коснитесь нужного параметра, регулятора или области.
- Для изменения баланса каналов коснитесь серого прямоугольника внутри области регулировки и перемещайте его в нужную сторону (см. рисунок выше).

Уровень сабвуфера не зависит от режима эквалайзера и регулируется отдельно.

Использование карт памяти USB

- Устройство поддерживает чтение карт памяти, содержащих форматы: MP3, WMA, JPEG, VCD, AVI, MPG. Для подключения карты используется модуль внешних входов MediaLink.
- Поддерживаются карты объемом до 8 Гб;
- Объем поддерживаемой карточки зависит от фирмы-изготовителя.
- Рекомендуются карточки фирм Kingston и A-Data;
- Файловая система fat 12 / fat 32;
- Название файла: 32 символа; название директории: 32 символа; русский язык не поддерживается.
- ID3 TAG: 32 символа;
- Информация ID3 TAG (версия 2.0): песня/исполнитель/альбом: 32 символа; русский шрифт поддерживается не во всех случаях;
- USB 1.1/ USB 2.0 (скорость USB 2.0 не поддерживается, только чтение со скоростью USB 1.1);
- Не все виды USB-карт совместимы с данным устройством.

Операции управления телефоном с помощью модуля Bluetooth®

Список мобильных телефонов, совместимых с модулем Bluetooth® мультимедийного центра и поддерживающих функцию A2DP:

ASUS	P535
HTC	TyTNII, Touch
Nokia	5300, 5610, 5700, 6085, 6110, 6300, 7500
Motorola	A1200, E6, K1, V3x, V8, Z6
Samsung	F338, U708, Z728, D820, D528
LG	Shine KE970, Viewty
Sony-Ericsson	W580i, P1i, S500i, K610i, K618i, W880i, K800i, M600i

Нажмите на иконку **BT** в Основном Меню (стр. 28) для включения режима работы Bluetooth.

Список иконок, доступных в режиме Bluetooth:

Иконка	Функция	Иконка	Функция	Иконка	Функция
	Согласование с телефоном		Соединение с телефоном		Разрыв соединения
	Набор номера		Меню настроек		Перевод звонка
	Отключение микрофона		Ответ/Вызов		Отмена/Сброс вызова
	Пауза/Воспроизведение		Остановка воспроизведения		Следующий трек
	Предыдущий трек		Телефонный режим		Стереорежим

В данном устройстве предусмотрено два режима работы Bluetooth: телефонный режим и стереорежим.

Для выбора режима работы нажимайте на соответствующие кнопки меню.

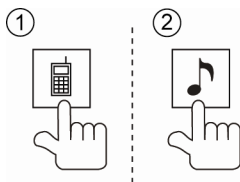

1. Телефонный режим

Согласование с телефоном

После завершения процесса согласования модуль Bluetooth устройства будет идентифицирован в списке устройств мобильного телефона.

Процедура согласования:

- Нажмите кнопку экранного меню.
- Включите функцию Bluetooth в Вашем мобильном телефоне.

- В телефоне введите ПИН-код (по умолчанию - 1234) для соединения с данным устройством.
- Во время согласования (в течение 90 секунд), Вы можете отменить данный процесс нажатием на кнопку .
- Если мобильный телефон не смог определить модуль Bluetooth устройства за несколько попыток, возможно модуль Bluetooth Вашего телефона работает неправильно. Перезагрузите телефон и попробуйте снова.

Соединение с телефоном

Если соединение выполнено, Вы можете управлять функциями мобильного телефона, такими как “хэндс-фри”, загрузка списка вызовов и телефонная книга.

Имеется 3 режима соединения:

- **Соединение после включения питания**

Модуль Bluetooth устройства автоматически соединится с последним подключенным телефоном через 10 секунд после включения питания.

- **Ручное соединение**

Восстановить соединение можно двумя способами: послать запрос с телефона или нажать на кнопку  экранного меню Bluetooth устройства.

Примечание: В меню настроек устройства *Bluetooth* → *Соединение* должна быть выбрана опция “Ручное”.

- **Автоматическое соединение**



Через 20 секунд после разрыва соединения модуль Bluetooth устройства автоматически вышлет запрос на соединение.

Примечание: В меню настроек устройства *Bluetooth* → *Соединение* должна быть выбрана опция “Авто”.

Примечания:

1. После удачного соединения модуль Bluetooth устройства получит информацию о Вашем телефоне, и на экране будет отображаться модель/имя телефона.
2. Если в процессе разговора Вы перевели звонок с устройства на мобильный телефон, и перед завершением вызова не перевели звонок обратно, то режим автосоединения будет отменён. В следующий раз соединение необходимо будет устанавливать вручную.
3. Некоторые мобильные телефоны автоматически отключают питание Bluetooth после разрыва соединения, в этом случае устройство не сможет повторно подключиться к телефону.

Разъединение

Разорвать соединение можно двумя способами: отменить соединение с помощью телефона, нажать на кнопку  или  экранного меню Bluetooth. После разъединения на экране появится сообщение “Соединение разорвано”.

“Хэндс-фри”

Вы можете отвечать на звонки или набирать номер с помощью кнопок передней панели устройства, пульта ДУ или экранного меню управления.



Загрузка списка вызовов и телефонной книги

Вы можете просматривать на экране устройства списки пропущенных, отвеченных и исходящих вызовов, а также загружать телефонную книгу телефона (русский язык не поддерживается).

2. Стереорежим

Согласование с телефоном

Процедура согласования:

- Нажмите на кнопку .
- Откройте интерфейс воспроизведения аудиофайлов в Вашем мобильном телефоне и установите режим воспроизведения на Bluetooth.
- После регистрации устройства в Вашем телефоне, введите ПИН-код для соединения с данным устройством. После удачного согласования устройство автоматически выйдет из режима согласования.
- Если в течении 60 секунд от мобильного телефона не поступит запроса за согласование, устройство выйдет из режима согласования.
- В течение первых 60 секунд процесса согласования, Вы можете отменить данную операцию нажатием на кнопку .
- Если мобильный телефон не смог определить модуль Bluetooth устройства за несколько попыток, возможно модуль Bluetooth телефона работает не правильно. Перезагрузите телефон и попробуйте снова.

Соединение с телефоном

Имеется 2 режима соединения:

• **Запрос с модуля Bluetooth устройства**

Нажмите на кнопку  в экранном меню Bluetooth. После удачного соединения мобильный телефон откроет режим проигрывателя аудиофайлов.



• **Запрос с мобильного телефона**

Все перечисленные ниже операции автоматически меняют режим работы Bluetooth устройства на стереорежим: открытие интерфейса аудиопроигрывателя в мобильном телефоне, воспроизведение одного аудиофайла, переключение режима воспроизведения на Bluetooth.

Если в списке устройств мобильного телефона не появился модуль Bluetooth устройства, то следует сначала выполнить процедуру согласования и соединения с устройством.

Внимание! Если управление воспроизведением аудиофайлов будет произведено с телефона, то после окончания воспроизведения текущего файла соединение с устройством может быть разорвано и звук будет воспроизведен на телефоне.

Разъединение

Разорвать соединение можно двумя способами: отменить соединение с помощью телефона, нажать на кнопку  или  экранного меню Bluetooth устройства. После разъединения на экране появится сообщение “Соединение разорвано”.

Воспроизведение музыки

Вы можете прослушивать аудиофайлы, хранящиеся в телефоне, и управлять воспроизведением с помощью устройства. Для этого телефон должен поддерживать функцию передачи аудиофайлов **A2DP**.

Примечание: не все мобильные телефоны поддерживают данную функцию.

Подключите телефон к устройству. Войдите в режим проигрывателя музыки в Вашем телефоне. После удачного соединения модуль Bluetooth устройства автоматически перейдет в режим стерео.

Управлять воспроизведением аудиофайлов, хранящихся в мобильном телефоне, можно с помощью меню управления устройства:

▶/II - воспроизведение/пауза;

■ - остановка воспроизведения;

◀◀ - предыдущий трек;

▶▶ - следующий трек.

Приём входящих вызовов

Во время входящего вызова режим Bluetooth автоматически меняется на *телефонный*, и на дисплей выводится номер вызывающего абонента.

Если в разделе настроек Bluetooth устройства включена опция *Автоответ*, то звонок будет принят автоматически. Иначе, вызов потребует принять вручную.

Как сделать вызов

Есть несколько способов набора номера:

1. С помощью мобильного телефона.
2. С помощью пульта ДУ:

Ввод номера:

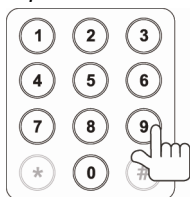

Удаление набранных цифр:

Нажимайте кнопку **CLEAR**.

Вызов введённого номера:



3. С помощью кнопок экранного меню.

- коснитесь кнопки  в меню для открытия панели набора номера.
- введите номер телефона с помощью цифровых кнопок.
- удалить введённые цифры (начиная с последней) можно с помощью кнопки **УБРАТЬ**.



- набор номера



- отмена вызова

- нажмите на кнопку **ВЫХОД** для выхода из панели ввода номера.

4. С помощью списков вызовов или списка абонентов телефонной книги.

После того, как модуль Bluetooth устройства получит информацию о списках вызовов и списке абонентов, выберите необходимый номер, затем нажмите на кнопку .



Примечание: В стерео режиме набор номера невозможен.

Отклонение вызова

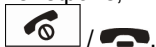
Отменить/отклонить вызов можно с помощью кнопки отмены вызова в мобильном телефоне, на передней панели устройства или в экранном меню:



Перевод звонка

Для перевода звонка с устройства на мобильный телефон во время разговора, набора номера или вызова нажмите на кнопку  в экранном меню. Для перевода звонка обратно на модуль Bluetooth устройства, нажмите кнопку  ещё раз.

Примечание: некоторые мобильные телефоны автоматически переводят звонок на себя.

Управление микрофоном

Чтобы вторая сторона линии не могла слышать Ваш голос во время разговора, Вы можете отключить встроенный микрофон устройства нажатием на кнопку  экранного меню. Для отмены данного режима нажмите на указанную кнопку ещё раз.

Списки вызовов

Список меню режима Bluetooth состоит из 4 групп: *пропущенные вызовы, отвеченные вызовы, исходящие вызовы, телефонная книга.*

При нажатии на одну из групп, устройство начнёт загрузку соответствующих данных с мобильного телефона. В каждой группе может отображаться до 30 последних номеров.

Эксплуатационные ограничения и текущий ремонт

Устройство предназначено для эксплуатации в автомобилях с напряжением бортовой сети 12 В. Не следует эксплуатировать устройство, имеющее повреждения корпуса или соединительных кабелей.

Ошибки, допущенные при установке и эксплуатации устройства, могут быть иногда приняты за его неисправность. Ниже приводится таблица, в которой сведены простые проверки, способные помочь Вам устранить большую часть проблем, возникающих при использовании устройства.

При отсутствии видимых причин неисправности устройство следует демонтировать и обратиться в сервисный центр. Перед тем, как перейти к проверкам, описанным в данной таблице, тщательно проверьте правильность подключения устройства.

Неисправность	Причина	Устранение
Нет питания	Перегорел предохранитель устройства	Поменяйте перегоревший предохранитель на предохранитель нужного номинала. Если предохранитель перегорит снова, обратитесь в сервисный центр
	Неправильное подключение	Проверьте подключение питания
	Некорректная операция	Нажмите кнопку сброса в правом нижнем углу передней панели
Воспроизведение не начинается, выводится сообщение “Ошибка диска”	Диск не загружен в устройство или загружен неправильно	Загрузите диск в устройство правильно, рабочей стороной вниз
	Диск сильно загрязнен	Очистите поверхность диска
	Низкое напряжение аккумуляторной батареи автомобиля	Зарядите аккумуляторную батарею автомобиля. Если устройство после этого все равно не работает, проконсультируйтесь с дилером
	В устройство загружен диск не того формата, который может воспроизводить данный проигрыватель	Загружайте в устройство только те диски, которые устройство может воспроизводить
Когда нажимается функциональная кнопка, функция не работает	Воспроизводимый диск не допускает выполнения данной операции	Операция не может быть произведена по отношению к воспроизводимому диску (обратитесь также к инструкции, которая прилагается к диску) или операция не может быть произведена в данный момент

Неисправность	Причина	Устранение
Нет изображения	Полностью "убрана" яркость изображения	Отрегулируйте яркость на мониторе или на внешнем мониторе, который подключен к устройству
	Не включен ручной тормоз	Для просмотра видеопрограмм следует припарковать автомобиль, и включить ручной тормоз
	Неправильное подключение	Проверьте правильность подключения устройства
Нет звука	Полностью "убрана" громкость звука	Установите нужный уровень громкости устройства или на мониторе, который подключен к устройству
	Неправильно настроен баланс звука	Установите баланс каналов по центру
	Неправильное подключение	Проверьте правильность подключения устройства
	Провода динамиков контактируют с металлической деталью машины	Изолируйте все провода
	Динамики неисправны	Поменяйте динамики
	Используется режим ускоренного или замедленного воспроизведения в прямом или обратном направлении	В режиме ускоренного или замедленного воспроизведения в прямом или обратном направлении звук отключается
Нет субтитров	На воспроизводимом диске DVD не записаны субтитры	Субтитры не могут быть выведены на экран
	Субтитры выключены	Включите субтитры
Субтитры не "убираются" с экрана	Воспроизводимый диск DVD не допускает отключение субтитров	Субтитры невозможно убрать с экрана монитора
Звук изображения или искажены	Диск загрязнен или имеет царапины	Протрите рабочую поверхность диска от пыли и грязи. Не используйте для воспроизведения поцарапанные диски
Монитор не открывается автоматически	Функция "Автооткрывание" отключена	Включите функцию "Автооткрывание"

Неисправность	Причина	Устранение
Настройки устройства сбрасываются после выключения двигателя	Неправильное подключение проводов	Подключите все провода согласно инструкции.
Мигающее изображение, интерференция на экране	Формат DVD не совместим с текущими настройками монитора устройства	Поменяйте настройки на соответствующие диску
Невозможно изменить язык звукового сопровождения или язык субтитров	На воспроизводимом диске DVD записано звуковое сопровождение или субтитры только на одном языке	Если на диске не записаны звуковое сопровождение или субтитры на нескольких языках, вы не сможете изменить язык звукового сопровождения или субтитров
	Воспроизводимый диск DVD не допускает смену языка звукового сопровождения или субтитров	Язык звукового сопровождения или субтитров изменить невозможно
Пульт дистанционного управления не работает	Светоизлучающий элемент пульта дистанционного управления не направлен на светоприемник сенсора дистанционного управления	Для осуществления управления светоизлучающий элемент пульта дистанционного управления должен быть направлен на светоприемник сенсора дистанционного управления
	Пульт дистанционного управления и устройство находятся слишком далеко друг от друга	Расстояние по прямой между пультом ДУ и сенсором дистанционного управления не должно превышать пяти метров
	Между пультом ДУ и сенсором дистанционного управления имеются препятствия	Устраните препятствие
	Израсходован заряд батарейки пульта дистанционного управления	Замените батарейку
Радиоприемник не работает	К устройству не подключен кабель антенны	Надежно подключите кабель антенны к устройству
Не работает функция автонастройки на радиостанции	Радиостанции имеют слишком слабый сигнал	Настраивайтесь на станции вручную

Технические допуски на возможные незначительные дефекты изображения

Панель монитора условно разделяется на две зоны, "А" и "Б", как показано на рисунке справа. ЖК-панель подлежит бесплатной замене в течение гарантийного срока, если число пикселей, постоянно светящихся одним цветом, превышает любое число пикселей, указанное в таблице.

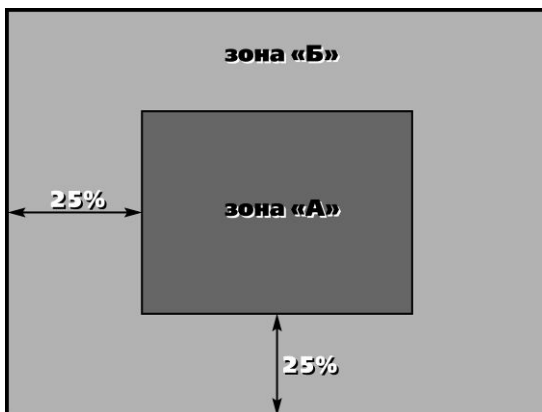

Цвет пикселя	Зона "А"	Зона "Б"
Белый	0	0
Черный	3	6
Синий	3	6
Красный	3	6
Зеленый	3	6
Всего	3	6

Хранение, транспортирование, ресурс, утилизация

Устройство рекомендуется хранить в складских или домашних условиях по группе "Л" ГОСТ 15150 и при необходимости транспортировать любым видом гражданского транспорта в имеющейся индивидуальной потребительской таре по группе "Ж2" ГОСТ 15150 с учетом ГОСТ Р 50905 п.4.9.5. Место хранения (транспортировки) должно быть недоступным для попадания влаги, прямого солнечного света и должно исключать возможность механических повреждений.

Срок службы устройства 2 года. Устройство не содержит вредных материалов и безопасно при эксплуатации и утилизации (кроме сжигания в непригодных условиях).

Гарантии поставщика

Автомобильный мультимедийный центр PROLOGY MDD-730T соответствует утвержденному образцу.

Изготовитель гарантирует соответствие устройства требованиям ГОСТ 122006-87, ГОСТ 22505-97, ГОСТ 28002-88 и нормам электромагнитной совместимости ЭМС 10-94 и ЭМС 21-94. При соблюдении владельцем правил эксплуатации, изложенных в настоящем Руководстве пользователя, устройство обеспечивает безопасность и электромагнитную совместимость в полном объеме требований, подлежащих обязательной сертификации в системе ГОСТ Р, не оказывает вредного воздействия на окружающую среду и человека и признано годным к эксплуатации.

Устройство имеет гарантийный срок эксплуатации - 12 месяцев с момента покупки без учета времени пребывания в ремонте при соблюдении правил эксплуатации. Право на гарантию дается при заполнении сведений прилагаемого гарантийного талона.

Гарантийные обязательства не распространяются на перечисленные ниже принадлежности изделия, если их замена предусмотрена конструкцией и не связана с разборкой изделия:

- на пульт дистанционного управления, элементы питания (батарейки);
- внешний ТВ-тонер;
- соединительные кабели, монтажный комплект, документацию, прилагаемую к изделию;
- SD-карту с навигационным ПО*, GPS-антенну.

** По всем вопросам, связанным с навигационным программным обеспечением Навител Навигатор 3.2 - Автоверсия (проблемы в работе, обновления и прочее) обращайтесь в ЗАО «ЦНТ»:*

Адрес: 125171, г. Москва, ул. З. и А. Космодемьянских, д.4 корп.1

Телефон: (495) 787-66-80

Email: sales@navitel.su

Web: <http://www.navitel.su>

Режим работы: понедельник - пятница с 10.00 до 19.00 (без обеда)

Автомобильная всеволновая телевизионная антенна PROLOGY TVA-300**Назначение**

Данная антенна предназначена для оптимального приема телевизионного сигнала в МВ или ДМВ диапазоне. Антенна предназначена для эксплуатации в автомобилях с напряжением бортовой сети 12 В с заземленным отрицательным полюсом батареи. Перед началом установки внимательно прочитайте инструкцию по установке антенны. Для оптимальной работы установите антенну и проложите ее кабель, как указано в инструкции.

Технические характеристики

Диапазон рабочих частот	48,5... 862 МГц	
Принимаемые каналы	МВ	1 ... 12
	ДМВ	21 ...69
Коэффициент усиления	до 22 дБ	
Дальность приема при условии прямой видимости	до 100 км	
Напряжение питания	12В	

Внимание!

Качество приема телевизионного сигнала зависит от расстояния до передатчика, рельефа местности, отражающих телевизионный сигнал препятствий, мощности передатчика, помехоустойчивости телевизионного приемника, наличия на стекле тонирующей пленки или обогревателя стекол.

Наименование: Пролонжи МДД-730Т
Страна производитель: Китай.
Изготовитель: Сатурн Хай Тек Груп ЛТД.
Основное предназначение товара:
Автомобильный мультимедийный центр
Юридический адрес изготовителя:
1А Кроун Лайн, Лондон, СВ16 3ДЖ, Великобритания.

