



PROLOGY

MDN-1360T

Автомобильный мультимедийный центр



Руководство пользователя

Содержание

Назначение	4
Функции устройства	5
Комплект поставки	6
Основные технические характеристики	7
Воспроизводимые диски.....	8
Для безопасного и эффективного использования устройства	9
Для безопасного управления автомобилем:.....	11
Меры предосторожности при обращении с дисками.....	12
Установка устройства	13
Процедура установки.....	13
Первый вариант установки устройства	14
Удаление устройства.....	14
Второй вариант установки устройства	15
Съемная передняя панель	16
Установка передней панели на место	16
Элементы управления на передней панели	19
Пульт дистанционного управления.....	22
Использование пульта дистанционного управления.....	23
Интерактивная сенсорная панель управления с графическим интерфейсом.....	24
Сенсорные области управления на мониторе	24
Общие операции	24
Настройка звука и изображения.....	25
Управление радиоприемником	27
Использование системы RDS (Radio Data System)	29
Управление ТВ-тюнером	31
Режим специальных настроек устройства	32
Раздел “Radio”	32
Раздел “BT” (настройки Bluetooth)	33
Раздел “TV MENU”	33
“TS Calibrate”	35
Основные операции управления воспроизведением дисков.....	36
Загрузка компакт-дисков	36
Извлечение компакт-дисков.....	36

Включение режима воспроизведения.....	36
Временная остановка воспроизведения.....	36
Остановка воспроизведения диска	36
Ускоренное воспроизведение в прямом и обратном направлении	37
Переход к следующей или предыдущей части (треку)	37
Меню управления воспроизведением	37
Меню диска	37
Повторное воспроизведение	38
Повторное воспроизведение фрагмента записи A-B.....	38
Воспроизведение в случайном порядке	38
Увеличение/уменьшение изображения	38
Переход к произвольному месту записи на диске	38
Программирование последовательности воспроизведения.....	39
Выбор языка звукового сопровождения.....	39
Выбор языка субтитров.....	39
Изменение телевизионной системы	40
Режим Bluetooth.....	40
Режим навигатора.....	41
Использование карт памяти USB/SD.....	41
Основные операции по изменению настроек устройства	42
Меню системных настроек “SYSTEM”.....	43
Меню языковых настроек “LANGUAGE”	45
Меню аудионастроек “AUDIO”	45
Меню настроек изображения.....	46
Хранение, транспортирование, ресурс, утилизация	47
Гарантии поставщика.....	47
Технические допуски на возможные незначительные дефекты изображения.....	48
Эксплуатационные ограничения и текущий ремонт	49

Руководство пользователя определяет порядок установки и эксплуатации FM/УКВ-приемника и проигрывателя DVD/VCD/WMA/MPEG4/CD/MP3-дисков (далее "устройства") в автомобиле с напряжением бортовой сети 12 В. Установку устройства рекомендуется производить с привлечением специалиста по электрооборудованию автомобилей.

Самостоятельное вскрытие устройства, механические повреждения и нарушение порядка эксплуатации могут привести к его неисправностям и к лишению права на гарантийное обслуживание.

В связи с постоянной работой по совершенствованию устройства, повышающей его надежность и улучшающей эксплуатационные характеристики, в конструкцию и меню управления могут быть внесены незначительные изменения, не отраженные в настоящем Руководстве и не влияющие на работу устройства.

Назначение

Устройство Prology MDN-1360T предназначено для воспроизведения дисков форматов DVD, VCD, CD, MP3, WMA, JPEG. Устройство обеспечивает:

- отображение цветных видеопрограмм в системах цветности NTSC/PAL/SECAM;
- прием радиостанций в диапазонах FM и УКВ;
- воспроизведение звука через внешние громкоговорители или через линейный выход.



Навител Навигатор 3.2 – навигационное программное обеспечение (Автоверсия), разработанное ЗАО «ЦНТ» для мультимедийных устройств с сенсорным экраном, оснащённых встроенными или внешними GPS-приёмниками. Вместе с программным обеспечением поставляются: бесплатная карта всей России, которая содержит основные магистрали с названиями населенных пунктов; подробные карты крупных городов РФ (Москва, Санкт-Петербург, Екатеринбург, Новосибирск и т.д.).

Программа позволяет загрузку подробных карт городов и областей России с номерами домов, названиями улиц, станций метро и другой важной информацией. В числе прочего, спутниковая программа навигации обеспечивает голосовое сопровождение по маршруту. Программа оптимизирована под небольшое разрешение экрана, в ней реализовано быстрое масштабирование и прокрутка карты, а так же автоматическое переключение между картами различных масштабов.

ЗАО «ЦНТ» - активно развивающаяся компания, ориентированная на рынок Российской Федерации и стран СНГ. Миссия компании - совершенствование, развитие и распространение современных решений и продуктов в области информационных технологий и цифровой картографии. Мы стремимся разрабатывать программное обеспечение, удовлетворяющее требованиям надежности, безопасности и удобства использования.

ЗАО «ЦНТ» уделяет большое внимание оперативной и квалифицированной технической поддержке своих клиентов. По всем вопросам, связанным с навигационным программным обеспечением Навител Навигатор 3.2 (Автоверсия) (проблемы в работе, обновления и прочее) обращайтесь в ЗАО «ЦНТ»:

Адрес: 125171, г. Москва, ул. 3. и А. Космодемьянских, д.4, корп.1

Телефон: (495) 787-66-80

Email: sales@navitel.su

Web: <http://www.navitel.su>

Режим работы: понедельник - пятница с 10.00 до 19.00

Функции устройства

- ЖК-монитор размером 89 мм (3.5")
- Полностью съемная откидывающаяся передняя панель с футляром
- Системы цветности PAL/SECAM/NTSC
- Сенсорная панель управления
- Интерактивный дисплей с графическим сенсорным интерфейсом
- Максимальная выходная мощность 4x55 Вт, MOSFET
- Совместимость с форматами DVD/CD/VCD/MP3/MPEG4/WMA/JPEG
- Поддержка файловой системы Giga MP3
- Высокоскоростной цифровой PLL тюнер
- Память на 30 радиостанции (18 FM/УКВ)
- Система RDS EON
- Встроенный ТВ-тюнер
- Слот для карт памяти SD
- Поддержка карт памяти с интерфейсом USB
- Встроенный модуль навигации
- Дистанционное управление
- Поддержка беспроводной технологии Bluetooth® для управления мобильным телефоном и для передачи высококачественного стереозвука
- Линейный аудио/видеовход mini-Jack на передней панели
- Аудио/видеовход RCA
- 2 Видеовыхода RCA
- Видеовход RCA для камеры заднего обзора
- 4.1-канальный аудиовыход RCA
- Стандартный разъем ISO
- Стандартный монтажный размер 1 DIN

Комплект поставки

Устройство Prology MDN-1360T	1 шт.
Пульт дистанционного управления	1 шт.
Резиновая демпфирующая прокладка	1 шт.
Соединительные кабели	1 комплект
Крепёжные принадлежности	1 комплект
Ключ-съёмник	2 шт.
Настоящее Руководство пользователя	1 шт.
Гарантийный талон	1 шт.
Индивидуальная потребительская тара	1 комплект
SD-карта памяти с навигационным программным обеспечением	1 шт.
GPS-антенна	1 шт.
Микрофон	1 шт.

Основные технические характеристики

Общие

Напряжение питания, предельные значения	11 – 16 В постоянного тока
Полярность источника питания	Только системы с заземлением отрицательного полюса батареи
Максимальная выходная мощность	4х55 Вт
Подходящее сопротивление динамиков	4-8 Ом
Номинал встроенного предохранителя	15 А
Уровень входного аудиосигнала	≥ 300 мВ
Линейный выход сабвуфера	4 В
Размеры установочные (Ш x В x Г)	178x50x166 мм
Вес	1,7 кг

Радиоприёмник

Диапазон частот FM	87,5 - 108 МГц
Диапазон частот УКВ	65 - 74 МГц
Полезная чувствительность	8 дБ (мкВ)
Глубина разделения стереоканалов (1 кГц)	30 дБ
Диапазон воспроизводимых частот	30 - 15 000 Гц
Отношение сигнал-шум	> 55 дБ

Проигрыватель дисков

Размер дисков	12 см (5")
Диапазон воспроизводимых частот	20 Гц - 20 кГц
Отношение сигнал-шум	> 80 дБ
Глубина разделения стереоканалов	> 60 дБ
Коэффициент нелинейных искажений	< 0,2% (1кГц)
Системы цветности	PAL/NTSC/AUTO
Видеовыход	1 ± 0.2 В
Разрешение по горизонтали	≥ 500 линий



Монитор

Тип дисплея	жидкокристаллический
Способ управления	активная матрица TFT
Диагональ экрана	3,5" (89 мм.)
Размер экрана (ШxВ)	76x43 мм
Контрастность	350 кд/м ²

ТВ-тюнер

Системы цветности	NTSC/PAL/SECAM
Диапазон воспроизводимых частот	44.25- 140.00 МГц (MB-1) 140.00-460.00 МГц (MB-2) 460.00-863.25 МГц (DMB)

Воспроизводимые диски

Тип диска и логотип	Размер диска	Максимальное время воспроизведения
DVD Video 	5 дюймов (12 см)	Приблизительно 133 минуты (SS/SL) Приблизительно 242 минуты (SS/DL) Приблизительно 266 минут (DS/SL) Приблизительно 484 минуты (DS/DL) SS = односторонний, DS = двухсторонний SL = однослойный, DL = двухслойный
Video CD 	5 дюймов (12 см)	Приблизительно 74 минуты.
Audio CD 	5 дюймов (12 см)	Приблизительно 74 минуты.

Также воспроизводятся следующие типы файлов:

- Аудиофайлы: MP3 (*.mp3), WMA (*.wma)
- Видеофайлы: MPEG 2 (*.vob), MPEG 1 (*.dat), MP4 (*.avi)
- Файлы с изображениями: JPEG (*.jpg)

Ограничения для файлов MP3:

- ISO 9660 или ISO 9660+Joliet, максимальное допустимое количество символов в имени файла - 30
- Максимальная глубина вложенности папок: 8
- Максимальное число папок на диске: 99
- Максимальное количество треков MP3 на DVD диске: 1000 (Giga MP3)
- Максимальная продолжительность одного трека: 99 минут 59 секунд
- Скорость передачи данных: 32- 320 Кбит/с (предпочтительно 128 Кбит/с)
- Частота дискретизации: 8-48 КГц (предпочтительно 44.1 КГц)

Не поддерживаются форматы:

*.ACC, *.DLF, *.PLS, *.M3U, MP3 PRO, файлы с DRM, а также диски с открытой сессией.

Номер региона (номер регионального ограничения) DVD

Номер региона данного устройства "5".



Для безопасного и эффективного использования устройства

- Данное изделие является технически сложным товаром и относится к бытовой радиоэлектронной аппаратуре. По Общероссийскому классификатору продукции и услуг Устройство относится к группировке 3230115 “Устройства радиоприемные комбинированные прочие” (часть IV ОКДП).
- Монтаж и эксплуатация данного устройства должны осуществляться в соответствии с настоящим Руководством. Монтаж устройства осуществляется в штатное место в панели приборов автомобиля, подключение и настройка изделия популярно изложены в Инструкции по установке и могут быть произведены потребителем в полном объеме самостоятельно. Однако завод-изготовитель настоятельно рекомендует Вам поручить проведение указанного комплекса работ сервисному центру, сертифицированному по ГОСТ Р 51709-2001 (ОКУН 017613) - установка на легковой автомобиль дополнительного электрооборудования, сигнализаций и др. (далее – сертифицированный сервисный центр).
- Для подачи питания на данное устройство может использоваться только источник питания с напряжением +12В постоянного тока; отрицательная клемма аккумуляторной батареи должна быть соединена с "массой".
- Перед установкой устройства, пожалуйста, полностью прочитайте данную Инструкцию. Установка устройства требует подключения ко многим штатным системам автомобиля. Автомобили имеют низковольтные или мультимплексные системы, которые могут быть повреждены при использовании низкоомных проверочных приборов, например, проверочных ламп или логических пробников (которые используются для тестирования компьютеров). Для проверки всех штатных цепей автомобиля перед подключением устанавливаемого устройства используйте только высококачественный цифровой мультиметр.
- Не пытайтесь в случае поломки открыть корпус устройства и отремонтировать его самостоятельно. Если устройство не работает правильно, обратитесь к соответствующему разделу данного Руководства. Ошибки, допущенные при установке и эксплуатации устройства, могут быть иногда приняты за его неисправность. Если неисправность не устранена, обратитесь в сервисный центр.
- При мойке автомобиля следите, чтобы внутрь устройства не попала вода, так как это может привести к его повреждению. Недопустимо попадание жидкостей в устройство при мойке панели приборов, внутренней части ветрового стекла и/или случайное пролитие жидкости на приборную панель, а также через неплотности моторного щита при мойке моторного отсека, при подаче моющей смеси под давлением, т.к. это может привести к выходу из строя устройства.
- После использования автомобиля на открытом воздухе необходимо пылесосить салон в целях сбора возможных трупов насекомых и непопадания их внутрь устройства и его составных частей. Попадание внутрь устройства и его составных частей насекомых недопустимо.
- Никогда не засовывайте какие-либо предметы внутрь отсека диска устройства, кроме самого диска. Находящиеся внутри устройства узлы могут быть повреждены любыми посторонними предметами.
- Когда устройство не используется, вынимайте из него диск. Не оставляйте удаленный диск в отверстии отсека проигрывателя. Храните диски подальше от прямых солнечных лучей.

- Температура. Устройство может работать неправильно при экстремально высоких или экстремально низких температурах. В таком случае прекратите использовать устройство до тех пор, пока температура не станет нормальной, устройство оборудовано встроенной схемой защиты. Когда температура внутри устройства повышается до определенной величины, схема защиты автоматически останавливает воспроизведение. В этом случае дайте устройству возможность охладиться, а затем снова включите воспроизведение.
- Конденсат. В дождливую погоду или в условиях повышенной влажности, а также в холодное время года сразу же после того, как включен обогреватель (отопитель) салона автомобиля, на оптическом устройстве считывания сигнала расположенном внутри устройства может сконденсироваться влага. В случае возникновения конденсации влаги устройство не сможет считывать информацию с диска и, следовательно, будет работать неправильно. Для устранения такой неисправности извлеките из устройства диск и подождите, пока сконденсировавшаяся влага не испарится (около часа).
- "Перескакивание" воспроизведения. Когда автомобиль движется по неровной дороге, по дороге с поврежденным покрытием или по бездорожью, при воспроизведении аудио/видео файлов могут появляться пропуски звучания и/или воспроизводимого изображения. Рекомендуется снизить скорость и плавно преодолевать препятствия, для исключения перескакивания воспроизведения. Частые поездки в режимах движения по дороге с поврежденным покрытием или по бездорожью могут привести к механическим повреждениям (обрыву) резиновых демпферов проигрывателя, расположенного внутри устройства.
- Очистка. Не пытайтесь очищать устройство с помощью каких-либо химических веществ, так как это может привести к ухудшению его внешнего вида. Для очистки корпуса устройства используйте только чистую и сухую тряпку.
- Для того чтобы избежать повреждения жидкокристаллического монитора следите за тем, чтобы внутрь монитора не попала вода или какие-либо напитки (жидкости). В случае попадания жидкости внутрь жидкокристаллического монитора выключите питание, отключите предохранитель цепи питания и как можно скорее обратитесь с устройством в сервисный центр.
- Следите за тем, чтобы внутрь жидкокристаллического монитора через вентиляционные отверстия не попадали металлические или легко воспламеняющиеся предметы.
- Никогда не прикасайтесь к монитору во время автоматических перемещений. Не пытайтесь изменить положение монитора вручную.

Для безопасного управления автомобилем:

- Для безопасного использования функций устройства, пожалуйста, не забывайте выполнять требование Правил дорожного движения Российской Федерации. Помимо этого старайтесь соблюдать очевидные правила обращения с Вашим автомобилем, как источником повышенной опасности.
- Эти правила, в первую очередь, определяются риском наступления вреда для жизни или здоровья третьих лиц, причинения вреда их имуществу, домашним животным или окружающей среде.
- Если водитель автомобиля хочет просматривать видеоматериалы на экране устройстве, необходимо перед просмотром припарковать автомобиль в безопасном месте.
- Обязательно устанавливайте рычаг управления автоматической трансмиссии в положение «PARK», а рычаг переключения ручной коробки передач – в нейтральное положение.
- Всегда ставьте автомобиль на стояночный тормоз, который должен находиться в исправном состоянии и исключать возможность движения автомобиля.
- Всегда паркуйте автомобиль на открытой, хорошо проветриваемой площадке.
- Поддерживайте относительно низкий уровень громкости, чтобы во время движения иметь возможность слышать все, что происходит вокруг автомобиля.
- Не меняйте диски, не регулируйте громкость и не осуществляйте какие-либо другие операции управления устройством, которые могут отвлечь Вас от управления автомобилем.

Меры предосторожности при обращении с дисками

Грязь, пыль, царапины и искривление диска могут привести к "перескакиванию" звучания во время воспроизведения и ухудшению качества звука и изображения. При обращении с дисками соблюдайте следующие меры предосторожности:

- Для удаления следов пальцев и пыли с рабочей поверхности диска (той стороны, на которой нет надписей) протирайте ее мягкой тряпкой. В отличие от обычных грампластинок цифровые диски не имеют канавок, в которых собирается пыль и микроскопические частицы, поэтому для практически полного удаления загрязнения с поверхности таких дисков достаточно протереть их мягкой тряпкой. Протирайте диски прямо от центра к краям. Небольшие пылинки или слабые пятна не будут оказывать какое-либо влияние на качество воспроизведения.
- Никогда не используйте для очистки дисков химические вещества, например, аэрозоли для грампластинок, антистатические аэрозоли или жидкости, бензин или растворители. Такие химические вещества способны необратимо повредить пластмассовую поверхность диска.
- После использования обязательно помещайте диски в их коробки. Это позволит избежать появления на поверхности дисков больших царапин, способных вызвать "перескакивание" звучания при воспроизведении.
- Не подвергайте диски в течение продолжительного времени воздействию прямых солнечных лучей, высокой влажности или высокой температуры. Длительное воздействие высокой температуры может привести к короблению и искривлению диска.
- Никогда не приклеивайте бумагу и не пишите на любой из сторон диска. Острые наконечники ручек или чернила, используемые в некоторых ручках с войлочным пишущим узлом, могут повредить поверхности диска.
- Никогда не используйте диски с необычным очертанием, например, имеющим форму сердечка, восьмиугольника и т.д. Использование таких дисков может привести к сбоям в работе устройства.
- Хотя в магазинах в качестве принадлежности диска продается специальная защитная пленка, ее использование может привести к сбоям в работе проигрывателя. Использование такой пленки абсолютно недопустимо.

Установка устройства

Примечания:

- Для установки устройства выберите такое место, где он не будет мешать водителю нормально управлять автомобилем.
- Перед окончательной установкой устройства временно подключите к нему все провода и убедитесь, что все соединения сделаны правильно и система работает нормально.
- Используйте только прилагающиеся к устройству крепежные изделия. Только в этом случае установка будет надежной и безопасной. Использование деталей, не входящих в комплект устройства, может привести к нарушению его нормальной работы.
- Если установка устройства требует сверления отверстий или любого другого изменения штатных деталей автомобиля, обязательно проконсультируйтесь у ближайшего дилера.
- Устанавливайте устройство таким образом, чтобы он не мог стать причиной ранения водителя или пассажиров во время внезапной остановки или резкого торможения.
- При установке отклонение устройства от горизонтальной плоскости не должно превышать 30°. В противном случае технические характеристики устройства могут быть далеки от оптимальных.
- Никогда не устанавливайте устройство там, где он будет сильно нагреваться, например, от воздействия прямых солнечных лучей или горячего воздуха, поступающего от отопителя. Также избегайте мест, в которых устройство будет подвергаться воздействию сильной вибрации или на него будет попадать пыль или грязь.

Процедура установки

Существует два варианта установки устройства. При использовании первого варианта устройство устанавливается в приборную панель автомобиля спереди, а при использовании второго варианта устройство устанавливается сзади передней панели (устанавливается вместо штатного радиоприемника автомобиля, для закрепления используются резьбовые отверстия на боковых панелях устройства). Более подробно оба варианта установки описываются в данном руководстве ниже.

Первый вариант установки устройства

Внимание! Перед установкой удалите 2 транспортировочных винта, которые находятся на верхней крышке устройства. В противном случае DVD/MP3-проигрыватель не будет работать.

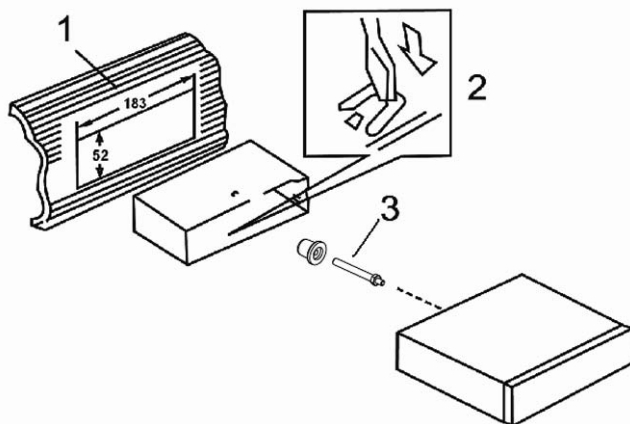

1. Приборная панель автомобиля.
2. Кожух.
После установки кожуха устройства в приборную панель автомобиля, выберите на кожухе те металлические язычки, которые соответствуют толщине приборной панели, и отогните их, чтобы зафиксировать кожух на месте.
3. При наличии соответствующего отверстия в задней стенке ниши установите на устройство монтажный болт с резиновой демпфирующей накладкой. С помощью болта с накладкой закрепите заднюю часть проигрывателя на кузове автомобиля.

Удаление устройства

1. Удалите декоративную рамку: Вставьте пальцы в выемки на передней стороне рамки и вытяните рамку на себя.
2. Вставьте съемники, входящие в комплект устройства, в пазы на обеих сторонах устройства, как показано на рисунке, чтобы они зафиксировались со щелчком. Для того, чтобы вынуть устройство из приборной панели автомобиля, потяните за съемники на себя.

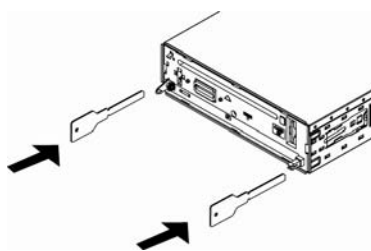

Второй вариант установки устройства

Данный вариант установки предусматривает использование резьбовых отверстий, которые находятся на боковых панелях устройства. Закрепите устройство на крепежных кронштейнах штатного радиоприемника.

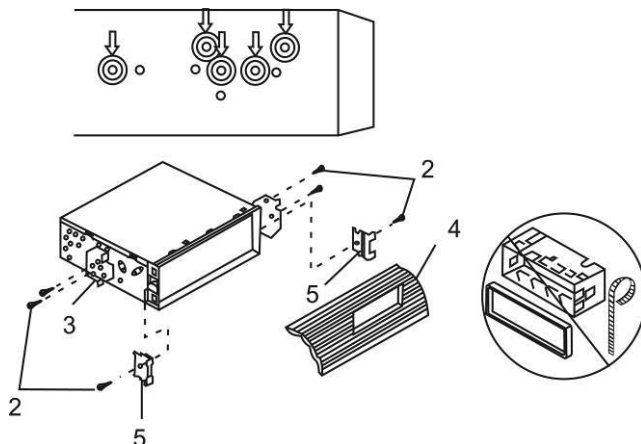

1. Выберите положение кронштейнов, при котором будут совмещены резьбовые отверстия на кронштейнах и резьбовые соединения на корпусе проигрывателя. Закрепите кронштейны с обеих сторон устройства не менее чем в двух местах. Для этого используйте либо крепежные винты (5 x 6 мм), либо винты с потайной головкой (4 x 6 мм), в зависимости от типа резьбовых отверстий на кронштейне.
2. Винт.
3. Крепежные кронштейны штатного радиоприемника.
4. Приборная панель или консоль автомобиля.
5. Скоба (необходимо удалить).

Примечание:

При установке устройства по второму методу кожух и декоративная внешняя рамка не используются.

Съемная передняя панель

Отсоединение передней панели

1. Отключите питание устройства
2. Нажмите на кнопку откидывания передней панели.
3. Потяните на себя правую сторону панели, затем освободите левую сторону.
4. Храните переднюю панель в прилагающемся к устройству футляре.

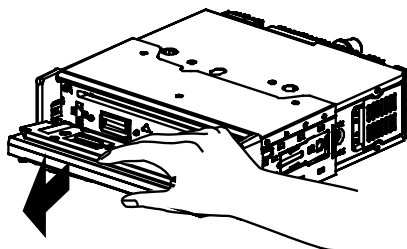
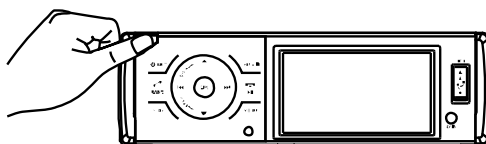

Установка передней панели на место

1. Вставьте сначала левую сторону панели, затем правую сторону до щелчка.
2. Надавите на верхнюю часть панели до щелчка и убедитесь, что панель установлена правильно. В противном случае некоторые кнопки будут функционировать неправильно, а на дисплее будет появляться ошибочная индикация.

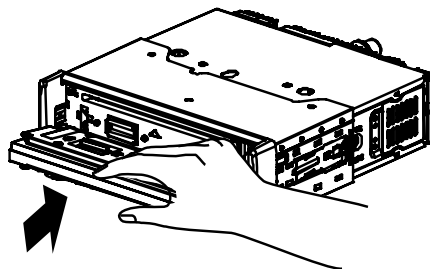

Осторожно:

1. Никогда не роняйте переднюю панель устройства.
2. Никогда не нажимайте на дисплей или кнопки при отсоединении или установке передней панели.
3. Никогда не дотрагивайтесь до разъемов, находящихся на передней панели. Это может привести к загрязнению разъемов и плохому электрическому контакту.
4. В случае загрязнения контактов, их можно очищать сухой и чистой тканью.
5. Не подвергайте переднюю панель сильному нагреванию или воздействию прямых солнечных лучей.
6. Следите за тем, чтобы на переднюю панель не попали бензин, растворители или другие летучие жидкости.
7. Никогда не пытайтесь разобрать переднюю панель устройства.



Схема подключения проводов устройства



Для некоторых моделей автомобилей необходимо поменять подключение проводов источника питания, как показано на рисунке, иначе память устройства может быть утеряна после выключения питания. Свяжитесь с Вашим автомобильным дилером перед установкой устройства.

Оригинальное подключение

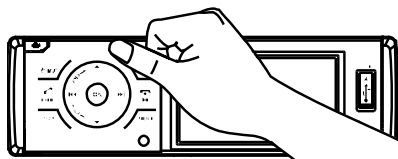
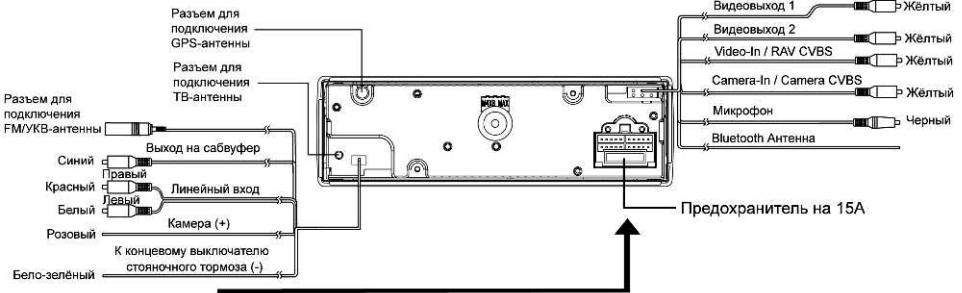
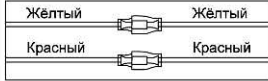

Изменённое подключение

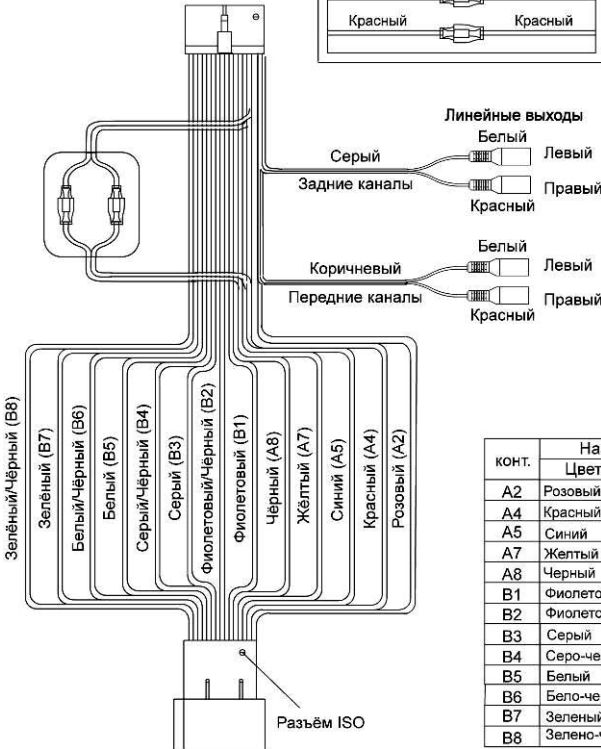
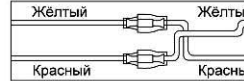

Расположение контактов разъема ISO:

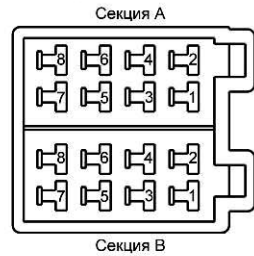

конт.	Назначение контактов разъема ISO	
	Цвет провода	Назначение
A2	Розовый	Вход отключения звука (-)
A4	Красный	+12 В при включенном АСС
A5	Синий	Выход +12 В на авт.антенну
A7	Желтый	+12 В постоянно
A8	Чёрный	Масса
B1	Фиолетовый	Правый задний динамик (+)
B2	Фиолетово-чёрный	Правый задний динамик (-)
B3	Серый	Правый передний динамик (+)
B4	Серо-чёрный	Правый передний динамик (-)
B5	Белый	Левый передний динамик (+)
B6	Бело-чёрный	Левый передний динамик (-)
B7	Зелёный	Левый задний динамик (+)
B8	Зелено-чёрный	Левый задний динамик (-)

Внимание!

- Неверное подключение устройства может привести к его поломке и лишению права на гарантийное обслуживание.
- В данном устройстве используются усилители мощности, подключенные по мостовой схеме. При подключении динамиков не допускается замыкание проводов на массу автомобиля или друг с другом.
- Красный провод устройства должен быть подключен к цепи зажигания во избежание разряда аккумуляторной батареи автомобиля при продолжительной стоянке.

Назначение розового провода

Если к устройству подключена камера заднего вида, то при включении передачи заднего хода автомобиля режим воспроизведения автоматически переключится на обзор с камеры. После выключения передачи заднего хода устройство автоматически вернётся к предыдущему режиму.

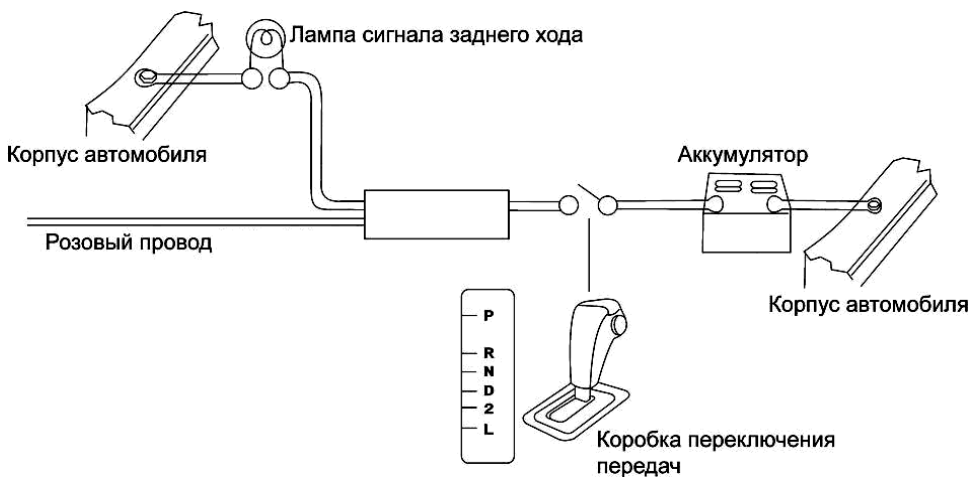

Элементы управления на передней панели

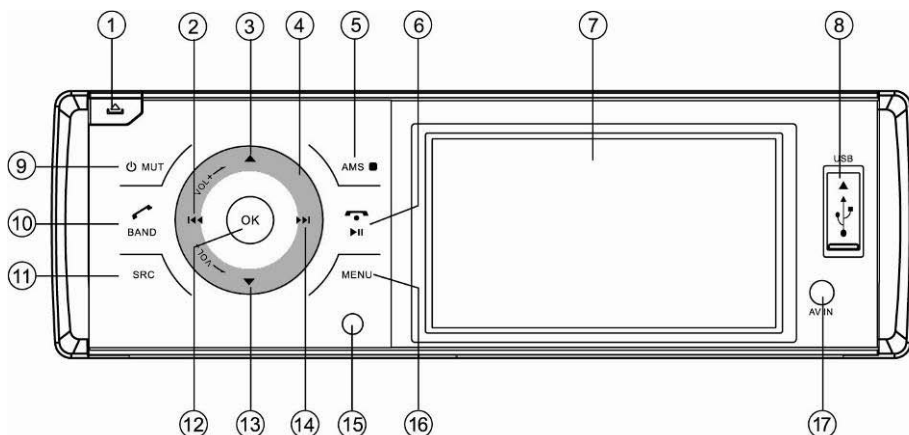

- (1) Кнопка откидывания передней панели ▲
- (2) Кнопка ►►|:
 - Переход к следующему треку (DVD, CD)
 - Включение режима ускоренного воспроизведения в прямом направлении (DVD, CD)
 - Настройка на радиостанции/телеканалы в направлении увеличения частоты настройки
 - Перемещение курсора вправо (MP3)
- (3) Кнопка ▲:
 - Перемещение курсора вверх (MP3)
 - Управление режимом повторного воспроизведения
 - Выбор предыдущего сохранённого канала в режиме ТВ-тюнера
 - Переключение радиостанций
- (4) Сенсорная область изменения уровня громкости
- (5) Автоматическое сохранение настройки на радиостанции/телеканалы в памяти устройства, сканирование предварительно настроенных радиостанций/телеканалов, остановка воспроизведения (DVD/CD), отклонение вызова **AMS**
- (6) Кнопка паузы / возобновления воспроизведения и отклонения вызова ◀●▶/||
- (7) ЖК-монитор
- (8) USB-разъём
- (9) Кнопка включения/выключения питания и звука ⏻ / MUT
- (10) Кнопка выбора диапазона радиоприемника и набора /принятия вызова **BAND**
- (11) Кнопка выбора источника сигнала **SRC**
- (12) Кнопка подтверждения выбора (в режиме настроек) **OK**

- (13) Кнопка ▼:
 - Перемещение курсора вниз (MP3)
 - Управление режимом *PTY REG*
 - Управление режимом воспроизведения в случайном порядке
 - Выбор следующего сохранённого канала в режиме ТВ-тюнера
 - Переключение радиостанций
- (14) Кнопка ►►:
 - Переход к следующему треку (DVD, CD)
 - Включение режима ускоренного воспроизведения в прямом направлении (DVD, CD)
 - Настройка на радиостанции/телеканалы в направлении увеличения частоты настройки
 - Перемещение курсора вправо (MP3)
- (15) ИК-приёмник сигналов дистанционного управления
- (16) Кнопка вызова экранного меню настроек устройства и настроек звучания и изображения **MENU**
- (17) Линейный аудиовход mini-Jack

Внутренняя панель

1. Разъем для компакт-дисков
2. Кнопка извлечения диска
3. Индикатор статуса передней панели. Когда панель открыта, индикатор светится красным цветом. При снятой панели - индикатор мигает
4. Кнопка сброса всех настроек **RESET**
5. Слот для карт памяти SD
6. Слот для карт памяти SD с навигационным программным обеспечением

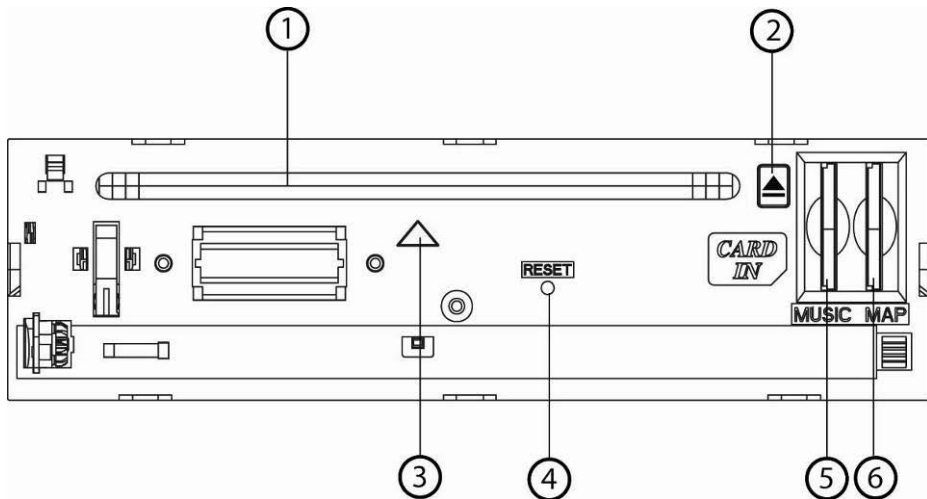

Сброс настроек

Нажмите на кнопку откидывания передней панели . После открытия панели нажмите острым предметом на кнопку **RESET** (4). Данная операция позволяет вернуть всем настройкам меню системы первоначальное состояние, которое было установлено на заводе-изготовителе.

Пульт дистанционного управления

1. Кнопка выбора режима работы **SRC**
2. Автоматическое сохранение настройки на радиостанции/телеканалы в памяти устройства, сканирование предварительно настроенных радиостанций/телеканалов **AMS**
3. Кнопка вызова экранного меню в режиме DVD и управления режимом **PBC** в режиме VCD **MENU**
4. Кнопка выбора глав воспроизведения **TITLE**
5. Кнопка перехода к произвольному месту записи **GOTO**
6. Кнопка выбора системы цветности устройства и выбора диапазона радиоприемника **BAND/P/N/AUTO**
7. Кнопка выбора параметра звучания и входа в меню специальных настроек устройства **SEL**
8. Кнопка вызова меню настроек устройства **SETUP**
9. Кнопки ускоренного воспроизведения в прямом и обратном направлении
10. Кнопка увеличения изображения **ZOOM /** набора /принятия вызова
11. Кнопка подтверждения выбора **ENTER**
12. Кнопки управления перемещением курсора
13. Кнопка остановки воспроизведения ■
14. Кнопки цифрового ввода **0..9**
15. Кнопка меню режимов работы **MODE**
16. Кнопка включения и выключения устройства **⏻**
17. Кнопка выбора камеры съемки **ANGLE**
18. Кнопка выбора языка субтитров **SUB.T**
19. Кнопка повторного воспроизведения произвольного участка записи **A-B**
20. Кнопка управления режимом повторного воспроизведения **REPEAT**
21. Кнопка вызова информации о воспроизведении **OSD**
22. Кнопка экранной яркости и воспроизведения в случайном порядке **RDM**

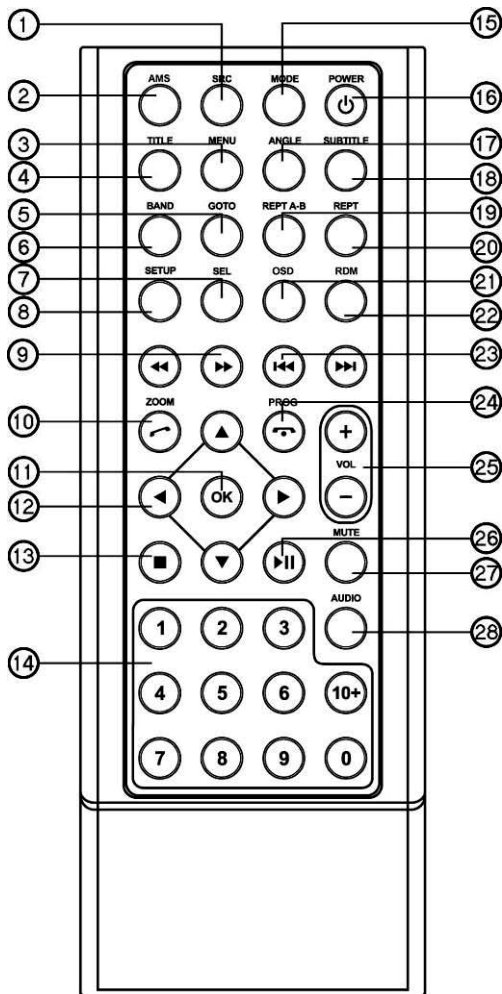

23. Кнопки настройки радиоприемника и перехода к предыдущему/следующему треку 
24. Кнопка для отклонения входящего вызова 
25. Кнопки регулировки громкости **VOL-**, **VOL+**
26. Кнопка паузы / возобновления воспроизведения 
27. Кнопка отключения звука 
28. Кнопка выбора режима аудио **AUDIO**

Использование пульта дистанционного управления

- При использовании пульта дистанционного управления направляйте его на встроенный ИК-приемник сигналов ДУ.
- Дальность действия пульта дистанционного управления составляет 4-5 метров.
- Отклонение по горизонтали от прямого направления на ИК-приемник не должно превышать 30°.

Установка батареек в пульт дистанционного управления

1. Извлеките батарейный модуль, расположенный в нижнем торце пульта дистанционного управления, нажав на выступ и потянув, как показано на рисунке.
2. Установите новую батарейку, правильно расположив контакты "+" и "-". Затем вставьте батарейный модуль в пульт до щелчка. Подходящий тип литиевых батареек - CR2025.
3. Использование пульта дистанционного управления: пульт ДУ должен быть не дальше 3-5 м от сенсора сигналов дистанционного управления в прямой видимости.

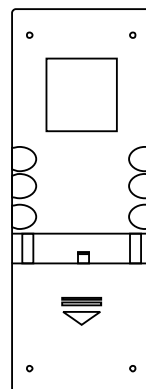

Осторожно:

- Никогда не используйте металлический пинцет или другой подобный инструмент для того, чтобы держать батарейку. Это может привести к короткому замыканию.
- Никогда не разбирайте батарейки, не подвергайте их сильному нагреванию и не кладите их в воду, так как это может привести к их взрыву.
- Когда заряд батареек израсходован, они должны быть утилизированы в соответствии с местными законами.



Интерактивная сенсорная панель управления с графическим интерфейсом

Данное устройство оборудовано сенсорной интерактивной панелью. Вы можете выбирать функции или регулировать отдельные параметры, просто прикасаясь к экрану пальцем или пластиковой палочкой (стилусом).

Внимание! Не используйте металлические или острые предметы для управления сенсорной интерактивной панелью. Также не прилагайте чрезмерных усилий при касаниях экрана.

Сенсорные области управления на передней панели

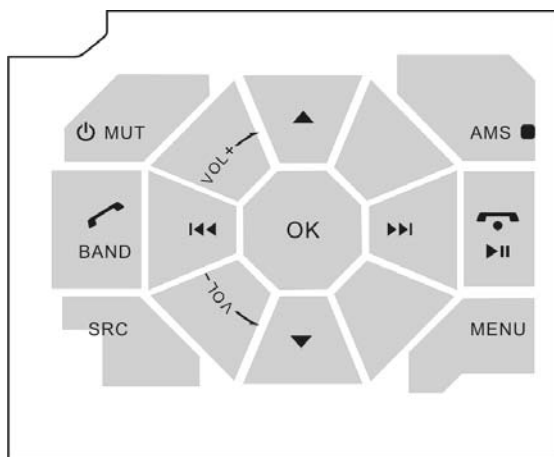



Общие операции

Включение устройства

Для включения устройства нажмите кнопку  на пульте ДУ или на передней панели.

Выключение устройства

Для выключения устройства нажмите кнопку  пульта ДУ или нажмите и удерживайте кнопку  на передней панели.

Отключение звука устройства

Для отключения звука устройства нажмите кнопку MUTE на пульте ДУ или кнопку  на передней панели устройства. Нажмите на кнопку ещё раз, для включения звука.

Выбор режима работы

Последовательно нажимайте кнопку **SRC** для выбора одного из источников аудиопрограмм. Нажимайте кнопку SRC на передней панели устройства или на пульте ДУ для перехода от одного режима к другому.

Регулировка громкости

Для регулирования громкости нажмите и перемещайте палец по серой области на передней панели устройства) по часовой или против часовой стрелки. Или нажимайте кнопки пульта ДУ:

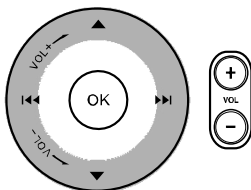

После появления уровня громкости на дисплее устройства, громкость можно регулировать непосредственно на экране. Регулирование осуществляется сенсорными иконками ▲/▼, диапазон регулирования 0 – 39.



Настройка звука и изображения





Для выбора желаемого режима настройки звучания и изображения кратковременно нажимайте на кнопку **MENU** на панели устройства, или на кнопку **SEL** с пульта ДУ. Режимы выбираются в следующем порядке:

BAS (низкие частоты) → **TRE** (высокие частоты) → **BAL** (баланс левого – правого каналов) → **FAD** (баланс переднего – заднего каналов) → **BRI** (яркость) → **CON** (контрастность) → **SAT** (цветовая насыщенность) → ...

Регулировка параметров осуществляется аналогично регулировке громкости.

Управление радиоприемником

При необходимости переключения устройства в режим работы радиоприемника последовательно нажимайте кнопку **SRC**, пока на дисплее не появится меню **RADIO**:



- 1 – Индикация режима работы устройства.
- 2 – Частота радиостанции
- 3 – Индикация времени
- 4 – Индикатор эквалайзера
- 5 – Индикация диапазона радиоприемника
- 6 – Информация RDS
- 7 – Индикация AF, TA, REG
- 8 – Текущий предустановленный канал
- 9 – Частота сигнала
- 10 – Список предустановленных радиостанций
- 11 – Индикатор стереоприема

Выбор диапазона радиоприемника

Для переключения диапазонов радиоприемника нажимайте кнопку **BAND**. Диапазоны будут переключаться циклически в следующем порядке:

FM1 - FM2 - FM3 - FM (OIRT)

Примечание: Диапазон FM без цифрового индекса соответствует диапазону УКВ.

Автоматическая настройка на радиостанцию

Кратковременно нажмите кнопку **▶▶** для автоматического поиска радиостанции в направлении увеличения частоты настройки.

Кратковременно нажмите кнопку **◀◀** для автоматического поиска радиостанции в направлении уменьшения частоты настройки.

Ручная настройка на радиостанцию

Для увеличения частоты настройки на один шаг нажмите и удерживайте кнопку **▶▶**. Для уменьшения частоты настройки на один шаг нажмите и удерживайте кнопку **◀◀**.

Ручное сохранение настройки на радиостанцию в памяти устройства

Нажмите и удерживайте кнопку **OK** на панели, индикатор **P1-P6** начнёт мигать. Нажимайте кнопки **▲/▼** на панели для выбора номера ячейки памяти, затем нажмите **OK**. В память данной ячейки будет запрограммирована радиостанция, на которую настроен радиоприемник.

Прослушивание радиостанции, настройка на которую сохранена в памяти

Нажимайте кнопки **▲/▼** на панели для переключения сохранённых радиостанций. Номер выбранной станции (P1-P6) будет появляться рядом с указанной частотой настройки.

Автоматическая настройка на радиостанции с сохранением в памяти

Нажмите и удерживайте кнопку **AMS** для включения функции автоматической настройки на радиостанции. В память устройства будут занесены шесть радиостанций с наиболее мощным сигналом в выбранном диапазоне.

Сканирование предварительно настроенных радиостанций

Для предварительного прослушивания сохранённых радиостанций кратковременно нажмите кнопку **AMS**. Во время сканирования радиоприемник будет последовательно на пять секунд настраиваться на каждую радиостанцию, хранящуюся в памяти устройства. Для остановки сканирования нажмите еще раз кнопку **AMS**.

Список предварительно настроенных радиостанций

Нажмите на сенсорную иконку  для входа в меню предварительно настроенных радиостанций.



В ячейки можно сохранить 6 радиостанций одного диапазона. Нажимайте кнопки **▲/▼** на панели для переключения сохранённых радиостанций.

Использование системы RDS (Radio Data System)

Некоторые радиовещательные станции диапазона FM сопровождают передачу своих программ дополнительной информацией. Декодируя эти данные, ресивер предоставляет пользователю удобные функции по использованию этой информации.

В системе RDS используются следующие данные: PI, PS, AF, TP, TA, EON, PTY и CT.

- PI** (Program Identification Code): Код идентификации программы.
- PS** (Program Service Name): Название радиовещательной станции в виде букв и цифр.
- AF** (Alternative Frequencies): Альтернативные частоты. Список частот передатчиков, передающих одну и ту же программу, т.е. имеющих один и тот же PI.
- TP** (Traffic Program Identification): Идентификационные данные радиовещательной станции, передающей информацию о дорожном движении.
- TA** (Traffic Announcement Identification): Идентификация сообщения о дорожном движении. Идентификационные данные, показывающие, передается или не передается информация о дорожном движении.
- EON** (Enhanced Other Networks Information): Передача информации по категориям PI, AF, TP, TA и т.д. в сетях, отличных от сети текущего приема.
- PTY** (Program Type Code): Код типа программы. Отражает содержание программы, например, новости, легкая музыка, спорт и т.д.
- CT** (Clock Time): Информация о текущем времени, благодаря которой ресивер может автоматически устанавливать и подстраивать собственные часы.

Режим AF

Изменить состояния режима AF можно в меню настроек устройства. При включенном режиме AF на дисплее мигает индикатор "AF". Когда данный режим включен и сигнал принимаемой радиостанции слаб, радиоприемник будет автоматически переключаться на альтернативные частоты, пока не обнаружит наиболее мощную станцию с тем же кодом PI.

Примечание. При включенном режиме AF автоматический и ручной поиск радиостанций производится только по радиостанциям, передающим сигналы RDS.

Режим REG

Нажмите и удерживайте кнопку ▼ для изменения текущего состояния режима REG. При включенном режиме REG ("REG ON") переключение на альтернативные частоты будет происходить для программ только в пределах региона. При выключенном режиме ("REG OFF") переключение на альтернативные частоты будет происходить и за пределами одного региона.

Прослушивание сообщений о дорожном движении

Режим ТА



Изменить состояния режима ТА можно в меню настроек устройства. Когда режим включен, на дисплее отображается индикатор "ТА".

Когда включен режим ТА и передается сообщение о дорожном движении:

- Если проигрыватель находится в режиме воспроизведения компакт-диска, он временно переключится в режим радиоприемника.
- Проигрыватель временно переключится на радиостанцию в другой сети вещания (EON), если система EON обнаружит передачу сообщений о дорожном движении по другой программе.

Во время передачи сообщения о дорожном движении устанавливается уровень громкости ТА, заданный селектором параметров в режиме специальных настроек. По окончании сообщения устройство вернется в исходное состояние и на исходный уровень громкости.

Настройка на радиостанции по идентификатору TP

Если режим ТА включен, нажмите кнопки   для поиска радиостанции, содержащей идентификатор TP (при настройке на такие радиостанции, кнопка "TP" высвечивается в нижней части экранного меню).



Примечание. При включенном режиме ТА автоматический и ручной поиск радиостанций производится только по радиостанциям, которые передают идентификатор TP.

Использование кода PTY для выбора программ

Включение режима PTY

Для входа в режим поиска программ по коду типа программы PTY нажмите и удерживайте кнопку **BAND** на панели или пульте ДУ. На дисплее будет выведен последний вызывавшийся тип из группы музыкальных программ. Для перехода в режим поиска по группе информационных программ повторно нажмите кнопку **BAND**.

Выбор типа программы в группе

В течение 2 с после входа в режим поиска по коду PTY нажимайте кнопки  /  для выбора необходимого типа программы из следующего списка:

В группе музыкальных программ

- 1 – POP M, ROCK M – поп-музыка и рок-музыка
- 2 – EASY M, LIGHT M – эстрадная и легкая музыка
- 3 – CLASSICS, OTHER M – классическая музыка, другая музыка
- 4 – JAZZ M, COUNTRY – джаз и кантри
- 5 – NATION M, OLDIES M – национальная музыка и старые мелодии
- 6 – FOLK M – народная музыка

В группе информационных программ

- 1 – NEWS, AFFAIRS, INFO – новости и информация

2 – SPORT, EDUCATE, DRAMA – спорт, образование, драма

3 – CULTURE, SCIENCE, VARIED – культура, наука, программы без определенного типа

4 – WEATHER, FINANCE, CHILDREN – погода, финансы, детские программы

5 – SOCIAL, RELIGION, PHONE IN – социальные, религиозные программы, программы с участием слушателей

6 – TRAVEL, LEISURE, DOCUMENT – путешествия, досуг, документальные программы

Через 2 с после выбора типа программы включится автоматический поиск программы выбранного типа. Если радиостанции с искомым РТУ не обнаружено за один полный цикл настройки, радиоприемник выведет на дисплей мигающую надпись "NO РТУ" и вернется в обычный режим.

Управление ТВ-тюнером

Автоматическая настройка на телеканалы

Коротко нажимайте кнопки **◀◀ / ▶▶** для поиска телесигнала в направлении увеличения или уменьшения частоты настройки. Как только сигнал будет найден, поиск будет остановлен и начнется воспроизведение найденного телесигнала.

Ручная настройка на телеканалы

Нажимайте и удерживайте кнопки **◀◀ / ▶▶** для пошаговой настройки на телеканал в направлении увеличения или уменьшения частоты.

Автоматическое сохранение телеканалов в памяти ТВ-тюнера

Нажмите и удерживайте кнопку **AMS** на передней панели для автоматического поиска и сохранения в память 18 телеканалов с наиболее мощным сигналом.

Примечание: Автоматический поиск во всём частотном диапазоне занимает довольно продолжительное время. Вы можете выбрать один из диапазонов для поиска:

МВ-1: 44.25- 140.00 МГц

МВ-2: 140.00-460.00 МГц

ДМВ: 460.00-863.25 МГц

Переключение каналов

Нажимайте кнопки **▲/▼** на пульте ДУ или на передней панели для переключения на следующий (предыдущий) сохранённый телеканал.

Изменение телевизионной видеосистемы

Нажимайте и удерживайте кнопку **MENU** на передней панели или кнопку **SEL** на пульте ДУ для выбора телевизионной видеосистемы. При каждом нажатии режимы меняются: **SECAM L → PAL DK → PAL M → PAL N → PAL BG → PAL I → NTSC MN → SECAM DK → SECAM BG**

Внимание! Каждому частотному каналу соответствует определенный номер диапазона телевидения, редактирование каналов невозможно.

Режим специальных настроек устройства

Для входа в меню специальных настроек нажмите на кнопку **MENU** на передней панели и удерживайте ее нажатой более 2 секунд, пока на дисплее не появится меню **SETTING**:



Выбор настроек из предложенного списка осуществляется нажатием на соответствующую иконку на сенсорном экране, непосредственное изменение – кнопками управления курсором и нажатием на кнопку **OK** на пульте ДУ. Выход из режима специальных настроек происходит автоматически, если в течение 5 с не выполняются никакие действия по изменению настроек или после нажатия на иконку **BACK**.

Раздел “Radio”

1. AF: ON/OFF

Данная опция управляет работой режима переключения на альтернативные частоты.

2. TA: ON/OFF

Данная опция управляет работой режима приёма сообщений о дорожном движении.

3. TA SEEK и TA ALARM определяет поведение радиоприемника при включенном режиме TA, если отсутствует передача информации TP радиостанцией, на которую в данный момент настроен радиоприемник.

Режим TA SEEK. Если радиоприемник настраивается на радиостанцию, которая не передает информацию TP (Traffic Program – программы с информацией о дорожном движении) в течение нескольких секунд, радиоприемник перенастраивается на следующую станцию, которая не имеет тот же PI (Program Identification – код идентификации программы), что и предыдущая радиостанция, но передает информацию TP.

Если информация TP исчезает и не передается текущей настроенной радиостанцией в течение некоторого времени, радиоприемник перенастраивается на следующую радиостанцию, имеющую тот же PI. Если радиостанция с тем же PI не найдена в

течение одного цикла поиска, радиоприемник перенастраивается на следующую радиостанцию, передающую информацию TP.

Режим TA ALARM. Когда выбран данный режим, функция автоматической перенастройки радиоприемника не работает.

4. TA VOL: 8 - 34

Выберите уровень громкости, на котором будет транслироваться информация о дорожном движении при включенном режиме TA.

5. RETUNE L / RETUNE S

С помощью данной опции выбирается время автоматического поиска TA.

Если за установленное время не получена информация TA (сообщение о дорожном движении), радиоприемник перенастраивается на другую станцию.

Режим RETUNE L. Выбирается 180 секунд.

Режим RETUNE S. Выбирается 45 секунд.

6. Reg: ON/OFF

При включенном режиме Reg ("ON", заводская настройка) переключение на альтернативные частоты будет происходить для программ только в пределах региона. При выключенном режиме ("OFF") переключение на альтернативные частоты будет происходить и за пределами одного региона (региональный код в составе информации PI системы RDS будет проигнорирован).

Раздел "BT" (настройки Bluetooth)

1. PAIR: ON/OFF

Включение/отключение функции соединения устройства с другим устройством по средствам Bluetooth.

2. AUTO LINK: ON/OFF

Если соединение было утеряно в результате отключения питания устройства или по каким-либо другим причинам, оно будет автоматически восстановлено. Для этого должна быть выбрана опция «ВКЛ», иначе соединение придется настраивать вручную.

AUTO ANSWER: ON/OFF

Данная функция управляет автоматическим приемом входящих вызовов.

Раздел "TV MENU"

Данная опция позволяет выбрать систему цветности из следующего списка:

SECAM D/K - SECAM B/G – SECAM L – PAL DK – PAL M – PAL N – PAL BG – PAL I – NTSC MN

1. EQ: OFF/FLAT/POP/ROCK/CLASSIC

При помощи опции **EQ** можно выбрать наиболее приятную для вашего слуха фиксированную настройку звучания:

FLAT → POP → ROCK → CLASSIC → OFF ...

2. LOUD ON/OFF

При прослушивании с низким уровнем громкости используйте функцию тонкомпенсации **LOUD** для увеличения уровня низких частот.

3. BEEP ON/OFF

Данная функция управляет звуковыми сигналами, сопровождающими все нажатия на кнопки. "**ON**" - звуковые сигналы включены (фабричная установка), "**OFF**" - звуковые сигналы выключены.

4. 12/24 HOURS

Данная функция управляет форматом вывода времени на дисплей проигрывателя. В случае выбора 12-часового формата перед значением времени выводится "**AM**" с 00:00 до 11:59 и "**PM**" с 12:00 до 23:59.

5. PARKING ON/OFF

Вы можете выключить (**Off**) изначально установленную в положение **On** (включено) функцию отслеживания состояния ручного тормоза.

6. VOL LAST/VOL ADJUST

Данная функция позволяет задать уровень громкости, который будет устанавливаться при включении устройства.

VOL LAST. В этом случае при включении устройства будет автоматически установлен уровень громкости, который был при последнем выключении питания.

VOL ADJ. Выберите данную опцию для установки уровня громкости устройства при включении питания.

7. Turn-On Volume (A-VOL): 0 – 39

На дисплее ниже есть пункт "**VOL VAL 10**". Выберите желаемый уровень громкости, который будет автоматически устанавливаться при каждом включении устройства.

8. MIRROR: ON/OFF

Данная функция позволяет включить зеркальное изображение камеры заднего обзора, когда она подключена к устройству.

9. SUB: ON/OFF

Выбирается частота среза сабвуфера: 80 Гц, 120 Гц, 160 Гц.

10. SUB VOL 0-33

Выбирается уровень громкости сабвуфера.

“TS Calibrate”

Если произошёл сбой в управлении сенсорным экраном, то есть изображение кнопки на экране не соответствует её действительному расположению, необходимо выполнить операцию калибровки экрана. Для этого выберите значение опции “Да”, затем выполните действия, указанные на экране:

1. Нажмите перекрестие в верхнем левом углу
2. Нажмите перекрестие в нижнем правом углу

Основные операции управления воспроизведением дисков

Загрузка компакт-дисков

Нажмите на кнопку ▲, чтобы откинуть переднюю панель. Вставьте компакт-диск в слот рабочей стороной вниз. Воспроизведение диска начнется автоматически.

Извлечение компакт-дисков

Для извлечения диска откиньте переднюю панель и нажмите на кнопку ▲.

Включение режима воспроизведения

Некоторые диски могут автоматически включаться в режим воспроизведения с первой Части (дорожки). Некоторые диски автоматически переходят в меню Названий.

Если на экран выводится меню Названий DVD, то для начала воспроизведения с первой Части нажмите кнопку ►|| на пульте ДУ или на передней панели проигрывателя. Для навигации по меню Названий диска используйте кнопки перемещения курсора и кнопку ENTER.

При воспроизведении двухстороннего DVD-диска, вставляйте его первой рабочей стороной вниз. По окончании воспроизведения первой стороны извлеките диск, переверните его и опять загрузите в проигрыватель для воспроизведения второй стороны. Первая и вторая стороны помечаются различным образом на разных дисках.



Во время воспроизведения нажмите на сенсорный дисплей устройства для управления воспроизведением.

Временная остановка воспроизведения

Во время воспроизведения диска нажмите кнопку ►|| на пульте ДУ или на передней панели проигрывателя для временной остановки воспроизведения. Для продолжения воспроизведения повторно нажмите данную кнопку.

Остановка воспроизведения диска

Во время воспроизведения диска нажмите один раз кнопку ■ на пульте ДУ для предварительной остановки воспроизведения. Затем нажимайте кнопку ►|| на пульте ДУ или на передней панели проигрывателя для продолжения воспроизведения с места остановки.

Во время воспроизведения диска нажмите два раза кнопку ■ на пульте ДУ для полной остановки воспроизведения. После этого нажимайте кнопку ►|| для включения режима воспроизведения с начала диска.

Ускоренное воспроизведение в прямом и обратном направлении

Последовательно нажимайте и удерживайте нажатой в течение 2 с кнопку **|◀◀/▶▶|** на пульте ДУ или на передней панели для ускоренного воспроизведения в прямом (обратном) направлении на одной из следующих скоростей: 2x, 4x, 8x, 20x. В режиме ускоренного воспроизведения звук отключается. Для возврата к нормальному воспроизведению нажмите кнопку **▶▶**.

Переход к следующей или предыдущей части (треку)

Нажимайте кнопку **▶▶|** на пульте ДУ или на передней панели во время воспроизведения для перехода к следующей части (треку).

Нажимайте кнопку **|◀◀** на пульте ДУ или на передней панели во время воспроизведения для перехода к предыдущей части (треку).

Используйте цифровые кнопки **1-9** и **10+** пульта ДУ для прямого выбора номера желаемого трека.

Примечание. Если при воспроизведении дисков VCD функция PBC включена, переход к предыдущей части (треку) может не работать.

Меню управления воспроизведением

1. Используйте кнопки перемещения курсора **▲/▼** для выбора необходимой категории файлов. Нажимайте кнопку **ENTER** на пульте ДУ для подтверждения выбора.

2. Используйте кнопки перемещения курсора **◀ / ▶** для перехода к списку папок. Затем выберите папку при помощи кнопок управления курсором **▲/▼**. Нажимайте кнопку **ENTER** для подтверждения выбора.

3. Используйте кнопки перемещения курсора **◀ / ▶** для выбора окна со списком файлов выбранной папки. Затем выберите файл при помощи кнопок управления курсором **▲/▼**. Нажимайте кнопку **ENTER** для подтверждения выбора.

Примечания:

1. Во время выбора файлов изображений в окне списка папок выводится уменьшенное изображение текущего файла.

2. В режиме вывода изображений нажимайте кнопку **▶▶** для включения режима слайд-шоу. Нажимайте кнопку **PROG** для выбора различных эффектов при выводе изображений.

3. В режиме воспроизведения аудиофайлов нажатие кнопки **■** приводит к выводу на экран заставки. Для возврата в меню управления воспроизведением нажмите кнопку **▶▶**.

Меню диска



Во время воспроизведения диска нажимайте кнопку **TITLE** на пульте ДУ для перехода в меню Названий. Используя кнопки перемещения курсора, выбирайте нужное Название, затем нажмите кнопку **ENTER**.

Во время воспроизведения диска нажимайте кнопку **MENU** на пульте ДУ для перехода в меню диска. Используя кнопки перемещения курсора, выбирайте нужную опцию, затем нажмите кнопку **ENTER**.



Нажимайте кнопку **MENU/PBC** на пульте ДУ для включения и выключения функции PBC. Данная функция обычно реализуется на дисках VCD 2.0.

1. Если функция PBC включена, то после загрузки диска на экран монитора автоматически будет выведено меню диска. Некоторые диски позволяют переход к меню диска, если во время воспроизведения будет нажата кнопка . Для перехода к необходимой части (треку) используйте цифровые кнопки пульта ДУ или кнопки .

2. Если функция PBC выключена, то меню диска будет недоступно. Для выбора необходимой части диска во время воспроизведения при помощи цифровых кнопок на пульте ДУ наберите номер требуемой части (трека).

Повторное воспроизведение

Во время воспроизведения нажимайте последовательно кнопку **REPT** на пульте ДУ выбора одного из следующих режимов повторного воспроизведения:



"Часть" (повтор Части), "Заглавие" (повтор Заглавия), "Выкл." (повторное воспроизведение отключено).



"Пов. 1" (повтор Части или трека), "Пов. всего" (повтор диска), "Выкл." (повторное воспроизведение отключено).



" Пов. 1" (повтор трека), "REP DIR" (повтор альбома), " Пов. всего " (повтор диска), "Выкл." (повторное воспроизведение отключено).

Повторное воспроизведение фрагмента записи A-B

Во время воспроизведения нажмите кнопку **A-B** на пульте ДУ для выбора начала фрагмента. Затем повторно нажмите кнопку **A-B** для выбора окончания фрагмента. Нажмите кнопку **A-B** третий раз для отключения режима повторного воспроизведения фрагмента записи.

Воспроизведение в случайном порядке



Во время воспроизведения нажмите кнопку **RDM** на пульте ДУ, чтобы включить режим воспроизведения в случайном порядке. Повторите операцию для отмены данного режима.

Увеличение/уменьшение изображения



Во время воспроизведения нажимайте последовательно кнопку **ZOOM** на пульте ДУ для выбора одного из следующих режимов увеличения: x2, x3, x4, x1/2, x1/3, x1/4, Выкл. (режим увеличения выключен). В режиме увеличенного изображения используйте кнопки перемещения курсора для задания видимой области кадра.

Переход к произвольному месту записи на диске

Во время воспроизведения нажимайте кнопку **GOTO** на пульте ДУ. Затем при помощи кнопок управления курсором выберите необходимую позицию номера Части (трека) или времени воспроизведения текущей Части (трека). Затем при помощи цифровых клавиш введите необходимый номер Части (трека) или время от начала текущей Части (трека). Нажмите на кнопку **ENTER** для подтверждения выбора.

Программирование последовательности воспроизведения



Во время воспроизведения нажмите кнопку **PROG** на пульте ДУ. Затем при помощи кнопок управления курсором выберите необходимую позицию в последовательности воспроизведения --:-- --. В каждой позиции первые две цифры означают номер Заглавия (альбома), вторые две цифры - номер Части (трека). Введите необходимые значения при помощи цифровых кнопок.



DVD, File disc



Во время воспроизведения нажимайте кнопку **PROG** на пульте ДУ. Затем при помощи кнопок управления курсором выберите необходимую позицию в последовательности воспроизведения. Введите необходимый номер трека при помощи цифровых кнопок.

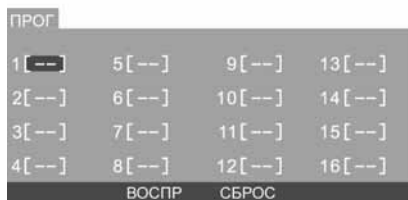

VCD, CD

Для начала воспроизведения по программе нажмите кнопку **▶** или выберите опцию "ВОСПР" в экранном меню и нажмите кнопку **ENTER**.

Для того, чтобы удалить все записи в программе воспроизведения, выберите опцию "СБРОС" и нажмите кнопку **ENTER**.

Для того, чтобы выйти из режима воспроизведения по программе, нажмите кнопку **PROG** еще раз.

Выбор языка звукового сопровождения



Во время воспроизведения диска последовательно нажимайте кнопку **AUDIO** на пульте ДУ для выбора одного из записанных на диске языков звукового сопровождения.



На некоторых дисках стереодорожки используются для записи звукового сопровождения на двух языках. Во время воспроизведения диска последовательно нажимайте кнопку **AUDIO** на пульте ДУ для выбора одной из стереодорожек или стереорежима: "Моно левый", "Моно правый", "Сtereo".

Выбор камеры (угла) просмотра



Во время воспроизведения диска нажимайте кнопку **ANGLE** для выбора угла просмотра (камеры), если на диске имеются сцены, записанные более чем одной камерой.

Выбор языка субтитров



Во время воспроизведения диска последовательно нажимайте кнопку **SUB.T** на пульте ДУ для выбора одного из записанных на диске языков субтитров или для отключения субтитров.

Изменение телевизионной системы

Вы можете выбрать телевизионную систему, которая соответствует системе вашего телевизора/монитора. Для этого нажимайте последовательно кнопку **BAND/P/N** на пульте ДУ во время воспроизведения DVD или Video CD.

- Выбирайте "**PAL**" для телевизора/монитора системы PAL. Если диск записан в системе NTSC, то устройство во время воспроизведения будет перекодировать видеосигнал в систему PAL.
- Выбирайте "**AUTO**" для мультисистемного телевизора/монитора. В этом случае видеопрограмма будет воспроизводиться в той системе, в которой она записана на диске.
- Выбирайте "**NTSC**" для телевизора/монитора системы NTSC. Если диск записан в системе PAL, то устройство во время воспроизведения будет перекодировать видеосигнал в систему NTSC.





Режим Bluetooth







Нажимайте кнопку SRC для входа в режим Bluetooth. Согласование с телефоном должно быть включено (стр. 33, пункт Pair: On)

- Включите режим Bluetooth на вашем мобильном телефоне и удерживайте телефон на расстоянии трех метров от устройства.
- Переключите устройство в режим Bluetooth.
- Настройте соединение с вашим телефоном, включив поиск устройства на нем. Устройство определится как "Prology".
- Пароль **1234**
- Иконка режима Bluetooth перестанет мигать на экране устройства, когда соединение с телефоном будет установлено.

Набор номера

- Введите номер телефона на экране устройства, затем нажмите сенсорную иконку  на экране устройства или кнопку  на пульте ДУ.
- Нажмите на сенсорную иконку  на дисплее устройства или  на пульте ДУ для отмены вызова.

Входящий вызов

- Если входящий вызов произошел во время работы режима воспроизведения, то устройство перейдет в режим Bluetooth. Нажмите сенсорную иконку  на экране устройства или кнопку  на пульте ДУ для принятия вызова или на сенсорную иконку  на дисплее устройства или  на пульте ДУ для отмены вызова.

Внимание!

Для общения с абонентом через встроенный модуль Bluetooth используйте микрофон, подключив его к соответствующему разъему на задней панели устройства.

Закрепите микрофон в салоне автомобиля с помощью специальных крепежей.

Воспроизведение музыки

Вы можете прослушивать аудиофайлы, хранящиеся в телефоне, и управлять их воспроизведением с помощью устройства. Для этого телефон должен поддерживать функции передачи и управления воспроизведением аудиофайлов **A2DP/AVRCP**.

Примечание: не все мобильные телефоны поддерживают данные функции.

Подключите телефон к устройству. Войдите в режим проигрывателя музыки в Вашем телефоне. После удачного соединения модуль Bluetooth устройства автоматически перейдет в режим стерео.

Управлять воспроизведением аудиофайлов, хранящихся в мобильном телефоне, можно с помощью меню управления устройства:

▶/|| - воспроизведение/пауза;

■ - остановка воспроизведения;

◀◀ - предыдущий трек;

▶▶ - следующий трек.

Режим навигатора

Подключите внешнюю GPS-антенну к соответствующему разъему на задней панели устройства. Вставьте в слот карту памяти SD с навигационным программным обеспечением “Навител Навигатор 3.2 – Автоверсия”. Нажмите иконку  в меню режимов. Работа устройства в режиме навигации подробно описана в инструкции, идущей в комплекте с программным обеспечением.

Использование карт памяти USB/SD

1. Подключение/извлечение USB-карты

Вставьте карту памяти в USB-разъем. Устройство автоматически переключится на карту памяти.

Для извлечения карты памяти сначала выберите любой другой режим с помощью кнопки **SRC**, затем просто потяните ее на себя.

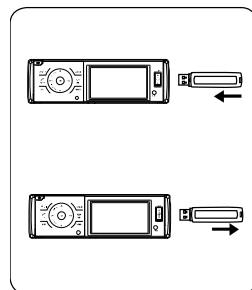

2. Подключение/извлечение SD-карты

Откройте переднюю панель, вставьте карту в слот как показано на рисунке до щелчка. Проигрыватель автоматически переключится на карту памяти.

Для извлечения карты памяти сначала выберите любой другой режим с помощью кнопки **SRC**, затем нажмите на выступающий край карты до щелчка и выньте из слота.

Примечания:

- Поддерживаются карты “2 в 1” (SD);
- Поддерживаются карты объемом:
SD - 4 Гб
USB - 8 Гб
- * Объем поддерживаемой карточки зависит от фирмы-изготовителя. Рекомендуются карточки фирм Kingston и Transcend;
- Файловая система FAT 12 / FAT 32;
- Название файла: 32 символа; название директории: 32 символа; ID3 TAG: 32 символа;
- Информация ID3 TAG (версия 2.0): песня/исполнитель/альбом: 32 символа;
- Не поддерживается чтение мультикарт;
- USB 1.1/ USB 2.0 (Скорость USB 2.0 не поддерживается, только чтение со скоростью USB 1.1);
- Не все виды USB-карт совместимы с данным устройством.

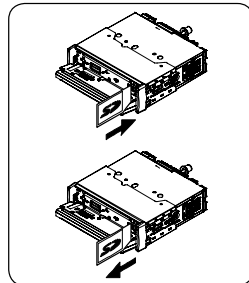

Основные операции по изменению настроек устройства

Для вывода на экран монитора меню настройки нажмите кнопку **DVD SETUP** на пульте ДУ в режиме воспроизведения или остановки диска или карты памяти USB/SD.

1. Когда указатель находится в верхней части меню, используйте кнопки ◀ / ▶ для перемещения по различным страницам меню.
2. Нажмите кнопку ▼ для перехода в список опций выбранной страницы. Затем используйте кнопки ▲ / ▼ для выбора необходимой опции.
3. Нажмите кнопку ▶ для перехода в список значений выбранной опции. Затем используйте кнопки ▲ / ▼ для выбора необходимого значения. Подтвердите выбор нового значения кнопкой **ENTER**.
4. Для возврата в список опций или в режим выбора страниц нажимайте кнопку ◀.
5. Для выхода из меню настроек проигрывателя нажимайте кнопку **SETUP**.

Меню системных настроек "SYSTEM"



TV SYSTEM

Вы можете выбрать на проигрывателе телевизионную систему, которая соответствует системе вашего телевизора/монитора.

- Выбирайте "**ABTO**" для мультисистемного телевизора/монитора. В этом случае видеопрограмма будет воспроизводиться в той системе, в которой она записана на диске.
- Выбирайте "**NTSC**" для телевизора/монитора системы NTSC. Если диск записан в системе PAL, то устройство во время воспроизведения будет перекодировать видеосигнал в систему NTSC.
- Выбирайте "**PAL**" для телевизора/монитора системы PAL. Если диск записан в системе NTSC, то проигрыватель во время воспроизведения будет перекодировать видеосигнал в систему PAL.

SCREEN SAVER

Хранитель экрана. Если данная функция включена, изображение хранителя экрана будет появляться каждый раз, когда на устройстве останавливается воспроизведение или воспроизводимое изображение останавливается на несколько минут:

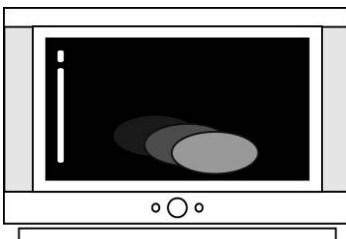

ВКЛ: Данная функция включена,

ВЫКЛ: Данная функция выключена.

VIDEO (Данная настройка не используется)

TV TYPE

Существует два типа мониторов: обычные мониторы, имеющие формат изображения (соотношение ширины и высоты изображения на экране) 4:3, и широкоэкранные мониторы, имеющие формат изображения 16:9.

Установите тот формат изображения, который соответствует формату изображения используемого монитора.

16:9: Выбирайте данный формат, если для просмотра используется широкоэкранный монитор или телевизор.

4:3 LB: Выбирайте данный формат, если для просмотра используется обычный монитор. Если воспроизводится диск DVD с широкоэкранный записью формата 16:9, изображение будет иметь черные полосы в верхней и нижней части экрана.

4:3 PS: Выбирайте данный формат, если для просмотра используется обычный монитор. Если воспроизводится диск DVD с широкоэкранный записью формата 16:9, изображение будет обрезано с правой и левой стороны.

PASSWORD

После выбора данной опции проигрыватель сначала предложит ввести старый пароль (приглашение "ПАРОЛЬ"). Для ввода пароля используйте цифровые клавиши. Завершите ввод пароля кнопкой **ENTER**.

На заводе-изготовителе устанавливается пароль "0000".

Когда в поле значения пароля выводится символ открытого замка, вы можете ввести любой собственный пароль.

RATING

Данный раздел меню настройки позволяет пользователю ограничивать доступ к воспроизведению кинофильмов на данном устройстве: от уровня 1 (ребенок) до "Открыть" (без ограничений).

Чем меньше значение, тем более строгие ограничения для просматриваемого материала:

- 1 KID SAFE
- 2 G
- 3 PG
- 4 PG13
- 5 PG-R
- 6 R
- 7 NC-17
- 8 ADULT

Для того, чтобы иметь возможность изменить значение уровня доступа, в опции "ПАРОЛЬ" должен индицироваться символ открытого замка. Для этого в опции "ПАРОЛЬ" следует ввести верный пароль и нажать кнопку **ENTER**.

DEFAULT

Данная опция позволяет сбросить все настройки меню в состояние, которое было установлено при изготовлении проигрывателя.

Меню языковых настроек “LANGUAGE”



Опция **OSD LANGUAGE** позволяет пользователю выбрать предпочтительный язык системы экранных меню устройства.

Опция **AUDIO LANGUAGE** позволяет пользователю выбрать предпочтительный язык звукового сопровождения.

Раздел **SUBTITLE LANG** позволяет пользователю выбрать предпочтительный язык субтитров или выключить субтитры.

Опция **MENU LANG** позволяет пользователю выбрать предпочтительный язык для меню диска DVD.

Меню аудионастроек “AUDIO”



KEY

Данная функция позволяет скорректировать высоту тона канала звукового сопровождения.

Меню настроек изображения

Данное меню позволяет регулировать такие параметры изображения, как яркость, контрастность, оттенки, цветовую насыщенность и резкость:



Хранение, транспортирование, ресурс, утилизация

Устройство рекомендуется хранить в складских или домашних условиях по группе "Л" ГОСТ 15150 и при необходимости транспортировать любым видом гражданского транспорта в имеющейся индивидуальной потребительской таре по группе "Ж2" ГОСТ 15150 с учетом ГОСТ Р 50905 п.4.9.5. Место хранения (транспортировки) должно быть недоступным для попадания влаги, прямого солнечного света и должно исключать возможность механических повреждений.

Срок службы устройства 2 года. Устройство не содержит вредных материалов и безопасно при эксплуатации и утилизации (кроме сжигания в непригодных условиях). Элементы питания пульта дистанционного управления должны утилизироваться согласно местному законодательству по охране окружающей среды.

Гарантии поставщика

Устройство Prology MDN-1360T соответствует утвержденному образцу.

Изготовитель гарантирует соответствие устройства требованиям ГОСТ 122006-87, ГОСТ 22505-97, ГОСТ 28002-88 и нормам электромагнитной совместимости ЭМС 10-94 и ЭМС 21-94. При соблюдении владельцем правил эксплуатации, изложенных в настоящем Руководстве пользователя, устройства обеспечивает безопасность и электромагнитную совместимость в полном объеме требований, подлежащих обязательной сертификации в системе ГОСТ Р, не оказывает вредного воздействия на окружающую среду и человека и признан годным к эксплуатации.

Устройство имеет гарантийный срок эксплуатации - 12 месяцев с момента покупки без учета времени пребывания в ремонте при соблюдении правил эксплуатации. Право на гарантию дается при заполнении сведений прилагаемого гарантийного талона.

Гарантийные обязательства не распространяются на перечисленные ниже принадлежности изделия, если их замена предусмотрена конструкцией и не связана с разборкой изделия:

- на пульт дистанционного управления, элементы питания (батарейки);
- комплект проводки, монтажные приспособления, документацию, прилагаемую к изделию;
- SD-карту с навигационным ПО*, GPS-антенну, микрофон.

** По всем вопросам, связанным с навигационным программным обеспечением Навител Навигатор 3.2 - Автоверсия (проблемы в работе, обновления и прочее) обращайтесь в ЗАО «ЦНТ»:*

Адрес: 125171, г. Москва, ул. З. и А. Космодемьянских, д.4 корп.1

Телефон: (495) 787-66-80

Email: sales@navitel.su

Web: <http://www.navitel.su>

Режим работы: понедельник - пятница с 10.00 до 19.00 (без обеда)

Технические допуски на возможные незначительные дефекты изображения

Панель монитора условно разделяется на две зоны, "А" и "Б", как показано на рисунке справа. ЖК-панель подлежит бесплатной замене в течение гарантийного срока, если число пикселей, постоянно светящихся одним цветом, превышает любое число пикселей, указанное в таблице.

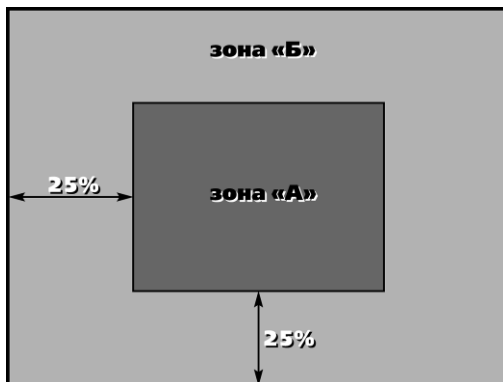

Цвет пикселя	Зона "А"	Зона "Б"
Белый	0	0
Черный	3	6
Синий	3	6
Красный	3	6
Зеленый	3	6
Всего	3	6

Эксплуатационные ограничения и текущий ремонт

Устройство предназначено для эксплуатации в автомобилях с напряжением бортовой сети 12 В. Не следует эксплуатировать устройство, имеющее повреждения корпуса или соединительного кабеля.

Ошибки, допущенные при установке и эксплуатации устройства, могут быть иногда приняты за его неисправность. Ниже приводится таблица, в которой сведены простые проверки, способные помочь Вам устранить большую часть проблем, возникающих при использовании проигрывателя.

Данное устройство имеет специальный фильтр, позволяющий практически исключить помехи по питанию. Однако на некоторых автомобилях (в частности, на старых моделях) могут быть слышны щелчки или другие нежелательные помехи.

При замене предохранителей убедитесь, что новый предохранитель такого же типа и номинала. Использование других предохранителей может вызвать выход из строя ресивера. В данной модели используется один предохранитель на 15 А, расположенный на задней стенке корпуса непосредственно под основным разъемом электрической проводки.

При отсутствии видимых причин неисправности устройство следует демонтировать и обратиться в сервисный центр. Перед тем, как перейти к проверкам, описанным в данной таблице, тщательно проверьте правильность подключения устройства.

Неисправность	Причина	Устранение
Нет питания	Перегорел предохранитель	Поменяйте перегоревший предохранитель на предохранитель нужного номинала. Если предохранитель перегорит снова, обратитесь в сервисный центр
	Неправильное подключение	Проверьте подключение питания
Воспроизведение не начинается	Диск не загружен в устройство или загружен неправильно	Загрузите диск в устройство правильно, рабочей стороной вниз
	Диск загрязнен	Очистите поверхность диска
	Низкое напряжение аккумуляторной батареи автомобиля	Зарядите аккумуляторную батарею автомобиля. Если устройство после этого все равно не работает, проконсультируйтесь с дилером
	В устройство загружен диск не того формата, который может воспроизводить данное устройство	Загружайте в устройство только те диски, которые устройство может воспроизводить
Когда нажимается функциональная кнопка, появляется сообщение "НЕПРАВИЛЬНАЯ"	Воспроизводимый диск не допускает выполнения данной операции	Операция не может быть произведена по отношению к воспроизводимому диску (обратитесь также к инструкции, которая прилагается к диску)

КНОПКА" и функция не работает		
Нет изображения	Полностью "убрана" яркость изображения	Отрегулируйте яркость на мониторе или в меню настроек
	Неправильное подключение	Проверьте правильность подключения проигрывателя
Нет звука	Полностью "убрана" громкость звука	Установите нужный уровень громкости на проигрывателе или мониторе, который подключен к устройству
	Неправильное подключение	Проверьте правильность подключения проигрывателя
	Используется режим ускоренного или замедленного воспроизведения в прямом или обратном направлении	В режиме ускоренного или замедленного воспроизведения в прямом или обратном направлении звук отключается
Звук или изображение искажены	Диск загрязнен или имеет царапины	Протрите рабочую поверхность диска от пыли и грязи. Не используйте для воспроизведения поцарапанные диски
	Проигрыватель установлен в таком месте, где возникает сильная вибрация	Вибрация проигрывателя может привести к "перескакиванию" звука и искажению изображения
Нет субтитров	На воспроизводимом диске DVD не записаны субтитры	Субтитры не могут быть выведены на экран
	Субтитры выключены (при выборе языка субтитров установлена настройка "Выкл.")	Выберите тот язык, на котором вы хотите выводить субтитры на экран монитора
Субтитры не "убираются" с экрана	Воспроизводимый диск DVD не допускает отключение субтитров	Субтитры невозможно убрать с экрана монитора

Невозможно изменить язык звукового сопровождения или язык субтитров	На воспроизводимом диске DVD записано звуковое сопровождение или субтитры только на одном языке	Если на диске не записаны звуковое сопровождение или субтитры на нескольких языках, вы не сможете изменить язык звукового сопровождения или субтитров
	Воспроизводимый диск DVD не допускает смену языка звукового сопровождения или субтитров	Язык звукового сопровождения или субтитров изменить невозможно
Невозможно переключить угол (камеру) просмотра	Запись на воспроизводимом диске DVD сделана только с одной камеры или с разных камер (углов просмотра) записаны только некоторые сцены на диске	Угол (камеру) просмотра невозможно переключить, если воспроизводимый диск или сцена не записаны с нескольких камер
	Воспроизводимый диск DVD не допускает переключение углов просмотра.	Угол просмотра (камеру) переключить невозможно
Меню диска Video CD не выводится на экран монитора	Вы воспроизводите диск Video CD, не совместимый с функцией PBC (управление воспроизведением)	Вы не можете использовать функцию PBC (управление воспроизведением) по отношению к дискам Video CD, не совместимым с функцией PBC
Пульт дистанционного управления не работает	Светодиодный элемент пульта дистанционного управления не направлен на светоприемник сенсора дистанционного управления	Для осуществления управления светодиодный элемент пульта дистанционного управления должен быть направлен на светоприемник сенсора дистанционного управления
	Пульт дистанционного управления и устройство находятся слишком далеко друг от друга	Расстояние по прямой между пультом дистанционного управления и сенсором дистанционного управления не должно превышать пяти метров

Пульт дистанционного управления не работает	Между пультом дистанционного управления и сенсором дистанционного управления имеются препятствия	Устраните препятствие
	Израсходован заряд батарейки пульта дистанционного управления	Замените батарейку
	Батарейка пульта дистанционного управления установлены неправильно	Проверьте правильность расположения плюсового и минусового полюсов батарейки питания. Установите батарейку правильно
Радиоприемник не работает	К проигрывателю не подключен кабель антенны	Надежно подключите кабель антенны к устройству
Не работает функция автонастройки на радиостанции	Радиостанции имеют слишком слабый сигнал	Настраивайтесь на станции вручную

Наименование: Пролоджи МДН-1360Т
 Страна производитель: Китай.
 Изготовитель: Сатурн Хай Тек Груп ЛТД.
 Основное предназначение товара:
 Автомобильный мультимедийный центр
 Юридический адрес изготовителя:
 1А Кроун Лайн, Лондон, СВ16 3ДЖ, Великобритания.

